



# SMARTWASH

PET  COMPLETE

## AUTOMATIC CARPET CLEANER

**IMPORTANT:** Read all instructions carefully before assembly and use.  
This product is intended for Household use only. If used Commercially warranty is VOID.

© 2020 Techtronic Floor Care Technology Limited. All Rights Reserved. Distributed by, Royal Appliance Mfg. Co.  
Charlotte, NC 28262. All Rights Reserved. 961152141-R1

## USER MANUAL

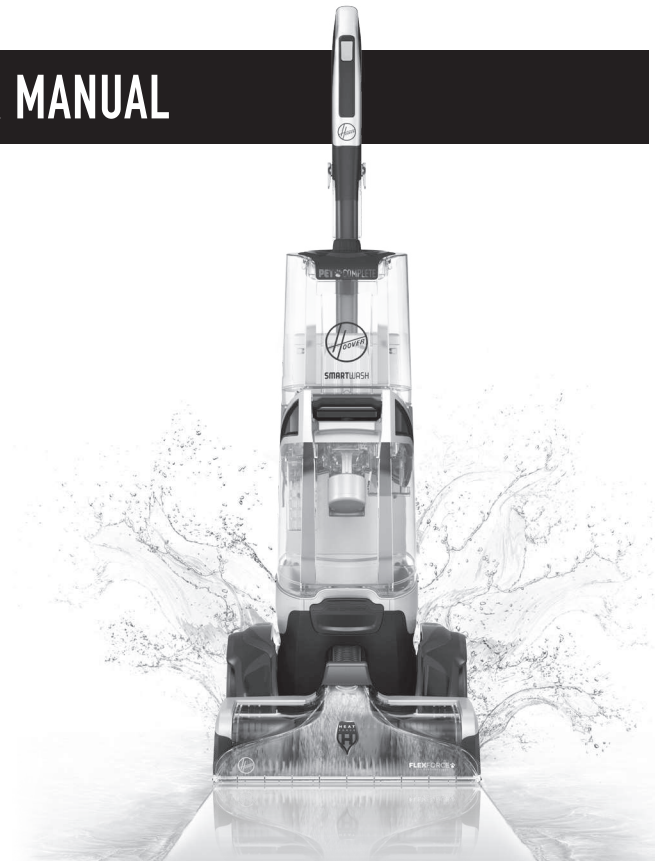

# Welcome to HOOVER® ownership.

Make it official.

---

Register your carpet cleaner by:



Visit [Hoover.com](https://www.hoover.com) or [Hoover.ca](https://www.hoover.ca)



Calling 1-800-944-9200

---

## IT'S GUARANTEED.

Get cleaning confidence for up to 5 years with the HOOVER® limited warranty. See warranty, page 23, for complete details.

## Table of Contents

Safety Instructions .....	4
Grounding Instructions.....	5
What's in the Box .....	6
Product Guide .....	7
Tools and Accessories.....	8
Before You Begin Cleaning .....	9
Getting Started .....	10
How to Assemble Your SmartWash Pet Complete Carpet Cleaner .....	10
Using Your SmartWash Pet Complete Carpet Cleaner .....	11
Maintenance .....	13
Troubleshooting .....	21
Warranty .....	23
<b>Français.....</b>	<b>25</b>
<b>Español.....</b>	<b>49</b>

# IMPORTANT SAFETY INSTRUCTIONS

## SAVE THESE INSTRUCTIONS

READ ALL SAFETY WARNINGS AND INSTRUCTIONS BEFORE USING THIS PRODUCT.

**WARNING:** When using an electrical product, basic precautions should always be followed to avoid electric shock, fire, and/or serious injury, including the following:

- Fully assemble product prior to use.
- Operate cleaner only at voltage specified on data plate on lower back of cleaner.
- Do not leave appliance when plugged in. Unplug from outlet when not in use and before cleaning or servicing.
- Use indoors only. Do not immerse. Use only on surfaces moistened by the cleaning process.
- To Reduce the Risk of Fire and Electric Shock due to internal component damage, use only Hoover® Cleaning Fluids intended for use with this appliance. See the Cleaning Fluid section (page 11) of this manual.
- Do not allow to be used as a toy. Not intended for use by children age 12 and under. Close supervision is necessary when used near children. To avoid injury or damage, keep children away from product, and do not allow children to place fingers or other objects into any openings.
- Use only as described in this manual. Use only manufacturer's recommended attachments and products.
- Do not use product with damaged cord or plug. If product is not working as it should, has been dropped, damaged, left outdoors, or dropped into water, call customer service at 1-800-944-9200 prior to continuing use.
- Do not pull or carry by cord, use cord as a handle, close a door on cord, or pull cord around sharp edges or corners. Do not place product on cord. Do not run appliance over cord. Keep cord away from heated surfaces.
- Do not unplug by pulling on cord. To unplug, grasp the plug, not the cord.
- Do not handle plug or appliance with wet hands.
- Do not put any object into openings. Do not use with any opening blocked; keep free of dust, lint, hair, and anything that may reduce air flow.
- Keep hair, loose clothing, fingers, and all parts of body away from openings and moving parts.
- Turn off all controls before unplugging.
- Use extra care when cleaning on stairs. To avoid personal injury or damage, and to prevent the cleaner from falling, always place cleaner at bottom of stairs or on floor. Do not place cleaner on stairs or furniture, as it may result in injury or damage.

- Do not use to pick up flammable or combustible liquids, such as gasoline, or fine wood sandings, or use in areas where they may be present.
- Connect to a properly grounded outlet only. See Grounding Instructions.
- Do not pick up anything that is burning or smoking, such as cigarettes, matches, or hot ashes.
- Do not use without filters and tanks in place.
- Do not clean over floor electrical outlets.

### Alkaline Batteries (non-rechargeable)

Batteries should be collected, recycled or disposed of in an environmentally sound manner. Dispose of used batteries promptly according to local recycling or waste regulations.

## CAUTION: TO REDUCE THE RISK OF DAMAGE:

- Avoid picking up hard, sharp objects with this product, as they may cause damage.
- Store appropriately indoors in a dry place. Do not expose machine to freezing temperatures.
- Do not use sharp objects to clean out hose as they can cause damage.
- To assist in reducing drying time, be certain the area is well ventilated when using detergents and other cleaners with this machine.
- To help prevent matting and resoiling, avoid contact with carpets until they are dry. Keep children and pets away from carpets until they are completely dry.
- Do not store extractor with solution in tanks.
- With brushes on, do not allow cleaner to sit in one location for an extended period of time, as damage to floor can result.
- DO NOT USE THIS EXTRACTOR ON HARD FLOORS. USING THIS PRODUCT ON HARD FLOORS MAY SCRATCH OR DAMAGE YOUR FLOOR.
- Water will drip from the brushes and underside of the product after use and may puddle. To avoid damage to wood and laminate flooring and to avoid potential slip hazard, after use (a) do not leave the product on wood and laminate surfaces and remove to a hard surface and (b) place unit on absorbent material (such as a towel) to soak up drips.

## GROUNDING INSTRUCTIONS:

This appliance must be grounded. If it should malfunction or breakdown, grounding provides a path of least resistance for electric current to reduce the risk of electric shock. This appliance is equipped with a cord having an equipment-grounding conductor (C) and grounding plug (A). The plug must be inserted into an appropriate outlet (B) that is properly installed and grounded in accordance with all local codes and ordinances.

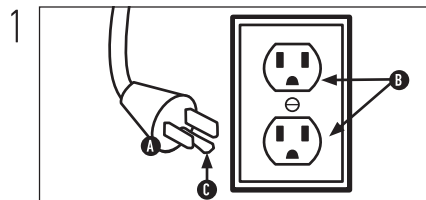

## WARNING:

Improper connection of the equipment-grounding conductor can result in the risk of electric shock. Check with a qualified electrician or service person if you are in doubt as to whether the outlet is properly grounded. Do not modify the plug provided with the appliance - if it will not fit the outlet, have a proper outlet installed by a qualified electrician.

This appliance is for use on a nominal 120-volt circuit and has a grounding plug that looks like the plug (A) illustrated in Fig. 1.

A temporary adapter (D) may be used to connect this plug to a 2-pole receptacle (E) if a properly grounded outlet is not available (Fig. 2). The temporary adapter should be used only until a properly grounded outlet (B) can be installed by a qualified electrician (Fig. 1). The rigid ear, lug, or the like (F) extending from the adapter must be connected to a permanent ground (G) such as a properly grounded outlet box cover (Fig. 2). Whenever the adapter is used, it must be held in place by a metal screw. **NOTE:** In Canada, the use of a temporary adapter is not permitted by the Canadian Electrical Code.

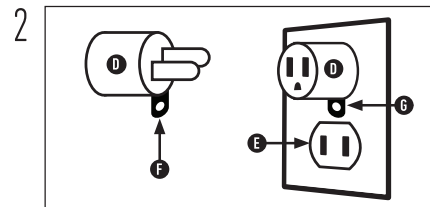

# What's in the Box?

Carpet Cleaner

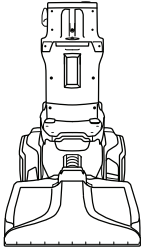

Solution Tank

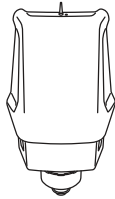

Spot Chaser Handle / Pretreat Wand

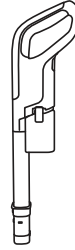

FlexForce™ PET PowerBrushes

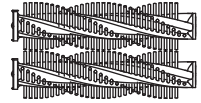

Antimicrobial PET Tool\*

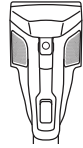

Clean Water Tank



Dirty Water Tank

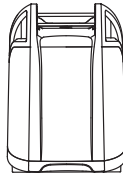

Accessory Hose

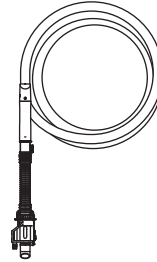

Mesh Tool Storage Bag

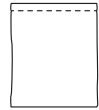

Sample Bottle of Cleaning and Pretreat Solution



\*Tools and Accessories vary per model. Accessories not included with your model may be purchased separately by visiting [Hoover.com](http://Hoover.com)

# Getting to Know Your HOOVER® SmartWash Pet Complete

1. Triggerless Handle Design & Removable Spot Chaser Pretreat Wand
2. Clean Water Tank
3. Filter
4. Dirty Water/Recovery Tank
5. Hose Connection
6. Removable Recovery Nozzle
7. Automatic Wash/Dry LED Display
8. Removable FlexForce™ PET PowerBrushes
9. Solution Tank
10. Carry Handle
11. Cord Wrap
12. Handle Release Pedal
13. On/Off Pedal

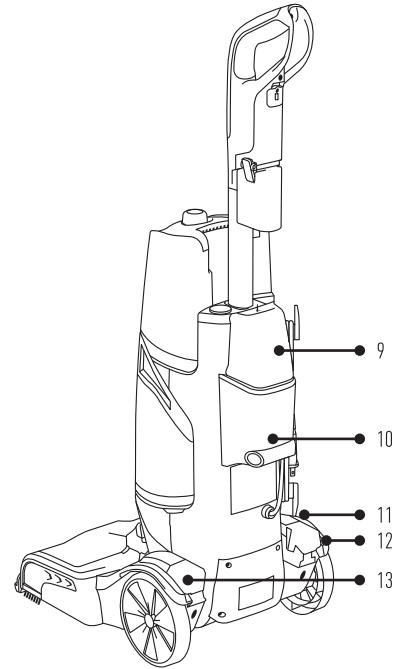
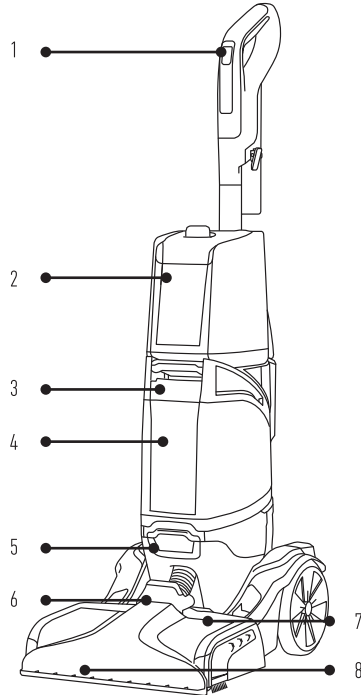

## Tools & Accessories:



Not to be used for grooming a pet.

### Antimicrobial PET Tool<sup>1</sup>:

Antimicrobial tool that helps prevent bacteria growth and odors.

The rubber nubs are for unpleasant stain removal and hygienic clean-ups.

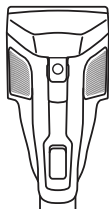

Stair Tool<sup>1</sup>

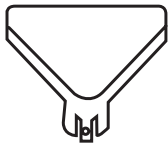

Crevice Tool<sup>1</sup>



Upholstery Tool<sup>1</sup>

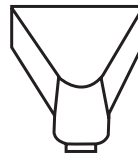

<sup>1</sup>Tools and Accessories vary per model. Accessories not included with your model may be purchased separately by visiting [Hoover.com](http://Hoover.com)

## Before You Begin Cleaning:

Vacuum carpet and upholstery thoroughly with a HOOVER® vacuum before use.

Don't use the carpet cleaner as a traditional vacuum cleaner.

Use your HOOVER® carpet cleaner only if upholstery fabric is marked with a "W" (for "wet" clean) or "S/W" (for "solvent/dry" or "wet" clean). Don't clean fabric marked "S" ("solvent/dry" clean only).

Test for colorfastness in a small, hidden area. Gently rub surface with a dampened white cloth. Wait ten minutes and check for color removal or bleed with a white paper towel.

Move furniture out of area to be cleaned. Place aluminum foil or wax paper under legs of furniture too heavy to move to prevent wood finishes from staining carpet. Pin up furniture skirts and draperies.

## Pretreating:

For best results, pretreat stains with a HOOVER® spot treatment (See HOOVER® Cleaning Solutions Guide) to help loosen and remove even the most stubborn stains.

Available at additional cost if not included with your model.

**NOTE:** To prevent staining, use plastic or aluminum foil to protect wood or metal surfaces from possible water spray.

**NOTE:** To avoid damage to wood floors underneath area rugs or carpet, place waterproof material (ex: plastic) underneath them before cleaning.

### ⚠ CAUTION ⚠

Do not clean over floor electrical outlets. Water will drip from the brushes and underside of the product after use and may puddle. To avoid damage to wood and laminate flooring and to avoid potential slip hazard, after use (a) do not leave the product on wood and laminate surfaces and move to a hard surface and (b) place cleaner on an absorbent material (such as a towel) to soak up drips.

**IMPORTANT:** For full suction, it is important that the Dirty Water Tank is properly secured before cleaning.

Continue using dry strokes until little water is visibly passing through the Nozzle.

For best results, HOOVER® recommends rinsing carpet with water only. This removes residual carpet cleaning solution. Remove Solution Tank and repeat. For heavily soiled areas, repeat. Avoid saturating carpet.

**NOTE:** Empty Dirty Water Tank when the motor sound becomes higher pitched and there is a loss in suction (see "Automatic shut-off"). You will also see the float rise and shut off suction at the same time.

# Getting Started With Your SmartWash Carpet Cleaner:

Fully assemble before operating.

## ASSEMBLY

- 1 Slide the handle into the base until you hear a "click".

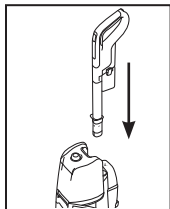

- 2 Wrap the power cord around the cord hooks for convenient storage.

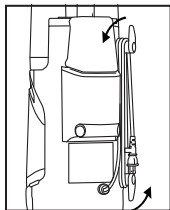

## FILL THE CLEAN WATER TANK

- 1 Lift up to remove the Clean Water Tank.

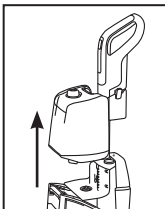

- 2 Remove the cap and add warm water to the top of tank. Replace cap.



- 3 Align Clean Water Tank with the body of the cleaner and press FIRMLY into place.

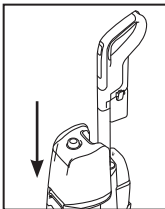

## FILL THE SOLUTION TANK

- 1 Remove the Solution Tank from the back of the cleaner.

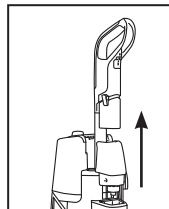

- 2 Remove the cap and fill with HOOVER® Cleaning Solution to the top of the tank. Replace cap.

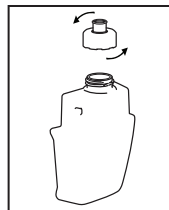

- 3 Place the Solution Tank back into the cleaner and press FIRMLY into place.

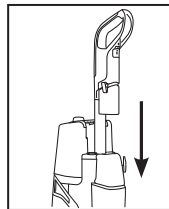

# Using Your SmartWash Pet Complete Carpet Cleaner

## ⚠ CAUTION ⚠

Not to be used for grooming a pet.

- 1 Unwrap the power cord and plug cleaner in an electrical outlet.

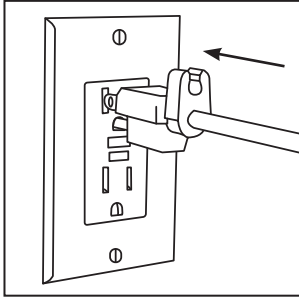

- 2 Step on the Handle Release Pedal to recline the cleaner to cleaning position.

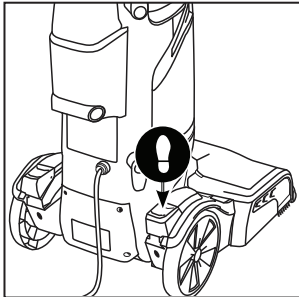

- 3 Step on the On/Off Pedal to turn ON.

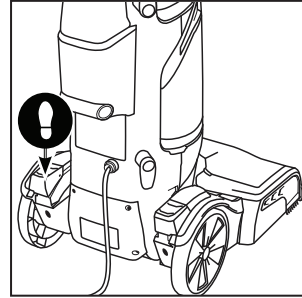

# Using Your SmartWash Pet Complete Carpet Cleaner

- 4 Slowly move forward. The cleaner will automatically dispense the optimal amount of water and cleaning solution.

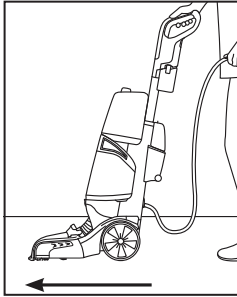

- 5 Slowly pull backward. The cleaner will automatically dry your carpets by extracting the water and cleaning solution.

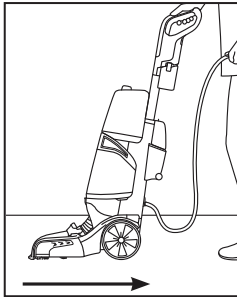

- 6 When you finish cleaning but further drying is required, press the DRY ONLY BUTTON. The Dry Only mode will extract remaining water from your carpet. Continue in this mode until little water is visibly passing through the Nozzle.

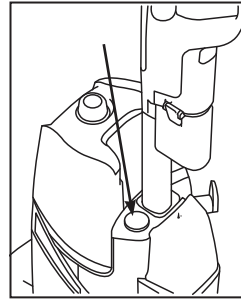

- 7 For best results, HOOVER® recommends rinsing the carpet with clean water only. This will remove residual carpet cleaning solution from your carpets. To rinse with clean water only, remove the Solution Tank and then repeat steps 4 through 6.

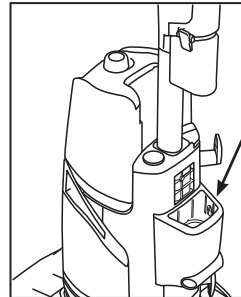

## CLEANING FLUID

SEE THE HOOVER'S SOLUTIONS GUIDE insert or visit [Hoover.com/cleaning-solutions](http://Hoover.com/cleaning-solutions).

# Maintenance

## How to Empty

This product contains no serviceable parts.

If appliance is not working as it should, has been dropped, damaged, left outdoors, or dropped into water, call customer service at 1-800-944-9200 prior to continuing use.

- 1 Turn the cleaner off and unplug from electrical outlet.

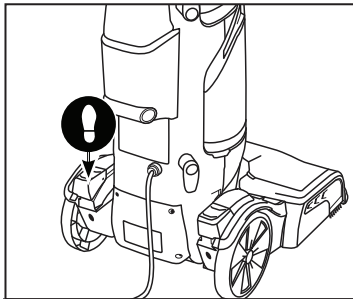

- 2 Grab the Dirty Water Tank handle and pull up to release. Remove Tank from carpet cleaner base at an angle.

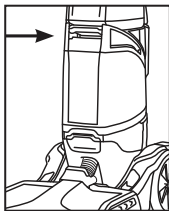

- 3 Place on a flat surface and unlatch Dirty Water Tank lid to remove top of tank.

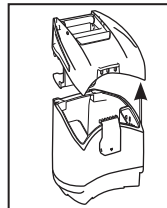

- 4 Empty tank, rinse, wipe filter clean and allow to air dry.

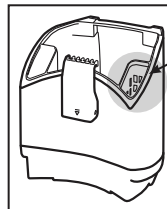

**Auto Shut Off Float:** Your carpet cleaner is equipped with a shut off float within your Dirty Water Tank. When the Dirty Water Tank becomes full, the float will rise, shutting off the air flow through the Nozzle. Once the air flow is shut off, empty the Dirty Water Tank.

# Notices

**IMPORTANT:** Regarding the Dirty Water Tank: For full suction it is important that the Dirty Water Tank Lid is securely in place. **If misplaced, poor or no suction will result.**

**IMPORTANT:** For full suction, it is important that the Dirty Water Tank is properly secured before cleaning.

Continue using dry strokes until little water is visible passing through the Nozzle.

For best results, HOOVER® recommends rinsing carpet with water only. This removes residual carpet cleaning solution. Remove Solution Tank before rinsing carpet. For heavily soiled areas, repeat. Avoid saturating carpet.

**NOTE:** Empty Dirty Water Tank when the motor sound becomes higher pitched and there is a loss in suction (see "Automatic shut-off"). You will also see the float rise and shut off suction at the same time.

## CAUTION

Do not clean over floor electrical outlets. Water will drip from the brushes and underside of the product after use and may puddle. To avoid damage to wood and laminate flooring and to avoid a potential slip hazard, after use (a) do not leave the product on wood and laminate surfaces and move to a hard surface and (b) place cleaner on an absorbent material (such as a towel) to soak up drips.

# Maintenance

## How to Remove and Clean Nozzle

- 1 To prevent possible leaking, remove and empty Clean Water Tank, Dirty Water Tank and Solution Tank.

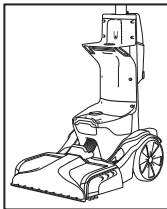

- 2 With handle in upright position, lift up on the Nozzle release then pull Nozzle forward to remove from carpet cleaner. CAUTION, pull Nozzle carefully outwards and not upwards.

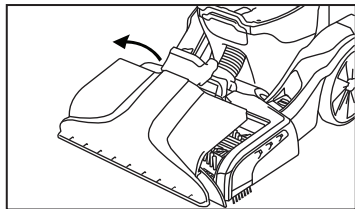

### ⚠ WARNING ⚠

Risk of personal injury – Brush roll may suddenly restart – unplug before cleaning or servicing.

- 3 Rinse debris from Nozzle.

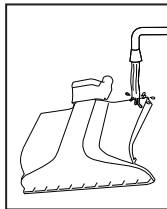

- 4 Position Nozzle onto foot, making sure to align the tabs at the top of the Nozzle with the notches inside the foot.

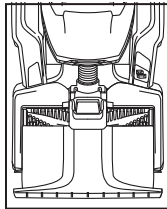

### ⚠ IMPORTANT ⚠

The Nozzle must be in the proper position for the cleaner to have proper suction.

- 5 Slide Nozzle forward to snap into position.

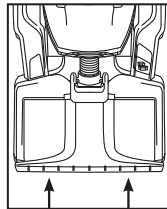

# Maintenance

## How to Change and Clean Brushes



**WARNING**



Risk of personal injury – Brush roll may suddenly restart – unplug before cleaning or servicing.

### HOW TO REMOVE

- 1 To prevent possible leaking, remove Clean Water Tank, Dirty Water Tank and Solution Tank.

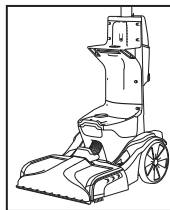

- 2 With handle in upright position, follow "Nozzle: How to Remove and Clean" instructions (page 15).

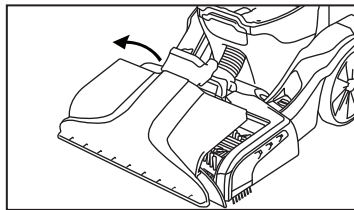

- 3 Grab Side A and pull up to remove. Repeat on the other brush.

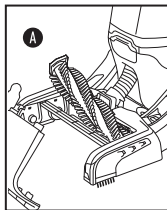

- 4 The brushes can be cleaned under running water.

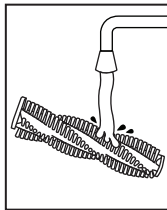

### HOW TO REPLACE

- 1 At an angle, align side B on the brush to the drive gear.

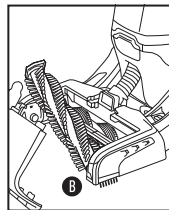

- 2 Press Tab A down until brush snaps in place.

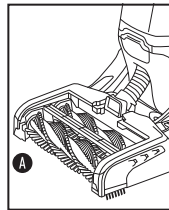

### STORAGE

Before storing: Empty Clean Water Tank and let air dry. Replace on cleaner. **Empty Dirty Water Tank, clean filter of dirt/debris, rinse tank and lid thoroughly with clean water and let air dry.** Empty Solution Tank, rinse tank with clean water and let air dry.

Allow brushes and underside of carpet cleaner to air dry thoroughly before storing carpet cleaner on a carpeted or wood surface.

### CORD STORAGE

Wrap the power cord around the cord hooks for convenient storage. Attach the plug end to the cord.

### LUBRICATION

The motor and brush rolls are equipped with bearings which contain sufficient lubrication for their lifetime.

The addition of lubricant could cause damage. Do not add lubricant to motor bearings or brush rolls.

# Tools and Accessories



**CAUTION**



Always turn off this product before connecting or disconnecting hose.

## HOW TO ATTACH HOSE

- 1 Open Hose Connection Port. Insert hose end by inserting **FIRMLY** into Hose Solution Port.

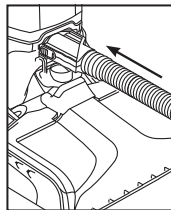

## HOW TO REMOVE HOSE

- 1 Press trigger on tool to ensure all fluid has discharged from the hose. Press button on end of hose and pull to remove hose and solution connection from unit.
- 2 Close the Hose Port Door back into place. Make sure to close door to ensure proper suction. Cleaner may lose suction if not closed properly.

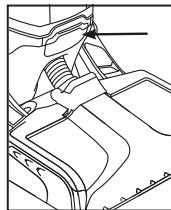
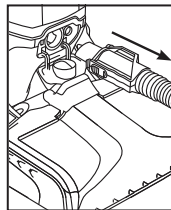

# Tools and Accessories

## How to Attach Tools

- 1 To ensure maximum performance and to protect your carpet, be sure to place the handle in the upright position while using the hose. Placing the handle in the upright position shuts off the FlexForce™ PET PowerBrushes.

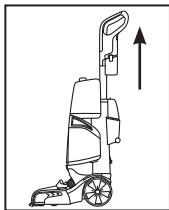

- 2 Connect tool to hose by sliding it onto the connector until it securely locks into place.

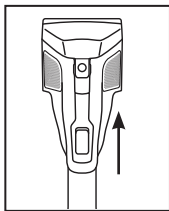

Not to be used for grooming a pet.

- 3 Using your thumb, push forward and up on the latch to remove tool.

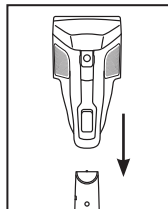

NOTE: Do not place cleaner at top of stairway. To avoid falling down stairs, place cleaner at bottom of stairs and work up.

# Tools and Accessories

## How to Use the Pretreat Wand

- 1 With the Spot Chaser Pretreat Wand installed into the machine, press both latches and pull down to release Pretreat Bottle.

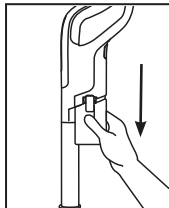

- 2 Unscrew cap and fill with a HOOVER® spot treatment. (See page 9 instructions).

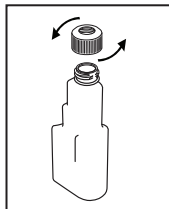

- 3 Reinstall Pretreat Bottle by pressing the bottle up into the Spot Chaser handle grip.

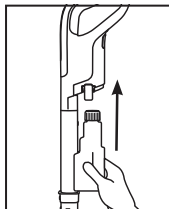

- 4 Press and release the "Wand Release" button next to the Spot Chaser Wand. Next, pull the wand out.

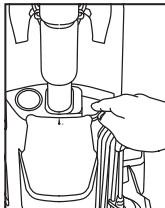

- 5 Press the button on the front of the Spot Chaser wand to dispense Pretreat solution.

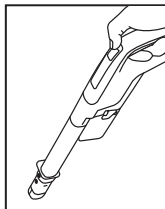

- 6 Wait 5-10 minutes before using SmartWash over the treated areas.

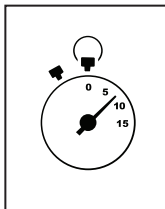

NOTE: Install two AAA batteries before use.

## REMOVING BATTERY

- 1 Remove battery by removing screws with a phillips head screwdriver.

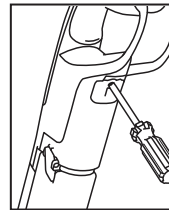

- 2 Use 2 AAA batteries.

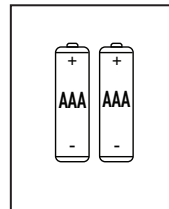

- 3 Replace battery door.

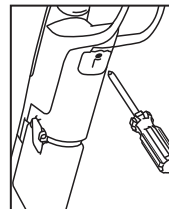

# Tools and Accessories



Use extra care when cleaning on stairs. To avoid personal injury or damage, and to prevent the cleaner from falling, always place cleaner at the bottom of stairs or on floor. Do not place cleaner on stairs or furniture, as it may result in injury or damage.

## Cleaning Carpeted Stairs and Upholstery

- 1 Read "Before you Begin Cleaning" instruction on page 9.
- 2 Attach hose as instructed (page 18).
- 3 Place handle in upright position. FlexForce™ PET PowerBrushes will not rotate while handle is in the upright position.
- 4 Fill Clean Water Tank according to instructions.
- 5 Fill Solution Tank with HOOVER® solution according to instructions on page 10.
- 6 Attach tool to end of hose.
- 7 Dry hands and plug cleaner into a properly grounded outlet.
- 8 Turn cleaner ON.
- 9 Pre-spray the area by holding the tool about one inch above the carpet and push it forward while pressing the trigger.
- 10 Slightly press the tool switch into area cleaning. Press the trigger and pull the tool slowly over the carpet. Release trigger at end of stroke.
- 11 Lift tool, and position it against Nozzle. Pull tool slowly over carpet without pressing trigger.
- 12 Overlap strokes by ½ inch to help prevent streaking.
- 13 It is best to alternate wet and dry strokes as described in steps.

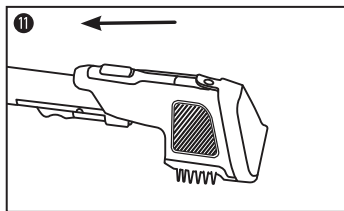
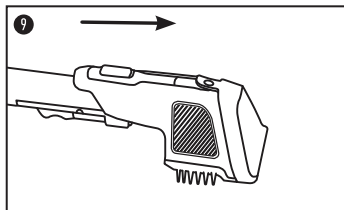

## Tips

To avoid saturating carpet, do not use more than 4 wet strokes over any one area. Always end with dry strokes.

If additional cleaning is necessary, wait until the carpet is completely dry before using the tool again.

Empty Dirty Water Tank when the motor sound becomes higher pitched and there is a loss of suction. You will also see the float rise and shut off suction at the same time.

When finished cleaning, follow "After Cleaning" and "After Using Tool" instructions.

## Need Help?

If you need further assistance:

If your product needs servicing within the warranty period, please contact Customer Service at 1-800-944-9200; Mon-Fri 7am-6pm EST. Always identify your carpet washer by the complete model number when requesting information or ordering parts. (The model number of the carpet washer is located on the data plate).



Please do not return this cleaner to the store.

## Troubleshooting:

This product contains no serviceable parts.

If appliance is not working as it should, has been dropped, damaged, left outdoors, or dropped into water, call Customer Service at 1-800-844-9200 prior to continuing use.

USE TROUBLESHOOTING GUIDE AS A FIRST STEP TO RESOLVE ANY PROBLEMS YOU MAY BE EXPERIENCING.

### QUESTIONS OR CONCERNS?

Contact Us: 1-800-944-9200

If you have any questions, visit [Hoover.com](http://Hoover.com)

### CONNECT WITH US:

Twitter: @HooverUSA

Facebook: [facebook.com/hoover](https://facebook.com/hoover)

Do not return to store. See back of product for model number.

# Troubleshooting:

PROBLEM	POSSIBLE CAUSE	POSSIBLE SOLUTION
Cleaner won't run	<ol style="list-style-type: none"> <li>1. Not firmly plugged in</li> <li>2. No voltage in wall plug</li> <li>3. Blown fuse or tripped breaker</li> <li>4. Fuse in cleaner blown</li> <li>5. On/Off pedal not depressed</li> </ol>	<ol style="list-style-type: none"> <li>1. Plug unit in firmly.</li> <li>2. Check fuse or breaker in home.</li> <li>3. Replace fuse or reset breaker in home.</li> <li>4. Take to service center.</li> <li>5. Press pedal.</li> </ol>
Low suction	<ol style="list-style-type: none"> <li>1. Dirty Water Tank full/automatic shut off engaged</li> <li>2. Blockage in tool on end of hose</li> <li>3. Dirty Water Lid not on correctly</li> <li>4. Dirty Water Tank Debris Filter clogged</li> <li>5. Blockage in Nozzle</li> <li>6. Dirty Water Tank not properly secured</li> <li>7. Dirty Water Nozzle not on correctly</li> <li>8. Blockage in hose</li> </ol>	<ol style="list-style-type: none"> <li>1. Remove and empty Dirty Water Tank. See "How to Empty" page 13.</li> <li>2. Remove tool and clear blockage.</li> <li>3. Make sure lid is on securely. See "How to Empty" page 13.</li> <li>4. See "How to Clean" page 13.</li> <li>5. See "How to Clean" page 15.</li> <li>6. Replace Dirty Water Tank and secure Dirty Water Tank latch.</li> <li>7. Remove and replace Dirty Water Nozzle. See "How to Clean &amp; Remove Nozzle" page 15.</li> <li>8. Drop a coin through, clear with broom handle.</li> </ol>
Hose Nozzle stops spraying liquid during use	<ol style="list-style-type: none"> <li>1. Clean Water Tank or Detergent Container is empty</li> <li>2. Loose connection to solution port on foot of cleaner</li> </ol>	<ol style="list-style-type: none"> <li>1. Turn off Cleaner and fill Clean Water Tank &amp; Detergent Container.</li> <li>2. Check for secure connection to solution port on body of Cleaner.</li> </ol>
Accessory Tool will not spray after filling the Clean Water Tank or Solution Tank	<ol style="list-style-type: none"> <li>1. Air is trapped in the hose &amp; pump</li> </ol>	<ol style="list-style-type: none"> <li>1. Turn on the Cleaner. If hose does not spray, prime the pump by lowering the hose down to the floor and hold the trigger for up to one minute.</li> <li>2. Aim downward &amp; squeeze trigger.</li> </ol>
Hose will not spray after priming pump	<ol style="list-style-type: none"> <li>1. Pump is defective</li> <li>2. Not connected properly</li> </ol>	<ol style="list-style-type: none"> <li>1. Call for service: 1-800-944-9200.</li> <li>2. Check connection.</li> </ol>
Clean water won't dispense	<ol style="list-style-type: none"> <li>1. Clean Water Tank or Solution Tank not firmly in place</li> <li>2. Clean Water Tank or Solution Tank empty</li> </ol>	<ol style="list-style-type: none"> <li>1. Make sure tank is securely locked in position.</li> <li>2. Refill container according to cleaning instructions.</li> </ol>
Solution won't dispense	<ol style="list-style-type: none"> <li>1. Cleaner is not moving in forward direction</li> </ol>	<ol style="list-style-type: none"> <li>1. Must be moving the machine forward to properly dispense water and solution.</li> </ol>
Brushes won't rotate during floor cleaning	<ol style="list-style-type: none"> <li>1. Brushroll stall protection activated</li> <li>2. Unit in upright position</li> </ol>	<ol style="list-style-type: none"> <li>1. Turn the unit off and back on, then inspect and clean for jams.</li> <li>2. Brushes will not rotate in upright position. Step on handle release to start cleaning.</li> </ol>
Water is leaking out of Carpet Cleaner	<ol style="list-style-type: none"> <li>1. Clean Water Tank, Solution Tank or Dirty Water Tank not FIRMLY in place</li> </ol>	<ol style="list-style-type: none"> <li>1. Make sure the tank is secure.</li> <li>2. Carpet Cleaner may drip residual moisture after use. Allow cleaner and brushes to dry before storing on hard floor surface.</li> </ol>
Spot Chaser Pretreat Wand will not dispense	<ol style="list-style-type: none"> <li>1. Batteries installed incorrectly or need to be replaced. Spray will start to lessen as the battery gets close to dead.</li> <li>2. Spray tip clogged</li> </ol>	<ol style="list-style-type: none"> <li>1. "How to use Spot Chaser Pretreat Wand" page 19</li> </ol>



## WARNING

To reduce the risk of personal injury, unplug before cleaning or servicing.

# WARRANTY

## LIMITED WARRANTY FOR HOOVER® PRODUCT

### FIVE YEAR LIMITED WARRANTY (DOMESTIC USE)

If this product is not as warranted, contact TTI Floor Care North America Customer Service at 1-800-406-2005. Please have available the proof of purchase and model number for the warranted product.

### WHAT THIS WARRANTY COVERS

This limited warranty provided by Royal Appliance Mfg. Co., doing business as TTI Floor Care North America (referred to hereafter as "Warrantor") applies only to products purchased in the U.S. (including its territories and possessions), a U.S. Military Exchange, or Canada. When used and maintained in normal household use and in accordance with the Owner's Guide, this product is warranted against original defects in material and workmanship for FIVE year from the date of original purchase (the "Warranty Period"). If Warrantor determines that the issue you are experiencing is covered under the terms of this warranty (a "covered warranty claim"), we will, at our sole discretion and free of charge (subject to the cost of shipping), either (i) repair your product; (ii) ship you a replacement product, subject to availability; or (iii) in the event that the applicable parts or replacement are not reasonably available, ship you a similar product of equal or greater value. In the unlikely event that we are unable to repair your product or ship a replacement or similar product, we reserve the right, at our sole discretion, to issue you a refund or store credit (if applicable) of the actual purchase price at the time of the original purchase as reflected on the original sales receipt. Parts and replacements may be new, refurbished, lightly used, or remanufactured, in Warrantor's sole discretion.

### WHO THIS LIMITED WARRANTY COVERS

This limited warranty extends only to the original retail purchaser, with original proof of purchase from Warrantor or an authorized dealer of Warrantor products, in the U.S., U.S. Military Exchanges, and Canada.

### WHAT THIS WARRANTY DOES NOT COVER

This warranty does not cover use of the product in a commercial operation (such as maid, janitorial, and equipment rental services, or any other income-generating activity); improper maintenance of the product; the product if it has been subject to misuse, negligence, neglect, vandalism, or the use of voltages other than that on the data plate of this product. This warranty does not cover damage resulting from an act of God, accident, owner's acts or omissions, service of this product by other than Warrantor or a Warrantor authorized service provider (if applicable), or other acts beyond the control of Warrantor. This warranty also does not cover use outside the country in which the product was initially purchased, or resale of the product by the original owner. Pick-up, delivery, transportation, and house calls are not covered by this warranty. In addition, this warranty

does not cover any product that has been altered or modified, or repairs made necessary by normal wear or the use of other products, parts, or accessories which are either incompatible with this product or adversely affect this product's operation, performance, or durability. Normal wear items are not covered under this warranty. Depending on the product, normal wear items may include, but are not limited to, belts, filters, brush rolls, blower fans, blower and vacuum tubes, and vacuum bags and straps.

### OTHER IMPORTANT TERMS

This warranty is not transferable and may not be assigned; any assignment made in contravention of this prohibition is void. This warranty shall be governed and construed under the laws of the state of North Carolina. The Warranty Period will not be extended by any replacement of batteries, parts, or products or by virtue of any repair performed under this warranty.

THIS LIMITED WARRANTY IS THE EXCLUSIVE WARRANTY AND REMEDY, AND ALL EXPRESS AND IMPLIED WARRANTIES OTHER THAN THE LIMITED WARRANTY SET FORTH ABOVE, INCLUDING IMPLIED WARRANTIES OF MERCHANTABILITY AND FITNESS FOR A PARTICULAR PURPOSE, ARE EXPRESSLY DISCLAIMED. IN NO EVENT WILL WARRANTOR BE LIABLE FOR ANY SPECIAL, INDIRECT, INCIDENTAL OR CONSEQUENTIAL DAMAGES OF ANY KIND OR NATURE TO OWNER OR ANY PARTY CLAIMING THROUGH OWNER, WHETHER BASED IN CONTRACT, NEGLIGENCE, TORT, OR STRICT PRODUCTS LIABILITY OR ARISING FROM ANY CAUSE WHATSOEVER, EVEN IF THIS WARRANTY FAILS OF ITS ESSENTIAL PURPOSE. TO THE EXTENT PERMITTED BY APPLICABLE LAW, NO WARRANTIES THAT ARISE BY OPERATION OF LAW, IF APPLICABLE, SHALL EXCEED THE DURATION OF THE LIMITED WARRANTY PROVIDED HEREIN. Warrantor's liability for damages to you for any costs whatsoever arising out of this statement of limited warranty shall be limited to the amount paid for this product at the time of original purchase.

Some states do not allow the exclusion or limitation of incidental or consequential damages, disclaimers of implied warranties, or limitations on the duration of implied warranties, so the above exclusions, disclaimers, and/or limitations may not apply to you. This warranty gives you specific legal rights, and you may also have other rights, which vary from state to state.

### GENUINE PARTS AND ACCESSORIES

We recommend using only with genuine HOOVER® solutions (for carpet and spot cleaners), parts, and accessories. Damage caused by use with other than genuine HOOVER® solutions, parts, and accessories is not covered by and may void your warranty.





# SMARTWASH

SHAMPOINEUSE COMPÈTE  
POUR DÉGÂTS D'ANIMAUX 

## SHAMPOINEUSE AUTOMATIQUE

**IMPORTANT :** Veuillez lire attentivement toutes les instructions avant d'assembler et d'utiliser cet appareil.  
Ce produit est destiné à un usage domestique seulement. La garantie est nulle si l'appareil est utilisé à des fins commerciales.

© Techtronic Floor Care Technology Limited, 2020. Tous droits réservés. Distribué par Royal Appliance Mfg. Co.  
Charlotte, NC 28262 Tous droits réservés. 961152141-R1

## GUIDE D'UTILISATION

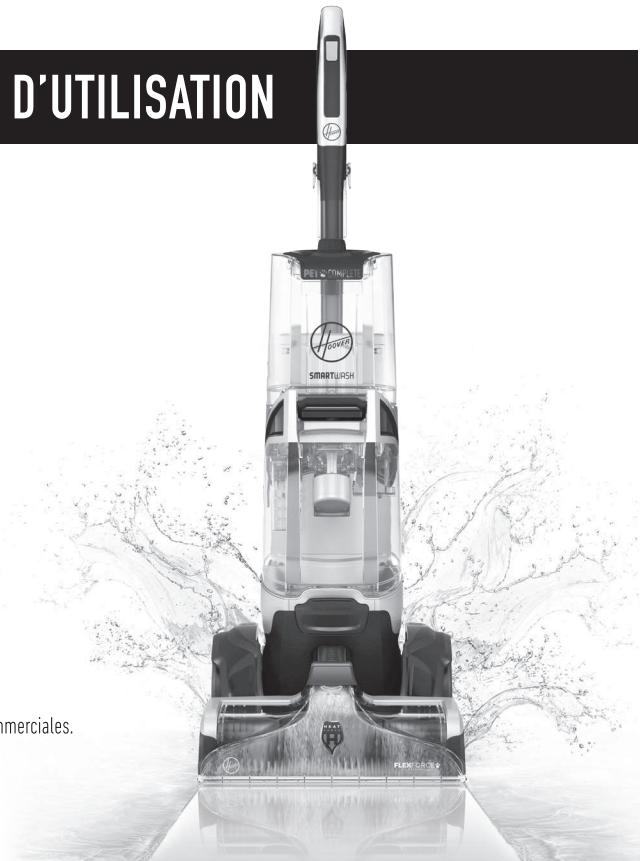

# Bienvenue chez HOOVER<sup>MD</sup>.

Devenez officiellement propriétaire.

---

Enregistrez votre nettoyeur de tapis chez :



Visitez le site Hoover.com ou Hoover.ca



Appelez au 1 800 944-9200

---

## C'EST GARANTI.

Nettoyez en toute confiance pendant jusqu'à 5 ans grâce à la garantie limitée de HOOVER<sup>MD</sup>.

Consultez la garantie à la page 47 pour obtenir plus de détails.

## Table des matières

Consignes de sécurité.....	27
Instructions de mise à la terre.....	29
Contenu de la boîte.....	30
Outils et accessoires.....	32
Avant de commencer le nettoyage.....	33
Premiers pas.....	34
Assemblage de votre shampoineuse complète SmartWash pour dégâts d'animaux.....	34
Assemblage.....	34
Utilisation de votre shampoineuse complète SmartWash pour dégâts d'animaux.....	35
Entretien.....	37
Dépannage.....	45
Garantie.....	47

# CONSIGNES DE SÉCURITÉ IMPORTANTES

## CONSERVER CES INSTRUCTIONS

VEUILLEZ LIRE TOUTES LES INSTRUCTIONS AVANT D'UTILISER CET APPAREIL.

**AVERTISSEMENT :** Lorsque vous utilisez des produits électriques, veuillez toujours suivre les consignes de sécurité élémentaires pour éviter une décharge électrique, un incendie et/ou des blessures graves, y compris les suivantes :

- Assemblez ou installez complètement le produit avant de l'utiliser.
- N'utilisez l'appareil qu'à la tension spécifiée sur la plaque signalétique située sur sa partie inférieure arrière.
- Ne pas laisser l'appareil sans surveillance lorsqu'il est branché. Le débrancher quand il n'est pas utilisé et avant de le nettoyer ou d'en faire l'entretien.
- Utilisez l'appareil à l'intérieur seulement. N'immergez pas l'appareil. Utilisez seulement sur les surfaces humidifiées par le processus de nettoyage.
- Pour réduire les risques d'incendie et de décharge électrique causés par des composants internes endommagés, utilisez uniquement les produits nettoyants HOOVER<sup>®</sup> conçus pour cet appareil. Consultez la section « Produits nettoyants » (à la page 35) du présent guide.
- Ne pas permettre que l'appareil soit utilisé comme un jouet. Cet appareil n'est pas conçu pour être utilisé par des enfants de 12 ans et moins. Exercer une étroite surveillance lorsque l'appareil est utilisé à proximité d'enfants. Pour éviter les risques de blessures ou de dommages, tenir l'appareil hors de la portée des enfants et leur interdire de placer leurs doigts ou des objets

dans les ouvertures.

- Utiliser cet appareil uniquement de la façon décrite dans ce guide. Utiliser uniquement les accessoires et les produits recommandés par le fabricant.
- N'utilisez pas le produit si le cordon d'alimentation ou la fiche est endommagé. Si le produit ne fonctionne pas comme il le devrait, est tombé, est endommagé, a été laissé à l'extérieur ou a pris l'eau, communiquez avec le service à la clientèle au 1-800-944-9200 avant de continuer à l'utiliser.
- Ne pas tirer l'appareil par le cordon, ne pas se servir du cordon comme poignée, ne pas fermer de portes sur le cordon et ne pas contourner des coins ou des rebords tranchants avec le cordon. Ne pas placer l'appareil sur le cordon. Éviter de faire rouler l'appareil sur le cordon. Tenir le cordon éloigné de toute surface chauffée.
- Ne pas tirer sur le cordon pour débrancher l'appareil. Pour le débrancher, tirer sur la fiche plutôt que sur le cordon.
- Ne pas manipuler la prise ou l'appareil avec les mains mouillées.
- Ne pas introduire d'objets dans les ouvertures. Ne pas utiliser l'appareil si les ouvertures sont obstruées : retirer la poussière, les peluches, les cheveux et tout ce qui est susceptible de réduire le débit d'air.
- Garder les cheveux, les vêtements amples, les doigts ou toute autre partie du corps à bonne distance des ouvertures et des pièces mobiles.

- Mettre toutes les commandes en position d'arrêt avant de débrancher l'appareil.
- Faire preuve d'une grande prudence lors du nettoyage d'escaliers. Pour éviter toute blessure et dommage et pour prévenir toute chute de l'appareil, toujours le placer au bas de l'escalier ou au sol. Ne pas placer l'appareil sur les marches de l'escalier ou sur un meuble : cela pourrait causer des blessures ou des dommages.
- Ne pas aspirer des liquides inflammables ou combustibles comme de l'essence ou de la sciure de bois, ni utiliser l'appareil à proximité de ces matériaux.
- Ne brancher qu'à une prise électrique correctement mise à la terre. Consulter la section « Instructions de mise à la terre ».
- Ne pas utiliser l'appareil pour ramasser des matières qui dégagent de la fumée ou qui brûlent, comme des cigarettes, des allumettes ou des cendres encore chaudes.
- Ne pas utiliser l'appareil si les filtres et les réservoirs ne sont pas en place.
- Ne pas passer l'appareil sur des prises électriques au sol.

### Piles alcalines (non rechargeable)

Les piles doivent être recueillies, recyclées ou éliminées dans le respect de l'environnement. Jetez rapidement les piles usagées conformément aux règlements de recyclage ou de mise au rebut locaux.

## MISE EN GARDE : POUR RÉDUIRE LES RISQUES DE DOMMAGE

- Éviter de ramasser des objets durs ou aux arêtes tranchantes avec l'appareil, car ils peuvent l'endommager.
- Ranger l'appareil adéquatement à l'intérieur, dans un endroit sec. Ne pas l'exposer à des températures de gel.
- Ne pas utiliser d'objets aux arêtes tranchantes pour nettoyer le tuyau, car cela risquerait de l'endommager.
- Pour réduire le temps de séchage, s'assurer de bien aérer l'espace nettoyé lorsque cet appareil est utilisé avec des détergents ou d'autres produits nettoyants.
- Pour éviter d'aplatir les fibres de la moquette ou de la salir de nouveau, éviter tout contact avec celle-ci jusqu'à ce qu'elle soit sèche. Garder les enfants et les animaux de compagnie éloignés de la moquette jusqu'à ce qu'elle soit complètement sèche.
- Ne pas ranger l'appareil avec le produit nettoyant encore présent dans le réservoir.
- Lorsque les brosses sont utilisées, ne laissez pas l'appareil trop longtemps au même endroit, car vous risqueriez d'endommager le plancher.
- N'UTILISEZ PAS CET EXTRACTEUR SUR DES SOLS DURS. L'UTILISATION DE CE PRODUIT SUR DES SOLS DURS PEUT RAYER OU ENDOMMAGER VOTRE SOL.
- Après l'utilisation, de l'eau s'écoulera des brosses et du dessous de l'appareil et est susceptible de s'accumuler. Pour éviter d'endommager les planchers en bois et stratifiés et empêcher qu'ils deviennent glissants, après l'utilisation, (a) ne pas laisser l'appareil sur les surfaces en bois ou stratifiées, mais le déplacer sur une surface dure et (b) le placer sur un matériau absorbant (une serviette, par exemple) permettant d'éponger les déversements.

## INSTRUCTIONS DE MISE À LA TERRE :

Cet appareil doit être mis à la terre. S'il devait mal fonctionner ou être endommagé, la mise à la terre fournira au courant électrique une résistance moindre afin de réduire le risque de décharge électrique. Cet appareil est muni d'un cordon électrique comportant un conducteur de protection (C) et une fiche de mise à la terre (A). La fiche doit être insérée dans une prise appropriée (B) qui est bien installée et mise à la terre conformément à tous les codes et règlements locaux.

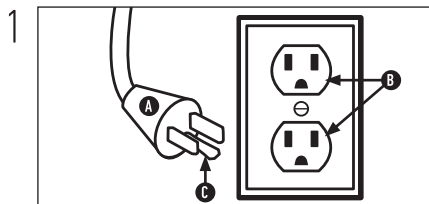

## AVERTISSEMENT :

Le branchement inapproprié du conducteur de protection peut entraîner des risques de décharge électrique. Consultez un électricien ou un technicien qualifié si vous n'êtes pas certain que la prise est bien mise à la terre. Ne modifiez pas la fiche fournie avec l'appareil. Si elle ne s'insère pas dans la prise, communiquez avec un électricien qualifié pour faire installer une prise appropriée. Cet

appareil a été conçu pour être utilisé sur un circuit d'une tension nominale de 120 V. Il est équipé d'une fiche de mise à la terre semblable à la fiche (A) illustrée à la figure 1.

Un adaptateur temporaire (D) peut être utilisé pour brancher cette fiche à une prise à deux alvéoles (E), si une prise correctement mise à la terre n'est pas disponible figure 2. L'adaptateur temporaire doit uniquement être utilisé en attendant qu'une prise correctement mise à la terre (B) soit installée par un électricien qualifié figure 1. La patte, le taquet ou toute autre partie saillante rigide (F) de l'adaptateur doit être correctement connecté à une mise à la terre permanente (G) tel un couvercle de boîte à prises correctement mis à la terre figure 2. Lorsque l'adaptateur est utilisé, il doit être maintenu en place à l'aide d'une vis à métaux. **REMARQUE :** Au Canada, l'utilisation d'un adaptateur temporaire n'est pas autorisée par le Code canadien de l'électricité.

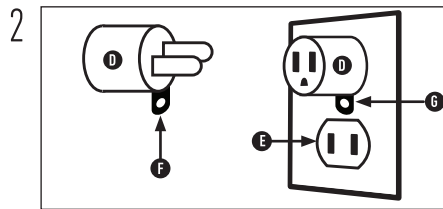

# Contenu de la boîte

Shampouineuse

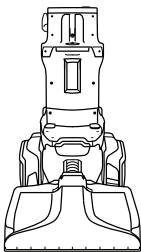

Réservoir à solution

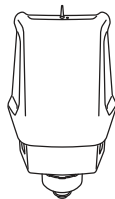

Poignée / tube de prétraitement Spot Chaser

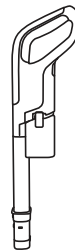

Brosses motorisées FlexForce<sup>™</sup> pour dégâts d'animaux

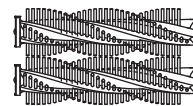

Réservoir d'eau propre

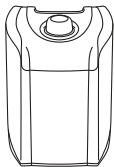

Réservoir d'eau sale

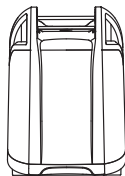

Accessoire

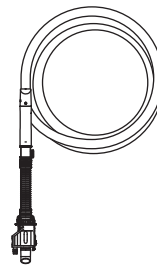

Accessoire antimicrobien pour dégâts d'animaux\*



Sac de rangement pour outils



Solution de taille d'essai



\*Les outils et accessoires varient en fonction du modèle. Les accessoires non-inclus avec votre modèle peuvent être achetés séparément en vous rendant à Hoover.com.

# Apprivoiser votre SmartWash de HOOVER<sup>MD</sup>

1. Poignée de conception sans gâchette et tube de prétraitement amovible Spot Chaser
2. Réservoir d'eau propre
3. Filtre
4. Réservoir de récupération d'eau sale
5. Raccord du tuyau
6. Buse de récupération amovible
7. Écran LED lavage/séchage automatique
8. Brosses motorisées amovibles FlexForce<sup>MC</sup> pour dégâts d'animaux
9. Réservoir à solution
10. Poignée de transport
11. Enrouleur de cordon
12. Pédale de dégagement de la poignée
13. Pédale marche/arrêt

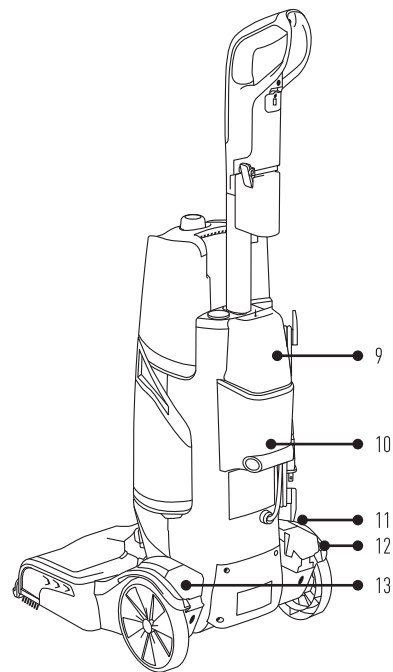
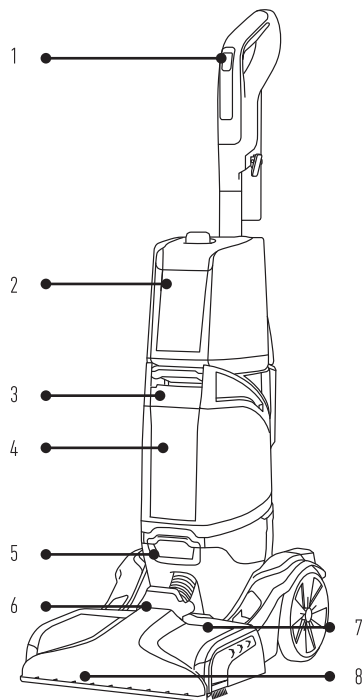

## Outils et accessoires :



**MISE EN GARDE**



N'utilisez pas l'aspirateur pour toiletter un animal.

### Accessoire antimicrobien pour dégâts d'animaux<sup>1</sup>:

Accessoire antimicrobien qui aide à prévenir la prolifération des bactéries et les odeurs.

Les pointes en caoutchouc servent à éliminer les taches désagréables et conviennent au nettoyage hygiénique.

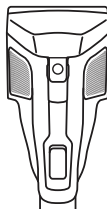

Accessoire pour escaliers<sup>1</sup>

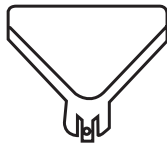

Suceur plat<sup>1</sup>



Outil pour revêtements en tissu<sup>1</sup>

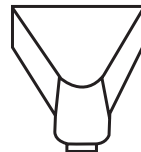

<sup>1</sup>Les outils et accessoires varient en fonction du modèle. Les accessoires non-inclus avec votre modèle peuvent être achetés séparément en vous rendant à Hoover.com.

## Avant de commencer le nettoyage : Prétraitement :

Passez l'aspirateur en profondeur sur les tapis et les revêtements en tissu avec l'aspirateur HOOVER<sup>®</sup> avant l'utilisation. N'utilisez pas la shampooineuse en guise d'aspirateur classique.

N'utilisez pas le nettoyeur à tapis en guise d'aspirateur classique.

N'utilisez votre nettoyeur à tapis que si le tissu de revêtement porte le code « W » (nettoyage à base d'eau) ou « S/W » (nettoyage à base de solvant ou à sec ou à base d'eau). Ne nettoyez pas de tissu portant le code « S » (nettoyage à base de solvant ou à sec seulement).

Testez d'abord la stabilité des couleurs dans un petit endroit caché. Frottez doucement la surface à l'aide d'un chiffon blanc humide. Attendez dix minutes et vérifiez si la couleur s'est estompée ou a déteint au moyen d'un essuie-tout blanc.

Sortez les meubles de la zone à nettoyer. Placez des morceaux de papier d'aluminium ou de papier ciré sous les pattes des meubles trop lourds pour être transportés afin d'éviter de tacher le tapis avec les surfaces en bois. Relevez les jupes de meubles et draperies, et épinglez-les en place.

Pour obtenir de meilleurs résultats, prétraitez les taches à l'aide d'un traitement spécifique HOOVER<sup>®</sup> (voir le guide relatif aux solutions de nettoyage HOOVER<sup>®</sup>) pour faciliter l'élimination des taches les plus tenaces.

Produit offert moyennant des frais supplémentaires s'il n'est pas inclus avec votre modèle.

**REMARQUE :** Pour éviter de provoquer des taches, utilisez des morceaux de film plastique ou de papier d'aluminium pour protéger les surfaces en bois ou en métal des éventuelles éclaboussures.

**REMARQUE :** Pour éviter d'endommager les planchers de bois sous les tapis, placez un matériau imperméable (p. ex. : plastique) entre les tapis et le plancher avant de nettoyer.

### ▲ MISE EN GARDE ▲

Ne déplacez pas l'appareil sur des prises de courant au sol. Après l'utilisation, de l'eau s'égoutte près des brosses et sous l'appareil et peut créer une flaque. Pour éviter d'endommager les parquets en bois et les planchers lamellés et pour éviter les risques de chute, observez les consignes suivantes après l'utilisation : a) ne laissez pas l'appareil sur les surfaces en bois ou lamellées, mais déplacez-le plutôt sur une surface dure; b) placez l'appareil sur un matériau absorbant (tel qu'une serviette) pour éponger tout excédent d'eau.

**IMPORTANT :** Pour que l'appareil offre une succion totale, il est important que le réservoir d'eau sale soit bien assujéti avant le nettoyage.

Continuez d'effectuer des passages à sec jusqu'à ce que vous ne voyiez presque plus d'eau passer dans la buse. Pour obtenir des résultats optimaux, HOOVER<sup>®</sup> vous recommande de rincer les tapis à l'eau seulement. Cela permet d'éliminer les résidus de solution nettoyante pour tapis. Remplissez le réservoir de solution d'eau et répétez. Pour les endroits très sales, répétez. Évitez de saturer le tapis.

**REMARQUE :** Videz le réservoir d'eau sale lorsque le son du moteur devient plus aigu et que vous ressentez une perte de succion (consultez la section sur l'arrêt automatique de l'appareil). Vous verrez aussi le flotteur s'élever et couper la succion en même temps.

# Premiers pas avec votre nettoyeur de tapis SmartWash :

## Assemblage

- 1 Insérez la poignée dans la base jusqu'à entendre un cliquetis.

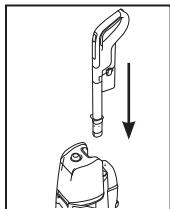

- 2 Enroulez le cordon d'alimentation autour des crochets pour faciliter l'entreposage.

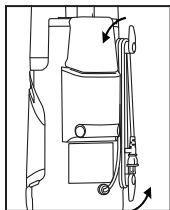

## Remplissez le réservoir d'eau propre

- 1 Soulevez et retirez le réservoir d'eau propre.

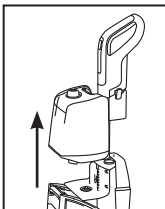

- 2 Retirez le bouchon et ajoutez de l'eau chaude en haut du réservoir. Remettez le bouchon en place.



- 3 Alignez le réservoir d'eau propre avec l'appareil et appuyez FERMEMENT sur celui-ci pour le fixer en place.

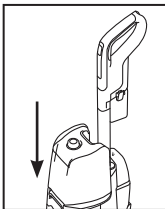

Assemblez entièrement l'appareil avant de l'utiliser.

## Fill the Solution Tank

- 1 Retirez le réservoir de solution situé à l'arrière de l'appareil.

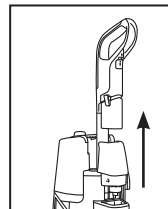

- 2 Retirez le bouchon et versez la solution nettoyante HOVER® en haut du réservoir. Remettez le bouchon en place.

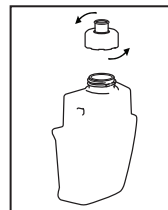

- 3 Retirez le réservoir de solution situé à l'arrière de l'appareil.

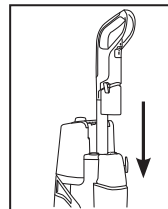

# Utilisation de votre shampooineuse complète SmartWash pour dégâts d'animaux

## ⚠ MISE EN GARDE ⚠

N'utilisez pas l'aspirateur pour toiletter un animal.

- 1 Déroulez le cordon d'alimentation et branchez l'appareil dans une prise électrique.

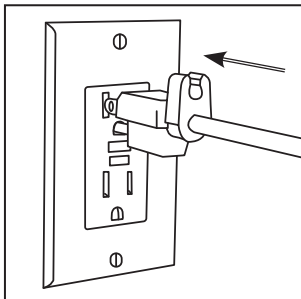

- 2 Appuyez sur la pédale de dégagement de la poignée avec un pied pour incliner l'appareil en position de nettoyage.

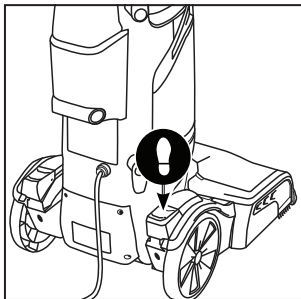

- 3 Appuyez sur la pédale marche/arrêt avec un pied pour mettre l'appareil en marche.

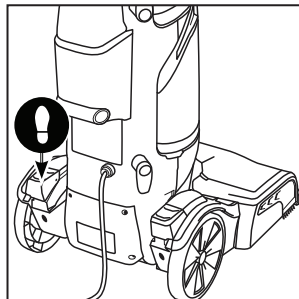

# Utilisation de votre shampooineuse complète SmartWash pour dégâts d'animaux

- 4 Poussez doucement vers l'avant. L'appareil distribuera automatiquement la quantité d'eau et de solution nettoyante nécessaire.

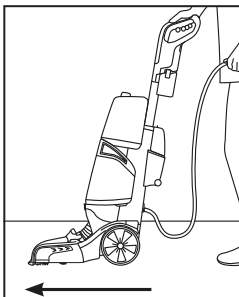

- 5 Tirez doucement vers l'arrière. L'appareil asséchera automatiquement vos tapis en extrayant l'eau et la solution nettoyante.

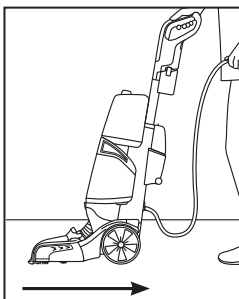

- 6 Si vous avez terminé le nettoyage, mais devez assécher davantage, appuyez sur le BOUTON « DRY ONLY » (SÉCHAGE SEULEMENT). Le mode séchage seulement extraira le reste de l'eau se trouvant dans votre tapis. Continuez avec ce mode jusqu'à ce que vous ne voyiez presque plus d'eau passer dans la buse.

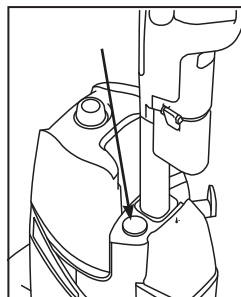

- 7 Pour obtenir de meilleurs résultats, HOOVER® recommande de rincer le tapis avec de l'eau propre seulement. Cela éliminera les résidus de solution nettoyante se trouvant dans votre tapis. Pour rincer à l'eau propre seulement, retirez le réservoir de solution, puis répétez les étapes 4 à 6.

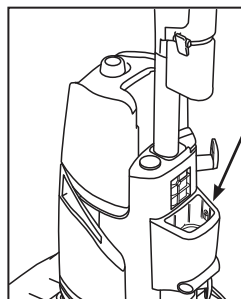

## PRODUITS NETTOYANTS

CONSULTEZ L'ENCART DU GUIDE DES SOLUTIONS HOOVER ou rendez-vous sur le site [Web Hoover.com/cleaning-solutions](http://Web.Hoover.com/cleaning-solutions).

# Entretien

## Comment vider l'appareil

Ce produit ne contient pas de pièces réparables.

Si l'appareil ne fonctionne pas comme il le devrait, est tombé, est endommagé, a été laissé à l'extérieur ou a pris l'eau, communiquez avec le service à la clientèle au 1 800 844-9200 avant de continuer à l'utiliser.

- 1 Éteignez l'appareil et débranchez-le de la prise de courant.

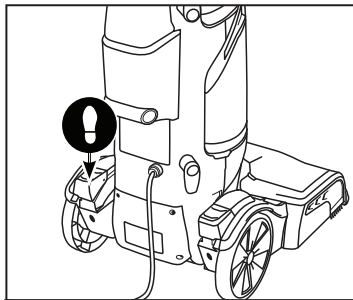

- 2 Agrippez la poignée du réservoir d'eau sale et tirez-la vers le haut pour la dégager. Retirez le réservoir de la base du nettoyeur de tapis selon un angle.

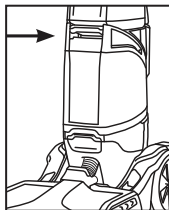

- 3 Déposez-le sur une surface plane et dégagez le loquet du couvercle du réservoir d'eau sale pour retirer le haut du réservoir.

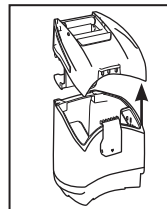

- 4 Videz le réservoir, rincez-le, nettoyez le filtre et laissez-le sécher à l'air libre.

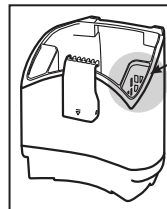

Garder le filtre propre est essentiel pour maintenir une forte performance d'aspiration.

**Bille flottante d'arrêt automatique :** Votre shampoineuse est équipée d'une bille flottante d'arrêt automatique dans votre réservoir d'eau sale. Lorsque le réservoir d'eau sale est plein, la bille flottante s'élève et coupe le débit d'air dans la buse. Lorsque le débit d'air est coupé, videz le réservoir d'eau sale.

## Remarques

**IMPORTANT** : À propos du réservoir d'eau sale : Pour que l'appareil offre une succion complète, il est important que le couvercle du réservoir d'eau sale soit bien en place. Si celui-ci est mal placé, la succion sera faible, voire nulle.

**IMPORTANT** : Pour que l'appareil offre une succion totale, il est important que le réservoir d'eau sale soit bien assujéti avant le nettoyage.

Continuez d'effectuer des passages à sec jusqu'à ce que vous ne voyiez presque plus d'eau passer dans la buse.

Pour obtenir de meilleurs résultats, HOOVER® recommande de rincer les tapis avec de l'eau seulement. Cela permet d'éliminer les résidus de solution nettoyante pour tapis. Retirez le réservoir de solution avant de rincer les tapis. Pour les endroits très sales, répétez. Évitez de saturer le tapis.

**REMARQUE** : Videz le réservoir d'eau sale lorsque le son du moteur devient plus aigu et que vous ressentez une perte de succion (consultez la section sur l'arrêt automatique de l'appareil). Vous verrez aussi le flotteur s'élever et couper la succion en même temps.

### ▲ MISE EN GARDE ▲

Ne déplacez pas l'appareil sur des prises de courant au sol. Après l'utilisation, de l'eau s'égoutte près des brosses et sous l'appareil et peut créer une flaque. Pour éviter d'endommager les planchers en bois et les planchers stratifiés et empêcher qu'ils deviennent glissants, après l'utilisation, a) ne laissez pas l'appareil sur les surfaces en bois ou stratifiées; déplacez-le sur une surface dure et b) placez-le sur un matériau absorbant (une serviette, par exemple) permettant d'éponger les déversements.

# Entretien

## Retrait et nettoyage de la buse

- 1 Pour empêcher les éventuelles fuites, retirez et videz le réservoir d'eau propre, le réservoir d'eau sale et le réservoir de solution.

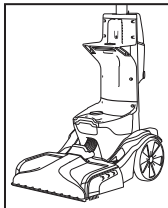

- 2 Placez la poignée en position verticale, tirez vers le haut le dégagement de la buse, puis poussez la buse vers l'avant pour la retirer du nettoyeur de tapis. VEILLEZ à ne pas tirer instantanément la buse vers le haut.

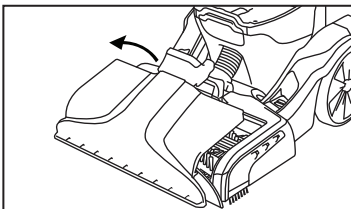

- 3 Rincez les débris de la buse.

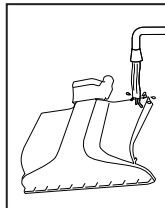

- 4 Placez la buse sur le pied en prenant soin d'aligner les onglets du haut de la buse avec les encoches du pied.

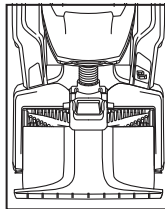

- 5 Poussez la buse vers l'avant et enclenchez-la en place.

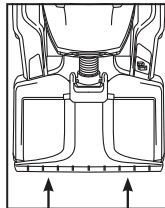

### ⚠ AVERTISSEMENT ⚠

Risque de blessure – Le rouleau-brosse peut redémarrer de façon soudaine; débranchez l'appareil avant le nettoyage ou l'entretien.

### ⚠ IMPORTANT ⚠

La buse doit être dans la bonne position pour assurer une bonne succion de l'appareil.

# Entretien

## Comment changer et nettoyer les brosses

### ⚠ AVERTISSEMENT ⚠

Risque de blessure – Le rouleau-brosse peut redémarrer de façon soudaine; débranchez l'appareil avant le nettoyage ou l'entretien.

#### COMMENT LES ENLEVER

- 1 Pour empêcher les éventuelles fuites, retirez le réservoir d'eau propre, le réservoir d'eau sale et le réservoir de solution.

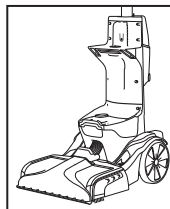

- 2 Placez la poignée en position verticale et suivez les instructions de la section « Buse : Retrait et nettoyage » (page 39).

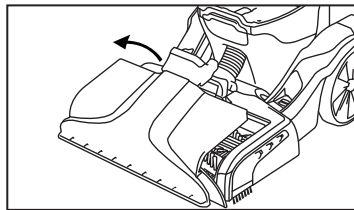

- 3 Agrippez le côté A et tirez-la vers le haut pour la retirer. Répétez l'opération sur l'autre brosse.

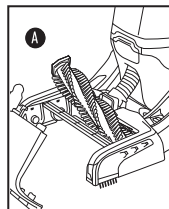

- 4 Les brosses peuvent être nettoyées à l'eau courante.

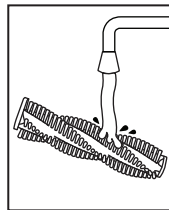

#### HOW TO REPLACE

- 1 Selon un angle, alignez le côté B de la brosse avec l'engrenage d'entraînement.

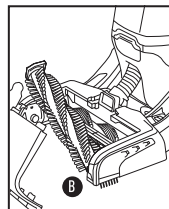

- 2 Appuyez sur la languette A jusqu'à ce que la brosse se mette en place.

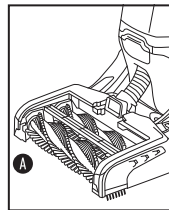

#### RANGEMENT

Avant le rangement : Videz le réservoir d'eau propre et laissez-le sécher à l'air libre. Remplacez-le sur le nettoyeur. **Videz le réservoir d'eau sale, nettoyez le filtre de la saleté / des débris, rincez le réservoir et le couvercle à fond avec de l'eau propre et laissez sécher à l'air.** Videz le réservoir de solution et rincez-le à l'eau propre.

Laissez les brosses et le dessous du nettoyeur à tapis sécher complètement à l'air libre avant de ranger le nettoyeur à tapis sur une surface tapissée ou en bois.

#### RANGEMENT DU CORDON

Enroulez le cordon autour des crochets destinés à cet effet avant de ranger l'appareil. Fixez la fiche au cordon.

#### LUBRIFICATION

Le moteur et le rouleau-brosse sont dotés de roulements contenant une quantité suffisante de lubrifiant pour leur durée de vie.

L'ajout de lubrifiant pourrait causer des dommages. C'est pourquoi vous ne devez pas ajouter de lubrifiant dans les roulements du moteur.

# Outils et accessoires



**MISE EN GARDE**



Éteignez toujours ce produit avant de brancher ou de débrancher le tuyau.

## COMMENT FIXER LE TUYAU

- 1 Ouvrez la prise de connexion du tuyau. Insérez fermement le bout du tuyau dans l'orifice de solution du tuyau.

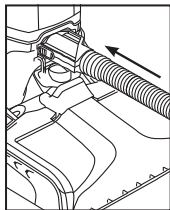

## COMMENT RETIRER LE TUYAU

- 1 Appuyez sur la gâchette de l'accessoire pour vous assurer que tout le liquide est éjecté du tuyau. Appuyez sur le bouton situé à l'extrémité du tuyau et tirez pour retirer le tuyau et la connexion de solution de l'appareil.
- 2 Fermez le clapet de l'orifice du tuyau en place. Veillez à ce que le clapet soit bien fermé pour assurer une bonne succion. Si l'appareil n'est pas fermé correctement, il peut perdre de la succion.

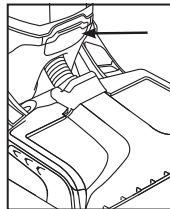
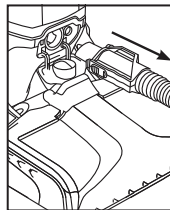

# Outils et accessoires

## Comment fixer les outils

- 1 Pour profiter d'un rendement maximal et protéger votre tapis, prenez soin de placer la poignée en position verticale lorsque vous utilisez le tuyau. Positionner la poignée à la verticale arrête les brosses motorisées FlexForce™ pour dégâts d'animaux.

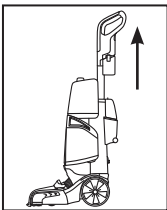

- 2 Branchez l'outil au tuyau en le glissant sur le connecteur jusqu'à ce qu'il se verrouille en place.

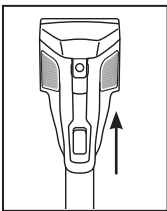

- 3 Pour retirer l'outil, appuyez sur le loquet avec votre pouce et poussez vers l'avant et vers le haut.

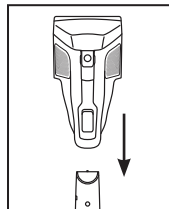

N'utilisez pas l'aspirateur pour toiletter un animal.

REMARQUE : Ne placez pas l'appareil en haut d'un escalier. Pour éviter de tomber dans les escaliers, placez l'appareil en bas des escaliers et travaillez en montant.

# Outils et accessoires

## Utilisation du tube de prétraitement

- 1 En laissant le tube installé sur l'appareil, appuyez sur les deux loquets en tirant vers le bas pour dégager la bouteille de prétraitement.

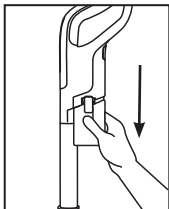

- 2 Dévissez le bouchon et remplissez la bouteille avec un produit de traitement de taches HOOVER®. (Consultez les instructions à la page 33).

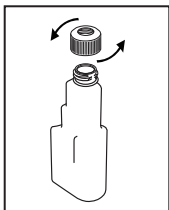

- 3 Réinstallez le réservoir en pressant la bouteille vers le haut dans la poignée Spot Chaser.

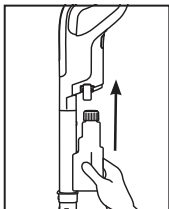

- 4 Appuyez sur le bouton de dégagement du tube situé à côté du tube Spot Chaser, puis relâchez-le. Ensuite, tirez sur le tube pour le dégager.

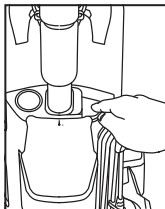

- 5 Appuyez sur le bouton situé à l'avant du tube Spot Chaser pour distribuer la solution de prétraitement.

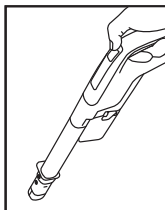

- 6 Patientez 5 à 10 minutes avant d'utiliser l'appareil SmartWash sur les surfaces traitées.

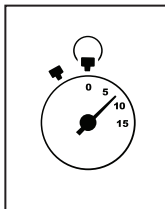

REMARQUE : Installez deux piles AAA avant l'utilisation.

## RETRAIT DES PILES

- 1 Pour retirer les piles, enlevez les vis à l'aide d'un tournevis cruciforme.

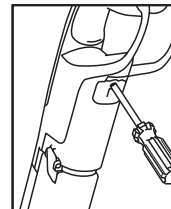

- 2 Utilisez deux piles AAA.

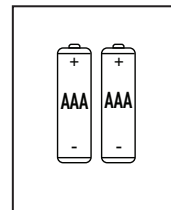

- 3 Remettez le couvercle des piles en place.

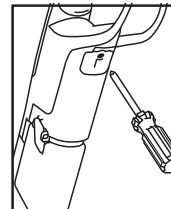

# Outils et accessoires

## ⚠ MISE EN GARDE ⚠

Redoublez de prudence lorsque vous utilisez l'appareil dans un escalier. Pour éviter tout dommage ou blessure et empêcher l'appareil de tomber, placez toujours ce dernier au bas des escaliers, sur le plancher. Ne placez pas l'appareil sur les marches d'un escalier ou sur un meuble, car cela peut entraîner des dommages ou des blessures.

## Nettoyage de tapis d'escaliers et de tissus de revêtement

- 1 Lisez les instructions du chapitre « Avant de commencer le nettoyage » à la page 33.
- 2 Branchez le tuyau conformément aux instructions (page 32).
- 3 Placez la poignée en position verticale. Les brosses motorisées FlexForce™ pour dégâts d'animaux ne tourneront pas tant que la poignée est en position verticale.
- 4 Remplissez le réservoir d'eau propre conformément aux instructions.
- 5 Remplissez le réservoir de solution avec une solution HOOVER™ conformément aux instructions à la page 33.
- 6 Installez l'accessoire à l'extrémité du tuyau.
- 7 Séchez-vous les mains puis branchez le nettoyeur dans une prise de courant mise à la terre fonctionnelle.
- 8 Éteignez l'appareil
- 9 Vaporisez préalablement la zone en maintenant l'outil à environ 2,5 cm (1 po) au-dessus du tapis et poussez-le vers l'avant en appuyant sur la détente.
- 10 Pressez légèrement sur l'appareil pour déclencher son fonctionnement et le pousser sur la surface à nettoyer. Appuyez sur la gâchette et tirez l'appareil lentement sur le tapis. Relâchez la gâchette à la fin du passage.
- 11 Soulevez l'accessoire et placez-le contre la buse. Tirez lentement l'accessoire sur du tapis sans appuyer sur la gâchette.
- 12 Faites chevaucher les passages d'environ 1,27 cm (½ po), afin d'éviter de laisser des traces.
- 13 Il est préférable d'alterner entre passages à l'eau et passages à sec comme décrit dans les étapes.

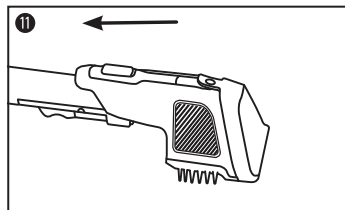
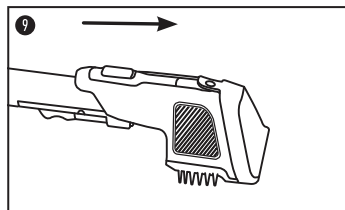

## Astuce

Pour éviter de saturer le tapis, n'effectuez pas plus de quatre passages à l'eau dans un espace donné. Terminez toujours en effectuant des passages à sec.

Si vous avez besoin de nettoyer davantage, attendez que le tapis soit bien sec avant de réutiliser l'appareil.

Videz le réservoir d'eau sale lorsque le son du moteur devient plus aigu et que vous ressentez une perte de succion. Vous verrez aussi le flotteur s'élever et couper la succion en même temps.

Lorsque vous avez terminé le nettoyage, suivez les instructions « Après le nettoyage » et « Après avoir utilisé l'accessoire ».

## Dépannage?

Pour obtenir de l'aide supplémentaire :

Si votre produit nécessite un service d'entretien au cours de la période de garantie, veuillez communiquer avec le service à la clientèle au 1 800 944-9200, entre 7 h et 18 h (HNE) du lundi au vendredi. Identifiez toujours votre appareil à l'aide du numéro de modèle complet lorsque vous demandez des renseignements ou commandez des pièces. (Le numéro de modèle du nettoyeur de tapis est inscrit sur la plaque signalétique.)



VEUILLEZ NE PAS RETOURNER CE PRODUIT AU MAGASIN.

## Dépannage :

Ce produit ne contient pas de pièces réparables.

Si l'appareil ne fonctionne pas comme il le devrait, est tombé, est endommagé, a été laissé à l'extérieur ou a pris l'eau, communiquez avec le service à la clientèle au 1 800 844-9200 avant de continuer à l'utiliser.

UTILISEZ D'ABORD LE GUIDE DE DÉPANNAGE POUR RÉSOUDRE LES PROBLÈMES.

## DES QUESTIONS OU DES PRÉOCCUPATIONS?

**Communiquez avec nous :**

+1 800 944-9200

Si vous avez des questions, visitez le site

**Hoover.com** ou suivez-nous

**Twitter :** @HooverUSA

**Facebook :** facebook.com/hoover

**Ne retournez pas le produit en magasin.** Le numéro de modèle du produit est indiqué à l'arrière de l'appareil.

PROBLÈME	CAUSE POSSIBLE	SOLUTION
L'appareil ne fonctionne pas.	<ol style="list-style-type: none"> <li>1. La prise est mal branchée.</li> <li>2. Pas de tension à la prise murale.</li> <li>3. Fusible grillé ou disjoncteur déclenché.</li> <li>4. Le fusible du nettoyeur est grillé.</li> <li>5. La pédale de mise en marche/arrêt n'est pas enfoncée.</li> </ol>	<ol style="list-style-type: none"> <li>1. Insérez entièrement la fiche dans la prise de courant.</li> <li>2. Vérifiez les fusibles ou les disjoncteurs du domicile.</li> <li>3. Remplacez le fusible ou enclenchez le disjoncteur du domicile.</li> <li>4. Apportez la au centre de service.</li> <li>5. Appuyez sur la pédale.</li> </ol>
La succion est faible.	<ol style="list-style-type: none"> <li>1. Réservoir d'eau sale plein/arrêt automatique déclenché.</li> <li>2. Obstruction dans l'outil au bout du tuyau.</li> <li>3. Le couvercle du réservoir d'eau sale n'est pas installé correctement.</li> <li>4. Le filtre à débris du réservoir d'eau sale est bouché.</li> <li>5. Obstruction dans la buse.</li> <li>6. Le réservoir d'eau sale n'est pas bien fixé.</li> <li>7. La buse d'eau sale n'est pas bien fixée.</li> <li>8. Tuyau obstrué.</li> </ol>	<ol style="list-style-type: none"> <li>1. Enlevez le réservoir d'eau sale et videz-le. Reportez-vous à la section « Comment vider l'appareil » à la page 37.</li> <li>2. Enlevez l'outil et éliminez l'obstruction.</li> <li>3. Assurez-vous que le couvercle est correctement installé. Consultez la section « Instructions de vidage » à la page 37.</li> <li>4. Reportez-vous à la section « Comment nettoyer » à la page 37.</li> <li>5. Reportez-vous à la section « Comment nettoyer » à la page 39.</li> <li>6. Remettez le réservoir d'eau sale en place et verrouillez-le au moyen du loquet.</li> <li>7. Retirez et remettez en place la buse d'eau sale. Consultez la section « Buse : Retrait et nettoyage » à la page 39.</li> <li>8. Laissez-y tomber une pièce de monnaie, nettoyez avec le manche du balai.</li> </ol>
Le tuyau ne vaporise pas même après amorçage de la pompe.	<ol style="list-style-type: none"> <li>1. Le réservoir d'eau propre et le contenant de détergent sont vides.</li> <li>2. Mauvais branchement à la prise de solution sur le pied du nettoyeur.</li> </ol>	<ol style="list-style-type: none"> <li>1. Éteignez le nettoyeur et remplissez le réservoir d'eau propre et le contenant de détergent.</li> <li>2. Assurez-vous que le branchement à la prise de solution sur le pied du nettoyeur est bien effectué.</li> </ol>
L'accessoire ne vaporise pas même lorsque le réservoir d'eau propre ou de solution est plein.	<ol style="list-style-type: none"> <li>1. Il y a de l'air piégé dans la pompe et le tuyau.</li> </ol>	<ol style="list-style-type: none"> <li>1. Allumez le nettoyeur. Si le tuyau ne vaporise pas de liquide, amorcez la pompe en abaissant le tuyau jusqu'au sol et en enfonçant la détente pendant une minute.</li> <li>2. Visez vers le bas et serrez la détente.</li> </ol>
Le tuyau ne vaporise pas même après amorçage de la pompe.	<ol style="list-style-type: none"> <li>1. La pompe est défectueuse.</li> <li>2. Mauvais branchement.</li> </ol>	<ol style="list-style-type: none"> <li>1. Communiquez avec le service technique au +1 800 944-9200</li> <li>2. Vérifiez le branchement.</li> </ol>
L'appareil ne distribue pas d'eau propre.	<ol style="list-style-type: none"> <li>1. Le réservoir d'eau propre ou le réservoir de solution n'est pas bien mis en place.</li> <li>2. Le réservoir d'eau propre ou le réservoir de solution est vide.</li> </ol>	<ol style="list-style-type: none"> <li>1. Assurez-vous que le réservoir est bien verrouillé en place.</li> <li>2. Remplissez le contenant conformément aux instructions de nettoyage.</li> </ol>
L'appareil ne distribue pas de solution.	<ol style="list-style-type: none"> <li>1. L'appareil n'avance pas.</li> </ol>	<ol style="list-style-type: none"> <li>1. Il faut faire avancer l'appareil pour bien distribuer l'eau et la solution.</li> </ol>
Les brosses ne tournent pas pendant le nettoyage du plancher.	<ol style="list-style-type: none"> <li>1. Le système antidébrayage de la brosse est activé.</li> <li>2. L'appareil est en position verticale.</li> </ol>	<ol style="list-style-type: none"> <li>1. Mettez l'appareil hors tension, puis sous tension, l'inspecter et nettoyer les bourrages.</li> <li>2. Le rouleau-brosse s'arrête lorsque l'appareil est en position redressée. Appuyez avec le pied sur la pédale de déblocage de la poignée pour commencer le nettoyage.</li> </ol>
De l'eau fuit de la shampooineuse.	<ol style="list-style-type: none"> <li>1. Le réservoir d'eau propre, le réservoir de solution ou le réservoir d'eau sale n'est pas installé FERMEMENT.</li> </ol>	<ol style="list-style-type: none"> <li>1. Assurez-vous que le réservoir est installé correctement.</li> <li>2. De l'eau résiduelle peut dégouliner de la shampooineuse après l'utilisation. Laissez l'appareil et les brosses sécher avant l'entreposage sur un plancher dur.</li> </ol>
Le tube de prétraitement Spot Chaser ne distribue rien.	<ol style="list-style-type: none"> <li>1. Les piles sont mal installées ou doivent être remplacées. La pulvérisation diminue lorsque les piles sont presque déchargées.</li> <li>2. L'embout de pulvérisation est obstrué.</li> </ol>	<ol style="list-style-type: none"> <li>1. « Utilisation du tube de prétraitement Spot Chaser » page 43</li> </ol>

## ▲ AVERTISSEMENT ▲

Pour réduire les risques de blessure, débrancher l'aspirateur avant de le nettoyer ou d'en effectuer l'entretien.

# GARANTIE

## GARANTIE LIMITÉE POUR LES PRODUITS HOOVER<sup>MD</sup>

### GARANTIE LIMITÉE DE CINQ ANS (UTILISATION DOMESTIQUE)

Si le présent produit ne fonctionne pas comme il a été annoncé, communiquez avec le service à la clientèle de TTI Floor Care North America en composant le 1 800 406-2005. Assurez-vous d'avoir en main la preuve d'achat et le numéro de modèle du produit couvert par la garantie.

### ÉLÉMENTS COUVERTS PAR LA PRÉSENTE GARANTIE :

Cette garantie limitée fournie par Royal Appliance Mfg. Co., exerçant ses activités sous TTI Floor Care North America (appelée « garant » ci-après) s'applique uniquement aux produits achetés aux États-Unis (y compris ses territoires et possessions), au Canada et par l'intermédiaire du programme d'échanges militaires américain. Ce produit est garanti pour des conditions normales d'utilisation et d'entretien domestiques, comme le stipule le Guide d'utilisation, contre les défauts de matériaux et de fabrication pour une période complète de CINQ ans à compter de la date d'achat (ci-après la « période de garantie »). Si le garant détermine que le problème que vous rencontrez est couvert en vertu des modalités de cette garantie (une « réclamation couverte par la garantie »), nous prendrons l'une des mesures suivantes à notre entière discrétion et sans frais (sous réserve du coût d'expédition) : i) nous réparerons votre produit, ii) nous vous expédierons un produit de rechange, selon la disponibilité des produits, ou iii) nous vous enverrons un produit similaire de valeur égale ou supérieure dans le cas où les pièces ou le produit de rechange applicables ne sont pas raisonnablement disponibles. Dans le cas peu probable où nous serions incapables de réparer votre produit ou d'expédier un produit de rechange ou un produit similaire, nous nous réservons le droit, à notre entière discrétion, de vous offrir un remboursement ou un crédit en magasin (le cas échéant) équivalent au prix d'achat réel en date de l'achat initial, comme indiqué sur le reçu de vente original. Les pièces de rechange peuvent être nouvelles, remises à neuf, légèrement utilisées ou réusinées, à l'entière discrétion du garant.

### PERSONNES COUVERTES PAR LA PRÉSENTE GARANTIE :

La présente garantie limitée s'applique uniquement à l'acheteur original, avec une preuve d'achat provenant du garant ou d'un détaillant autorisé des produits du garant aux États-Unis, au Canada et par l'intermédiaire du programme d'échanges militaires américain.

### ÉLÉMENTS NON COUVERTS PAR LA PRÉSENTE GARANTIE :

La présente garantie ne couvre pas toute utilisation commerciale du produit (p. ex., utilisation dans le cadre de services ménagers, de conciergerie ou de location de matériel ou de toute autre activité générant un revenu), l'entretien inadéquat du produit, l'utilisation inadéquate du produit, la négligence, les actes de vandalisme ou l'utilisation d'une tension électrique autre que celle indiquée sur la plaque signalétique de ce produit. La présente garantie ne couvre pas les dommages résultant d'un cas de force majeure, d'un accident, d'actes ou d'omission de la part du propriétaire, de l'entretien de ce produit autre que par le garant ou un fournisseur de service autorisé par le garant (le cas échéant) ou en raison d'autres actes qui sont hors du contrôle du garant. La présente garantie ne couvre pas non plus l'utilisation

à l'extérieur du pays d'achat initial du produit ni sa revente par le propriétaire original. La présente garantie ne couvre pas le ramassage, la livraison, le transport et la réparation à domicile. De plus, elle ne couvre pas les produits qui ont été modifiés ou les réparations nécessaires en raison de l'usure normale ou de l'utilisation d'autres produits, pièces ou accessoires qui sont incompatibles avec ce produit ou qui nuisent à son fonctionnement, à son rendement ou à sa durabilité. Les articles ayant une usure normale ne sont pas couverts par cette garantie. Selon le produit, les articles ayant une usure normale peuvent comprendre, sans s'y limiter, les courroies, les filtres, les rouleaux-brosses, les ventilateurs soufflants, le souffleur et les tuyaux d'aspirateur, les sacs d'aspirateurs et les attaches.

### AUTRES CONDITIONS IMPORTANTES :

La présente garantie n'est pas transférable et ne peut être cédée; toute cession effectuée en violation de cette interdiction est annulée. La présente garantie sera régie et interprétée selon les lois de l'État de la Caroline du Nord. La période de garantie ne peut pas être prolongée par une réparation ou un remplacement des piles, des pièces ou des produits exécuté en vertu de la présente garantie.

LA PRÉSENTE GARANTIE LIMITÉE EST L'UNIQUE GARANTIE ET RECOURS ET TOUTE GARANTIE EXPLICITE OU IMPLICITE AUTRE QUE LA GARANTIE LIMITÉE PRÉSENTÉE CI-DESSUS, Y COMPRIS LES GARANTIES IMPLICITES DE QUALITÉ MARCHANDE ET DE CONVENANCE À UNE FIN PARTICULIÈRE, EST EXPRESSÉMENT DÉCLINÉE. LE GARANT NE POURRA EN AUCUN CAS ÊTRE TENU RESPONSABLE DE TOUT DOMMAGE INTÉRÊT SPÉCIAL OU DOMMAGE INDIRECT, ACCESSOIRE OU CONSÉCUTIF DE QUELQUE NATURE QUE CE SOIT SUBI PAR LE PROPRIÉTAIRE DU PRODUIT OU PAR TOUTE PARTIE RÉCLAMANT PAR L'INTERMÉDIAIRE DU PROPRIÉTAIRE, QU'ILS RELEVENT DE LA RESPONSABILITÉ CONTRACTUELLE, DE LA NÉGLIGENCE, DE LA RESPONSABILITÉ CIVILE DÉLICTEUELLE OU DE LA RESPONSABILITÉ STRICTE DU FAIT DES PRODUITS, OU QU'ILS DÉCOULENT DE QUELQUE CAUSE QUE CE SOIT, MÊME SI LA PRÉSENTE GARANTIE N'ATTEINT PAS SON OBJET ESSENTIEL. DANS LES LIMITES PERMISES PAR LA LOI APPLICABLE, AUCUNE GARANTIE RÉSULTANT D'UNE THÉORIE JURIDIQUE, LE CAS ÉCHÉANT, NE PEUT DÉPASSER LA DURÉE DE LA GARANTIE LIMITÉE AUX PRÉSENTES. La responsabilité du garant à votre endroit pour tous les coûts, quels qu'ils soient, découlant de cette déclaration de garantie limitée se limite au montant payé pour ce produit au moment de l'achat initial.

Certains États n'autorisent pas l'exclusion ni la restriction des dommages indirects ou accessoires, l'exclusion de garanties implicites ou les limites de durée d'une garantie implicite; par conséquent, les restrictions ou exclusions précédentes peuvent ne pas s'appliquer. La présente garantie vous donne des droits précis. Vous pouvez également avoir d'autres droits, lesquels varient d'une province à l'autre.

### PIÈCES ET ACCESSOIRES D'ORIGINE :

Nous vous recommandons d'utiliser uniquement des solutions (pour les shampooineuses), des pièces et des accessoires d'origine HOOVER<sup>MD</sup>. Les dommages causés par l'utilisation d'autres solutions, pièces et accessoires que celles d'origine HOOVER<sup>MD</sup> ne sont pas couverts par votre garantie et peuvent l'annuler.





# SMARTWASH

**LAVA-ASPIRADORA COMPLETA,  
REMOVEDORA DE PELO DE MASCOTAS   
LIMPIADORA DE ALFOMBRADOS AUTOMÁTICA**

**IMPORTANTE:** Lea este manual con atención antes de ensamblar y usar este aparato.  
El único uso previsto para este producto es el uso doméstico. Si se utiliza para uso comercial, se invalida la garantía.

© 2020 Techtronic Floor Care Technology Limited. Todos los derechos reservados. Distribuido por Royal Appliance Mfg. Co.  
Charlotte, NC 28262. Todos los derechos reservados. 961152141-R1

## MANUAL DEL USUARIO



# Bienvenido a la propiedad de HOOVER®.

Hágalo oficial.

---

Registre su limpiadora de alfombras:



Visitando Hoover.com o Hoover.ca



Llamando al 1-800-944-9200

---

## TIENE GARANTÍA.

Obtenga confianza al limpiar con la garantía limitada de hasta 5 años de HOOVER®.  
Consulte la garantía en la página 71 para conocer los detalles completos.

# Índice

Instrucciones de seguridad .....	52
Instrucciones de puesta a tierra.....	53
¿Qué hay en la caja? .....	54
Guía del producto.....	55
Herramientas y accesorios.....	56
Antes de comenzar la limpieza.....	57
Pasos iniciales .....	58
Cómo armar la Limpiadora de alfombras SmartWash Pet Complete .....	58
Uso de la Limpiadora de alfombras SmartWash Pet Complete.....	59
Mantenimiento.....	61
Resolución de problemas .....	69
Garantía.....	71

# INSTRUCCIONES DE SEGURIDAD IMPORTANTES

CONSERVE ESTAS INSTRUCCIONES

LEA TODAS LAS INSTRUCCIONES ANTES DE UTILIZAR ESTE APARATO.

**ADVERTENCIA:** Cuando use producto eléctricos, siempre deben seguirse las precauciones básicas para evitar descargas eléctricas, incendios y/o lesiones graves, incluidas las siguientes:

- Arme o instale completamente el producto antes de usarlo.
- Haga funcionar la aspiradora únicamente con el voltaje especificado en la placa de datos ubicada en su parte trasera inferior.
- No descuide el aparato cuando esté enchufado. Desenchúfelo del tomacorriente cuando no esté en uso y antes de realizarle limpieza o servicio de mantenimiento.
- Utilice en interiores solamente. No la sumerja. Utilícela únicamente en superficies humedecidas por el proceso de limpieza.
- Para reducir el riesgo de incendio y descarga eléctrica debido a daño de los componentes internos, utilice únicamente Fluidos de limpieza HOOVER® con fines de uso para el aparato. Consulte la sección Fluidos de limpieza (en la página 59) de este manual.
- Evite que se lo utilice como un juguete. Los niños de 12 años o menos no deben utilizar la unidad. Cuando se lo utilice cerca de niños, será necesario hacerlo bajo una estricta supervisión. Para evitar lesiones o daños, mantenga a los niños alejados del producto y no permita que introduzcan los dedos ni

objetos en ninguna de las aberturas del producto.

- Utilice la unidad únicamente según el uso descrito en este manual. Utilice solamente los accesorios y productos recomendados por el fabricante.
- No utilice el producto si el cable o el enchufe se encuentran dañados. Si el producto no funciona como debe; si se ha caído, ha sido dañado, dejado a la intemperie o sumergido en agua, llame al servicio de atención al cliente al 1-800-944-9200 antes de seguir usándolo.
- No tire del aparato ni lo transporte tomándolo por el cable, no use el cable como una manija, no cierre una puerta sobre el cable ni lo enrosque alrededor de bordes o esquinas filosas. No apoye el producto sobre el cable. No pase el aparato por encima del cable. Mantenga el cable lejos de las superficies calientes.
- No lo desenchufe tirando del cable. Para desenchufarlo, agarre el enchufe, no el cable.
- No manipule el enchufe ni el aparato con las manos mojadas.
- No coloque ningún objeto en las aberturas. No utilice la unidad si alguna de sus aberturas se encuentra bloqueada. Manténgala libre de polvo, pelusas, cabello y cualquier otro elemento que pueda disminuir el flujo de aire.
- Evite que el cabello, la ropa suelta, los dedos y cualquier otra parte del cuerpo entren en contacto con las aberturas y las piezas móviles de la unidad.

- Apague todos los controles antes de desenchufarlo.
- Extreme las precauciones cuando limpie en escaleras. Para evitar lesiones o daños físicos, y a fin de evitar que la aspiradora se caiga, colóquela siempre al pie de las escaleras o sobre el suelo. No coloque la aspiradora sobre las escaleras ni sobre un mueble, ya que pueden generarse lesiones o daños.
- No utilice la unidad para aspirar líquidos combustibles o inflamables, tales como gasolina o restos de madera lijada, ni la utilice en áreas en las que dichas sustancias puedan estar presentes.
- Conecte el aparato solamente a un tomacorriente que tenga la debida puesta a tierra. Consulte la sección Instrucciones de puesta a tierra.
- No aspire nada que se encuentre en combustión o emita humo, como cigarrillos, fósforos o cenizas calientes.
- No utilice la unidad si esta no tiene colocados los filtros y los tanques.
- No limpie por encima de los tomacorrientes de piso.

## Pilas alcalinas (no recargables)

Las pilas se deben recolectar, reciclar o desechar de una forma que no sea perjudicial para el medio ambiente. Deseche las pilas usadas rápidamente siguiendo las reglamentaciones locales para el reciclaje o los residuos.

## PRECAUCIÓN: PARA DISMINUIR EL RIESGO DE DAÑOS:

- Evite aspirar objetos duros y filosos con este producto, ya que pueden dañarlo.
- Almacénelo adecuadamente en interiores, en un lugar seco. No exponga la máquina a temperaturas bajo cero.
- No utilice objetos filosos para limpiar la manguera, ya que pueden dañar la unidad.
- Para ayudar a reducir el tiempo de secado, asegúrese de que el área esté bien ventilada cuando utilice detergentes y otros limpiadores con esta máquina.
- Para ayudar a prevenir el apelmazamiento y las manchas, evite el contacto con las alfombras hasta que estén secas. Mantenga a los niños y a las mascotas alejadas de las alfombras hasta que estén completamente secas.
- No guarde el extractor con solución en los tanques.
- Con los cepillos, evite dejar la aspiradora estacionada en un lugar por mucho tiempo. Esto puede dañar el piso.
- **NO UTILICE ESTE EXTRACTOR EN SUELOS Duros. EL USO DE ESTE PRODUCTO EN SUELOS Duros PUEDE RAYAR O DAÑAR EL SUELO.**
- Después del uso, goteará agua desde los cepillos y por la parte inferior del producto que puede acumularse. Para evitar daños en pisos de madera y laminados y posibles riesgos de caídas, después de cada uso (a) no deje el producto sobre superficies de madera y laminado y muévelo a una superficie sólida y (b) coloque la unidad sobre material absorbente (como una toalla) para secar el goteo.

## INSTRUCCIONES DE PUESTA A TIERRA:

Este aparato debe conectarse a tierra. Si existe un mal funcionamiento o una rotura, la puesta a tierra proporciona una vía con la menor resistencia para la corriente eléctrica a fin de reducir el riesgo de descarga eléctrica. El aparato viene equipado con un cable que presenta un conductor de puesta a tierra del equipo (C) y un enchufe de puesta a tierra (A). El enchufe se debe insertar en un tomacorriente apropiado (B) que esté correctamente instalado y puesto a tierra, de conformidad con todos los códigos y las ordenanzas locales.

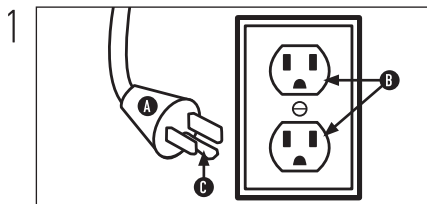

### ADVERTENCIA:

La conexión incorrecta del conductor de puesta a tierra del equipo puede generar riesgo de descarga eléctrica. Consulte con un electricista o técnico calificado si tiene dudas sobre la puesta a tierra correcta del tomacorriente. No modifique el enchufe incluido en el aparato: si no encaja en el tomacorriente, solicite la

instalación de un tomacorriente correspondiente a un electricista calificado. Este aparato tiene como fin su uso en un circuito de 120 voltios nominales y cuenta con un enchufe de puesta a tierra que se parece al enchufe (A) de la Fig. 1.

Para conectar este enchufe a un receptáculo de 2 polos (E), en caso de que no haya un tomacorriente correctamente puesto a tierra (Fig. 2), se puede utilizar un adaptador temporario (D). Dicho adaptador debe utilizarse solo hasta que un electricista calificado instale el correspondiente tomacorriente puesto a tierra (B) (Fig. 1). La oreja rígida, el terminal o algo similar (F) que se extiende del adaptador se debe conectar a una puesta a tierra permanente (G), como la cubierta de la tapa del tomacorriente debidamente puesta a tierra (Fig. 2). Toda vez que utilice el adaptador, deberá ser sostenido en su lugar con un tornillo de metal. NOTA: En Canadá, el Código Eléctrico Canadiense no permite el uso de un adaptador temporal.

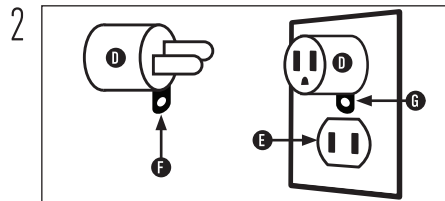

# ¿Qué hay en la caja?

Limpiadora de alfombras

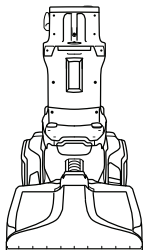

Tanque de solución

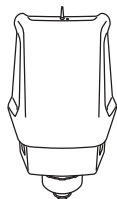

Mango Spot Chaser/Tubo de tratamiento previo

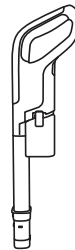

Cepillos giratorios FlexForce™ PET

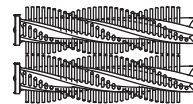

Herramienta antimicrobiana PET\*



Tanque de agua limpia

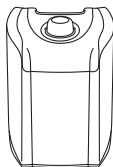

Tanque de agua sucio

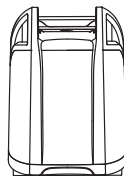

Manguera accesoria

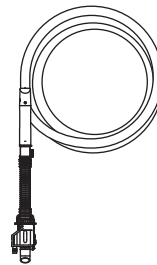

Bolsa de malla para el almacenamiento de herramientas



Tamaño de prueba Solución



\*Las herramientas y los accesorios varían según el modelo. Puede comprar por separado, los accesorios que no vienen incluidos con su modelo en Hoover.com.

# Conozca su HOOVER® SmartWash

1. Diseño de mango sin gatillo y tubo de tratamiento previo Spot Chaser desmontable
2. Tanque de agua limpia
3. Filtro
4. Tanque de recuperación de agua sucia
5. Conector de la manguera
6. Boquilla de recuperación extraíble
7. Pantalla LED de lavado/secado automático
8. Cepillos giratorios FlexForce™ PET desmontables
9. Tanque de solución
10. Manija para transportar la unidad
11. Enrolle de cable
12. Pedal para soltar el mango
13. Pedal de encendido/apagado

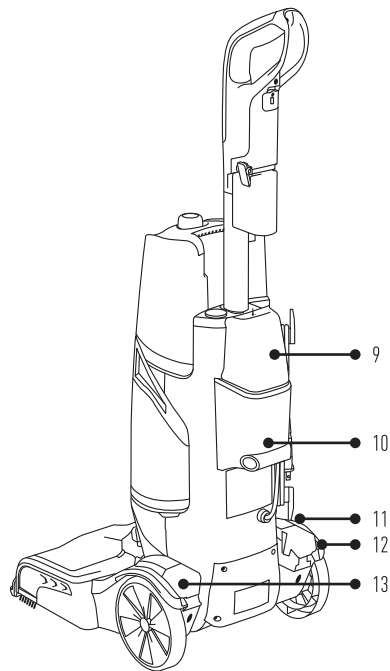
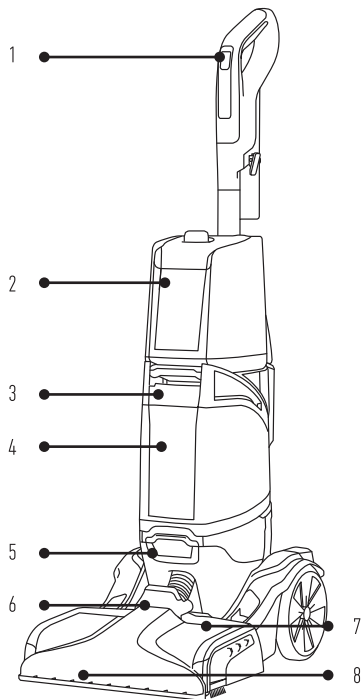

## Herramientas y accesorios:



**PRECAUCIÓN**



La aspiradora no debe utilizarse para limpiar mascotas.

### Herramienta antimicrobiana PET<sup>1</sup>:

Herramienta antimicrobiana que ayuda a prevenir el crecimiento de las bacterias y los olores.

Las puntas de goma sirven para la eliminación de manchas desagradables y limpiezas higiénicas.

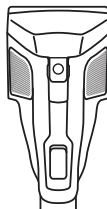

Herramienta  
para  
escaleras<sup>1</sup>

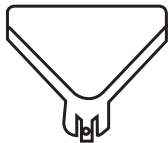

Herramienta  
para limpieza  
en rincones<sup>1</sup>



Herramienta  
de tapicería<sup>1</sup>

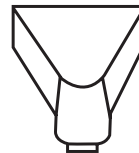

<sup>1</sup>Las herramientas y los accesorios varían según el modelo. Puede comprar por separado, los accesorios que no vienen incluidos con su modelo en Hoover.com.

## Antes de comenzar la limpieza: Tratamiento previo:

Antes de su uso, aspire la alfombra y la tapicería a fondo con una aspiradora HOOVER®.

No use la limpiadora de alfombras como aspiradora en seco.

Utilice su limpiadora de alfombras Hoover® solo si la tela del tapizado está marcada con una "H" (para limpieza "Húmeda") o con "S/H" (para limpieza con "Solvente/Seca" o "Húmeda"). No limpie la tela si está marcada con una "S" (únicamente limpieza al "solvente/seco").

Pruebe la resistencia al color en una superficie pequeña que no esté a la vista. Fregue suavemente la superficie con un trapo blanco humedecido. Espere diez minutos y pruebe la remoción del color o la purga con una toalla de papel blanca.

Mueva los muebles del área que se va a limpiar. Coloque papel aluminio o encerado debajo de las patas de los muebles que sean muy pesados para mover, para prevenir que el acabado de la madera manche la alfombra. Fije los tapizados y cortinas.

Para obtener mejores resultados de limpieza, trate las manchas previamente con un tratamiento para manchas HOOVER® (consulte la Guía de soluciones para limpieza HOOVER®) y ayude a aflojar y remover incluso las manchas más rebeldes.

Disponible con un costo adicional, si no está incluida con su modelo.

**NOTA:** Para prevenir las manchas, use un envoltorio de plástico o de aluminio para evitar que las superficies se rocíen con agua.

**NOTA:** Para evitar daños en pisos de madera debajo de esteras o alfombras, coloque debajo algún material impermeable (por ejemplo: plástico) antes de realizar la limpieza.

### ▲ PRECAUCIÓN ▲

No limpie por encima de los tomacorrientes de piso. Después del uso, goteará agua desde los cepillos y por la parte inferior del producto que puede acumularse. Para evitar daños en pisos de madera y laminados y posibles riesgos de caídas, después de cada uso (a) no deje el producto sobre superficies de madera y laminado y muévelo a una superficie sólida y (b) coloque la unidad sobre material absorbente (como una toalla) para secar el goteo.

**IMPORTANTE:** Para que la aspiración sea buena, es importante que el Depósito de Agua Sucia esté bien colocado, antes de comenzar la limpieza.

Siga realizando pasadas secas hasta que vea que pase poca agua a través de la boquilla.

Para obtener mejores resultados, HOOVER® recomienda enjuagar la alfombra solo con agua limpia. Esto elimina la solución de limpieza que quede como residuo. Llene el tanque con agua y repita el procedimiento. Para áreas muy sucias, repita el procedimiento. Evite saturar la alfombra.

**NOTA:** Vacíe el Depósito de Agua Sucia cuando el sonido del motor se haga más agudo y disminuya la aspiración (consulte la sección "Apagado automático"). También verá que el flotador se elevará y desactivará la aspiración, al mismo tiempo.

# Pasos iniciales de su limpiadora de alfombras portátil SmartWash:

Arme la unidad por completo antes de ponerla en funcionamiento.

## ENSAMBLAJE

- 1 Inserte el mango en la base hasta escuchar un "clíc".

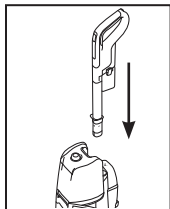

- 2 Enrolle el cable en los ganchos guarda cables, para facilitar el almacenamiento de la limpiadora.

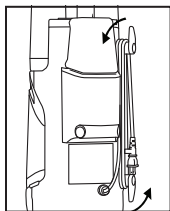

## LLENADO DEL TANQUE DE AGUA

- 1 Levante para quitar el tanque de agua limpia.

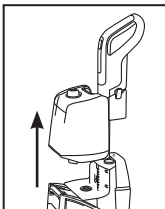

- 2 Quite el tapón y agregue agua tibia en la parte superior del tanque. Vuelva a colocar el tapón.



- 3 Alinee el tanque de agua limpia con el cuerpo de la limpiadora y presione FIRMEMENTE en el lugar.

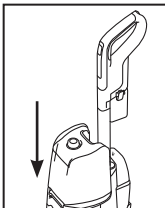

## LLENADO DEL TANQUE DE SOLUCIÓN

- 1 Quite el tanque de solución de la parte posterior de la limpiadora.

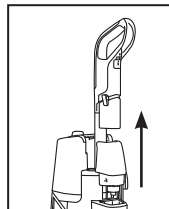

- 2 Quite el tapón y coloque la solución de limpieza HOOVER® en la parte superior del tanque. Vuelva a colocar el tapón.

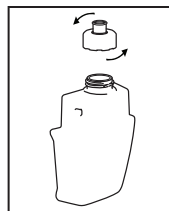

- 3 Vuelva a colocar el tanque de solución en la limpiadora y presione FIRMEMENTE en el lugar.

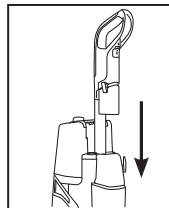

# Uso de la Limpiadora de alfombras SmartWash Pet Complete

## ⚠ PRECAUCIÓN ⚠

La aspiradora no debe utilizarse para limpiar mascotas.

- 1 Desenrolle el cable de alimentación y enchufe la limpiadora en un tomacorriente.

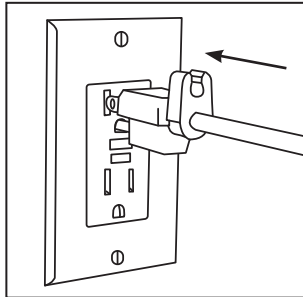

- 2 Pise el pedal para soltar el mango para reclinar la limpiadora a la posición de limpieza.

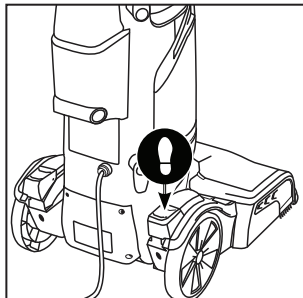

- 3 Pise el pedal de encendido/apagado para encenderla.

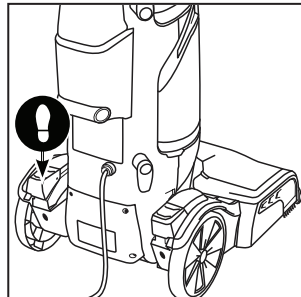

# Uso de la Limpiadora de alfombras SmartWash Pet Complete

- 4 Avance lentamente. La limpiadora dispensará automáticamente la cantidad óptima de agua y solución de limpieza.

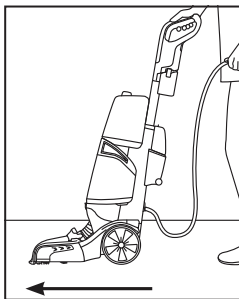

- 5 Tire lentamente hacia atrás. La limpiadora secará automáticamente sus alfombras al extraer el agua y la solución de limpieza.

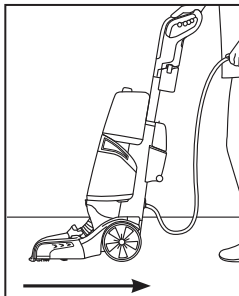

- 6 Cuando termine de limpiar pero necesite seguir secando, presione el BOTÓN SOLO SECAR. El modo Solo Secar extraerá el resto del agua de su alfombra. Siga en este modo hasta que vea que pase poca agua a través de la boquilla.

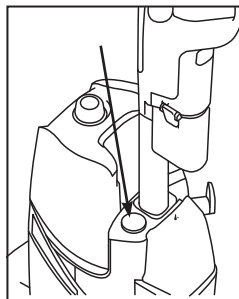

- 7 Para obtener mejores resultados, HOOVER® recomienda enjuagar la alfombra solo con agua limpia. Esto eliminará la solución de limpieza que quede de residuo en sus alfombras. Para enjuagar solo con agua limpia, quite el tanque de solución y repita los pasos 4 a 6.

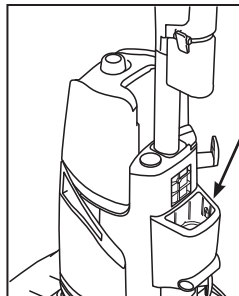

## FLUIDO DE LIMPIEZA

CONSULTE LA GUÍA DE SOLUCIONES DE HOOVER o visite [Hoover.com/cleaning-solutions](http://Hoover.com/cleaning-solutions).

# Mantenimiento

## Vaciado

Este producto no contiene piezas que el usuario pueda reparar.

Si el aparato no funciona como debe; si se ha caído, ha sido dañado, dejado a la intemperie o sumergido en agua, llame al servicio de atención al cliente al 1-800-844-9200 antes de seguir usándolo.

- 1 Apague la limpiadora y desenchúfela del tomacorriente.

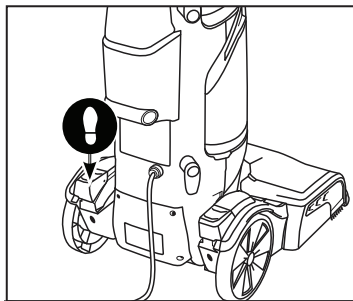

- 2 Tome el mango del tanque de agua sucia y tire del mismo para liberarlo. Quite el tanque de la base de limpiadora de alfombras en ángulo.

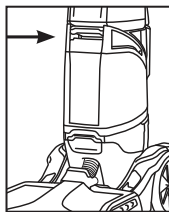

- 3 Colóquelo en una superficie plana y desenganche la tapa del tanque de agua sucia para quitar la parte superior del tanque.

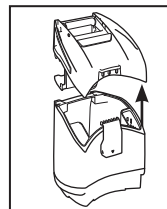

- 4 Vacíe el tanque, enjuáguelo, limpie el filtro y deje que se seque.

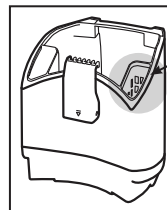

**Mantener el filtro limpio es fundamental para mantener un fuerte rendimiento de succión.**

**Flotador de desactivación automática:** Su limpiadora de alfombras está equipada con un flotador de desactivación dentro del tanque de agua sucia. Cuando el tanque de agua sucia se llena, el flotador sube, desactivando el flujo de aire a través de la boquilla. Una vez que se desactive el flujo de aire, vacíe el tanque de agua sucia.

# Aviso

**IMPORTANTE:** Con respecto al tanque de agua sucia: Por que la aspiración sea buena, es importante que la tapa del depósito de agua sucia esté bien ajustada. Si estuviese mal colocada, la aspiración será mala o no se activará.

**IMPORTANTE:** Para que la aspiración sea buena, es importante que el Depósito de Agua Sucia esté bien colocado, antes de comenzar la limpieza.

Siga realizando pasadas secas hasta que vea que pase poca agua a través de la boquilla.

Para obtener mejores resultados, HOOVER® recomienda enjuagar la alfombra solo con agua limpia. Esto elimina la solución de limpieza que quede como residuo. Llene el tanque con agua y repita el procedimiento. Para áreas muy sucias, repita el procedimiento. Evite saturar la alfombra.

**NOTA:** Vacíe el Depósito de Agua Sucia cuando el sonido del motor se haga más agudo y disminuya la aspiración (consulte la sección "Apagado automático"). También verá que el flotador se elevará y desactivará la aspiración, al mismo tiempo.

## ⚠ PRECAUCIÓN ⚠

No limpie por encima de los tomacorrientes de piso. Después del uso, goteará agua desde los cepillos y por la parte inferior del producto que puede acumularse. Para evitar daños en pisos de madera y laminados y posibles riesgos de caídas, después de cada uso (a) no deje el producto sobre superficies de madera y laminado y muévelo a una superficie sólida y (b) coloque la unidad sobre material absorbente (como una toalla) para secar el goteo.

# Mantenimiento

## Extracción y limpieza de la boquilla

- 1 Para evitar posibles goteos, extraiga y vacíe el tanque de agua limpia, el tanque de agua sucia y el tanque de solución.

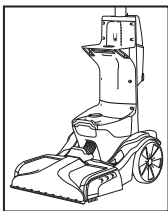

- 2 Con el mango en posición vertical, levante la liberación de la boquilla y tire de la boquilla hacia adelante para quitarla de la limpiadora de alfombras. **TENGA CUIDADO** de no tirar la boquilla directamente hacia arriba.

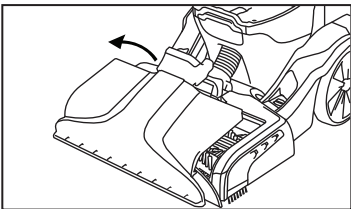

### ⚠ ADVERTENCIA ⚠

Riesgo de lesiones físicas, el cepillo giratorio puede reiniciarse repentinamente, desenchufe la unidad antes de limpiar o hacer un mantenimiento.

- 3 Enjuague la boquilla para eliminar los residuos.

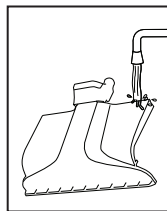

- 4 Coloque la boquilla sobre el pie, asegurándose de alinear las lengüetas de la parte superior de la boquilla con las muescas del pie.

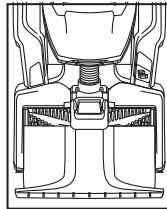

### ⚠ IMPORTANTE ⚠

La boquilla debe estar en la posición adecuada para que la limpiadora tenga la succión adecuada.

- 5 Deslice la boquilla hacia adelante para que encastre en su lugar.

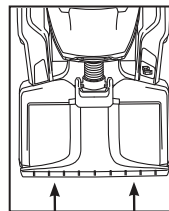

# Mantenimiento

## Cambio y limpieza de cepillos

### ⚠ ADVERTENCIA ⚠

Riesgo de lesiones físicas, el cepillo giratorio puede reiniciarse repentinamente, desenchufe la unidad antes de limpiar o hacer un mantenimiento.

#### EXTRACCIÓN

- 1 Para evitar posibles goteos, retire el tanque de agua limpia, el tanque de agua sucia y el tanque de solución.

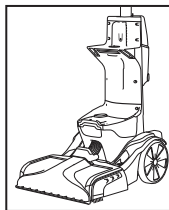

- 2 Con el mango en posición vertical, siga las instrucciones de "Boquilla: Extracción y limpieza" (página 63).

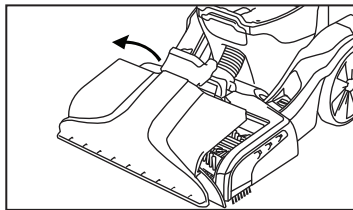

- 3 Tome el lado A y tire hacia arriba para extraerlo. Repita el procedimiento con el otro cepillo.

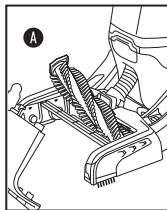

- 4 Los cepillos se pueden limpiar con agua corriente.

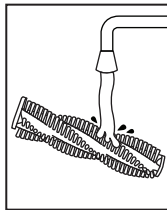

#### RECOLOCACIÓN

- 1 En ángulo, alinee el lado B del cepillo con el engranaje impulsor.

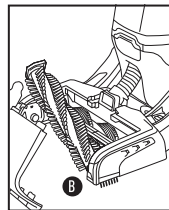

- 2 Presione la lengüeta A hacia abajo hasta que el cepillo encastre en su lugar.

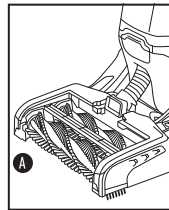

#### ALMACENAMIENTO

Antes de guardar: Vacíe el Depósito de Agua Sucia y déjelo secar al aire. Vuelva a colocarlo en la limpiadora. **Vacíe el tanque de agua sucio, limpie el filtro de suciedad / suciedad, enjuague bien el tanque y la tapa con agua limpia y deje que se seque al aire.** Vacíe el tanque de solución, enjuáguelo con agua limpia.

Deje que los cepillos y la parte inferior de la limpiadora de alfombras se sequen al aire completamente, antes de guardar la limpiadora en una superficie alfombrada o de madera.

#### ALMACENAMIENTO DEL CABLE

Enrolle el cable en los ganchos para un almacenamiento sin inconvenientes. Sujete el extremo del enchufe al cable.

#### LUBRICACIÓN

El motor y el cepillo giratorio vienen equipados con cojinetes de suficiente lubricación para toda su vida útil.

La adición de lubricante podría causar daños. Por lo tanto, no añada lubricante a rodamientos del motor.

# Herramientas y accesorios



## PRECAUCIÓN

Apague siempre este producto antes de conectar o desconectar la manguera.

### CONEXIÓN DE LA MANGUERA

- 1 Abra el puerto de conexión de la manguera. Inserte el extremo de la manguera firmemente en el puerto de solución de manguera.

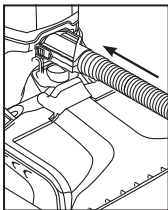

### EXTRACCIÓN DE LA MANGUERA

- 1 Presione el gatillo en la herramienta para asegurarse de que todos los fluidos hayan salido de la manguera. Presione el botón en el extremo de la manguera y tire para extraer la manguera y la conexión de solución de la unidad.
- 2 Vuelva a cerrar la puerta del puerto de manguera. Asegúrese de cerrar la puerta para garantizar una succión adecuada. La limpiadora puede perder succión si no está cerrada correctamente.

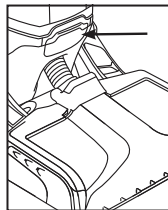
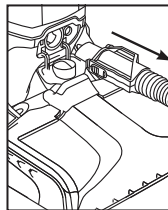

# Herramientas y accesorios

## Conexión de las herramientas

- 1 Para garantizar el máximo rendimiento y para proteger su alfombra, asegúrese de colocar el mango en posición vertical durante el uso de la manguera. La colocación del mango en posición vertical desactiva los cepillos giratorios FlexForce™ PET.

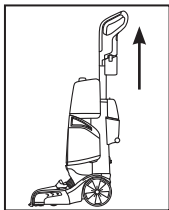

- 2 Conecte la herramienta a la manguera deslizándola por el conector, hasta que encaje en forma segura.

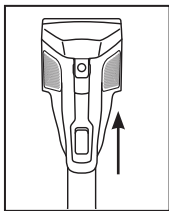

### ⚠ PRECAUCIÓN ⚠

La aspiradora no debe utilizarse para limpiar mascotas.

- 3 Con el pulgar, empuje la tapa hacia delante y hacia arriba la traba, para retirar la herramienta.

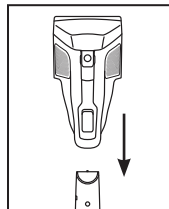

**NOTA:** No coloque la limpiadora en la parte superior de una escalera. Para evitar que se caiga por la escalera, coloque la limpiadora en la parte inferior de la escalera y limpie hacia arriba.

# Herramientas y accesorios

## Cómo usar el tubo de tratamiento previo

- 1 Con el tubo instalado en la máquina, presione ambos pestillos y tire hacia abajo para liberar la botella de tratamiento previo.

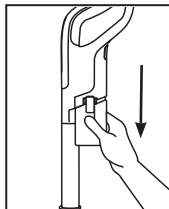

- 2 Desatornille la tapa y llene con tratamiento para manchas HOOVER®. (Consulte la página 55 para ver las instrucciones).

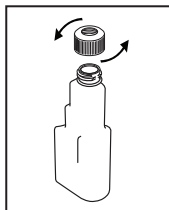

- 3 Vuelva a colocar el tanque presionando la botella hacia arriba hasta el agarre del mango Spot Chaser.

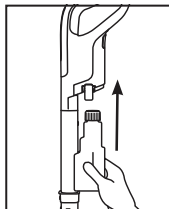

- 4 Presione y suelte el botón "Liberación del tubo" junto al tubo Spot Chaser. Luego, tire del tubo hacia afuera.

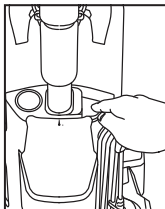

- 5 Presione y suelte el botón "Liberación del tubo" junto al tubo Spot Chaser. Luego, tire del tubo hacia afuera.

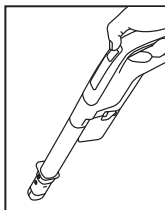

- 6 Espere de 5 a 10 minutos antes de usar SmartWash sobre las áreas tratadas.

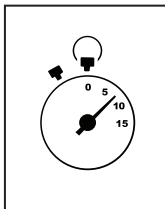

NOTA: Instale dos pilas AAA antes del uso.

## EXTRACCIÓN DE LAS PILAS

- 1 Extraiga las pilas quitando los tornillos con un destornillador Phillips.

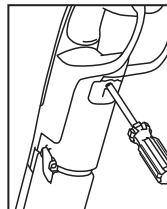

- 2 Use 2 pilas AAA.

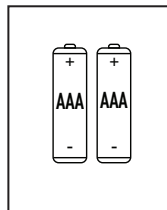

- 3 Vuelva a colocar la compuerta de las pilas.



# Herramientas y accesorios

## ⚠ PRECAUCIÓN ⚠

Extreme las precauciones cuando limpie en escaleras. Para evitar lesiones o daños físicos, y a fin de evitar que la limpiadora se caiga, colóquela siempre al pie de las escaleras o sobre el suelo. No coloque la aspiradora sobre las escaleras ni sobre un mueble, ya que pueden generarse lesiones o daños.

## Limpieza de escaleras alfombradas y tapicería

- 1 Lea las instrucciones "Antes de comenzar a limpiar" de la página 57.
- 2 Fije la manguera según las instrucciones (página 66).
- 3 Coloque el mango en posición vertical. Los cepillos giratorios FlexForce™ PET no girarán mientras el mango esté en posición vertical.
- 4 Llene el Depósito de Agua Limpia según las instrucciones.
- 5 Llene el tanque de solución con una solución HOOVER®, de acuerdo a las instrucciones de la página 56.
- 6 Coloque la herramienta en el extremo de la manguera.
- 7 Séquese las manos y enchufe la aspiradora en un tomacorriente correctamente conectado a tierra.
- 8 Encienda la limpiadora.
- 9 Realice un rociado previo del área, sosteniendo la herramienta aproximadamente 2,5 cm (1 pulgada) por encima de la alfombra y empújela hacia delante mientras presiona el gatillo.
- 10 Presione levemente el interruptor de la herramienta en el área de limpieza. Presione el gatillo y tire lentamente de la herramienta, sobre la alfombra. Suelte el gatillo al final de la pasada.
- 11 Levante la herramienta y colóquela contra la parte vertical del escalón. Tire lentamente de la herramienta, sobre la alfombra, sin presionar el gatillo.
- 12 Superponga las pasadas en 1,20 cm (½ pulgada), para no dejar vetas.
- 13 Lo mejor es alternar pasadas secas con pasadas húmedas, como se describe en los pasos.

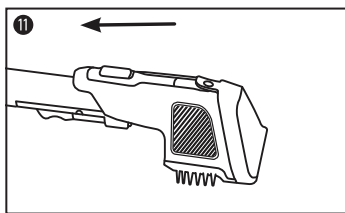
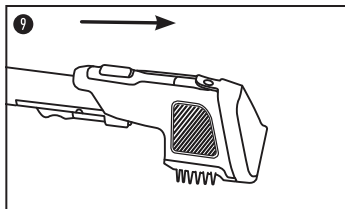

## Consejos

Para evitar saturar la alfombra, no realice más de 4 pasadas húmedas sobre un área determinada. Siempre termine con pasadas secas.

Si se necesita limpieza adicional, espere hasta que el tapizado esté seco por completo antes de volver a utilizar la herramienta.

Vacíe el tanque de agua sucia cuando el sonido del motor sea más agudo y disminuya la aspiración. También verá que el flotador se elevará y desactivará la aspiración, al mismo tiempo.

Cuando haya terminado de limpiar, siga las instrucciones "Después de la limpieza" y "Herramientas para después del uso".

## ¿Necesita ayuda?

Si necesita más ayuda:

Si su producto necesita mantenimiento durante el período de garantía, llame al Servicio al cliente al teléfono 1-800-944-9200 de lunes a viernes de 7 a. m. a 6 p. m. (hora estándar del este). Siempre identifique su limpiador de alfombras con el número completo de modelo cuando solicite información o realice el pedido de las piezas de repuesto. (El número de modelo de la lavadora de alfombras está ubicado en la placa de datos).



NO DEVUELVA ESTA LIMPIADORA A LA TIENDA.

## Resolución de problemas:

Este producto no contiene piezas que el usuario pueda reparar.

Si el aparato no funciona como debe; si se ha caído, ha sido dañado, dejado a la intemperie o sumergido en agua, llame al servicio de atención al cliente al 1-800-844-9200 antes de seguir usándolo.

UTILICE LA GUÍA DE RESOLUCIÓN DE PROBLEMAS COMO PRIMER PASO PARA RESOLVER CUALQUIER PROBLEMA QUE PUEDA TENER.

## ¿TIENE PREGUNTAS O INQUIETUDES?

### Contáctenos:

1-800-944-9200

Si tiene alguna pregunta, visite **Hoover.com** o conéctese con nosotros:

**Twitter:** @HooverUSA

**Facebook:** facebook.com/hoover

**No devuelva la unidad a la tienda.** Vea la parte posterior del producto para consultar el número de modelo.

PROBLEMA	CAUSA POSIBLE	SOLUCIÓN POSIBLE
La aspiradora no funciona.	<ol style="list-style-type: none"> <li>1. No está firmemente enchufada.</li> <li>2. No hay voltaje en el tomacorriente.</li> <li>3. Fusible quemado o disyuntor activado.</li> <li>4. Se quemó el fusible de la limpiadora.</li> <li>5. Pedal de encendido/apagado sin presionar.</li> </ol>	<ol style="list-style-type: none"> <li>1. Enchúfela firmemente.</li> <li>2. Revise el fusible o el disyuntor del hogar.</li> <li>3. Reemplace el fusible o restablezca el disyuntor del hogar.</li> <li>4. Llévela al centro de reparación.</li> <li>5. Presione el pedal</li> </ol>
Poca aspiración	<ol style="list-style-type: none"> <li>1. El Depósito de Agua Sucia está lleno / El apagado automático está activado.</li> <li>2. La herramienta del extremo de la manguera está obstruida.</li> <li>3. La tapa del tanque de agua sucia no está colocada correctamente.</li> <li>4. El filtro de desechos del tanque de agua sucia está tapado.</li> <li>5. La boquilla está obstruida.</li> <li>6. El tanque de agua sucia no está fijado correctamente.</li> <li>7. La boquilla de recuperación no está colocada correctamente.</li> <li>8. La manguera está obstruida</li> </ol>	<ol style="list-style-type: none"> <li>1. Retire y vacíe el Depósito de Agua Sucia. Consulte "Vaciado" en la página 61.</li> <li>2. Retire la herramienta y elimine la obstrucción.</li> <li>3. Asegúrese que la tapa esté bien fijada. Consulte "Vaciado" en la página 61.</li> <li>4. Consulte "Limpieza" en la página 61.</li> <li>5. Consulte "Limpieza" en la página 63.</li> <li>6. Vuelva a colocar el tanque de agua sucia y asegure el pestillo del tanque de agua sucia.</li> <li>7. Quite y vuelva a colocar la boquilla del tanque de agua sucia. Consulte "Cómo limpiar y extraer la boquilla" en la página 63.</li> <li>8. Tire una moneda adentro, limpie con un palo de escoba.</li> </ol>
La boquilla de la manguera no rocía durante el uso.	<ol style="list-style-type: none"> <li>1. El tanque de agua limpia o el recipiente para detergente está vacío.</li> <li>2. Quite la conexión al al puerto de la solución, al pie de la limpiadora.</li> </ol>	<ol style="list-style-type: none"> <li>1. Apague la limpiadora y llene el tanque de agua limpia y el recipiente para detergente.</li> <li>2. Revise la conexión al puerto de solución al pie de la limpiadora.</li> </ol>
La herramienta accesoria no rocía después de llenar el tanque de agua limpia o el recipiente de la solución	<ol style="list-style-type: none"> <li>1. Hay aire atrapado en la manguera y la bomba.</li> </ol>	<ol style="list-style-type: none"> <li>1. Encienda la limpiadora. Si la manguera no rocía, ceba la bomba descendiendo la manguera hacia el piso y mantenga presionado el gatillo durante aproximadamente 1 minuto.</li> <li>2. Apunte el gatillo hacia abajo y accíonelo.</li> </ol>
La manguera no rocía después de cebar la bomba.	<ol style="list-style-type: none"> <li>1. La bomba está defectuosa.</li> <li>2. No está conectada correctamente.</li> </ol>	<ol style="list-style-type: none"> <li>1. Llame a reparaciones: 1-800-944-9200</li> <li>2. Revise la conexión.</li> </ol>
No se dispensa agua limpia.	<ol style="list-style-type: none"> <li>1. El tanque de agua limpia o el tanque de solución no está bien colocado.</li> <li>2. El tanque de agua limpia o el tanque de solución está vacío.</li> </ol>	<ol style="list-style-type: none"> <li>1. Asegúrese de que el tanque esté bien colocado.</li> <li>2. Vuelva a llenar el recipiente, de acuerdo con las instrucciones de limpieza.</li> </ol>
No se dispensa solución.	<ol style="list-style-type: none"> <li>1. L'appareil n'avance pas.</li> </ol>	<ol style="list-style-type: none"> <li>1. Debe mover la máquina hacia adelante para dispensar agua y solución en forma correcta.</li> </ol>
Los cepillos no giran durante la limpieza de suelos.	<ol style="list-style-type: none"> <li>1. Está activada la protección de traba del cepillo giratorio.</li> <li>2. La unidad está en posición vertical.</li> </ol>	<ol style="list-style-type: none"> <li>1. Apague y vuelva a encender la unidad, luego inspeccione y despeje las obstrucciones.</li> <li>2. Los cepillos no giran en posición vertical. Pise la liberación del mango para comenzar a limpiar.</li> </ol>
Hay fugas de agua desde la limpiadora de alfombrados	<ol style="list-style-type: none"> <li>1. El tanque de agua limpia, el tanque de solución o el tanque de agua sucia no están FIRMEMENTE colocados</li> </ol>	<ol style="list-style-type: none"> <li>1. Asegúrese de que el tanque esté seguro</li> <li>2. La limpiadora de alfombras puede gotear humedad residual después de usarla. Permita que los cepillos se sequen antes de almacenarla sobre superficies de pisos duros.</li> </ol>
El tubo de tratamiento previo Spot Chaser no dispensa solución.	<ol style="list-style-type: none"> <li>1. Las pilas están colocadas en forma incorrecta o deben reemplazarse. El rocío comenzará a disminuir a medida que se agoten las pilas.</li> <li>2. La punta del rociador está atascada.</li> </ol>	<ol style="list-style-type: none"> <li>1. "Cómo usar el tubo de tratamiento previo Spot Chaser" en la página 67.</li> </ol>

## ⚠ ADVERTENCIA ⚠

Para reducir el riesgo de lesiones a personas, desenchufe la aspiradora antes de limpiarla o de realizar un servicio.

# GARANTÍA

## GARANTÍA LIMITADA PARA PRODUCTOS DE HOOVER®

### GARANTÍA LIMITADA DE CINCO AÑOS (USO DOMÉSTICO)

Si este producto no cumple con la garantía, comuníquese con el Servicio de atención al cliente de TTI Floor Care North America al 1-800-406-2005. Tenga a mano el comprobante de compra y el número de modelo para el producto cubierto por la garantía.

### COBERTURA DE LA GARANTÍA LIMITADA:

Esta garantía limitada provista por Royal Appliance Mfg. Co., que realiza negocios como TTI Floor Care North America (a la que se hará referencia como "Garante" en el presente documento) se aplica solo a productos adquiridos en EE. UU. (incluidos sus territorios y posesiones), una Tiendas de intercambios militares de los EE. UU. o Canadá. En casos de uso y mantenimiento domésticos en condiciones normales y conforme a la Guía del propietario, este producto tiene garantía contra defectos originales en los materiales y en la mano de obra por un período de CINCO años desde la fecha de compra original (el "Período de la garantía"). Si el Garante determina que el problema que presenta cuenta con la cobertura de los términos de esta garantía (un "reclamo de la garantía cubierto"), a nuestro criterio y sin costo (sujeto al costo de envío), (i) repararemos su producto, (ii) enviaremos un producto de reemplazo, que será nuevo o refabricado y estará sujeto a disponibilidad; (iii) en el caso de que las piezas y reemplazos que apliquen no estén disponibles en un tiempo razonable, podemos enviar un producto similar de igual o superior valor. En el caso improbable de que no podamos reparar su producto o enviarse un producto de reemplazo o similar, nos reservamos el derecho de, a nuestra discreción, emitir un reembolso o crédito en la tienda (si corresponde) por el precio real de la compra al momento de la compra original según lo reflejado en el recibo de ventas original. Las piezas y reemplazos pueden ser nuevos, reacondicionados, con poco uso o refabricados, según el criterio del Garante.

### PERSONAS AFECTADAS POR LA COBERTURA DE LA GARANTÍA LIMITADA:

Esta garantía limitada se extiende únicamente al comprador minorista original, con comprobante de compra original del Garante o un distribuidor autorizado de productos del Garante, en EE. UU., Tiendas de intercambios militares de los EE. UU., y en Canadá.

### QUÉ ES LO QUE NO CUBRE ESTA GARANTÍA LIMITADA:

Esta garantía no cubre el uso del producto en operaciones comerciales (tales como servicios de limpieza, portería y servicios de alquiler de equipos, u otra actividad generadora de ingresos); el mantenimiento inadecuado del producto; el producto si ha sido expuesto a abuso, negligencia, mal uso, vandalismo o el uso de voltajes diferentes a los especificados en la placa de identificación del producto. Esta garantía no cubre los daños resultantes de actos fortuitos, accidentes, actos de omisión del propietario, servicio de este producto por parte de otra entidad distinta del Garante o un proveedor de servicios autorizado por el Garante (si corresponde), u otros actos que estén más allá del control del Garante. Esta garantía tampoco cubre el uso fuera del país en el que se compró el producto originalmente, o la reventa del producto por parte del propietario original. Esta garantía no cubre la

recolección, la entrega, el transporte ni las llamadas domésticas. Además, esta garantía no cubre ningún producto que haya sido alterado o modificado, reparado en forma necesaria por el desgaste normal, o en el cual se hayan utilizado productos, piezas o accesorios incompatibles con este producto o que afecten de manera negativa su funcionamiento, rendimiento o durabilidad. Los elementos con desgaste normal no están cubiertos por esta garantía. Según el producto, los elementos con desgaste normal pueden incluir, entre otros, correas, filtros, cepillos giratorios, ventiladores sopladores, sopladores y tubos aspiradores, y bolsas y correas para aspiradoras.

### OTROS TÉRMINOS IMPORTANTES:

Esta garantía no es transferible y no puede asignarse, cualquier asignación realizada en contravención con esta prohibición quedará nula. Esta garantía se regirá e interpretará bajo las leyes del estado de Carolina del Norte. El Período de la garantía no se prolongará por el reemplazo de las baterías, piezas o productos, ni en virtud de cualquier reparación realizada conforme a esta garantía.

ESTA GARANTÍA LIMITADA TIENE PREVALENCIA EXCLUSIVA COMO TAL Y COMO RECURSO LEGAL, Y QUEDAN EXPRESAMENTE RECHAZADAS TODAS LAS GARANTÍAS EXPRESAS E IMPLÍCITAS DIFERENTES DE LA GARANTÍA LIMITADA ESTABLECIDA ANTERIORMENTE RESPECTO DE ESTE PRODUCTO, CON INCLUSIÓN DE LAS GARANTÍAS IMPLÍCITAS DE APTITUD PARA LA VENTA O ADECUACIÓN A FINES ESPECÍFICOS. EN NINGÚN CASO, EL GARANTE SERÁ RESPONSABLE POR LOS DAÑOS ESPECIALES, INDIRECTOS, INCIDENTALES O CONSECUENTES DE NINGÚN TIPO QUE SUFRA EL PROPIETARIO O CUALQUIER PARTE QUE RECLAME POR INTERMEDIO DE ESTE, YA SEA CON BASE EN UN CONTRATO, POR NEGLIGENCIA, HECHO ILÍCITO CIVIL O RESPONSABILIDAD OBJETIVA, NI POR NINGUNA OTRA CAUSA, INCLUSO SI ESTA GARANTÍA NO CUMPLE CON SU PROPÓSITO ESENCIAL. EN LA MÁXIMA MEDIDA PERMITIDA POR LAS LEYES APLICABLES, NINGUNA GARANTÍA QUE SURJA DE LA APLICACIÓN DE LA LEY, SI ES APLICABLE, SUPERARÁ LA DURACIÓN DE LA GARANTÍA LIMITADA AQUÍ PROVISTA. La responsabilidad del garante por los daños o por cualquier costo que surja de esta declaración de garantía limitada se limita al monto pagado por este producto al momento de la compra original.

Algunos estados no permiten la exclusión o la limitación de daños incidentes o consecuentes, descargos de garantías implícitas o limitaciones con respecto a la duración de garantías implícitas; por lo tanto, es posible que las exclusiones, los descargos o las limitaciones no se apliquen en su caso. Esta garantía le otorga derechos legales específicos. También puede tener otros derechos, que varían según el estado.

### PIEZAS Y ACCESORIOS ORIGINALES:

Le recomendamos que use el producto solo con soluciones (para aspiradoras para alfombras y manchas), piezas y accesorios HOOVER® originales. Los daños provocados por el uso de otras soluciones, piezas y accesorios que no sean HOOVER® originales no están cubiertos y pueden anular la garantía.



®

**Hoover.com**



[youtube.com/hover](https://youtube.com/hover)



[facebook.com/hover](https://facebook.com/hover)



[twitter.com/hoverusa](https://twitter.com/hoverusa)



[instagram.com/hover](https://instagram.com/hover)