



BOSCH



Register your
new device on
MyBosch now and
get free benefits:
[bosch-home.com/
welcome](https://bosch-home.com/welcome)

VitaPower Serie | 4

MMB617..

[de]	Gebrauchsanleitung	Standmixer	10
[en]	User manual	Blender	29
[fr]	Manuel d'utilisation	Blender	46
[it]	Manuale utente	Frullatore	65
[nl]	Gebruikershandleiding	Mixer	84
[da]	Betjeningsvejledning	Blender	101
[no]	Bruksanvisning	Blender	117
[sv]	Bruksanvisning	Blender	133
[fi]	Käyttöohje	Tehosekoitin	149
[es]	Manual de usuario	Batidora	166
[pt]	Manual do utilizador	Triturador	185
[el]	Εγχειρίδιο χρήστη	Μπλέντερ	203
[tr]	Kullanım kılavuzu	Mikser	224
[pl]	Instrukcja obsługi	Mikser	244
[uk]	Керівництво з експлуатації	Стационарний блендер	264
[ru]	Руководство пользователя	Миксер	283
[ar]	دليل المستخدم	خلاط	305

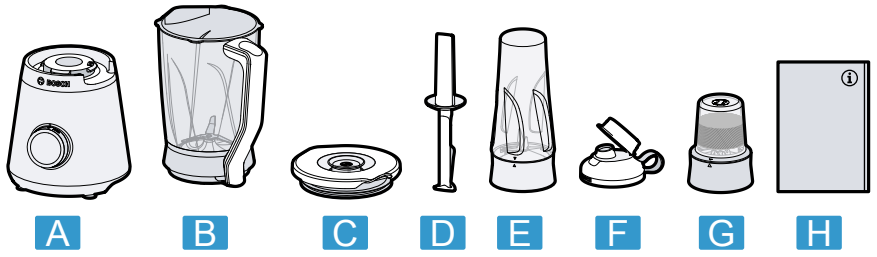

1

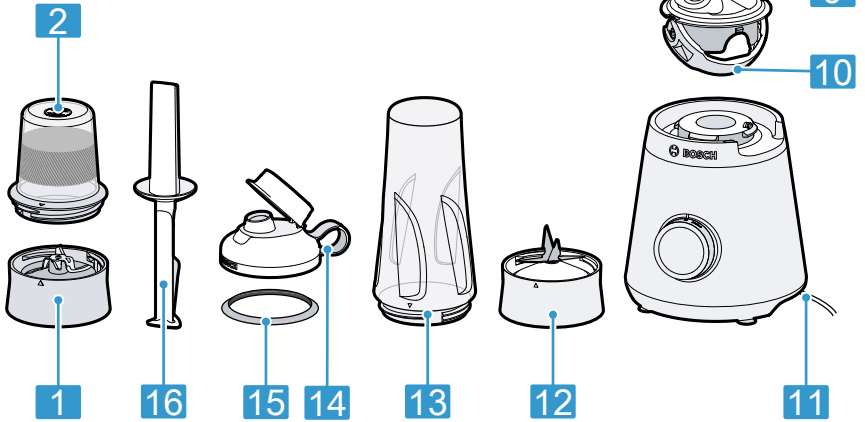

2

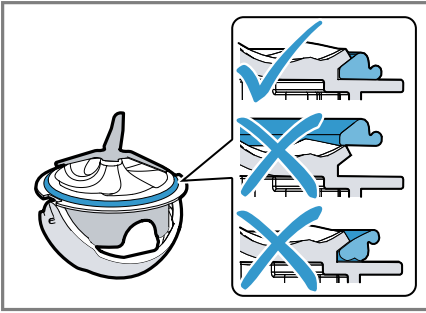

3

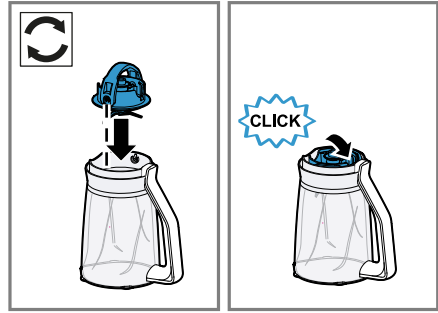

4

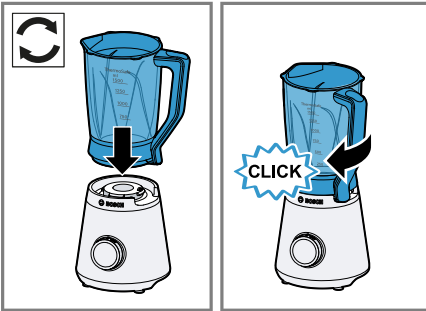

5



6

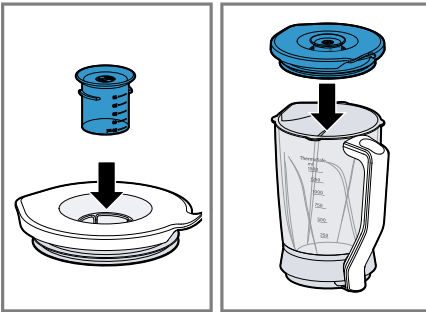

7

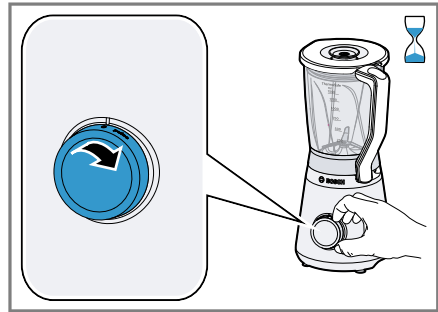

8

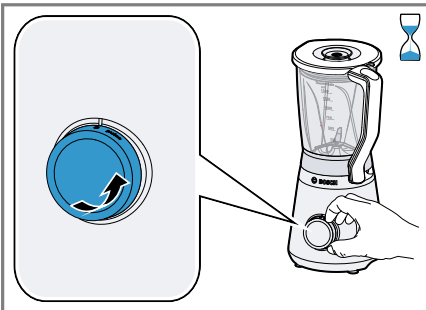

9

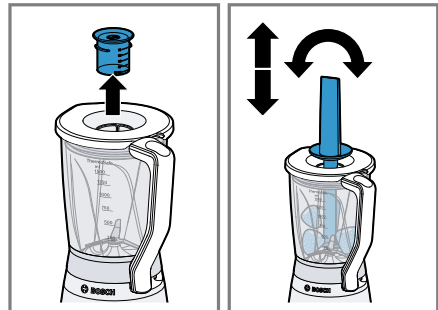

10



11

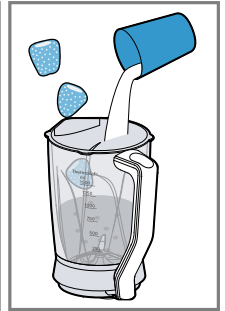
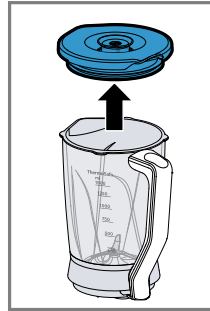
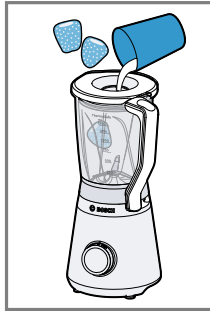

12



13

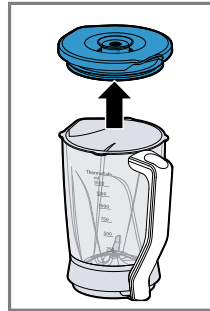

14



15

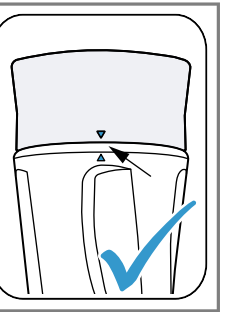
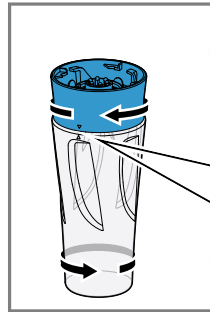
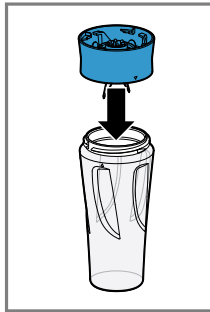

16

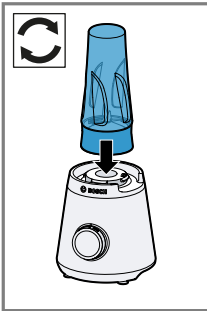

17

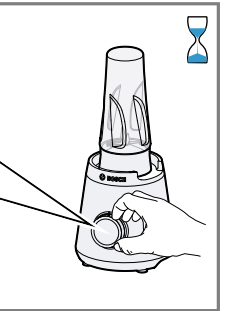
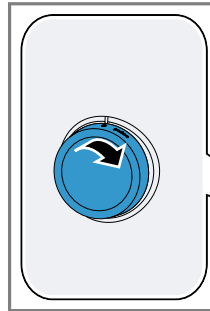
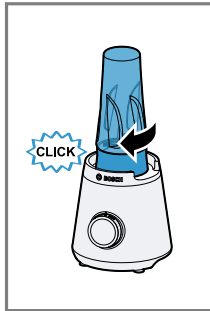

18

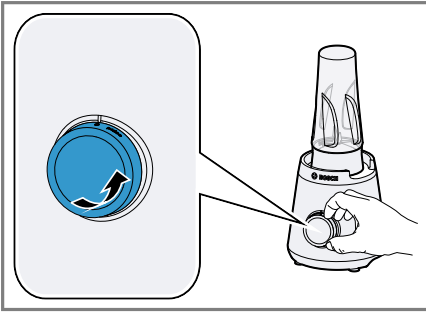

19

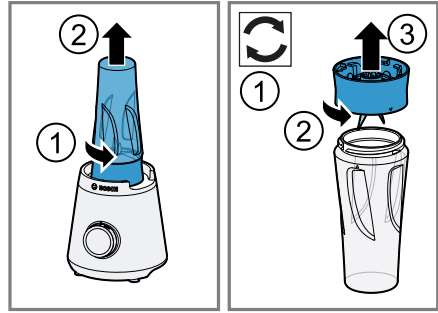

20

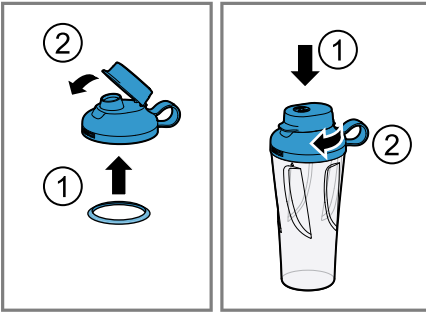

21

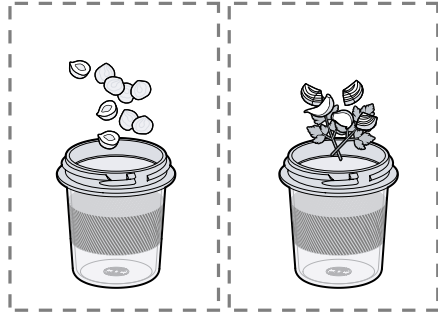

22

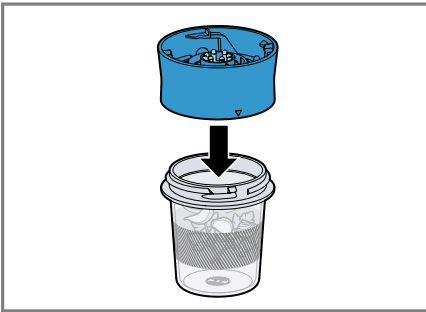

23

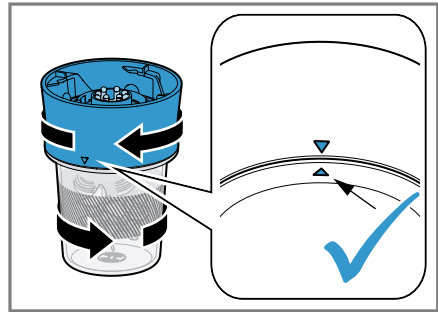

24

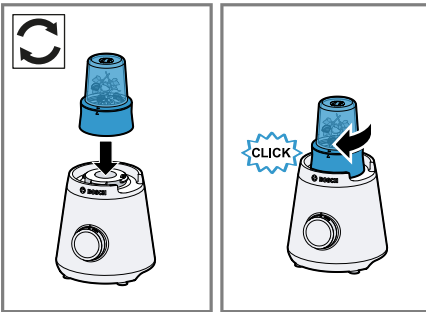

25

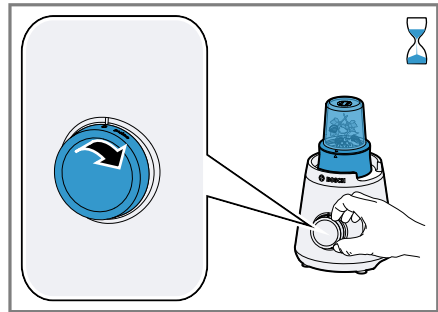

26

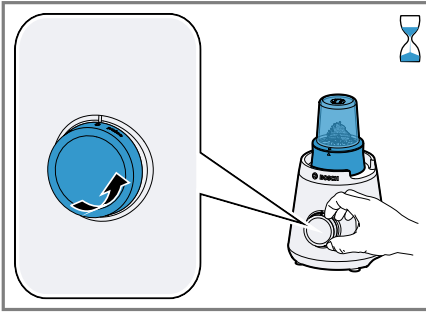

27

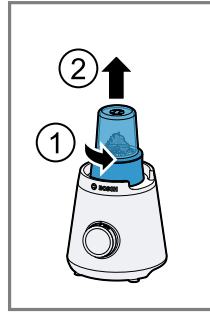

28

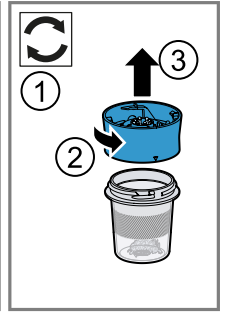

	✓			✓				✗
	✗			✓				✓
	✗			✓				✓

29

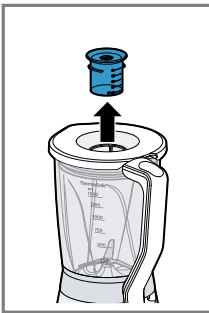

30

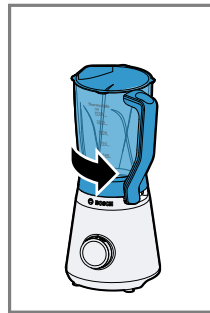
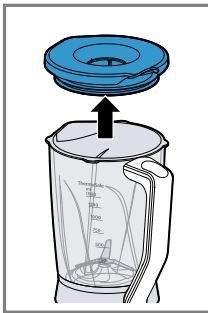

31

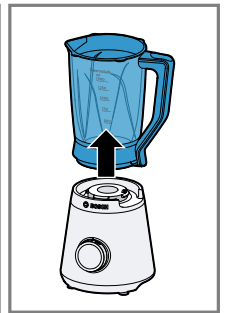

32

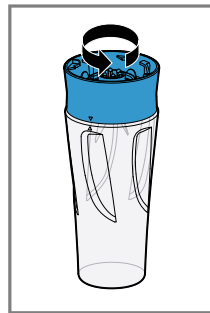
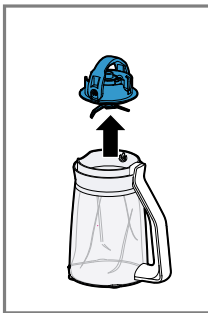

33

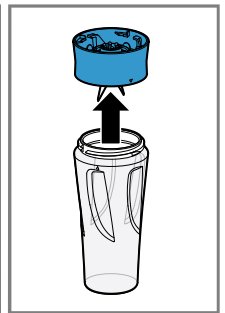

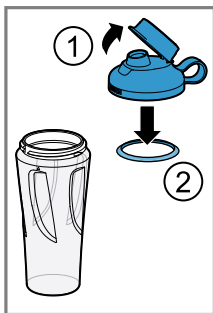
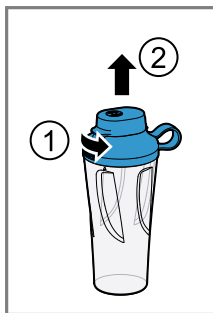



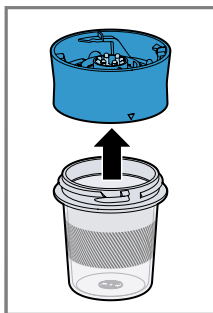
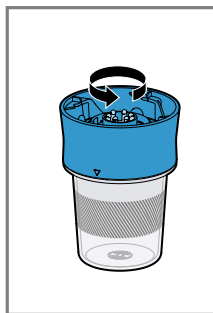









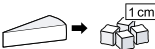



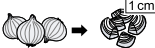





34



35

60% + 40%		✓	✓	✓	300-1300 200-500	max 45-90 s 45-90 s	
70% + 30%		✓	✓	✓	300-1300 200-500	max 45-90 s 45-90 s	
40% + 60%		✓	✓	✓	300-1000 200-600	max 45-120 s 45-90 s	*
60% + 40%		✓	✓	✓	300-1300 200-600	max 45-90 s 60-90 s	*
40% + 60%		✓	✓	✓	300-1500 200-600	min 20-30 s 20-30 s	
< 70 °C		✓	✗	✗	300-1000	min 30-60 s	
60% + 40% < 50 °C		✓	✓	✓	300-1000 200-600	max 45-90 s 45-60 s	*
+		✓	✓	✗	300-1300	max 45-90 s	
		✓	✗	✗	5-10x10g	pulse 2-3x1 s	
180 °C 10 min < 30 °C +		✗	✓	✗	400	max 120 s	*

				
		50	max	3-6
		10 x 	pulse (1 s)	1-2 x
		50	min (1 s)	1-3 x
		5	pulse (1 s)	1 x
		70	max	30
	 ● L	×	×	×
	 ● M	×	×	×
	 ● S	70	max	5
	 ● L	50	pulse (1 s)	8 x
	 ● M	×	×	×
	 ● S	50	max	30

Weitere Informationen und Erklärungen finden Sie online:



Inhaltsverzeichnis

1 Sicherheit	11		
1.1 Allgemeine Hinweise	11		
1.2 Bestimmungsgemäßer Gebrauch	11		
1.3 Einschränkung des Nutzerkreises	12		
1.4 Sicherheitshinweise	12		
2 Sachschäden vermeiden	15		
3 Umweltschutz und Sparen	15		
3.1 Verpackung entsorgen	15		
4 Auspacken und Prüfen	15		
4.1 Gerät und Teile auspacken	15		
4.2 Lieferumfang	15		
4.3 Gerät aufstellen	15		
5 Kennenlernen	16		
5.1 Gerät	16		
5.2 Symbole	16		
5.3 Drehschalter	16		
5.4 Sicherheitssysteme	16		
6 Vor dem ersten Gebrauch	17		
6.1 Gerät und Teile reinigen	17		
7 Grundlegende Bedienung	17		
7.1 Kabellänge	17		
7.2 Geschwindigkeitsempfehlungen	17		
7.3 Lebensmittel mit dem Mixer verarbeiten	17		
7.4 Momentschaltung verwenden	18		
7.5 Lebensmittel nachschieben	18		
7.6 Zutaten nachfüllen	18		
7.7 Mixbecher leeren	19		
		7.8 Lebensmittel mit dem To-Go-Mixbecher verarbeiten	19
		7.9 To-Go-Mixbecher schließen	19
		7.10 Lebensmittel mit dem Zerkleinerer-/Mühlenzubehör verarbeiten	20
		7.11 Zerkleinerer-/Mühlenzubehör leeren	20
		8 Reinigen und Pflegen	20
		8.1 Geschirrspülertauglichkeit	20
		8.2 Reinigungsmittel	21
		8.3 Grundgerät reinigen	21
		8.4 Mixer reinigen	21
		8.5 To-Go-Mixbecher und To-Go-Messereinsatz reinigen	21
		8.6 Zerkleinerer-/Mühlenzubehör reinigen	22
		9 Rezepte	22
		9.1 Rezeptübersicht	22
		10 Störungen beheben	24
		11 Transportieren, Lagern und Entsorgen	26
		11.1 Altgerät entsorgen	26
		12 Kundendienst	26
		12.1 Erzeugnisnummer (E-Nr.) und Fertigungsnummer (FD)	26
		12.2 Garantiebedingungen	26



1 Sicherheit

Beachten Sie die nachfolgenden Sicherheitshinweise.

1.1 Allgemeine Hinweise

- Lesen Sie diese Anleitung sorgfältig.
- Bewahren Sie die Anleitung sowie die Produktinformationen für einen späteren Gebrauch oder Nachbesitzer auf.
- Schließen Sie das Gerät bei einem Transportschaden nicht an.

1.2 Bestimmungsgemäßer Gebrauch

Verwenden Sie das Gerät nur:

- mit Originalteilen.
- zum Zerkleinern, Hacken, Mixen, Mahlen und Schlagen von Lebensmitteln.
- zum Mixen und Pürieren.
- zum Zubereiten von Pfannkuchenteigen, Sorbets, Aufstrichen, Saucen und Eiscreme.
- zum Zerkleinern von Eiswürfeln.
- unter Aufsicht.
- im privaten Haushalt und in geschlossenen Räumen des häuslichen Umfelds bei Raumtemperatur.
- für haushaltsübliche Verarbeitungsmengen und Verarbeitungszeiten.
- bis zu einer Höhe von 2000 m über dem Meeresspiegel.
- zum Mixen von Obst und Gemüse, um Smoothies zuzubereiten.

Trennen Sie das Gerät von der Stromversorgung, wenn Sie:

- das Gerät nicht verwenden.
- das Gerät nicht beaufsichtigen.
- das Gerät zusammenbauen.
- das Gerät auseinandernehmen.
- das Gerät reinigen.
- sich rotierenden Teilen nähern.
- mit einem Fehler konfrontiert werden.

1.3 Einschränkung des Nutzerkreises

Dieses Gerät kann von Personen mit reduzierten physischen, sensorischen oder mentalen Fähigkeiten oder Mangel an Erfahrung und/oder Wissen benutzt werden, wenn sie beaufsichtigt oder bezüglich des sicheren Gebrauchs des Geräts unterwiesen wurden und die daraus resultierenden Gefahren verstanden haben.

Kinder dürfen nicht mit dem Gerät spielen.

Reinigung und Benutzerwartung dürfen nicht durch Kinder durchgeführt werden.

Das Gerät darf nicht von Kindern benutzt werden. Kinder vom Gerät und der Anschlussleitung fernhalten.

1.4 Sicherheitshinweise

Beachten Sie die Sicherheitshinweise.

WARNUNG – Stromschlaggefahr!

Ein beschädigtes Gerät oder eine beschädigte Netzanschlussleitung ist gefährlich.

- ▶ Nie ein beschädigtes Gerät betreiben.
- ▶ Nie ein Gerät mit gerissener oder gebrochener Oberfläche betreiben.
- ▶ Nie an der Netzanschlussleitung ziehen, um das Gerät vom Stromnetz zu trennen. Immer am Netzstecker der Netzanschlussleitung ziehen.
- ▶ Wenn das Gerät oder die Netzanschlussleitung beschädigt ist, sofort den Netzstecker der Netzanschlussleitung ziehen oder die Sicherung im Sicherungskasten ausschalten.
- ▶ Den Kundendienst rufen. → Seite 26

Unsachgemäße Installationen sind gefährlich.

- ▶ Das Gerät nur gemäß den Angaben auf dem Typenschild anschließen und betreiben.

Unsachgemäße Reparaturen sind gefährlich.

- ▶ Nur dafür geschultes Fachpersonal darf Reparaturen am Gerät durchführen.
- ▶ Nur Original-Ersatzteile dürfen zur Reparatur des Geräts verwendet werden.

- ▶ Wenn die Netzanschlussleitung dieses Geräts beschädigt wird, muss sie durch den Hersteller oder seinen Kundendienst oder eine ähnlich qualifizierte Person ersetzt werden, um Gefährdungen zu vermeiden.

Eindringende Feuchtigkeit kann einen Stromschlag verursachen.

- ▶ Nie das Gerät oder die Netzanschlussleitung in Wasser tauchen oder in den Geschirrspüler geben.
- ▶ Das Gerät nur in geschlossenen Räumen verwenden.
- ▶ Nie das Gerät großer Hitze und Nässe aussetzen.
- ▶ Keinen Dampfreiniger oder Hochdruckreiniger verwenden, um das Gerät zu reinigen.

Eine beschädigte Isolierung der Netzanschlussleitung ist gefährlich.

- ▶ Nie die Netzanschlussleitung mit heißen Geräteteilen oder Wärmequellen in Kontakt bringen.
- ▶ Nie die Netzanschlussleitung mit scharfen Spitzen oder Kanten in Kontakt bringen.
- ▶ Nie die Netzanschlussleitung knicken, quetschen oder verändern.

⚠ WARNUNG – Brandgefahr!

Starke Hitze kann das Gerät und weitere Teile in Brand setzen.

- ▶ Nie das Gerät auf oder in die Nähe heißer Oberflächen stellen.

⚠ WARNUNG – Verbrühungsgefahr!

Heiße Lebensmittel können bei der Verarbeitung spritzen und Dampf kann aus dem Deckel entweichen.

- ▶ Maximal 1000 ml heiße oder schäumende Lebensmittel einfüllen.
- ▶ Heiße Lebensmittel vorsichtig verarbeiten.
- ▶ Nicht über das Gerät beugen.
- ▶ Keine heißen Lebensmittel über 50 °C im To-Go-Mixbecher verarbeiten.

⚠️ WARNUNG – Verletzungsgefahr!

Das Gerät mit beschädigten Teilen zu betreiben, kann zu Verletzungen führen.

- ▶ Teile, die Risse oder sonstige Beschädigungen aufweisen oder nicht korrekt sitzen, gegen Originalersatzteile austauschen.

Unsachgemäßer Gebrauch kann zu Verletzungen führen.

- ▶ Das Gerät nur im komplett zusammengebauten Zustand verwenden.
- ▶ Nie das Gerät ohne aufgesetzten Deckel betreiben.
- ▶ Nie in den aufgesetzten Mixbecher greifen.

⚠️ WARNUNG – Schnittgefahr!

Das Mixermesser hat scharfe Klingen.

- ▶ Beim Reinigen und Entleeren des Mixbechers auf die scharfen Klingen achten.
- ▶ Nie die Klingen mit bloßen Händen berühren.

⚠️ WARNUNG – Erstickungsgefahr!

Kinder können sich Verpackungsmaterial über den Kopf ziehen oder sich darin einwickeln und ersticken.

- ▶ Verpackungsmaterial von Kindern fernhalten.
- ▶ Kinder nicht mit Verpackungsmaterial spielen lassen.

Kinder können Kleinteile einatmen oder verschlucken und dadurch ersticken.

- ▶ Kleinteile von Kindern fernhalten.
- ▶ Kinder nicht mit Kleinteilen spielen lassen.

⚠️ WARNUNG – Gefahr von Gesundheitsschäden!

Verschmutzungen auf Oberflächen können die Gesundheit gefährden.

- ▶ Die Reinigungshinweise beachten.
- ▶ Oberflächen, die mit Nahrungsmitteln in Berührung kommen, vor jedem Gebrauch reinigen.

2 Sachschäden vermeiden

ACHTUNG!

Unsachgemäßer Gebrauch kann zu Sachschäden führen.

- ▶ Das Gerät nie im Leerlauf betreiben.
- ▶ Die maximalen Verarbeitungsmengen beachten.
- ▶ Nie den Mixbecher in der Mikrowelle oder im Backofen verwenden.
- ▶ Keine Fremdgegenstände im Mixbecher lagern.
- ▶ Keine heißen Lebensmittel über 50 °C im To-Go-Mixbecher verarbeiten.

3 Umweltschutz und Sparen

3.1 Verpackung entsorgen

Die Verpackungsmaterialien sind umweltverträglich und wiederverwertbar.

- ▶ Die einzelnen Bestandteile getrennt nach Sorten entsorgen.

4 Auspacken und Prüfen

Was Sie beim Auspacken beachten müssen, erfahren Sie hier.

4.1 Gerät und Teile auspacken

1. Das Gerät aus der Verpackung nehmen.
2. Alle weiteren Teile und die Begleitunterlagen aus der Verpackung nehmen und bereitlegen.

3. Vorhandenes Verpackungsmaterial entfernen.
4. Vorhandene Aufkleber und Folien entfernen.

4.2 Lieferumfang

Prüfen Sie nach dem Auspacken alle Teile auf Transportschäden und die Vollständigkeit der Lieferung.

→ *Abb. 1*

A	Grundgerät
B	Mixbecher mit EasyKlick Messereinsatz
C	Deckel und Messbecher
D	Stopfer
E	To-Go-Mixbecher mit Messereinsatz ¹
F	Deckel mit Dichtung und verschließbarer Trinköffnung ¹
G	Zerkleinerer-/Mühlenaufsatz mit Messerhalter
H	Gebrauchsanleitung

¹ Je nach Geräteausstattung

4.3 Gerät aufstellen

1. Das Gerät auf eine stabile, ebene, saubere und glatte Arbeitsfläche stellen.
2. Das Netzkabel auf die benötigte Länge herausziehen.
→ *"Kabellänge", Seite 17*
Nicht den Netzstecker einstecken.

5 Kennenlernen

5.1 Gerät

Hier finden Sie eine Übersicht über die Bestandteile Ihres Geräts.

→ Abb. 2

1	Zerkleinerer-/Mühlen-Messerhalter
2	Zerkleinerer-/Mühlenaufsatz
3	Grundgerät
4	Drehschalter
5	Skala
6	Messbecher
7	Deckel mit Einfüllöffnung
8	Mixbecher
9	EasyKlick Messereinsatz
10	Haltebügel
11	Kabelstaufach
12	To-Go-Messereinsatz ¹
13	To-Go-Mixbecher ¹
14	Deckel mit Dichtung und verschließbarer Trinköffnung ¹
15	Dichtung
16	Stopfer

¹ Je nach Geräteausstattung

5.2 Symbole

Hier finden Sie eine Übersicht der Symbole auf Ihrem Gerät.

Symbol	Erklärung
	Positionsmarkierungen

Symbol	Erklärung
<i>chopper</i>	Messerhalter mit Mahlmesser und Zerkleinerungsmesser. Das Mahlmesser ist stumpf und das Zerkleinerungsmesser ist scharf.
<i>grinder</i>	

5.3 Drehschalter

Mit dem Drehschalter starten und stoppen Sie die Verarbeitung und wählen die Geschwindigkeit aus.

Symbol	Funktion
0	Verarbeitung stoppen.
min	Zutaten mit niedriger Geschwindigkeit verarbeiten.
max	Zutaten mit höchster Geschwindigkeit verarbeiten.
pulse	Zutaten kurz mit höchster Geschwindigkeit verarbeiten.

5.4 Sicherheitssysteme

Hier finden Sie eine Übersicht über die Sicherheitssysteme Ihres Geräts.

Einschaltsicherung

Die Einschaltsicherung verhindert, dass Ihr Gerät ungewollt eingeschaltet wird.

Wenn der Mixbecher korrekt aufgesetzt ist, lässt sich das Gerät einschalten und bedienen.

Überlastsicherung

Die Überlastsicherung verhindert, dass der Motor und andere Bauteile durch eine zu hohe Belastung beschädigt werden.

6 Vor dem ersten Gebrauch

Nehmen Sie die Grundeinstellungen vor. Reinigen Sie das Gerät und das Zubehör.

6.1 Gerät und Teile reinigen

1. Alle Teile, die mit Lebensmitteln in Berührung kommen, vor dem ersten Gebrauch reinigen.
→ *"Reinigen und Pflegen"*, Seite 20
2. Die gereinigten und getrockneten Teile für die Verwendung bereitlegen.

7 Grundlegende Bedienung

7.1 Kabellänge

Stellen Sie die Länge des Netzkabels auf Ihre Bedürfnisse ein.

Kabellänge mit dem Kabelstufach einstellen

1. Das Netzkabel bis zur benötigten Länge herausziehen.
2. Um die Kabellänge zu verkürzen, das Kabel in das Kabelstufach schieben.

7.2 Geschwindigkeitsempfehlungen

Hier erfahren Sie mit welchen Drehzahlen Sie optimale Ergebnisse erreichen.

Einstellung	Verwendung
pulse	Lebensmittel mit der Momentschaltung kurz bei höchster Drehzahl mixen.
max	Lebensmittel mixen, pürieren, emulgieren, aufschäumen und zerkleinern.
min	Lebensmittel mixen, die nicht zu sehr zerkleinert werden sollen.

Tipp: Nutzen Sie unsere Rezeptvorschläge, um Erfahrungen mit Ihrem neuen Gerät zu sammeln.
→ *"Rezeptübersicht"*, Seite 22

7.3 Lebensmittel mit dem Mixer verarbeiten

WARNUNG **Verletzungsgefahr!**

Unsachgemäßer Gebrauch kann zu Verletzungen führen.

- ▶ Das Gerät nur im komplett zusammengebauten Zustand verwenden.
 - ▶ Nie das Gerät ohne aufgesetzten Deckel betreiben.
 - ▶ Nie in den aufgesetzten Mixbecher greifen.
1. Die Lebensmittel vorbereiten.
Zum Beispiel große Lebensmittel in Stücke schneiden.

de Bedienung

- Die Dichtung am EasyKlick Messereinsatz überprüfen. Eine abgezogene Dichtung wieder richtig einsetzen.

→ Abb. **3**

Hinweis: Die Dichtung bleibt für die Reinigung am EasyKlick Messereinsatz. Wenn die Dichtung beschädigt ist oder nicht richtig aufgelegt wurde, kann Flüssigkeit auslaufen.

- ✓ Die Dichtung sitzt in der Nut.
 - ✓ Die Dichtlippen zeigen Richtung Mixbecher.
 - ✓ Die glatte Dichtfläche liegt am EasyKlick Messereinsatz an.
- Den Mixbecher auf den Kopf stellen.
 - Den Haltebügel aufklappen.
→ Abb. **4**
 - Den EasyKlick-Messereinsatz zu den Zapfen im Mixbecher ausrichten.
 - Den EasyKlick-Messereinsatz in den Mixbecher drücken und den Haltebügel zuklappen, bis er einrastet.
→ Abb. **4**
 - Den Mixbecher auf das Grundgerät setzen und im Uhrzeigersinn drehen, bis er einrastet.
→ Abb. **5**
 - Die Lebensmittel in den Mixbecher füllen.
→ Abb. **6**
Die minimalen und maximalen Verarbeitungsmengen beachten.
→ *"Rezeptübersicht", Seite 22*
 - Den Messbecher in den Deckel stecken und den Deckel auf den Mixbecher setzen.
→ Abb. **7**
Der Deckel muss vollständig geschlossen sein.
 - Den Netzstecker einstecken.

- Den Drehschalter auf die empfohlene Geschwindigkeit stellen.
→ Abb. **8**

- Die Zutaten verarbeiten, bis das gewünschte Ergebnis erreicht ist.

- Um den Betrieb zu beenden, den Drehschalter auf 0 stellen.

7.4 Momentschaltung verwenden

- Den Drehschalter auf **pulse** stellen und halten.
→ Abb. **9**
- Die Zutaten werden mit höchster Geschwindigkeit verarbeitet.
- Den Drehschalter loslassen.
- Der Drehschalter springt auf 0.
- Die Verarbeitung wird gestoppt.

7.5 Lebensmittel nachschieben

- Den Messbecher entnehmen und den Stopfer in die Einfüllöffnung stecken.
→ Abb. **10**
- Die Lebensmittel von der Wand des Mixbechers nach unten schieben.
→ Abb. **10**

7.6 Zutaten nachfüllen

- Während der Verarbeitung den Messbecher entnehmen und die Zutaten durch die Öffnung im Deckel einfüllen.
→ Abb. **11**
- Um größere Mengen nachzufüllen, den Drehschalter auf 0 stellen.
- Auf den Stillstand des Geräts warten.
- Den Deckel abnehmen.
→ Abb. **12**
- Die Zutaten einfüllen.
→ Abb. **12**

- Den Deckel wieder auf den Mixbecher setzen und die Zutaten weiterverarbeiten.

7.7 Mixbecher leeren

Voraussetzung: Das Gerät steht still.

- Den Mixbecher gegen den Uhrzeigersinn drehen und vom Grundgerät abnehmen.
→ Abb. **13**
- Um die gesamten verarbeiteten Lebensmittel abzufüllen, den Deckel abnehmen.
→ Abb. **14**

7.8 Lebensmittel mit dem To-Go-Mixbecher verarbeiten

- Die Lebensmittel vorbereiten.
Zum Beispiel große Lebensmittel in Stücke schneiden.
- Die Lebensmittel in den To-Go-Mixbecher füllen.
→ Abb. **15**
Die minimalen und maximalen Verarbeitungsmengen beachten.
→ "Rezeptübersicht", Seite 22
- Den To-Go-Messereinsatz auf den To-Go-Mixbecher setzen.
→ Abb. **15**
- Den To-Go-Messereinsatz und den To-Go-Mixbecher fest verschrauben.
→ Abb. **16**
 - Die Markierungen ▼ und ▲ müssen zueinander ausgerichtet sein.
 - Sie können den To-Go-Messereinsatz nur mit vollständig aufgeschraubtem To-Go-Mixbecher mit dem Grundgerät verbinden.
- Den To-Go-Mixbecher auf den Kopf drehen.
→ Abb. **17**

- Den To-Go-Messereinsatz auf das Grundgerät setzen und im Uhrzeigersinn drehen, bis er einrastet.
→ Abb. **17**

- Den Drehschalter auf die empfohlene Geschwindigkeit stellen.
→ Abb. **18**

Tipp: Für die Zubereitung geringerer Mengen an Babynahrung im To-Go-Mixbecher werden mehrere Pausen während des Betriebs empfohlen.

Die Verarbeitung kann auch mit der Momentschaltung erfolgen.
→ "Momentschaltung verwenden", Seite 18

- Die Zutaten verarbeiten, bis das gewünschte Ergebnis erreicht ist.
- Um den Betrieb zu beenden, den Drehschalter auf 0 stellen.
→ Abb. **19**

7.9 To-Go-Mixbecher schließen

Voraussetzung: Das Gerät steht still.

- Den To-Go-Mixbecher gegen den Uhrzeigersinn drehen und vom Grundgerät abnehmen.
→ Abb. **20**
- Den To-Go-Mixbecher umdrehen und den To-Go-Messereinsatz abschrauben.
→ Abb. **20**
- Die Dichtung für den Deckel einsetzen.
→ Abb. **21**
- Die Trinköffnung am Deckel schließen.
→ Abb. **21**
- Den Deckel und den To-Go-Mixbecher fest verschrauben.
→ Abb. **21**

7.10 Lebensmittel mit dem Zerkleinerer-/Mühlenzubehör verarbeiten

1. Die Lebensmittel vorbereiten.
Zum Beispiel große Lebensmittel in Stücke schneiden.
2. Die Zutaten in den Zerkleinerer-/Mühlenaufsatz füllen.
→ **Abb. 22**
Die maximalen Verarbeitungsmengen beachten.
→ *"Rezeptübersicht", Seite 22*
3. Den Zerkleinerer-/Mühlen-Messerhalter auf den Zerkleinerer-/Mühlenaufsatz setzen.
→ **Abb. 23**
4. Den Zerkleinerer-/Mühlen-Messerhalter und den Zerkleinerer-/Mühlenaufsatz fest verschrauben.
→ **Abb. 24**
 - Die Markierungen ▼ und ▲ müssen zueinander ausgerichtet sein.
 - Sie können den Zerkleinerer-/Mühlen-Messerhalter nur mit vollständig aufgeschraubtem Zerkleinerer-/Mühlenaufsatz mit dem Grundgerät verbinden.
5. Das Zerkleinerer-/Mühlenzubehör auf den Kopf drehen.
→ **Abb. 25**
6. Das Zerkleinerer-/Mühlenzubehör auf das Grundgerät setzen und im Uhrzeigersinn drehen, bis er einrastet.
→ **Abb. 25**
7. Den Drehschalter auf die empfohlene Geschwindigkeit stellen.
→ **Abb. 26**
Tipp: Die Verarbeitung kann auch mit der Momentschaltung erfolgen.
→ *"Momentschaltung verwenden", Seite 18*
8. Die Zutaten verarbeiten, bis das gewünschte Ergebnis erreicht ist.

9. Um den Betrieb zu beenden, den Drehschalter auf 0 stellen.
→ **Abb. 27**

7.11 Zerkleinerer-/Mühlenzubehör leeren

Voraussetzung: Das Gerät steht still.

1. Das Zerkleinerer-/Mühlenzubehör gegen den Uhrzeigersinn drehen und vom Grundgerät abnehmen.
→ **Abb. 23**
2. Das Zerkleinerer-/Mühlenzubehör umdrehen und den Zerkleinerer-/Mühlen-Messerhalter abschrauben.
→ **Abb. 23**
3. Den Zerkleinerer-/Mühlenaufsatz mit den verarbeiteten Lebensmitteln leeren.

8 Reinigen und Pflegen

Damit Ihr Gerät lange funktionsfähig bleibt, reinigen und pflegen Sie es sorgfältig.

8.1 Geschirrspülertauglichkeit

Erfahren Sie, welche Bauteile im Geschirrspüler gereinigt werden können.

ACHTUNG!

Einige Teile können bei der Reinigung im Geschirrspüler beschädigt werden.

- ▶ Nur geeignete Teile im Geschirrspüler reinigen.
- ▶ Nur Programme verwenden, die das Wasser nicht über 60 °C erhitzen.
- ▶ Kunststoffteile nicht im Geschirrspüler einklemmen.

In dieser Übersicht finden Sie die Reinigungsverfahren für die Bauteile.
→ **Abb. 29**

8.2 Reinigungsmittel

Erfahren Sie, welche Reinigungsmittel für Ihr Gerät geeignet sind.

ACHTUNG!

Durch ungeeignete Reinigungsmittel oder durch falsche Reinigung kann das Gerät beschädigt werden.

- ▶ Keine alkohol- oder spiritushaltigen Reinigungsmittel verwenden.
- ▶ Keine scharfen, spitzen oder metallischen Gegenstände benutzen.
- ▶ Keine scheuernden Tücher oder Reinigungsmittel verwenden.

8.3 Grundgerät reinigen

WARNUNG

Stromschlaggefahr!

Eindringende Feuchtigkeit kann einen Stromschlag verursachen.

- ▶ Nie das Gerät oder die Netzanschlussleitung in Wasser tauchen oder in den Geschirrspüler geben.
- ▶ Keinen Dampfreiniger oder Hochdruckreiniger verwenden, um das Gerät zu reinigen.
- ▶ Das Grundgerät mit einem weichen, feuchten Tuch abwischen.

8.4 Mixer reinigen

WARNUNG

Schnittgefahr!

Das Mixermesser hat scharfe Klingen.

- ▶ Beim Reinigen und Entleeren des Mixbechers auf die scharfen Klingen achten.
- ▶ Nie die Klingen mit bloßen Händen berühren.

ACHTUNG!

Das Mixermesser hat scharfe Klingen. Durch unsachgemäße Handhabung können die Klingen oder die Ablagefläche beschädigt werden.

- ▶ Den Messereinsatz nie mit den Klingen nach unten ablegen.
1. Den Messbecher entnehmen.
→ Abb. **30**
 2. Den Deckel abnehmen.
→ Abb. **30**
 3. Den Mixbecher gegen den Uhrzeigersinn drehen und vom Grundgerät nehmen.
→ Abb. **31**
 4. Den Mixbecher auf den Kopf stellen.
 5. Den Haltebügel aufklappen.
→ Abb. **32**
 6. Den EasyKlick Messereinsatz aus dem Mixbecher ziehen.
→ Abb. **32**
 7. Die Bauteile reinigen.

8.5 To-Go-Mixbecher und To-Go-Messereinsatz reinigen

ACHTUNG!

Das Mixermesser hat scharfe Klingen. Durch unsachgemäße Handhabung können die Klingen oder die Ablagefläche beschädigt werden.

- ▶ Den Messereinsatz nie mit den Klingen nach unten ablegen.
1. Den To-Go-Messereinsatz gegen den Uhrzeigersinn drehen und vom To-Go-Mixbecher abnehmen.
→ Abb. **33**
 2. Den Deckel gegen den Uhrzeigersinn drehen und vom To-Go-Mixbecher abnehmen.
→ Abb. **34**
 3. Die Trinköffnung am Deckel öffnen.
→ Abb. **34**

de Rezepte

- Die Dichtung entnehmen.
→ Abb. **34**
- Die Bauteile reinigen.

8.6 Zerkleinerer-/Mühlenzubehör reinigen

ACHTUNG!

Das Mixermesser hat scharfe Klingen. Durch unsachgemäße Handhabung können die Klingen oder die Ablagefläche beschädigt werden.

- Den Messereinsatz nie mit den Klingen nach unten ablegen.

- Den Zerkleinerer-/Mühlen-Messershalter gegen den Uhrzeigersinn drehen und vom Zerkleinerer-/Mühlenaufsatz abnehmen.
→ Abb. **35**
- Die Bauteile reinigen.

9 Rezepte

Hier finden Sie eine Auswahl an Rezepten, die speziell für Ihr Gerät entwickelt wurden.

9.1 Rezeptübersicht

In dieser Übersicht finden Sie die Zutaten und Verarbeitungsschritte für verschiedene Rezepte.

→ Abb. **36**

→ Abb. **37**

Bei den in der Rezepttabelle mit (*) gekennzeichneten Rezepten, das Gerät nach 3 Betriebszyklen auf Raumtemperatur abkühlen lassen!

Rezept	Zutaten	Verarbeitung
Sportgetränk	<ul style="list-style-type: none">■ 250 g Honig (kalt, 7-9 °C)■ 5 g Zimt■ 200 g Milch (warm, 65 °C)	<ul style="list-style-type: none">■ Den Honig und den Zimt in den Mixer geben.■ Die Zutaten für 5 Sekunden auf der Stufe max mixen.■ Die Milch hinzufügen.■ Die Zutaten für 5 Sekunden auf der Stufe max mixen.

ACHTUNG!

Durch ungeeignete Lebensmittel kann das Gerät beschädigt werden.

- Keine heißen Lebensmittel über 50 °C im To-Go-Mixbecher verarbeiten.

- Keine heißen Lebensmittel über 70 °C im Mixbecher verarbeiten.

Hinweise

- Einschränkungen für die Verarbeitung im Mixer:
 - Keine Zutaten wie Mandeln, Zwiebeln, Petersilie und Fleisch zerkleinern.
 - Das Mixen von Aufstrichen wie Erdnussbutter, Kokosnussbutter oder Nussaufstrichen ist nur mit dem Stopfer möglich.
 - Der Mixer kann Mayonnaise nicht herstellen.
 - Feste Lebensmittel mit ausreichend Flüssigkeit mischen.
 - Pulverförmige Lebensmittel vor dem Mixen mit ausreichend Flüssigkeit mischen oder vollständig in Flüssigkeit lösen. Pulverförmige Lebensmittel sind z. B. Puderzucker, Kakaopulver, geröstete Sojabohnen, Mehl, Eiweißpulver.
- Einschränkungen für die Verarbeitung im Zerkleinerer-/Mühlenzubehör:
 - Zum groben und feinen Zerkleinern die Momentschaltung verwenden.
 - Keine sehr trockenen oder festen Lebensmittel mahlen, die größer als Kaffeebohnen sind. Ungeeignete Lebensmittel sind z. B. Muskatnuss und trockener Ingwer.
 - Keinen Zucker mahlen.
 - Keine Eiswürfel zerkleinern.
 - Der Zerkleinerer-/Mühlenaufsatz kann Nussmus nicht herstellen.
 - Maximal 50 g an festen Lebensmitteln bei maximaler Geschwindigkeit für maximal eine Sekunde oder 1 - 5 Impulsen zerkleinern, sofern in der Rezepttabelle nichts anderes angegeben ist.
 - Der Zerkleinerer-/Mühlenaufsatz ist nicht geeignet zum feinen Zerkleinern von Fleisch, z. B. für Bolognese.

10 Störungen beheben

Kleinere Störungen an Ihrem Gerät können Sie selbst beheben. Nutzen Sie die Informationen zur Störungsbehebung, bevor Sie den Kundendienst kontaktieren. So vermeiden Sie unnötige Kosten.

WARNUNG **Stromschlaggefahr!**

Unsachgemäße Reparaturen sind gefährlich.

- ▶ Nur dafür geschultes Fachpersonal darf Reparaturen am Gerät durchführen.
- ▶ Nur Original-Ersatzteile dürfen zur Reparatur des Geräts verwendet werden.
- ▶ Wenn die Netzanschlussleitung dieses Geräts beschädigt wird, muss sie durch den Hersteller oder seinen Kundendienst oder eine ähnlich qualifizierte Person ersetzt werden, um Gefährdungen zu vermeiden.

Störung	Ursache und Störungsbehebung
Gerät funktioniert nicht.	Netzstecker der Netzanschlussleitung ist nicht eingesteckt. ▶ Schließen Sie das Gerät am Stromnetz an.
	Sicherung im Sicherungskasten hat ausgelöst. ▶ Prüfen Sie die Sicherung im Sicherungskasten.
	Stromversorgung ist ausgefallen. ▶ Prüfen Sie, ob die Raumbelichtung oder andere Geräte im Raum funktionieren.
	Mixbecher ist nicht verriegelt. ▶ Stellen Sie den Drehschalter auf 0. 1. Setzen Sie den Mixbecher auf das Grundgerät und drehen Sie ihn im Uhrzeigersinn, bis er einrastet. 2. Bei Bedarf diese Option wählen: – Setzen Sie den To-Go-Mixbecher mit dem To-Go-Messereinsatz auf das Grundgerät und drehen Sie ihn im Uhrzeigersinn, bis er einrastet.
Gerät brummt.	Messer ist blockiert oder schwergängig. ▶ Stellen Sie den Drehschalter auf 0. ▶ Entfernen Sie die Blockade.
Gerät schaltet während der Benutzung ab.	Verarbeitungsmenge ist zu hoch oder Verarbeitungsdauer war zu lang. ▶ Stellen Sie den Drehschalter auf 0. ▶ Reduzieren Sie die Verarbeitungsmenge. ▶ Lassen Sie das Gerät auf Raumtemperatur abkühlen.

Störung	Ursache und Störungsbehebung
To-Go-Messereinsatz lässt sich nicht mit dem Grundgerät verbinden.	<p>Auslaufschutz ist aktiv.</p> <ul style="list-style-type: none"> ▶ Verschrauben Sie den To-Go-Messereinsatz und den To-Go-Mixbecher mit einer Drehung im Uhrzeigersinn. ✓ Der To-Go-Messereinsatz und der To-Go-Mixbecher sind vollständig und fest verschraubt. ✓ Die Markierungen ▼ und ▲ sind aufeinander ausgerichtet.
Das Zerkleinerer-/Mühlenzubehör lässt sich nicht mit dem Grundgerät verbinden.	<p>Auslaufschutz ist aktiv.</p> <ul style="list-style-type: none"> ▶ Verschrauben Sie den Zerkleinerer-/Mühlen-Messerhalter und den Zerkleinerer-/Mühlenaufsatz mit einer Drehung im Uhrzeigersinn. ✓ Der Zerkleinerer-/Mühlen-Messerhalter und der Zerkleinerer-/Mühlenaufsatz sind vollständig und fest verschraubt. ✓ Die Markierungen ▼ und ▲ sind aufeinander ausgerichtet.
To-Go-Mixbecher ist undicht.	<p>Dichtung im Deckel fehlt.</p> <ul style="list-style-type: none"> ▶ Setzen Sie die Dichtung ein.
Flüssigkeit tritt am Messereinsatz aus.	<p>Dichtung zwischen Mixbecher und Messereinsatz fehlt.</p> <ul style="list-style-type: none"> ▶ Setzen Sie die Dichtung am EasyKlick Messereinsatz ein. ✓ Die Dichtung sitzt in der Nut. ✓ Die Dichtlippen zeigen Richtung Mixbecher. ✓ Die glatte Dichtfläche liegt am EasyKlick Messereinsatz an.

11 Transportieren, Lagern und Entsorgen

11.1 Altgerät entsorgen

Durch umweltgerechte Entsorgung können wertvolle Rohstoffe wiederverwendet werden.

1. Den Netzstecker der Netzanschlussleitung ziehen.
2. Die Netzanschlussleitung durchtrennen.
3. Das Gerät umweltgerecht entsorgen.

Informationen über aktuelle Entsorgungswege erhalten Sie bei Ihrem Fachhändler sowie Ihrer Gemeinde- oder Stadtverwaltung.



Dieses Gerät ist entsprechend der europäischen Richtlinie 2012/19/EU über Elektro- und Elektronikaltgeräte (waste electrical and electronic equipment – WEEE) gekennzeichnet. Die Richtlinie gibt den Rahmen für eine EU-weit gültige Rücknahme und Verwertung der Altgeräte vor.

Funktionsrelevante Original-Ersatzteile gemäß der entsprechenden Ökodesign-Verordnung erhalten Sie bei unserem Kundendienst für die Dauer von mindestens 7 Jahren ab dem Inverkehrbringen Ihres Geräts innerhalb des Europäischen Wirtschaftsraums.

Hinweis: Der Einsatz des Kundendienstes ist im Rahmen der Herstellergarantiebedingungen kostenfrei.

Detaillierte Informationen über die Garantiedauer und die Garantiebedingungen in Ihrem Land erhalten Sie bei unserem Kundendienst, Ihrem Händler oder auf unserer Webseite. Wenn Sie den Kundendienst kontaktieren, benötigen Sie die Erzeugnisnummer (E-Nr.) und die Fertigungsnummer (FD) Ihres Geräts.

Die Kontaktdaten des Kundendienstes finden Sie im Kundendienstverzeichnis am Ende der Anleitung oder auf unserer Webseite.

12.1 Erzeugnisnummer (E-Nr.) und Fertigungsnummer (FD)

Die Erzeugnisnummer (E-Nr.) und die Fertigungsnummer (FD) finden Sie auf dem Typenschild des Geräts. Um Ihre Gerätedaten und die Kundendienst-Telefonnummer schnell wiederzufinden, können Sie die Daten notieren.

12 Kundendienst

Wenn Sie Fragen haben, eine Störung am Gerät nicht selbst beheben können oder das Gerät repariert werden muss, wenden Sie sich an unseren Kundendienst.

12.2 Garantiebedingungen

Sie haben für Ihr Gerät Anspruch auf Garantie gemäß nachfolgender Bedingungen.

Für dieses Gerät gelten die von unserer jeweils zuständigen Landesvertretung herausgegebenen Garantiebedingungen des Landes, in dem das Gerät gekauft wurde. Sie können die Garantiebedingungen jederzeit über Ihren Fachhändler, bei dem Sie das Gerät gekauft haben oder direkt bei unserer Landesvertretung anfordern. Die Garantiebedingungen für Deutschland finden Sie am Ende des deutschen Sprachteils. Die Adressen finden Sie auf den letzten Seiten dieses Hefts. Darüber hinaus sind die Garantiebedingungen auch im Internet unter der genannten Web-Adresse hinterlegt. Für die Inanspruchnahme von Garantieleistungen ist in jedem Fall die Vorlage des Kaufbeleges erforderlich.

DE Garantiebedingungen
BSH Hausgeräte GmbH, Deutschland
Stand: Januar 2021

Die nachstehenden Bedingungen, die Voraussetzungen und Umfang unserer Garantieleistung beschreiben, lassen die Gewährleistungsverpflichtungen des Verkäufers aus dem Kaufvertrag mit dem Endabnehmer unberührt.

Bosch-Infoteam

(Mo-Fr: 8.00-18.00 Uhr erreichbar)

Für Produktinformationen sowie Anwendungs- und Bedienungsfragen zu **kleinen Hausgeräten**:

Tel.: 0911 70 440 040 oder unter
bosch-infoteam@bshg.com

Nur für Deutschland gültig!

Für dieses Gerät leisten wir Garantie gemäß den nachstehenden Bedingungen:

1. Wir beheben unentgeltlich nach Maßgabe der folgenden Bedingungen (Nr. 2 – 6) Mängel am Gerät, die nachweislich auf einem Material- und/oder Herstellungsfehler beruhen, wenn sie uns unverzüglich nach Feststellung und innerhalb von 24 Monaten nach Lieferung an den Erstendabnehmer gemeldet werden. Zeigt sich der Mangel innerhalb von 6 Monaten ab Lieferung, wird vermutet, dass es sich um einen Material- oder Herstellungsfehler handelt.

2. Die Garantie erstreckt sich nicht auf zerbrechliche Teile wie z.B. Glas oder Kunststoff bzw. Glühlampen. Ebenfalls ausgenommen sind Teile, die einem gebrauchsbedingten oder sonstigen natürlichen Verschleiß unterliegen.

Eine Garantiepflicht wird nicht ausgelöst durch geringfügige Abweichungen von der Soll-Beschaffenheit, die für Wert und Gebrauchstauglichkeit des Gerätes unerheblich sind, oder durch Schäden aus chemischen und elektrochemischen Einwirkungen von Wasser, sowie allgemein aus anomalen Umweltbedingungen oder sachfremden Betriebsbedingungen oder wenn das Gerät sonst mit ungeeigneten Stoffen in Berührung gekommen ist.

Ebenso kann keine Garantie übernommen werden, wenn die Mängel am Gerät auf Transportschäden, die nicht von uns zu vertreten sind, nicht fachgerechte Installation und Montage, Fehlgebrauch, eine nicht haushaltsübliche Nutzung, mangelnde Pflege oder Nichtbeachtung von Bedienungs- oder Montagehinweisen zurückzuführen sind.

Der Garantiesanspruch erlischt, wenn Reparaturen oder Eingriffe von Personen vorgenommen werden, die hierzu von uns nicht ermächtigt sind, oder wenn unsere Geräte mit Ersatzteilen, Ergänzungs- oder Zubehörtteilen versehen werden, die keine Originalteile sind und dadurch ein Defekt verursacht wird.

3. Die Garantieleistung erfolgt in der Weise, dass mangelhafte Teile nach unserer Wahl unentgeltlich inandergesetzt oder durch einwandfreie Teile ersetzt werden.

Geräte, die zumutbar (z.B. im PKW) transportiert werden können, und für die unter Bezugnahme auf diese Garantie eine Garantieleistung beansprucht wird, sind unserer nächstgelegenen Kundendienststelle oder unserem Vertragskundendienst zu übergeben oder zuzusenden. Instandsetzungen am Aufstellungsort können nur für stationär betriebene (feststehende) Geräte verlangt werden.

Es ist jeweils der Kaufbeleg mit Lieferdatum und wenigstens mit dem Kaufdatum vorzulegen. Ersetzte Teile gehen in unser Eigentum über.

4. Sofern die Nachbesserung von uns abgelehnt wird oder fehlschlägt, wird innerhalb der oben genannten Garantiezeit auf Wunsch des Endabnehmers kostenfrei gleichwertiger Ersatz aus dem lokalen Geräteportfolio geliefert.

5. Garantieleistungen bewirken weder eine Verlängerung der Garantiefrist, noch setzen sie eine neue Garantiefrist in Lauf. Die Garantiefrist für eingebaute Ersatzteile endet mit der Garantiefrist für das ganze Gerät.

6. Weitergehende oder andere Ansprüche, insbesondere solche auf Ersatz außerhalb des Gerätes entstandener Schäden sind – soweit eine Haftung nicht zwingend gesetzlich angeordnet ist – ausgeschlossen.

Diese Garantiebedingungen gelten für Geräte, die in Deutschland gekauft und betrieben werden. Werden Geräte in ein anderes Land der EU/der EFTA verbracht („Zielland“) und dort betrieben, die die technischen Voraussetzungen (z.B. Spannung, Frequenz, Gasarten, etc.) für das Zielland aufweisen und die für die jeweiligen Umweltbedingungen geeignet sind, gelten die Garantiebedingungen des Ziellandes, soweit wir in diesem Land ein Kundendienstnetz haben.

Diese können Sie bei der Landesvertretung des Ziellandes anfordern. Bei Verbringung in Länder außerhalb der EU/der EFTA erlischt die Garantie.

Beachten Sie unser weiteres Kundendienst-Angebot:

Auch nach Ablauf der Garantie stehen Ihnen unser Werkskundendienst und unsere Servicepartner zur Verfügung.

BSH Hausgeräte GmbH
Carl-Wery-Straße 34
81739 München, GERMANY
A Bosch Company

07/21

28

Further information and explanations are available online:



Table of contents

1 Safety	30		
1.1 General information.....	30		
1.2 Intended use.....	30		
1.3 Restriction on user group.....	31		
1.4 Safety instructions	31		
2 Avoiding material damage.....	34		
3 Environmental protection and saving energy.....	34		
3.1 Disposing of packaging	34		
4 Unpacking and checking	34		
4.1 Unpacking the appliance and parts	34		
4.2 Scope of delivery.....	34		
4.3 Setting up the appliance	34		
5 Familiarising yourself with your appliance.....	35		
5.1 Appliance	35		
5.2 Symbols.....	35		
5.3 Rotary switch.....	35		
5.4 Safety systems	35		
6 Before using for the first time ...	36		
6.1 Cleaning the appliance and parts	36		
7 Basic operation	36		
7.1 Cable length	36		
7.2 Recommended speeds.....	36		
7.3 Using the blender to process food.....	36		
7.4 Using instantaneous switching.....	37		
7.5 Pushing down food for processing	37		
7.6 Adding more ingredients.....	37		
		7.7 Emptying the blender jug	37
		7.8 Processing food using the To-Go blender jug	37
		7.9 Closing the To-Go blender jug.....	38
		7.10 Using the chopper-grinder accessory to process food	38
		7.11 Emptying the chopper-grinder accessory.....	39
8 Cleaning and servicing	39		
8.1 Dishwasher-safe components.....	39		
8.2 Cleaning products	39		
8.3 Cleaning the main unit	40		
8.4 Cleaning the blender	40		
8.5 Cleaning the To-Go blender jug and To-Go blade insert	40		
8.6 Cleaning the chopper-grinder accessory.....	40		
9 Recipes	41		
9.1 Overview of recipes.....	41		
10 Troubleshooting.....	43		
11 Transportation, storage and disposal	45		
11.1 Disposing of old appliance	45		
12 Customer Service.....	45		
12.1 Product number (E-Nr.) and production number (FD).....	45		
12.2 Warranty conditions.....	45		



1 Safety

Observe the following safety instructions.

1.1 General information

- Read this instruction manual carefully.
- Keep the instruction manual and the product information safe for future reference or for the next owner.
- Do not connect the appliance if it has been damaged in transit.

1.2 Intended use

Only use this appliance:

- With genuine parts.
- For cutting up, chopping, mixing, grinding and beating food.
- for blending and puréeing.
- for making pancake batter, sorbets, spreads, sauces and ice cream.
- For crushing ice cubes.
- Under supervision.
- In private households and in enclosed spaces in a domestic environment at room temperature.
- for normal processing quantities and for normal processing times for domestic use.
- Up to an altitude of max. 2000 m above sea level.
- for blending fruit and vegetables to make smoothies.

Disconnect the appliance from the power supply when:

- are not using the appliance.
- the appliance is unattended.
- assembling the appliance.
- taking the appliance apart.
- cleaning the appliance.
- approaching rotating parts.
- confronted with a fault.

1.3 Restriction on user group

This appliance can be used by persons with reduced physical, sensory or mental capabilities or a lack of experience and/or knowledge if they have been given supervision or instruction concerning use of the appliance in a safe way and if they understand the hazards involved.

Do not let children play with the appliance.

Cleaning and user maintenance must not be performed by children.

The appliance must not be used by children. Keep children away from the appliance and power cable.

1.4 Safety instructions

Observe the safety instructions.

⚠ WARNING – Risk of electric shock!

If the appliance or the power cord is damaged, this is dangerous.

- ▶ Never operate a damaged appliance.
- ▶ Never operate an appliance with a cracked or fractured surface.
- ▶ Never pull on the power cord to unplug the appliance. Always unplug the appliance at the mains.
- ▶ If the appliance or the power cord is damaged, immediately unplug the power cord or switch off the fuse in the fuse box.
- ▶ Call customer services. → *Page 45*

Incorrect installation is dangerous.

- ▶ Connect and operate the appliance only in accordance with the specifications on the rating plate.

Incorrect repairs are dangerous.

- ▶ Repairs to the appliance should only be carried out by trained specialist staff.
- ▶ Only use genuine spare parts when repairing the appliance.
- ▶ If the power cord of this appliance is damaged, it must be replaced by the manufacturer, the manufacturer's Customer Service or a similarly qualified person in order to prevent any risk.

An ingress of moisture can cause an electric shock.

- ▶ Never immerse the appliance or the power cord in water or clean in the dishwasher.
- ▶ Only use the appliance in enclosed spaces.
- ▶ Never expose the appliance to intense heat or humidity.
- ▶ Do not use steam- or high-pressure cleaners to clean the appliance.

If the insulation of the power cord is damaged, this is dangerous.

- ▶ Never let the power cord come into contact with hot appliance parts or heat sources.
- ▶ Never let the power cord come into contact with sharp points or edges.
- ▶ Never kink, crush or modify the power cord.

WARNING – Risk of fire!

Intense heat may cause the appliance and other parts to catch fire.

- ▶ Never place the appliance on or near hot surfaces.

WARNING – Risk of scalding!

Hot food may splash out during processing and steam can escape from the lid.

- ▶ Add a maximum of 1000 ml of hot or frothing food.
- ▶ Process hot food carefully.
- ▶ Do not lean over the appliance.
- ▶ Do not process food that is hotter than 50 °C in the To-Go blender jug.

WARNING – Risk of injury!

Operating the appliance with damaged parts may result in injury.

- ▶ Parts which show cracks or other damage or do not fit correctly must be replaced with genuine spare parts.

Improper use may cause injuries.

- ▶ Only use the appliance once it is fully assembled.
- ▶ Never operate the appliance without fitting the lid.
- ▶ Never place fingers in the attached blender jug.

 WARNING – Risk of cutting!

The blender knife has sharp blades.

- ▶ When cleaning and emptying the blender jug, watch out for the sharp blades.
- ▶ Never touch the edges of the blades with bare hands.

 WARNING – Risk of suffocation!

Children may put packaging material over their heads or wrap themselves up in it and suffocate.

- ▶ Keep packaging material away from children.
- ▶ Do not let children play with packaging material.

Children may breathe in or swallow small parts, causing them to suffocate.

- ▶ Keep small parts away from children.
- ▶ Do not let children play with small parts.

 WARNING – Risk of harm to health!

Soiling on surfaces may be harmful to health.

- ▶ Follow the cleaning instructions.
- ▶ Clean surfaces which come in contact with food before each use.

2 Avoiding material damage

ATTENTION!

Improper use may cause material damage.

- ▶ Do not operate the appliance at no-load.
- ▶ Observe the maximum processing quantities.
- ▶ Never use the blender jug in the microwave or oven.
- ▶ Do not use the blender jug to store objects which do not belong to it.
- ▶ Do not process food that is hotter than 50 °C in the To-Go blender jug.

3 Environmental protection and saving energy

3.1 Disposing of packaging

The packaging materials are environmentally compatible and can be recycled.

- ▶ Sort the individual components by type and dispose of them separately.

4 Unpacking and checking

Find out here what you need to note when unpacking the appliance.

4.1 Unpacking the appliance and parts

1. Take the appliance out of the packaging.

2. Take all other parts and the accompanying documents out of the packaging and place them to hand.
3. Remove any packaging material.
4. Remove any stickers or film.

4.2 Scope of delivery

After unpacking all parts, check for any damage in transit and completeness of the delivery.

→ Fig. 1

A	Main unit
B	Blender jug with EasyClick blade insert
C	Lid and measuring cup
D	Pusher
E	To-Go blender jug with blade insert ¹
F	Lid with seal and closable mouthpiece ¹
G	Chopper-grinder attachment with blade insert
H	User manual

¹ Depending on the appliance specifications

4.3 Setting up the appliance

1. Place the appliance on a stable, level, clean and flat work surface.
2. Pull the power cable out to the required length.
→ "Cable length", Page 36
Do not insert the mains plug.

5 Familiarising yourself with your appliance

5.1 Appliance

You can find an overview of the parts of your appliance here.

→ Fig. 2

1	Chopper-grinder blade insert
2	Chopper-grinder attachment
3	Main unit
4	Rotary switch
5	Scale
6	Measuring cup
7	Lid with filling opening
8	Blender jug
9	EasyClick blade insert
10	Retaining bracket
11	Power cord storage compartment
12	To-Go blade insert ¹
13	To-Go blender jug ¹
14	Lid with seal and closable mouthpiece ¹
15	Seal
16	Pusher

¹ Depending on the appliance specifications

5.2 Symbols

You can find an overview of the symbols used on your appliance here.

Symbol	Explanation
	Position markings
<i>chopper grinder</i>	Blade holder with grinding blade and cutting blade. The grinding blade is blunt and the cutting blade is sharp.

5.3 Rotary switch

The rotary switch is used to start and stop processing and select the speed.

Symbol	Function
0	Stop processing.
min	Process ingredients at low speed.
max	Process ingredients at maximum speed.
pulse	Process ingredients briefly at maximum speed.

5.4 Safety systems

You can find an overview of your appliance's safety systems here.

Start lock-out

Start lock-out prevents your appliance from being switched on accidentally.

You can switch on and operate the appliance once the blender jug has been correctly positioned.

Overload protection

The overload protection system prevents the motor and other components from being damaged through being overloaded.

6 Before using for the first time

Configure the basic settings. Clean the appliance and accessories.

6.1 Cleaning the appliance and parts

1. Clean all parts that come into contact with food before using for the first time.
→ "Cleaning and servicing", Page 39
2. Put the cleaned and dried parts out ready for use.

7 Basic operation

7.1 Cable length

Adjust the length of the power cable to your needs.

Adjusting cable length via cable storage compartment

1. Pull the power cable out to the required length.
2. To shorten the cable, push it into the cable storage compartment.

7.2 Recommended speeds

You can find out here which speeds you can use to achieve optimal results.

Setting	Use
pulse	Briefly blending food with instantaneous switching at maximum speed.
max	Blending, puréeing, emulsifying, frothing and cutting up food.

Setting	Use
min	Blending food that should not be cut up too small.

Tip: Please use our recipe suggestions to gain experience with your new appliance.

→ "Overview of recipes", Page 41

7.3 Using the blender to process food

WARNING Risk of injury!

Improper use may cause injuries.

- ▶ Only use the appliance once it is fully assembled.
- ▶ Never operate the appliance without fitting the lid.
- ▶ Never place fingers in the attached blender jug.

1. Prepare the food.

For example, cut large items of food into pieces.

2. Check the seal on the EasyClick blade insert. If a seal has been removed, reinsert it correctly.
→ Fig. 3

Note: The seal remains on the EasyClick blade insert for cleaning. If the seal is damaged or not correctly positioned, liquid may run out.

- ✓ The seal is seated in the groove.
 - ✓ The sealing lips point in the direction of the blender jug.
 - ✓ The smooth sealing surface lies against the EasyClick blade insert.
3. Turn the blender jug upside down.
 4. Open the retaining bracket.
→ Fig. 4
 5. Align the EasyClick blade insert with the tap in the blender jug.

6. Push the EasyClick blade insert into the blender jug and close the retaining bracket until it clicks into place.
→ Fig. 4
7. Place the blender jug onto the main unit and rotate in a clockwise direction until it locks into place.
→ Fig. 5
8. Add the food to the blender jug.
→ Fig. 6
Observe the minimum and maximum processing quantities.
→ "Overview of recipes", Page 41
9. Insert the measuring jug in the lid and place the lid on the blender jug.
→ Fig. 7
The lid must be completely closed.
11. Insert mains plug.
12. Set the rotary switch to the recommended speed.
→ Fig. 8
13. Process the ingredients until you achieve the required result.
14. To end the operation, set the rotary switch to 0.

7.4 Using instantaneous switching

1. Set the rotary switch to pulse and hold it there.
→ Fig. 9
- ✓ The ingredients are processed at maximum speed.
2. Release the rotary switch.
- ✓ The rotary switch jumps to 0.
- ✓ Processing stops.

7.5 Pushing down food for processing

1. Remove the measuring jug and insert the pusher into the filling opening.
→ Fig. 10
2. Push down the food from the sides of the blender jug.
→ Fig. 10

7.6 Adding more ingredients

1. During processing, remove the measuring jug and add the ingredients through the opening in the lid.
→ Fig. 11
2. To add larger quantities, set the rotary switch to 0.
3. Wait until the appliance stops.
4. Remove the lid.
→ Fig. 12
5. Add the ingredients.
→ Fig. 12
6. Place the lid on the blender jug again and continue to process the ingredients.

7.7 Emptying the blender jug

Requirement: The appliance has stopped.

1. Turn the blender jug anti-clockwise and remove it from the main unit.
→ Fig. 13
2. To pour out all of the processed food, remove the lid.
→ Fig. 14

7.8 Processing food using the To-Go blender jug

1. Prepare the food.
For example, cut large items of food into pieces.

en operation

2. Add the food to the To-Go blender jug.

→ Fig. 15

Observe the minimum and maximum processing quantities.

→ "Overview of recipes", Page 41

3. Place the To-Go blade insert on the To-Go blender jug.
→ Fig. 15
4. Screw the To-Go blade insert and the To-Go blender jug in tightly.
→ Fig. 16
 - The ▼ and ▲ markings must match up.
 - You can only connect the To-Go blade insert to the main unit when the To-Go blender jug is screwed on fully.
5. Turn the To-Go blender jug upside down.
→ Fig. 17
6. Place the To-Go blade insert on the main unit and rotate it in a clockwise direction until it locks into place.
→ Fig. 17
7. Set the rotary switch to the recommended speed.
→ Fig. 18

Tip: We recommend pausing operation several times when preparing smaller quantities of baby food in the To-Go blender jug.
Processing can also take place with instantaneous switching.
→ "Using instantaneous switching", Page 37
8. Process the ingredients until you achieve the required result.
9. To end the operation, set the rotary switch to 0.
→ Fig. 19

7.9 Closing the To-Go blender jug

Requirement: The appliance has stopped.

1. Turn the To-Go blender jug anti-clockwise and remove it from the main unit.
→ Fig. 20
2. Turn the To-Go blender jug and unscrew the To-Go blade insert.
→ Fig. 20
3. Insert the seal for the lid.
→ Fig. 21
4. Close the mouthpiece on the lid.
→ Fig. 21
5. Screw the lid and the To-Go blender jug in tightly.
→ Fig. 21

7.10 Using the chopper-grinder accessory to process food

1. Prepare the food.
For example, cut large items of food into pieces.
2. Add the ingredients to the chopper-grinder attachment.
→ Fig. 22
Observe the maximum processing quantities.
→ "Overview of recipes", Page 41
3. Place the chopper-grinder blade insert on the chopper-grinder attachment.
→ Fig. 23

4. Screw the chopper-grinder blade insert and the chopper-grinder attachment in tightly.
→ *Fig. 24*
 - The ▼ and ▲ markings must match up.
 - You can only connect the chopper-grinder blade insert to the main unit when the chopper-grinder attachment is fully screwed on.
5. Turn the chopper-grinder accessory upside down.
→ *Fig. 25*
6. Place the chopper-grinder accessory onto the main unit and rotate in a clockwise direction until it locks into place.
→ *Fig. 25*
7. Set the rotary switch to the recommended speed.
→ *Fig. 26*
Tip: Processing can also take place with instantaneous switching.
→ *"Using instantaneous switching", Page 37*
8. Process the ingredients until you achieve the required result.
9. To end the operation, set the rotary switch to 0.
→ *Fig. 27*

7.11 Emptying the chopper-grinder accessory

Requirement: The appliance has stopped.

1. Turn the chopper-grinder accessory anti-clockwise and remove it from the main unit.
→ *Fig. 28*
2. Turn the chopper-grinder accessory over and unscrew the chopper-grinder blade insert.
→ *Fig. 28*

3. Empty the chopper-grinder attachment with the processed food.

8 Cleaning and servicing

To keep your appliance working efficiently for a long time, it is important to clean and maintain it carefully.

8.1 Dishwasher-safe components

Find out here which components can be put in the dishwasher.

ATTENTION!

Some parts may be damaged if they are put in a dishwasher.

- ▶ Only put dishwasher-safe parts in the dishwasher.
- ▶ Only use programmes that do not heat the water above 60 °C.
- ▶ Do not wedge plastic parts in the dishwasher.

This overview describes the cleaning process for the components.

→ *Fig. 29*

8.2 Cleaning products

Find out here which cleaning products are suitable for your appliance.

ATTENTION!

Using unsuitable cleaning agents or incorrect cleaning may damage the appliance.

- ▶ Do not use cleaning agents containing alcohol or spirits.
- ▶ Do not use sharp, pointed or metal objects.
- ▶ Do not use abrasive cloths or cleaning agents.

8.3 Cleaning the main unit

WARNING

Risk of electric shock!

An ingress of moisture can cause an electric shock.

- ▶ Never immerse the appliance or the power cord in water or clean in the dishwasher.
- ▶ Do not use steam- or high-pressure cleaners to clean the appliance.
- ▶ Wipe down the main unit with a soft, damp cloth.

8.4 Cleaning the blender

WARNING

Risk of cutting!

The blender knife has sharp blades.

- ▶ When cleaning and emptying the blender jug, watch out for the sharp blades.
- ▶ Never touch the edges of the blades with bare hands.

ATTENTION!

The blender knife has sharp blades. Improper handling may damage the blades or the surface.

- ▶ Never set the blade insert down with the blade facing downwards.
1. Remove the measuring jug.
→ Fig. 30
 2. Remove the lid.
→ Fig. 30
 3. Turn the blender jug anti-clockwise and remove it from the main unit.
→ Fig. 31
 4. Turn the blender jug upside down.
 5. Open the retaining bracket.
→ Fig. 32

6. Remove the EasyClick blade insert from the blender jug.
→ Fig. 32
7. Clean the components.

8.5 Cleaning the To-Go blender jug and To-Go blade insert

ATTENTION!

The blender knife has sharp blades. Improper handling may damage the blades or the surface.

- ▶ Never set the blade insert down with the blade facing downwards.
1. Turn the To-Go blade insert anti-clockwise and remove it from the To-Go blender jug.
→ Fig. 33
 2. Turn the lid anti-clockwise and remove it from the To-Go blender jug.
→ Fig. 34
 3. Open the mouthpiece on the lid.
→ Fig. 34
 4. Remove the seal.
→ Fig. 34
 5. Clean the components.

8.6 Cleaning the chopper-grinder accessory

ATTENTION!

The blender knife has sharp blades. Improper handling may damage the blades or the surface.

- ▶ Never set the blade insert down with the blade facing downwards.
1. Rotate the chopper-grinder blade insert anticlockwise and remove it from the chopper-grinder attachment.
→ Fig. 35
 2. Clean the components.

9 Recipes

You can find a selection of recipes specially developed for your appliance here.

9.1 Overview of recipes

This overview lists the ingredients and processing steps for various recipes.

→ Fig. 36

→ Fig. 37

For the recipes labelled with (*) in the recipe table, leave the appliance to cool to room temperature after three operating cycles.

Recipe	Ingredients	Processing
Sports drink	<ul style="list-style-type: none"> ■ 250 g Honey (cold, 7-9 °C) ■ 5 g Cinnamon ■ 200 g Milk (warm, 65 °C) 	<ul style="list-style-type: none"> ■ Add the honey and cinnamon to the blender. ■ Blend the ingredients for 5 seconds at level max. ■ Add the milk. ■ Blend the ingredients for 5 seconds at level max.

ATTENTION!

Using unsuitable food may damage the appliance.

- ▶ Do not process food that is hotter than 50 °C in the To-Go blender jug.
- ▶ Do not process food that is hotter than 70 °C in the blender jug.

Notes

- Restrictions on processing in the blender:
 - Do not use it to chop ingredients like almonds, onions, parsley and meat.
 - It is only possible to mix spreads, such as peanut butter, coconut butter or nut spreads, with a suitable Bosch pusher.
 - The blender cannot be used to make mayonnaise.
 - Use enough liquid when mixing solid food.
 - Mix powdered food with sufficient liquid before blending, or dissolve it entirely in liquid. Examples of powdered food include icing sugar, cocoa powder, roasted soybeans, flour, protein powder.

- Restrictions on processing in the chopper/grinder accessory:
 - Use instantaneous switching for coarse and fine chopping.
 - Do not grind very dry or solid food larger than coffee beans. Unsuitable food includes e.g. nutmeg and dry ginger.
 - Do not grind any sugar.
 - Do not chop ice cubes.
 - The chopper-grinder attachment cannot be used to produce nut spreads.
 - Chop a maximum of 50 g of solid food at maximum speed for a maximum of one second or 1 - 5 pulses unless otherwise indicated in the recipe table.
 - The chopper/grinder attachment is not suitable for fine chopping meat, e.g. for Bolognese.

10 Troubleshooting

You can rectify minor faults on your appliance yourself. Read the troubleshooting information before contacting after-sales service. This will avoid unnecessary costs.

WARNING

Risk of electric shock!

Incorrect repairs are dangerous.

- ▶ Repairs to the appliance should only be carried out by trained specialist staff.
- ▶ Only use genuine spare parts when repairing the appliance.
- ▶ If the power cord of this appliance is damaged, it must be replaced by the manufacturer, the manufacturer's Customer Service or a similarly qualified person in order to prevent any risk.

Fault	Cause and troubleshooting
The appliance is not working.	The mains plug of the power cord is not plugged in. ▶ Connect the appliance to the power supply.
	The circuit breaker in the fuse box has tripped. ▶ Check the circuit breaker in the fuse box.
	There has been a power cut. ▶ Check whether the lighting in your kitchen or other appliances are working.
	Blender jug is not locked. ▶ Set the rotary switch to 0. 1. Place the blender jug onto the main unit and rotate in a clockwise direction until it locks into place. 2. If required, select this option: – Place the To-Go blender jug with the To-Go blade insert onto the main unit and rotate in a clockwise direction until it locks into place.
Appliance has a humming sound.	The blade is blocked or stiff. ▶ Set the rotary switch to 0. ▶ Remove the blockage.
Appliance switches off during use.	Processing quantity is too great or processing time was too long. ▶ Set the rotary switch to 0. ▶ Reduce the processing quantity. ▶ Allow the appliance to cool down to room temperature.

Fault	Cause and troubleshooting
The To-Go blade insert cannot be connected to the main unit.	Outlet protection is active. <ul style="list-style-type: none"> ▶ Screw the To-Go blade insert and the To-Go blender jug in by turning them in a clockwise direction. ✓ The To-Go blender jug and To-Go blade insert are fully and tightly screwed in. ✓ The ▼ and ▲ markings match up.
The chopper-grinder accessory cannot be connected to the main unit.	Outlet protection is active. <ul style="list-style-type: none"> ▶ Screw the chopper-grinder blade insert and the chopper-grinder attachment in place with one rotation in a clockwise direction. ✓ The chopper-grinder blade insert and the chopper-grinder attachment are fully and securely screwed in. ✓ The ▼ and ▲ markings match up.
To-Go blender jug is leaking.	Seal is missing from the lid. <ul style="list-style-type: none"> ▶ Insert the seal.
Liquid is leaking from the blade insert.	Seal between the blender jug and the blade insert is missing. <ul style="list-style-type: none"> ▶ Insert the seal on the EasyClick blade insert. ✓ The seal is seated in the groove. ✓ The sealing lips point in the direction of the blender jug. ✓ The smooth sealing surface lies against the EasyClick blade insert.

11 Transportation, storage and disposal

11.1 Disposing of old appliance

Valuable raw materials can be re-used by recycling.

1. Unplug the appliance from the mains.
2. Cut through the power cord.
3. Dispose of the appliance in an environmentally friendly manner.

Information about current disposal methods are available from your specialist dealer or local authority.



This appliance is labelled in accordance with European Directive 2012/19/EU concerning used electrical and electronic appliances (waste electrical and electronic equipment - WEEE). The guideline determines the framework for the return and recycling of used appliances as applicable throughout the EU.

12 Customer Service

If you have any queries, are unable to rectify faults on the appliance yourself or if your appliance needs to be repaired, contact Customer Service. Function-relevant genuine spare parts according to the corresponding Eco-design Order can be obtained from Customer Service for a period of at least 7 years from the date on which

your appliance was placed on the market within the European Economic Area.

Note: Under the terms of the manufacturer's warranty the use of Customer Service is free of charge.

Detailed information on the warranty period and terms of warranty in your country is available from our after-sales service, your retailer or on our website.

If you contact Customer Service, you will require the product number (E-Nr.) and the production number (FD) of your appliance.

The contact details for Customer Service can be found in the Customer Service directory at the end of the manual or on our website.

12.1 Product number (E-Nr.) and production number (FD)

You can find the product number (E-Nr.) and the production number (FD) on the appliance's rating plate.

Make a note of your appliance's details and the Customer Service telephone number to find them again quickly.

12.2 Warranty conditions

You can make warranty claims for your appliance under the following conditions.

The guarantee conditions for this appliance are as defined by our representative in the country in which it is sold. Details regarding these conditions can be obtained from the dealer from whom the appliance was purchased. The bill of sale or receipt must be produced when making any claim under the terms of this guarantee.

Pour plus d'informations, veuillez vous reporter au Guide de l'utilisateur numérique.



Table des matières

1 Sécurité.....	47	7.6 Rajouter des ingrédients.....	55
1.1 Indications générales.....	47	7.7 Vider le bol blender.....	56
1.2 Conformité d'utilisation.....	47	7.8 Transformer les aliments avec la gourde.....	56
1.3 Restrictions du périmètre uti- lisateur.....	48	7.9 Fermer la gourde.....	56
1.4 Consignes de sécurité.....	48	7.10 Transformer les aliments avec l'accessoire hachoir/ broyeur.....	57
2 Prévenir les dégâts matériels....	52	7.11 Vider l'accessoire hachoir/ broyeur.....	57
3 Protection de l'environne- ment et économies d'énergie	52	8 Nettoyage et entretien	57
3.1 Élimination de l'emballage.....	52	8.1 Nettoyage au lave-vaisselle.....	57
4 Déballez et contrôlez	52	8.2 Produits de nettoyage.....	58
4.1 Déballez l'appareil et ses composants.....	52	8.3 Nettoyer l'appareil de base.....	58
4.2 Contenu de la livraison.....	52	8.4 Nettoyer le bol blender.....	58
4.3 Installer l'appareil.....	52	8.5 Nettoyer la gourde et son support de lames.....	59
5 Description de l'appareil.....	53	8.6 Nettoyer l'accessoire ha- choir/broyeur.....	59
5.1 Appareil.....	53	9 Recettes.....	59
5.2 Symboles.....	53	9.1 Liste des recettes.....	59
5.3 Interrupteur rotatif.....	53	10 Dépannage	61
5.4 Systèmes de sécurité.....	53	11 Transport, entreposage et mise au rebut.....	63
6 Avant la première utilisation	54	11.1 Mettre au rebut un appareil usagé.....	63
6.1 Nettoyer l'appareil et les pièces.....	54	12 Service après-vente	63
7 Utilisation	54	12.1 Numéro de produit (E-Nr) et numéro de fabrication (FD).....	63
7.1 Longueur du cordon.....	54	12.2 Conditions de garantie.....	63
7.2 Recommandations de vi- tesse.....	54		
7.3 Transformer les aliments avec le blender.....	54		
7.4 Utiliser le fonctionnement momentané.....	55		
7.5 Faire descendre des ali- ments.....	55		



1 Sécurité

Respectez les consignes de sécurité suivantes.

1.1 Indications générales

- Lisez attentivement cette notice.
- Conservez la notice ainsi que les informations produit en vue d'une réutilisation ultérieure ou pour un futur nouveau propriétaire.
- Ne branchez pas l'appareil si ce dernier a été endommagé durant le transport.

1.2 Conformité d'utilisation

Utilisez l'appareil uniquement :

- avec des pièces d'origine,
- pour broyer, hacher, mixer, moudre et émulsionner des produits alimentaires.
- pour mixer et réduire en purée.
- pour préparer de la pâte à crêpes, des sorbets, des pâtes à tartiner, des sauces et de la crème glacée.
- pour broyer des glaçons.
- sous surveillance.
- pour un usage domestique privé et dans les pièces fermées d'un domicile, à la température ambiante.
- pour les quantités de préparation et durées de traitement habituelles pour un ménage.
- à une hauteur maximale de 2000 m au-dessus du niveau de la mer.
- pour mixer les fruits et légumes et préparer des smoothies.

Débranchez l'appareil du secteur lorsque :

- vous n'utilisez pas l'appareil.
- vous ne surveillez pas l'appareil.
- vous assemblez l'appareil.
- vous démontez l'appareil.
- vous nettoyez l'appareil.

- vous vous approchez des pièces en rotation.
- vous détectez un défaut.

1.3 Restrictions du périmètre utilisateurs

Cet appareil peut être utilisé par des personnes aux capacités physiques, sensorielles ou mentales réduites ou des personnes inexpérimentées, à condition qu'elles soient surveillées ou qu'elles aient été informées de l'utilisation de l'appareil et qu'elles comprennent les risques inhérents à son usage.

Les enfants ne sont pas autorisés à jouer avec l'appareil.

Le nettoyage et l'entretien de l'appareil ne doivent pas être effectués par des enfants.

L'appareil ne doit pas être utilisé par des enfants. Les enfants doivent être tenus à distance de l'appareil et du cordon d'alimentation secteur.

1.4 Consignes de sécurité

Respectez les consignes de sécurité.

⚠ AVERTISSEMENT – Risque d'électrocution !

Un appareil endommagé ou un cordon d'alimentation secteur endommagé est dangereux.

- ▶ N'utilisez jamais un appareil endommagé.
- ▶ Ne jamais faire fonctionner l'appareil avec une surface fissurée ou cassée.
- ▶ Ne tirez jamais sur le cordon d'alimentation secteur pour débrancher l'appareil du secteur. Débranchez toujours la fiche du cordon d'alimentation secteur.
- ▶ Si l'appareil ou le cordon d'alimentation secteur est endommagé, débranchez immédiatement le cordon d'alimentation secteur ou coupez le fusible dans le boîtier à fusibles.
- ▶ Appelez le service après-vente. → *Page 63*

Les installations non conformes sont dangereuses.

- ▶ Pour le raccordement et l'utilisation de l'appareil, respectez impérativement les indications figurant sur la plaque signalétique.

Les réparations non conformes sont dangereuses.

- ▶ Seul un personnel dûment qualifié peut entreprendre des réparations sur l'appareil.
- ▶ Seules des pièces de rechange d'origine peuvent être utilisées pour réparer l'appareil.
- ▶ Afin d'écartier tout danger quand le cordon d'alimentation secteur de cet appareil est endommagé, seul le fabricant ou son service après-vente ou toute autre personne de qualification équivalente est habilité à le remplacer.

L'infiltration d'humidité peut occasionner un choc électrique.

- ▶ Ne jamais plonger l'appareil ou le cordon d'alimentation secteur dans l'eau et ne pas les mettre au lave-vaisselle.
- ▶ Utiliser l'appareil uniquement dans des pièces fermées.
- ▶ Ne jamais exposer l'appareil à une forte chaleur ou humidité.
- ▶ Ne pas utiliser de nettoyeur vapeur ou haute pression pour nettoyer l'appareil.

Le cordon d'alimentation pose un danger si sa gaine de protection est endommagée.

- ▶ Ne mettez jamais en contact le cordon d'alimentation avec des sources de chaleur et des pièces chaudes de l'appareil.
- ▶ Ne mettez jamais en contact le cordon d'alimentation avec des pointes acérées ou arêtes tranchantes.
- ▶ Ne pliez, n'écrasez ou ne modifiez jamais le cordon d'alimentation.

⚠ AVERTISSEMENT – Risque d'incendie !

Une forte chaleur risque de provoquer l'incendie de l'appareil et d'autres pièces.

- ▶ Ne jamais poser l'appareil sur des surfaces chaudes ou à proximité de celles-ci.

⚠ AVERTISSEMENT – Risque de brûlure !

Pendant leur traitement, les aliments chauds peuvent gicler et de la vapeur peut s'échapper du couvercle.

- ▶ Verser au maximum 1000 ml de liquide très chaud ou moussant.
- ▶ Traiter des aliments chauds avec prudence.

- ▶ Ne pas se pencher au-dessus de l'appareil.
- ▶ Ne pas traiter d'aliments chauds à plus de 50 °C dans la gourde.

⚠ AVERTISSEMENT – Risque de blessure !

L'utilisation de l'appareil avec des pièces endommagées peut entraîner des blessures.

- ▶ Les pièces présentant des fissures ou autres défauts évidents ou qui sont mal positionnées doivent être remplacées par des pièces de rechange d'origine.

Une utilisation non conforme peut entraîner des blessures.

- ▶ Toujours assembler complètement l'appareil avant de l'utiliser.
- ▶ Ne jamais utiliser l'appareil sans que le couvercle soit mis en place.
- ▶ Ne jamais introduire les doigts dans le bol blender mis en place.

⚠ AVERTISSEMENT – Risque de coupure !

La lame du mixeur possède des lames très tranchantes.

- ▶ Lors du nettoyage et de la vidange du bol du mélangeur, faire attention aux lames aiguisées.
- ▶ Ne jamais toucher les tranchants de la lame à mains nues.

⚠ AVERTISSEMENT – Risque d'asphyxie !

Les enfants risquent de s'envelopper dans les matériaux d'emballage ou de les mettre sur la tête et de s'étouffer.

- ▶ Conserver les matériaux d'emballage hors de portée des enfants.
- ▶ Ne jamais laisser les enfants jouer avec les emballages.

Les enfants risquent d'inhaler ou d'avalier des petits morceaux et s'étouffer.

- ▶ Conserver les petites pièces hors de portée des enfants.
- ▶ Ne pas laisser les enfants jouer avec les petites pièces.

⚠ AVERTISSEMENT – Risque de préjudice pour la santé !

Les salissures en surface peuvent nuire à la santé.

- ▶ Respecter les consignes de nettoyage.

- ▶ Nettoyer les surfaces qui entrent en contact avec les denrées alimentaires avant chaque utilisation.

2 Prévenir les dégâts matériels

ATTENTION !

Une utilisation non conforme peut entraîner des dommages matériels.

- ▶ Ne jamais faire tourner l'appareil à vide.
- ▶ Respecter les quantités maximales à traiter.
- ▶ Ne jamais utiliser le bol mixeur dans un four micro-ondes ou traditionnel.
- ▶ Ne pas conserver d'objets étrangers dans le bol mixeur.
- ▶ Ne pas traiter d'aliments chauds à plus de 50 °C dans la gourde.

3 Protection de l'environnement et économies d'énergie

3.1 Élimination de l'emballage

Les emballages sont écologiques et recyclables.

- ▶ Veuillez éliminer les pièces détachées après les avoir triées par matière.



Éliminez l'emballage en respectant l'environnement.

4 Déballez et contrôlez

Lisez ici les points que vous devez respecter lors du déballage.

4.1 Déballez l'appareil et ses composants

1. Retirer l'appareil de son emballage.
2. Sortir de l'emballage et préparer tous les autres composants ainsi que la documentation fournie.
3. Retirer les emballages.
4. Retirer les autocollants et les films présents.

4.2 Contenu de la livraison

Après avoir déballé le produit, inspectez toutes les pièces pour détecter d'éventuels dégâts dus au transport et pour vous assurer de l'intégrité de la livraison.

→ Fig. 1

A	Appareil de base
B	Bol blender avec support de lames EasyKlick
C	Couvercle et gobelet doseur
D	Pilon pousoir
E	Bol mixeur à emporter avec porte-lame ¹
F	Couvercle avec joint et clapet de consommation ¹
G	Accessoire pour hachoir/broyeur avec porte-lame
H	Notice d'utilisation

¹ Selon l'équipement de l'appareil

4.3 Installer l'appareil

1. Placer l'appareil sur un plan de travail stable, plan, propre et lisse.
2. Sortir le cordon d'alimentation à la longueur nécessaire.

→ "Longueur du cordon",

Page 54

Ne pas brancher la fiche dans la prise de courant.

5 Description de l'appareil

5.1 Appareil

Cette section contient une vue d'ensemble des composants de votre appareil.

→ Fig. 2

1	Porte-lame pour hachoir/broyeur
2	Accessoire hachoir/broyeur
3	Appareil de base
4	Interrupteur rotatif
5	Échelle
6	Gobelet doseur
7	Couvercle avec ouverture de remplissage
8	Bol mixeur
9	Support de lames EasyKlick
10	Poignée de fixation
11	Compartiment de rangement du cordon d'alimentation
12	Support de lames pour gourde ¹
13	Gourde ¹
14	Couvercle avec joint et clapet de consommation ¹
15	Joint
16	Pilon pousoir

¹ Selon l'équipement de l'appareil

5.2 Symboles

Vous trouverez ici une vue d'ensemble des symboles sur votre appareil.

Symbole	Explication
	Repères de positionnement
chopper grinder	Porte-lame avec lame de mouture et couteau broyeur. La lame de mouture est émoussée et le couteau broyeur est tranchant.

5.3 Interrupteur rotatif

L'interrupteur rotatif permet de démarrer et d'arrêter le traitement et de sélectionner la vitesse.

Symbole	Fonction
0	Arrêter le traitement.
min	Traiter les ingrédients à vitesse faible.
max	Traiter les ingrédients à la vitesse maximale.
pulse	Traiter les ingrédients brièvement à la vitesse maximale.

5.4 Systèmes de sécurité

Vous trouverez ici un aperçu des systèmes de sécurité de votre appareil.

Sécurité anti-enclenchement

La sécurité anti-enclenchement empêche que votre appareil se mette en marche de façon intempestive. L'appareil peut être mis en marche et utilisé si le bol blender est placé correctement.

Sécurité anti-surcharge

La sécurité anti-surcharge empêche que le moteur et d'autres composants ne soient endommagés suite à une charge trop élevée.

6 Avant la première utilisation

Effectuez les réglages de base. Nettoyez l'appareil et les accessoires.

6.1 Nettoyer l'appareil et les pièces

1. Avant la première utilisation, nettoyer toutes les pièces qui entreront en contact avec des produits alimentaires.
→ "Nettoyage et entretien", Page 57
2. Tenir les composants préalablement nettoyés et séchés à disposition pour l'utilisation.

7 Utilisation

7.1 Longueur du cordon

Régler la longueur du cordon d'alimentation en fonction de vos besoins.

Régler la longueur du cordon avec le compartiment de rangement

1. Sortir la longueur souhaitée du cordon en fonction des besoins.
2. Pour réduire la longueur du cordon, repousser le câble dans le compartiment de rangement.

7.2 Recommandations de vitesse

Vous trouverez ici des vitesses avec lesquelles vous obtiendrez des résultats optimaux.

Réglage	Utilisation
pulse	Mixer les aliments brièvement à la plus haute vitesse, avec la fonction pulse.
max	Pour mixer, réduire en purée, émulsionner, faire mousser et hacher les aliments.
min	Pour mixer les aliments qui ne doivent pas être entièrement broyés.

Conseil : Utilisez nos suggestions de recette pour acquérir de l'expérience avec votre nouvel appareil.
→ "Liste des recettes", Page 59

7.3 Transformer les aliments avec le blender

AVERTISSEMENT Risque de blessure !

Une utilisation non conforme peut entraîner des blessures.

- ▶ Toujours assembler complètement l'appareil avant de l'utiliser.
 - ▶ Ne jamais utiliser l'appareil sans que le couvercle soit mis en place.
 - ▶ Ne jamais introduire les doigts dans le bol blender mis en place.
1. Préparez les aliments.
Coupez par exemple les gros aliments en morceaux.

- Contrôlez le joint situé sur le support de lames EasyKlick. Remettez correctement en place un nouveau joint qui se serait retiré.

→ Fig. **3**

Remarque : Le joint reste sur le support de lames EasyKlick pour le nettoyage. Du liquide risque de couler si le joint est endommagé ou s'il n'a pas été correctement posé.

- ✓ Le joint est bien en place dans la rainure.
 - ✓ Les lèvres d'étanchéité sont dirigées vers le bol mixeur.
 - ✓ La surface d'étanchéité lisse repose le support de lames EasyKlick.
- Placer le bol blender sur la tête.
 - Libérer la poignée de fixation.
→ Fig. **4**
 - Placer le support de lames EasyKlick sur le bol blender dans l'espace dédié.
 - Insérer le support de lames EasyKlick dans le bol blender et refermer la poignée de fixation jusqu'à ce qu'elle se verrouille.
→ Fig. **4**
 - Posez le bol mixeur sur l'unité principale, puis tournez-le dans le sens des aiguilles d'une montre jusqu'à ce qu'il se verrouille.
→ Fig. **5**
 - Verser les aliments dans le bol mixeur.
→ Fig. **6**
Respecter les quantités minimales et maximales à traiter.
→ "Liste des recettes", Page 59
 - Emboîtez le gobelet doseur dans le couvercle et placez le couvercle sur le bol mixeur.
→ Fig. **7**
Il faut que le couvercle soit complètement fermé.

- Brancher la fiche dans la prise de courant.
- Commuter l'interrupteur rotatif sur la vitesse recommandée.
→ Fig. **8**
- Traiter les ingrédients jusqu'à avoir atteint le résultat souhaité.
- Pour arrêter l'appareil, amenez l'interrupteur rotatif sur 0.

7.4 Utiliser le fonctionnement momentané

- Amener l'interrupteur rotatif sur **pulse** et le maintenir dans cette position.
→ Fig. **9**
- Les ingrédients sont traités à la vitesse maximale.
- Relâcher l'interrupteur rotatif.
- L'interrupteur rotatif passe sur 0.
- Le traitement s'arrête.

7.5 Faire descendre des aliments

- Retirer le gobelet doseur et insérer le pilon poussoir dans l'orifice de remplissage.
→ Fig. **10**
- Pousser les aliments de la paroi du bol blender vers le bas.
→ Fig. **10**

7.6 Rajouter des ingrédients

- Pendant le traitement, retirer le gobelet doseur et remplir les ingrédients par l'orifice dans le couvercle.
→ Fig. **11**
- Pour rajouter de grandes quantités, amener l'interrupteur rotatif sur 0.
- Attendre que l'appareil s'arrête.
- Enlever le couvercle.
→ Fig. **12**

- Ajouter les ingrédients.
→ Fig. 12
- Replacer le couvercle sur le bol mixeur et continuer à traiter les ingrédients.

7.7 Vider le bol blender

Condition : L'appareil est immobilisé.

- Tourner le bol blender dans le sens inverse des aiguilles d'une montre et le retirer de l'appareil de base.
→ Fig. 13
- Pour remplir tous les aliments traités, retirer le couvercle.
→ Fig. 14

7.8 Transformer les aliments avec la gourde

- Préparez les aliments.
Coupez par exemple les gros aliments en morceaux.
- Versez les aliments dans le bol mixeur à emporter.
→ Fig. 15
Respecter les quantités minimales et maximales à traiter.
→ "Liste des recettes", Page 59
- Posez le porte-lame sur le bol mixeur à emporter.
→ Fig. 15
- Vissez fermement le porte-lame sur le bol mixeur à emporter.
→ Fig. 16
 - Les repères ▼ et ▲ doivent être alignés les uns par rapport aux autres.
 - Le porte-lame à emporter peut uniquement être fixé à l'unité principale si le bol mixeur à emporter est parfaitement vissé.
- Retournez le bol mixeur à emporter.
→ Fig. 17

- Posez le porte-lame à emporter sur l'unité principale et tournez-le dans le sens des aiguilles d'une montre jusqu'à ce qu'il se verrouille.
→ Fig. 17
- Commuter l'interrupteur rotatif sur la vitesse recommandée.
→ Fig. 18

Conseil : Pour préparer de petites quantités d'aliments pour bébés dans le bol mixeur à emporter, il est recommandé de faire plusieurs pauses pendant le mixage.

Les aliments peuvent également être mixés en utilisant la fonction pulse.

→ "Utiliser le fonctionnement momentané", Page 55

- Traiter les ingrédients jusqu'à avoir atteint le résultat souhaité.
- Pour arrêter l'appareil, amenez l'interrupteur rotatif sur 0.
→ Fig. 19

7.9 Fermer la gourde

Condition : L'appareil est immobilisé.

- Tournez le bol mixeur à emporter dans le sens inverse des aiguilles d'une montre et retirez-le de l'unité principale.
→ Fig. 20
- Retournez le bol mixeur à emporter et dévissez le porte-lame.
→ Fig. 20
- Placez le joint pour le couvercle.
→ Fig. 21
- Fermez le clapet sur le couvercle.
→ Fig. 21
- Vissez fermement le couvercle sur le bol mixeur à emporter.
→ Fig. 21

7.10 Transformer les aliments avec l'accessoire hachoir/broyeur

1. Préparez les aliments.
Coupez par exemple les gros aliments en morceaux.
2. Versez les ingrédients dans l'accessoire pour hachoir/broyeur.
→ Fig. **22**
Respectez les quantités maximales à traiter.
→ "Liste des recettes", Page 59
3. Placez le porte-lame pour hachoir/broyeur sur l'accessoire pour hachoir/broyeur.
→ Fig. **23**
4. Vissez fermement le porte-lame pour hachoir/broyeur et l'accessoire pour hachoir/broyeur.
→ Fig. **24**
 - Les repères ▼ et ▲ doivent être alignés les uns par rapport aux autres.
 - Vous pouvez uniquement connecter le porte-lame pour hachoir/broyeur avec l'unité principale lorsque l'accessoire pour hachoir/broyeur est complètement vissé.
5. Retournez l'accessoire hachoir/broyeur.
→ Fig. **25**
6. Posez l'accessoire hachoir/broyeur sur l'unité principale, puis tournez-le dans le sens des aiguilles d'une montre jusqu'à ce qu'il se verrouille.
→ Fig. **25**

7. Commuter l'interrupteur rotatif sur la vitesse recommandée.
→ Fig. **26**

Conseil : Les aliments peuvent également être mixés en utilisant la fonction pulse.

→ "Utiliser le fonctionnement momentané", Page 55

8. Traiter les ingrédients jusqu'à avoir atteint le résultat souhaité.
9. Pour arrêter l'appareil, amenez l'interrupteur rotatif sur 0.
→ Fig. **27**

7.11 Vider l'accessoire hachoir/broyeur

Condition : L'appareil est à l'arrêt.

1. Tournez l'accessoire pour hachoir/broyeur dans le sens inverse des aiguilles d'une montre et retirez-le de l'unité principale.
→ Fig. **28**
2. Retournez l'accessoire hachoir/broyeur et dévissez le porte-lame du hachoir/broyeur.
→ Fig. **28**
3. Videz l'accessoire pour hachoir/broyeur avec les aliments transformés.

8 Nettoyage et entretien

Pour que votre appareil reste longtemps opérationnel, nettoyez-le et entretenez-le avec soin.

8.1 Nettoyage au lave-vaisselle

Apprenez ici quels composants peuvent être nettoyés au lave-vaisselle.

ATTENTION !

Certains composants peuvent être endommagés lors du nettoyage au lave-vaisselle.

- ▶ Nettoyer au lave-vaisselle uniquement les composants adaptés.
- ▶ Utiliser uniquement des programmes qui ne chauffent pas l'eau à plus de 60 °C.
- ▶ Ne pas coincer les pièces en plastique dans le lave-vaisselle.

Ci-après, vous découvrirez comment nettoyer les composants.

→ Fig. 29

8.2 Produits de nettoyage

Apprenez ici quels produits de nettoyage sont adaptés à votre appareil.

ATTENTION !

Des produits de nettoyage inappropriés ainsi qu'un nettoyage incorrect peuvent endommager l'appareil.

- ▶ Ne pas utiliser de produit nettoyant contenant de l'alcool ou de l'alcool à brûler.
- ▶ Ne pas utiliser d'objets acérés, pointus ou métalliques.
- ▶ Ne pas utiliser de chiffons abrasifs ou de produits nettoyants.

8.3 Nettoyer l'appareil de base

⚠ AVERTISSEMENT

Risque d'électrocution !

L'infiltration d'humidité peut occasionner un choc électrique.

- ▶ Ne jamais plonger l'appareil ou le cordon d'alimentation secteur dans l'eau et ne pas les mettre au lave-vaisselle.
- ▶ Ne pas utiliser de nettoyeur vapeur ou haute pression pour nettoyer l'appareil.

- ▶ Essuyer l'appareil de base avec un chiffon doux et humide.

8.4 Nettoyer le bol blender

⚠ AVERTISSEMENT

Risque de coupure !

La lame du mixeur possède des lames très tranchantes.

- ▶ Lors du nettoyage et de la vidange du bol du mélangeur, faire attention aux lames aiguisées.
- ▶ Ne jamais toucher les tranchants de la lame à mains nues.

ATTENTION !

La lame du mixeur possède des lames très tranchantes. Une manipulation incorrecte peut endommager les lames ou la surface de dépose.

- ▶ Ne jamais poser le porte-lame avec les lames orientées vers le bas.
1. Retirez le gobelet doseur.
→ Fig. 30
 2. Enlevez le couvercle.
→ Fig. 30
 3. Tourner le bol blender dans le sens inverse des aiguilles d'une montre et le retirer de l'appareil de base.
→ Fig. 31
 4. Placer le bol blender sur la tête.
 5. Libérer la poignée de fixation.
→ Fig. 32
 6. Retirer le support de lames EasyKlick hors du bol blender.
→ Fig. 32
 7. Nettoyez les composants.

8.5 Nettoyer la gourde et son support de lames

ATTENTION !

La lame du mixeur possède des lames très tranchantes. Une manipulation incorrecte peut endommager les lames ou la surface de dépose.

- ▶ Ne jamais poser le porte-lame avec les lames orientées vers le bas.
1. Tournez le porte-lame dans le sens inverse des aiguilles d'une montre et retirez-le du bol mixeur à emporter.
→ Fig. 33
 2. Tournez le couvercle dans le sens inverse des aiguilles d'une montre et retirez-le du bol mixeur à emporter.
→ Fig. 34
 3. Ouvrez le clapet de consommation sur le couvercle.
→ Fig. 34

4. Retirez le joint.
→ Fig. 34
5. Nettoyez les composants.

8.6 Nettoyer l'accessoire hachoir/broyeur

ATTENTION !

La lame du mixeur possède des lames très tranchantes. Une manipulation incorrecte peut endommager les lames ou la surface de dépose.

- ▶ Ne jamais poser le porte-lame avec les lames orientées vers le bas.
1. Tournez le porte-lame du hachoir/broyeur dans le sens inverse des aiguilles d'une montre et retirez-le de l'accessoire pour hachoir/broyeur.
→ Fig. 35
 2. Nettoyez les pièces.

9 Recettes

Vous trouverez ici un choix de recettes spécialement conçues pour votre appareil.

9.1 Liste des recettes

Dans cet aperçu, vous trouverez les ingrédients ainsi que les étapes de traitement pour différentes recettes.

→ Fig. 36

→ Fig. 37

Pour les recettes marquées d'un (*) dans le tableau des recettes, laissez l'appareil refroidir à température ambiante après 3 cycles de fonctionnement !

Recette	Ingrédients	Traitement
Boisson sportive	<ul style="list-style-type: none"> ■ 250 g Miel (froid, 7-9 °C) ■ 5 g Cannelle ■ 200 g Lait (chaud, 65 °C) 	<ul style="list-style-type: none"> ■ Verser le miel et la cannelle dans le blender. ■ Mixer les ingrédients pendant 5 secondes à la vitesse max. ■ Ajouter le lait.

Recette	Ingrédients	Traitement
		<ul style="list-style-type: none"> ■ Mixer les ingrédients pendant 5 secondes à la vitesse max.
ATTENTION !		
Des aliments non appropriés peuvent endommager l'appareil.		
<ul style="list-style-type: none"> ▶ Ne pas traiter d'aliments chauds à plus de 50 °C dans la gourde. ▶ Ne pas traiter d'aliments chauds à plus de 70 °C dans le bol blender. 		
Remarques		
<ul style="list-style-type: none"> ■ Conditions d'utilisation du mixeur : <ul style="list-style-type: none"> – Ne pas broyer d'ingrédients tels que amandes, oignons, persil et viande. – Le mixage de pâtes à tartiner comme le beurre de cacahuète, de noix de coco ou de noix est uniquement possible avec le pilon poussoir. – Le mixeur ne peut pas préparer de mayonnaise. – Mélanger les aliments durs avec suffisamment de liquide. – Avant de les mixer, mélanger les aliments en poudre avec suffisamment de liquide ou les dissoudre complètement dans du liquide. Des aliments en poudre sont p. ex. du sucre glace, du cacao en poudre, de la farine, de la poudre de protéine. ■ Restrictions concernant le transformation dans l'accessoire pour hachoir/broyeur : <ul style="list-style-type: none"> – Pour hacher grossièrement ou finement, utilisez la fonction de marche momentanée. – Ne broyez pas les aliments très secs ou solides dont la taille est supérieure à celle des grains de café. La noix de muscade et le gingembre sec sont par exemple des aliments inadaptés. – Ne moulez pas de sucre. – Ne hachez pas de glaçons. – L'accessoire pour hachoir/broyeur ne peut pas faire de purée de noix. – Hacher au maximum 50 g d'aliments solides à la vitesse maximum pendant une seconde ou 1 - 5 impulsions maximum, sauf indication contraire dans le tableau de recettes. – L'accessoire pour hachoir/broyeur ne convient pas pour hacher finement de la viande, p. ex. pour une bolognaise. 		

10 Dépannage

Vous pouvez corriger par vous-même les petits défauts de votre appareil. Lisez les renseignements de dépannage avant de contacter le service consommateurs. Vous vous épargnerez ainsi des dépenses inutiles.



AVERTISSEMENT

Risque d'électrocution !

Les réparations non conformes sont dangereuses.

- ▶ Seul un personnel dûment qualifié peut entreprendre des réparations sur l'appareil.
- ▶ Seules des pièces de rechange d'origine peuvent être utilisées pour réparer l'appareil.
- ▶ Afin d'écartier tout danger quand le cordon d'alimentation secteur de cet appareil est endommagé, seul le fabricant ou son service après-vente ou toute autre personne de qualification équivalente est habilité à le remplacer.

Défaut	Cause et dépannage
L'appareil ne fonctionne pas.	<p>La fiche secteur du cordon d'alimentation secteur n'est pas branchée.</p> <ul style="list-style-type: none"> ▶ Branchez l'appareil au réseau électrique.
	<p>Le fusible dans le coffret à fusibles s'est déclenché.</p> <ul style="list-style-type: none"> ▶ Vérifiez le fusible dans le boîtier à fusibles.
	<p>L'alimentation électrique est tombée en panne.</p> <ul style="list-style-type: none"> ▶ Vérifiez si l'éclairage du compartiment ou d'autres appareils dans la pièce.
	<p>Le bol blender n'est pas verrouillé.</p> <ul style="list-style-type: none"> ▶ Amenez l'interrupteur rotatif sur 0. <ol style="list-style-type: none"> 1. Posez le bol blender sur l'appareil de base puis tournez-le dans le sens des aiguilles d'une montre jusqu'à ce qu'il se verrouille. 2. Si nécessaire, choisissez cette option : <ul style="list-style-type: none"> – Poser la gourde avec son support de lames sur le support puis tournez-le dans le sens des aiguilles d'une montre jusqu'à ce qu'il se verrouille.
L'appareil bourdonne.	<p>La lame est bloquée ou grippée.</p> <ul style="list-style-type: none"> ▶ Amenez l'interrupteur rotatif sur 0. ▶ Supprimez le blocage.
L'appareil s'éteint pendant son utilisation.	<p>La quantité à traiter est trop importante ou la durée de traitement est trop longue.</p> <ul style="list-style-type: none"> ▶ Amenez l'interrupteur rotatif sur 0. ▶ Réduisez la quantité d'ingrédients à préparer. ▶ Laisser refroidir l'appareil à température ambiante.

Défaut	Cause et dépannage
Il est impossible de relier le porte-lame à emporter à l'unité principale.	<p>La protection contre l'écoulement est activée.</p> <ul style="list-style-type: none"> ▶ Vissez le porte-lame à emporter sur le bol mixeur à emporter en le faisant tourner dans le sens des aiguilles d'une montre. ✓ Le bol mixeur à emporter et son porte-lame sont vissés complètement et fermement. ✓ Les repères ▼ et ▲ doivent être alignés.
Il est impossible de fixer l'accessoire hachoir/broyeur sur l'unité principale.	<p>La protection contre l'écoulement est activée.</p> <ul style="list-style-type: none"> ▶ Vissez le porte-lame pour hachoir/broyeur et l'accessoire pour hachoir/broyeur en tournant dans le sens des aiguilles d'une montre. ✓ Le porte-lame pour hachoir/broyeur et l'accessoire pour hachoir/broyeur sont vissés complètement et fermement. ✓ Les repères ▼ et ▲ doivent être alignés.
Le bol mixeur à emporter n'est pas étanche.	<p>Il manque le joint dans le couvercle.</p> <ul style="list-style-type: none"> ▶ Posez le joint.
Du liquide sort du support de lames.	<p>Le joint entre le bol mixeur et le support de lames n'est pas en place.</p> <ul style="list-style-type: none"> ▶ Placez le joint sur le support de lames EasyKlick. ✓ Le joint est bien en place dans la rainure. ✓ Les lèvres d'étanchéité sont dirigées vers le bol mixeur. ✓ La surface d'étanchéité lisse repose le support de lames EasyKlick.

11 Transport, entreposage et mise au rebut

11.1 Mettre au rebut un appareil usagé

La destruction dans le respect de l'environnement permet de récupérer de précieuses matières premières.

1. Débrancher la fiche du cordon d'alimentation secteur.
2. Couper le cordon d'alimentation secteur.
3. Éliminez l'appareil dans le respect de l'environnement.

Vous trouverez des informations sur les circuits actuels d'élimination auprès de votre revendeur spécialisé ou de l'administration de votre commune/ville.



Cet appareil est marqué selon la directive européenne 2012/19/UE relative aux appareils électriques et électroniques usagés (waste electrical and electronic equipment - WEEE).

La directive définit le cadre pour une reprise et une récupération des appareils usagés applicables dans les pays de la CE.

12 Service après-vente

Contactez notre service après-vente si vous avez des questions, si vous n'arrivez pas à corriger un défaut de l'appareil ou si ce dernier doit être réparé.

Les pièces de rechange relatives au fonctionnement de l'appareil et conformes à l'ordonnance d'écoconception correspondante sont disponibles auprès de notre service après-vente pour une durée d'au moins 7 ans à partir de la mise sur le marché de l'appareil dans l'espace économique européen.

Remarque : Dans le cadre des conditions de la garantie, le recours au service après-vente est gratuit.

Pour plus d'informations sur la durée et les conditions de la garantie dans votre pays, adressez-vous à notre service après-vente, à votre revendeur ou consultez notre site Web. Lorsque vous contactez le service après-vente, vous avez besoin du numéro de produit (E-Nr.) et du numéro de fabrication (FD) de votre appareil. Vous trouverez les coordonnées du service après-vente dans la liste figurant à la fin de cette notice d'utilisation ou sur notre site internet.

12.1 Numéro de produit (E-Nr) et numéro de fabrication (FD)

Le numéro de série (E-Nr.) et le numéro de fabrication (FD) sont indiqués sur la plaque signalétique de l'appareil.

Pour retrouver rapidement les données de votre appareil et le numéro de téléphone du service consommateurs, n'hésitez pas à les recopier ailleurs.

12.2 Conditions de garantie

Les conditions de garantie de votre appareil sont les suivantes.

Les conditions de garantie applicables sont celles publiées par notre distributeur dans le pays où a été effectué l'achat. Le revendeur chez qui

fr Service après-vente

vous vous êtes procuré l'appareil fournira les modalités de garantie sur simple demande de votre part. En cas de recours en garantie, veuillez toujours vous munir de la preuve d'achat.

Per ulteriori informazioni, si prega di fare riferimento alla Guida utente digitale.



Indice

1 Sicurezza	67	7.6 Aggiunta di ingredienti	74
1.1 Avvertenze generali.....	67	7.7 Come svuotare il bicchiere frullatore.....	75
1.2 Utilizzo conforme all'uso previsto	67	7.8 Lavorazione degli alimenti con il bicchiere frullatore To-Go.....	75
1.3 Limitazione di utilizzo.....	68	7.9 Chiusura del bicchiere frullatore To-Go	75
1.4 Avvertenze di sicurezza.....	68	7.10 Lavorazione degli alimenti con il trit tutto/macinatoutto	76
2 Prevenzione di danni materiali.....	71	7.11 Svuotamento del trit tutto/macinatoutto.....	76
3 Tutela dell'ambiente e risparmio	71	8 Pulizia e cura	76
3.1 Smaltimento dell'imballaggio ...	71	8.1 Idoneità per il lavaggio in lavastoviglie.....	76
4 Disimballaggio e controllo	71	8.2 Detergenti	77
4.1 Disimballaggio dell'apparecchio e dei componenti	71	8.3 Pulizia dell'apparecchio base.....	77
4.2 Contenuto della confezione	71	8.4 Pulizia del frullatore	77
4.3 Installazione dell'apparecchio.....	71	8.5 Pulizia del bicchiere frullatore To-Go e del gruppo lame To-Go.....	78
5 Conoscere l'apparecchio.....	72	8.6 Pulizia del trit tutto/macinatoutto.....	78
5.1 Apparecchio	72	9 Ricette.....	78
5.2 Simboli.....	72	9.1 Ricettario	78
5.3 Manopola.....	72	10 Sistemazione guasti.....	80
5.4 Sistemi di sicurezza.....	72	11 Trasporto, immagazzinamento e smaltimento	82
6 Prima del primo utilizzo	73	11.1 Rottamazione di un apparecchio dismesso	82
6.1 Pulizia dell'apparecchio e dei componenti.....	73		
7 Comandi di base	73		
7.1 Lunghezza cavo	73		
7.2 Consigli relativi alla velocità	73		
7.3 Lavorazione degli alimenti con il mixer.....	73		
7.4 Utilizzo del funzionamento «pulser»	74		
7.5 Aggiunta degli alimenti.....	74		

it

12 Servizio di assistenza clienti... 82

12.1 Codice prodotto (E-Nr.) e codice di produzione (FD)	82
12.2 Condizioni di garanzia.....	82



1 Sicurezza

Osservare le seguenti avvertenze di sicurezza.

1.1 Avvertenze generali

- Leggere attentamente le presenti istruzioni.
- Conservare le istruzioni e le informazioni sul prodotto per il successivo utilizzo o per il futuro proprietario.
- Non collegare l'apparecchio se ha subito danni durante il trasporto.

1.2 Utilizzo conforme all'uso previsto

Utilizzare l'apparecchio soltanto:

- con le parti originali;
- per sminuzzare, tritare, frullare, macinare e sbattere alimenti.
- per mescolare e passare alimenti.
- per preparare impasti per crespelle, sorbetti, creme spalmabili, salse e gelati.
- Per frantumare cubetti di ghiaccio.
- sotto sorveglianza;
- in case private e in locali chiusi in ambito domestico a temperatura ambiente;
- per quantità e tempi di lavoro usuali nell'attività domestica.
- fino a un'altitudine di massimo 2000m sul livello del mare.
- per frullare frutta e verdura per preparare smoothie.

Scollegare l'apparecchio dall'alimentazione elettrica se:

- Non usare l'apparecchio.
- l'apparecchio non viene sorvegliato.
- l'apparecchio viene rimontato.
- l'apparecchio viene smontato.
- l'apparecchio viene pulito.
- parti rotanti sono vicine.
- si verifica un errore.

1.3 Limitazione di utilizzo

Questo apparecchio può essere usato da persone con ridotte facoltà psichiche, sensoriali o mentali o con conoscenze e/o esperienza insufficienti, purché siano sotto il controllo di persone adulte o siano stati istruiti sull'uso sicuro dell'apparecchio e abbiano compreso i pericoli connessi all'uso dello stesso.

I bambini non devono giocare con l'apparecchio.

Ai bambini è vietato eseguire la pulizia e manutenzione di competenza dell'utente.

L'uso di questo apparecchio è vietato ai bambini. Tenere i bambini lontani dall'apparecchio e dal cavo di alimentazione.

1.4 Avvertenze di sicurezza

Osservare le avvertenze di sicurezza.

⚠ AVVERTENZA – Pericolo di scosse elettriche!

Un apparecchio o un cavo di alimentazione danneggiati costituiscono un pericolo.

- ▶ Non mettere mai in funzione un apparecchio danneggiato.
- ▶ Non utilizzare mai un apparecchio con la superficie danneggiata.
- ▶ Non tirare mai il cavo di collegamento alla rete elettrica per staccare l'apparecchio dalla rete elettrica. Staccare sempre la spina del cavo di alimentazione.
- ▶ Se l'apparecchio o il cavo di alimentazione è danneggiato, staccare subito la spina di alimentazione del cavo di alimentazione e spegnere il fusibile nella scatola dei fusibili.
- ▶ Rivolgersi al servizio di assistenza clienti. → *Pagina 82*

Le installazioni effettuate in modo non appropriato costituiscono un pericolo.

- ▶ Collegare e utilizzare l'apparecchio solo in conformità con i dati indicati sulla targhetta identificativa.

Gli interventi di riparazione effettuati in modo non appropriato rappresentano una fonte di pericolo.

- ▶ Solo il personale adeguatamente specializzato e formato può eseguire riparazioni sull'apparecchio.

- ▶ Per la riparazione dell'apparecchio possono essere impiegati soltanto pezzi di ricambio originali.
- ▶ Al fine di evitare pericoli, se il cavo di alimentazione di questo apparecchio subisce danni deve essere sostituito dal produttore, dal suo servizio di assistenza clienti o da persona in possesso di simile qualifica.

L'infiltrazione di umidità può provocare una scarica elettrica.

- ▶ Non immergere mai l'apparecchio o il cavo di alimentazione nell'acqua e non metterli in lavastoviglie.
- ▶ Utilizzare l'apparecchio esclusivamente in luoghi chiusi.
- ▶ Non esporre mai l'apparecchio a calore e umidità eccessivi.
- ▶ Non lavare l'apparecchio con pulitori a vapore o idropulitrici.

Un isolamento danneggiato del cavo di allacciamento alla rete costituisce un pericolo.

- ▶ Non mettere mai il cavo di allacciamento alla rete a contatto con fonti di calore o parti dell'apparecchio calde.
- ▶ Non mettere mai il cavo di allacciamento alla rete a contatto con spigoli vivi.
- ▶ Non piegare, schiacciare o modificare mai il cavo di allacciamento alla rete.

⚠ AVVERTENZA – Pericolo di incendio!

Un surriscaldamento eccessivo può provocare un incendio all'apparecchio e ad altri componenti.

- ▶ Non disporre mai l'apparecchio sopra oppure in prossimità di superfici calde.

⚠ AVVERTENZA – Pericolo di scottature!

Gli alimenti caldi possono schizzare durante la lavorazione e il vapore può fuoriuscire dal coperchio.

- ▶ Versare max 1000 ml di alimenti bollenti o che formano schiuma.
- ▶ Lavorare gli alimenti caldi con particolare attenzione.
- ▶ Non chinarsi sull'apparecchio.
- ▶ Non lavorare alimenti caldi con una temperatura superiore a 50 °C nel bicchiere frullatore To-Go.

⚠ AVVERTENZA – Pericolo di lesioni!

L'azionamento dell'apparecchio con componenti danneggiati può causare lesioni.

- ▶ Sostituire i componenti che presentano incrinature o altri danni o che non possono essere alloggiati correttamente nella propria sede con ricambi originali.

L'utilizzo non conforme può causare lesioni.

- ▶ Utilizzare l'apparecchio soltanto in stato di completo assemblaggio.
- ▶ Non azionare mai l'apparecchio senza il coperchio inserito.
- ▶ Non introdurre mai le mani nel bicchiere frullatore applicato!

⚠ AVVERTENZA – Pericolo di taglio!

La lama del mixer presenta lame taglienti.

- ▶ Prestare attenzione alle lame taglienti durante la pulizia e lo svuotamento del bicchiere frullatore.
- ▶ Non toccare mai le lame a mani nude.

⚠ AVVERTENZA – Pericolo di soffocamento!

I bambini potrebbero mettersi in testa il materiale di imballaggio o avvolgersi nello stesso, rimanendo soffocati.

- ▶ Tenere lontano il materiale di imballaggio dai bambini.
- ▶ Vietare ai bambini di giocare con materiali d'imballaggio.

I bambini possono inspirare o ingoiare le parti piccole, rimanendo soffocati.

- ▶ Tenere i bambini lontano dalle parti piccole.
- ▶ Non lasciare che i bambini giochino con le parti piccole.

⚠ AVVERTENZA – Pericolo di danni alla salute!

La sporcizia sulle superfici può nuocere alla salute.

- ▶ Attenersi alle istruzioni per la pulizia.
- ▶ Pulire le superfici che vengono a contatto con gli alimenti prima di ogni utilizzo.

2 Prevenzione di danni materiali

ATTENZIONE!

L'utilizzo non conforme può causare danni materiali.

- ▶ Non mettere mai l'apparecchio in funzione a vuoto.
- ▶ Rispettare le quantità di lavorazione massime.
- ▶ Non utilizzare mai il bicchiere frullatore nel forno a microonde o nel forno.
- ▶ Non conservare alcun oggetto esterno nel bicchiere frullatore.
- ▶ Non lavorare alimenti caldi con una temperatura superiore a 50 °C nel bicchiere frullatore To-Go.

3 Tutela dell'ambiente e risparmio

3.1 Smaltimento dell'imballaggio

I materiali dell'imballaggio sono rispettosi dell'ambiente e possono essere riutilizzati.

- ▶ Smaltire le singole parti distintamente secondo il tipo di materiale.

4 Disimballaggio e controllo

Di seguito sono riportate le avvertenze da osservare durante il disimballaggio.

4.1 Disimballaggio dell'apparecchio e dei componenti

1. Estrarre dalla confezione l'apparecchio.
2. Estrarre dalla confezione tutti gli altri componenti e i documenti di accompagnamento e renderli disponibili.
3. Rimuovere il materiale d'imballaggio
4. Togliere le etichette e le pellicole che ricoprono l'apparecchio.

4.2 Contenuto della confezione

Dopo il disimballaggio controllare che tutti i componenti siano presenti e che non presentino danni dovuti al trasporto.

→ Fig. 1

A	Apparecchio base
B	Bicchieri frullatore con gruppo lame EasyKlick
C	Coperchio e misurino
D	Pestello
E	Bicchieri frullatore To-Go con gruppo lame ¹
F	Coperchio con guarnizione e apertura per bere chiudibile ¹
G	Tritatutto/macinatutto con portalama
H	Istruzioni per l'uso

¹ In funzione dell'allestimento dell'apparecchio

4.3 Installazione dell'apparecchio

1. Collocare l'apparecchio su un piano di lavoro stabile, piano, pulito e liscio.

it Conoscere l'apparecchio

2. Estrarre il cavo di alimentazione fino alla lunghezza necessaria.
→ "Lunghezza cavo", Pagina 73
Non inserire la spina di alimentazione.

5 Conoscere l'apparecchio

5.1 Apparecchio

Di seguito è riportata una panoramica dei componenti dell'apparecchio.
→ Fig. 2

1	Portalama per sminuzzare/macinare
2	Tritatutto/macinatutto
3	Apparecchio base
4	Manopola
5	Scala graduata
6	Misurino
7	Coperchio con apertura di riempimento
8	Bicchiera frullatore
9	Gruppo lame EasyKlick
10	Staffa di arresto
11	Vano portacavo
12	Gruppo lame To-Go ¹
13	Bicchiera frullatore To-Go ¹
14	Coperchio con guarnizione e apertura per bere chiudibile ¹
15	Guarnizione
16	Pestello

¹ In funzione dell'allestimento dell'apparecchio

5.2 Simboli

Di seguito è riportata una panoramica dei simboli sull'apparecchio.

Simbolo	Spiegazione
	Tacche di posizionamento
chopper grinder	Portalama con lama lama di macinazione e lama di triturazione. La lama di macinazione è smussata e la lama di triturazione è affilata.

5.3 Manopola

Utilizzare la manopola per avviare ed arrestare la lavorazione e selezionare la velocità.

Simbolo	Funzione
0	Arrestare la lavorazione.
min	Lavorare gli ingredienti a velocità minima.
max	Lavorare gli ingredienti a massima velocità.
pulse	Lavorare brevemente gli ingredienti a massima velocità.

5.4 Sistemi di sicurezza

Di seguito è riportata una panoramica dei sistemi di sicurezza dell'apparecchio.

Sicurezza d'accensione

Il blocco di accensione previene che l'apparecchio venga acceso inavvertitamente.

Se il frullatore è stato applicato correttamente, si può accendere e utilizzare l'apparecchio.

Sicurezza di sovraccarico

La sicurezza di sovraccarico previene che il motore ed altri componenti vengano danneggiati da un sovraccarico eccessivo.

6 Prima del primo utilizzo

Effettuare le impostazioni di base. Pulire l'apparecchio e gli accessori.

6.1 Pulizia dell'apparecchio e dei componenti

1. Prima del primo uso pulire tutte le parti, che entrano in contatto con gli alimenti.
→ "Pulizia e cura", Pagina 76
2. Predisporre le parti pulite ed asciugate per l'utilizzo.

7 Comandi di base

7.1 Lunghezza cavo

Regolare la lunghezza del cavo di alimentazione in base alle proprie esigenze.

Regolazione della lunghezza cavo con il vano portacavo

1. Estrarre il cavo fino alla lunghezza necessaria.
2. Per accorciare la lunghezza del cavo, inserirlo nell'apposito vano.

7.2 Consigli relativi alla velocità

Qui viene indicata qual è la velocità adatta per raggiungere risultati ottimali.

Impostazione	Utilizzo
pulse	Frullare brevemente gli alimenti con la funzione «pulser» alla massima velocità.
max	Frullare, passare, emulsionare, far spumeggiare e sminuzzare gli alimenti.
min	Amalgamare gli ingredienti che non devono essere eccessivamente sminuzzati.

Consiglio: Utilizzare le nostre ricette per acquisire esperienza con il nuovo apparecchio.

→ "Ricettario", Pagina 78

7.3 Lavorazione degli alimenti con il mixer

AVVERTENZA **Pericolo di lesioni!**

L'utilizzo non conforme può causare lesioni.

- ▶ Utilizzare l'apparecchio soltanto in stato di completo assemblaggio.
- ▶ Non azionare mai l'apparecchio senza il coperchio inserito.
- ▶ Non introdurre mai le mani nel bicchiere frullatore applicato!

1. Preparare gli alimenti.
Per esempio tagliare in pezzi gli alimenti di grosse dimensioni.

- Controllare la guarnizione sul gruppo lame EasyKlick. Reinserire correttamente una guarnizione rimossa.

→ Fig. 3

Nota: Per la pulizia, la guarnizione rimane sul gruppo lame EasyKlick. È possibile la fuoriuscita di liquido se la guarnizione è danneggiata o non è stata applicata correttamente.

- ✓ La sede della guarnizione è nella scanalatura.
 - ✓ I labbri di tenuta indicano la direzione del bicchiere frullatore.
 - ✓ La superficie di tenuta liscia poggia sul gruppo lame EasyKlick.
- Collocare il bicchiere frullatore sulla parte in alto.
 - Aprire la staffa di arresto.
→ Fig. 4
 - Rivolgere il gruppo lame EasyKlick verso i perni nel bicchiere frullatore.
 - Premere il gruppo lame EasyKlick nel bicchiere frullatore e chiudere la staffa di arresto finché non si innesta in posizione.
→ Fig. 4
 - Disporre il bicchiere frullatore sull'apparecchio base e ruotarlo in senso orario finché non si innesta in posizione.
→ Fig. 5
 - Introdurre gli alimenti nel bicchiere frullatore.
→ Fig. 6
Rispettare le quantità di lavorazione minime e massime.
→ "Ricettario", Pagina 78
 - Inserire il misurino nel coperchio e collocare il coperchio sul bicchiere frullatore.
→ Fig. 7
Il coperchio deve essere completamente chiuso.
 - Inserire la spina di alimentazione.

- Posizionare la manopola sulla velocità consigliata.

→ Fig. 8

- Lavorare gli ingredienti fino a ottenere il risultato desiderato.
- Per terminare il funzionamento, portare l'interruttore rotante su 0.

7.4 Utilizzo del funzionamento «pulser»

- Posizionare la manopola su **pulse** e tenerla brevemente in posizione.
→ Fig. 9
- Gli ingredienti vengono lavorati a massima velocità.
- Rilasciare la manopola.
 - ✓ La manopola si sposta su 0.
 - ✓ La lavorazione viene arrestata.

7.5 Aggiunta degli alimenti

- Rimuovere il bicchiere frullatore e il inserire il pestello nell'apertura di riempimento.
→ Fig. 10
- Spingere verso il basso gli alimenti dalla parete del bicchiere frullatore.
→ Fig. 10

7.6 Aggiunta di ingredienti

- Durante l'operazione rimuovere il bicchiere frullatore e aggiungere gli ingredienti dall'apertura presente nel coperchio.
→ Fig. 11
- Per aggiungere quantità maggiori, ruotare la manopola su 0.
- Attendere che l'apparecchio sia fermo.
- Rimuovere il coperchio.
→ Fig. 12
- Introdurre gli ingredienti.
→ Fig. 12

6. Mettere nuovamente il coperchio sul bicchiere frullatore e continuare a lavorare gli ingredienti.

7.7 Come svuotare il bicchiere frullatore

Requisito: L'apparecchio resta fermo.

1. Ruotare il bicchiere frullatore in senso antiorario e rimuoverlo dall'apparecchio di base.
→ Fig. 13
2. Per aggiungere tutti gli alimenti lavorati, rimuovere il coperchio.
→ Fig. 14

7.8 Lavorazione degli alimenti con il bicchiere frullatore To-Go

1. Preparare gli alimenti.
Per esempio tagliare in pezzi gli alimenti di grosse dimensioni.
2. Introdurre gli alimenti nel bicchiere frullatore To-Go.
→ Fig. 15
Rispettare le quantità di lavorazione minime e massime.
→ "Ricettario", Pagina 78
3. Montare il gruppo lame To-Go sul bicchiere frullatore To-Go.
→ Fig. 15
4. Avvitare saldamente il gruppo lame To-Go e il bicchiere frullatore To-Go.
→ Fig. 16
 - Le tacche ▼ e ▲ devono essere rivolte l'una verso l'altra.
 - Il gruppo lame To-Go può essere collegato soltanto a un bicchiere frullatore To-Go completamente avvitato all'apparecchio di base.

5. Ruotare il bicchiere frullatore To-Go sulla parte in alto.
→ Fig. 17
6. Disporre il gruppo lame To-Go sull'apparecchio base e ruotarlo in senso orario finché non si innesta in posizione.
→ Fig. 17
7. Posizionare la manopola sulla velocità consigliata.
→ Fig. 18

Consiglio: Per la preparazione di quantità ridotte di alimenti per bambini nel bicchiere frullatore To-Go si consigliano diverse pause durante il funzionamento.

La lavorazione può essere eseguita anche con l'interruttore rapido.
→ "Utilizzo del funzionamento «pulser»", Pagina 74

8. Lavorare gli ingredienti fino a ottenere il risultato desiderato.
9. Per terminare il funzionamento, portare l'interruttore rotante su 0.
→ Fig. 19

7.9 Chiusura del bicchiere frullatore To-Go

Requisito: L'apparecchio resta fermo.

1. Ruotare il bicchiere frullatore To-Go in senso antiorario e rimuoverlo dall'apparecchio di base.
→ Fig. 20
2. Ruotare il bicchiere frullatore To-Go e avvitare il gruppo lame To-Go.
→ Fig. 20
3. Inserire la guarnizione per il coperchio.
→ Fig. 21
4. Chiudere con il coperchio l'apertura per bere.
→ Fig. 21

5. Avvitare saldamente il coperchio e il bicchiere frullatore To-Go.
→ Fig. 21

7.10 Lavorazione degli alimenti con il tritatutto/macinatutto

1. Preparare gli alimenti.
Per esempio tagliare in pezzi gli alimenti di grosse dimensioni.
2. Riempire il tritatutto/macinatutto con gli ingredienti.
→ Fig. 22
Rispettare le quantità di lavorazione massime.
→ "Ricettario", Pagina 78
3. Collocare il portalama per sminuzzare/macinare sul tritatutto/macinatutto.
→ Fig. 23
4. Avvitare il portalama per sminuzzare/macinare e il tritatutto/macinatutto.
→ Fig. 24
 - Le tacche ▼ e ▲ devono essere rivolte l'una verso l'altra.
 - Il portalama per sminuzzare/macinare può essere collegato all'apparecchio di base soltanto con il tritatutto/macinatutto completamente avvitato.
5. Ruotare l'accessorio del tritatutto/macinatutto sulla parte in alto.
→ Fig. 25
6. Disporre l'accessorio del tritatutto/macinatutto sull'apparecchio di base e ruotarlo in senso orario finché non si innesta in posizione.
→ Fig. 25

7. Posizionare la manopola sulla velocità consigliata.
→ Fig. 26

Consiglio: La lavorazione può essere eseguita anche con l'interruttore rapido.

→ "Utilizzo del funzionamento «pulser»", Pagina 74

8. Lavorare gli ingredienti fino a ottenere il risultato desiderato.
9. Per terminare il funzionamento, portare l'interruttore rotante su 0.
→ Fig. 27

7.11 Svuotamento del tritatutto/macinatutto

Requisito: L'apparecchio resta fermo.

1. Ruotare l'accessorio del tritatutto/macinatutto in senso antiorario e rimuoverlo dall'apparecchio di base.
→ Fig. 23
2. Ruotare l'accessorio del tritatutto/macinatutto e svitare il portalama per sminuzzare/macinare.
→ Fig. 23
3. Svuotare il tritatutto/macinatutto con gli alimenti lavorati.

8 Pulizia e cura

Per mantenere a lungo l'apparecchio in buone condizioni, sottoporlo a una cura e a una manutenzione scrupolose.

8.1 Idoneità per il lavaggio in lavastoviglie

Di seguito sono indicati i componenti che possono essere lavati in lavastoviglie.

ATTENZIONE!

Alcuni componenti possono essere danneggiati se vengono lavati in lavastoviglie.

- ▶ Lavare in lavastoviglie soltanto i componenti idonei.
- ▶ Utilizzare soltanto programmi che non riscaldano l'acqua oltre 60 °C.
- ▶ Non incastrare componenti in plastica in lavastoviglie.

In questa panoramica si trovano i procedimenti di pulizia per i componenti.

→ Fig. 29

8.2 Detergenti

Di seguito sono indicati i detersivi adatti per l'apparecchio.

ATTENZIONE!

L'apparecchio può essere danneggiato se non viene lavato correttamente o se viene utilizzato un detergente non idoneo.

- ▶ Non impiegare detersivi a base di alcol.
- ▶ Non utilizzare oggetti taglienti, appuntiti o metallici.
- ▶ Non usare panni o detersivi abrasivi.

8.3 Pulizia dell'apparecchio base**⚠ AVVERTENZA****Pericolo di scosse elettriche!**

L'infiltrazione di umidità può provocare una scarica elettrica.

- ▶ Non immergere mai l'apparecchio o il cavo di alimentazione nell'acqua e non metterli in lavastoviglie.
- ▶ Non lavare l'apparecchio con pulitori a vapore o idropulitrici.
- ▶ Pulire l'apparecchio di base con un panno morbido umido.

8.4 Pulizia del frullatore**⚠ AVVERTENZA****Pericolo di taglio!**

La lama del mixer presenta lame taglienti.

- ▶ Prestare attenzione alle lame taglienti durante la pulizia e lo svuotamento del bicchiere frullatore.
- ▶ Non toccare mai le lame a mani nude.

ATTENZIONE!

La lama del mixer presenta lame taglienti. A causa di un utilizzo non conforme si possono danneggiare le lame o la superficie d'appoggio.

- ▶ Non disporre mai il gruppo lame con le lame rivolte verso il basso.

1. Rimuovere il misurino.
→ Fig. 30
2. Rimuovere il coperchio.
→ Fig. 30
3. Ruotare il bicchiere frullatore in senso antiorario e toglierlo dall'apparecchio di base.
→ Fig. 31
4. Collocare il bicchiere frullatore sulla parte in alto.
5. Aprire la staffa di arresto.
→ Fig. 32
6. Dal bicchiere frullatore togliere il gruppo lame EasyKlick.
→ Fig. 32
7. Pulire i componenti.

8.5 Pulizia del bicchiere frullatore To-Go e del gruppo lame To-Go

ATTENZIONE!

La lama del mixer presenta lame taglienti. A causa di un utilizzo non conforme si possono danneggiare le lame o la superficie d'appoggio.

- ▶ Non disporre mai il gruppo lame con le lame rivolte verso il basso.
1. Ruotare il gruppo lame To-Go in senso antiorario e rimuoverlo dal bicchiere frullatore To-Go.
→ Fig. 33
 2. Ruotare il coperchio in senso antiorario e rimuoverlo dal bicchiere frullatore To-Go.
→ Fig. 34
 3. Aprire l'apertura per bere dal coperchio.
→ Fig. 34

4. Rimuovere la guarnizione.
→ Fig. 34
5. Pulire i componenti.

8.6 Pulizia del tritatutto/macinatutto

ATTENZIONE!

La lama del mixer presenta lame taglienti. A causa di un utilizzo non conforme si possono danneggiare le lame o la superficie d'appoggio.

- ▶ Non disporre mai il gruppo lame con le lame rivolte verso il basso.
1. Ruotare il portalamo per sminuzzare/macinare in senso antiorario e rimuoverlo dal tritatutto/macinatutto.
→ Fig. 35
 2. Pulire i componenti.

9 Ricette

Qui è riportata una selezione di ricette elaborate appositamente per l'apparecchio.

9.1 Ricettario

Questa panoramica riporta gli ingredienti e le fasi di lavorazione delle diverse ricette.

→ Fig. 36

→ Fig. 37

Per le ricette contrassegnate con (*) all'interno della relativa tabella, dopo 3 cicli di funzionamento lasciar raffreddare l'apparecchio a temperatura ambiente.

Ricetta	Ingredienti	Lavorazione
Bevanda sportiva	<ul style="list-style-type: none"> ■ 250 g miele (freddo, 7-9 °C) ■ 5 g cannella ■ 200 g latte (caldo, 65 °C) 	<ul style="list-style-type: none"> ■ Aggiungere il miele e la cannella nel frullatore. ■ Frullare gli ingredienti per 5 secondi al livello max. ■ Aggiungere il latte. ■ Frullare gli ingredienti per 5 secondi al livellomax.

ATTENZIONE!

Con alimenti non adatti l'apparecchio può danneggiarsi.

- ▶ Non lavorare alimenti caldi con una temperatura superiore a 50 °C nel bicchiere frullatore To-Go.
- ▶ Non lavorare alimenti caldi con una temperatura superiore a 70 °C nel bicchiere frullatore.

Note

- Limitazioni per la lavorazione nel frullatore:
 - non sminuzzare alimenti quali mandorle, cipolle, prezzemolo e carne.
 - la preparazione di creme spalabili, quali burro di arachidi, burro di cocco o crema spalabile alle noci, è possibile solo con il pestello.
 - Il frullatore non può fare la maionese.
 - Mescolare gli alimenti solidi utilizzando una quantità sufficiente di liquido.
 - Prima di frullare, mescolare i cibi in polvere con una quantità di liquido sufficiente oppure farli sciogliere completamente. I cibi in polvere sono ad es. lo zucchero a velo, il cacao in polvere, germogli di soia saltati, farina, integratori proteici.
- Limitazioni per la lavorazione nell'accessorio del tritatutto/macinatutto:
 - Utilizzare il funzionamento "pulsar" per tritare grossolanamente e finemente.
 - Non macinare alimenti molto secchi o solidi che sono più grandi di un chicco di caffè. Gli alimenti non adatti includono, per esempio, la noce moscata e lo zenzero essiccato.
 - Non macinare lo zucchero.
 - Non tritare cubetti di ghiaccio.
 - Il tritatutto/macinatutto non può fare la crema di nocciole.
 - Tritare max 50 g alimenti solidi alla massima velocità per massimo un secondo o 1 - 5 impulsi, se non diversamente indicato nella tabella delle ricette.
 - Il tritatutto/macinatutto non è adatto a sminuzzare finemente la carne, ad esempio per il ragù.

10 Sistemazione guasti

I guasti minori possono essere sistemati autonomamente dall'utente. Utilizzare le informazioni per la sistemazione dei guasti prima di contattare il servizio di assistenza clienti. In questo modo si evitano costi non necessari.

AVVERTENZA

Pericolo di scosse elettriche!

Gli interventi di riparazione effettuati in modo non appropriato rappresentano una fonte di pericolo.

- ▶ Solo il personale adeguatamente specializzato e formato può eseguire riparazioni sull'apparecchio.
- ▶ Per la riparazione dell'apparecchio possono essere impiegati soltanto pezzi di ricambio originali.
- ▶ Al fine di evitare pericoli, se il cavo di alimentazione di questo apparecchio subisce danni deve essere sostituito dal produttore, dal suo servizio di assistenza clienti o da persona in possesso di simile qualifica.

Anomalia	Causa e ricerca guasti
L'apparecchio non funziona.	<p>La spina non è inserita nella rete elettrica.</p> <ul style="list-style-type: none"> ▶ Collegare l'apparecchio alla rete elettrica.
	<p>Il fusibile nel contatore elettrico si è attivato.</p> <ul style="list-style-type: none"> ▶ Controllare il fusibile nella scatola corrispondente.
	<p>Alimentazione di corrente guasta.</p> <ul style="list-style-type: none"> ▶ Verificare che l'illuminazione interna o altri apparecchi nel locale funzionino correttamente.
	<p>Il bicchiere frullatore non è bloccato.</p> <ul style="list-style-type: none"> ▶ Portare la manopola su 0. <ol style="list-style-type: none"> 1. Disporre il bicchiere frullatore sull'apparecchio di base e ruotarlo in senso orario finché non si innesta in posizione. 2. Se necessario selezionare questa opzione: <ul style="list-style-type: none"> – Disporre il bicchiere frullatore To-Go con il gruppo lame To-Go sull'apparecchio di base e ruotarlo in senso orario finché non si innesta in posizione.
L'apparecchio emette un ronzio.	<p>La lama è bloccata o fa fatica a funzionare.</p> <ul style="list-style-type: none"> ▶ Portare la manopola su 0. ▶ Rimuovere il blocco.

Anomalia	Causa e ricerca guasti
L'apparecchio si spegne durante l'uso.	<p>Quantità di lavorazione eccessiva o durata di lavorazione eccessiva.</p> <ul style="list-style-type: none"> ▶ Portare la manopola su 0. ▶ Ridurre la quantità di lavorazione. ▶ Lasciare raffreddare l'apparecchio a temperatura ambiente.
Non è possibile collegare il gruppo lame To-Go all'apparecchio di base.	<p>La protezione dello scarico è attiva.</p> <ul style="list-style-type: none"> ▶ Avvitare il gruppo lame To-Go e il bicchiere frullatore To-Go ruotando in senso orario. ✓ Il gruppo lame To-Go e il bicchiere frullatore To-Go sono avvitati in modo completo e saldo. ✓ Le marcature ▼ e ▲ sono allineate.
Non è possibile collegare l'accessorio del tritatutto/macinatutto all'apparecchio di base.	<p>La protezione dello scarico è attiva.</p> <ul style="list-style-type: none"> ▶ Avvitare il portalama per sminuzzare/macinare e il tritatutto/macinatutto ruotando in senso orario. ✓ Il portalama per sminuzzare/macinare e il tritatutto/macinatutto sono completamente serrati. ✓ Le marcature ▼ e ▲ sono allineate.
Bicchiere frullatore To-Go non è a tenuta.	<p>Non c'è la guarnizione del coperchio.</p> <ul style="list-style-type: none"> ▶ Inserire la guarnizione.
Fuoriesce del liquido sul gruppo lame.	<p>Manca la guarnizione tra bicchiere frullatore e gruppo lame.</p> <ul style="list-style-type: none"> ▶ Inserire la guarnizione sul gruppo lame EasyKlick. ✓ La guarnizione si trova nella scanalatura. ✓ Le labbra di tenuta indicano la direzione del bicchiere frullatore. ✓ La superficie di tenuta liscia poggia sul gruppo lame EasyKlick.

11 Trasporto, immagazzinamento e smaltimento

11.1 Rottamazione di un apparecchio dismesso

Un corretto smaltimento nel rispetto dell'ambiente permette di recuperare materie prime preziose.

1. Staccare la spina del cavo di alimentazione.
2. Tagliare il cavo di alimentazione.
3. Smaltire l'apparecchio nel rispetto dell'ambiente.

Per informazioni sulle attuali procedure di smaltimento rivolgersi al rivenditore specializzato o al comune di competenza.



Questo apparecchio dispone di contrassegno ai sensi della direttiva europea 2012/19/UE in materia di apparecchi elettrici ed elettronici (waste electrical and electronic equipment - WEEE).

Questa direttiva definisce le norme per la raccolta e il riciclaggio degli apparecchi dismessi valide su tutto il territorio dell'Unione Europea.

12 Servizio di assistenza clienti

In caso di domande, se non si riesce a sistemare un guasto in autonomia o se l'apparecchio deve essere riparato, rivolgersi al nostro servizio di assistenza clienti.

I ricambi originali rilevanti per il funzionamento secondo il corrispondente regolamento Ecodesign sono reperibili presso il nostro servizio di assistenza clienti per un periodo di almeno 7 anni a partire dalla messa in circolazione dell'apparecchio all'interno dello Spazio economico europeo.

Nota: L'intervento del servizio di assistenza clienti è gratuito nell'ambito delle condizioni di garanzia del produttore.

Informazioni dettagliate sulla durata della garanzia e sulle condizioni di garanzia in ciascun Paese sono reperibili presso il nostro servizio di assistenza clienti, presso il proprio rivenditore o sul nostro sito Internet.

Quando si contatta il servizio di assistenza clienti sono necessari il codice prodotto (E-Nr.) e il codice di produzione (FD) dell'apparecchio.

I dati di contatto del servizio di assistenza clienti sono disponibili nell'elenco dei centri di assistenza alla fine delle istruzioni o sul nostro sito Internet.

12.1 Codice prodotto (E-Nr.) e codice di produzione (FD)

Il codice prodotto (E-Nr.) e il codice di produzione (FD) sono riportati sulla targhetta identificativa dell'apparecchio.

Annotare i dati dell'apparecchio e il numero di telefono del servizio di assistenza clienti per ritrovarli rapidamente.

12.2 Condizioni di garanzia

L'apparecchio è coperto da garanzia alle condizioni seguenti.

Per questo apparecchio sono valide le condizioni di garanzia pubblicate dal nostro rappresentante nel paese

di vendita. Il rivenditore, presso il quale è stato acquistato l'apparecchio, è sempre ben disposto a fornire a richiesta informazioni a proposito. Per l'esercizio del diritto di garanzia è comunque necessario presentare il documento di acquisto.

Raadpleeg de Digitale Gebruikersgids voor meer informatie.



Inhoudsopgave

1 Veiligheid.....	85		
1.1 Algemene aanwijzingen	85	7.8 Levensmiddelen met To-Go- mengbeker verwerken	93
1.2 Bestemming van het apparaat	85	7.9 To-Go-Mengbeker sluiten	93
1.3 Inperking van de gebruikers	86	7.10 Levensmiddelen met de chopper-/hakmolenaccessoires verwerken	93
1.4 Veiligheidsvoorschriften	86	7.11 Chopper - / het molenac- cessoire legen.....	94
2 Materiële schade voorkomen	89		
3 Milieubescherming en besparing.....	89	8 Reiniging en onderhoud.....	94
3.1 Afvoeren van de verpakking	89	8.1 Vaatwasserbestendigheid	94
4 Uitpakken en controleren	89	8.2 Reinigingsmiddelen.....	95
4.1 Apparaat en onderdelen uitpakken.....	89	8.3 Basisapparaat reinigen	95
4.2 Leveringsomvang	89	8.4 Mixer reinigen.....	95
4.3 Apparaat plaatsen	89	8.5 To-Go-mengbeker en To-Go- mesinzetstuk reinigen.....	95
5 Uw apparaat leren kennen.....	90	8.6 Chopper- / molenaccessoire reinen.....	96
5.1 Apparaat.....	90	9 Recepten.....	96
5.2 Symbolen.....	90	9.1 Receptenoverzicht.....	96
5.3 Draaischakelaar	90	10 Storingen verhelpen	98
5.4 Veiligheidssystemen.....	90	11 Transporteren, opslaan en afvoeren.....	100
6 Voor het eerste gebruik	91	11.1 Afvoeren van uw oude ap- paraat	100
6.1 Apparaat en onderdelen re- nigen.....	91	12 Servicedienst.....	100
7 De Bediening in essentie.....	91	12.1 Productnummer (E-nr.) en productienummer (FD).....	100
7.1 Snoerlengte	91	12.2 Garantievoorwaarden	100
7.2 Snelheidsadviezen.....	91		
7.3 Levensmiddelen met de mixer verwerken	91		
7.4 Momentschakeling gebrui- ken.....	92		
7.5 Levensmiddelen aandrukken ...	92		
7.6 Ingrediënten toevoegen	92		
7.7 Mengbeker legen	92		



1 Veiligheid

Neem de volgende veiligheidsvoorschriften in acht.

1.1 Algemene aanwijzingen

- Lees deze gebruiksaanwijzing zorgvuldig door.
- Bewaar de gebruiksaanwijzing en de productinformatie voor later gebruik of voor volgende eigenaren.
- Sluit het apparaat in geval van transportschade niet aan.

1.2 Bestemming van het apparaat

Gebruik het apparaat uitsluitend:

- met originele onderdelen.
- voor het fijnmaken, hakken, mixen, malen en kloppen van levensmiddelen.
- voor mixen en pureren.
- voor het bereiden van pannenkoekendeeg, sorbets, belegsel, sauzen en ijs.
- voor het fijnmaken van ijsblokjes.
- onder toezicht.
- voor huishoudelijk gebruik en in gesloten ruimtes binnen de huiselijke omgeving bij kamertemperatuur.
- voor verwerkingshoeveelheden en -tijden die gebruikelijk zijn in het huishouden.
- tot een hoogte van 2000 m boven zeeniveau.
- voor het mixen van fruit en groente om smoothies te bereiden.

Koppel het apparaat van de stroomvoorziening los als u:

- het apparaat niet gebruiken.
- geen toezicht op het apparaat houdt.
- het apparaat in elkaar zet.
- het apparaat uit elkaar neemt.
- het apparaat reinigt.
- draaiende onderdelen nadert.
- met een storing wordt geconfronteerd.

1.3 Inperking van de gebruikers

Dit apparaat mag door personen met verminderde lichamelijke, zintuiglijke of geestelijke vermogens of gebrek aan ervaring en/of kennis worden gebruikt indien dit onder toezicht gebeurt of indien zij over het veilige gebruik van het apparaat zijn geïnstrueerd en de hieruit voortvloeiende gevaren hebben begrepen.

Kinderen mogen niet met het apparaat spelen.

Reiniging en onderhoud door de gebruiker mogen niet worden uitgevoerd door kinderen.

Het apparaat mag niet door kinderen worden gebruikt. Kinderen uit de buurt van het apparaat en het aansluitsnoer houden.

1.4 Veiligheidsvoorschriften

Neem de veiligheidsvoorschriften in acht.

⚠ WAARSCHUWING – Kans op elektrische schok!

Een beschadigd apparaat of een beschadigd netsnoer is gevaarlijk.

- ▶ Nooit een beschadigd apparaat gebruiken.
- ▶ Nooit een apparaat met gescheurd of gebroken oppervlak gebruiken.
- ▶ Nooit aan het netsnoer trekken, om het apparaat van het elektriciteitsnet te scheiden. Altijd aan de stekker van het netsnoer trekken.
- ▶ Wanneer het apparaat of het netsnoer is beschadigd, dan direct de stekker van het netsnoer uit het stopcontact halen of de zekering in de meterkast uitschakelen.
- ▶ Contact opnemen met de servicedienst. → *Pagina 100*

Ondeskundige installaties zijn gevaarlijk.

- ▶ Het apparaat uitsluitend aansluiten en gebruiken volgens de gegevens op het typeplaatje.

Ondeskundige reparaties zijn gevaarlijk.

- ▶ Alleen daarvoor geschoold vakpersoneel mag reparaties aan het apparaat uitvoeren.
- ▶ Er mogen uitsluitend originele reserveonderdelen worden gebruikt voor reparatie van het apparaat.

- ▶ Als het netsnoer van dit apparaat beschadigd raakt, moet het ter vermindering van risico's worden vervangen door de fabrikant, de servicedienst of een andere gekwalificeerde persoon.

Binnendringend vocht kan tot elektrische schokken leiden.

- ▶ Nooit het apparaat of het netsnoer in water dompelen of in de vaatwasser plaatsen.
- ▶ Gebruik het apparaat alleen in gesloten ruimtes.
- ▶ Stel het apparaat nooit bloot aan grote hitte en vochtigheid.
- ▶ Geen stoomreiniger of hogedrukreiniger gebruiken om het apparaat te reinigen.

Een beschadigde isolatie van het netsnoer is gevaarlijk.

- ▶ Nooit het aansluitsnoer met hete apparaatonderdelen of warmtebronnen in contact brengen.
- ▶ Nooit het aansluitsnoer met scherpe punten of randen in contact brengen.
- ▶ Het aansluitsnoer nooit knikken, knellen of veranderen.

⚠ WAARSCHUWING – Kans op brand!

Grote hitte kan er toe leiden dat het apparaat en andere delen ontbranden.

- ▶ Het apparaat nooit neerzetten op of in de buurt van hete oppervlakken.

⚠ WAARSCHUWING – Kans op brandwonden!

Hete levensmiddelen kunnen bij de verwerking spatten en er kan stoom uit het deksel ontsnappen.

- ▶ Maximaal 1000 ml hete of schuimende levensmiddelen erin doen.
- ▶ Hete levensmiddelen voorzichtig verwerken.
- ▶ Niet over het apparaat heen buigen.
- ▶ Geen hete levensmiddelen heter dan 50 °C in de To-Go-mengbeker verwerken.

⚠ WAARSCHUWING – Kans op letsel!

In geval van beschadigde onderdelen kan het gebruik van het apparaat tot letsel leiden.

- ▶ Onderdelen die herkenbare barsten of andere beschadigingen vertonen of niet goed zitten, door originele reserveonderdelen vervangen.

Een ondeskundig gebruik kan letsel veroorzaken.

- ▶ Het apparaat alleen in compleet gemonteerde toestand gebruiken.
- ▶ Nooit het apparaat zonder deksel erop gebruiken.
- ▶ Nooit in de aangebrachte mengbeker grijpen.

⚠ WAARSCHUWING – Kans op snijden!

Het mixermes heeft scherpe lemmeten.

- ▶ Let bij het reinigen en leegmaken van de mixkom op de scherpe lemmeten.
- ▶ Nooit de lemmeten met blote handen aanraken.

⚠ WAARSCHUWING – Kans op verstikking!

Kinderen kunnen verpakkingsmateriaal over het hoofd trekken en hierin verstrikt raken en stikken.

- ▶ Verpakkingsmateriaal uit de buurt van kinderen houden.
- ▶ Laat kinderen niet met verpakkingsmateriaal spelen.

Kinderen kunnen kleine onderdelen inademen of inslikken en hierdoor stikken.

- ▶ Kleine onderdelen uit de buurt van kinderen houden.
- ▶ Kinderen niet met kleine onderdelen laten spelen.

⚠ WAARSCHUWING – Kans op gevaar voor de gezondheid!

Verontreinigingen aan de oppervlakken kunnen de gezondheid schaden.

- ▶ De reinigingsinstructies in acht nemen.
- ▶ Oppervlakken die met voedingsmiddelen in contact komen, voor elk gebruik reinigen.

2 Materiële schade voorkomen

LET OP!

Een ondeskundig gebruik kan tot materiële schade leiden.

- ▶ Het apparaat nooit onbelast laten draaien.
- ▶ De maximale verwerkingshoeveelheden in acht nemen.
- ▶ De mixkom nooit in de magnetron of bakoven gebruiken.
- ▶ Geen vreemde voorwerpen in de mengbeker bewaren.
- ▶ Geen hete levensmiddelen heter dan 50 °C in de To-Go-mengbeker verwerken.

3 Milieubescherming en besparing

3.1 Afvoeren van de verpakking

De verpakkingsmaterialen zijn milieuvriendelijk en kunnen worden hergebruikt.

- ▶ De afzonderlijke componenten op soort gescheiden afvoeren.

4 Uitpakken en controleren

Hier wordt beschreven waarop u bij het uitpakken moet letten.

4.1 Apparaat en onderdelen uitpakken

1. Het apparaat uit de verpakking nemen.

2. Alle verdere onderdelen en de begeleidende documenten uit de verpakking nemen en gereed leggen.
3. Verwijder het aanwezige verpakkingsmateriaal.
4. Verwijder alle stickers en folie.

4.2 Leveringsomvang

Controleer na het uitpakken alle onderdelen op transportschade en de volledigheid van de levering.

→ Fig. 1

A	Basisapparaat
B	Mengbeker met EasyKlick mesinzetstuk
C	Deksel en maatbeker
D	Stopper
E	To-Go-mengbeker met mesinzetstuk ¹
F	Deksel met afdichting en afsluitbare drinkopening ¹
G	Chopper-/molenopzetstuk met meshouder
H	Gebruiksaanwijzing

¹ Afhangelijk van de apparaatuitvoering

4.3 Apparaat plaatsen

1. Het apparaat op een stabiel, horizontaal, schoon en glad werkvlak neerzetten.
2. Het aansluitsnoer er tot de benodigde lengte uittrekken.
→ "Snoerlengte", Pagina 91
De stekker niet in het stopcontact steken.

5 Uw apparaat leren kennen

5.1 Apparaat

Hier vindt u een overzicht van de onderdelen van uw apparaat.

→ Fig. 2

1	Chopper-/molenmeshouder
2	Chopper-/molenopzetstuk
3	Basisapparaat
4	Draaischakelaar
5	Schaalverdeling
6	Maatbeker
7	Deksel met vulopening
8	Mixkom
9	EasyKlick mesinzetstuk
10	Bevestigingsbeugel
11	Snoeropbergvak
12	To-Go-Mesinzetstuk ¹
13	To-Go-Mengbeker ¹
14	Deksel met afdichting en afsluitbare drinkopening ¹
15	Afdichting
16	Stopper

¹ Afhangelijk van de apparaatuitvoering

5.2 Symbolen

Hier vindt u een overzicht van de symbolen op uw apparaat.

Symbool	Toelichting
	Positiemarkeringen

Symbool	Toelichting
<i>chopper</i>	Meshouder met maalmes en fijnmaakmes. Het maalmes is stop en het fijnmaakmes is scherp.
<i>grinder</i>	

5.3 Draaischakelaar

Met de draaischakelaar start en stopt u de verwerking en kiest u de snelheid.

Symbool	Functie
0	Verwerking stoppen.
min	Ingrediënten op een lage snelheid verwerken.
max	Ingrediënten op de hoogste snelheid verwerken.
pulse	Ingrediënten kort op de hoogste snelheid verwerken.

5.4 Veiligheidssystemen

Hier vindt u een overzicht van de veiligheidssystemen van uw apparaat.

Inschakelbeveiliging

De inschakelbeveiliging voorkomt dat uw apparaat ongewild wordt ingeschakeld.

Wanneer de mengbeker correct is geplaatst, kan het apparaat worden ingeschakeld en bediend.

Overbelastingsbeveiliging

De overbelastingsbeveiliging voorkomt dat de motor en andere onderdelen door een te hoge belasting worden beschadigd.

6 Voor het eerste gebruik

Voer de basisinstellingen uit. Reinig het apparaat en de accessoires.

6.1 Apparaat en onderdelen reinigen

1. Alle onderdelen die met levensmiddelen in aanraking komen voor het eerste gebruik reinigen.
→ "Reiniging en onderhoud", Pagina 94
2. De gereinigde en gedroogde onderdelen gereed leggen voor het gebruik.

7 De Bediening in essentie

7.1 Snoerlengte

Stel de lengte van het aansluitsnoer naar behoefte in.

Snoerlengte met het snoeropbergvak instellen

1. Het aansluitsnoer er tot de benodigde lengte uittrekken.
2. Het snoer in het snoeropbergvak schuiven om de snoerlengte te verkorten.

7.2 Snelheidsadviezen

Hier kunt u vinden met welke toeren-tallen u optimale resultaten bereikt.

Instelling	Gebruik
pulse	Levensmiddelen met de momentschakeling kort bij het hoogste toerental mixen.

Instelling	Gebruik
max	Levensmiddelen mixen, pureren, emulgeren, opschuimen en fijnmaken.
min	Levensmiddelen mixen die niet al te fijngemaakt mogen worden.

Tip: Gebruik onze voorbeeldrecepten om ervaringen met uw nieuwe apparaat op te doen.

→ "Receptenoverzicht", Pagina 96

7.3 Levensmiddelen met de mixer verwerken

WAARSCHUWING Kans op letsel!

Een ondeskundig gebruik kan letsel veroorzaken.

- ▶ Het apparaat alleen in compleet gemonteerde toestand gebruiken.
- ▶ Nooit het apparaat zonder deksel erop gebruiken.
- ▶ Nooit in de aangebrachte mengbeker grijpen.

1. De levensmiddelen voorbereiden.
Bijvoorbeeld grote levensmiddelen in stukken snijden.
2. Controleer de afdichting bij het EasyKlick mesinzetstuk. Plaats een losgetrokken afdichting weer correct terug.
→ Fig. 3

Opmerking: De afdichting blijft voor de reiniging op het EasyKlick mesinzetstuk. Als de afdichting beschadigd is of niet goed wordt aangebracht, kan er vloeistof vrijkomen.

- ✓ De afdichting zit in de groef.
 - ✓ De afdichtlippen wijzen richting mengbeker.
 - ✓ Het gladde afdichtvlak ligt tegen het EasyKlick mesinzetstuk.
3. De mengbeker op de kop zetten.

4. De bevestigingsbeugel openklappen.
→ Fig. 4
5. Het EasyKlick mesinzetstuk met de pinnen in de mengbeker uitlijnen.
6. Het EasyKlick mesinzetstuk in de mengbeker drukken en de bevestigingsbeugel dichtklappen totdat deze vastklikt.
→ Fig. 4
7. Plaats de mengbeker op het basisapparaat en draai het rechtsom totdat het vastklikt.
→ Fig. 5
8. De levensmiddelen in de mixkom doen.
→ Fig. 6
Houd de minimale- en maximale verwerkingshoeveelheden aan.
→ "Receptenoverzicht",
Pagina 96
9. De maatbeker in het deksel steken en het deksel op de mengbeker zetten.
→ Fig. 7
Het deksel moet volledig gesloten zijn.
11. De stekker in het stopcontact steken.
12. De draaischakelaar op de aanbevolen snelheid zetten.
→ Fig. 8
13. De ingrediënten zo lang verwerken tot het gewenste resultaat is bereikt.
14. Zet de draaischakelaar op 0 om het gebruik te beëindigen.

7.4 Momentschakeling gebruiken

1. Zet de draaischakelaar op **pulse** en houd deze daar.
→ Fig. 9
- ✓ De ingrediënten worden op de hoogste snelheid verwerkt.
2. De draaischakelaar loslaten.

- ✓ De draaischakelaar springt op 0.
- ✓ De verwerking wordt gestopt.

7.5 Levensmiddelen aandrukken

1. Verwijder de maatbeker en steek de stopper in de vulopening.
→ Fig. 10
2. Schuif de levensmiddelen van de wand van de maatbeker naar beneden.
→ Fig. 10

7.6 Ingrediënten toevoegen

1. Tijdens de verwerking de maatbeker verwijderen en de ingrediënten door de opening in het deksel toevoegen.
→ Fig. 11
2. Voor het toevoegen van grotere hoeveelheden ingrediënten de draaischakelaar op 0 zetten.
3. Wachten tot het apparaat niet meer draait.
4. Het deksel verwijderen.
→ Fig. 12
5. De ingrediënten toevoegen.
→ Fig. 12
6. Het deksel weer op de mengbeker plaatsen en de ingrediënten verder verwerken.

7.7 Mengbeker legen

Vereiste: Het apparaat staat stil.

1. De mengbeker linksom draaien en van het basisapparaat nemen.
→ Fig. 13
2. Om alle verwerkte levensmiddelen er uit te gieten het deksel verwijderen.
→ Fig. 14

7.8 Levensmiddelen met To-Go-mengbeker verwerken

1. De levensmiddelen voorbereiden.
Bijvoorbeeld grote levensmiddelen in stukken snijden.
2. Doe de levensmiddelen in de To-Go-mengbeker.
→ Fig. **15**
Houd de minimale- en maximale verwerkingshoeveelheden aan.
→ "Receptenoverzicht",
Pagina 96
3. Plaats het To-Go-mesinzetstuk op de To-Go-mengbeker.
→ Fig. **15**
4. Schroef het To-Go-mesinzetstuk en de To-Go-mengbeker stevig vast.
→ Fig. **16**
 - De markeringen ▼ en ▲ moeten ten opzichte van elkaar zijn uitgelijnd.
 - U kunt het To-Go-mesinzetstuk alleen met volledig erop geschroefde To-Go-mengbeker verbinden met het basisapparaat.
5. Draai de To-Go-mengbeker op de kop.
→ Fig. **17**
6. De To-Go-mesinzetstuk op het basisapparaat plaatsen en rechtsom draaien totdat deze vastklikt.
→ Fig. **17**

7. De draaischakelaar op de aanbevolen snelheid zetten.
→ Fig. **18**

Tip: Voor het bereiden van kleinere hoeveelheden babyvoeding in de To-Go mengbeker worden meerdere pauzes tijdens het gebruik aanbevolen.

Verwerking met de puls-schakeling is ook mogelijk.

→ "Momentschakeling gebruiken",
Pagina 92

8. De ingrediënten zo lang verwerken tot het gewenste resultaat is bereikt.
9. Zet de draaischakelaar op 0 om het gebruik te beëindigen.
→ Fig. **19**

7.9 To-Go-Mengbeker sluiten

Vereiste: Het apparaat staat stil.

1. De To-Go-mengbeker linksom draaien en van het basisapparaat nemen.
→ Fig. **20**
2. De To-Go-mengbeker omdraaien en het To-Go-mesinzetstuk los-schroeven.
→ Fig. **20**
3. De afdichting voor het deksel plaatsen.
→ Fig. **21**
4. De drinkopening op het deksel sluiten.
→ Fig. **21**
5. Het deksel en de To-Go-mengbeker stevig vastschroeven.
→ Fig. **21**

7.10 Levensmiddelen met de chopper-/hakmolenaccessoires verwerken

1. De levensmiddelen voorbereiden.

nl Reiniging en onderhoud

Bijvoorbeeld grote levensmiddelen in stukken snijden.

2. Doe de ingrediënten in de chopper- / het molenopzetstuk.
→ Fig. 22
Houd de maximale verwerkingshoeveelheden aan.
→ "Receptenoverzicht", Pagina 96
3. Zet de chopper- / molenmeshouder op de chopper- / het molenopzetstuk.
→ Fig. 23
4. Schroef de chopper- / molenmeshouder en de chopper- / het molenopzetstuk vast op elkaar.
→ Fig. 24
 - De markeringen ▼ en ▲ moeten ten opzichte van elkaar zijn uitgelijnd.
 - U kunt de chopper- / molenmeshouder alleen met volledig opgeschroefde chopper- / molenopzetstuk met het basisapparaat verbinden.
5. Draai de chopper- / het molenaccessoire op de kop.
→ Fig. 25
6. Plaats de chopper- / het molenaccessoire op het basisapparaat en rechtsom draaien totdat deze vastklikt.
→ Fig. 25
7. De draaischakelaar op de aanbevolen snelheid zetten.
→ Fig. 26
Tip: Verwerking met de puls-schakeling is ook mogelijk.
→ "Momentschakeling gebruiken", Pagina 92
8. De ingrediënten zo lang verwerken tot het gewenste resultaat is bereikt.
9. Zet de draaischakelaar op 0 om het gebruik te beëindigen.
→ Fig. 27

7.11 Chopper - / het molenaccessoire legen

Vereiste: Het apparaat staat stil.

1. Draai de chopper- / het molenaccessoire linksom en verwijder het van het basisapparaat.
→ Fig. 23
2. Draai de chopper- / het molenaccessoire om en schroef de chopper- / molenmeshouder er af.
→ Fig. 23
3. Leeg de chopper- / molenopzetstuk met de verwerkte levensmiddelen.

8 Reiniging en onderhoud

Reinig en onderhoud uw apparaat zorgvuldig om er voor te zorgen dat het lang goed blijft werken.

8.1 Vaatwasserbestendigheid

In het navolgende leert u welke onderdelen in de vaatwasser kunnen worden gereinigd.

LET OP!

Sommige onderdelen kunnen bij de reiniging in de vaatwasser worden beschadigd.

- ▶ Alleen vaatwasserbestendige onderdelen in de vaatwasser reinigen.
- ▶ Alleen programma's gebruiken die het water niet tot boven 60 °C verhitten.
- ▶ Kunststof onderdelen niet in de vaatwasser vastklemmen.

In dit overzicht vindt u de schoonmaakprocedure voor de onderdelen.
→ Fig. 29

8.2 Reinigingsmiddelen

In het navolgende leert u welke reinigingsmiddelen geschikt zijn voor het apparaat.

LET OP!

Het apparaat kan worden beschadigd bij gebruik van ongeschikte reinigingsmiddelen of een ondeskundige reiniging.

- ▶ Gebruik geen reinigingsmiddelen die alcohol of spiritus bevatten.
- ▶ Gebruik geen scherpe, puntige of metalen voorwerpen.
- ▶ Gebruik geen schurende doeken of schurende reinigingsmiddelen.

8.3 Basisapparaat reinigen

WAARSCHUWING

Kans op elektrische schok!

Binnendringend vocht kan een schok veroorzaken.

- ▶ Nooit het apparaat of het netsnoer in water dompelen of in de vaatwasser plaatsen.
- ▶ Geen stoomreiniger of hogedrukreiniger gebruiken om het apparaat te reinigen.
- ▶ Het basisapparaat uitsluitend met een zachte vochtige doek afnemen.

8.4 Mixer reinigen

WAARSCHUWING

Kans op snijden!

Het mixermes heeft scherpe lemmeten.

- ▶ Let bij het reinigen en leegmaken van de mixkom op de scherpe lemmeten.
- ▶ Nooit de lemmeten met blote handen aanraken.

LET OP!

Het mixermes heeft scherpe lemmeten. Door ondeskundig gebruik kunnen de de messen of de legvlakken beschadigd raken.

- ▶ Het mesinzetstuk nooit met de bladen naar onderen neerleggen.

1. De maatbeker verwijderen.
→ Fig. **30**
2. Haal het deksel eraf.
→ Fig. **30**
3. De mengbeker linksom draaien en van het basisapparaat nemen.
→ Fig. **31**
4. De mengbeker op de kop zetten.
5. De bevestigingsbeugel openklappen.
→ Fig. **32**
6. Het EasyKlick mesinzetstuk uit de mengbeker trekken.
→ Fig. **32**
7. Reinig de componenten.

8.5 To-Go-mengbeker en To-Go-mesinzetstuk reinigen

LET OP!

Het mixermes heeft scherpe lemmeten. Door ondeskundig gebruik kunnen de de messen of de legvlakken beschadigd raken.

- ▶ Het mesinzetstuk nooit met de bladen naar onderen neerleggen.

1. Het To-Go-mesinzetstuk linksom draaien en van de To-Go mengbeker nemen.
→ Fig. **33**
2. Het deksel linksom draaien en van de To-Go-mengbeker nemen.
→ Fig. **34**
3. De drinkopening op het deksel openen.
→ Fig. **34**
4. De afdichting verwijderen.
→ Fig. **34**

5. De componenten reinigen.

8.6 Chopper- / molenaccessoire reinigen

LET OP!

Het mixermes heeft scherpe lemme-ten. Door ondeskundig gebruik kunnen de de messen of de legvlakken beschadigd raken.

- ▶ Het mesinzetstuk nooit met de bladen naar onderen neerleggen.

1. Draai de chopper- / molenmeshouder linksom en verwijder deze van de chopper / molenopzetstuk.

→ Fig. 35

2. Reinig de componenten.

9 Recepten

Hier vindt u verschillende recepten die speciaal voor uw apparaat zijn ontwikkeld.

9.1 Receptenoverzicht

In dit overzicht vindt u de ingrediënten en verwerkingsstappen voor verschillende recepten.

→ Fig. 36

→ Fig. 37

Bij de in de recepttabel met (*) gemarkeerde recepten, het apparaat na 3 gebruikscycli laten afkoelen tot kamertemperatuur!

Recept	Ingrediënten:	Verwerking
Sportdrink	<ul style="list-style-type: none"> ▪ 250 g Honing (koud, 7-9 °C) ▪ 5 g Kaneel ▪ 200 g Melk (warm, 65 °C) 	<ul style="list-style-type: none"> ▪ Doe de honing en de kaneel in de mengbeker. ▪ De ingrediënten gedurende 5seconden op stand max mengen. ▪ De melk toevoegen. ▪ De ingrediënten gedurende 5 seconden op stand max mengen.

LET OP!

Door ongeschikte levensmiddelen kan het apparaat beschadigd raken.

- ▶ Geen hete levensmiddelen heter dan 50 °C in de To-Go-mengbeker verwerken.
- ▶ Geen hete levensmiddelen heter dan 70 °C in de mengbeker verwerken.

Opmerkingen

- Beperkingen voor de verwerking in de mixer:
 - Geen ingrediënten zoals amandelen, uien, peterselie of vlees verkleinen.
 - Het mixen van broodsmeerbeleg zoals pindakaas, kokosboter of chocopasta is uitsluitend mogelijk met de stop.
 - De mixer kan mayonaise niet maken.
 - Vaste levensmiddelen met voldoende vloeistof mengen.
 - Poedervormige levensmiddelen vóór het mixen met voldoende vloeistof mengen of volledig in vloeistof oplossen. Poedervormige levensmiddelen zijn bijv. poedersuiker, cacao poeder, geroosterde sojabonen, meel, eiwitpoeder.
- Beperkingen voor de verwerking in de chopper-/ het molenaccessoire:
 - Gebruik voor het grof en fijn fijnmaken de puls-schakeling.
 - Maal geen zeer droge of vaste levensmiddelen die groter zijn dan koffiebonen. Ongeschikte levensmiddelen zijn bijv. muskaatnoot en droge gember.
 - Maal geen suiker.
 - Geen ijsblokjes fijn maken.
 - De chopper- / het molenopzetstuk kan geen notenboter maken.
 - Maximaal 50 g aan vaste levensmiddelen bij maximale snelheid gedurende maximaal een seconde of 1-5 impulsen fijnmaken, voor zover in de recepttabel niet anders is vermeld.
 - Het fijnsnij-/molenopzetstuk is niet geschikt voor het fijnsnijden van vlees, bijv. voor bolognese.

10 Storingen verhelpen

Kleinere storingen aan het apparaat kunt u zelf verhelpen. Raadpleeg voordat u contact opneemt met de klantenservice de informatie over het verhelpen van storingen. Zo voorkomt u onnodige kosten.

WAARSCHUWING

Kans op elektrische schok!

Ondeskundige reparaties zijn gevaarlijk.

- ▶ Alleen daarvoor geschoold vakpersoneel mag reparaties aan het apparaat uitvoeren.
- ▶ Er mogen uitsluitend originele reserveonderdelen worden gebruikt voor reparatie van het apparaat.
- ▶ Als het netsnoer van dit apparaat beschadigd raakt, moet het ter vermindering van risico's worden vervangen door de fabrikant, de servicedienst of een andere gekwalificeerde persoon.

Storing	Oorzaak en probleemoplossing
Apparaat werkt niet.	<p>Netstekker van de stroomkabel is niet ingestoken.</p> <ul style="list-style-type: none"> ▶ Apparaat aansluiten op het elektriciteitsnet. <hr/> <p>De zekering in de zekeringenkast is in werking getreden.</p> <ul style="list-style-type: none"> ▶ Controleer de zekering in de meterkast. <hr/> <p>Stroomvoorziening is uitgevallen.</p> <ul style="list-style-type: none"> ▶ Controleer of de verlichting van de binnenruimte of andere apparaten functioneren. <hr/> <p>Mengbeker is niet vergrendeld.</p> <ul style="list-style-type: none"> ▶ Zet de draaischakelaar op 0. <ol style="list-style-type: none"> 1. Plaats de mengbeker op het basisapparaat en draai deze rechtsom totdat deze vastklikt. 2. Kies indien nodig deze optie: <ul style="list-style-type: none"> – Plaats de To-Go-mengbeker met het To-Go-mes-inzetstuk op het basisapparaat en draai deze rechtsom totdat deze vastklikt.
Apparaat bromt.	<p>Mes is geblokkeerd of loopt zeer zwaar.</p> <ul style="list-style-type: none"> ▶ Zet de draaischakelaar op 0. ▶ Verwijder de blokkering.
Het apparaat schakelt uit tijdens het gebruik.	<p>Verwerkingshoeveelheid is te groot of verwerkingsduur was te lang.</p> <ul style="list-style-type: none"> ▶ Zet de draaischakelaar op 0. ▶ Reduceer de hoeveelheid die wordt verwerkt. ▶ Laat het apparaat tot kamertemperatuur afkoelen.

Storing	Oorzaak en probleemoplossing
To-Go-mesinzetstuk kan niet met het basisapparaat worden verbonden.	<p>Uitloopbeveiliging is actief.</p> <ul style="list-style-type: none"> ▶ Schroef het To-Go-mesinzetstuk en de To-Go-mengbeker vast door rechtsom te draaien. ✓ Het To-Go-mesinzetstuk en de To-Go-mengbeker zijn volledig en stevig vastgeschroefd. ✓ De markeringen ▼ en ▲ zijn ten opzichte van elkaar uitgelijnd.
De chopper- / het molenaccessoire laat zich niet verbinden met het basisapparaat.	<p>Uitloopbeveiliging is actief.</p> <ul style="list-style-type: none"> ▶ Draai de chopper- / molenmeshouder en de chopper- / het molenopzetstuk met een draai rechtsom. ✓ De chopper- / molenmeshouder en de chopper- / het molenopzetstuk zijn volledig en goed vastgeschroefd. ✓ De markeringen ▼ en ▲ zijn ten opzichte van elkaar uitgelijnd.
To-Go-Mengbeker lekt.	<p>Afdichting in het deksel ontbreekt.</p> <ul style="list-style-type: none"> ▶ Plaats de afdichting.
Vloeistof komt aan het mesinzetstuk naar buiten.	<p>Afdichting tussen mengbeker en mesinzetstuk ontbreekt.</p> <ul style="list-style-type: none"> ▶ Plaats de afdichting aan het EasyKlick mesinzetstuk. ✓ De afdichting zit in de groef. ✓ De afdichtlippen wijzen richting mengbeker. ✓ Het gladde afdichtvlak ligt tegen het EasyKlick mesinzetstuk.

11 Transporteren, opslaan en afvoeren

11.1 Afvoeren van uw oude apparaat

Door een milieuvriendelijke afvoer kunnen waardevolle grondstoffen opnieuw worden gebruikt.

1. De stekker van het netsnoer uit het stopcontact trekken.
2. Het netsnoer doorknippen.
3. Voer het apparaat milieuvriendelijk af.

Bij uw dealer en uw gemeente- of deelraadskantoor kunt u informatie verkrijgen over de actuele afvoermethoden.



Dit apparaat is gekenmerkt in overeenstemming met de Europese richtlijn 2012/19/EU betreffende afgedankte elektrische en elektronische apparatuur (waste electrical and electronic equipment - WEEE). De richtlijn geeft het kader aan voor de in de EU geldige terugname en verwerking van oude apparaten.

12 Servicedienst

Als u vragen hebt, een storing aan het apparaat niet zelf kunt verhelpen of als het apparaat moet worden gerepareerd, neem dan contact op met onze servicedienst.

Originele vervangende onderdelen die relevant zijn voor de werking in overeenstemming met de desbetreffende Ecodesign-verordening kunt u

voor de duur van ten minste 7 jaar vanaf het moment van in de handel brengen van het apparaat binnen de Europese Economische Ruimte bij onze servicedienst verkrijgen.

Opmerking: Het inschakelen van de servicedienst in het kader van de fabrieksgarantievoorwaarden is gratis.

Gedetailleerde informatie over de garantieperiode en garantievoorwaarden in uw land kunt u opvragen bij onze servicedienst, uw dealer of op onze website.

Als u contact opneemt met de servicedienst, hebt u het productnummer (E-Nr.) en het productienummer (FD) van het apparaat nodig.

De contactgegevens van de servicedienst vindt u in de servicedienstlijst aan het einde van de gebruiksaanwijzing of op onze website.

12.1 Productnummer (E-nr.) en productienummer (FD)

Het productnummer (E-Nr.) en het productienummer (FD) vindt u op het typeplaatje van het apparaat.

Om uw apparaatgegevens en de servicedienst-telefoonnummers snel terug te kunnen vinden, kunt u de gegevens noteren.

12.2 Garantievoorwaarden

U heeft voor het apparaat recht op garantie volgens de volgende voorwaarden.

Voor dit apparaat gelden de garantievoorwaarden die worden uitgegeven door de vertegenwoordiging van ons bedrijf in het land van aankoop. De leverancier, bij wie u het apparaat heeft gekocht, geeft u hierover graag meer informatie. Om aanspraak te maken op de garantie heeft u altijd uw aankoopbewijs nodig.

Du kan finde yderligere oplysninger i den digitale brugervejledning.



Indholdsfortegnelse

1 Sikkerhed.....	102	7.7 Tømning af blenderglas	109
1.1 Generelle henvisninger	102	7.8 Behandling af madvarer med To-Go-blenderglasset.....	109
1.2 Bestemmelsesmæssig brug ..	102	7.9 Lukning af To-Go-blenderglas.....	110
1.3 Begrænsning af brugerkreds..	103	7.10 Forarbejdning af madvarer med foodprocessor-/kværn-tilbehør.....	110
1.4 Sikkerhedsanvisninger	103	7.11 Tømning af foodprocessor-/kværn-tilbehør	111
2 Forhindring af materielle skader	106	8 Rengøring og pleje.....	111
3 Miljøbeskyttelse og besparelse	106	8.1 Opvaskemaskinebestandighed	111
3.1 Bortskaffelse af emballage.....	106	8.2 Rengøringsmiddel	111
4 Udpakning og kontrol	106	8.3 Rengøring af motorenhed	111
4.1 Udpakning af apparatet og delene.....	106	8.4 Rengøring af blender	111
4.2 Leveringsomfang	106	8.5 Rengøring af To-Go-blenderglas og To-Go-knivindsats	112
4.3 Opstilling af apparat.....	106	8.6 Rengøring af foodprocessor-/kværn-tilbehør	112
5 Lær apparatet at kende.....	106	9 Opskrifter.....	112
5.1 Apparat.....	106	9.1 Oversigt over opskrifter.....	112
5.2 Symboler	107	10 Afhjælpning af fejl.....	114
5.3 Drejekontakt	107	11 Transport, opbevaring og bortskaffelse.....	116
5.4 Sikkerhedssystemer	107	11.1 Bortskaffelse af udtjent apparat	116
6 Inden den første ibrugtagning. 107		12 Kundeservice	116
6.1 Rengøring af apparat og dele.....	107	12.1 Produktnummer (E-Nr.) og fabrikationsnummer (FD-Nr.).....	116
7 Generel betjening.....	108	12.2 Garantibetingelser	116
7.1 Kabellængde	108		
7.2 Anbefalede hastigheder	108		
7.3 Behandling af madvarer med blender	108		
7.4 Anvendelse af momentfunktion.....	109		
7.5 Skrabning af blenderglassets sider	109		
7.6 Efterfyldning af ingredienser ..	109		



1 Sikkerhed

Overhold følgende sikkerhedsanvisninger.

1.1 Generelle henvisninger

- Læs denne vejledning omhyggeligt igennem.
- Opbevar vejledningen og produktinformationerne til senere brug, og giv dem videre til en senere ejer.
- Tilslut ikke apparatet i tilfælde af en transportskade.

1.2 Bestemmelsesmæssig brug

Anvend kun apparatet:

- Med originale dele.
- til finhakning, hakning, blanding, maling og piskning af madvarer.
- til mixning og purering.
- til tilberedning af pandekagedeje, sorbeter, smørepålæg, sovs og iscreme.
- til knusning af isterninger.
- under opsyn
- ved stuetemperatur i privat husholdning og i lukkede rum i huslige omgivelser.
- til forarbejdningsmængder og -tider, som er almindelige i husholdningen.
- Op til en højde på maksimalt 2000 m over havets overflade.
- til blanding af frugt og grønt for at tilberede smoothies.

Afbryd apparatet fra strømforsyningen, når:

- apparatet ikke anvendes.
- apparatet ikke er under opsyn.
- apparatet samles.
- apparatet skilles ad.
- apparatet rengøres.
- der skal arbejdes i nærheden af roterende dele.
- der opstår en fejl.

1.3 Begrænsning af brugerkreds

Dette apparat kan bruges af personer med begrænsede fysiske, sensoriske eller psykiske evner eller manglende erfaring og/eller viden, hvis de overvåges eller er blevet instrueret i en sikker brug af apparatet og har forstået de farer, der kan være forbundet med brugen af apparatet.

Børn må ikke bruge apparatet til leg.

Rengøring og brugervedligeholdelse må ikke udføres af børn.

Apparatet må ikke bruges af børn. Børn skal altid befinde sig på sikker afstand af apparatet og dets tilslutningsledning.

1.4 Sikkerhedsanvisninger

Overhold sikkerhedsanvisningerne.

⚠ ADVARSEL – Fare for elektrisk stød!

Et beskadiget apparat eller en beskadiget nettilslutningsledning er farlig.

- ▶ Brug aldrig et beskadiget apparat.
- ▶ Brug aldrig et apparat med revnet eller ødelagt overflade.
- ▶ Træk aldrig i nettilslutningsledningen for at afbryde apparatets forbindelse til strømnettet. Tag altid fat i nettilslutningsledningens netstik, og træk det ud.
- ▶ Hvis apparatet eller nettilslutningsledningen er beskadiget, så træk straks nettilslutningsledningens netstik ud, eller slå sikringen fra i sikringskabet.
- ▶ Kontakt kundeservice. → *Side 116*

Ukorrekte installationer er farlige.

- ▶ Apparatet må kun tilsluttes og bruges iht. angivelserne på typeskiltet.

Forkert udførte reparationer er farlige.

- ▶ Kun fagpersonale, der er uddannet til det, må udføre reparationer på apparatet.
- ▶ Der må kun anvendes originale reservedele til reparation af apparatet.

- ▶ Hvis nettilslutningsledningen til apparatet bliver beskadiget, skal den udskiftes af producenten, producentens kundeservice eller en lignende kvalificeret person for at undgå, at der opstår fare. Indtrængende fugtighed kan medføre et elektrisk stød.
- ▶ Dyp aldrig apparatet eller nettilslutningsledningen i vand, og sæt det aldrig i opvaskemaskinen.
- ▶ Anvend kun apparatet i lukkede rum.
- ▶ Udsæt aldrig apparatet for ekstrem varme og fugt.
- ▶ Brug ikke damprensere eller højtryksrensere til at rengøre apparatet.

En beskadiget isolering af nettilslutningsledningen er farlig.

- ▶ Nettilslutningsledningen må aldrig komme i kontakt med varmekilder eller varme apparatdele.
- ▶ Nettilslutningsledningen må aldrig komme i kontakt med skarpe spidser eller kanter.
- ▶ Nettilslutningsledningen må aldrig knækkes, klemmes eller ændres.

ADVARSEL – Brandfare!

Kraftig varme kan antænde apparatet og andre af dets dele.

- ▶ Stil aldrig apparatet på eller i nærheden af varme overflader.

ADVARSEL – Fare for skoldning!

Varme fødevarer kan sprøjte, når de forarbejdes, og der kan komme damp ud af låget.

- ▶ Påfyld maksimalt 1000 ml varme eller skummende fødevarer.
- ▶ Forarbejd varme fødevarer forsigtigt.
- ▶ Personer må ikke læne sig ind over apparatet.
- ▶ Der må ikke forarbejdes madvarer, som er varmere end 50 °C, i To-Go-blenderglasset.

ADVARSEL – Fare for tilskadekomst!

Brug af apparater med beskadigede dele kan medføre personskader.

- ▶ Alle dele, der har sprækker eller andre skader, eller som ikke sidder rigtig mere, skal udskiftes med originale reservedele. Forkert brug kan medføre skader.
- ▶ Apparatet må kun benyttes, når det er fuldstændig samlet.

- ▶ Brug aldrig apparatet uden låg.
- ▶ Stik aldrig fingrene ned i blenderglasset, når det er sat på motorenheden.

⚠ ADVARSEL – Fare for snitsår!

Blenderkniven har skarpe knivklinger.

- ▶ Pas på de skarpe knivklinger, når blenderbægeret rengøres og tømmes.
- ▶ Berør aldrig knivklingerne med de bare fingre.

⚠ ADVARSEL – Fare for kvælning!

Børn kan trække emballagemateriale over hovedet eller vikle sig ind i det og blive kvalt.

- ▶ Opbevar emballagematerialet utilgængeligt for børn.
- ▶ Lad ikke børn lege med emballagemateriale.

Børn kan indånde eller sluge smådele og dermed blive kvalt.

- ▶ Opbevar smådele utilgængeligt for børn.
- ▶ Lad ikke børn lege med smådele.

⚠ ADVARSEL – Fare for sundhedsskader!

Snavs på overfladerne kan være til fare for sundheden.

- ▶ Følg anvisningerne om rengøring.
- ▶ Rengør overflader, som kommer i kontakt med fødevarer, før hver brug.

2 Forhindring af materielle skader

BEMÆRK!

Forkert brug kan medføre materielle skader.

- ▶ Brug aldrig apparatet i tomgang.
- ▶ Overhold de maksimale forarbejdningsemængder.
- ▶ Blenderbægeret må aldrig komme i mikrobølgeovnen eller ovnen.
- ▶ Opbevar ikke uvedkommende genstande i blenderglasset.
- ▶ Der må ikke forarbejdes madvarer, som er varmere end 50 °C, i To-Go-blenderglasset.

3 Miljøbeskyttelse og besparelse

3.1 Bortskaffelse af emballage

Alt emballagemateriale er miljøvenligt og egnet til genbrug.

- ▶ Bortskaf de enkelte dele adskilt efter art.

4 Udpakning og kontrol

Læs her, hvad du skal være opmærksom på i forbindelse med udpakningen.

4.1 Udpakning af apparatet og delene

1. Tag apparatet ud af emballagen.
2. Tag alle andre dele og den medfølgende dokumentation ud af emballagen, og læg det parat.
3. Fjern emballagematerialet.

4. Fjern klistermærker og folier.

4.2 Leveringsomfang

Kontrollér alle dele for transport-skader efter udpakningen, og om leveringen indeholder alle dele.

→ Fig. 1

A	Motorenhed
B	Blenderglas med EasyKlick knivindsats
C	Låg og målebæger
D	Stopper
E	To-Go-blenderbæger med knivindsats ¹
F	Låg med tætning og lukbar drikkeåbning ¹
G	Foodprocessor-/kværn-påsats med knivholder
H	Brugsanvisning

¹ Afhængigt af apparatets udstyr

4.3 Opstilling af apparat

1. Stil apparatet på en stabil, lige, ren og glat arbejdsflade.
2. Træk netkablet ud til den nødvendige længde.
→ "Kabellængde", Side 108
Sæt ikke netstikket i stikkontakten.

5 Lær apparatet at kende

5.1 Apparat

Her kan du finde en oversigt over apparatets bestanddele.

→ Fig. 2

1	Foodprocessor-/kværn-knivholder
---	---------------------------------

¹ Afhængigt af apparatets udstyr

2	Foodprocessor-/kværn-påsats
3	Motorenhed
4	Drejekontakt
5	Skala
6	Målebæger
7	Låg med påfyldningsåbning
8	Blenderbæger
9	EasyKlick knivindsats
10	Holdebøjle
11	Ledningsopbevaring
12	To-Go-knivindsats ¹
13	To-Go-blenderglas ¹
14	Låg med tætning og lukbar drikkeåbning ¹
15	Tætning
16	Stopper

¹ Afhængigt af apparatets udstyr

5.2 Symboler

Her kan du finde en oversigt over symboler på apparatet.

Symbol	Forklaring
	Positionsmarkeringer
<i>chopper</i> <i>grinder</i>	Knivholder med malekniv og hakkekniv. Malekniven er stump og hakkekniven er skarp.

5.3 Drejekontakt

Med drejekontakten starter og stopper du forarbejdningen og vælger hastigheden.

Symbol	Funktion
0	Stoppe forarbejdning.

Symbol Funktion

min	Forarbejdning af ingredienser ved lav hastighed.
max	Forarbejdning af ingredienser ved højeste hastighed.
pulse	Kortvarig forarbejdning af ingredienser med højeste hastighed.

5.4 Sikkerhedssystemer

Her kan du finde en oversigt over apparatets sikkerhedssystemer.

Indkoblingssikring

Indkoblingssikringen forhindrer, at apparatet tændes utilsigtet. Når blenderglasset er sat korrekt på, kan apparatet startes og betjenes.

Overbelastningssikring

Overbelastningssikringen forhindrer, at motoren og andre dele bliver beskadiget som følge af en for høj belastning.

6 Inden den første ibrugtagning

Foretag grundindstillingerne. Rengør apparatet og tilbehøret.

6.1 Rengøring af apparat og dele

1. Rengør alle dele, som kommer i kontakt med fødevarer, inden den første ibrugtagning.
→ "Rengøring og pleje", Side 111
2. Læg de rengjorte og tørrede dele klar til anvendelsen.

7 Generel betjening

7.1 Kabellængde

Indstil netkablets længde til dine behov.

Indstilling af kabellængde med kabelrummet

1. Træk netkablet ud i den ønskede længde.
2. Skub kablet ind i kabelrummet for at forkorte kabellængden.

7.2 Anbefalede hastigheder

Her findes oplysninger om, hvilke hastigheder der giver de optimale resultater.

Indstilling	Anvendelse
pulse	Blendning af madvarer med momentfunktionen ved højeste hastighed.
max	Blendning, purering, emulgering, opskumning og hakning af madvarer.
min	Blendning af madvarer, som ikke skal hakkes alt for fint.

Tip Brug vores forslag til opskrifter for at lære det nye apparat at kende. → "Oversigt over opskrifter", Side 112

7.3 Behandling af madvarer med blender

ADVARSEL

Fare for tilskadekomst!

Forkert brug kan medføre skader.

- ▶ Apparatet må kun benyttes, når det er fuldstændig samlet.
- ▶ Brug aldrig apparatet uden låg.

- ▶ Stik aldrig fingrene ned i blenderglasset, når det er sat på motorenheden.

1. Forbered madvarerne.
Skær for eksempel store stykker ud i mindre stykker.
2. Kontroller pakningen på EasyKlick knivindsatsen. Sæt pakningen rigtigt på plads, hvis den har været taget af.
→ Fig. 3

Bemærk: Pakningen forbliver på EasyKlick knivindsatsen under rengøringen. Hvis pakningen er beskadiget, eller den ikke lagt rigtigt på, kan der løbe væske ud.

- ✓ Pakningen er placeret i en not.
 - ✓ Tætningslæberne vender i retning af blenderbægeret.
 - ✓ Den glatte tætningsflade ligger an mod EasyKlick knivindsatsen.
3. Sæt blenderglasset på hovedet.
 4. Vip holdebøjlen op.
→ Fig. 4
 5. Indjuster EasyKlick knivindsatsen på blenderglassets tap.
 6. Tryk EasyKlick knivindsatsen på plads i blenderglasset, og vip holdebøjlen ind, til den går i indgreb.
→ Fig. 4
 7. Sæt blenderglasset på motorenheden, og drej det i retning med uret, til det går i indgreb.
→ Fig. 5
 8. Kom fødevarerne i blenderbægeret.
→ Fig. 6
Overhold minimum og maksimum forarbejdningsemængderne.
→ "Oversigt over opskrifter", Side 112
 9. Sæt målebægeret i låget, og sæt låget på blenderglasset.
→ Fig. 7
Låget skal være helt lukket.

11. Sæt netstikket i stikkontakten.
12. Stil drejekontakten på den anbefalede hastighed.
→ Fig. **8**
13. Forarbejd ingredienserne, indtil det ønskede resultat er opnået.
14. Sæt drejeknappen på 0 for at afslutte driften.

7.4 Anvendelse af momentfunktion

1. Drej drejekontakten til pulse, og hold den.
→ Fig. **9**
- ✓ Ingredienserne forarbejdes med højeste hastighed.
2. Slip drejeknappen.
- ✓ Drejeknappen springer tilbage til 0.
- ✓ Forarbejdningen standser.

7.5 Skrabning af blenderglasets sider

1. Tag målebægeret af, og stik stopperen ned i påfyldningsåbningen.
→ Fig. **10**
2. Skrab madvarerne på blenderglasets sider ned.
→ Fig. **10**

7.6 Efterfyldning af ingredienser

1. Tag målebægeret af under forarbejdningen, og fyld ingredienser i gennem åbningen i låget.
→ Fig. **11**
2. Sæt drejeknappen på 0 ved efterfyldning af større mængder.
3. Vent, til apparatet står stille.
4. Tag låget af.
→ Fig. **12**
5. Fyld ingredienserne i.
→ Fig. **12**

6. Sæt låget på blenderglasset igen, og fortsæt forarbejdningen af ingredienserne.

7.7 Tømning af blenderglas

Krav: Apparatet står stille.

1. Drej blenderglasset i retning mod uret, og tag det af motorenheden.
→ Fig. **13**
2. Tag låget af, hvis alle de forarbejdede madvarer skal hældes ud.
→ Fig. **14**

7.8 Behandling af madvarer med To-Go-blenderglasset

1. Forbered madvarerne.
Skær for eksempel store stykker ud i mindre stykker.
2. Fyld madvarerne i To-Go-blenderbægeret.
→ Fig. **15**
Overhold minimum og maksimum forarbejdningsmængderne.
→ "Oversigt over opskrifter", Side 112
3. Sæt To-Go-knivindsatsen på To-Go-blenderbægeret.
→ Fig. **15**
4. Skru To-Go-knivindsatsen og To-Go-blenderbægeret fast sammen.
→ Fig. **16**
 - Markeringerne ▼ og ▲ skal være placeret overfor hinanden.
 - To-Go-knivindsatsen kan kun forbindes med motorenheden, når To-Go-blenderbægeret er skruet fuldstændigt på.
5. Vend To-Go-blenderbægeret på hovedet.
→ Fig. **17**

6. Sæt To-Go-knivindsatsen på motorenheden, og drej den i retning med uret, til den går i indgreb.
→ Fig. 17

7. Stil drejekontakten på den anbefalede hastighed.

→ Fig. 18

Tip Det anbefales at holde flere pauser under tilberedning af små mængder babymad i To-Go-blenderbægeret.

Forarbejdningen kan også udføres med momentfunktionen.

→ "Anvendelse af momentfunktion", Side 109

8. Forarbejd ingredienserne, indtil det ønskede resultat er opnået.

9. Sæt drejeknappen på 0 for at afslutte driften.

→ Fig. 19

7.9 Lukning af To-Go-blenderglas

Krav: Apparatet står stille.

1. Drej To-Go-blenderglasset i retning mod uret, og tag det af motorenheden.

→ Fig. 20

2. Vend To-Go-blenderglasset på hovedet, og skru To-Go-knivindsatsen af.

→ Fig. 20

3. Isætning af tætning i låget.

→ Fig. 21

4. Luk drikkeåbningen i låget.

→ Fig. 21

5. Skru låget og To-Go-blenderglasset fast sammen.

→ Fig. 21

7.10 Forarbejdning af madvarer med foodprocessor-/kværn-tilbehør

1. Forbered madvarerne.

Skær for eksempel store stykker ud i mindre stykker.

2. Fyld ingredienserne i foodprocessor-/kværn-påsatsen.

→ Fig. 22

Overhold de maksimale forarbejdningsemængder.

→ "Oversigt over opskrifter", Side 112

3. Sæt foodprocessor-/kværn-knivholderen på foodprocessor-/kværn-påsatsen.

→ Fig. 23

4. Skru foodprocessor-/kværn-knivholderen fast sammen med foodprocessor-/kværn-påsatsen.

→ Fig. 24

– Markeringerne ▼ og ▲ skal være placeret overfor hinanden.

– Foodprocessor-/kværn-knivholderen kan kun forbindes med motorenheden, når foodprocessor-/kværn-påsatsen er skruet fuldstændigt på.

5. Vend foodprocessor-/kværn-tilbehøret på hovedet.

→ Fig. 25

6. Sæt foodprocessor-/kværn-tilbehøret på motorenheden, og drej det i retning med uret, til det går i indgreb.

→ Fig. 25

7. Stil drejekontakten på den anbefalede hastighed.

→ Fig. 26

Tip Forarbejdningen kan også udføres med momentfunktionen.

→ "Anvendelse af momentfunktion", Side 109

8. Forarbejd ingredienserne, indtil det ønskede resultat er opnået.

9. Sæt drejeknappen på 0 for at afslutte driften.
→ Fig. 27

7.11 Tømning af foodprocessor-/kværn-tilbehør

Krav: Apparatet står stille.

1. Drej foodprocessor-/kværn-tilbehøret i retning mod uret, og tag det af motorenheden.
→ Fig. 23
2. Vend foodprocessor-/kværn-tilbehøret om, og skru foodprocessor-/kværn-knivholderen af.
→ Fig. 23
3. Tøm foodprocessor-/kværn-påsat- sen med de bearbejdede madvarer.

8 Rengøring og pleje

Rengør og plej maskinen omhyggeligt, så maskinen forbliver funktionsdygtig længe.

8.1 Opvaskemaskinebestandighed

Læs hvilke dele, der kan rengøres i opvaskemaskinen.

BEMÆRK!

Nogle dele kan blive beskadiget, hvis de rengøres i opvaskemaskinen.

- ▶ Rengør kun dele i opvaskemaskinen, der er egnet til det.
- ▶ Anvend kun programmer, der ikke opvarmer vandet til over 60 °C.
- ▶ Klem ikke plastdele fast i opvaskemaskinen.

I denne oversigt vises de egnede rengøringsmåder for de enkelte dele.

→ Fig. 29

8.2 Rengøringsmiddel

Læs hvilke rengøringsmidler, der er egnet til apparatet.

BEMÆRK!

Apparatet kan blive beskadiget ved brug af uegnede rengøringsmidler eller ved forkert rengøring.

- ▶ Brug ikke rengøringsmidler, der indeholder alkohol eller sprit.
- ▶ Brug ikke skarpe, spidse eller metalliske genstande.
- ▶ Der må ikke anvendes skurrende klude eller rengøringsmidler.

8.3 Rengøring af motorenhed

ADVARSEL

Fare for elektrisk stød!

Indtrængende fugtighed kan forårsage et elektrisk stød.

- ▶ Dyp aldrig apparatet eller nettilslutningsledningen i vand, og sæt det aldrig i opvaskemaskinen.
- ▶ Brug ikke damprensere eller højtryksrensere til at rengøre apparatet.
- ▶ Aftør motorenheden med en blød, fugtig klud.

8.4 Rengøring af blender

ADVARSEL

Fare for snitsår!

Blenderkniven har skarpe knivklinger.

- ▶ Pas på de skarpe knivklinger, når blenderbægeret rengøres og tømmes.
- ▶ Berør aldrig knivklingerne med de bare fingre.

BEMÆRK!

Blenderkniven har skarpe knivklinger. Ved forkert håndtering kan klingerne eller underlaget blive beskadiget.

- ▶ Knivindsatsen må aldrig lægges med klingerne vendende nedad.

da Opskrifter

1. Tag målebægeret af.
→ Fig. **30**
2. Tag låget af.
→ Fig. **30**
3. Drej blenderglasset i retning mod uret, og tag det af motorenheden.
→ Fig. **31**
4. Sæt blenderglasset på hovedet.
5. Vip holdebjølen op.
→ Fig. **32**
6. Træk EasyKlick knivindsatsen ud af blenderglasset.
→ Fig. **32**
7. Rengør delene.

8.5 Rengøring af To-Go-blenderglas og To-Go-knivindsats

BEMÆRK!

Blenderkniven har skarpe knivklinger. Ved forkert håndtering kan klingerne eller underlaget blive beskadiget.

- ▶ Knivindsatsen må aldrig lægges med klingerne vendende nedad.

1. Drej To-Go-knivindsatsen i retning mod uret, og tag den af To-Go-blenderglasset.
→ Fig. **33**
2. Drej låget i retning mod uret, og tag det af To-Go-blenderglasset.
→ Fig. **34**
3. Åbn drikkeåbningen i låget.
→ Fig. **34**
4. Tag tætningen af.
→ Fig. **34**
5. Rengør delene.

8.6 Rengøring af foodprocessor-/kværn-tilbehør

BEMÆRK!

Blenderkniven har skarpe knivklinger. Ved forkert håndtering kan klingerne eller underlaget blive beskadiget.

- ▶ Knivindsatsen må aldrig lægges med klingerne vendende nedad.
1. Drej foodprocessor-/kværn-knivholderen i retning mod uret, og tag foodprocessor-/kværn-påsatsen af.
→ Fig. **35**
 2. Rengør delene.

9 Opskrifter

Her kan du finde et udvalg af opskrifter, der er udviklet specielt til dit apparat.

9.1 Oversigt over opskrifter

I denne oversigt kan du finde ingredienserne og forarbejdningstrinnene til de forskellige opskrifter.

→ Fig. **36**

→ Fig. **37**

Ved opskrifter, der er markeret med (*) i opskrifttabellen, skal apparatet køle ned til stuetemperatur efter 3 anvendelsescykler!

Opskrift	Ingredienser	Forarbejdning
Sportsdrik	<ul style="list-style-type: none">■ 250 g honning (kold, 7-9 °C)■ 5 g kanel	<ul style="list-style-type: none">■ Fyld honning og mælk i blenderen.

Opskrift	Ingredienser	Forarbejdning
	<ul style="list-style-type: none"> ▪ 200 g mælk (varm, 65 °C) 	<ul style="list-style-type: none"> ▪ Bland ingredienserne i 5 sekunder på trin max. ▪ Tilsæt mælken. ▪ Bland ingredienserne i 5 sekunder på trin max.

BEMÆRK!

Uegnede madvarer kan beskadige apparatet.

- ▶ Der må ikke forarbejdes madvarer, som er varmere end 50 °C, i To-Go-blenderglasset.
- ▶ Der må ikke forarbejdes madvarer, som er varmere end 70 °C, i blenderglasset.

Bemærkninger

- Begrænsninger for forarbejdning i blenderen:
 - Ingredienser som mandler, løg, persille eller kød må ikke hakkes.
 - Det er kun muligt at tilberede smørepålæg, som jordnøddesmør eller nøddepålæg ved hjælp af nedstopperen.
 - Mixeren kan ikke bruges til fremstilling af mayonnaise.
 - Blend faste madvarer med tilstrækkelig meget væske.
 - Bland madvarer i pulverform med tilstrækkelig meget væske, eller opløs dem fuldstændigt i væske. Madvarer i pulverform er f.eks. flormelis, kakaopulver, ristede sojabønner, mel, proteinpulver.
- Begrænsninger for forarbejdning i foodprocessor-/kværn-tilbehør:
 - Brug momentfunktionen til grov og fin hakning.
 - Der må ikke males tørre eller meget hårde madvarer, der er større end kaffebønner. Uegnede madvarer er f.eks. muskatnødder og tørret ingefær.
 - Der må ikke males sukker.
 - Hak ikke isterninger.
 - Foodprocessoren-/kværn-påsatzen kan ikke bruges til fremstilling af nøddemos.
 - Blend maksimalt 50 g faste madvarer ved maksimal hastighed i maksimalt ét sekund eller 1 - 5 impulser, såfremt der ikke er angivet andet i opskriftstabellen.
 - Foodprocessor-/kværn-tilbehøret er ikke beregnet til finhakning af kød, f.eks. til Bolognese.

10 Afhjælpning af fejl

Mindre fejl ved apparatet kan afhjælpes selv. Læs oplysningerne om fejlfahjælpning, inden kundeservice kontaktes. Sådan undgås unødige omkostninger.

ADVARSEL

Fare for elektrisk stød!

Forkert udførte reparationer er farlige.

- ▶ Kun fagpersonale, der er uddannet til det, må udføre reparationer på apparatet.
- ▶ Der må kun anvendes originale reservedele til reparation af apparatet.
- ▶ Hvis nettilslutningsledningen til apparatet bliver beskadiget, skal den udskiftes af producenten, producentens kundeservice eller en lignende kvalificeret person for at undgå, at der opstår fare.

Fejl	Årsag og fejlfahjælpning
Apparatet virker ikke.	<p>Netledningens stik er ikke sat i kontakten.</p> <ul style="list-style-type: none"> ▶ Tilslut apparatet til strømnettet. <hr/> <p>Sikringen i sikringskabet er udløst.</p> <ul style="list-style-type: none"> ▶ Kontroller sikringen i sikringskabet. <hr/> <p>Strømforsyning er afbrudt.</p> <ul style="list-style-type: none"> ▶ Kontroller, om rummets belysning eller andre apparater i rummet fungerer. <hr/> <p>Blenderglasset er ikke låst.</p> <ul style="list-style-type: none"> ▶ Sæt drejeknappen på 0. <ol style="list-style-type: none"> 1. Sæt blenderglasset på motorenheden, og drej det i retning med uret, til det går i indgreb. 2. Gør eventuelt følgende: <ul style="list-style-type: none"> – Sæt To-Go-blenderglasset sammen med To-Go-knivenheden på motorenheden, og drej det i retning med uret, til det går i indgreb.
Apparatet brummer.	<p>Kniven er blokeret eller er svært bevægelig.</p> <ul style="list-style-type: none"> ▶ Sæt drejeknappen på 0. ▶ Fjern blokeringen.
Apparatet slukkes under brug.	<p>Forarbejdningmængden er for høj, eller forarbejdningensvarigheden var for lang.</p> <ul style="list-style-type: none"> ▶ Sæt drejeknappen på 0. ▶ Reducer forarbejdningmængden. ▶ Lad apparatet køle af til stuetemperatur.

Fejl	Årsag og fejlfhjælpning
To-Go-knivindsatsen kan ikke forbindes med motorenheden.	<p>Udløbssikringen er aktiveret.</p> <ul style="list-style-type: none"> ▶ Skru To-Go-knivindsatsen og To-Go-blenderbægeret sammen med en omdrejning i retning med uret. ✓ To-Go-knivindsatsen og To-Go-blenderbægeret er fuldstændigt og fast skruet sammen. ✓ Markering ▼ og ▲ skal være rettet mod hinanden.
Foodprocessor-/kværn-tilbehøret kan ikke forbindes med motorenheden.	<p>Udløbssikringen er aktiveret.</p> <ul style="list-style-type: none"> ▶ Skru foodprocessor-/kværn-knivholderen sammen med foodprocessor-/kværn-påsatsen med en omdrejning i retning med uret. ✓ Foodprocessor-/kværn-knivholderen og foodprocessor-/kværn-påsatsen er skruet fuldstændigt og fast sammen. ✓ Markering ▼ og ▲ skal være rettet mod hinanden.
To-Go-blenderbægeret er utæt.	<p>Tætningen ved låget mangler.</p> <ul style="list-style-type: none"> ▶ Sæt tætningen på.
Der løber væske ud ved knivindsatsen.	<p>Pakning mellem blenderglas og EasyKlick knivindsats mangler.</p> <ul style="list-style-type: none"> ▶ Sæt pakningen på EasyKlick knivindsatsen. ✓ Pakningen er placeret i en not. ✓ Tætningslæberne vender i retning af blenderbægeret. ✓ Den glatte tætningsflade ligger an mod EasyKlick knivindsatsen.

11 Transport, opbevaring og bortskaffelse

11.1 Bortskaffelse af udtjent apparat

Ved miljørigtig bortskaffelse kan værdifulde råstoffer genindvindes.

1. Træk nettilslutningsledningens netstik ud.
2. Skær nettilslutningsledningen over.
3. Bortskaf apparatet miljørigtigt.

Hvis der er tvivl om genbrugsordningerne, og om hvor genbrugspladserne er placeret, så kan forhandleren, kommunen eller de kommunale myndigheder kontaktes for at få yderligere information.



Dette apparat er klassificeret iht. det europæiske direktiv 2012/19/EU om affald af elektrisk- og elektronisk udstyr (waste electrical and electronic equipment - WEEE).

Dette direktiv angiver rammerne for indlevering og recycling af kasserede apparater gældende for hele EU.

12 Kundeservice

Kontakt vores kundeservice, hvis du har spørgsmål, ikke selv kan afhjælpe en fejl, eller apparatet skal repareres.

Funktionsrelevante originale reservedele iht. den pågældende forordning om miljøvenligt design kan fås hos vores kundeservice i en periode på mindst 7 år fra apparatets markedsføring i Det Europæiske Økonomiske Samarbejdsområde.

Bemærk: Anvendelse af kundeservice er gratis inden for rammerne af producentens garantibetingelser.

Der findes detaljerede oplysninger om garantiperiode og garantibetingelser for det aktuelle land hos vores kundeservice, den lokale forhandler og på vores hjemmeside.

Hav apparatets produktnummer (E-Nr.) og fabrikationsnummer (FD-Nr.) parat, hvis du kontakter kundeservice.

Kontaktdata for kundeservice findes i vedlagte liste over kundeserviceafdelinger sidst i vejledningen eller på vores hjemmeside.

12.1 Produktnummer (E-Nr.) og fabrikationsnummer (FD-Nr.)

Produktnummeret (E-Nr.) og fabrikanumsnummeret (FD-Nr.) findes på apparatets typeskilt.

Skriv dataene ned, så du hurtigt kan finde apparatets data og telefonnummeret til kundeservice.

12.2 Garantibetingelser

Du har krav på garanti for dit apparat iht. de efterfølgende betingelser.

På dette apparat yder Bosch 2 års reklamationsret. Købsnota skal altid vedlægges ved indsendelse til reparation, hvis denne ønskes udført indenfor retten til reklamation. Medfølger købsnota ikke, vil reparationen altid blive udført mod beregning. Indsendelse til reparation Skulle Deres Bosch apparat gå i stykker, kan det indsendes til vort serviceværksted: BSH Hvidevarer A/S, Telegrafvej 4, 2750 Ballerup, tlf. 44 89 88 10.

For mer informasjon, se Digital brukerhåndbok.



Innholdsfortegnelse

1 Sikkerhet.....	118	7.9 Lukk to-go-miksebegeret.....	126
1.1 Generelle merknader.....	118	7.10 Tilberede matvarer med tilbehør for kutting/kverning....	126
1.2 Korrekt bruk	118	7.11 Tømming av tilbehør for kutting/kverning.....	127
1.3 Begrensning av brukerkretsen.....	119		
1.4 Sikkerhetsinstruksjoner	119		
2 Unngå materielle skader.....	122	8 Rengjøring og pleie.....	127
3 Miljøvern og innsparing.....	122	8.1 Egnethet for oppvaskmaskin .	127
3.1 Avfallsbehandling av emballasje	122	8.2 Rengjøringsmiddel	127
4 Pakke ut og kontrollere	122	8.3 Rengjøring av grunnapparatet.....	127
4.1 Pakke ut apparat og deler	122	8.4 Rengjøring av mikseren	127
4.2 I denne pakken	122	8.5 Rengjøre to-go-miksebeger og to-go-knivinnsats	128
4.3 Oppstilling av apparatet	122	8.6 Rengjøring av tilbehør for kutting/kverning.....	128
5 Bli kjent med.....	122	9 Oppskrifter	128
5.1 Apparat.....	122	9.1 Oversikt over oppskrifter	128
5.2 Symboler	123	10 Utbedring av feil.....	130
5.3 Dreiebryter.....	123	11 Transport, oppbevaring og avfallsbehandling.....	132
5.4 Sikkerhetssystemer	123	11.1 Avfallsbehandling av gammelt apparat.....	132
6 Før første gangs bruk	123	12 Kundeservice	132
6.1 Rengjøre apparatet og delene.....	123	12.1 Produktnummer (E-Nr.) og produksjonsnummer (FD)	132
7 Grunnleggende betjening.....	124	12.2 Garantibetingelser	132
7.1 Kabellengde	124		
7.2 Anbefalte hastigheter	124		
7.3 Tilberede matvarer med blenderen	124		
7.4 Bruke intervallinnstilling.....	125		
7.5 Etterfylle matvarer.....	125		
7.6 Påfylling av ingredienser	125		
7.7 Tømme miksebegeret	125		
7.8 Tilberede matvarer med to-go-miksebegeret.....	125		



1 Sikkerhet

Følg sikkerhetsanvisningene nedenfor.

1.1 Generelle merknader

- Les nøye gjennom denne anvisningen.
- Oppbevar veiledningen og produktinformasjonen for senere bruk eller for en senere eier.
- Ikke koble til apparatet dersom det har transportskader.

1.2 Korrekt bruk

Apparatet må kun brukes:

- med originaldeler
- til kutting, hakking, miksing, kverning og pisking av matvarer.
- til miksing og mosing.
- til tilberedning av pannekakerøre, sorbeer, pålegg, sauser og iskrem.
- til knusing av isbiter.
- under tilsyn.
- ved romtemperatur i private husholdninger og i lukkede rom hjemme.
- til mengder og arbeidstider som er vanlige i en normal husholdning.
- opp til høyde på maks 2000 m over havet.
- til miksing av frukt og grønnsaker for å tilberede smoothier.

Koble apparatet fra strømforsyningen når du:

- ikke bruk apparatet.
- ikke har tilsyn med apparatet.
- monterer apparatet.
- tar apparatet fra hverandre.
- rengjør apparatet.
- kommer i nærheten av roterende deler.
- står overfor en feil.

1.3 Begrensning av brukerkretsen

Dette apparatet kan brukes av personer med reduserte fysiske, sensoriske eller mentale evner eller mangel på erfaring og/eller kunnskap dersom de er under oppsyn eller har fått opplæring i sikker bruk av apparatet og er informert om farene ved bruk av apparatet.

Barn må ikke få leke med apparatet.

Rengjøring og brukervedlikehold må ikke foretas av barn.

Apparatet må ikke brukes av barn. Barn må holdes borte fra apparatet og strømkabelen.

1.4 Sikkerhetsinstrukser

Følg sikkerhetsinstruksene.

⚠ ADVARSEL – Fare for elektrisk støt!

En vaskemaskin med skader eller en strømlledning med skader er farlig.

- ▶ Bruk aldri apparatet hvis det har skader.
- ▶ Bruk aldri apparatet med sprukket eller knust overflate.
- ▶ Dra aldri i strømlledningen når du skal koble vaskemaskinen fra strømlnettet. Dra alltid i pluggen på strømlledningen.
- ▶ Hvis vaskemaskinen eller strømlledningen er skadet, må du dra ut støpselet eller slå av sikringen i sikringsskapet umiddelbart.
- ▶ Ta kontakt med kundeservice. → *Side 132*

Ukyndige installasjoner er farlig.

- ▶ Maskinen må kun tilkobles og brukes i henhold til angivelsene på typeskiltet.

Ukyndige reparasjoner er farlig.

- ▶ Kun opplært fagpersonell skal utføre reparasjoner på maskinen.
- ▶ Det må kun brukes originale reservedeler til reparasjon av maskinen.
- ▶ Dersom det oppstår skader på apparatets strømkabel, må den skiftes ut av produsenten, kundeservice eller av en annen kvalifisert person for å unngå at det oppstår fare.

Fuktighet som trenger inn, kan forårsake elektrisk støt.

- ▶ Dypp aldri apparatet eller strømkabelen i vann eller legg dem i oppvaskmaskinen.
- ▶ Apparatet skal kun brukes i lukkede rom.
- ▶ Utsett aldri apparatet for kraftig varme eller fuktighet.
- ▶ Ikke bruk dampstråle eller høytrykksspyler for å rengjøre apparatet.

Hvis isolasjonen på strømledningen er skadet, er dette farlig.

- ▶ La aldri strømkabelen være i kontakt med varme maskindeler eller varmekilder.
- ▶ La aldri strømkabelen komme i kontakt med skarpe spisser eller kanter.
- ▶ Du må aldri få knekk på, klemme sammen eller endre strømkabelen.

⚠ ADVARSEL – Brannfare!

Sterk varme kan sette apparatet og andre deler i brann.

- ▶ Apparatet må aldri plasseres på eller i nærheten av varme overflater.

⚠ ADVARSEL – Fare for skålding!

Varme matvarer kan sprute ut under bearbeidningen, og det kan komme ut damp fra lokket.

- ▶ Fyll på maks. 1000 ml varme eller skummende matvarer.
- ▶ Varme matvarer må bearbeides forsiktig.
- ▶ Bøy deg ikke over apparatet.
- ▶ Varme matvarer på over 50 °C må ikke tilberedes i to-go-miksebegeret.

⚠ ADVARSEL – Fare for personskade!

Det kan oppstå personskader ved å bruke apparatet når deler har skader.

- ▶ Skift ut deler som har riss eller andre skader, eller som ikke sitter korrekt, med original-reservedeler.

Ikke forskriftsmessig bruk kan føre til personskader.

- ▶ Apparatet må kun brukes i komplett montert tilstand.
- ▶ Apparatet må aldri brukes uten påsatt lokk.
- ▶ Grip aldri ned i det påsatte miksebegeret.

⚠ ADVARSEL – Kuttfare!

Miksebegeret har skarpe knivblader.

- ▶ Vær oppmerksom på de skarpe knivbladene når du rengjør og tømmer miksebegeret.
- ▶ Du må aldri berøre knivbladene med bare hender.

⚠ ADVARSEL – Kvelningsfare!

Barn kan få emballasjen over hodet eller vikle seg inn i den og kveles.

- ▶ Hold emballasjen borte fra barn.
- ▶ Barn må ikke få leke med emballasjen.

Barn kan puste inn eller svelge smådeler og bli kvalt.

- ▶ Hold smådeler borte fra barn.
- ▶ Ikke la barn leke med smådeler.

⚠ ADVARSEL – Fare for helseskader!

Tilsmussing av overflater kan være helseskadelig.

- ▶ Følg rengjøringsanvisningene.
- ▶ Overflater som kommer i kontakt med næringsmidler skal rengjøres før hver bruk.

2 Unngå materielle skader

OBS!

Ikke forskriftsmessig bruk kan føre til materielle skader.

- ▶ Apparatet må aldri brukes ubelastet.
- ▶ Overhold de maksimale arbeidsmengdene.
- ▶ Miksebegeret må aldri brukes i mikrobølgeovn eller stekeovn.
- ▶ Ikke oppbevar uvedkommende gjenstander i miksebegeret.
- ▶ Varme matvarer på over 50 °C må ikke tilberedes i to-go-miksebegeret.

3 Miljøvern og innsparing

3.1 Avfallsbehandling av emballasje

Emballasjematerialene er miljøvennlige og resirkulerbare.

- ▶ Kildesortér de enkelte komponentene etter type avfall.

4 Pakke ut og kontrollere

Her får du vite om det du må ta hensyn til under utpakkingen.

4.1 Pakke ut apparat og deler

1. Ta apparatet ut av emballasjen.
2. Ta alle andre deler og følgepapirer ut av emballasjen og hold dem klar til bruk.
3. Fjern eksisterende forpakkingsmaterieill.
4. Fjern eksisterende klebemerker og folier.

4.2 I denne pakken

Etter fjerning av emballasjen må du kontrollere alle delene med henblikk på transportskader og forvisse deg om at ingen deler mangler.

→ Fig. 1

A	Grunnapparat
B	Miksebeger med EasyClick-knivinnsats
C	Lokk og målebeger
D	Støter
E	To-go-miksebeger med knivinnsats ¹
F	Lokk med tetning og lukkbar drikkeåpning ¹
G	Påsats for kutting/kverning med knivholder
H	Bruksanvisning

¹ Avhengig av apparatets utstyr

4.3 Oppstilling av apparatet

1. Plasser apparatet på en stabil, flat, ren og glatt arbeidsflate.
2. Tekk ut strømkabelen i nødvendig lengde.
→ "Kabellengde", Side 124
Ikke sett i støpselet.

5 Bli kjent med

5.1 Apparat

Her finner du en oversikt over apparatets komponenter.

→ Fig. 2

1	Knivholder for kutting/kverning
----------	---------------------------------

¹ Avhengig av apparatets utstyr

2	Påsats for kutting/kverning
3	Grunnapparat
4	Dreiebryter
5	Skala
6	Målebeger
7	Lokk med påfyllingsåpning
8	Miksebeger
9	EasyClick-knivinnsats
10	Holdebøyle
11	Rom for oppvikling av kabelaen
12	To-go-knivinnsats ¹
13	To-Go-miksebeger ¹
14	Lokk med tetning og lukkbar drikkeåpning ¹
15	Pakning
16	Støter

¹ Avhengig av apparatets utstyr

5.2 Symboler

Her finner du en oversikt over apparatets symboler.

Symbol	Forklaring
	Posisjonsmarkeringer
<i>chopper</i> <i>grinder</i>	Knivholder med malekniv og kuttekniv. Malekniven er butt, og kuttekniven er skarp.

5.3 Dreiebryter

Med dreiebryteren starter og stopper du bearbeidningen og velger hastighet.

Symbol Funksjon

0	Stopp bearbeidningen.
min	Bearbeid ingrediensene med lav hastighet.
max	Bearbeid ingrediensene med høyeste hastighet.
pulse	Bearbeid ingrediensene kort med høyeste hastighet.

5.4 Sikkerhetssystemer

Her finner du en oversikt over apparatets sikkerhetssystemer.

Innkoblingssikring

Innkoblingssikringen hindrer at apparatet slås på utilsiktet.

Når miksebegeret er satt på riktig, kan apparatet slås på og betjenes.

Overlastvern

Overbelastningssikringen hindrer at motoren og andre komponenter får skader på grunn av for høy belastning.

6 Før første gangs bruk

Utfør grunninnstillingene. Rengjør apparatet og tilbehøret.

6.1 Rengjøre apparatet og delene

1. Alle deler som kommer i berøring med matvarer, må rengjøres omhyggelig før første bruk.
→ "Rengjøring og pleie", Side 127
2. Legg de rengjorte og tørkede delene klar til bruk.

7 Grunnleggende betjening

7.1 Kabellengde

Still lengden på strømkabelen inn i samsvar med dine behov.

Innstilling av kabellengde med kabeloppbevaringen

1. Trekk strømkabelen ut til nødvendig lengde.
2. Skyv kabelen inn i kabeloppbevaringen for å forkorte kabellengden.

7.2 Anbefalte hastigheter

Her finner du ut hvilke turtall som gir deg optimale resultater.

Innstilling	Bruk
pulse	Bland matvarene kort med intervallinnstilling på høyeste turtall.
max	Bland, mos, emulger, skum og kutt opp matvarene.
min	Bland matvarer som ikke skal kuttes opp altfor mye.

Tips: Benytt deg av våre forslag til oppskrifter for å samle erfaringer med ditt nye apparat.

→ "Oversikt over oppskrifter", Side 128

7.3 Tilberede matvarer med blenderen

ADVARSEL

Fare for personskade!

Ikke forskriftsmessig bruk kan føre til personskader.

- ▶ Apparatet må kun brukes i komplett montert tilstand.
- ▶ Apparatet må aldri brukes uten påsatt lokk.
- ▶ Grip aldri ned i det påsatte miksebegeret.

1. Forbered matvarene.
Skjær for eksempel store matvarer i stykker.
2. Kontroller pakningen på EasyKlick knivnnsats. Dersom pakningen er dratt av, må den settes inn riktig igjen.
→ Fig. 3

Merk: Ved rengjøring skal pakningen bli sittende på EasyKlick knivnnsats. Dersom pakningen er skadet eller ikke er lagt skikkelig på, kan det renne ut væske.

- ✓ Pakningen sitter i sporet.
 - ✓ Tetningsleppene peker i retning av miksebegeret.
 - ✓ Den glatte pakningsflaten ligger på EasyKlick knivnnsats.
3. Still miksebegeret på hodet.
 4. Klapp opp holdebøylen.
→ Fig. 4
 5. Rett inn EasyClick-knivnnsatsen etter tappene i miksebegeret.
 6. Trykk EasyClick-knivnnsatsen inn i miksebegeret og klapp igjen holdebøylen slik at den går i inn-grep.
→ Fig. 4
 7. Sett miksebegeret på grunnapparatet og skru det med klokken til det går i lås.
→ Fig. 5

8. Fyll matvarene på miksebegeret.
→ Fig. **6**
Overhold min. og maks. mengde for tilberedning.
→ "Oversikt over oppskrifter", Side 128
9. Stikk målebegeret inn i lokket og sett lokket på miksebegeret.
→ Fig. **7**
Lokket må være helt igjen.
11. Sett i støpselet.
12. Sett dreiebryteren på anbefalt hastighet.
→ Fig. **8**
13. Bearbeid ingrediensene til ønsket resultat er oppnådd.
14. Du stanser apparatet ved å sette dreiebryteren på 0.

7.4 Bruke intervallinnstilling

1. Still dreiebryteren på pulse og hold den der.
→ Fig. **9**
- ✓ Ingrediensene bearbeides med høyeste hastighet.
2. Slipp opp dreiebryteren.
- ✓ Dreiebryteren går til 0.
- ✓ Tilberedningen stoppes.

7.5 Etterfylle matvarer

1. Ta ut målebegeret og stikk støtteren inn i påfyllingsåpningen.
→ Fig. **10**
2. Dytt matvarene bort fra veggen i miksebegeret og nedover.
→ Fig. **10**

7.6 Påfylling av ingredienser

1. Ta ut målebegeret og fyll på ingrediensene gjennom åpningen i lokket mens tilberedningen pågår.
→ Fig. **11**
2. Sett dreiebryteren på 0 for å fylle på store mengder.

3. Vent til apparatet har stanset.
4. Ta av lokket.
→ Fig. **12**
5. Fyll på ingrediensene.
→ Fig. **12**
6. Sett lokket på miksebegeret igjen og fortsett med å tilberede ingrediensene.

7.7 Tømme miksebegeret

Forutsetning: Apparatet har stanset.

1. Skru miksebegeret mot klokken og ta det av grunnapparatet.
→ Fig. **13**
2. For å tømme ut alt det tilberedte innholdet tar du av lokket.
→ Fig. **14**

7.8 Tilberede matvarer med to-go-miksebegeret

1. Forbered matvarene.
Skjær for eksempel store matvarer i stykker.
2. Fyll matvarene på to-go-miksebegeret.
→ Fig. **15**
Overhold min. og maks. mengde for tilberedning.
→ "Oversikt over oppskrifter", Side 128
3. Sett to-go-knivinnsatsen på to-go-miksebegeret.
→ Fig. **15**
4. Skru to-go-knivinnsatsen og to-go-miksebegeret godt sammen.
→ Fig. **16**
 - Merkene ▼ og ▲ må være innrettet etter hverandre.
 - Du kan kun koble to-go-knivinnsatsen til grunnapparatet når to-go-miksebegeret er skrudd fullstendig på.
5. Still to-go-miksebegeret på hodet.
→ Fig. **17**

6. Sett to-go-knivinnsatsen på grunnapparatet og skru den med klokken til den går i lås.

→ Fig. 17

7. Sett dreiebryteren på anbefalt hastighet.

→ Fig. 18

Tips: Ved tilberedning av mindre mengder barnemat i to-go-miksebegeret er det anbefalt med flere pauser underveis.

Tilberedningen kan også utføres med intervallinnstillingen.

→ "Bruke intervallinnstilling",

Side 125

8. Bearbeid ingrediensene til ønsket resultat er oppnådd.

9. Du stanser apparatet ved å sette dreiebryteren på 0.

→ Fig. 19

7.9 Lukk to-go-miksebegeret

Forutsetning: Apparatet har stanset.

1. Skru to-go-miksebegeret mot klokken og ta det av grunnapparatet.

→ Fig. 20

2. Snu to-go-miksebegeret og skru løs to-go-knivinnsatsen.

→ Fig. 20

3. Sett inn tetningen i lokket.

→ Fig. 21

4. Lukk drikkeåpningen i lokket.

→ Fig. 21

5. Skru lokket og to-go-miksebegeret godt sammen.

→ Fig. 21

7.10 Tilberede matvarer med tilbehør for kutting/kverning

1. Forbered matvarene.

Skjær for eksempel store matvarer i stykker.

2. Ha ingrediensene i påsatsen for kutting/kverning.

→ Fig. 22

Overhold de maksimale tilberedningsmengdene.

→ "Oversikt over oppskrifter", Side 128

3. Sett knivholderen for kutting/kverning på påsatsen for kutting/kverning.

→ Fig. 23

4. Skru godt sammen knivholderen for kutting/kverning og påsatsen for kutting/kverning.

→ Fig. 24

– Merkene ▼ og ▲ må være rett inn mot hverandre.

– Du kan kun sette sammen knivholderen for kutting/kverning og grunnapparatet når påsatsen for kutting/kverning er skrudd fullstendig på.

5. Snu tilbehøret for kutting/kverning på hodet.

→ Fig. 25

6. Sett tilbehøret for kutting/kverning på grunnapparatet og skru det med klokken til det går i lås.

→ Fig. 25

7. Sett dreiebryteren på anbefalt hastighet.

→ Fig. 26

Tips: Tilberedningen kan også utføres med intervallinnstillingen.

→ "Bruke intervallinnstilling",

Side 125

8. Bearbeid ingrediensene til ønsket resultat er oppnådd.

9. Du stanser apparatet ved å sette dreiebryteren på 0.

→ Fig. 27

7.11 Tømming av tilbehør for kutting/kverning

Forutsetning: Apparatet har stanset.

1. Skru tilbehøret for kutting/kverning mot klokken og ta det av grunnapparatet.
→ Fig. 23
2. Snu tilbehøret for kutting/kverning og skru løs knivholderen for kutting/kverning.
→ Fig. 23
3. Tøm påsatsen for kutting/kverning for matvarene.

8 Rengjøring og pleie

Rengjør og vedlikehold vaskemaskinen omhyggelig, slik at den holder seg funksjonsdyktig i lang tid.

8.1 Egnethet for oppvaskmaskin

Her får du vite hvilke komponenter som kan vaskes i oppvaskmaskin.

OBS!

Noen deler kan bli skadet ved vask i oppvaskmaskin.

- ▶ Vask kun egnede deler i oppvaskmaskinen.
- ▶ Bruk kun programmer som ikke varmer opp vannet til over 60 °C.
- ▶ Ikke klem plastdeler fast i oppvaskmaskinen.

I denne oversikten finner du rengjøringsprosedyrene for komponentene.

→ Fig. 23

8.2 Rengjøringsmiddel

Her får du vite hvilke rengjøringsmidler som er egnet for apparatet.

OBS!

Apparatet kan bli skadet ved bruk av uegnede rengjøringsmidler eller på grunn av feil rengjøring.

- ▶ Ikke bruk rengjøringsmidler som inneholder alkohol eller sprit.
- ▶ Ikke bruk skarpe, spisse gjenstander eller metallgjenstander.
- ▶ Ikke bruk skurekluter eller skurende rengjøringsmidler.

8.3 Rengjøring av grunnapparatet

⚠ ADVARSEL

Fare for elektrisk støt!

Fuktighet som trenger inn, kan forårsake elektrisk støt.

- ▶ Dypp aldri apparatet eller strømkabelen i vann eller legg dem i oppvaskmaskinen.
- ▶ Ikke bruk dampstråle eller høytrykksspyler for å rengjøre apparatet.
- ▶ Tørk av grunnapparatet med en myk og fuktig klut.

8.4 Rengjøring av mikseren

⚠ ADVARSEL

Kuttfare!

Miksebegeret har skarpe knivblader.

- ▶ Vær oppmerksom på de skarpe knivbladene når du rengjør og tømmer miksebegeret.
- ▶ Du må aldri berøre knivbladene med bare hender.

OBS!

Miksebegeret har skarpe knivblader. Ved uforskriftsmessig håndtering kan bladene og underlagsflaten bli skadet.

- ▶ Legg aldri knivnnsatsen med bladene nedover.

1. Ta av målebegeret.
→ Fig. **30**
2. Ta av lokket.
→ Fig. **30**
3. Skru miksebegeret mot klokken og ta det av grunnapparatet.
→ Fig. **31**
4. Still miksebegeret på hodet.
5. Klapp opp holdebøylen.
→ Fig. **32**
6. Dra EasyClick-knivinnsatsen av miksebegeret.
→ Fig. **32**
7. Rengjør komponentene.

8.5 Rengjøre to-go-miksebeger og to-go-knivinnsats

OBS!

Miksebegeret har skarpe knivblader. Ved uforskriftsmessig håndtering kan bladene og underlagsflaten bli skadet.

- ▶ Legg aldri knivinsatsen med bladene nedover.

1. Skru to-go-knivinnsatsen mot klokken og ta den av to-go-miksebegeret.
→ Fig. **33**
2. Skru lokket mot klokken og ta det av to-go-miksebegeret.
→ Fig. **34**
3. Åpne drikkeåpningen i lokket.
→ Fig. **34**
4. Ta ut tetningen.
→ Fig. **34**
5. Rengjør komponentene.

8.6 Rengjøring av tilbehør for kutting/kverning

OBS!

Miksebegeret har skarpe knivblader. Ved uforskriftsmessig håndtering kan bladene og underlagsflaten bli skadet.

- ▶ Legg aldri knivinsatsen med bladene nedover.
1. Drei knivholderen for kutting/kverning mot klokken og fjern det fra påsatsen for kutting/kverning.
→ Fig. **35**
 2. Rengjør komponentene.

9 Oppskrifter

Her finner du et utvalg oppskrifter som er utviklet spesielt for ditt apparat.

9.1 Oversikt over oppskrifter

I denne overskriften finner du ingredienser og bearbeidningstrinn for ulike oppskrifter.

→ Fig. **36**

→ Fig. **37**

Ved de oppskriftene som er merket med (*) i oppskriftstabellen, må apparatet avkjøles til romtemperatur etter 3 sykluser med bruk!

Oppskrift	Ingredienser	Tilberedning
Sportsdrikk	■ 250 g Honning (kald, 7-9 °C)	■ Ha honning og kanel i mikseren.

Oppskrift	Ingredienser	Tilberedning
	<ul style="list-style-type: none"> ▪ 5 g Kanel ▪ 200 g Melk (varm, 65 °C) 	<ul style="list-style-type: none"> ▪ Miks ingrediensene for 5 sekunder på trinn max. ▪ Tilsett melken. ▪ Miks ingrediensene for 5 sekunder på trinn max.

OBS!

Uegnede matvarer kan skade apparatet.

- ▶ Varme matvarer på over 50 °C må ikke tilberedes i to-go-miksebegeret.
- ▶ Varme matvarer på over 70 °C må ikke tilberedes i miksebegeret.

Merknader

- Begrensninger for tilberedning i blenderen:
 - Ingredienser som mandler, løk, persille og kjøtt må ikke moses.
 - Tilberedning av pålegg som peanøttsmør, kokossmør eller nøttepålegg er kun mulig med støteren.
 - Blenderen kan ikke brukes til å lage majones.
 - Faste matvarer må mikses med tilstrekkelig væske.
 - Matvarer i pulverform må blandes med tilstrekkelig væske før miksing eller løses helt opp i væske. Matvarer i pulverform er f.eks. melis, kakaopulver, ristede soyabønner, mel og proteinpulver.
- Begrensninger for tilberedning i tilbehør for kutting/kverning:
 - Bruk intervallinnstillingen til grovkverning og finkverning.
 - Ikke kvern svært tørre eller faste varer som er større enn kaffebønner. Uegnede matvarer er f.eks. muskatnøtt og tørket ingefær.
 - Ikke mal sukker.
 - Ikke knus isbiter.
 - Påsatsen for kutting/kverning kan ikke brukes til å lage nøttesmør.
 - Kutt opp maksimalt 50 g av faste råvarer ved maksimal hastighet i maksimalt ett sekund eller 1-5 impulser, med mindre ikke annet er oppgitt i oppskriften.
 - Tilbehøret for kutting/kverning er ikke egnet for finkutting av kjøtt, f.eks. til bolognese.

10 Utbedring av feil

Du kan selv utbedre små feil på apparatet. Benytt deg av informasjonen om feilsøking før du tar kontakt med kundeservice. På den måten unngår du unødige kostnader.

ADVARSEL

Fare for elektrisk støt!

Ukyndige reparasjoner er farlig.

- ▶ Kun opplært fagpersonell skal utføre reparasjoner på maskinen.
- ▶ Det må kun brukes originale reservedeler til reparasjon av maskinen.
- ▶ Dersom det oppstår skader på apparatets strømkabel, må den skiftes ut av produsenten, kundeservice eller av en annen kvalifisert person for å unngå at det oppstår fare.

Feil	Årsak og feilsøking
Apparatet virker ikke.	Støpselet på strømledningen er ikke satt i. <ul style="list-style-type: none"> ▶ Koble apparatet til strømmettet.
	Sikringen i sikringsskapet har gått. <ul style="list-style-type: none"> ▶ Kontroller sikringen i sikringsskapet.
	Svikt på strømforsyningen. <ul style="list-style-type: none"> ▶ Kontroller om lyset i rommet eller andre apparater i rommet virker.
	Miksebegeret er ikke låst. <ul style="list-style-type: none"> ▶ Sett dreiebryteren på 0. <ol style="list-style-type: none"> 1. Sett miksebegeret på grunnapparatet og skru det med klokken til det går i lås. 2. Velg følgende ved behov: <ul style="list-style-type: none"> – Sett to-go-miksebegeret med to-go-innsatsen på grunnapparatet og skru det med klokken til det går i lås.
Apparatet lager brummelyder.	Kniven er blokkert eller går tungt. <ul style="list-style-type: none"> ▶ Sett dreiebryteren på 0. ▶ Fjern blokkeringen.
Apparatet slås av under bruken.	Bearbeidningsmengden er for stor, eller arbeidstiden var for lang. <ul style="list-style-type: none"> ▶ Sett dreiebryteren på 0. ▶ Reduser mengden som tilberedes. ▶ La apparatet avkjøles til romtemperatur.

Feil	Årsak og feilsøking
To-go-knivinnsatsen lar seg ikke koble til grunnapparatet.	Utløpsbeskyttelsen er aktivert. <ul style="list-style-type: none"> ▶ Skru sammen to-go-knivinnsatsen og to-go-miksebegeret ved å skru en omdreining med klokken. ✓ To-go-miksebegeret og to-go-knivinnsatsen er skrudd fullstendig og godt sammen. ✓ Merkene ▼ og ▲ er rettet inn mot hverandre.
Tilbehøret for kutting/kverning lar seg ikke koble til grunnapparatet.	Utløpsbeskyttelsen er aktivert. <ul style="list-style-type: none"> ▶ Skru knivholderen for kutting/kverning og påsatsen for kutting/kverning godt sammen med en omdreining med klokken. ✓ Knivholderen for kutting/kverning og påsatsen for kutting/kverning er nå fullstendig fast sammen-skrudd. ✓ Merkene ▼ og ▲ er rettet inn mot hverandre.
To-Go-miksebegeret er ikke tett.	Tetningen i lokket mangler. <ul style="list-style-type: none"> ▶ Sett inn tetningen.
Det lekker ut væske fra knivinnsetsen.	Pakningen mellom miksebegeret og knivinnsetsen mangler. <ul style="list-style-type: none"> ▶ Sett inn pakningen på EasyKlick knivinnsets. ✓ Pakningen sitter i sporet. ✓ Tetningsleppene peker i retning av miksebegeret. ✓ Den glatte pakningsflaten ligger på EasyKlick knivinnsets.

11 Transport, oppbevaring og avfallsbehandling

11.1 Avfallsbehandling av gammelt apparat

Med miljøvennlig avfallsbehandling kan verdifulle råstoffer gjenvinnes.

1. Trekk ut strømkabelens støpsel.
2. Kapp av strømkabelen.
3. Kast apparatet på en miljøvennlig måte.

Du kan innhente informasjon om aktuelle muligheter for avfallsbehandling hos en spesialisert forhandler eller hos kommuneadministrasjonen der du bor.



Dette apparatet er klassifisert i henhold til det europeiske direktivet 2012/19/EU om avhending av elektrisk- og elektronisk utstyr (waste electrical and electronic equipment – WEEE). Direktivet angir rammene for innlevering og gjenvinning av innbytteprodukter.

12 Kundeservice

Hvis du har spørsmål, hvis du ikke selv kan utbedre en feil på apparatet, eller hvis apparatet må repareres, må du henvende deg til vår kundeservice.

Innenfor EØS får du funksjonsrelevante original-reservedeler i samsvar med gjeldende økodesigndirektivet hos vår kundeservice i minst 7 år fra apparatet bringes ut på markedet.

Merk: I rammen av produsentens garantivilkår er bruk av kundeservice gratis.

Du får detaljert informasjon om garantitid og garantivilkår i ditt land hos vår kundeservice, din forhandler eller på våre nettsider.

Når du tar kontakt med kundeservice, trenger du produktnummer (E-Nr.) og produksjonsnummer (FD) for apparatet.

Du finner kontaktopplysningene for kundeservice i kundeservicefortegnelsen helt bak i veiledningen eller på våre nettsider.

12.1 Produktnummer (E-Nr.) og produksjonsnummer (FD)

Du finner produktnummeret (E-Nr.) og produksjonsnummeret (FD) på apparatets typeskilt.

Du kan skrive ned opplysningene, slik at du har data for apparatet og telefonnummeret til kundeservice raskt tilgjengelig når du trenger dem.

12.2 Garantibetingelser

Du har krav på garanti i samsvar med vilkårene nedenfor.

For dette apparatet gjelder de garantibetingelser som er oppgitt av vår representant i de respektive land. Detaljer om disse garantibetingelsene får du ved å henvende deg til elektrohandelen der du har kjøpt apparatet. Ved krav i forbindelse med garantiytelser, er det i alle fall nødvendig å legge fram kvittering for kjøpet av apparatet.

Mer information finns i den digitala användarhandboken.



Innehållsförteckning

1 Säkerhet.....	134		
1.1 Allmänna anvisningar	134	7.9 Stänga To-Go-mixerbägaren ..	142
1.2 Användning för avsett ändamål.....	134	7.10 Bearbeta livsmedel med finfördelar-/kvarntillbehör	142
1.3 Begränsning av användarkretsen.....	135	7.11 Tömma finfördelar-/kvarntillbehöret	142
1.4 Säkerhetsföreskrifter	135		
2 Undvika saksador	138	8 Rengöring och skötsel	143
3 Miljöskydd och sparsamhet	138	8.1 Maskindiskbarhet	143
3.1 Förpackningsmaterialet.....	138	8.2 Rengöringsmedel	143
4 Uppackning och kontroll	138	8.3 Rengöring av motordelen	143
4.1 Uppackning av apparaten och delarna	138	8.4 Rengöra mixern.....	143
4.2 Medföljande tillbehör.....	138	8.5 Rengöra To-Go-mixerbägare och -knivinsats.....	144
4.3 Ställa upp enheten	138	8.6 Rengöra finfördelar-/kvarntillbehöret	144
5 Lär känna	138	9 Recept.....	144
5.1 Enhet	138	9.1 Receptöversikt.....	144
5.2 Symboler	139	10 Avhjälpning av fel	146
5.3 Vridreglage	139	11 Transport, lagring och avfallshantering	148
5.4 Säkerhetssystem	139	11.1 Omhändertagande av begagnade apparater.....	148
6 Före första användningen	139	12 Kundtjänst	148
6.1 Rengöra enhet och delar	139	12.1 Produktnummer (E-nr.) och tillverkningsnummer (FD)	148
7 Användningsprincip	140	12.2 Garantivillkor.....	148
7.1 Kabellängd	140		
7.2 Hastighetsrekommendationer	140		
7.3 Mixa livsmedel.....	140		
7.4 Använda pulsknappen	141		
7.5 Mata i livsmedel	141		
7.6 Fylla på ingredienser.....	141		
7.7 Tömma mixerbägaren	141		
7.8 Mixa livsmedel med To-Go-mixbägaren.....	141		



1 Säkerhet

Följ säkerhetsanvisningarna nedan.

1.1 Allmänna anvisningar

- Läs igenom anvisningen noga.
- Förvara bruksanvisningen och produktinformationen för senare användning eller till nästa ägare.
- Anslut inte enheten om den har transportskador.

1.2 Användning för avsett ändamål

Använd bara enheten:

- med originaldelar.
- för att finfördela, hacka, mixa, mala och vispa livsmedel.
- mixar och mosar
- för att tillaga pannkakssmet, sorbet, pålägg, såser och glass,
- för finfördelning av istärningar.
- under tillsyn.
- i privata hushåll och i slutna utrymmen i hemmiljö vid rumstemperatur.
- med de bearbetningsmängder och bearbetningstider som normalt förekommer i hushåll.
- upp till max. 2000°möh.
- för att mixa frukt och grönsaker till smoothies.

Koppla bort apparaten från elnätet när du:

- bör apparaten inte användas.
- inte har tillsyn över den.
- sätter ihop den.
- tar isär den.
- rengör den.
- kommer i närheten av roterande delar.
- råkar ut för ett fel.

1.3 Begränsning av användarkretsen

Apparaten får användas av personer med nedsatt fysisk, sensorisk eller mental förmåga eller brist på erfarenhet och/eller kunskap, om de står under tillsyn eller om de har instruerats om hur apparaten ska användas säkert och har förstått de risker som sammanhänger med detta.

Låt inte barn leka med enheten.

Barn får inte utföra rengöring och användarskötsel.

Låt inte barn använda apparaten. Håll barn borta från apparaten och anslutningsledningen.

1.4 Säkerhetsföreskrifter

Följ säkerhetsanvisningarna.

WARNING! – Risk för elstötar!

Skadad maskin eller sladd är farligt.

- ▶ Använd aldrig skadad enhet.
- ▶ Använd aldrig en apparat med sprucken trasig yta.
- ▶ Dra aldrig i sladden för att göra maskinen strömlös. Dra alltid i kontakten, inte sladden.
- ▶ Dra direkt ur sladdens kontakt eller slå av säkringen i proppskåpet om maskin eller sladd är skadade.
- ▶ Ring service. → *Sid. 148*

Obehöriga reparationer är farliga.

- ▶ Anslut och använd bara maskinen enligt uppgifterna på typskylten.

Felinstallationer är farliga.

- ▶ Det är bara specialutbildad personal som får reparera maskinen.
- ▶ Maskinen får bara repareras med originalreservdelar.
- ▶ Om apparatens nätanslutningsledning blir skadad måste den för att risker ska förhindras bytas av tillverkaren eller dennes kundtjänst eller av en person med likvärdiga kvalifikationer.

Risk för stötar om fukt tränger in!

- ▶ Sänk aldrig ner apparaten eller nätanslutningsledningen i vatten och maskindiska dem inte.

- ▶ Använd bara maskinen i slutna utrymmen.
- ▶ Exponera aldrig maskinen för kraftig värme och fukt.
- ▶ Använd inte ångrengöring eller högtryckstvätt för att rengöra apparaten.

Skadad sladdisolering är farligt.

- ▶ Låt aldrig sladden komma i kontakt med heta maskindelar eller värmekällor.
- ▶ Låt aldrig sladden komma i kontakt med vassa spetsar eller kanter.
- ▶ Vecka, kläm och ändra aldrig sladden.

WARNING! – Brandrisk!

Stark värme kan antända enhet och övriga delar.

- ▶ Ställ aldrig enheten på eller i närheten av heta ytor.

WARNING! – Skållningsrisk!

Varma matvaror kan stänka vid bearbetningen och ånga kan strömma ut från locket.

- ▶ Fyll på högst 1000 ml varma eller skummande matvaror.
- ▶ Bearbeta varma matvaror försiktigt.
- ▶ Luta dig inte över enheten.
- ▶ Bearbeta inga heta livsmedel över 50°C i To-Go-mixerbägaren.

WARNING! – Risk för personskador!

Om apparaten används med skadade delar finns risk för personskador.

- ▶ Byt delar som är spruckna eller skadade på annat sätt, eller som inte sitter fast korrekt, mot originalreservdelar.

Felanvändning kan ge personskador.

- ▶ Använd bara enheten komplett hopsatt.
- ▶ Använd aldrig enheten utan påsatt lock.
- ▶ Stick aldrig ned handen i mixerbägaren när den sitter på motordelen.

WARNING! – Risk för skärskador!

Mixerkniven har vassa klingor.

- ▶ Se upp för de vassa klingorna när du rengör och tömmer mixerbägaren.

- ▶ Vidrör aldrig klingorna med bara händer.

⚠ VARNING! – Kvävningsrisk!

Barn kan dra förpackningsmaterial över huvudet eller trassla in sig i det och kvävas.

- ▶ Låt inte barn komma i närheten av förpackningsmaterial.
- ▶ Låt inte barn leka med förpackningsmaterialet.

Barn kan andas in eller svälja smådelar och kvävas av dem.

- ▶ Låt inte barn komma i närheten av smådelar.
- ▶ Låt inte barn leka med smådelar.

⚠ VARNING! – Risk för hälsoskada!

Smuts på ytor kan vara hälsofarligt.

- ▶ Följ rengöringsanvisningarna.
- ▶ Rengör före varje användning de ytor som kan komma i kontakt med matvaror.

2 Undvika saksador

OBS!

Felaktig användning kan medföra saksador.

- ▶ Kör aldrig apparaten på tomgång.
- ▶ Följ de största bearbetningsmängderna.
- ▶ Använd aldrig mixerbägaren i mikrovågsugnen eller bakugnen.
- ▶ Förvara inte främmande föremål i mixerbägaren.
- ▶ Bearbeta inga heta livsmedel över 50°C i To-Go-mixerbägaren.

3 Miljöskydd och sparsamhet

3.1 Förpackningsmaterialet

Förpackningsmaterialen är miljövänliga och återvinningsbara.

- ▶ Källsortera och omhänderta de olika beståndsdelarna.

4 Uppackning och kontroll

Här får du veta vad du måste tänka på vid uppackningen.

4.1 Uppackning av apparaten och delarna

1. Ta ut apparaten ur förpackningen.
2. Ta ut alla andra delar och medföljande dokument ur förpackningen och ha dem till hands.
3. Omhänderta förpackningsmaterialet.
4. Ta bort dekalerna och folier.

4.2 Medföljande tillbehör

Kontrollera efter uppackningen att inga delar är transportskadade och att leveransen är komplett.

→ Fig. 1

A	Motordel
B	Mixerbägare med EasyKlick-knivinsats
C	Lock och mätbägare
D	Påmatare
E	To-Go-mixerbägare med knivinsats ¹
F	Lock med tätning och stängbar dricköppning ¹
G	Finfördelar-/kvarntillsats med knivhållare
H	Bruksanvisning

¹ Allt efter apparatens utrustning

4.3 Ställa upp enheten

1. Ställ apparaten på en stabil, vågrät, ren och slät arbetsyta.
2. Dra ut nätkabeln till den längd som behövs.
→ "Kabellängd", Sid. 140
Sätt inte in nätstickkontakten.

5 Lär känna

5.1 Enhet

Här finns en översikt över apparatens beståndsdelar.

→ Fig. 2

1	Finfördelar-/kvarnknivhållare
2	Finfördelar-/kvarntillsats

¹ Allt efter apparatens utrustning

3	Motordel
4	Strömvred
5	Skala
6	Mätbägare
7	Lock med påfyllningshåll
8	Mixerbägare
9	EasyKlick-knivinsats
10	Fästbygel
11	Sladdförvaring
12	To-Go-knivinsats ¹
13	To-Go-mixerbägare ¹
14	Lock med tätning och stängbar dricköppning ¹
15	Tätning
16	Påmatare

¹ Allt efter apparatens utrustning

5.2 Symboler

Här följer en översikt över symbolerna på apparaten.

Symbol	Beskrivning
	Positioneringsmarkeringar
<i>chopper</i> <i>grinder</i>	Knivhållare med mal- och finfördelningskniv. Malkniven är trubbig och finfördelningskniven är vass.

5.3 Vridreglage

Med vridreglaget startar och stoppar du bearbetningen och väljer hastigheten.

Symbol	Funktion
0	Stoppa bearbetningen.

Symbol Funktion

min	Bearbeta ingredienser på låg hastighet.
max	Bearbeta ingredienser på maxhastighet.
pulse	Bearbeta ingredienser kortvarigt med den högsta hastigheten.

5.4 Säkerhetssystem

Här följer en översikt över apparatens säkerhetssystem.

Startspärr

Startspärren förhindrar att apparaten startas oavsiktligt. Det går att slå på enheten och köra när mixerbägaren sitter på ordentligt.

Överlastskydd

Överlastskyddet förhindrar att motorn och andra komponenter skadas på grund av alltför hög belastning.

6 Före första användningen

Gör grundinställningarna. Rengör apparaten och tillbehören.

6.1 Rengöra enhet och delar

1. Rengör alla delar som kommer i kontakt med matvaror innan du använder dem första gången.
→ "Rengöring och skötsel", Sid. 143
2. Lägg fram de rengjorda och torkade delarna så att de är klara att använda.

7 Användningsprincip

7.1 Kabellängd

Ställ in nätkabelns längd efter dina behov.

Inställning av kabellängden med kabelfacket

1. Dra ut nätkabeln till den längd som du behöver.
2. Om du vill förkorta kabellängden skjuter du in kabeln i kabelfacket.

7.2 Hastighetsrekommendationer

Här får du reda på vilka varvtal som ger optimala resultat.

Inställning	Användning
pulse	Mixa livsmedel med pulsknappen på maxvarvtal.
max	Mixning, mosning, emulgering, uppskumning och finfördelning av livsmedel.
min	Mixning av livsmedel som inte ska finfördelas för mycket.

Tips! Använd våra receptförslag för att lära dig din nya enhet.

→ "Receptöversikt", Sid. 144

7.3 Mixa livsmedel

VARNING!

Risk för personskador!

Felanvändning kan ge personskador.

- ▶ Använd bara enheten komplett hopsatt.
- ▶ Använd aldrig enheten utan påsatt lock.

- ▶ Stick aldrig ned handen i mixerbägaren när den sitter på motordelen.

1. Förbered livsmedlen.
Skär t.ex. stora livsmedel i bitar.
2. Kontrollera tätningen på EasyKlick-knivinsatsen. Sätt i avdragen tätning rätt igen.
→ Fig. 3

Notera: Tätningen sitter kvar på EasyKlick-knivinsatsen vid rengöring. Om tätningen är skadad eller inte lagts på rätt, så kan vätska rinna ut.

- ✓ Tätningen sitter i spåret.
 - ✓ Tätningssläpparna pekar åt mixerbägaren.
 - ✓ Den glatta tätningssytan ligger an mot EasyKlick-knivinsatsen.
3. Sätt mixerbägaren på huvudet.
 4. Fäll upp fästbygeln.
→ Fig. 4
 5. Rikta in EasyKlick-knivinsatsen mot mixerbägarans tappar.
 6. Tryck i EasyKlick-knivinsatsen i mixerbägaren och fäll igen fästbygeln så att den snäpper fast.
→ Fig. 4
 7. Sätt mixerbägaren på motordelen och vrid medurs tills den snäpper fast.
→ Fig. 5
 8. Lägg matvarorna i mixerbägaren.
→ Fig. 6
Följ min. och max. bearbetningsmängd.
→ "Receptöversikt", Sid. 144
 9. Sätt mätbägaren i locket och sätt på locket på mixerbägaren.
→ Fig. 7
Locket måste vara helt tillslutet.
 11. Sätt in nätstickkontakten.
 12. Ställ in vredet på rekommenderad hastighet.
→ Fig. 8

13. Bearbeta ingredienserna tills önskat resultat har uppnåtts.
14. Vrid vredet till 0 för att slå av funktionen.

7.4 Använda pulsknappen

1. Vrid vredet till **pulse** och håll det där.
→ *Fig. 9*
- ✓ Ingredienserna bearbetas med den högsta hastigheten.
2. Släpp vredet.
- ✓ Vredet hoppar till läge 0.
- ✓ Bearbetningen stoppar.

7.5 Mata i livsmedel

1. Ta ur mätbägaren och sätt påmataren i påfyllningsöppningen.
→ *Fig. 10*
2. Tryck ned livsmedlet från mixerbägarans vägg.
→ *Fig. 10*

7.6 Fylla på ingredienser

1. Ta ur mätbägaren vid bearbetning och fyll på ingredienserna genom locköppningen.
→ *Fig. 11*
2. Om du vill fylla på större mängder, så ställer du vredet i läge 0.
3. Vänta tills enheten stannat.
4. Ta av locket.
→ *Fig. 12*
5. Fyll på ingredienserna.
→ *Fig. 12*
6. Sätt på mixerbägarans lock igen och fortsätt bearbetningen av ingredienserna.

7.7 Tömma mixerbägaren

Krav: Enheten står still.

1. Vrid mixerbägaren moturs och ta loss den från motordelen.
→ *Fig. 13*
2. Ska du hålla av allt bearbetat livsmedel, ta av locket.
→ *Fig. 14*

7.8 Mixa livsmedel med To-Go-mixbägaren

1. Förbered livsmedlen.
Skär t.ex. stora livsmedel i bitar.
2. Lägg livsmedlen i To-Go-mixerbägaren.
→ *Fig. 15*
Följ min. och max. bearbetningsmängd.
→ *"Receptöversikt", Sid. 144*
3. Sätt To-Go-knivinsatsen på To-Go-mixerbägaren.
→ *Fig. 15*
4. Skruva ihop To-Go-knivinsats och To-Go-mixerbägare ordentligt.
→ *Fig. 16*
 - Markeringarna ▼ och ▲ måste linjera med varandra.
 - Du kan inte sätta To-Go-knivinsatsen på motordelen förrän To-Go-mixerbägaren är ordentligt påskruvad.
5. Vrid To-Go-mixerbägaren på huvudet.
→ *Fig. 17*
6. Sätt To-Go-knivinsatsen på motordelen och vrid medurs tills den snäpper fast.
→ *Fig. 17*

7. Ställ in vredet på rekommenderad hastighet.

→ Fig. 18

Tips! Vid tillredning av små mängder barnmat i To-GO-mixerbägaren rekommenderar vi flera pauser vid användningen.

Det går även att bearbeta med pulsknappen.

→ "Använda pulsknappen",

Sid. 141

8. Bearbeta ingredienserna tills önskat resultat har uppnåtts.
 9. Vrid vredet till 0 för att slå av funktionen.
- Fig. 19

7.9 Stänga To-Go-mixerbägaren

Krav: Enheten står still.

1. Vrid To-Go-mixerbägaren moturs och ta loss den från motordelen.
→ Fig. 20
2. Vänd på To-Go-mixerbägaren och skruva av To-Go-knivinsatsen.
→ Fig. 20
3. Sätt i locktätningen.
→ Fig. 21
4. Stäng dricköppningen i locket.
→ Fig. 21
5. Skruva lock och To-Go-mixerbägare ordentligt.
→ Fig. 21

7.10 Bearbeta livsmedel med finfördelar-/kvarntillbehör

1. Förbered livsmedlen.
Skär t.ex. stora livsmedel i bitar.

2. Fyll ingredienserna i finfördelar-/kvarntillsatsen.

→ Fig. 22

Överskrid inte max. bearbetningsmängd.

→ "Receptöversikt", Sid. 144

3. Sätt finfördelar-/kvarnkivhållaren på finfördelar-/kvarntillsatsen.
→ Fig. 23
 4. Dra åt finfördelar-/kvarnkivhållaren på finfördelar-/kvarntillsatsen ordentligt.
→ Fig. 24
 - Markeringarna ▼ och ▲ måste linjera med varandra.
 - Du kan inte sätta finfördelar-/kvarnkivhållaren på motordelen förrän finfördelar-/kvarntillsatsen är ordentligt påskruvad.
 5. Vänd finfördelar-/kvarntillbehöret på huvudet.
→ Fig. 25
 6. Sätt finfördelar-/kvarntillbehöret på motordelen och vrid medurs tills det snäpper fast.
→ Fig. 25
 7. Ställ in vredet på rekommenderad hastighet.
→ Fig. 26
- Tips!** Det går även att bearbeta med pulsknappen.
→ "Använda pulsknappen", Sid. 141
8. Bearbeta ingredienserna tills önskat resultat har uppnåtts.
 9. Vrid vredet till 0 för att slå av funktionen.
→ Fig. 27

7.11 Tömma finfördelar-/kvarntillbehöret

Krav: Enheten står still.

1. Vrid finfördelar-/kvarntillbehöret moturs och ta loss det från motordelen.
→ *Fig. 28*
2. Vänd finfördelar-/kvarntillbehöret och skruva av finfördelar-/kvarnknivhållaren.
→ *Fig. 28*
3. Töm finfördelar-/kvarntillsatsen med de bearbetade livsmedlen.

8 Rengöring och skötsel

Du måste rengöra och sköta om maskinen noga för att den ska fungera.

8.1 Maskindiskbarhet

Här får du veta vilka komponenter som går att maskindiska.

OBS!

Vissa delar kan bli skadade om du maskindiskar dem.

- ▶ Maskindiska bara delar som är lämpliga för detta.
- ▶ Använd bara program som inte värmer vattnet till mer än 60 °C.
- ▶ Kläm inte fast plastdelar i diskmaskinen.

I översikten hittar du komponenternas rengöringsmetoder.

→ *Fig. 29*

8.2 Rengöringsmedel

Här får du veta vilka rengöringsmedel som är lämpliga för din apparat.

OBS!

Olämpliga rengöringsmedel eller felaktig rengöring kan skada enheten.

- ▶ Använd inga alkoholhaltiga rengöringsmedel.
- ▶ Använd inga vassa, spetsiga eller metalliska föremål.

- ▶ Använd inga trasor eller rengöringsmedel som kan repa apparaten.

8.3 Rengöring av motordelen



VARNING!

Risk för elstötar!

Risk för stötar om fukt tränger in.

- ▶ Sänk aldrig ner apparaten eller nätslutningsledningen i vatten och maskindiska dem inte.
- ▶ Använd inte ångrengöring eller högtryckstvätt för att rengöra apparaten.
- ▶ Torka av motordelen med en mjuk, fuktig trasa.

8.4 Rengöra mixern



VARNING!

Risk för skärskador!

Mixerkniven har vassa klingor.

- ▶ Se upp för de vassa klingorna när du rengör och tömmer mixerbägaren.
- ▶ Vidrör aldrig klingorna med bara händer.

OBS!

Mixerkniven har vassa klingor. Felhantering kan skada klingor och avställningsyta.

- ▶ Lägg aldrig ned knivinsatsen med bladen nedåt.

1. Ta ur mätbägaren.
→ *Fig. 30*
2. Ta av locket.
→ *Fig. 30*
3. Vrid mixerbägaren moturs och ta loss den från motordelen.
→ *Fig. 31*
4. Sätt mixerbägaren på huvudet.
5. Fäll upp fästbygeln.
→ *Fig. 32*

6. Dra ut EasyKlick-knivinsatsen ur mixerbägaren.
→ Fig. 32
7. Rengör komponenterna.

8.5 Rengöra To-Go-mixerbä-gare och -knivinsats

OBS!

Mixerkniven har vassa klingor. Felhantering kan skada klingor och avställningsyta.

- ▶ Lägg aldrig ned knivinsatsen med bladen nedåt.
1. Vrid To-Go-knivinsatsen moturs och ta loss den från To-Go-mixerbägaren.
→ Fig. 33
 2. Vrid locket moturs och ta loss det från To-Go-mixerbägaren.
→ Fig. 34

3. Öppna dricköppningen i locket.
→ Fig. 34
4. Ta ur tätningen.
→ Fig. 34
5. Rengör komponenterna.

8.6 Rengöra finfördelar-/kvarntillbehöret

OBS!

Mixerkniven har vassa klingor. Felhantering kan skada klingor och avställningsyta.

- ▶ Lägg aldrig ned knivinsatsen med bladen nedåt.
1. Vrid finfördelar-/kvarnknivhållaren moturs och ta av den från finfördelar-/kvarntillsatsen.
→ Fig. 35
 2. Rengör komponenterna.

9 Recept

Här följer ett urval av recept som har utvecklats speciellt för apparaten.

9.1 Receptöversikt

I översikten hittar du ingredienser och bearbetningstider för olika recept.

→ Fig. 36

→ Fig. 37

Recept markerade med (*) i recepttabellen kräver att du låter enheten svalna till rumstemperatur efter 3 användningscykler!

Recept	Ingredienser	Bearbetning
Sportdryck	<ul style="list-style-type: none">■ 250 g Honung (kall, 7-9 °C)■ 5 g Kanel■ 200 g Mjök (varm, 65 °C)	<ul style="list-style-type: none">■ Tillsätt honung och kanel i mixern.■ Mixa ingredienserna för 5 sekunder på läge max.■ Tillsätt mjölken.■ Mixa ingredienserna för 5 sekunder på läge max.

OBS!

Olämpliga livsmedel kan skada enheten.

- ▶ Bearbeta inga heta livsmedel över 50°C i To-Go-mixerbägaren.
- ▶ Bearbeta inga heta livsmedel över 70°C i mixerbägaren.

Anmärkningar

- Begränsad mixerbearbetning:
 - Finfördela inte ingredienser som mandlar, lök, persilja och kött.
 - Det går inte att mixa pålägg som jordnöts-, kokosnötsmör eller nötkräm utan påtryckare.
 - Mixern kan inte göra majonäs.
 - Blanda fasta livsmedel med rätt mängd vätska.
 - Blanda pulverlivsmedel med rätt mängd vätska före mixning eller lös upp helt i vätska. Pulverlivsmedel är t.ex. strösocker, kakao-pulver, rostade sojaböner, mjöl, proteinpulver.
- Begränsad bearbetning i finfördelar-/kvarntillbehör:
 - Använd pulsknappen för grov och fin finfördelning.
 - Mal inte väldigt torra eller hårda livsmedel som är större än kaffeböner. Olämpliga livsmedel är t.ex. muskotnöt och torkad ingefära.
 - Mal inte socker.
 - Krossa inte isbitar.
 - Finfördelar-/kvarntillsatsen kan inte göra nötkräm.
 - Finfördela max. 50 g fasta livsmedel på maxhastighet i max. en sekund eller 1 - 5 impulser om inte recepttabellen anger något annat.
 - Finfördelar-/kvarntillsatsen är inte avsedd för finfördelning av kött, t.ex. för köttfärsås.

10 Avhjälpning av fel

Småfel på enheten kan du åtgärda själv. Använd informationen om felåtgärder innan du kontaktar service. Då slipper du onödiga kostnader.

VARNING!

Risk för elstötar!

Felinstallationer är farliga.

- ▶ Det är bara specialutbildad personal som får reparera maskinen.
- ▶ Maskinen får bara repareras med originalreservdelar.
- ▶ Om apparatens nätanslutningsledning blir skadad måste den för att risker ska förhindras bytas av tillverkaren eller dennes kundtjänst eller av en person med likvärdiga kvalifikationer.

Fel	Orsak och felsökning
Apparaten fungerar inte.	<p>Kontakten sitter inte i.</p> <ul style="list-style-type: none"> ▶ Anslut apparaten till elnätet.
	<p>Säkringen har gått i proppskåpet.</p> <ul style="list-style-type: none"> ▶ Kontrollera säkringen i säkringsboxen.
	<p>Strömförsörjningen har fallit bort.</p> <ul style="list-style-type: none"> ▶ Kontrollera om rumsbelysningen eller andra apparater i rummet fungerar.
	<p>Mixerbägaren är inte spärrad.</p> <ul style="list-style-type: none"> ▶ Vrid vredet till 0. <ol style="list-style-type: none"> 1. Sätt mixerbägaren på motordelen och vrid medurs tills den snäpper fast. 2. Välj följande alternativ, om det behövs: <ul style="list-style-type: none"> – Sätt To-Go-mixerbägaren med To-Go-knivinsatsen på motordelen och vrid medurs tills den snäpper fast.
Enheten brummar.	<p>Kniven är blockerad eller trög.</p> <ul style="list-style-type: none"> ▶ Vrid vredet till 0. ▶ Ta bort blockeringen.
Enheten slår av vid användning.	<p>För stor bearbetningsmängd eller för lång bearbetningstid.</p> <ul style="list-style-type: none"> ▶ Vrid vredet till 0. ▶ Minska bearbetningsmängden. ▶ Låt apparaten svalna till rumstemperatur.

Fel	Orsak och felsökning
To-Go-knivinsatsen går inte att sätta på motordelen.	<p>Startspärren är på.</p> <ul style="list-style-type: none"> ▶ Skruva ihop To-Go-knivinsats och To-Go-mixerbägare genom att vrida medurs. ✓ To-Go-knivinsats och To-Go-mixerbägare är ordentligt hopskruvade. ✓ Markeringarna ▼ och ▲ måste linjera med varandra.
Finfördelar-/kvarntillbehöret går inte att sätta på motordelen.	<p>Startspärren är på.</p> <ul style="list-style-type: none"> ▶ Dra åt finfördelar-/kvarnknivhållare och finfördelar-/kvarntillsats medurs. ✓ Finfördelar-/kvarnknivhållare och finfördelar-/kvarntillsats är helt och ordentligt åtdragna. ✓ Markeringarna ▼ och ▲ måste linjera med varandra.
To-Go-mixerbägaren är otät.	<p>Locktätningen saknas.</p> <ul style="list-style-type: none"> ▶ Sätt i tätningen.
Det tränger ut vätska vid knivinsatsen.	<p>Tätningen mellan mixerbägare och knivinsats saknas.</p> <ul style="list-style-type: none"> ▶ Sätt i tätningen vid EasyKlick-knivinsatsen. ✓ Tätningen sitter i spåret. ✓ Tätningsläpparna pekar åt mixerbägaren. ✓ Den glatta tätningsytan ligger an mot EasyKlick-knivinsatsen.

11 Transport, lagring och avfallshantering

11.1 Omhändertagande av begagnade apparater

Genom en miljökompatibel avfallshantering kan värdefulla råmaterial återanvändas.

1. Ta ut nätanslutningsledningens stickkontakt.
2. Klipp av nätanslutningsledningen.
3. Omhänderta enheten miljövänligt.

Information om aktuell avfallshantering kan du få hos återförsäljare och kommun.



Denna enhet är märkt i enlighet med det europeiska direktivet 2012/19/EU om avfall som utgörs av eller innehåller elektroniska produkter (waste electrical and electronic equipment - WEEE).

Direktivet anger ramarna för inom EU giltigt återtagande och korrekt återvinning av uttjänta enheter.

12 Kundtjänst

Om du har frågor, om du inte själv kan avhjälpa ett fel på apparaten eller om apparaten måste repareras ska du vända dig till vår kundtjänst. Funktionsrelevanta originalreservdelar enligt gällande ekodesignförordning går att beställa från service minst 7 år efter lanseringen av maskinen inom EES.

Notera: Kundtjänstens åtgärder är kostnadsfria inom ramen för tillverkarens garantivillkor.

Utförligare information om garantitid och garantivillkor i ditt land finns hos service, återförsäljare eller på vår webbsajt.

När du kontaktar kundtjänsten behöver du ha apparatens produktnummer (E-nr.) och tillverkningsnummer (FD).

Kontaktuppgifter till kundtjänsten finns i kundtjänstförteckningen i slutet av bruksanvisningen eller på vår webbplats.

12.1 Produktnummer (E-nr.) och tillverkningsnummer (FD)

Produktnumret (E-nr.) och tillverkningsnumret (FD) står på maskinens typskylt.

Skriv upp dina apparatuppgifter och telefonnumret till kundtjänsten så att du snabbt kan hitta dem.

12.2 Garantivillkor

Du har rätt till garanti för din apparat enligt följande villkor.

I Sverige gäller av EHL antagna konsumentbestämmelser. Den fullständiga texten finns hos din handlare. Spar kvittot.

Lisätietoja on digitaalisessa käyttöoppaassa.



Sisällysluettelo

1 Turvallisuus.....	150		
1.1 Yleisiä ohjeita	150	7.8 Elintarvikkeiden käsittely To-Go-sekoituspullolla	157
1.2 Määräyksenmukainen käyttö..	150	7.9 To-Go-sekoituspullon sulkeminen	158
1.3 Käyttäjien rajoitukset	151	7.10 Elintarvikkeiden käsittely leikkuri-/myllyvarusteella	158
1.4 Turvallisuusohjeet.....	151	7.11 Leikkuri-/myllyvarusteen tyhjennys.....	159
2 Esinevahinkojen välttäminen ..	154		
3 Ympäristönsuojelu ja säästö... 154		8 Puhdistus ja hoito	159
3.1 Pakkausmateriaalin hävittäminen	154	8.1 Konepesuun soveltuvuus	159
4 Pakkauksesta purkaminen ja tarkastus.....	154	8.2 Puhdistusaine	159
4.1 Laitteen ja osien purkaminen pakkauksesta	154	8.3 Peruslaitteen puhdistus	159
4.2 Toimituksen sisältö.....	154	8.4 Tehosekoittimen puhdistus	160
4.3 Laitteen sijoittaminen.....	154	8.5 To-Go-sekoituspullon ja To-Go-teräosan puhdistus	160
5 Tutustuminen	155	8.6 Leikkuri-/myllyvarusteen puhdistus	160
5.1 Laitte	155	9 Reseptit.....	160
5.2 Symbolit.....	155	9.1 Reseptien yhteenveto.....	161
5.3 Kierrettävä valitsin	155	10 Toimintahäiriöiden korjaaminen.....	163
5.4 Turvajärjestelmät	155	11 Kuljetus, säilytys ja hävittäminen.....	165
6 Ennen ensimmäistä käyttöä 155		11.1 Käytöstä poistetun laitteen hävittäminen	165
6.1 Laitteen ja osien puhdistus	156	12 Huoltopalvelu	165
7 Käytön perusteet.....	156	12.1 Mallinumero (E-nro) ja valmistusnumero (FD).....	165
7.1 Johdon pituus.....	156	12.2 Takuuehdot.....	165
7.2 Nopeussuositukset.....	156		
7.3 Elintarvikkeiden käsittely tehosekoittimella.....	156		
7.4 Jaksottainen käyttö.....	157		
7.5 Elintarvikkeiden lisääminen	157		
7.6 Ainesten lisääminen	157		
7.7 Sekoituskannun tyhjentäminen	157		



1 Turvallisuus

Noudata seuraavia turvallisuusohjeita.

1.1 Yleisiä ohjeita

- Lue tämä ohje huolellisesti.
- Säilytä ohjeet ja tuotetiedot myöhempää käyttötarvetta tai mahdollista uutta omistajaa varten.
- Jos laitteessa on kuljetusvaurioita, älä kytke laitetta käyttöön.

1.2 Määräyksenmukainen käyttö

Käytä laitetta vain:

- valmistajan alkuperäisten osien kanssa.
- elintarvikkeiden hienontamiseen, silppuamiseen, sekoittamiseen, jauhamiseen ja vatkaamiseen.
- sekoittamiseen ja soseuttamiseen.
- lettutaikinan, sorbetin, levitteiden, kastikkeiden ja jäätelön valmistamiseen.
- jääpalojen murskaamiseen.
- valvonnan alaisena.
- yksityisissä kotitalouksissa ja kodinomaisen ympäristön suljetuissa tiloissa huonelämpötilassa.
- kotitalouksissa tavallisten määrien käsittelyyn ja keskeytyksettä ainoastaan ohjeissa ilmoitetun ajan.
- enintään 2000 m korkeudella merenpinnasta.
- hedelmien, marjojen ja vihannesten tehosekoittamiseen smoothien valmistusta varten.

Katkaise laitteen virransyöttö, kun:

- Älä käytä laitetta.
- et valvo laitetta.
- kokoat laitetta.
- irrotat laitteen osia.
- puhdistat laitetta.
- lähestyt pyöriviä osia.
- havaitset virheen.

1.3 Käyttäjien rajoitukset

Fyysisiltä, sensorisilta tai henkisiltä valmiuksiltaan rajoitteiset taikka kokemattomat ja/tai taitamattomat henkilöt voivat käyttää tätä laitetta, jos heidän turvallisuudestaan vastaava henkilö valvoo heitä tai on perehdyttänyt heidät laitteen turvalliseen käyttöön ja käytöstä aiheutuviin vaaroihin.

Lapset eivät saa leikkiä laitteella.

Lapset eivät saa puhdistaa laitetta tai tehdä sille mitään käyttäjälle kuuluvia huoltotöitä.

Lapset eivät saa käyttää laitetta. Pidä lapset poissa laitteen ja liitäntäjohdon lähettäviltä.

1.4 Turvallisuusohjeet

Noudata turvallisuusohjeita.

⚠ VAROITUS – Sähköiskun vaara!

Viallinen laite tai verkkojohto on vaarallinen.

- ▶ Älä käytä viallista laitetta.
- ▶ Jos laitteen pinta on haljennut tai murtunut, sitä ei saa missään tapauksessa käyttää.
- ▶ Älä vedä verkkojohdosta, kun irrotat laitteen sähköverkosta. Vedä aina verkkojohdon pistokkeesta.
- ▶ Jos laite tai verkkojohto on rikki, irrota heti verkkojohdon pistoke tai kytke sulake sulakerasiassa pois päältä.
- ▶ Soita huoltopalveluun. → *Sivu 165*

Epäasianmukaiset asennukset ovat vaarallisia.

- ▶ Liitä laite ainoastaan tyyppikilvessä olevien tietojen mukaiseen sähköverkkoon.

Epäasianmukaiset korjaukset ovat vaarallisia.

- ▶ Laitteen korjaustöitä saavat tehdä vain alan ammattilaiset.
- ▶ Laitteen korjaukseen saa käyttää vain alkuperäisiä varaosia.
- ▶ Jos laitteen verkkojohto vaurioituu, sen saa turvallisuussyistä vaihtaa vain valmistaja, sen huoltopalvelu tai vastaavan pätevyyden omaava henkilö.

Laitteeseen pääsevä kosteus voi aiheuttaa sähköiskun.

- ▶ Laitetta tai verkkojohtoa ei saa upottaa veteen eikä pestä astianpesukoneessa.
- ▶ Käytä laitetta vain suljetuissa tiloissa.
- ▶ Älä altista laitetta voimakkaalle kuumuudelle tai kosteudelle.
- ▶ Älä käytä laitteen puhdistukseen höyry- tai painepesuria.

Verkkojohdon viallinen eristys on vaarallinen.

- ▶ Varmista, että verkkojohto ei koske laitteen kuumiin osiin tai lämmönlähteisiin.
- ▶ Varmista, että verkkojohto ei koske teräviin ulokkeisiin tai reunoihin.
- ▶ Verkkojohtoa ei saa taittaa, jättää puristuksiin eikä muuttaa.

VAROITUS – Tulipalovaara!

Voimakas kuumuus voi saada laitteen ja muut osat syttymään.

- ▶ Älä koskaan aseta laitetta kuumien pintojen päälle tai läheisyyteen.

VAROITUS – Palamisvaara!

Kuumat elintarvikkeet voivat roiskua käsiteltäessä ja kannen alta voi päästä ulos höyryä.

- ▶ Täytä laitteeseen enintään 1000 ml kuumaa tai kuohuvaa elintarviketta.
- ▶ Käsittele kuumia elintarvikkeita varovasti.
- ▶ Älä kumarru laitteen yläpuolelle.
- ▶ Älä käsittele kuumia elintarvikkeita, yli 50 °C, To-Go-sekoituspullossa.

VAROITUS – Loukkaantumiswaara!

Viallisia osia sisältävän laitteen käyttö voi aiheuttaa tapaturmia.

- ▶ Osat, joissa on halkeamia tai muita vaurioita tai jotka eivät ole kunnolla kohdallaan, on vaihdettava valmistajan alkuperäisiin varaosiin.

Epäasianmukainen käyttö voi aiheuttaa tapaturmia.

- ▶ Käytä laitetta vain, kun sen kaikki osat ovat paikoilleen kiinnitettyinä.
- ▶ Älä käytä laitetta koskaan ilman kantta.
- ▶ Älä laita sormia paikalleen kiinnitettyyn sekoituskannuun.

⚠ VAROITUS – Leikkautumisvaara!

Sekoitusterät ovat teräviä.

- ▶ Kun puhdistat ja tyhjennät sekoituskulhon, varo teräviä teriä.
- ▶ Älä milloinkaan koske teriin paljain käsin.

⚠ VAROITUS – Tukehtumisvaara!

Lapset saattavat leikkiessään esim. vetää pakkausmateriaaleja päähänsä tai kääriytyä niihin ja tukehtua.

- ▶ Pidä pakkausmateriaali poissa lasten ulottuvilta.
- ▶ Älä anna lasten leikkiä pakkausmateriaalilla.

Lapset voivat vetää henkeen tai niellä pieniä osia ja tukehtua niihin.

- ▶ Pidä pienet osat poissa lasten ulottuvilta.
- ▶ Älä anna lasten leikkiä pienillä osilla.

⚠ VAROITUS – Terveysriski!

Pinnoilla olevat epäpuhtaudet voivat vaarantaa terveyden.

- ▶ Noudata puhdistusohjeita.
- ▶ Puhdista aina ennen käyttöä kaikki pinnat, jotka ovat kosketuksissa elintarvikkeiden kanssa.

2 Esinevahinkojen välttäminen

HUOMIO!

Epäasianmukainen käyttö voi aiheuttaa aineellisia vahinkoja.

- ▶ Älä koskaan käytä laitetta tyhjäkäynnillä.
- ▶ Noudata suurimpia mahdollisia käsittelymääriä.
- ▶ Älä koskaan käytä sekoituskulhoa mikroaaltouunissa tai leivinuunissa.
- ▶ Älä säilytä sekoituskannussa vieraita esineitä.
- ▶ Älä käsittele kuumia elintarvikkeita, yli 50 °C, To-Go-sekoituspullossa.

3 Ympäristönsuojelu ja säästö

3.1 Pakkausmateriaalin hävittäminen

Pakkausmateriaalit ovat ympäristöystävällisiä ja kierrätyskelpoisia.

- ▶ Hävitä yksittäiset osat lajiteltuina.

4 Pakkauksesta purkaminen ja tarkastus

Kerromme tässä, mitä on huomioitava purettaessa laitetta pakkauksesta.

4.1 Laitteen ja osien purkaminen pakkauksesta

1. Ota laite pakkauksesta.

2. Ota kaikki muut osat ja mukana toimitetut asiakirjat pakkauksesta ja aseta ne ulottuville.
3. Poista pakkausmateriaali.
4. Poista tarrat ja muovit.

4.2 Toimituksen sisältö

Kun olet poistanut kaikki osat pakkauksesta, tarkista ettei niissä ole kuljetusvaurioita ja että kaikki osat ovat mukana.

→ Kuva 1

- | | |
|----------|--|
| A | Peruslaite |
| B | Sekoituskannu ja EasyKlick-teräosa |
| C | Kansi ja mitta-astia |
| D | Syöttöpainin |
| E | To-Go-sekoituspullo ja teräosa ¹ |
| F | Kansi, jossa tiiviste ja suljettava juoma-aukko ¹ |
| G | Leikkuri-/myllyosa ja teräosan pidike |
| H | Käyttöohje |

¹ Laitteen varustuksesta riippuen

4.3 Laitteen sijoittaminen

1. Aseta laite tukevalle, tasaiselle ja puhtaalle työtasolle.
2. Vedä verkkojohto vaadittavaan pituuteen.
→ "Johdon pituus", Sivu 156
Älä liitä pistoketta pistorasiaan.

5 Tutustuminen

5.1 Laite

Tästä löydät yleiskuvan laitteen osista.

→ Kuva 2

1	Leikkurin/myllyn teräosan pidike
2	Leikkuri-/myllyosa
3	Peruslaite
4	Kierrettävä valitsin
5	Asteikko
6	Mitta-astia
7	Kansi ja täyttöaukko
8	Sekoituskulho
9	EasyKlick-teräosa
10	Kiinnityskaari
11	Johdon kelaustila
12	To-Go-teräosa ¹
13	To-Go-sekoituspullo ¹
14	Kansi, jossa tiiviste ja suljettava juoma-aukko ¹
15	Tiiviste
16	Syöttöpainin

¹ Laitteen varustuksesta riippuen

5.2 Symbolit

Tästä löydät yleiskuvan laitteen symboleista.

Symboli	Selitys
	Kohdistusmerkinnät

Symboli	Selitys
<i>chopper</i>	Teräosan pidike, jossa jauhinterä ja leikkuuterä.
<i>grinder</i>	Jauhinterä on tylppä ja leikkuuterä on terävä.

5.3 Kierrettävä valitsin

Kierrettävällä valitsimella aloitetaan ja lopetetaan aineiden käsittely sekä valitaan nopeus.

Symboli	Toiminto
0	Käsittelyn lopettaminen.
min	Aineiden käsittely alhaisella nopeudella.
max	Aineiden käsittely suurimmalla nopeudella.
pulse	Aineiden käsittely lyhyen aikaa suurimmalla nopeudella.

5.4 Turvajärjestelmät

Tästä löydät yhteenvedon laitteen turvajärjestelmistä.

Turvalukko

Turvalukko estää laitteen tahattoman päällekytkemisen. Kun sekoituskannu on asetettu oikein paikalleen ja kansi on lukittu, laite voidaan kytkeä päälle ja sitä voidaan käyttää.

Ylikuormitussuoja

Ylikuormitussuoja estää moottorin ja muiden osien vioittumisen liian suuren kuormituksen seurauksena.

6 Ennen ensimmäistä käyttöä

Tee perusasetukset. Puhdista laite ja varusteet.

6.1 Laitteen ja osien puhdistus

1. Puhdista ennen käyttöä kaikki laitteen osat, jotka joutuvat kosketuksiin elintarvikkeiden kanssa.
→ *"Puhdistus ja hoito", Sivu 159*
2. Aseta puhdistetut ja kuivatut osat valmiiksi käyttöä varten.

7 Käytön perusteet

7.1 Johdon pituus

Sääda verkkojohdon pituus tarpeen mukaan.

Johdon pituuden säätö säilytyslokeroon avulla

1. Vedä verkkojohto vaadittavaan pituuteen.
2. Voit lyhentää johtoa työntämällä sitä säilytyslokeroon.

7.2 Nopeussuosituksiset

Tästä löydät ohjeet siitä, millä käyttönopeuksilla saavutat optimaaliset tulokset.

Säätö	Käyttö
pulse	Elintarvikkeiden lyhyt sekoittaminen pitoasennossa suurimmalla käyttönopeudella.
max	Elintarvikkeiden sekoittaminen, soseuttaminen, emulgointi, vaahdottaminen ja hienontaminen.

Säätö	Käyttö
min	Sellaisten elintarvikkeiden sekoittaminen, joita ei tarvitse hienontaa kovin pieneksi.

Ohje: Reseptiehdotustemme avulla voit hankkia kokemusta uuden laitteesi käytöstä.
→ *"Reseptien yhteenveto", Sivu 161*

7.3 Elintarvikkeiden käsittely tehosekoittimella

VAROITUS

Loukkaantumisvaara!

Epäasianmukainen käyttö voi aiheuttaa tapaturmia.

- ▶ Käytä laitetta vain, kun sen kaikki osat ovat paikoilleen kiinnitettyinä.
- ▶ Älä käytä laitetta koskaan ilman kantta.
- ▶ Älä laita sormia paikalleen kiinnitettyyn sekoituskannuun.

1. Valmistele elintarvikkeet.
Leikkaa esimerkiksi kookkaat elintarvikkeet paloiksi.
2. Tarkasta EasyKlick-teräosan tiiviste. Aseta irronnut tiiviste oikein paikalleen.
→ *Kuva 3*

Huomautus: Tiiviste jää puhdistusta varten EasyKlick-teräosaan. Jos tiiviste vioittuu tai ei ole oikein paikallaan, nestettä voi vuotaa ulos.

- ✓ Tiiviste on urassa.
 - ✓ Tiivistehuulet osoittavat sekoituskannun suuntaan.
 - ✓ Sileä tiivistepinta on EasyKlick-teräosaa vasten.
3. Käännä sekoituskannu ylösalaisin.
 4. Käännä kiinnityskaari auki.
→ *Kuva 4*

5. Kohdista EasyKlick-teräosa sekoituskannussa olevaan tappiin.
6. Paina EasyKlick-teräosa sekoituskannuun ja käännä kiinnityskaarta kiinni, kunnes se lukittuu.
→ Kuva 4
7. Aseta sekoituskannu peruslaitteen päälle ja käännä myötöpäivään, kunnes se lukittuu paikalleen.
→ Kuva 5
8. Täytä elintarvikkeet sekoituskuuhon.
→ Kuva 6
Noudata pienimpiä ja suurimpia mahdollisia käsittelymääriä.
→ "Reseptien yhteenveto", Sivu 161
9. Kiinnitä mitta-astia kanteen ja aseta kansi sekoituskannun päälle.
→ Kuva 7
Kannen on oltava kokonaan kiinni.
11. Liitä pistoke pistorasiaan.
12. Käännä kierretävä valitsin suositeltuun nopeuteen.
→ Kuva 8
13. Käsittele aineksia, kunnes lopputulos on haluamasi.
14. Kun haluat lopettaa käytön, käännä kiertovalitsin asentoon 0.

7.4 Jaksottainen käyttö

1. Käännä kiertovalitsin asentoon pulse ja pidä käännettynä.
→ Kuva 9
- ✓ Aineksia käsitellään suurimmalla nopeudella.
2. Vapauta kiertovalitsin.
- ✓ Kiertovalitsin siirtyy asentoon 0.
- ✓ Käsittely pysähtyy.

7.5 Elintarvikkeiden lisääminen

1. Ota mitta-astia pois paikaltaan ja aseta lasta täyttöaukkoon.
→ Kuva 10
2. Työnnä elintarvikkeita sekoituskannun seinämästä alaspäin.
→ Kuva 10

7.6 Aineiden lisääminen

1. Ota käsittelyn kuluessa mitta-astia pois paikaltaan ja lisää ainekset kannen aukon kautta.
→ Kuva 11
2. Kun lisäät suurempia määriä, käännä kiertovalitsin asentoon 0.
3. Odota, kunnes laite pysähtyy.
4. Poista kansi.
→ Kuva 12
5. Lisää ainekset.
→ Kuva 12
6. Aseta kansi takaisin sekoituskannun päälle ja jatka aineiden käsittelyä.

7.7 Sekoituskannun tyhjentäminen

Vaatus: Laite ei ole käynnissä.

1. Kierrä sekoituskannua vastapäivään ja irrota se peruslaitteesta.
→ Kuva 13
2. Jos haluat poistaa kaikki käsitellyt elintarvikkeet, poista kansi.
→ Kuva 14

7.8 Elintarvikkeiden käsittely To-Go-sekoituspullolla

1. Valmistele elintarvikkeet.
Leikkaa esimerkiksi kookkaat elintarvikkeet paloiksi.

2. Kaada elintarvikkeet To-Go-sekoituspulloon.
→ **Kuva 15**
Noudata pienimpiä ja suurimpia mahdollisia käsittelymääriä.
→ *"Reseptien yhteenveto", Sivu 161*
3. Aseta To-Go-teräosa To-Go-sekoituspulloon.
→ **Kuva 15**
4. Kierrä To-Go-teräosa ja To-Go-sekoituspullo kunnolla kiinni.
→ **Kuva 16**
 - Merkintöjen ▼ ja ▲ on oltava kohdakkain.
 - Voit liittää To-Go-teräosan peruslaitteeseen vain, kun To-Go-sekoituspullo on kierretty siihen kunnolla kiinni.
5. Käännä To-Go-sekoituspullo ylösalaisin.
→ **Kuva 17**
6. Aseta To-Go-teräosa peruslaitteen päälle ja käännä myötöpäivään, kunnes se lukittuu paikalleen.
→ **Kuva 17**
7. Käännä kierrettävä valitsin suositeltuun nopeuteen.
→ **Kuva 18**
Ohje: Kun To-Go-sekoituspullossa valmistetaan pienempiä vauvanruokamääriä, suosittelemme useita taukoja käytön aikana. Myös jaksottainen käyttö on mahdollista.
→ *"Jaksottainen käyttö", Sivu 157*
8. Käsittele aineksia, kunnes lopputulos on haluamasi.
9. Kun haluat lopettaa käytön, käännä kiertovalitsin asentoon 0.
→ **Kuva 19**

7.9 To-Go-sekoituspullon sulkeminen

Vaatus: Laite ei ole käynnissä.

1. Kierrä To-Go-sekoituspulloa vastapäivään ja irrota se peruslaitteesta.
→ **Kuva 20**
2. Käännä To-Go-sekoituspullo ylösalaisin ja kierrä To-Go-teräosa irti.
→ **Kuva 20**
3. Aseta kannen tiiviste paikalleen.
→ **Kuva 21**
4. Sulje kannessa oleva juoma-aukko.
→ **Kuva 21**
5. Kierrä kansi ja To-Go-sekoituspullo kunnolla kiinni.
→ **Kuva 21**

7.10 Elintarvikkeiden käsittely leikkuri-/myllyvarusteella

1. Valmistele elintarvikkeet.
Leikkaa esimerkiksi kookkaat elintarvikkeet paloiksi.
2. Aseta ainekset leikkuri-/myllyosaan.
→ **Kuva 22**
Noudata suurimpia sallittuja käsittelymääriä.
→ *"Reseptien yhteenveto", Sivu 161*
3. Aseta leikkurin/myllyn teräosan pidike leikkuri-/myllyosan päälle.
→ **Kuva 23**
4. Kierrä leikkurin/myllyn teräosan pidike ja leikkuri-/myllyosa tiukasti kiinni.
→ **Kuva 24**
 - Merkintöjen ▼ ja ▲ on oltava kohdakkain.
 - Voit liittää leikkurin/myllyn teräosan pidikkeen peruslaitteeseen vain, kun leikkuri-/myllyosa on kierretty kunnolla kiinni.
5. Käännä leikkuri-/myllyvaruste ylösalaisin.
→ **Kuva 25**

6. Aseta leikkuri-/myllyvaruste peruslaitteen päälle ja käännä myötäpäivään, kunnes se lukittuu paikalleen.
→ *Kuva 25*
7. Käännä kierrettävä valitsin suositeltuun nopeuteen.
→ *Kuva 26*
Ohje: Myös jaksottainen käyttö on mahdollista.
→ *"Jaksottainen käyttö", Sivu 157*
8. Käsittele aineksia, kunnes lopputulos on haluamasi.
9. Kun haluat lopettaa käytön, käännä kiertovalitsin asentoon 0.
→ *Kuva 27*

7.11 Leikkuri-/myllyvarusteen tyhjennys

Vaatus: Laite ei ole käynnissä.

1. Kierrä leikkuri-/myllyvarustetta vastapäivään ja irrota se peruslaitteesta.
→ *Kuva 23*
2. Käännä leikkuri-/myllyvaruste ympäri ja kierrä leikkurin/myllyn teräosan pidike irti.
→ *Kuva 23*
3. Tyhjennä käsitellyt elintarvikkeet leikkuri-/myllyosasta.

8 Puhdistus ja hoito

Puhdista ja hoida laitetta huolellisesti, jotta se pysyy pitkään toimintakuntoisena.

8.1 Konepesuun soveltuvuus

Kerromme tässä, mitkä osat voi pestä astianpesukoneessa.

HUOMIO!

Eräät osat voivat vioittua, jos ne pestään astianpesukoneessa.

- ▶ Pese astianpesukoneessa vain konepesuun soveltuvia osia.
- ▶ Käytä vain ohjelmia, joissa veden lämpötila ei ylitä 60 °C:ttä.
- ▶ Varo, että muoviosat eivät jää puristuksiin astianpesukoneessa.

Tästä yhteenvedosta löydät ohjeet rakenneosien puhdistamisesta.

→ *Kuva 29*

8.2 Puhdistusaine

Kerromme tässä, mitkä puhdistusaineet soveltuvat laitteelle.

HUOMIO!

Epäsopivat puhdistusaineet tai virheellinen puhdistus voi vaurioittaa laitetta.

- ▶ Älä käytä alkoholi- tai spriipitoista puhdistusainetta.
- ▶ Älä käytä teräväreunaisia tai -kärkisiä tai metalliesineitä.
- ▶ Älä käytä hankaavia liinoja tai puhdistusaineita.

8.3 Peruslaitteen puhdistus

VAROITUS Sähköiskun vaara!

Laitteeseen pääsevä kosteus voi aiheuttaa sähköiskun.

- ▶ Laitetta tai verkkojohtoa ei saa upottaa veteen eikä pestä astianpesukoneessa.
- ▶ Älä käytä laitteen puhdistukseen höyry- tai painepesuria.
- ▶ Pyyhi peruslaite pehmeällä, kostealla liinalla.

8.4 Tehosekoittimen puhdistus

VAROITUS

Leikkautumisvaara!

Sekoitusterät ovat teräviä.

- ▶ Kun puhdistat ja tyhjennät sekoituskulhon, varo teräviä teriä.
- ▶ Älä milloinkaan koske teriin paljain käsin.

HUOMIO!

Sekoitusterät ovat teräviä. Epäasianmukainen käsittely voi vaurioittaa teriä tai vastepintaa.

- ▶ Älä laske teräosaa pöydälle niin, että terät ovat alaspäin.

1. Ota mitta-astia pois paikaltaan.
→ Kuva **30**
2. Poista kansi.
→ Kuva **30**
3. Kierrä sekoituskannua vastapäivään ja irrota se peruslaitteesta.
→ Kuva **31**
4. Käännä sekoituskannu ylösalaisin.
5. Käännä kiinnityskaari auki.
→ Kuva **32**
6. Vedä EasyKlick-teräosa pois sekoituskannusta.
→ Kuva **32**
7. Puhdista rakenneosat.

8.5 To-Go-sekoituspullon ja To-Go-teräosan puhdistus

HUOMIO!

Sekoitusterät ovat teräviä.

Epäasianmukainen käsittely voi vaurioittaa teriä tai vastepintaa.

- ▶ Älä laske teräosaa pöydälle niin, että terät ovat alaspäin.

1. Kierrä To-Go-teräosaa vastapäivään ja irrota se To-Go-sekoituspullosta.
→ Kuva **33**
2. Kierrä kantta vastapäivään ja irrota se To-Go-sekoituspullosta.
→ Kuva **34**
3. Avaa kannessa oleva juoma-aukko.
→ Kuva **34**
4. Poista tiiviste.
→ Kuva **34**
5. Puhdista rakenneosat.

8.6 Leikkuri-/myllyvarusteen puhdistus

HUOMIO!

Sekoitusterät ovat teräviä.

Epäasianmukainen käsittely voi vaurioittaa teriä tai vastepintaa.

- ▶ Älä laske teräosaa pöydälle niin, että terät ovat alaspäin.

1. Kierrä leikkurin/myllyn teräosan pidikettä vastapäivään ja irrota se leikkuri-/myllyosasta.
→ Kuva **35**
2. Puhdista rakenneosat.

9 Reseptit

Tästä löydät valikoiman reseptejä, jotka on suunniteltu erityisesti laitettasi varten.

9.1 Reseptien yhteenveto

Tähän on koottu eri reseptien ainekset ja käsittelyvaiheet.

→ Kuva **36**

→ Kuva **37**

Anna laitteen jäähtyä huonelämpötilaan 3 käyttöjakson jälkeen reseptitaulukossa tähdellä (*) merkittyjen reseptien kohdalla!

Resepti	Ainekset	Käsittely
Urheilujuoma	<ul style="list-style-type: none"> ■ 250 g Hunajaa (kylmä, 7-9 °C) ■ 5 g Kanelia ■ 200 g Maitoa (lämmintä, 65 °C) 	<ul style="list-style-type: none"> ■ Laita hunaja ja kaneli sekoittimeen. ■ Sekoita juoman 5 sekuntia ainekset teholla max. ■ Lisää maito. ■ Sekoita juoman 5 sekuntia ainekset teholla max.

HUOMIO!

Tarkoitukseen sopimattomat elintarvikkeet voivat vaurioittaa laitetta.

- ▶ Älä käsittele kuumia elintarvikkeita, yli 50 °C, To-Go-sekoituspullossa.
- ▶ Älä käsittele kuumia elintarvikkeita, yli 70 °C, sekoituskannussa.

Huomautukset

- Rajoitukset käsittelylle tehosekoittimessa:
 - Älä hienonna aineksia kuten manteleita, sipuleita, persiljaa tai lihaa.
 - Levitteiden kuten maapähkinävoin, kookospähkinävoin tai pähkinälevitteiden sekoittaminen on mahdollista vain syöttöpainimen avulla.
 - Tehosekoittimella ei voi valmistaa majoneesia.
 - Sekoita kiinteät elintarvikkeet riittävään nestemäärään.
 - Sekoita jauhemuotoiset elintarvikkeet ennen tehosekoittimeen laittamista riittävään nestemäärään tai liuota ne kokonaan nesteeseen. Jauhemaisia elintarvikkeita ovat esim. tosusokeri, kaakaojauhe, paahdetut soijapavut, jauhot, valkuaissauhe.

fi Reseptit

- Rajoitukset käsittelylle leikkuri-/myllyvarusteella:
 - Käytä karkeaan ja hienoon pilkkomiseen jaksottaista käyttöä.
 - Älä jauha hyvin kuivia tai kiinteitä elintarvikkeita, jotka ovat kahvinpajuja kookkaampia. Tarkoitukseen sopimattomia elintarvikkeita ovat esimerkiksi muskottipähkinät ja kuiva inkivääri.
 - Älä jauha sokeria.
 - Älä hienonna jääpaloja.
 - Leikkuri-/myllyosalla ei voi valmistaa pähkinäsosetta.
 - Leikkaa enintään 50 g kiinteitä elintarvikkeita maksiminopeudella enintään yhden sekunnin ajan tai 1 - 5 impulssin verran, mikäli reseptitaulukossa ei muuta ole ilmoitettu.
 - Leikkuri-/myllyvaruste ei sovellu lihan hienontamiseen esim. Bolognesea varten.

10 Toimintahäiriöiden korjaaminen

Voit poistaa itse laitteen pienet toimintahäiriöt. Tutustu häiriöiden korjaamisesta annettuihin ohjeisiin ennen kuin otat yhteyden huoltopalveluun. Näin vältät turhia kustannuksia.

VAROITUS

Sähköiskun vaara!

Epäasianmukaiset korjaukset ovat vaarallisia.

- ▶ Laitteen korjaustöitä saavat tehdä vain alan ammattilaiset.
- ▶ Laitteen korjaukseen saa käyttää vain alkuperäisiä varaosia.
- ▶ Jos laitteen verkkojohto vaurioituu, sen saa turvallisuussyistä vaihtaa vain valmistaja, sen huoltopalvelu tai vastaavan pätevyyden omaava henkilö.

Vika	Syy ja vianhaku
Laite ei toimi.	<p>Verkkojohdon pistoke ei ole liitetty.</p> <ul style="list-style-type: none"> ▶ Liitä laite sähköverkkoon.
	<p>Sulake on luennut sulakerasiassa.</p> <ul style="list-style-type: none"> ▶ Tarkasta sulakerasiassa oleva sulake.
	<p>Virransaanti on katkennut.</p> <ul style="list-style-type: none"> ▶ Tarkista, toimivatko huoneen valot tai muut huoneessa olevat laitteet.
	<p>Sekoituskannu ei ole lukittu.</p> <ul style="list-style-type: none"> ▶ Käännä kiertovalitsin asentoon 0. <ol style="list-style-type: none"> 1. Aseta sekoituskannu peruslaitteen päälle ja käännä myötäpäivään, kunnes se lukittuu paikalleen. 2. Valitse tarvittaessa tämä lisävalinta: <ul style="list-style-type: none"> – Aseta To-Go-sekoituspullo, jossa on To-Go-teräosa, peruslaitteen päälle ja käännä myötäpäivään, kunnes se lukittuu paikalleen.
Laite hurisee.	<p>Terä on jumittunut tai raskasliikkeinen.</p> <ul style="list-style-type: none"> ▶ Käännä kiertovalitsin asentoon 0. ▶ Avaa jumiutunut kohta.
Laite kytkeytyy käytön aikana pois päältä.	<p>Käsiteltävä määrä on liian suuri tai käsittelyaika liian pitkä.</p> <ul style="list-style-type: none"> ▶ Käännä kiertovalitsin asentoon 0. ▶ Pienennä käsiteltävien ainesten määrää. ▶ Anna laitteen jäähtyä huoneenlämpöiseksi.

Vika	Syy ja vianhaku
To-Go-teräosaa ei saa liitettyä peruslaitteeseen.	<p>Vuotosuoja on aktiivinen.</p> <ul style="list-style-type: none"> ▶ Kierrä To-Go-teräosaa ja To-Go-sekoituspulloa kerran myötäpäivään. ✓ To-Go-teräosa ja To-Go-sekoituspullo on kierretty kokonaan kunnolla kiinni. ✓ Merkinnät ▼ ja ▲ ovat kohdakkain.
Leikkuri-/myllyvarustetta ei saa liitettyä peruslaitteeseen.	<p>Vuotosuoja on aktiivinen.</p> <ul style="list-style-type: none"> ▶ Kierrä leikkurin/myllyn teräosan pidike ja leikkuri-/myllyosa kiinni kiertämällä myötäpäivään. ✓ Leikkurin/myllyn teräosan pidike ja leikkuri-/myllyosa on kierretty kunnolla ja tiukasti kiinni. ✓ Merkinnät ▼ ja ▲ ovat kohdakkain.
To-Go-sekoituspullo vuotaa.	<p>Kannesta puuttuu tiiviste.</p> <ul style="list-style-type: none"> ▶ Aseta tiiviste paikalleen.
Nestettä valuu teräosasta.	<p>Sekoituskannun ja teräosan välinen tiiviste puuttuu.</p> <ul style="list-style-type: none"> ▶ Aseta tiiviste EasyKlick teräosaan. ✓ Tiiviste on urassa. ✓ Tiivistehuulet osoittavat sekoituskannun suuntaan. ✓ Sileä tiivistepinta on EasyKlick-teräosaa vasten.

11 Kuljetus, säilytys ja hävittäminen

11.1 Käytöstä poistetun laitteen hävittäminen

Ympäristön huomioivan hävittämisen avulla arvokkaita raaka-aineita voidaan käyttää uudelleen.

1. Irrota verkkojohdon pistoke pistorasiasta.
2. Katkaise verkkojohto.
3. Hävitä laite ympäristöstävällisesti.

Tarkempia tietoja kierrätysmahdollisuuksista saat kodinkoneliikkeistä sekä paikkakuntasi jätehuollosta vastaavilta viranomaisilta.



Tämän laitteen merkintä perustuu käytettyjä sähkö- ja elektroniikkalaitteita (waste electrical and electronic equipment - WEEE) koskevaan direktiiviin 2012/19/EU. Tämä direktiivi määrittää käytettyjen laitteiden palautus- ja kierrätys-säännökset koko EU:n alueella.

12 Huoltopalvelu

Jos sinulla on kysyttävää, et saa poistettua häiriötä itse tai laite on korjattava, käänny huoltopalvelumme puoleen.

Ekosuunnittelua koskevan asetuksen mukaisia toiminnan kannalta oleellisia osia on saatavilla huoltopalvelumme kautta vähintään 7 vuoden ajan laitteen markkinoille saattamisen jälkeen Euroopan talousalueella.

Huomautus: Huoltopalvelu on valmistajan takuun puitteissa maksuton.

Lisätietoja käyttömaan takuuajasta ja takuuehdoista saat huoltopalvelustamme, jälleenmyyjältäsi tai verkkosivuiltamme.

Kun otat yhteyden huoltopalveluun, tarvitset laitteen mallinumeron (E-Nr.) ja valmistusnumeron (FD). Huoltopalvelun yhteystiedot löydät ohjeen lopussa olevasta huoltopalveluluettelosta tai internet-sivuiltamme.

12.1 Mallinnumero (E-nro) ja valmistusnumero (FD)

Mallinnumero (E-nro) ja valmistusnumero (FD) on merkitty koneen tyyppikilpeen. Merkitse laitteen tiedot ja huoltopalvelun puhelinnumero muistiin, niin löydät ne taas nopeasti.

12.2 Takuuehdot

Sinulla on oikeus takuuseen seuraavassa mainittujen ehtojen mukaisesti. Tälle laitteelle ovat voimassa maahantuojaan myöntämät takuuehdot. Täydelliset takuuehdot saat myyntiliikkeeltä, josta olet ostanut laitteen. Takuutapauksessa on näytettävä ostokuitti.

Para más información, consulte la Guía del usuario digital.



Tabla de contenidos

1 Seguridad	168		
1.1 Advertencias de carácter general.....	168	7.4 Utilizar el accionamiento momentáneo	175
1.2 Uso conforme a lo prescrito ..	168	7.5 Empujar los alimentos.....	175
1.3 Limitación del grupo de usuarios.....	169	7.6 Agregar o reponer ingredientes.....	175
1.4 Consejos y advertencias de seguridad	169	7.7 Vaciar el vaso de la batidora .	176
2 Evitar daños materiales	172	7.8 Procesar los alimentos con la batidora de vaso To Go	176
3 Protección del medio ambiente y ahorro	172	7.9 Cerrar el vaso de la batidora To Go.....	176
3.1 Eliminación del embalaje	172	7.10 Procesar los alimentos con el accesorio para picar/moler.....	177
4 Desembalar y comprobar	172	7.11 Vaciar el accesorio para picar/moler.....	177
4.1 Desembalar el aparato y las piezas	172	8 Cuidados y limpieza.....	177
4.2 Volumen de suministro	172	8.1 Componentes adecuados para lavavajillas	178
4.3 Colocar el aparato.....	172	8.2 Productos de limpieza	178
5 Familiarizándose con el aparato.....	173	8.3 Limpiar la base motriz.....	178
5.1 Aparato.....	173	8.4 Limpiar la batidora	178
5.2 Símbolos.....	173	8.5 Limpiar la cuchilla To Go y el vaso de la batidora To Go .	179
5.3 Mando giratorio	173	8.6 Limpiar el accesorio para picar/moler	179
5.4 Sistemas de seguridad	173	9 Recetas	179
6 Antes de usar el aparato por primera vez.....	174	9.1 Vista general de las recetas ..	179
6.1 Limpiar el aparato y las piezas	174	10 Solucionar pequeñas averías.....	181
7 Manejo básico	174	11 Transporte, almacenamiento y eliminación de desechos	183
7.1 Longitud del cable.....	174	11.1 Eliminación del aparato usado.....	183
7.2 Velocidades recomendadas ..	174		
7.3 Procesar los alimentos con la batidora	174		

12 Servicio de Asistencia Técnica 183
12.1 Número de producto (E-Nr.) y número de fabricación (FD)..... 183
12.2 Condiciones de garantía..... 184





1 Seguridad

Tenga en cuenta las siguientes indicaciones de seguridad.

1.1 Advertencias de carácter general

- Lea atentamente estas instrucciones.
- Conservar las instrucciones y la información del producto para un uso posterior o para futuros propietarios.
- No conecte el aparato en el caso de que haya sufrido daños durante el transporte.

1.2 Uso conforme a lo prescrito

Utilizar el aparato únicamente:

- con piezas originales.
- para triturar, picar, mezclar, moler y batir alimentos.
- para mezclar y hacer purés.
- para preparar masas de crepe, sorbetes, cremas para untar, salsas y helado.
- Para picar cubitos de hielo.
- bajo la supervisión de una persona.
- en el uso doméstico privado y en espacios cerrados del entorno doméstico a temperatura ambiente.
- para cantidades y tiempos de funcionamiento habituales de uso doméstico.
- hasta a una altura de 2000 m sobre el nivel del mar.
- para preparar smoothies de fruta y verdura.

Desconectar el aparato de la fuente de alimentación cuando:

- No utilizar el aparato.
- no se esté vigilando el aparato.
- se esté montando el aparato.
- se esté desmontando el aparato.
- se esté limpiando el aparato.
- se aproximen elementos rotativos.
- se encuentre un error.

1.3 Limitación del grupo de usuarios

Este aparato los pueden manejar personas con facultades físicas, sensoriales o mentales disminuidas o bien con falta de experiencia y/o de conocimientos, si lo hacen bajo supervisión o han sido instruidas acerca del uso seguro del aparato y han comprendido los peligros resultantes de ello.

No deje que los niños jueguen con el aparato.

La limpieza y el cuidado del aparato a cargo del usuario no deberán ser efectuados por niños.

El aparato no deberá ser usado por niños. Mantenga a los niños alejados del aparato y del cable de conexión.

1.4 Consejos y advertencias de seguridad

Tener en cuenta las advertencias de seguridad.

⚠ ADVERTENCIA – ¡Riesgo de descarga eléctrica!

Un aparato dañado o un cable de conexión defectuoso son peligrosos.

- ▶ No ponga nunca en funcionamiento un aparato dañado.
- ▶ No hacer funcionar nunca un aparato con una superficie agrietada o rota.
- ▶ No tirar nunca del cable de conexión a la red eléctrica para desenchufar el aparato. Desenchufar siempre el cable de conexión de red de la toma de corriente.
- ▶ Si el aparato o el cable de conexión de red están dañados, desenchufar inmediatamente el cable de conexión de red o desconectar el interruptor automático del cuadro eléctrico.
- ▶ Llame al Servicio de Asistencia Técnica. → *Página 183*

Las instalaciones realizadas de forma incorrecta son peligrosas.

- ▶ Conectar y poner en funcionamiento el aparato solo de conformidad con los datos que figuran en la placa de características del mismo.

Las reparaciones inadecuadas son peligrosas.

- ▶ Solo el personal especializado puede realizar reparaciones e intervenciones en el aparato.
- ▶ Utilizar únicamente piezas de repuesto originales para la reparación del aparato.

- ▶ Si el cable de conexión de red de este aparato resulta dañado, debe sustituirlo el fabricante, el Servicio de Asistencia Técnica o una persona cualificada a fin de evitar posibles situaciones de peligro.

La infiltración de humedad puede provocar una descarga eléctrica.

- ▶ No sumergir nunca en agua el aparato o el cable de conexión de red ni introducirlos en el lavavajillas.
- ▶ Utilizar el aparato solo en espacios interiores.
- ▶ No exponer el aparato a altas temperaturas y humedad.
- ▶ No utilizar limpiadores por chorro de vapor ni de alta presión para limpiar el aparato.

Un aislamiento incorrecto del cable de conexión de red es peligroso.

- ▶ Evitar siempre que el cable de conexión de red entre en contacto con piezas calientes del aparato o fuentes de calor.
- ▶ Evite siempre que el cable de conexión de red entre en contacto con esquinas o bordes afilados.
- ▶ No doble, aplaste ni modifique nunca el cable de conexión de red.

⚠ ADVERTENCIA – ¡Riesgo de incendio!

Un calor fuerte puede incendiar el aparato y otras piezas.

- ▶ No colocar nunca el aparato sobre o cerca de superficies calientes.

⚠ ADVERTENCIA – ¡Riesgo de quemaduras por líquidos calientes!

Es posible que los alimentos calientes salpiquen durante el procesamiento y, además, vapor puede salir de la tapa.

- ▶ Llenar como máximo 1000 ml de alimentos calientes o espumosos.
- ▶ Procesar cuidadosamente los alimentos calientes.
- ▶ No inclinarse sobre el aparato.
- ▶ No procesar alimentos calientes por encima de 50 ° C en el vaso de la batidora To Go.

⚠️ ADVERTENCIA – ¡Riesgo de lesiones!

Poner el aparato en funcionamiento con piezas dañadas puede causar lesiones.

- ▶ Piezas que presenten grietas u otros daños, o bien que no asienten correctamente, deben cambiarse por piezas de re-puesto originales.

El uso inadecuado puede provocar lesiones.

- ▶ Utilizar el aparato solo completamente ensamblado.
- ▶ No utilizar el aparato sin colocar la tapa.
- ▶ No introducir nunca las manos en la jarra batidora estando esta en el aparato.

⚠️ ADVERTENCIA – ¡Riesgo de cortes!

La cuchilla de la batidora tiene hojas cortantes.

- ▶ Tener cuidado con la hojas cortantes al limpiar o vaciar el vaso de la batidora.
- ▶ No tocar nunca las hojas de las cuchillas con las manos.

⚠️ ADVERTENCIA – ¡Riesgo de asfixia!

Los niños pueden ponerse el material de embalaje por encima de la cabeza, o bien enrollarse en él, y asfixiarse.

- ▶ Mantener el material de embalaje fuera del alcance de los niños.
- ▶ No permita que los niños jueguen con el embalaje.

Si los niños encuentran piezas de tamaño reducido, pueden aspirarlas o tragarlas y asfixiarse.

- ▶ Mantener las piezas pequeñas fuera del alcance de los niños.
- ▶ No permita que los niños jueguen con piezas pequeñas.

⚠️ ADVERTENCIA – ¡Riesgo de daños para la salud!

La suciedad en las superficies puede ser perjudicial para la salud.

- ▶ Respetar las indicaciones de limpieza.
- ▶ Antes de cada uso, limpiar las superficies que entren en contacto con alimentos.

2 Evitar daños materiales

¡ATENCIÓN!

Un uso inadecuado puede provocar daños materiales.

- ▶ No poner nunca en marcha el aparato en vacío.
- ▶ Tener en cuenta las cantidades de procesamiento máximas.
- ▶ No utilizar nunca el vaso de la batidora en el microondas ni en el horno.
- ▶ No guardar objetos extraños en el vaso de la batidora.
- ▶ No procesar alimentos calientes por encima de 50 ° C en el vaso de la batidora To Go.

3 Protección del medio ambiente y ahorro

3.1 Eliminación del embalaje

Los materiales del embalaje son respetuosos con el medio ambiente y reciclables.

- ▶ Desechar las diferentes piezas separadas según su naturaleza.



Eliminar el embalaje de forma ecológica.

4 Desembalar y comprobar

Aquí se puede obtener más información sobre lo que se tiene que tener en cuenta al desembalar.

4.1 Desembalar el aparato y las piezas

1. Sacar del embalaje el aparato.
2. Sacar del embalaje las otras piezas y la documentación adjunta; y tenerlos preparados.
3. Retirar el material de embalaje existente.
4. Retire las pegatinas y las láminas existentes.

4.2 Volumen de suministro

Al desembalar el aparato, comprobar que las piezas no presenten daños ocasionados durante el transporte y que el volumen de suministro esté completo.

→ Fig. 1

A	Base motriz
B	Batidora de vaso con cuchilla EasyKlick
C	Tapa y vaso medidor
D	Empujador
E	Batidora de vaso To Go con cuchilla ¹
F	Tapa con junta y abertura bloqueable para beber ¹
G	Soporte para picar/moler con portacuchillas
H	Instrucciones de uso

¹ Según el equipamiento del aparato

4.3 Colocar el aparato

1. Colocar el aparato sobre una superficie de trabajo estable, plana, limpia y lisa.

2. Extraer la cantidad de cable necesaria.
→ "Longitud del cable",
Página 174
No introducir el enchufe en la toma de corriente.

5 Familiarizándose con el aparato

5.1 Aparato

Aquí encontrará una vista general de los componentes de su aparato.
→ Fig. 2

1	Portacuchillas para picar/moler
2	Soporte para picar/moler
3	Base motriz
4	Mando giratorio
5	Escala
6	Vaso medidor
7	Tapa con boca de llenado
8	Vaso de la batidora
9	Cuchilla EasyKlick
10	Soporte de sujeción
11	Compartimento para guardar el cable
12	Cuchilla To Go ¹
13	Vaso de la batidora To Go ¹
14	Tapa con junta y abertura bloqueable para beber ¹
15	Junta

¹ Según el equipamiento del aparato

16 Empujador

¹ Según el equipamiento del aparato

5.2 Símbolos

Aquí encontrará un resumen de los símbolos que aparecen en el aparato.

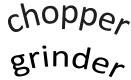
Símbolo	Explicación
	Marcas de posición
	Portacuchillas con cuchilla para moler y cuchilla para triturar. La cuchilla para moler está roma y la cuchilla para triturar está afilada.

5.3 Mando giratorio

Con el mando giratorio se inicia y detiene el proceso, y se selecciona la velocidad.

Símbolo	Función
0	Detener la elaboración.
min	Procesar los ingredientes con una velocidad baja.
max	Procesar los ingredientes con la velocidad máxima.
pulse	Procesar los ingredientes brevemente con la máxima velocidad.

5.4 Sistemas de seguridad

Aquí encontrará una vista general de los sistemas de seguridad del aparato.

Dispositivo de seguridad de conexión

El seguro de conexión evita que su aparato se conecte involuntariamente.

es usar el aparato

Si el vaso de la batidora está colocado, el aparato puede conectarse y manejarse.

Seguro contra sobrecarga

El seguro contra sobrecarga evita que el motor y otros componentes se dañen debido a una carga demasiado elevada.

6 Antes de usar el aparato por primera vez

Aplicar los ajustes básicos. Limpiar el aparato y los accesorios.

6.1 Limpiar el aparato y las piezas

1. Limpiar todas las piezas que entren en contacto con los alimentos antes de usar el aparato por primera vez.
→ *"Cuidados y limpieza"*,
Página 177
2. Tener preparadas las piezas limpias y secas para su utilización.

7 Manejo básico

7.1 Longitud del cable

Ajustar la longitud del cable de red de acuerdo a sus necesidades.

Ajustar la longitud del cable de conexión con el compartimento para el cable

1. Extraer la cantidad de cable de conexión necesaria.
2. Para reducir la longitud del cable de conexión, introducir el cable en el compartimento para el cable.

7.2 Velocidades recomendadas

Aquí se indica con qué velocidades se consiguen resultados óptimos.

Ajustes	Utilización
pulse	Batir los alimentos con la conexión breve por un corto periodo a velocidad máxima.
max	Batir los alimentos, hacer puré, emulsionar, hacer espuma y triturar.
min	Batir los alimentos que no tengan que triturarse mucho.

Consejo: Utilizar nuestras propuestas de recetas para adquirir experiencia con su nuevo aparato.

→ *"Vista general de las recetas"*,
Página 179

7.3 Procesar los alimentos con la batidora

ADVERTENCIA Riesgo de lesiones!

El uso inadecuado puede provocar lesiones.

- ▶ Utilizar el aparato solo completamente ensamblado.
- ▶ No utilizar el aparato sin colocar la tapa.
- ▶ No introducir nunca las manos en la jarra batidora estando esta en el aparato.

1. Preparar los alimentos.
Por ejemplo, cortar los alimentos de gran tamaño en trozos.

2. Comprobar la junta de la cuchilla EasyKlick. Una vez retirada la junta, volver a colocar otra correctamente.
→ **Fig. 3**
Nota: La junta se queda en la cuchilla EasyKlick para su limpieza. Si la junta estuviera defectuosa o no se hubiera colocado correctamente, pueden producirse fugas de líquido durante el trabajo.
 - ✓ La junta se asienta en la ranura.
 - ✓ Las trampillas estancas señalan en la dirección del vaso de la batidora.
 - ✓ La superficie lisa de la junta está en contacto con la cuchilla EasyKlick.
3. Colocar el vaso de la batidora sobre la parte superior (cabeza).
4. Abrir el soporte de sujeción.
→ **Fig. 4**
5. Alinear la cuchilla EasyKlick con los pasadores del vaso de la batidora.
6. Presionar la cuchilla EasyKlick en el vaso de la batidora y cerrar el soporte de sujeción hasta que encaje.
→ **Fig. 4**
7. Colocar el vaso de la batidora sobre la base motriz y girarlo en sentido horario hasta que quede encajado.
→ **Fig. 5**
8. Introducir los alimentos en el vaso de la batidora.
→ **Fig. 6**
Se deben tener en cuenta las cantidades de procesamiento máximas y mínimas.
→ *"Vista general de las recetas", Página 179*
9. Introducir el vaso medidor en la tapa y montar la tapa sobre el vaso de la batidora.
→ **Fig. 7**

La tapa tiene que estar completamente cerrada.

11. Introducir el enchufe en la toma de corriente.
12. Ajustar el mando giratorio en la velocidad recomendada.
→ **Fig. 8**
13. Procesar los ingredientes hasta alcanzar el resultado deseado.
14. Para finalizar el funcionamiento, colocar el mando giratorio en la posición 0.

7.4 Utilizar el accionamiento momentáneo

1. Colocar el mando giratorio en **pulse** y retenerlo en esta posición.
→ **Fig. 9**
 - ✓ Los ingredientes se procesarán con la velocidad más alta.
2. Soltar el mando giratorio.
 - ✓ El mando giratorio regresa automáticamente a la posición 0.
 - ✓ La elaboración se detiene.

7.5 Empujar los alimentos

1. Retirar el vaso medidor e introducir el tapón en la boca de llenado.
→ **Fig. 10**
2. Introducir los alimentos por las paredes del vaso de la batidora hacia abajo.
→ **Fig. 10**

7.6 Agregar o reponer ingredientes

1. Retirar el vaso medidor durante la elaboración e incorporar los ingredientes a través de la abertura de la tapa.
→ **Fig. 11**
2. Para incorporar mayores cantidades de ingredientes, colocar el mando giratorio en la posición 0.

3. Esperar a que el aparato se detenga completamente.
4. Retirar la tapa.
→ Fig. 12
5. Introducir los ingredientes.
→ Fig. 12
6. Volver a colocar la tapa en el vaso de la batidora y continuar con la elaboración.

7.7 Vaciar el vaso de la batidora

Requisito: El aparato está parado.

1. Girar el vaso de la batidora en sentido antihorario y retirarlo de la base motriz.
→ Fig. 13
2. Para añadir toda la comida procesada, retirar la tapa.
→ Fig. 14

7.8 Procesar los alimentos con la batidora de vaso To Go

1. Preparar los alimentos.
Por ejemplo, cortar los alimentos de gran tamaño en trozos.
2. Introducir los alimentos en el vaso de la batidora To Go.
→ Fig. 15
Se deben tener en cuenta las cantidades de procesamiento máximas y mínimas.
→ "Vista general de las recetas", Página 179
3. Colocar la cuchilla To Go en el vaso de la batidora To Go.
→ Fig. 15

4. Enroscar firmemente la cuchilla To Go y el vaso de la batidora To Go.
→ Fig. 16
– Las marcas ▼ y ▲ deben estar alineadas entre sí.
– La cuchilla To Go solo puede unirse a la base motriz con el vaso de la batidora To Go completamente desenroscado.
5. Girar el vaso de la batidora To Go por la parte superior.
→ Fig. 17
6. Colocar la cuchilla To Go sobre la base motriz y girarla en sentido horario hasta que quede encajada.
→ Fig. 17
7. Ajustar el mando giratorio en la velocidad recomendada.
→ Fig. 18

Consejo: Para preparar cantidades pequeñas de alimentos para bebés en el vaso de la batidora To Go, se recomienda realizar varias pausas durante el funcionamiento.

La elaboración también puede realizarse con el accionamiento momentáneo.

→ "Utilizar el accionamiento momentáneo", Página 175

8. Procesar los ingredientes hasta alcanzar el resultado deseado.
9. Para finalizar el funcionamiento, colocar el mando giratorio en la posición 0.
→ Fig. 19

7.9 Cerrar el vaso de la batidora To Go

Requisito: El aparato está parado.

1. Girar el vaso de la batidora To Go en sentido antihorario y retirarlo de la base motriz.
→ Fig. 20
2. Dar la vuelta al vaso de la batidora To Go y desenroscar la cuchilla To Go.
→ Fig. 20
3. Colocar la junta para la tapa.
→ Fig. 21
4. Tapar la abertura para beber.
→ Fig. 21
5. Enroscar con fuerza la tapa y el vaso de la batidora To Go.
→ Fig. 21

7.10 Procesar los alimentos con el accesorio para picar/moler

1. Preparar los alimentos.
Por ejemplo, cortar los alimentos de gran tamaño en trozos.
2. Poner los ingredientes en el soporte para picar/moler.
→ Fig. 22
Tener en cuenta las cantidades de procesamiento máximas.
→ "Vista general de las recetas", Página 179
3. Colocar el portacuchillas para picar/moler sobre el soporte para picar/moler.
→ Fig. 23
4. Enroscar firmemente el portacuchillas para picar/moler y el soporte para picar/moler.
→ Fig. 24
 - Las marcas ▼ y ▲ deben estar alineadas entre sí.
 - El portacuchillas para picar/moler solo puede unirse a la base motriz con el soporte para picar/moler completamente desenroscado.

5. Dar la vuelta al accesorio para picar/moler.
→ Fig. 25
6. Colocar el accesorio para picar/moler sobre la base motriz y girarlo en sentido horario hasta que quede encajado.
→ Fig. 25
7. Ajustar el mando giratorio en la velocidad recomendada.
→ Fig. 26
Consejo: La elaboración también puede realizarse con el accionamiento momentáneo.
→ "Utilizar el accionamiento momentáneo", Página 175
8. Procesar los ingredientes hasta alcanzar el resultado deseado.
9. Para finalizar el funcionamiento, colocar el mando giratorio en la posición 0.
→ Fig. 27

7.11 Vaciar el accesorio para picar/moler

Requisito: El aparato está parado.

1. Girar el accesorio para picar/moler en sentido antihorario y retirarlo de la base motriz.
→ Fig. 23
2. Dar la vuelta al accesorio para picar/moler y desenroscar el portacuchillas para picar/moler.
→ Fig. 23
3. Vaciar el soporte para picar/moler con los alimentos procesados.

8 Cuidados y limpieza

Para que el aparato mantenga durante mucho tiempo su capacidad funcional, debe mantenerse y limpiarse con cuidado.

8.1 Componentes adecuados para lavavajillas

Averiguar qué componentes pueden lavarse en el lavavajillas.

¡ATENCIÓN!

Algunos elementos pueden dañarse al lavarlos en el lavavajillas.

- ▶ Lavar en el lavavajillas solo las piezas adecuados.
- ▶ Utilizar solo programas que no calienten el agua a más de 60° C.
- ▶ No lavar las piezas de plástico en el lavavajillas.

En este resumen se encuentran los procedimientos de limpieza de los componentes.

→ Fig. 29

8.2 Productos de limpieza

Descubra aquí los productos de limpieza que son adecuados para su aparato.

¡ATENCIÓN!

El aparato podría dañarse debido a una limpieza incorrecta o utilización de productos de limpieza inadecuados.

- ▶ No utilizar productos de limpieza que contengan alcohol.
- ▶ No utilizar objetos afilados, en punta o metálicos.
- ▶ No utilizar paños ni productos de limpieza abrasivos.

8.3 Limpiar la base motriz

ADVERTENCIA Riesgo de descarga eléctrica!

La infiltración de humedad puede provocar una descarga eléctrica.

- ▶ No sumergir nunca en agua el aparato o el cable de conexión de red ni introducirlos en el lavavajillas.

- ▶ No utilizar limpiadores por chorro de vapor ni de alta presión para limpiar el aparato.

- ▶ Limpiar la base motriz con un paño suave y húmedo.

8.4 Limpiar la batidora

ADVERTENCIA Riesgo de cortes!

La cuchilla de la batidora tiene hojas cortantes.

- ▶ Tener cuidado con la hojas cortantes al limpiar o vaciar el vaso de la batidora.
- ▶ No tocar nunca las hojas de las cuchillas con las manos.

¡ATENCIÓN!

La cuchilla de la batidora tiene hojas cortantes. Las hojas o la superficie de apoyo pueden resultar dañadas debido a un manejo inadecuado.

- ▶ No depositar nunca la cuchilla con las hojas hacia abajo.

1. Retirar el vaso medidor.
→ Fig. 30
2. Retirar la tapa.
→ Fig. 30
3. Girar el vaso de la batidora en sentido antihorario y retirarlo de la base motriz.
→ Fig. 31
4. Colocar el vaso de la batidora sobre la parte superior (cabeza).
5. Abrir el soporte de sujeción.
→ Fig. 32
6. Desconectar la cuchilla EasyKlick del vaso de la batidora.
→ Fig. 32
7. Limpiar las piezas.

8.5 Limpiar la cuchilla To Go y el vaso de la batidora To Go

¡ATENCIÓN!

La cuchilla de la batidora tiene hojas cortantes. Las hojas o la superficie de apoyo pueden resultar dañadas debido a un manejo inadecuado.

- ▶ No depositar nunca la cuchilla con las hojas hacia abajo.
1. Girar la cuchilla To Go en sentido antihorario y retirarla del vaso de la batidora To Go.
→ Fig. 33
 2. Girar la tapa en sentido antihorario y retirarla del vaso de la batidora To Go.
→ Fig. 34

3. Destapar la abertura para beber.
→ Fig. 34
4. Retirar la junta.
→ Fig. 34
5. Limpiar las piezas.

8.6 Limpiar el accesorio para picar/moler

¡ATENCIÓN!

La cuchilla de la batidora tiene hojas cortantes. Las hojas o la superficie de apoyo pueden resultar dañadas debido a un manejo inadecuado.

- ▶ No depositar nunca la cuchilla con las hojas hacia abajo.
1. Girar el portacuchillas para picar/moler en sentido antihorario y retirarlo del soporte para picar/moler.
→ Fig. 35
 2. Limpiar las piezas.

9 Recetas

Aquí encontrará una selección de recetas especialmente desarrolladas para su aparato.

9.1 Vista general de las recetas

En esta vista general se encuentran los ingredientes y los pasos de procesamiento de las diferentes recetas.

→ Fig. 36

→ Fig. 37

En las recetas marcadas en las tablas con un asterisco (*), es preciso dejar enfriar el aparato a temperatura ambiente después de tres ciclos.

Receta	Ingredientes	Elaboración
Bebida deportiva	<ul style="list-style-type: none"> ■ 250 g de miel (fría, 7-9 °C) ■ 5 g de canela ■ 200 g de leche (caliente, 65 °C) 	<ul style="list-style-type: none"> ■ Introducir la miel y la canela en la batidora. ■ Batir los ingredientes durante 5 segundos en el nivel de potencia max. ■ Añadir la leche. ■ Batir los ingredientes durante 5 segundos en el nivel de potencia max.

¡ATENCIÓN!

El aparato puede resultar dañado si se utiliza para alimentos no apropiados.

- ▶ No procesar alimentos calientes por encima de 50 ° C en el vaso de la batidora To Go.
- ▶ No procesar alimentos calientes por encima de 70 ° C en el vaso de la batidora.

Notas

- Limitaciones de cara a la elaboración en la batidora:
 - no picar ingredientes como almendras, cebollas, perejil y carne.
 - Mezclar alimentos untables (como mantequilla de cacahuete, manteca de cacao o crema de avellanas) solo es posible con el empujador.
 - La batidora no puede preparar mayonesa.
 - Mezclar los alimentos sólidos con suficiente líquido.
 - Mezclar los alimentos en polvo con suficiente líquido antes de mezclarlos o disolverlos del todo en líquido. Por alimentos en polvo se entienden azúcar glas, cacao en polvo, habas de soja tostadas, harina o proteína en polvo, entre otros.
- Limitaciones de cara a la elaboración del accesorio para picar/moler:
 - Utilizar el accionamiento momentáneo para triturar tanto tamaños gruesos como tamaños finos.
 - No moler alimentos muy secos o sólidos con un tamaño superior al de los granos de café. Algunos alimentos no apropiados son, por ejemplo, la nuez moscada y el jengibre seco.
 - No moler azúcar.
 - No picar cubitos de hielo.
 - El soporte para picar/moler no puede preparar mantequilla de nueces.
 - Trocear como máximo 50 g de alimentos sólidos a la velocidad máxima durante un segundo o 1-5 impulsos, salvo que se indique lo contrario en la tabla de recetas.
 - El accesorio para picar/moler no es adecuado para picar finamente carne, por ejemplo, boloñesa.

10 Solucionar pequeñas averías

El usuario puede solucionar por sí mismo las pequeñas averías de este aparato. Se recomienda utilizar la información relativa a la subsanación de averías antes de ponerse en contacto con el Servicio de Asistencia Técnica. De este modo se evitan costes innecesarios.

ADVERTENCIA

Riesgo de descarga eléctrica!

Las reparaciones inadecuadas son peligrosas.

- ▶ Solo el personal especializado puede realizar reparaciones e intervenciones en el aparato.
- ▶ Utilizar únicamente piezas de repuesto originales para la reparación del aparato.
- ▶ Si el cable de conexión de red de este aparato resulta dañado, debe sustituirlo el fabricante, el Servicio de Asistencia Técnica o una persona cualificada a fin de evitar posibles situaciones de peligro.

Fallo	Causa y resolución de problemas
El aparato no funciona.	El enchufe del cable de conexión de red no está conectado. <ul style="list-style-type: none"> ▶ Conectar el aparato a la red eléctrica.
	El fusible de la caja de fusibles ha saltado. <ul style="list-style-type: none"> ▶ Comprobar el fusible de la caja de fusibles.
	El suministro de corriente eléctrica se ha interrumpido. <ul style="list-style-type: none"> ▶ Comprobar que la iluminación del compartimento u otros aparatos funciona en la habitación.
Aparato emite un zumbido.	El vaso de la batidora no está bloqueado. <ul style="list-style-type: none"> ▶ Colocar el mando giratorio en la posición 0. <ol style="list-style-type: none"> 1. Colocar el vaso de la batidora sobre la base motriz y girarlo en sentido horario hasta que quede encajado. 2. En caso necesario, seleccionar esta opción: <ul style="list-style-type: none"> – Colocar el vaso de la batidora To Go con la cuchilla To Go sobre la base motriz y girarlo en sentido horario hasta que quede encajado.
	La cuchilla está bloqueado o se mueve con dificultad. <ul style="list-style-type: none"> ▶ Colocar el mando giratorio en la posición 0. ▶ Retirar el elemento de bloqueo.

Fallo	Causa y resolución de problemas
El aparato se desconecta durante la marcha.	La cantidad de alimentos para la el procesamiento es excesiva o el tiempo de procesamiento muy largo. <ul style="list-style-type: none">▶ Colocar el mando giratorio en la posición 0.▶ Reducir la cantidad de alimentos.▶ Dejar enfriar el aparato a temperatura ambiente.
La cuchilla To Go no puede conectarse a la base motriz.	La protección de salida está activa. <ul style="list-style-type: none">▶ Enroscar con un giro la cuchilla To Go y el vaso de la batidora To Go en sentido horario.✓ La cuchilla To Go y el vaso de la batidora To Go están completos y enroscados con fuerza.✓ Las marcas ▼ y ▲ están alineadas una enfrente de la otra.
El accesorio para picar/moler no puede unirse a la base motriz.	La protección de salida está activa. <ul style="list-style-type: none">▶ Enroscar el portacuchillas para picar/moler y el soporte para picar/moler en sentido horario.✓ El portacuchillas para picar/moler y el soporte para picar/moler están completa y firmemente enroscados.✓ Las marcas ▼ y ▲ están alineadas una enfrente de la otra.
El vaso de la batidora To Go presenta fugas.	Falta la junta de la tapa. <ul style="list-style-type: none">▶ Colocar la junta.
Hay una fuga de líquido de la cuchilla.	Falta la junta entre el vaso de la batidora y la cuchilla. <ul style="list-style-type: none">▶ Colocar la junta de la cuchilla EasyKlick.✓ La junta se asienta en la ranura.✓ Las trampillas estancas señalan en la dirección del vaso de la batidora.✓ La superficie lisa de la junta está en contacto con la cuchilla EasyKlick.

11 Transporte, almacenamiento y eliminación de desechos

11.1 Eliminación del aparato usado

Gracias a la eliminación respetuosa con el medio ambiente pueden reutilizarse materiales valiosos.

1. Desenchufar el cable de conexión de red de la toma de corriente.
2. Cortar el cable de conexión de red.
3. Desechar el aparato de forma respetuosa con el medio ambiente.

Puede obtener información sobre las vías y posibilidades actuales de desecho de materiales de su distribuidor o ayuntamiento local.



Este aparato está marcado con el símbolo de cumplimiento con la Directiva Europea 2012/19/UE relativa a los aparatos eléctricos y electrónicos usados (Residuos de aparatos eléctricos y electrónicos RA-EE).

La directiva proporciona el marco general válido en todo el ámbito de la Unión Europea para la retirada y la reutilización de los residuos de los aparatos eléctricos y electrónicos.

12 Servicio de Asistencia Técnica

Si tiene preguntas, si no puede subsanar una avería en el aparato o si éste debe repararse, diríjase al Servicio de Asistencia Técnica.

Las piezas de repuesto originales relevantes para el funcionamiento conforme al reglamento sobre diseño ecológico se pueden adquirir en nuestro Servicio de Asistencia Técnica durante al menos 10 años a partir de la fecha de introducción en el mercado del aparato dentro del Espacio Económico Europeo.

Nota: La intervención del Servicio de Asistencia Técnica es gratuita en el marco de las condiciones de garantía del fabricante.

Para obtener información detallada sobre el periodo de validez de la garantía y las condiciones de garantía en su país, póngase en contacto con nuestro Servicio de Asistencia Técnica o con su distribuidor, o bien consulte nuestra página web.

Cuando se ponga en contacto con el Servicio de Asistencia Técnica, no olvide indicar el número de producto (E-Nr.) y el número de fabricación (FD) del aparato.

Los datos de contacto del Servicio de Asistencia Técnica se encuentran en el directorio adjunto al final de las instrucciones o en nuestra página web.

12.1 Número de producto (E-Nr.) y número de fabricación (FD)

El número de producto (E-Nr.) y el número de fabricación (FD) se encuentran en la placa de características del aparato.

Para volver a encontrar rápidamente los datos del aparato o el número de teléfono del Servicio de Asistencia Técnica, puede anotar dichos datos.

12.2 Condiciones de garantía

Usted tiene derecho a recibir prestaciones para su aparato en concepto de garantía siempre que se cumplan las siguientes condiciones.

CONDICIONES DE GARANTIA PAE
Bosch se compromete a reparar o reponer de forma gratuita durante un período de 24 meses, a partir de la fecha de compra por el usuario final, las piezas cuyo defecto o falta de funcionamiento obedezca a causas de fabricación, así como la mano de obra necesaria para su reparación, siempre y cuando el aparato sea llevado por el usuario al taller del Servicio Técnico Autorizado por Bosch. En el caso de que el usuario solicitara la visita del Técnico Autorizado a su domicilio para la reparación del aparato, estará obligado el usuario a pagar los gastos del desplazamiento. Esta garantía no incluye: lámparas, cristales, plásticos, ni piezas estéticas, reclamadas después del primer uso, ni averías producidas por causas ajenas a la fabricación o por uso no doméstico. Igualmente no están amparadas por esta garantía las averías o falta de funcionamiento producidas por causas no imputables al aparato (manejo inadecuado del mismo, limpiezas, voltajes e instalación incorrecta) o falta de seguimiento de las instrucciones de funcionamiento y mantenimiento que para cada aparato se incluyen en el folleto de instrucciones. Para la efectividad de esta garantía es imprescindible acreditar por parte del usuario y ante el Servicio Autorizado de Bosch, la fecha de adquisición mediante la correspondiente FACTURA DE COMPRA que

el usuario acompañará con el aparato cuando ante la eventualidad de una avería lo tenga que llevar al Taller Autorizado. La intervención en el aparato por personal ajeno al Servicio Técnico Autorizado por Bosch, significa la pérdida de garantía. **GUARDE POR TANTO LA FACTURA DE COMPRA.** Todos nuestros técnicos van provistos del correspondiente carnet avalado por ANFEL (Asociación Nacional de Fabricantes de Electrodomésticos) que le acredita como Servicio Autorizado de Bosch.

Para obter mais informações, consulte o Guia do usuário digital.



Índice

1 Segurança	186	7.8 Processar alimentos com o copo misturador To-Go	194
1.1 Indicações gerais	186	7.9 Fechar o copo misturador To-Go	194
1.2 Utilização correta	186	7.10 Processar alimentos com o acessório triturador/moinho.	195
1.3 Limitação do grupo de utilizadores	187	7.11 Esvaziar o acessório triturador/moinho	195
1.4 Indicações de segurança	187		
2 Evitar danos materiais	190		
3 Proteção do meio ambiente e poupança	190	8 Limpeza e manutenção	195
3.1 Eliminação da embalagem	190	8.1 Apto para máquina de lavar loiça	195
4 Desembalamento e verificação	190	8.2 Produto de limpeza	196
4.1 Desembalar o aparelho e as peças	190	8.3 Limpar o aparelho base	196
4.2 Âmbito de fornecimento	190	8.4 Limpeza do liquidificador	196
4.3 Instalar o aparelho	190	8.5 Limpar o copo misturador To-Go e o adaptador da lâmina To-Go	197
5 Familiarização	191	8.6 Limpar o acessório de triturador/moinho	197
5.1 Aparelho	191	9 Receitas	197
5.2 Símbolos	191	9.1 Vista geral das receitas	197
5.3 Seletor rotativo	191	10 Eliminar anomalias	199
5.4 Sistemas de segurança	191	11 Transportar, armazenar e eliminar	201
6 Antes da primeira utilização	192	11.1 Eliminar o aparelho usado ...	201
6.1 Limpar o aparelho e os vários componentes	192	12 Serviço de Assistência Técnica	201
7 Operação base	192	12.1 Número do produto (E-Nr.) e número de fabrico (FD)	201
7.1 Comprimento do cabo	192	12.2 Condições de garantia	202
7.2 Velocidades recomendadas ..	192		
7.3 Processar alimentos com o liquidificador	192		
7.4 Utilizar a ligação instantânea .	193		
7.5 Empurrar os alimentos	193		
7.6 Adicionar ingredientes	193		
7.7 Esvaziar o copo misturador ...	194		



1 Segurança

Respeite as seguintes indicações de segurança.

1.1 Indicações gerais

- Leia atentamente este manual.
- Guarde estas instruções e as informações sobre o produto para posterior utilização ou para entregar a futuros proprietários.
- Se detetar danos de transporte, não ligue o aparelho.

1.2 Utilização correta

Utilize o aparelho apenas:

- com peças originais.
- para triturar, picar, misturar, moer e bater alimentos.
- para misturar e fazer purés.
- para preparar massas para crepes, sorvetes, cremes para barrar, molhos e gelados.
- para triturar cubos de gelo.
- sob supervisão.
- para uso doméstico e em espaços fechados domésticos à temperatura ambiente.
- para as quantidades e frequências normais num lar.
- a uma altitude até 2000 m acima do nível do mar.
- para misturar frutas e legumes, para preparar smoothies.

Desligue o aparelho da corrente quando:

- não utilizar o aparelho.
- não vigiar o aparelho.
- montar o aparelho.
- desmontar o aparelho.
- limpar o aparelho.
- se aproximar de peças em rotação.
- for confrontado com um erro.

1.3 Limitação do grupo de utilizadores

Este aparelho pode ser utilizado por pessoas com capacidades físicas, sensoriais ou mentais limitadas ou com falta de experiência e/ou conhecimentos, desde que supervisionadas ou informadas sobre como trabalhar com o aparelho de forma segura e instruídas sobre os perigos inerentes.

As crianças não podem brincar com o aparelho.

A limpeza e a manutenção pelo utilizador não podem ser realizadas por crianças.

O aparelho não pode ser utilizado por crianças. Manter as crianças afastadas do aparelho e da ficha de ligação.

1.4 Indicações de segurança

Respeite as indicações de segurança.

⚠ AVISO – Risco de choque elétrico!

Um aparelho ou um cabo elétrico danificados são objetos perigosos.

- ▶ Nunca operar um aparelho danificado.
- ▶ Nunca operar um aparelho com a superfície fissurada ou quebrada.
- ▶ Para desligar o aparelho da fonte de alimentação nunca puxar pelo cabo elétrico. Remover o cabo elétrico sempre pela ficha.
- ▶ Se o aparelho ou o cabo elétrico estiver avariado, puxe o cabo ou a ficha da tomada ou desligue o fusível no quadro elétrico.
- ▶ Contactar a Assistência Técnica. → *Página 201*

Instalações indevidas são perigosas.

- ▶ Ligar e operar o aparelho unicamente de acordo com as indicações na placa de características.

As reparações indevidas são perigosas.

- ▶ As reparações no aparelho apenas podem ser realizadas por técnicos qualificados.
- ▶ Para a reparação do aparelho só podem ser utilizadas peças sobresselentes originais.

- ▶ Se o cabo de alimentação deste aparelho sofrer algum dano, deverá ser substituído pelo fabricante ou pela sua Assistência Técnica, ou por um técnico devidamente qualificado para o efeito, para se evitarem situações de perigo.

A infiltração de humidade pode provocar um choque eléctrico.

- ▶ Nunca mergulhar o aparelho ou o cabo eléctrico em água e nunca o lavar na máquina de lavar loiça.
- ▶ Utilize o aparelho apenas em espaços fechados.
- ▶ Nunca exponha o aparelho a calor intenso e humidade.
- ▶ Não utilizar aparelhos de limpeza a vapor ou de alta pressão para limpar o aparelho.

É perigoso se o cabo eléctrico tiver um isolamento danificado.

- ▶ Não permitir, em caso algum, que o cabo eléctrico entre em contacto com componentes do aparelho quentes ou com fontes de calor.
- ▶ Não permitir, em caso algum, que o cabo eléctrico entre em contacto com pontas afiadas ou arestas vivas.
- ▶ Não permitir, em caso algum, que o cabo eléctrico seja dobrado, esmagado ou modificado.

AVISO – Risco de incêndio!

O calor forte pode incendiar o aparelho e outras peças.

- ▶ Nunca colocar o aparelho sobre ou nas proximidades de superfícies quentes.

AVISO – Risco de escaldadura!

Os alimentos quentes podem salpicar durante o processamento e pode sair vapor pela tampa.

- ▶ Introduzir o máximo de 1000 ml de alimentos quentes ou que formem espuma.
- ▶ Processar os alimentos quentes com cuidado.
- ▶ Não se inclinar sobre o aparelho.
- ▶ Não processar alimentos quentes acima dos 50 °C no copo misturador To-Go.

⚠️ AVISO – Risco de ferimentos!

A utilização do aparelho com peças danificadas pode dar origem a ferimentos.

- ▶ Peças que apresentem fissuras ou outros danos, ou que não estejam colocadas corretamente, têm de ser substituídas por peças sobressalentes originais.

Uma utilização incorreta pode provocar ferimentos.

- ▶ Utilizar o aparelho apenas em estado totalmente montado.
- ▶ Nunca utilizar o aparelho sem a tampa colocada.
- ▶ Nunca inserir a mão no copo misturador montado.

⚠️ AVISO – Risco de corte!

A lâmina do misturador tem lâminas afiadas.

- ▶ Ao limpar e esvaziar o copo misturador, tenha atenção às lâminas afiadas.
- ▶ Nunca toque nas lâminas com as mãos desprotegidas.

⚠️ AVISO – Risco de asfixia!

As crianças podem colocar o material de embalagem sobre a cabeça ou enrolar-se no mesmo e sufocar.

- ▶ Manter o material de embalagem fora do alcance das crianças.
- ▶ Não permitir que as crianças brinquem com o material de embalagem.

As crianças podem inalar ou engolir peças pequenas e sufocar.

- ▶ Manter as peças pequenas fora do alcance das crianças.
- ▶ Não permitir que as crianças brinquem com peças pequenas.

⚠️ AVISO – Risco de danos para a saúde!

As impurezas nas superfícies podem acarretar danos para a saúde.

- ▶ Ter em atenção as indicações de limpeza.
- ▶ Limpar as superfícies que entram em contacto com os alimentos antes de cada utilização.

2 Evitar danos materiais

ATENÇÃO!

Uma utilização incorreta pode originar danos materiais.

- ▶ Nunca utilize o aparelho em vazio.
- ▶ Tenha em atenção as quantidades de processamento máximas.
- ▶ Nunca utilize o copo misturador no micro-ondas ou no forno.
- ▶ Não guardar objetos estranhos no copo misturador.
- ▶ Não processar alimentos quentes acima dos 50 °C no copo misturador To-Go.

3 Proteção do meio ambiente e poupança

3.1 Eliminação da embalagem

Os materiais de embalagem são ecológicos e reutilizáveis.

- ▶ Separar os componentes e eliminá-los de acordo com o tipo de material.

4 Desembalamento e verificação

Dizemos-lhe aqui o que deve ter em atenção durante o desembalamento.

4.1 Desembalar o aparelho e as peças

1. Retire o aparelho da embalagem.
2. Retire todas as outras peças e a documentação de acompanhamento da embalagem e prepare-as para a utilização.
3. Remova o material de embalagem existente.

4. Remova os autocolantes e as películas existentes.

4.2 Âmbito de fornecimento

Depois de desembalar o aparelho, há que verificar todas as peças quanto a danos de transporte e se o material fornecido está completo.

→ Fig. 1

A	Aparelho base
B	Copo misturador com adaptador da lâmina EasyKlick
C	Tampa e copo medidor
D	Calcador
E	Copo misturador To-Go com adaptador da lâmina ¹
F	Tampa com vedante e abertura de beber que pode ser fechada ¹
G	Elemento triturador/moinho com suporte de lâmina
H	Manual de instruções

¹ Conforme o equipamento do aparelho

4.3 Instalar o aparelho

1. Coloque o aparelho sobre uma bancada estável, plana, limpa e lisa.
2. Puxe o cabo de alimentação para fora até ao comprimento necessário.
→ "Comprimento do cabo", Página 192
Não ligue a ficha de rede à tomada.

5 Familiarização

5.1 Aparelho

Aqui encontra uma vista geral dos componentes do seu aparelho.

→ Fig. 2

1	Suporte de lâmina do triturador/moinho
2	Elemento triturador/moinho
3	Aparelho base
4	Seletor rotativo
5	Escala
6	Copo medidor
7	Tampa com abertura de enchimento
8	Copo misturador
9	Adaptador da lâmina Easy-Klick
10	Peça de fixação
11	Compartimento para o cabo
12	Adaptador da lâmina To-Go ¹
13	Copo misturador To-Go ¹
14	Tampa com vedante e abertura de beber que pode ser fechada ¹
15	Vedante
16	Calçador

¹ Conforme o equipamento do aparelho

5.2 Símbolos

Aqui encontra uma vista geral dos símbolos do seu aparelho.

Símbolo	Explicação
	Marcações de posição
<i>chopper</i> <i>grinder</i>	Suporte com lâmina de moer e lâmina de triturar. A lâmina de moer é embotada e a lâmina de triturar afiada.

5.3 Seletor rotativo

O seletor rotativo permite-lhe iniciar e parar o processamento e selecionar a velocidade.

Símbolo	Função
0	Parar o processamento.
min	Processar os ingredientes com uma velocidade mais baixa.
max	Processar os ingredientes com a velocidade máxima.
pulse	Processar os ingredientes brevemente com a velocidade máxima.

5.4 Sistemas de segurança

Aqui encontra uma vista geral dos sistemas de segurança do seu aparelho.

Proteção de ligação

A proteção de ligação impede que o seu aparelho se ligue acidentalmente.

Quando o copo misturador estiver corretamente colocado, é possível ligar e operar o aparelho.

Proteção contra sobrecarga

A proteção contra sobrecarga impede que o motor e outros componentes fiquem danificados devido a uma carga demasiado elevada.

6 Antes da primeira utilização

Efetue as regulações base. Limpe o aparelho e os acessórios.

6.1 Limpar o aparelho e os vários componentes

1. Limpe todas as peças que entrem em contacto com alimentos antes da primeira utilização.
→ *"Limpeza e manutenção", Página 195*
2. Prepare as peças limpas e secas para a utilização.

7 Operação base

7.1 Comprimento do cabo

Ajuste o comprimento do cabo de alimentação conforme necessário.

Regule o comprimento do cabo com o compartimento de arrumação do cabo

1. Puxe o cabo de alimentação para fora até ao comprimento necessário.
2. Para encurtar o comprimento do cabo, insira o cabo no respetivo compartimento de arrumação.

7.2 Velocidades recomendadas

Aqui fica a saber com que velocidades obtém resultados perfeitos.

Regulação	Utilização
pulse	Misturar os alimentos brevemente com a ligação instantânea à velocidade máxima.
max	Misturar alimentos, fazer purés, emulsionar, fazer espuma e triturar.
min	Misturar alimentos que não devem ser muito triturados.

Dica: Use as nossas sugestões de receitas para ganhar experiência com o seu novo aparelho.
→ *"Vista geral das receitas", Página 197*

7.3 Processar alimentos com o liquidificador

AVISO

Risco de ferimentos!

Uma utilização incorreta pode provocar ferimentos.

- ▶ Utilizar o aparelho apenas em estado totalmente montado.
- ▶ Nunca utilizar o aparelho sem a tampa colocada.
- ▶ Nunca inserir a mão no copo misturador montado.

1. Prepare os alimentos.
Por exemplo, corte alimentos grandes em pedaços.

2. Verifique o vedante no adaptador da lâmina EasyKlick. Deve voltar a colocar corretamente um vedante retirado.

→ **Fig. 3**

Nota: Para a limpeza, o vedante fica no adaptador da lâmina EasyKlick. Se o vedante estiver danificado ou não estiver bem colocado, pode ser derramado líquido.

- ✓ O vedante assenta na ranhura.
 - ✓ Os lábios de vedação apontam em direção ao copo misturador.
 - ✓ A superfície de vedação lisa está encostada no adaptador da lâmina EasyKlick.
3. Virar o copo misturador ao contrário.
 4. Abrir a peça de fixação.
→ **Fig. 4**
 5. Alinhar o adaptador da lâmina EasyKlick com os pinos no copo misturador.
 6. Pressionar o adaptador da lâmina EasyKlick no copo misturador e fechar a peça de fixação até engatar.
→ **Fig. 4**
 7. Coloque o copo misturador no aparelho base e rode no sentido dos ponteiros do relógio até engatar.
→ **Fig. 5**
 8. Coloque os alimentos no copo misturador.
→ **Fig. 6**
Ter em atenção as quantidades de processamento mínimas e máximas.
→ *"Vista geral das receitas", Página 197*
 9. Encaixe o copo medidor na tampa e coloque a tampa no copo misturador.
→ **Fig. 7**

A tampa tem que estar completamente fechada.

11. Ligue a ficha à tomada.
12. Posicione o seletor rotativo na velocidade recomendada.
→ **Fig. 8**
13. Processe os ingredientes até obter o resultado pretendido.
14. Para parar o funcionamento, coloque o seletor rotativo em 0.

7.4 Utilizar a ligação instantânea

1. Colocar o seletor rotativo em pulse e manter.
→ **Fig. 9**
- ✓ Os ingredientes são processados com a velocidade máxima.
2. Soltar o seletor rotativo.
- ✓ O seletor rotativo salta para 0.
- ✓ O processamento é interrompido.

7.5 Empurrar os alimentos

1. Retirar o copo medidor e inserir o calçador na abertura de enchimento.
→ **Fig. 10**
2. Empurrar os alimentos na parede do copo misturador para baixo.
→ **Fig. 10**

7.6 Adicionar ingredientes

1. Durante o processamento, retirar o copo medidor e introduzir os ingredientes pela abertura na tampa.
→ **Fig. 11**
2. Para adicionar quantidades maiores, colocar o seletor rotativo em 0.
3. Aguardar a paragem do aparelho.
4. Retirar a tampa.
→ **Fig. 12**
5. Introduzir os ingredientes.
→ **Fig. 12**

6. Voltar a colocar a tampa no copo misturador e continuar a processar os ingredientes.

7.7 Esvaziar o copo misturador

Requisito: O aparelho está parado.

1. Rodar o copo misturador no sentido contrário ao dos ponteiros do relógio e retirá-lo do aparelho base.
→ Fig. 13
2. Para envasar todos os alimentos processados, retirar a tampa.
→ Fig. 14

7.8 Processar alimentos com o copo misturador To-Go

1. Prepare os alimentos.
Por exemplo, corte alimentos grandes em pedaços.
2. Coloque os alimentos no copo misturador To-Go.
→ Fig. 15
Ter em atenção as quantidades de processamento mínimas e máximas.
→ "Vista geral das receitas", Página 197
3. Coloque o adaptador da lâmina To-Go no copo misturador To-Go.
→ Fig. 15
4. Enrosque bem o adaptador da lâmina To-Go e o copo misturador To-Go.
→ Fig. 16
 - As marcações ▼ e ▲ têm de estar alinhadas uma com a outra.
 - Só pode ligar o adaptador da lâmina To-Go ao aparelho base se o copo misturador To-Go estiver completamente enroscado.

5. Vire o copo misturador To-Go ao contrário.
→ Fig. 17
6. Coloque o adaptador da lâmina To-Go no aparelho base e rode no sentido dos ponteiros do relógio até engatar.
→ Fig. 17
7. Posicione o seletor rotativo na velocidade recomendada.
→ Fig. 18

Dica: Para a preparação de pequenas quantidades de comida para bebés no copo misturador To-Go, recomendam-se várias pausas durante o funcionamento. O processamento também pode ser realizado com a ligação instantânea.

→ "Utilizar a ligação instantânea",
Página 193

8. Processe os ingredientes até obter o resultado pretendido.
9. Para parar o funcionamento, coloque o seletor rotativo em 0.
→ Fig. 19

7.9 Fechar o copo misturador To-Go

Requisito: O aparelho está parado.

1. Rodar o copo misturador To-Go no sentido contrário ao dos ponteiros do relógio e retirá-lo do aparelho base.
→ Fig. 20
2. Virar o copo misturador To-Go e desenroscar o adaptador da lâmina To-Go.
→ Fig. 20
3. Colocar o vedante para a tampa.
→ Fig. 21
4. Fechar a abertura de beber na tampa.
→ Fig. 21

- Enrosçar bem a tampa e o copo misturador To-Go.
→ Fig. 21

7.10 Processar alimentos com o acessório triturador/moinho

- Prepare os alimentos.
Por exemplo, corte alimentos grandes em pedaços.
- Deite os ingredientes no elemento triturador/moinho.
→ Fig. 22
Tenha em atenção as quantidades de processamento máximas.
→ "Vista geral das receitas", Página 197
- Coloque o suporte de lâmina do triturador/moinho no elemento triturador/moinho.
→ Fig. 23
- Enrosque bem o suporte de lâmina do triturador/moinho e o elemento triturador/moinho.
→ Fig. 24
 - As marcações ▼ e ▲ têm de estar alinhadas uma com a outra.
 - Só pode ligar o suporte de lâmina do triturador/moinho ao aparelho base se o elemento triturador/moinho estiver completamente enroscado.
- Vire o acessório triturador/moinho ao contrário.
→ Fig. 25
- Coloque o acessório triturador/moinho no aparelho base e rode no sentido dos ponteiros do relógio até engatar.
→ Fig. 25

- Posicione o seletor rotativo na velocidade recomendada.
→ Fig. 26

Dica: O processamento também pode ser realizado com a ligação instantânea.

→ "Utilizar a ligação instantânea", Página 193

- Processe os ingredientes até obter o resultado pretendido.
- Para parar o funcionamento, coloque o seletor rotativo em 0.
→ Fig. 27

7.11 Esvaziar o acessório triturador/moinho

Requisito: O aparelho está parado.

- Rode o acessório triturador/moinho no sentido contrário ao dos ponteiros do relógio e retire-o do aparelho base.
→ Fig. 23
- Vire o acessório triturador/moinho e desenrosque o suporte de lâmina do triturador/moinho.
→ Fig. 23
- Esvazie o elemento triturador/moinho com os alimentos processados.

8 Limpeza e manutenção

Para que o seu aparelho se mantenha durante muito tempo operacional, deve proceder a uma limpeza e manutenção cuidadosa do mesmo.

8.1 Apto para máquina de lavar loiça

Fique a saber que componentes podem ser lavados na máquina de lavar loiça.

ATENÇÃO!

Algumas peças podem ficar danificadas ao serem lavadas na máquina de lavar loiça.

- ▶ Lave na máquina de lavar loiça apenas as peças adequadas para tal.
- ▶ Utilize apenas programas que não aqueçam a água acima de 60 °C.
- ▶ Não prenda peças de plástico na máquina de lavar loiça.

Nesta vista geral encontra os processos de limpeza dos componentes.

→ Fig. 29

8.2 Produto de limpeza

Fique a saber que produtos de limpeza são adequados para o seu aparelho.

ATENÇÃO!

Produtos de limpeza inapropriados ou uma limpeza incorreta podem danificar o aparelho.

- ▶ Não utilizar detergentes que contêm álcool ou álcool etílico.
- ▶ Não utilizar objetos cortantes, pontiagudos ou metálicos.
- ▶ Não utilizar panos ou detergentes abrasivos.

8.3 Limpar o aparelho base

⚠ AVISO

Risco de choque elétrico!

A penetração de humidade pode provocar choques elétricos.

- ▶ Nunca mergulhar o aparelho ou o cabo elétrico em água e nunca o lavar na máquina de lavar loiça.
- ▶ Não utilizar aparelhos de limpeza a vapor ou de alta pressão para limpar o aparelho.
- ▶ Limpar o aparelho base com um pano húmido macio.

8.4 Limpeza do liquidificador

⚠ AVISO

Risco de corte!

A lâmina do misturador tem lâminas afiadas.

- ▶ Ao limpar e esvaziar o copo misturador, tenha atenção às lâminas afiadas.
- ▶ Nunca toque nas lâminas com as mãos desprotegidas.

ATENÇÃO!

A lâmina do misturador tem lâminas afiadas. As lâminas ou a superfície de apoio podem ficar danificadas se não forem manuseadas corretamente.

- ▶ Nunca pousar o adaptador da lâmina com as lâminas viradas para baixo.

1. Retire o copo medidor.
→ Fig. 30
2. Retire a tampa.
→ Fig. 30
3. Rodar o copo misturador no sentido contrário ao dos ponteiros do relógio e retirá-lo do aparelho base.
→ Fig. 31
4. Virar o copo misturador ao contrário.
5. Abrir a peça de fixação.
→ Fig. 32
6. Extrair o adaptador da lâmina EasyKlick do copo misturador.
→ Fig. 32
7. Limpe os componentes.

8.5 Limpar o copo misturador To-Go e o adaptador da lâmina To-Go

ATENÇÃO!

A lâmina do misturador tem lâminas afiadas. As lâminas ou a superfície de apoio podem ficar danificadas se não forem manuseadas corretamente.

► Nunca pousar o adaptador da lâmina com as lâminas viradas para baixo.

1. Rodar o adaptador da lâmina To-Go no sentido contrário ao dos ponteiros do relógio e retirá-lo do copo misturador To-Go.
→ Fig. 33
2. Rodar a tampa no sentido contrário ao dos ponteiros do relógio e retirá-la do copo misturador To-Go.
→ Fig. 34
3. Abrir a abertura de beber na tampa.
→ Fig. 34

4. Retirar o vedante.
→ Fig. 34
5. Limpar os componentes.

8.6 Limpar o acessório de triturador/moinho

ATENÇÃO!

A lâmina do misturador tem lâminas afiadas. As lâminas ou a superfície de apoio podem ficar danificadas se não forem manuseadas corretamente.

► Nunca pousar o adaptador da lâmina com as lâminas viradas para baixo.

1. Rode o suporte de lâmina do triturador/moinho no sentido contrário ao dos ponteiros do relógio e retire-o do elemento triturador/moinho.
→ Fig. 35
2. Limpe os componentes.

9 Receitas

Aqui encontra uma seleção de receitas que foram especificamente desenvolvidas para o seu aparelho.

9.1 Vista geral das receitas

Esta vista geral integra os ingredientes e as etapas de processamento para diferentes receitas.

→ Fig. 36

→ Fig. 37

Nas receitas assinaladas com (*) na tabela de receitas, deve deixar que o aparelho arrefeça até à temperatura ambiente após 3 ciclos de funcionamento!

Receita	Ingredientes	Processamento
Bebida desportiva	<ul style="list-style-type: none"> ■ 250 g Mel (frio, 7-9 °C) ■ 5 g Canela ■ 200 g Leite (quente, 65 °C) 	<ul style="list-style-type: none"> ■ Deitar o mel e a canela no liquidificador. ■ Misturar os ingredientes para 5 segundos no nível max.

Receita	Ingredientes	Processamento
		<ul style="list-style-type: none"> ■ Adicionar o leite. ■ Misturar os ingredientes para 5 segundos no nível max.

ATENÇÃO!

Alimentos inapropriados podem danificar o aparelho.

- ▶ Não processar alimentos quentes acima dos 50 °C no copo misturador To-Go.
- ▶ Não processar alimentos quentes acima dos 70 °C no copo misturador.

Notas

- Limitações ao processamento no misturador:
 - Não triturar ingredientes como amêndoas, cebolas, salsa e carne.
 - A mistura de cremes de barrar, tais como creme de manteiga de amendoim, manteiga de coco ou creme de noz só é possível com o calcador.
 - O liquidificador não consegue produzir maionese.
 - Misturar alimentos sólidos com uma quantidade suficiente de líquido.
 - Misturar alimentos em pó com uma quantidade suficiente de líquido ou dissolvê-los completamente em líquido antes de os liquidificar. Alimentos em pó são, p. ex., açúcar de confeitiro, cacau em pó, grãos de soja torrados, farinha, proteínas em pó.

- Limitações ao processamento no acessório triturador/moinho:
 - Utilize a ligação instantânea para a trituração grosseira e fina.
 - Não deve moer alimentos demasiado secos ou sólidos que sejam maiores do que grãos de café. Alimentos inapropriados são, p. ex., noz-moscada e gengibre seco.
 - Não moa açúcar.
 - Não triture cubos de gelo.
 - O elemento de triturador/moinho não consegue produzir puré de frutos de casca rija.
 - Triturar no máximo 50 g alimentos sólidos, à velocidade máxima, durante no máximo um segundo ou 1 - 5 impulsos, desde que não seja indicado nada em contrário na tabela de receitas.
 - O elemento triturador/moinho não é adequado para a trituração fina de carne, p. ex., para Bolonhesa.

10 Eliminar anomalias

As pequenas anomalias do aparelho podem ser eliminadas pelo próprio utilizador. Antes de contactar a Assistência Técnica, consulte as informações sobre a eliminação de anomalias. Isto permite evitar custos desnecessários.

AVISO

Risco de choque eléctrico!

As reparações indevidas são perigosas.

- ▶ As reparações no aparelho apenas podem ser realizadas por técnicos qualificados.
- ▶ Para a reparação do aparelho só podem ser utilizadas peças sobresselentes originais.
- ▶ Se o cabo de alimentação deste aparelho sofrer algum dano, deverá ser substituído pelo fabricante ou pela sua Assistência Técnica, ou por um técnico devidamente qualificado para o efeito, para se evitarem situações de perigo.

Avaria	Causa e diagnóstico
O aparelho não funciona.	A ficha do cabo de alimentação não está inserida. <ul style="list-style-type: none"> ▶ Ligue o aparelho à corrente eléctrica.
	O fusível na caixa de fusíveis foi acionado. <ul style="list-style-type: none"> ▶ Verifique o fusível na caixa de fusíveis.
	Faltou a alimentação eléctrica. <ul style="list-style-type: none"> ▶ Verifique se a iluminação ambiente ou outros aparelhos no mesmo espaço estão a funcionar.
	O copo misturador não está bloqueado. <ul style="list-style-type: none"> ▶ Coloque o seletor rotativo em 0. <ol style="list-style-type: none"> 1. Coloque o copo misturador no aparelho base e rode-o no sentido dos ponteiros do relógio até engatar. 2. Se necessário, seleccionar esta opção: <ul style="list-style-type: none"> – Coloque o copo misturador To-Go com o adaptador da lâmina To-Go no aparelho base e rode-o no sentido dos ponteiros do relógio até engatar.
O aparelho zumba.	A lâmina está bloqueada ou movimenta-se com dificuldade. <ul style="list-style-type: none"> ▶ Coloque o seletor rotativo em 0. ▶ Remova o bloqueio.

Avaria	Causa e diagnóstico
O aparelho desliga-se durante o funcionamento.	A quantidade de processamento é demasiado elevada ou a duração do processamento é demasiado longa. <ul style="list-style-type: none">▶ Coloque o seletor rotativo em 0.▶ Reduza a quantidade a processar.▶ Deixe o aparelho arrefecer até à temperatura ambiente.
Não é possível ligar o adaptador da lâmina To-Go com o aparelho base.	A proteção contra vazamento está ativa. <ul style="list-style-type: none">▶ Enrosque o adaptador da lâmina To-Go e o copo misturador To-Go com uma rotação no sentido dos ponteiros do relógio.✓ O adaptador da lâmina To-Go e o copo misturador To-Go estão completa e firmemente enroscados.✓ As marcas ▼ e ▲ estão alinhadas uma com a outra.
Não é possível ligar o acessório triturador/moinho ao aparelho base.	A proteção contra vazamento está ativa. <ul style="list-style-type: none">▶ Enrosque o suporte de lâmina do triturador/moinho e o elemento triturador/moinho com uma rotação no sentido dos ponteiros do relógio.✓ O suporte de lâmina do triturador/moinho e o elemento triturador/moinho estão completa e firmemente enroscados.✓ As marcas ▼ e ▲ estão alinhadas uma com a outra.
O copo misturador To-Go tem uma fuga.	Falta o vedante na tampa. <ul style="list-style-type: none">▶ Coloque o vedante.
Sai líquido no adaptador da lâmina.	Falta o vedante entre o copo misturador e o adaptador da lâmina. <ul style="list-style-type: none">▶ Coloque o vedante no adaptador da lâmina EasyKlick.✓ O vedante assenta na ranhura.✓ Os lábios de vedação apontam em direção ao copo misturador.✓ A superfície de vedação lisa está encostada no adaptador da lâmina EasyKlick.

11 Transportar, armazenar e eliminar

11.1 Eliminar o aparelho usado

Através duma eliminação compatível com o meio ambiente, podem ser reutilizadas matérias-primas valiosas.

1. Desligar a ficha de rede do cabo elétrico.
2. Cortar o cabo elétrico.
3. Elimine o aparelho de forma ecológica.

Para obter mais informações sobre os procedimentos atuais de eliminação, contacte o seu Agente Especializado ou os Serviços Municipais da sua zona.



Este aparelho está marcado em conformidade com a Directiva 2012/19/UE relativa aos resíduos de equipamentos eléctricos e electrónicos (waste electrical and electronic equipment - WEEE).

A directiva estabelece o quadro para a criação de um sistema de recolha e valorização dos equipamentos usados válido em todos os Estados Membros da União Europeia.

12 Serviço de Assistência Técnica

Se não lhe for possível eliminar uma anomalia no aparelho ou se for necessário proceder a uma reparação, contacte a nossa Assistência Técnica.

Pode adquirir peças de substituição originais relevantes para o funcionamento em conformidade com o regulamento relativo aos requisitos de conceção ecológica junto da nossa Assistência Técnica para um tempo de duração de, pelo menos, 7 anos a partir da colocação do seu aparelho no mercado dentro do Espaço Económico Europeu.

Nota: A Assistência Técnica é gratuita no âmbito das condições de garantia do fabricante.

Pode obter informações detalhadas sobre o período e as condições de garantia no seu país junto da nossa Assistência Técnica, do comerciante ou na nossa página web.

Se contactar a Assistência Técnica, deve ter à mão o número de produto (E-Nr.) e o número de fabrico (FD) do seu aparelho.

Os dados de contacto da Assistência Técnica encontram-se no registo de pontos de Assistência Técnica no fim das instruções ou na nossa página web.

12.1 Número do produto (E-Nr.) e número de fabrico (FD)

Encontra o número de produto (E-Nr.) e o número de fabrico (FD) na placa de características do aparelho.

Aponte os dados para ter sempre à mão os dados do seu aparelho e o número de telefone da Assistência Técnica.

12.2 Condições de garantia

Tem direito a garantia para o seu aparelho, de acordo com as seguintes condições.

Para este aparelho vigoram as condições de garantia publicadas pelo nosso representante no país em que o mesmo for adquirido. O representante onde comprou o aparelho poderá dar-lhe mais pormenores sobre este assunto. Para a prestação de qualquer serviço dentro da garantia é, no entanto, necessária a apresentação do documento de compra do aparelho.

Για περισσότερες πληροφορίες, ανατρέξτε στον ψηφιακό οδηγό χρήσης.



Πίνακας περιεχομένων

1 Ασφάλεια.....	205	7.5 Σπρώξιμο μέσα των τροφίμων.....	213
1.1 Γενικές υποδείξεις	205	7.6 Συμπλήρωση των υλικών	213
1.2 Χρήση σύμφωνα με τον σκοπό προορισμού	205	7.7 Άδειασμα του δοχείου ανάμειξης	213
1.3 Περιορισμός ομάδας χρηστών	206	7.8 Επεξεργασία των τροφίμων με το δοχείο ανάμειξης To-Go.....	213
1.4 Υποδείξεις ασφαλείας.....	206	7.9 Κλείσιμο του δοχείου ανάμειξης To-Go.....	214
2 Αποφυγή των υλικών ζημιών..	209	7.10 Επεξεργασία τροφίμων με το εξάρτημα τεμαχισμού/ αλέσματος	214
3 Προστασία περιβάλλοντος και οικονομία	209	7.11 Άδειασμα του εξαρτήματος τεμαχισμού/αλέσματος.....	215
3.1 Απόσυρση συσκευασίας.....	209	8 Καθαρισμός και φροντίδα.....	215
4 Αφαίρεση από τη συσκευασία και έλεγχος.....	209	8.1 Καταλληλότητα για το πλυντήριο πιάτων	215
4.1 Αφαίρεση από τη συσκευασία της συσκευής και των εξαρτημάτων.....	209	8.2 Υλικά καθαρισμού	215
4.2 Υλικά παράδοσης	209	8.3 Καθαρισμός της βασικής συσκευής	216
4.3 Τοποθέτηση της συσκευής.....	210	8.4 Καθαρισμός του μίξερ.....	216
5 Γνωριμία.....	210	8.5 Καθαρισμός του δοχείου ανάμειξης To-Go και του ένθετου μαχαιριού To-Go.....	216
5.1 Συσκευή.....	210	8.6 Καθαρισμός του εξαρτήματος τεμαχισμού/ αλέσματος	217
5.2 Σύμβολα.....	210	9 Συνταγές	217
5.3 Περιστρεφόμενος διακόπτης..	210	9.1 Επισκόπηση συνταγών	217
5.4 Συστήματα ασφαλείας.....	211	10 Αποκατάσταση βλαβών.....	219
6 Πριν την πρώτη χρήση	211	11 Μεταφορά, αποθήκευση και απόσυρση	221
6.1 Καθαρισμός της συσκευής και των εξαρτημάτων.....	211	11.1 Απόσυρση παλιάς συσκευής.....	221
7 Βασικός χειρισμός.....	211		
7.1 Μήκος καλωδίου.....	211		
7.2 Συστάσεις ταχύτητας.....	211		
7.3 Επεξεργασία των τροφίμων με το μίξερ.....	212		
7.4 Χρήση της στιγμιαίας λειτουργίας	212		

12 Υπηρεσία εξυπηρέτησης πελατών	221
12.1 Αριθμός προϊόντος (E-Nr.) και αριθμός κατασκευής (FD)	222
12.2 Όροι εγγύησης.....	222



1 Ασφάλεια

Προσέξτε τις ακόλουθες υποδείξεις ασφαλείας.

1.1 Γενικές υποδείξεις

- Διαβάστε προσεκτικά αυτές τις οδηγίες.
- Φυλάξτε τις οδηγίες καθώς και τις πληροφορίες προϊόντος για μετέπειτα χρήση ή για τον επόμενο κάτοχο της συσκευής.
- Μη συνδέετε τη συσκευή σε περίπτωση ζημιάς κατά τη μεταφορά.

1.2 Χρήση σύμφωνα με τον σκοπό προορισμού

Χρησιμοποιείτε τη συσκευή μόνο:

- Με γνήσια εξαρτήματα.
- Για τον τεμαχισμό, κόψιμο σε μικρά κομμάτια, ανάμειξη, άλεσμα και χτύπημα τροφίμων.
- για την ανάμειξη και πολτοποίηση.
- Για την παρασκευή ζύμης για κρέπες, σορμπέ, αλειμμάτων, σαλτσών και παγωτού.
- Για τον θρυμματισμό παγοκύβων.
- κάτω από επιτήρηση.
- στα ιδιωτικά νοικοκυριά και σε κλειστούς χώρους του οικιακού περιβάλλοντος σε θερμοκρασία δωματίου.
- Για ποσότητες και χρόνους επεξεργασίας, συνήθεις για το νοικοκυριό.
- μέχρι ένα ύψος από 2000 m πάνω από την επιφάνεια της θάλασσας.
- Για την ανάμειξη φρούτων και λαχανικών, για την παρασκευή από smoothie.

Αποσυνδέετε τη συσκευή από την τροφοδοσία ρεύματος όταν:

- μη χρησιμοποιήσετε τη συσκευή.
- Δεν επιτηρείτε τη συσκευή.
- Συναρμολογείτε τη συσκευή.
- Αποσυναρμολογείτε τη συσκευή.
- Καθαρίζετε τη συσκευή.

- Πλησιάζετε σε περιστρεφόμενα μέρη.
- Ερχόσαστε αντιμέτωποι με ένα σφάλμα.

1.3 Περιορισμός ομάδας χρηστών

Αυτή η συσκευή μπορεί να χρησιμοποιηθεί από άτομα με περιορισμένες φυσικές, αισθητήριες ή πνευματικές ικανότητες ή με ανεπαρκή εμπειρία και/ή ανεπαρκείς γνώσεις, όταν επιτηρούνται ή έχουν ενημερωθεί σχετικά με την ασφαλή χρήση της συσκευής και έχουν κατανοήσει τους πιθανούς από τη χρήση της συσκευής κινδύνους.

Τα παιδιά δεν επιτρέπεται να παίζουν με τη συσκευή.

Ο καθαρισμός και η συντήρηση από το χρήστη δεν επιτρέπεται να εκτελείται από παιδιά.

Η συσκευή δεν επιτρέπεται να χρησιμοποιείται από παιδιά.

Κρατάτε τα παιδιά μακριά από τη συσκευή και το καλώδιο σύνδεσης.

1.4 Υποδείξεις ασφαλείας

Προσέχετε τις υποδείξεις ασφαλείας.

⚠ ΠΡΟΕΙΔΟΠΟΙΗΣΗ – Κίνδυνος ηλεκτροπληξίας!

Μια συσκευή ή ένα καλώδιο σύνδεσης που έχουν υποστεί ζημιά είναι επικίνδυνα.

- ▶ Μη λειτουργείτε ποτέ μια συσκευή που έχει υποστεί ζημιά.
- ▶ Μη λειτουργείτε ποτέ μια συσκευή με ραγισμένη ή σπασμένη επιφάνεια.
- ▶ Μην τραβάτε ποτέ το καλώδιο σύνδεσης, για να αποσυνδέσετε τη συσκευή από το δίκτυο του ρεύματος. Τραβάτε πάντοτε το φισ του καλωδίου σύνδεσης.
- ▶ Όταν η συσκευή ή το καλώδιο σύνδεσης έχει ζημιά, τραβήξτε αμέσως το φισ του καλωδίου σύνδεσης ή κατεβάστε την ασφάλεια στο κιβώτιο των ασφαλειών.
- ▶ Καλέστε την υπηρεσία εξυπηρέτησης πελατών. → Σελίδα 221

Οι μη ενδεδειγμένες εγκαταστάσεις είναι επικίνδυνες.

- ▶ Συνδέστε και χρησιμοποιείτε τη συσκευή μόνο σύμφωνα με τα στοιχεία που αναφέρονται στην πινακίδα τύπου.

Οι ακατάλληλες επισκευές είναι επικίνδυνες.

- ▶ Μόνο εκπαιδευμένο γι' αυτό, ειδικευμένο προσωπικό επιτρέπεται να πραγματοποιήσει επισκευές στη συσκευή.
- ▶ Μόνο γνήσια ανταλλακτικά επιτρέπεται να χρησιμοποιηθούν για την επισκευή της συσκευής.
- ▶ Εάν το καλώδιο σύνδεσης στο δίκτυο του ρεύματος αυτής της συσκευής υποστεί ζημιά, πρέπει να αντικατασταθεί από τον κατασκευαστή ή την υπηρεσία εξυπηρέτησης πελατών του ή από ένα αντίστοιχα ειδικευμένο άτομο, για την αποφυγή επικινδύνων καταστάσεων.

Μια εισχώρηση υγρασίας μπορεί να προκαλέσει ηλεκτροπληξία.

- ▶ Η συσκευή και το καλώδιο σύνδεσης στο δίκτυο του ρεύματος δεν επιτρέπονται να βυθίζονται ποτέ μέσα σε νερό ούτε να πλένονται στο πλυντήριο πιάτων.
- ▶ Χρησιμοποιείτε τη συσκευή μόνο σε κλειστούς χώρους.
- ▶ Μην εκθέτετε τη συσκευή ποτέ σε μεγάλη ζέση και υγρασία.
- ▶ Μην χρησιμοποιείτε συσκευές εκτόξευσης ατμού ή συσκευές καθαρισμού υψηλής πίεσης, για να καθαρίσετε τη συσκευή.

Μια χαλασμένη μόνωση του καλωδίου σύνδεσης είναι επικίνδυνη.

- ▶ Μην φέρνετε ποτέ το καλώδιο σύνδεσης σε επαφή με καυτά μέρη συσκευών ή πηγές θερμότητας.
- ▶ Μην αφήνετε ποτέ το καλώδιο σύνδεσης στο δίκτυο να έρθει σε επαφή με αιχμηρές μύτες ή κοφτερές ακμές.
- ▶ Μην τσακίζετε, μη συνθλίβετε ή μη μετατρέπετε ποτέ το καλώδιο σύνδεσης στο δίκτυο.

⚠ ΠΡΟΕΙΔΟΠΟΙΗΣΗ – Κίνδυνος πυρκαγιάς!

Η δυνατή θερμότητα μπορεί να προκαλέσει φωτιά στη συσκευή και σε περαιτέρω εξαρτήματα.

- ▶ Μην τοποθετείτε τη συσκευή ποτέ επάνω ή κοντά σε καυτές επιφάνειες.

⚠ ΠΡΟΕΙΔΟΠΟΙΗΣΗ – Κίνδυνος ζεματίσματος!

Τα ζεστά τρόφιμα μπορεί να πιτσιλίσουν κατά την επεξεργασία και μπορεί να διαφύγει ατμός από το καπάκι.

- ▶ Προσθέτετε το μέγιστο 1000 ml καυτά ή αφρίζοντα τρόφιμα.
- ▶ Επεξεργαστείτε τα ζεστά τρόφιμα με προσοχή.

- ▶ Μη σκύβετε πάνω από τη συσκευή.
- ▶ Μην επεξεργάζεστε καυτά τρόφιμα πάνω από 50 °C στο δοχείο ανάμειξης To-Go.

⚠ ΠΡΟΕΙΔΟΠΟΙΗΣΗ – Κίνδυνος τραυματισμού!

Η λειτουργία της συσκευής με χαλασμένα εξαρτήματα, μπορεί να οδηγήσει σε τραυματισμούς.

- ▶ Αντικαταστήστε εξαρτήματα, τα οποία εμφανίζουν ρωγμές ή άλλες ζημιές ή δεν προσαρμόζονται σωστά, με γνήσια ανταλλακτικά.

Η ακατάλληλη χρήση μπορεί να οδηγήσει σε τραυματισμούς.

- ▶ Χρησιμοποιείτε τη συσκευή μόνο σε πλήρως συναρμολογημένη κατάσταση.
- ▶ Μη λειτουργείτε ποτέ τη συσκευή χωρίς τοποθετημένο καπάκι.
- ▶ Μην πιάνετε ποτέ μέσα στο τοποθετημένο δοχείο μίξερ.

⚠ ΠΡΟΕΙΔΟΠΟΙΗΣΗ – Κίνδυνος κοπής!

Το μαχαίρι του μίξερ έχει κοφτερές λεπίδες.

- ▶ Κατά τον καθαρισμό και το άδειασμα του δοχείου ανάμειξης, προσέξτε τις κοφτερές λεπίδες.
- ▶ Μην αγγίζετε ποτέ τις λεπίδες με γυμνά χέρια.

⚠ ΠΡΟΕΙΔΟΠΟΙΗΣΗ – Κίνδυνος ασφυξίας!

Τα παιδιά μπορεί να περάσουν τα υλικά της συσκευασίας πάνω από το κεφάλι ή να τυλιχτούν σ' αυτά και να πάθουν ασφυξία.

- ▶ Κρατάτε τα υλικά συσκευασίας μακριά από τα παιδιά.
- ▶ Μην αφήνετε τα παιδιά να παίζουν με τα υλικά συσκευασίας.

Τα παιδιά μπορεί να εισπνεύσουν ή να καταπιούν μικρά κομμάτια και έτσι να πάθουν ασφυξία.

- ▶ Κρατάτε τα μικρά κομμάτια μακριά από τα παιδιά.
- ▶ Μην αφήνετε τα παιδιά να παίζουν με μικρά κομμάτια.

⚠ ΠΡΟΕΙΔΟΠΟΙΗΣΗ – Κίνδυνος βλάβης για την υγεία!

Η ρύπανση των επιφανειών μπορεί να θέσει σε κίνδυνο την υγεία.

- ▶ Προσέχετε τις υποδείξεις καθαρισμού.
- ▶ Καθαρίζετε τις επιφάνειες, που έρχονται σε επαφή με τρόφιμα, πριν από κάθε χρήση.

2 Αποφυγή των υλικών ζημιών

ΠΡΟΣΟΧΗ!

Η ακατάλληλη χρήση μπορεί να οδηγήσει σε υλικές ζημιές.

- ▶ Μη λειτουργείτε ποτέ τη συσκευή χωρίς τρόφιμα (κενή λειτουργία).
- ▶ Προσέξτε τις μέγιστες ποσότητες επεξεργαζόμενων υλικών.
- ▶ Μη χρησιμοποιήσετε ποτέ το δοχείο ανάμειξης στον φούρνο μικροκυμάτων ή στον ηλεκτρικό φούρνο.
- ▶ Μην αποθηκεύετε ξένα αντικείμενα μέσα στο δοχείο ανάμειξης.
- ▶ Μην επεξεργάζεστε καυτά τρόφιμα πάνω από 50 °C στο δοχείο ανάμειξης To-Go.

3 Προστασία περιβάλλοντος και οικονομία

3.1 Απόσυρση συσκευασίας

Τα υλικά συσκευασίας είναι φιλικά προς το περιβάλλον και επαναχρησιμοποιούμενα.

- ▶ Αποσύρετε τα επιμέρους εξαρτήματα ξεχωριστά, ανάλογα με το είδος.

4 Αφαίρεση από τη συσκευασία και έλεγχος

Τι πρέπει να προσέξετε κατά την αφαίρεση από τη συσκευασία, το μαθαίνετε εδώ.

4.1 Αφαίρεση από τη συσκευασία της συσκευής και των εξαρτημάτων

1. Αφαιρέστε τη συσκευή από τη συσκευασία.
2. Αφαιρέστε όλα τα περαιτέρω εξαρτήματα και τα συνοδευτικά έγγραφα από τη συσκευασία και έχετε τα πρόχειρα.
3. Απομακρύνετε τα υπάρχοντα υλικά συσκευασίας.
4. Αφαιρέστε τα αυτοκόλλητα και τις μεμβράνες που υπάρχουν.

4.2 Υλικά παράδοσης

Μετά το ξεπακετάρισμα ελέγξτε όλα τα μέρη για ενδεχόμενες ζημιές μεταφοράς καθώς και για την πληρότητα της παράδοσης.

→ *Εικ. 1*

- | | |
|----------|--|
| A | Βασική συσκευή |
| B | Δοχείο ανάμειξης με ένθετο μαχαίριου EasyClick |
| C | Καπάκι και κύπελλο μέτρησης |
| D | Εξάρτημα ώθησης |
| E | Δοχείο ανάμειξης To-Go με ένθετο μαχαίριου ¹ |
| F | Καπάκι με στεγανοποίηση και επανασφραγιζόμενο άνοιγμα πόσης ¹ |
| G | Προσάρτημα τεμαχισμού/ αλέσματος με στήριγμα μαχαίριου |
| H | Οδηγίες χρήσης |

¹ Ανάλογα με τον εξοπλισμό της συσκευής

4.3 Τοποθέτηση της συσκευής

1. Τοποθετήστε τη συσκευή επάνω σε μια σταθερή, επίπεδη, καθαρή και λεία επιφάνεια εργασίας.
2. Τραβήξτε έξω το ηλεκτρικό καλώδιο στο απαραίτητο μήκος.
→ "Μήκος καλωδίου", Σελίδα 211
Μη βάλετε το φιν στην πρίζα.

5 Γνωριμία

5.1 Συσκευή

Εδώ θα βρείτε μια επισκόπηση για τα εξαρτήματα της συσκευής σας.
→ Εικ. 2

1	Στήριγμα του μαχαιριού τεμαχισμού/αλέσματος
2	Προσάρτημα τεμαχισμού/αλέσματος
3	Βασική συσκευή
4	Περιστρεφόμενος διακόπτης
5	Κλίμακα
6	Κύπελλο μέτρησης
7	Καπάκι με στόμιο πλήρωσης
8	Ποτήρι μίξερ
9	Ένθετο μαχαιριού EasyKlick
10	Άγκιστρο συγκράτησης
11	Θήκη φύλαξης καλωδίου
12	Ένθετο μαχαιριού To-Go ¹
13	Δοχείο ανάμειξης To-Go ¹

¹ Ανάλογα με τον εξοπλισμό της συσκευής

14 Καπάκι με στεγανοποίηση και επανασφραγιζόμενο άνοιγμα πόσης¹

15 Στεγανοποίηση

16 Εξάρτημα ώθησης

¹ Ανάλογα με τον εξοπλισμό της συσκευής

5.2 Σύμβολα

Εδώ θα βρείτε μια επισκόπηση των συμβόλων στη συσκευή σας.

Σύμβολο Εξήγηση

	Μαρκαρίσματα θέσης
chopper	Στήριγμα μαχαιριού με μαχαίρι άλεσης και μαχαίρι κοπής. Το μαχαίρι άλεσης είναι αμβλύ και το μαχαίρι κοπής είναι κοφτερό.
grinder	

5.3 Περιστρεφόμενος διακόπτης

Με τον περιστρεφόμενο διακόπτη ξεκινάτε και σταματάτε την επεξεργασία και επιλέγετε την ταχύτητα.

Σύμβολο Λειτουργία

	Τερματισμός της επεξεργασίας.
0	Επεξεργασία των υλικών με χαμηλή ταχύτητα.
min	Επεξεργασία των υλικών με την υψηλότερη ταχύτητα.
max	Επεξεργασία των υλικών με την υψηλότερη ταχύτητα.
pulse	Σύντομη επεξεργασία των υλικών με την υψηλότερη ταχύτητα.

5.4 Συστήματα ασφαλείας

Εδώ θα βρείτε μια επισκόπηση των συστημάτων ασφαλείας της συσκευής σας.

Ασφάλεια ενεργοποίησης

Η ασφάλεια ενεργοποίησης εμποδίζει την αθέλητη ενεργοποίηση της συσκευής σας.

Όταν το δοχείο ανάμειξης είναι σωστά τοποθετημένο, η συσκευή μπορεί να ενεργοποιηθεί και να χειρισθεί.

Ασφάλεια υπερφόρτωσης

Η ασφάλεια υπερφόρτωσης εμποδίζει την πρόκληση ζημιών στον κινητήρα και στα άλλα εξαρτήματα λόγω ενός πολύ υψηλού φορτίου.

6 Πριν την πρώτη χρήση

Εκτελέστε τις βασικές ρυθμίσεις. Καθαρίστε τη συσκευή και τα εξαρτήματα.

6.1 Καθαρισμός της συσκευής και των εξαρτημάτων

1. Καθαρίζετε προσεκτικά πριν την πρώτη χρήση, όλα τα εξαρτήματα, που έρχονται σε επαφή με τρόφιμα.
→ *"Καθαρισμός και φροντίδα", Σελίδα 215*
2. Προετοιμάστε τα καθαρισμένα και στεγνωμένα εξαρτήματα για τη χρήση.

7 Βασικός χειρισμός

7.1 Μήκος καλωδίου

Ρυθμίστε το μήκος του ηλεκτρικού καλωδίου στις απαιτήσεις σας.

Ρύθμιση του μήκους του καλωδίου με τη θήκη καλωδίου

1. Τραβήξτε έξω το ηλεκτρικό καλώδιο μέχρι το απαιτούμενο μήκος.
2. Για να μικρύνετε το μήκος του καλωδίου, σπρώξτε το καλώδιο στη θήκη καλωδίου.

7.2 Συστάσεις ταχύτητας

Εδώ θα μάθετε με ποιους αριθμούς στροφών επιτυγχάνετε ιδανικά αποτελέσματα.

Ρύθμιση	Χρήση
pulse	Ανακατέψτε τα τρόφιμα με τη στιγμιαία λειτουργία για λίγο με τον μεγαλύτερο αριθμό στροφών.
max	Ανάμειξη, πολτοποίηση, γαλακτωματοποίηση, δημιουργία αφρού και τεμαχισμός τροφίμων.
min	Ανάμειξη τροφίμων, τα οποία δεν πρέπει να τεμαχιστούν πολύ.

Συμβουλή: Χρησιμοποιήστε τις προτάσεις συνταγών μας, για να αποκτήσετε εμπειρίες με τη νέα σας συσκευή.
→ *"Επισκόπηση συνταγών", Σελίδα 217*

7.3 Επεξεργασία των τροφίμων με το μίξερ

ΠΡΟΕΙΔΟΠΟΙΗΣΗ

Κίνδυνος τραυματισμού!

Η ακατάλληλη χρήση μπορεί να οδηγήσει σε τραυματισμούς.

- ▶ Χρησιμοποιείτε τη συσκευή μόνο σε πλήρως συναρμολογημένη κατάσταση.
- ▶ Μη λειτουργείτε ποτέ τη συσκευή χωρίς τοποθετημένο καπάκι.
- ▶ Μην πιάνετε ποτέ μέσα στο τοποθετημένο δοχείο μίξερ.

1. Προετοιμάστε τα τρόφιμα.

Για παράδειγμα, κόψτε τα μεγάλα τρόφιμα σε κομμάτια.

2. Ελέγξτε τη στεγανοποίηση στο ένθετο μαχαιριού EasyClick.

Τοποθετήστε μια αφαιρεμένη στεγανοποίηση ξανά σωστά.

→ *Εικ. 3*

Σημείωση: Η στεγανοποίηση παραμένει για τον καθαρισμό στο ένθετο μαχαιριού EasyClick. Εάν η στεγανοποίηση είναι κατεστραμμένη ή δεν τοποθετήθηκε σωστά, μπορεί να χυθεί υγρό.

- ✓ Η στεγανοποίηση είναι τοποθετημένη στο αυλάκι.
 - ✓ Τα χείλη στεγανοποίησης δείχνουν προς την κατεύθυνση του δοχείου ανάμειξης.
 - ✓ Η λεία επιφάνεια στεγανοποίησης ακουμπά στο ένθετο μαχαιριού EasyClick.
3. Τοποθετήστε το δοχείο ανάμειξης ανάποδα.
 4. Ξεδιπλώστε το άγκιστρο συγκράτησης.
→ *Εικ. 4*
 5. Ευθυγραμμίστε το ένθετο μαχαιριού EasyClick ως προς τον πείρο στο δοχείο ανάμειξης.

6. Πιέστε το ένθετο μαχαιριού EasyClick μέσα στο δοχείο ανάμειξης και διπλώστε το άγκιστρο συγκράτησης, μέχρι να ασφαλίσει.

→ *Εικ. 4*

7. Τοποθετήστε το δοχείο ανάμειξης πάνω στη βασική συσκευή και στρέψτε το προς τη φορά των δεικτών του ρολογιού, μέχρι να ασφαλίσει.

→ *Εικ. 5*

8. Βάλτε τα τρόφιμα στο δοχείο ανάμειξης.

→ *Εικ. 6*

Προσέχετε τις ελάχιστες και τις μέγιστες ποσότητες των επεξεργαζόμενων υλικών.

→ *"Επισκόπηση συνταγών", Σελίδα 217*

9. Βάλτε το κύπελλο μέτρησης στο καπάκι και τοποθετήστε το καπάκι στο δοχείο ανάμειξης.

→ *Εικ. 7*

Το καπάκι πρέπει να είναι καλά κλεισμένο.

11. Βάλτε το φινι στην πρίζα.

12. Θέστε τον περιστρεφόμενο διακόπτη στη συνιστούμενη ταχύτητα.

→ *Εικ. 8*

13. Επεξεργαστείτε τα υλικά, μέχρι να επιτευχθεί το επιθυμητό αποτέλεσμα.

14. Για να τερματίσετε τη λειτουργία, θέστε τον περιστρεφόμενο διακόπτη στο 0.

7.4 Χρήση της στιγμιαίας λειτουργίας

1. Θέστε τον περιστρεφόμενο διακόπτη στο **pulse** και κρατήστε τον.

→ *Εικ. 9*

- ✓ Τα υλικά επεξεργάζονται με την υψηλότερη ταχύτητα.

2. Αφήστε ελεύθερο τον περιστρεφόμενο διακόπτη.
- ✓ Ο περιστρεφόμενος διακόπτης περνά στο 0.
- ✓ Η επεξεργασία σταματά.

7.5 Σπρώξιμο μέσα των τροφίμων

1. Αφαιρέστε το κύπελλο μέτρησης και τοποθετήστε το εξάρτημα ώθησης μέσα στο άνοιγμα πλήρωσης.
→ *Εικ. 10*
2. Σπρώξτε τα τρόφιμα από το τοίχωμα του δοχείου ανάμειξης προς τα κάτω.
→ *Εικ. 10*

7.6 Συμπλήρωση των υλικών

1. Κατά τη διάρκεια της επεξεργασίας, αφαιρέστε το κύπελλο μέτρησης και βάλτε τα υλικά μέσα από το άνοιγμα στο καπάκι.
→ *Εικ. 11*
2. Για τη συμπλήρωση μεγαλύτερων ποσοτήτων, θέστε τον περιστρεφόμενο διακόπτη στο 0.
3. Περιμένετε την ακινητοποίηση της συσκευής.
4. Αφαιρέστε το καπάκι.
→ *Εικ. 12*
5. Προσθέστε τα υλικά.
→ *Εικ. 12*
6. Τοποθετήστε το καπάκι ξανά πάνω στο δοχείο ανάμειξης και συνεχίστε να επεξεργάζεστε τα υλικά.

7.7 Άδειασμα του δοχείου ανάμειξης

Προϋπόθεση: Η συσκευή είναι ακινητοποιημένη.

1. Γυρίστε το δοχείο ανάμειξης αντίθετα στη φορά των δεικτών του ρολογιού και αφαιρέστε το από τη βασική συσκευή.
→ *Εικ. 13*
2. Για να γεμίσετε το σύνολο των επεξεργασμένων τροφίμων, αφαιρέστε το καπάκι.
→ *Εικ. 14*

7.8 Επεξεργασία των τροφίμων με το δοχείο ανάμειξης To-Go

1. Προετοιμάστε τα τρόφιμα.
Για παράδειγμα, κόψτε τα μεγάλα τρόφιμα σε κομμάτια.
2. Βάλτε τα τρόφιμα στο δοχείο ανάμειξης To-Go.
→ *Εικ. 15*
Προσέχετε τις ελάχιστες και τις μέγιστες ποσότητες των επεξεργαζόμενων υλικών.
→ *"Επισκόπηση συνταγών", Σελίδα 217*
3. Τοποθετήστε το ένθετο μαχαιριού To-Go πάνω στο δοχείο ανάμειξης To-Go.
→ *Εικ. 15*
4. Βιδώστε σφιχτά το ένθετο μαχαιριού To-Go και το δοχείο ανάμειξης To-Go.
→ *Εικ. 16*
 - Τα μαρκαρίσματα ▼ και ▲ πρέπει να είναι μεταξύ τους ευθυγραμμισμένα.
 - Μπορείτε να συνδέσετε το ένθετο μαχαιριού To-Go με τη βασική συσκευή μόνο, με πλήρως βιδωμένο επάνω το δοχείο ανάμειξης To-Go.
5. Τοποθετήστε το δοχείο ανάμειξης To-Go ανάποδα.
→ *Εικ. 17*

el χειρισμός

6. Τοποθετήστε το ένθετο μαχαιριού To-Go πάνω στη βασική συσκευή και στρέψτε το προς τη φορά των δεικτών του ρολογιού, μέχρι να ασφαλίσει.
→ *Εικ. 17*

7. Θέστε τον περιστρεφόμενο διακόπτη στη συνιστούμενη ταχύτητα.
→ *Εικ. 18*

Συμβουλή: Για την προετοιμασία μικρότερων ποσοτήτων παιδικής τροφής στο δοχείο ανάμειξης To-Go, συνιστώνται πολλά διαλείμματα κατά τη διάρκεια της λειτουργίας. Η επεξεργασία μπορεί να πραγματοποιηθεί επίσης και με τη στιγμιαία λειτουργία.

→ *"Χρήση της στιγμιαίας λειτουργίας", Σελίδα 212*

8. Επεξεργαστείτε τα υλικά, μέχρι να επιτευχθεί το επιθυμητό αποτέλεσμα.

9. Για να τερματίσετε τη λειτουργία, θέστε τον περιστρεφόμενο διακόπτη στο 0.
→ *Εικ. 19*

7.9 Κλείσιμο του δοχείου ανάμειξης To-Go

Προϋπόθεση: Η συσκευή είναι ακινητοποιημένη.

1. Γυρίστε το δοχείο ανάμειξης To-Go αντίθετα στη φορά των δεικτών του ρολογιού και αφαιρέστε το από τη βασική συσκευή.
→ *Εικ. 20*

2. Αναποδογυρίστε το δοχείο ανάμειξης To-Go και ξεβιδώστε το ένθετο μαχαιριού To-Go.
→ *Εικ. 20*

3. Τοποθετήστε τη στεγανοποίηση για το καπάκι.
→ *Εικ. 21*

4. Κλείστε το άνοιγμα πόσης στο καπάκι.

→ *Εικ. 21*

5. Βιδώστε σφιχτά το καπάκι και το δοχείο ανάμειξης To-Go.

→ *Εικ. 21*

7.10 Επεξεργασία τροφίμων με το εξάρτημα τεμαχισμού/αλέσματος

1. Προετοιμάστε τα τρόφιμα.

Για παράδειγμα, κόψτε τα μεγάλα τρόφιμα σε κομμάτια.

2. Βάλτε τα υλικά στο προσάρτημα τεμαχισμού/αλέσματος.

→ *Εικ. 22*

Προσέξτε τις μέγιστες ποσότητες επεξεργαζόμενων υλικών.

→ *"Επισκόπηση συνταγών", Σελίδα 217*

3. Τοποθετήστε το στήριγμα του μαχαιριού τεμαχισμού/αλέσματος πάνω στο προσάρτημα τεμαχισμού/αλέσματος.

→ *Εικ. 23*

4. Βιδώστε σφιχτά το στήριγμα του μαχαιριού τεμαχισμού/αλέσματος και το προσάρτημα τεμαχισμού/αλέσματος.

→ *Εικ. 24*

– Τα μαρκαρίσματα ▼ και ▲ πρέπει να είναι μεταξύ τους ευθυγραμμισμένα.

– Μπορείτε να συνδέσετε το στήριγμα του μαχαιριού τεμαχισμού/αλέσματος μόνο με εντελώς βιδωμένο προσάρτημα τεμαχισμού/αλέσματος με τη βασική συσκευή.

5. Αναποδογυρίστε το εξάρτημα τεμαχισμού/αλέσματος.

→ *Εικ. 25*

6. Τοποθετήστε το εξάρτημα τεμαχισμού/αλέσματος πάνω στη βασική συσκευή και γυρίστε προς τη φορά των δεικτών του ρολογιού, μέχρι να ασφαλίσει.

→ *Εικ. 25*

7. Θέστε τον περιστρεφόμενο διακόπτη στη συνιστούμενη ταχύτητα.

→ *Εικ. 26*

Συμβουλή: Η επεξεργασία μπορεί να πραγματοποιηθεί επίσης και με τη στιγμιαία λειτουργία.

→ *"Χρήση της στιγμιαίας λειτουργίας", Σελίδα 212*

8. Επεξεργαστείτε τα υλικά, μέχρι να επιτευχθεί το επιθυμητό αποτέλεσμα.

9. Για να τερματίσετε τη λειτουργία, θέστε τον περιστρεφόμενο διακόπτη στο 0.

→ *Εικ. 27*

7.11 Άδειασμα του εξαρτήματος τεμαχισμού/αλέσματος

Προϋπόθεση: Η συσκευή είναι ακινητοποιημένη.

1. Γυρίστε το εξάρτημα τεμαχισμού/αλέσματος ενάντια στη φορά των δεικτών του ρολογιού και αφαιρέστε το από τη βασική συσκευή.

→ *Εικ. 28*

2. Αναποδογυρίστε το εξάρτημα τεμαχισμού/αλέσματος και ξεβιδώστε το στήριγμα του μαχαίριου τεμαχισμού/αλέσματος.

→ *Εικ. 28*

3. Αδειάστε το προσάρτημα τεμαχισμού/αλέσματος με τα επεξεργασμένα τρόφιμα.

8 Καθαρισμός και φροντίδα

Για να παραμένει η συσκευή σας για μεγάλο χρονικό διάστημα λειτουργική, καθαρίζετε και φροντίζετε την προσεκτικά.

8.1 Καταλληλότητα για το πλυντήριο πιάτων

Μάθετε, ποια εξαρτήματα μπορούν να καθαριστούν στο πλυντήριο πιάτων.

ΠΡΟΣΟΧΗ!

Μερικά εξαρτήματα μπορεί να πάθουν ζημιά, κατά τον καθαρισμό στο πλυντήριο πιάτων.

- ▶ Καθαρίζετε μόνο κατάλληλα εξαρτήματα στο πλυντήριο πιάτων.
- ▶ Χρησιμοποιείτε μόνο προγράμματα, τα οποία δε θερμαίνουν το νερό πάνω από τους 60 °C.
- ▶ Μη μαγκώνετε τα πλαστικά μέρη στο πλυντήριο πιάτων.

Σε αυτή την επισκόπηση θα βρείτε τις διαδικασίες καθαρισμού για τα εξαρτήματα.

→ *Εικ. 29*

8.2 Υλικά καθαρισμού

Μάθετε, ποια υλικά καθαρισμού είναι κατάλληλα για τη συσκευή σας.

ΠΡΟΣΟΧΗ!

Λόγω ακατάλληλου υλικού καθαρισμού ή λάθος καθαρισμού, μπορεί η συσκευή να υποστεί ζημιά.

- ▶ Μην χρησιμοποιείτε καθαριστικά που περιέχουν αλκοόλη ή οινόπνευμα.
- ▶ Μη χρησιμοποιήσετε κανένα κοφτερό, αιχμηρό ή μεταλλικό αντικείμενο.

el Καθαρισμός και φροντίδα

- ▶ Μη χρησιμοποιείτε σκληρά πανιά ή απορροπαντικά.

8.3 Καθαρισμός της βασικής συσκευής

ΠΡΟΕΙΔΟΠΟΙΗΣΗ

Κίνδυνος ηλεκτροπληξίας!

Μια εισχώρηση υγρασίας μπορεί να προκαλέσει ηλεκτροπληξία.

- ▶ Η συσκευή και το καλώδιο σύνδεσης στο δίκτυο του ρεύματος δεν επιτρέπονται να βυθίζονται ποτέ μέσα σε νερό ούτε να πλένονται στο πλυντήριο πιάτων.
- ▶ Μη χρησιμοποιείτε συσκευές εκτόξευσης ατμού ή συσκευές καθαρισμού υψηλής πίεσης, για να καθαρίσετε τη συσκευή.
- ▶ Σκουπίστε τη βασική συσκευή με ένα μαλακό, υγρό πανί.

8.4 Καθαρισμός του μίξερ

ΠΡΟΕΙΔΟΠΟΙΗΣΗ

Κίνδυνος κοπής!

Το μαχαίρι του μίξερ έχει κοφτερές λεπίδες.

- ▶ Κατά τον καθαρισμό και το άδειασμα του δοχείου ανάμειξης, προσέξτε τις κοφτερές λεπίδες.
- ▶ Μην αγγίζετε ποτέ τις λεπίδες με γυμνά χέρια.

ΠΡΟΣΟΧΗ!

Το μαχαίρι του μίξερ έχει κοφτερές λεπίδες. Λόγω ακατάλληλης χρήσης μπορεί να πάθουν ζημιά οι λεπίδες ή η επιφάνεια εναπόθεσης.

- ▶ Μην εναποθέτετε το ένθετο μαχαιριού ποτέ με τις λεπίδες προς τα κάτω.

1. Αφαιρέστε το κύπελλο μέτρησης.
→ *Εικ. 30*
2. Αφαιρέστε το καπάκι.
→ *Εικ. 30*

3. Γυρίστε το δοχείο ανάμειξης αντίθετα στη φορά των δεικτών του ρολογιού και αφαιρέστε το από τη βασική συσκευή.
→ *Εικ. 31*
4. Τοποθετήστε το δοχείο ανάμειξης ανάποδα.
5. Ξεδιπλώστε το άγκιστρο συγκράτησης.
→ *Εικ. 32*
6. Τραβήξτε το ένθετο μαχαιριού EasyClick από το δοχείο ανάμειξης.
→ *Εικ. 32*
7. Καθαρίστε τα εξαρτήματα.

8.5 Καθαρισμός του δοχείου ανάμειξης To-Go και του ένθετου μαχαιριού To-Go

ΠΡΟΣΟΧΗ!

Το μαχαίρι του μίξερ έχει κοφτερές λεπίδες. Λόγω ακατάλληλης χρήσης μπορεί να πάθουν ζημιά οι λεπίδες ή η επιφάνεια εναπόθεσης.

- ▶ Μην εναποθέτετε το ένθετο μαχαιριού ποτέ με τις λεπίδες προς τα κάτω.

1. Γυρίστε το ένθετο μαχαιριού To-Go αντίθετα στη φορά των δεικτών του ρολογιού και αφαιρέστε το από το δοχείο ανάμειξης To-Go.
→ *Εικ. 33*
2. Γυρίστε το καπάκι αντίθετα στη φορά των δεικτών του ρολογιού και αφαιρέστε το από το δοχείο ανάμειξης To-Go.
→ *Εικ. 34*
3. Ανοίξτε το άνοιγμα πόσης στο καπάκι.
→ *Εικ. 34*
4. Αφαιρέστε τη στεγανοποίηση.
→ *Εικ. 34*
5. Καθαρίστε τα εξαρτήματα.

8.6 Καθαρισμός του εξαρτήματος τεμαχισμού/αλέσματος

ΠΡΟΣΟΧΗ!

Το μαχαίρι του μίξερ έχει κοφτερές λεπίδες. Λόγω ακατάλληλης χρήσης μπορεί να πάθουν ζημιά οι λεπίδες ή η επιφάνεια εναπόθεσης.

- ▶ Μην εναποθέτετε το ένθετο μαχαιριού ποτέ με τις λεπίδες προς τα κάτω.

1. Γυρίστε το στήριγμα του μαχαιριού τεμαχισμού/αλέσματος ενάντια στη φορά των δεικτών του ρολογιού και αφαιρέστε το από το προσάρτημα τεμαχισμού/αλέσματος.
→ *Εικ. 35*
2. Καθαρίστε τα εξαρτήματα.

9 Συνταγές

Εδώ θα βρείτε μια επιλογή από συνταγές, οι οποίες εξελίχτηκαν ειδικά για τη συσκευή σας.

9.1 Επισκόπηση συνταγών

Σε αυτή την επισκόπηση θα βρείτε τα υλικά και τα βήματα επεξεργασίας για διάφορες συνταγές.

→ *Εικ. 36*

→ *Εικ. 37*

Στις χαρακτηρισμένες στον πίνακα συνταγών με (*) συνταγές, αφήνετε τη συσκευή μετά από 3 κύκλους λειτουργίας να κρυώσει σε θερμοκρασία περιβάλλοντος!

Συνταγή	Υλικά	Επεξεργασία
Αθλητικό ποτό	<ul style="list-style-type: none"> ■ 250 γρ. μέλι (κρύο, 7-9 °C) ■ 5 γρ. κανέλα ■ 200 γρ. γάλα (ζεστό, 65 °C) 	<ul style="list-style-type: none"> ■ Βάλτε το μέλι και την κανέλα στο μίξερ. ■ Αναμείξτε τα υλικά για 5 δευτερόλεπτα στη βαθμίδα max. ■ Προσθέστε το γάλα. ■ Αναμείξτε τα υλικά για 5 δευτερόλεπτα στη βαθμίδα max.

ΠΡΟΣΟΧΗ!

Λόγω ακατάλληλων τροφίμων, μπορεί η συσκευή να υποστεί ζημιά.

- ▶ Μην επεξεργάζεστε καυτά τρόφιμα πάνω από 50 °C στο δοχείο ανάμειξης To-Go.
- ▶ Μην επεξεργάζεστε καυτά τρόφιμα πάνω από 70 °C στο δοχείο ανάμειξης.

Υποδείξεις

- Περιορισμοί για την επεξεργασία στο μίξερ:
 - Μην τεμαχίζετε υλικά όπως αμύγδαλα, κρεμμύδια, μαϊντανό και κρέας.
 - Η ανάμειξη αλειμμάτων όπως φυστικοβούτυρο, βούτυρο καρύδας ή βούτυρο καρυδιού είναι δυνατή μόνο με το εξάρτημα ώθησης.
 - Το μίξερ δεν μπορεί να παρασκευάσει μαγιονέζα.
 - Αναμειγνύετε τα στερεά τρόφιμα με επαρκή ποσότητα υγρού.
 - Αναμειγνύετε τα τρόφιμα υπό μορφή σκόνης πριν την ανάμειξη με επαρκή ποσότητα υγρού ή διαλύστε τα εντελώς σε υγρό. Τρόφιμα υπό μορφή σκόνης είναι π.χ. ζάχαρη άχνη, σκόνη κακάο, αλεσμένη καβουρδισμένη σόγια, αλεύρι, σκόνη πρωτεΐνης.
- Περιορισμοί κατά την επεξεργασία με το εξάρτημα τεμαχισμού/ αλέσματος:
 - Για το χοντρό και λεπτό κόψιμο χρησιμοποιήστε τη στιγμιαία λειτουργία.
 - Μην αλέθετε πολύ στεγνά ή στέρα τρόφιμα, που είναι μεγαλύτερα από κόκκους καφέ. Ακατάλληλα τρόφιμα είναι π.χ. το μοσχοκάρυδο και το στεγνό τζίντζερ (πιπερόριζα).
 - Μην αλέθετε ζάχαρη.
 - Μη θρυματίζετε παγοκύβους.
 - Το προσάρτημα τεμαχισμού/ αλέσματος δεν μπορεί να παρασκευάσει βούτυρο από ξηρούς καρπούς.
 - Τεμαχίστε το μέγιστο 50 γρ. στερεών τροφίμων στη μέγιστη ταχύτητα για το μέγιστο ένα δευτερόλεπτο ή 1 - 5 παλμούς, εφόσον δεν αναφέρεται τίποτα άλλο στον πίνακα συνταγών.
 - Το εξάρτημα τεμαχισμού/ αλέσματος δεν είναι κατάλληλο για τον λεπτό τεμαχισμό κρέατος, π.χ. για μπολονέζε.

10 Αποκατάσταση βλαβών

Τις μικρότερες βλάβες στη συσκευή σας μπορείτε να τις αποκαταστήσετε οι ίδιοι. Χρησιμοποιήστε τις πληροφορίες για την αποκατάσταση βλαβών, προτού έρθετε σε επαφή με την υπηρεσία εξυπηρέτησης πελατών. Έτσι αποφεύγετε άσκοπα έξοδα.

ΠΡΟΕΙΔΟΠΟΙΗΣΗ

Κίνδυνος ηλεκτροπληξίας!

Οι ακατάλληλες επισκευές είναι επικίνδυνες.

- ▶ Μόνο εκπαιδευμένο γι' αυτό, ειδικευμένο προσωπικό επιτρέπεται να πραγματοποιήσει επισκευές στη συσκευή.
- ▶ Μόνο γνήσια ανταλλακτικά επιτρέπεται να χρησιμοποιηθούν για την επισκευή της συσκευής.
- ▶ Εάν το καλώδιο σύνδεσης στο δίκτυο του ρεύματος αυτής της συσκευής υποστεί ζημιά, πρέπει να αντικατασταθεί από τον κατασκευαστή ή την υπηρεσία εξυπηρέτησης πελατών του ή από ένα αντίστοιχα ειδικευμένο άτομο, για την αποφυγή επικινδύνων καταστάσεων.

Βλάβη	Αιτίες και αντιμετώπιση προβλημάτων
Η συσκευή δε λειτουργεί.	<p>Το φις του καλωδίου σύνδεσης στο δίκτυο του ρεύματος δεν είναι συνδεδεμένο.</p> <ul style="list-style-type: none"> ▶ Συνδέστε τη συσκευή στο δίκτυο του ρεύματος.
	<p>Η ασφάλεια στο κιβώτιο ασφαλειών έπεσε.</p> <ul style="list-style-type: none"> ▶ Ελέγξτε την ασφάλεια στο κιβώτιο των ασφαλειών.
	<p>Η παροχή ρεύματος έχει διακοπεί.</p> <ul style="list-style-type: none"> ▶ Ελέγξτε, εάν λειτουργεί ο φωτισμός χώρου ή οι άλλες συσκευές στον χώρο.
	<p>Το δοχείο ανάμειξης δεν είναι κλειδωμένο.</p> <ul style="list-style-type: none"> ▶ Θέστε τον περιστρεφόμενο διακόπτη στο 0. 1. Τοποθετήστε το δοχείο ανάμειξης πάνω στη βασική συσκευή και στρέψτε το προς τη φορά των δεικτών του ρολογιού, μέχρι να ασφαλίσει. 2. Όταν χρειάζεται, επιλέξτε αυτή την επιλογή: <ul style="list-style-type: none"> - Τοποθετήστε το δοχείο ανάμειξης To-Go μαζί με το ένθετο μαχαιριού To-Go πάνω στη βασική συσκευή και στρέψτε το προς τη φορά των δεικτών του ρολογιού, μέχρι να ασφαλίσει.
Η συσκευή "βουίζει".	<p>Το μαχαίρι είναι μπλοκαρισμένο ή κινείται δύσκολα.</p> <ul style="list-style-type: none"> ▶ Θέστε τον περιστρεφόμενο διακόπτη στο 0. ▶ Απομακρύνετε την εμπλοκή.

Βλάβη	Αιτίες και αντιμετώπιση προβλημάτων
Η συσκευή τίθεται κατά τη χρήση εκτός λειτουργίας.	<p>Η ποσότητα των επεξεργαζόμενων υλικών είναι πολύ μεγάλη ή η χρονική διάρκεια επεξεργασίας ήταν πολύ μεγάλη.</p> <ul style="list-style-type: none"> ▶ Θέστε τον περιστρεφόμενο διακόπτη στο 0. ▶ Μειώστε την ποσότητα επεξεργασίας. ▶ Αφήστε τη συσκευή να κρυώσει στη θερμοκρασία περιβάλλοντος.
Το ένθετο μαχαιριού To-Go δεν μπορεί να συνδεθεί με τη βασική συσκευή.	<p>Η προστασία εκροής είναι ενεργοποιημένη.</p> <ul style="list-style-type: none"> ▶ Βιδώστε το ένθετο μαχαιριού To-Go και το δοχείο ανάμειξης To-Go με μια περιστροφή προς τη φορά των δεικτών του ρολογιού. ✓ Το ένθετο μαχαιριού To-Go και το δοχείο ανάμειξης To-Go είναι πλήρως και σφικτά βιδωμένα. ✓ Τα μαρκαρίσματα ▼ και ▲ είναι μεταξύ τους ευθυγραμμισμένα.
Το εξάρτημα τεμαχισμού/ αλέσματος δεν μπορεί να συνδεθεί με τη βασική συσκευή.	<p>Η προστασία εκροής είναι ενεργοποιημένη.</p> <ul style="list-style-type: none"> ▶ Βιδώστε το στήριγμα του μαχαιριού τεμαχισμού/ αλέσματος και το προσάρτημα τεμαχισμού/ αλέσματος με μια περιστροφή προς τη φορά των δεικτών του ρολογιού. ✓ Το στήριγμα του μαχαιριού τεμαχισμού/αλέσματος και το προσάρτημα τεμαχισμού/αλέσματος είναι εντελώς και σφικτά βιδωμένα. ✓ Τα μαρκαρίσματα ▼ και ▲ είναι μεταξύ τους ευθυγραμμισμένα.
Το δοχείο ανάμειξης To-Go είναι μη στεγανό.	<p>Η στεγανοποίηση στο καπάκι λείπει.</p> <ul style="list-style-type: none"> ▶ Τοποθετήστε τη στεγανοποίηση.
Εξέρχεται υγρό στο ένθετο μαχαιριού.	<p>Η στεγανοποίηση μεταξύ του δοχείου ανάμειξης και του ένθετου μαχαιριού λείπει.</p> <ul style="list-style-type: none"> ▶ Τοποθετήστε τη στεγανοποίηση στο ένθετο μαχαιριού EasyClick. ✓ Η στεγανοποίηση είναι τοποθετημένη στο αυλάκι. ✓ Τα χείλη στεγανοποίησης δείχνουν προς την κατεύθυνση του δοχείου ανάμειξης. ✓ Η λεία επιφάνεια στεγανοποίησης ακουμπά στο ένθετο μαχαιριού EasyClick.

11 Μεταφορά, αποθήκευση και απόσυρση

11.1 Απόσυρση παλιών συσκευής

Με την απόσυρση σύμφωνα με τους κανόνες προστασίας του περιβάλλοντος, μπορούν να επαναποκτηθούν πολύτιμες πρώτες ύλες.

1. Τραβήξτε το φινιρίσμα του καλωδίου σύνδεσης στο δίκτυο του ρεύματος.
2. Κόψτε το καλώδιο σύνδεσης στο δίκτυο του ρεύματος.
3. Αποσύρετε τη συσκευή σύμφωνα με τους κανόνες προστασίας του περιβάλλοντος.

Πληροφορίες σχετικά με τους επίκαιρους τρόπους απόσυρσης θα βρείτε στο ειδικό κατάστημα ή στην αρμόδια τοπική Δημοτική Αρχή σας.



Αυτή η συσκευή χαρακτηρίζεται σύμφωνα με την ευρωπαϊκή οδηγία 2012/19/ΕΕ περί ηλεκτρικών και ηλεκτρονικών συσκευών (waste electrical and electronic equipment - WEEE).

Η οδηγία προκαθορίζει τα πλαίσια για μια απόσυρση και αξιοποίηση των παλιών συσκευών με ισχύ σ' όλη την ΕΕ.

12 Υπηρεσία εξυπηρέτησης πελατών

Όταν έχετε ερωτήσεις, όταν δεν μπορείτε να επιδιορθώσετε οι ίδιοι μια βλάβη στη συσκευή ή όταν η συσκευή πρέπει να επισκευαστεί, απευθυνθείτε στη δική μας υπηρεσία εξυπηρέτησης πελατών.

Σχετικά με τη λειτουργία γνήσια ανταλλακτικά, σύμφωνα με την αντίστοιχη διάταξη οικολογικού σχεδιασμού, μπορείτε να προμηθευτείτε από την υπηρεσία εξυπηρέτησης πελατών της εταιρείας μας για τη διάρκεια το λιγότερο 7 ετών από τη θέση σε κυκλοφορία της συσκευής σας εντός του Ευρωπαϊκού Οικονομικού Χώρου.

Σημείωση: Η χρήση της υπηρεσίας εξυπηρέτησης πελατών είναι στο πλαίσιο των όρων εγγύησης του κατασκευαστή δωρεάν.

Λεπτομερείς πληροφορίες για τον χρόνο εγγύησης και τους όρους εγγύησης στη χώρα σας θα λάβετε από την υπηρεσία εξυπηρέτησης πελατών της εταιρείας μας, τον έμπορά σας ή την ιστοσελίδα μας. Όταν έρθετε σε επαφή με την υπηρεσία εξυπηρέτησης πελατών, χρειάζεστε τον αριθμό προϊόντος (E-Nr.) και τον αριθμό κατασκευής (FD) της συσκευής σας.

Τα στοιχεία επικοινωνίας της υπηρεσίας εξυπηρέτησης πελατών θα τα βρείτε στον κατάλογο της υπηρεσίας εξυπηρέτησης πελατών στο τέλος των οδηγιών ή στην ιστοσελίδα μας.

12.1 Αριθμός προϊόντος (E-Nr.) και αριθμός κατασκευής (FD)

Τον αριθμό προϊόντος (E-Nr.) και τον αριθμό κατασκευής (FD) θα τους βρείτε στην πινακίδα τύπου της συσκευής.

12.2 Όροι εγγύησης

Έχετε για τη συσκευή σας δικαίωμα εγγύησης σύμφωνα με τους ακόλουθους όρους.

Για να βρείτε ξανά γρήγορα τα στοιχεία της συσκευής σας και τον αριθμό τηλεφώνου της υπηρεσίας εξυπηρέτησης πελατών, μπορείτε να τα σημειώσετε.

Όροι Εγγύησης

1. Η εγγύηση καλής λειτουργίας των προϊόντων μας παρέχεται για χρονικό διάστημα είκοσι τεσσάρων (24) μηνών από την ημερομηνία της πρώτης αγοράς που αναγράφεται στη θεωρημένη απόδειξη αγοράς. Για την παροχή της εγγύησης απαιτείται η επίδειξη της θεωρημένης απόδειξης αγοράς στην οποία αναγράφεται ο τύπος και το μοντέλο του προϊόντος.
2. Η εταιρεία μέσα στα ανωτέρω χρονικά όρια, σε περίπτωση πλημμελούς λειτουργίας της συσκευής, αναλαμβάνει την υποχρέωση της επαναφοράς της σε ομαλή λειτουργία και της αντικατάστασης κάθε τυχόν ελαττωματικού μέρους (πλην των αναλώσιμων και των ευπαθών, όπως τα υφάλλα, λαμπτήρες κλπ.). Απαραίτητη προϋπόθεση για να ισχύει η εγγύηση είναι η μη λειτουργία της συσκευής να προέρχεται από την πλημμελή κατασκευή της και όχι επί παραδείγματι από κακή χρήση, λανθασμένη εγκατάσταση, μη τήρηση των οδηγιών χρήσης της συσκευής, ακατάλληλη συντήρηση από πρόσωπα μη εξουσιοδοτημένα από την BSH Οικιακές Συσκευές Α.Β.Ε. ή από εξωγενείς παράγοντες όπως διακοπές ηλεκτρικού ρεύματος ή διαφοροποίησης της τάσης κλπ.
3. Στην περίπτωση που το προϊόν δεν λειτουργεί σωστά λόγω της κατασκευής του και εφόσον η πλημμελής λειτουργία εκδηλώθηκε κατά την περίοδο εγγύησης, η μονάδα Σέρβις (ή το εξουσιοδοτημένο συνεργείο) της BSH Οικιακές Συσκευές Α.Β.Ε. θα το επισκευάσει με σκοπό τη χρήση για την οποία κατασκευάστηκε, χωρίς να υπάρξει χρέωση για ανταλλακτικά ή την εργασία.
4. Δεν καλύπτονται από την εγγύηση οι κίνδυνοι που σχετίζονται με τη μεταφορά του προϊόντος προς επίσκεψη στον μεταπωλητή ή προς την μονάδα Σέρβις (ή προς το Εξουσιοδοτημένο Συνεργείο) της BSH Οικιακές Συσκευές Α.Β.Ε. εφόσον δεν πραγματοποιούνται από την BSH Οικιακές Συσκευές Α.Β.Ε. ή από εξουσιοδοτημένο απ' αυτήν πρόσωπο.
5. Όλες οι επισκευές της εγγύησης πρέπει να γίνονται από το Εξουσιοδοτημένο Σέρβις (ή το εξουσιοδοτημένο συνεργείο) της BSH Οικιακές Συσκευές Α.Β.Ε.
6. Η εγγύηση δεν καλύπτει κανένα προϊόν που χρησιμοποιείται πέραν των προδιαγραφών για τις οποίες κατασκευάστηκε (π.χ. οικιακή χρήση).
7. Η εγγύηση καλής λειτουργίας που παρέχεται από τον κατασκευαστή παύει αν αποκολληθούν, αλλοιωθούν ή τροποποιηθούν με οποιοδήποτε τρόπο οι ταινίες ασφαλείας ή οι ειδικές διακριτικές αυτοκόλλητες ετικέτες επί των οποίων αναγράφεται ο αριθμός σειράς ή η ημερομηνία αγοράς.
8. Η εγγύηση δεν καλύπτει:
 - Επισκευές, μετατροπές ή καθαρισμούς που έλαβαν χώρα σε κέντρο Σέρβις μη εξουσιοδοτημένο από την BSH Οικιακές Συσκευές Α.Β.Ε.
 - Λάθος χρήση, υπερβολική χρήση, χειρισμό ή λειτουργία του προϊόντος κατά τρόπο μη σύμφωνο με τις οδηγίες που περιέχονται στα εγχειρίδια χρήσης και/ή στα σχετικά έγγραφα χρήσης, συμπεριλαμβανομένων της πλημμελούς φύλαξης της συσκευής, της πτώσης της συσκευής κλπ.
 - Προϊόντα με δυσανάγνωστο αριθμό σειράς.
 - Ζημιές που προκαλούνται ενδεικτικά από αστραπές, νερό ή υγρασία, φωτιά, πόλεμο, δημόσιες αναταραχές, λάθος τάσεις του δικτύου παροχής ρεύματος, ή οποιοδήποτε λόγο που είναι πέραν από τον έλεγχο του κατασκευαστή ή εξουσιοδοτημένου συνεργείου.
9. Αντικατάσταση της συσκευής γίνεται μόνο εφόσον δεν είναι δυνατή η επιδιόρθωση της κατόπιν πιστοποίησης της αδυναμίας επίσκεψής από το Εξουσιοδοτημένο Σέρβις (ή το εξουσιοδοτημένο συνεργείο) της BSH Οικιακές Συσκευές Α.Β.Ε.
10. Η κάθε επίσκεψη ή η αντικατάσταση ελαττωματικού μέρους δεν παρατείνει τον χρόνο εγγύησης του προϊόντος.
11. Εξαρτήματα και υλικά που αντικαθίστανται κατά τη διάρκεια της εγγύησης επιστρέφονται στο συνεργείο.

BSH Οικιακές Συσκευές Α.Β.Ε.

17° χλμ Εθνικής οδού Αθηνών - Λαμίας & Ποταμού 20,145 64 Κηφισιά, Αθήνα

ΤΑ ΚΕΝΤΡΙΚΑ ΣΗΜΕΙΑ ΕΞΥΠΗΡΕΤΗΣΗΣ ΠΕΛΑΤΩΝ

Αθήνα 17° χλμ Εθνικής οδού Αθηνών – Λαμίας & Ποταμού 20,145 64 Κηφισιά

Θεσ/νίκη Οδός Χάλκης, Πατριαρχικό Πυλαίας, 570 οι Πυλαία, Τ.Θ. 60017 Θέρμη

Πάτρα Χαραλάμπη 57. 262 24 Ψηλά Αλώνια

Ηράκλειο – Κρήτης Λεωφ. Εθνικής Αντιστάσεως 23 & Καλαμά, 713 06 Ηράκλειο

Κύπρος.....Αρχ. Μακαρίου Γ 39. 2407Εγκωμη Λευκωσία, Κύπρος

1818224 ώρες / 7 ημέρες, τυπική χρέωση κλήσης προς εθνικά δίκτυα

ΠΑΝΕΛΛΑΔΙΚΟ ΤΗΛΕΦΩΝΟ ΕΞΥΠΗΡΕΤΗΣΗΣ ΠΕΛΑΤΩΝ

01/17

Daha fazla bilgi için lütfen Dijital Kullanım Kılavuzuna bakın.



İçindekiler tablosu

1 Güvenlik.....	225		
1.1 Genel uyarılar	225	7.7 Karıştırma kabının boşaltılması	232
1.2 Amaca uygun kullanım.....	225	7.8 Besinlerin To-Go karıştırma kabıyla işlenmesi	232
1.3 Kullanıcı grubu konusunda kısıtlama	226	7.9 To-Go karıştırma kabının kapatılması	233
1.4 Güvenlikle ilgili uyarılar.....	226	7.10 Yiyeceklerin doğrayıcı/ öğütücü aksesuarı ile işlenmesi	233
2 Maddi hasarların önlenmesi	229	7.11 Doğrayıcı/Öğütücü aksesuarının boşaltılması	234
3 Çevrenin korunması ve tasarruf	229	8 Cihazı temizleme ve bakımını yapma	234
3.1 Ambalajı atığa verme	229	8.1 Bulaşık makinesinde temizlenebilirlik	234
4 Ambalajdan çıkarma ve kontrol.....	229	8.2 Temizlik malzemeleri	234
4.1 Cihazın ve parçaların ambalajdan çıkartılması.....	229	8.3 Ana cihazın temizlenmesi.....	235
4.2 Teslimat kapsamı	229	8.4 Mikserin temizlenmesi	235
4.3 Cihazın kurulması	229	8.5 To-Go karıştırma kabı ve To-Go bıçak ünitesinin temizlenmesi.....	235
5 Cihazı tanıma.....	230	8.6 Doğrayıcı/Öğütücü aksesuarının temizlenmesi	235
5.1 Cihaz.....	230	9 Tarifler.....	236
5.2 Semboller	230	9.1 Tariflere genel bakış.....	236
5.3 Döner şalter.....	230	10 Arızaları giderme.....	238
5.4 Emniyet sistemleri	230	11 Taşıma, depolama ve atığa verme	240
6 İlk Kullanım öncesi.....	230	11.1 Eski cihazları atığa verme	240
6.1 Cihazın ve parçaların temizlenmesi.....	231	12 Müşteri hizmetleri.....	240
7 Temel Kullanım	231	12.1 Ürün numarası (E-Nr.) ve imalat numarası (FD).....	241
7.1 Kablo uzunluğu	231	12.2 Garanti koşulları	241
7.2 Önerilen hız değerleri.....	231		
7.3 Besinlerin karıştırıcı ile işlenmesi	231		
7.4 Moment devresinin kullanılması.....	232		
7.5 Besinlerin içeri itilmesi.....	232		
7.6 Malzeme ilave edilmesi	232		



1 Güvenlik

Aşağıdaki güvenlik ile ilgili uyarıları dikkate alınız.

1.1 Genel uyarılar

- Bu kılavuzu dikkatlice okuyunuz.
- Kılavuzu ve ürün bilgilerini, ileride kullanmak için veya cihazın muhtemel bir sonraki sahibi için saklayın.
- Nakliye hasarı varsa cihaz bağlantılarını kurmayınız.

1.2 Amaca uygun kullanım

Cihazı sadece şu amaçla kullanınız:

- orijinal parçaları ile kullanınız.
- Yiyecekleri doğramak, kıymak, karıştırmak, öğütmek ve dövmek için.
- Karıştırma ve püreleme için.
- krep hamurları, sorbeler, sürülebilir ürünler, soslar ve dondurmalar hazırlamak için kullanınız.
- Küp buz doğramak için.
- gözünüzü cihazdan ayırmadan kullanın.
- özel konutlarda ve özel konutların kapalı mekanlarında oda sıcaklığında.
- evde işlenen miktar ve süreler için kullanın.
- deniz seviyesinden en fazla 2000 m yüksekliğe kadar kullanın.
- Smoothie hazırlamak üzere meyve ve sebzeleri karıştırmak için kullanınız.

Aşağıdaki durumlarda cihazın elektrik bağlantısını ayırın:

- cihazı kullanmayın.
- cihazı gözlem altında tutmadığınızda.
- cihazı birleştirirken.
- cihazın parçalarını ayırırken.
- cihazı temizlerken.
- döner parçalara yaklaştığınızda.
- bir hatayla karşılaştığınızda.

1.3 Kullanıcı grubu konusunda kısıtlama

Bu cihaz fiziksel, algısal veya zihinsel becerileri sınırlı olan ya da deneyimi ve bilgisi yetersiz olan kişiler tarafından, mutlaka sorumlu bir kişinin nezareti altında veya ancak cihazın güvenli kullanımı konusunda bilgilendirilmiş ve kullanımdan kaynaklanan tehlikeleri anlamış olmaları halinde kullanılabilir.

Çocukların cihaz ile oynamasına izin vermeyiniz.

Temizlik ve kullanıcının yapacağı bakım çalışmaları çocuklar tarafından yapılmamalıdır.

Bu cihaz çocuklar tarafından kullanılmamalıdır. Çocuklar cihazdan ve bağlantı hattından uzak tutulmalıdır.

1.4 Güvenlikle ilgili uyarılar

Güvenlik ile ilgili uyarıları dikkate alınız.

⚠ UYARI – Elektrik çarpması tehlikesi!

Kendisi veya şebeke bağlantı kablosu hasar görmüş olan bir cihaz tehlikelidir.

- ▶ Hasarlı cihazlar kesinlikle kullanılmamalıdır.
- ▶ Yüzeyi çatlamış olan veya kırık olan bir cihazı kesinlikle kullanmayın.
- ▶ Cihazı elektrik şebekesinden ayırmak için kesinlikle şebeke bağlantı kablosundan tutularak çekilmemelidir. Her zaman şebeke bağlantı kablosunun fişinden tutularak çekilmelidir.
- ▶ Cihaz veya şebeke bağlantı kablosu arızalıysa fiş derhal çekilmeli veya sigorta kutusundan sigorta kapatılmalıdır.
- ▶ Müşteri hizmetlerini arayınız. → *Sayfa 240*

Usulüne uygun olmayan kurulumlar tehlikelidir.

- ▶ Cihazı sadece tip plakasındaki bilgilere göre bağlanmalı ve işletilmelidir.

Usulüne uygun olmayan onarımlar tehlikelidir.

- ▶ Sadece bunun eğitimini almış uzman personel cihazda onarımlar yapabilir.
- ▶ Cihazın onarımı sırasında sadece orijinal yedek parçalar kullanılmalıdır.

- ▶ Bu cihazın elektrik kablosu zarar görmüşse tehlikenin önlenmesi için, üretici, müşteri hizmetleri veya benzer kalifikasyona sahip bir kişi tarafından değiştirilmelidir.

Cihaza nem girmesi elektrik çarpmasına neden olabilir.

- ▶ Cihazı veya elektrik kablosunu kesinlikle suya sokmayın veya bulaşık makinesine koymayın.
- ▶ Cihazı yalnızca kapalı alanlarda kullanın.
- ▶ Cihazı kesinlikle aşırı sıcaklığa ve ıslaklığa maruz bırakmayın.
- ▶ Cihazı temizlemek için buharlı temizleyiciler veya yüksek basınçlı temizleyiciler kullanmayın.

Hasarlı bir elektrik kablosu izolasyonu tehlike teşkil eder.

- ▶ Şebeke bağlantı kablosunun cihazın sıcak parçaları veya ısı kaynakları ile temas etmesine asla izin vermeyiniz.
- ▶ Şebeke bağlantı kablosunun keskin uçlar veya kenarlar ile temas etmesine asla izin vermeyiniz.
- ▶ Şebeke bağlantı kablosunu asla bükmemeyiniz, ezmeyiniz veya değiştirmeyiniz.

⚠ UYARI – Yangın tehlikesi!

Yüksek ısı, cihazın ve diğer parçaların alev almasına neden olabilir.

- ▶ Cihazı kesinlikle sıcak yüzeylerin üzerine veya yakınına koymayınız.

⚠ UYARI – Haşlanma tehlikesi!

Sıcak besinler, işleme sırasında sıçrayabilir ve kapaktan buhar çıkabilir.

- ▶ En fazla 1000 ml sıcak veya köpüren besinler doldurun.
- ▶ Sıcak besinleri dikkatli bir şekilde işleyin.
- ▶ Cihazın üstüne doğru eğilmeyiniz.
- ▶ 50°C üzerindeki sıcak besinleri To-Go karıştırma kabında işlemeyiniz.

⚠ UYARI – Yaralanma tehlikesi!

Hasarlı parçaları olan bir cihazın çalıştırılması yaralanmalara neden olabilir.

- ▶ Gözle görülür renk değişimleri, çatlaklar veya başka hasarlar olan veya yerine doğru oturmeyen parçaları orijinal yedek parçalarla değiştirin.

Cihazın usulüne uygun kullanılmaması yaralanmalara yol açabilir.

- ▶ Cihazı sadece komple monte edilmiş şekilde kullanınız.
- ▶ Cihazı asla kapak olmadan çalıştırmayınız.
- ▶ Kesinlikle cihaz üzerine takılmış mikser kabının içine elinizi sokmayınız.

⚠ UYARI – Kesilme tehlikesi!

Mikser bıçağının keskin bıçak ağızları vardır.

- ▶ Karıştırma kabını temizlerken ve boşaltırken keskin bıçaklara dikkat edin.
- ▶ Bıçak ağızlarına asla çıplak elle dokunmayın.

⚠ UYARI – Boğulma tehlikesi!

Çocuklar ambalaj malzemelerini başlarının üzerine geçirebilir ve ambalaj malzemesine dolanarak boğulabilir.

- ▶ Ambalaj malzemesini çocuklardan uzak tutun.
 - ▶ Çocukların ambalaj malzemeleri ile oynamasına izin vermeyin.
- Çocuklar küçük parçaları soluyabilir veya yutabilir ve bunun sonucunda boğulabilir.
- ▶ Küçük parçaları çocuklardan uzak tutun.
 - ▶ Çocukların küçük parçalarla oynamasına izin vermeyin.

⚠ UYARI – Sağlık tehlikesi!

Yüzeylerdeki kirler sağlık için tehlike oluşturabilir.

- ▶ Temizlik bilgilerini dikkate alın.
- ▶ Gıda maddeleri ile temas eden yüzeyleri her kullanımdan önce temizleyin.

2 Maddi hasarların önlenmesi

DİKKAT!

Cihazın usulüne uygun kullanılmaması maddi hasarlara yol açabilir.

- ▶ Cihazı kesinlikle malzemesiz çalıştırmayın.
- ▶ Maksimum işleme miktarlarını dikkate alın.
- ▶ Karıştırma kabını hiçbir zaman mikrodalga fırında veya normal fırında kullanmayın.
- ▶ Karıştırma kabının içinde yabancı cisim saklamayınız.
- ▶ 50°C üzerindeki sıcak besinleri To-Go karıştırma kabında işlemeyiniz.

3 Çevrenin korunması ve tasarruf

3.1 Ambalajı atığı verme

Ambalaj malzemeleri çevre dostudur ve geri dönüştürülebilir.

- ▶ Münferit parçalar türlerine göre ayrılarak imha edilmelidir.

4 Ambalajdan çıkarma ve kontrol

Cihazı ambalajından çıkartırken nelere dikkat etmeniz gerektiğini bu bölümde bulabilirsiniz.

4.1 Cihazın ve parçaların ambalajdan çıkartılması

1. Cihazı ambalajından çıkartın.

2. Tüm diğer parçalar ve beraberindeki belgeleri ambalajdan çıkartın ve hazır tutun.
3. Mevcut ambalaj malzemesini çıkartın.
4. Mevcut etiketleri ve folyoları çıkartın.

4.2 Teslimat kapsamı

Ambalajından çıkardıktan sonra tüm parçalarda nakliyeden kaynaklanan hasarlar olup olmadığını ve parçaların eksiksiz olup olmadığını kontrol edin.
→ Şek. 1

A	Ana cihaz
B	EasyKlick bıçak üniteli karıştırma kabı
C	Kapak ve ölçme kabı
D	Tıkaç
E	EasyKlick bıçak üniteli To-Go karıştırma kabı ¹
F	Kapatılabilen içme delikli ve contalı kapak ¹
G	Bıçak mesnetli doğrayıcı/ öğütücü eki
H	Kullanım kılavuzu

¹ Cihazın donanımına göre değişir

4.3 Cihazın kurulması

1. Cihazı dengeli, düz ve temiz bir çalışma alanı üzerine yerleştirin.
2. Elektrik kablosunu ihtiyaç duyulan uzunluğa gelecek şekilde dışarı çekin.
→ "Kablo uzunluğu", Sayfa 231
Elektrik fişini takmayın.

5 Cihazı tanıma

5.1 Cihaz

Bu bölümde, cihazınızın parçalarını tanıtan bir genel görünüm verilmektedir.

→ Şek. 2

1	Doğrayıcı/Öğütücü bıçak mesnedi
2	Doğrayıcı/Öğütücü eki
3	Ana cihaz
4	Döner şalter
5	Ölçek
6	Ölçme kabı
7	Dolum delikli kapak
8	Karıştırma kabı
9	EasyKlick bıçak ünitesi
10	Tutucu dirsek
11	Kablo gözü
12	To-Go bıçak ünitesi ¹
13	Portatif karıştırma kabı ¹
14	Kapatılabilen içme delikli ve contalı kapak ¹
15	Conta
16	Tıkaç

¹ Cihazın donanımına göre değişir

5.2 Semboller

Bu bölümde, cihazınızdaki sembolleri tanıtan bir genel bakış yer almaktadır.

Sembol	Açıklama
	Pozisyon işaretleri

Sembol	Açıklama
<i>chopper</i>	Öğütme bıçaklı ve doğrama bıçaklı bıçak mesnedi. Öğütme bıçağı körelmiştir ve doğrama bıçağı keskindir.
<i>grinder</i>	

5.3 Döner şalter

İşlemeyi döner şalter ile başlatıp durdurduktan sonra hızı seçin.

Sembol	Fonksiyon
0	İşlemeyi durdurma.
min	Malzemeleri en düşük hızda işleme.
max	Malzemeleri en yüksek hızda işleme.
pulse	Malzemeleri kısa süre en yüksek hızda işleme.

5.4 Emniyet sistemleri

Bu bölümde cihazınızdaki emniyet sistemlerine ilişkin bir genel bakış bulabilirsiniz.

Çalışma emniyeti sistemi

Çalışma emniyet sistemi, cihazın istenmeyen şekilde çalışmaya başlamasını engeller.

Karıştırma kabı doğru biçimde yerleştirilmiş ise, cihaz açılabilir ve kullanılabilir.

Aşırı yüklenme emniyeti

Aşırı yüklenme emniyeti, motorun ve diğer parçaların çok yüksek yüklenme nedeniyle hasar görmelerini önler.

6 İlk Kullanım öncesi

Temel ayarları yapın. Cihazı ve aksesuarı temizleyin.

6.1 Cihazın ve parçaların temizlenmesi

1. Gıda maddeleri ile temas edecek tüm parçaları ilk kullanımdan önce temizleyin.
→ "Cihazı temizleme ve bakımını yapma", Sayfa 234
2. Temizlenen ve kurutulan parçaları kullanmak üzere hazır bulundurun.

7 Temel Kullanım

7.1 Kablo uzunluğu

Elektrik kablosunu ihtiyacınız olan uzunluğa getirin.

Kablo uzunluğunun kablo muhafaza gözü ile ayarlanması

1. Elektrik kablosunu ihtiyaç duyduğunuz uzunluğa gelinceye kadar dışarı doğru çekin.
2. Kablo uzunluğunu kısaltmak için kabloyu kablo muhafaza gözünün içine doğru itin.

7.2 Önerilen hız değerleri

Burada hangi devir sayıları ile en uygun sonuçları elde edeceğinizi öğreneceksiniz.

Ayar	Kullanımı
pulse	Besinleri, anlık çalıştırma kademesi ile kısa süreliğine azami devir sayısı ile karıştırın.
max	Besinleri karıştırma, püre yapma, emülsiyon haline getirme, köpürtme ve doğrama.
min	Çok fazla doğranmayacak besinleri karıştırma.

İpucu: Yeni cihazınızla deneyim kazanmak için tarif önerilerimizden faydalanabilirsiniz.
→ "Tariflere genel bakış", Sayfa 236

7.3 Besinlerin karıştırıcı ile işlenmesi

UYARI

Yaralanma tehlikesi!

Cihazın usulüne uygun kullanılmaması yaralanmalara yol açabilir.

- ▶ Cihazı sadece komple monte edilmiş şekilde kullanınız.
- ▶ Cihazı asla kapak olmadan çalıştırmayınız.
- ▶ Kesinlikle cihaz üzerine takılmış mikser kabının içine elinizi sokmayınız.

1. Besinleri hazırlayınız.
Örneğin büyük besinleri parçalar halinde kesebilirsiniz.
2. EasyKlick bıçak ünitesindeki conta kontrol edilmelidir. Çıkarılmış bir conta tekrar doğru şekilde takılmalıdır.
→ Şek. 3

Not: Conta temizlik için EasyKlick bıçak ünitesinde kalır. Eğer conta hasarlıysa veya doğru yerleştirilmemişse, dışarıya sıvı sızabilir.

- ✓ Conta oluktaadır.
 - ✓ Conta ağı karıştırma kabı yönünü işaret eder.
 - ✓ Düz conta ağı EasyKlick bıçak ünitesindedir.
3. Karıştırma kabını başlığa yerleştiriniz.
 4. Tutucu dirseği dışa katlayınız.
→ Şek. 4
 5. EasyKlick bıçak ünitesini karıştırma kabının pimine hizalayınız.

6. EasyKlick bıçak ünitesini karıştırma kabına bastırınız ve yerine oturana kadar tutucu dirseği içe katlayınız.
→ Şek. 4
7. Karıştırma kabını ana cihaz üzerine yerleştiriniz ve yerine oturana kadar saat yönünde çeviriniz.
→ Şek. 5
8. Besinleri karıştırma kabına doldurun.
→ Şek. 6
Minimum ve maksimum işleme miktarlarını dikkate alınız.
→ "Tariflere genel bakış",
Sayfa 236
9. Karıştırma kabı kapağa takılmalı ve kapak da karıştırma kabına takılmalıdır.
→ Şek. 7
Kilitli kapak tamamen kapatılmış olmalıdır.
11. Elektrik fişini takın.
12. Döner şalteri önerilen hıza ayarlayın.
→ Şek. 8
13. İstedığınız sonuca ulaşana kadar malzemeler üzerinde çalışın.
14. Çalışmayı sona erdirmek için döner şalteri 0 konumuna getiriniz.

7.4 Moment devresinin kullanılması

1. Döner şalteri pulse konumuna getiriniz ve bu konumda tutunuz.
→ Şek. 9
- ✓ Malzemeler en yüksek hızda işlenir.
2. Döner şalteri serbest bırakınız.
- ✓ Döner şalter 0 konumuna geçer.
- ✓ İşleme durdurulur.

7.5 Besinlerin içeri itilmesi

1. Ölçme kabını çıkarınız ve tıkaçı dolum deliğine takınız.
→ Şek. 10

2. Besinleri karıştırma kabının duvarından aşağı doğru itiniz.
→ Şek. 10

7.6 Malzeme ilave edilmesi

1. İşleme sırasında ölçme kabını çıkarınız ve malzemeleri kapaktaki açıklıktan içeri doldurunuz.
→ Şek. 11
2. Büyük miktarlarda malzeme ilave etmek için döner şalteri 0 konumuna getiriniz.
3. Cihazın durmasını bekleyiniz.
4. Kapak çıkartılmalıdır.
→ Şek. 12
5. Malzemeleri doldurunuz.
→ Şek. 12
6. Kapağı yeniden karıştırma kabına takınız ve malzemeleri işlemeye devam ediniz.

7.7 Karıştırma kabının boşaltılması

Gereklilik: Cihaz duruyor.

1. Karıştırma kabını saat yönünün tersine çeviriniz ve ana cihazdan çıkartınız.
→ Şek. 13
2. İşlenen besinlerin tümünü boşaltmak için kapağı çıkarınız.
→ Şek. 14

7.8 Besinlerin To-Go karıştırma kabıyla işlenmesi

1. Besinleri hazırlayınız.
Örneğin büyük besinleri parçalar halinde kesebilirsiniz.

2. Besinleri To-Go karıştırma kabına doldurunuz.
→ Şek. 15
Minimum ve maksimum işleme miktarlarını dikkate alınız.
→ "Tariflere genel bakış", Sayfa 236
3. To-Go bıçak ünitesini To-Go karıştırma kabına yerleştiriniz.
→ Şek. 15
4. To-Go bıçak ünitesini ve To-Go karıştırma kabını sıkıca vidalayınız.
→ Şek. 16
 - ▼ ve ▲ işaretleri aynı hizada olmalıdır.
 - To-Go bıçak ünitesi sadece tamamen vidalanmış To-Go karıştırma kabıyla birlikte ana cihaza bağlayabilirsiniz.
5. To-Go karıştırma kabını başlığın üzerinde çeviriniz.
→ Şek. 17
6. To-Go bıçak ünitesini ana cihaz üzerine yerleştiriniz ve yerine oturana kadar saat yönünde çeviriniz.
→ Şek. 17
7. Döner şalteri önerilen hıza ayarlayın.
→ Şek. 18
İpucu: To-Go karıştırma kabında küçük miktarlarda bebek maması hazırlamak için çalışma sırasında birden fazla mola verilmesi önerilir. İşleme, anlık çalıştırma kademesiyle de gerçekleştirilebilir.
→ "Moment devresinin kullanılması", Sayfa 232
8. İstedığınız sonuca ulaşana kadar malzemeler üzerinde çalışın.
9. Çalışmayı sona erdirmek için döner şalteri 0 konumuna getiriniz.
→ Şek. 19

7.9 To-Go karıştırma kabının kapatılması

Gereklilik: Cihaz duruyor.

1. To-Go karıştırma kabını saat yönünün tersine çeviriniz ve ana cihazdan çıkartınız.
→ Şek. 20
2. To-Go karıştırma kabını çeviriniz ve To-Go bıçak ünitesini çevirerek sökünüz.
→ Şek. 20
3. Kapak contasını yerleştiriniz.
→ Şek. 21
4. Kapaktaki içme deliğini kapatınız.
→ Şek. 21
5. Kapağı ve To-Go karıştırma kabını sıkıca vidalayınız.
→ Şek. 21

7.10 Yiyeceklerin doğrayıcı/ öğütücü aksesuarı ile işlenmesi

1. Yiyecekleri hazırlayınız.
Örneğin büyük yiyecekleri parçalar halinde kesebilirsiniz.
2. Malzemeleri doğrayıcı/öğütücü ekine doldurunuz.
→ Şek. 22
Maksimum işleme miktarlarına dikkat ediniz.
→ "Tariflere genel bakış", Sayfa 236
3. Doğrayıcı/öğütücü bıçak mesnedini, doğrayıcı/öğütücü ekine yerleştiriniz.
→ Şek. 23

tr Cihazı temizleme ve bakımını yapma

- Doğrayıcı/öğütücü bıçağı mesnedini ve doğrayıcı/öğütücü ekini birbirine vidalayınız.
→ Şek. 24
 - ▼ ve ▲ işaretleri aynı hizada olmalıdır.
 - Doğrayıcı/öğütücü bıçak mesnedini ana cihaza ancak doğrayıcı/öğütücü eki tamamen vidalandığında bağlayabilirsiniz.
 - Doğrayıcı/öğütücü aksesuarını baş aşağı çeviriniz.
→ Şek. 25
 - Doğrayıcı/öğütücü aksesuarını ana cihaza yerleştiriniz ve yerine oturana kadar saat yönünde çeviriniz.
→ Şek. 25
 - Döner şalteri önerilen hıza ayarlayın.
→ Şek. 26
- İpucu:** İşleme, anlık çalıştırma kademesiyle de gerçekleştirilebilir.
→ "Moment devresinin kullanılması", Sayfa 232
- İstediğiniz sonuca ulaşana kadar malzemeler üzerinde çalışın.
 - Çalışmayı sona erdirmek için döner şalteri 0 konumuna getiriniz.
→ Şek. 27

7.11 Doğrayıcı/Öğütücü aksesuarının boşaltılması

Gereklilik: Cihaz duruyor.

- Doğrayıcı/öğütücü ekini saat yönünün tersine çeviriniz ve ana cihazdan çıkarınız.
→ Şek. 28
- Doğrayıcı/öğütücü aksesuarını ters çeviriniz ve doğrayıcı/öğütücü bıçak mesnedini sökünüz.
→ Şek. 28
- İşlenmiş besinlerin olduğu doğrayıcı/öğütücü ekini boşaltınız.

8 Cihazı temizleme ve bakımını yapma

Cihazınızın uzun süre işler durumda kalmasını sağlamak için, itinayla temizliğini ve bakımını yapınız.

8.1 Bulaşık makinesinde temizlenebilirlik

Hangi parçaların bulaşık makinesinde temizlenebileceği konusunda bilgi alın.

DİKKAT!

Bazı parçalar bulaşık makinesinde yıkandığında hasar görebilir.

- ▶ Bulaşık makinesinde sadece uygun olan parçaları temizleyin.
- ▶ Sadece suyu 60 °C üzerinde ısıtmayan bulaşık makinesi programlarını kullanın.
- ▶ Plastik parçaları bulaşık makinesine koymayın.

Bu genel bakışta parçalar için temizleme yöntemini öğreneceksiniz.
→ Şek. 29

8.2 Temizlik malzemeleri

Cihazınız için hangi temizleme maddelerinin uygun olduğu konusunda bilgi alın.

DİKKAT!

Uygun olmayan temizlik malzemelerinin kullanılması veya temizliğin yanlış yapılması sonucunda cihaz hasar görebilir.

- ▶ Alkol veya ispirto içeren temizleme maddeleri kullanmayınız.
- ▶ Keskin, sivri uçlu veya metalik cisimler kullanmayınız.
- ▶ Aşındırıcı nitelikte bez veya temizleme maddeleri kullanılmamalıdır.

8.3 Ana cihazın temizlenmesi



UYARI

Elektrik çarpması tehlikesi!

Cihazı nem girmesi elektrik çarpmasına neden olabilir.

- ▶ Cihazı veya elektrik kablosunu kesinlikle suya sokmayın veya bulaşık makinesine koymayın.
- ▶ Cihazı temizlemek için buharlı temizleyiciler veya yüksek basınçlı temizleyiciler kullanmayın.
- ▶ Ana cihazı yumuşak ve nemli bir bezle siliniz.

8.4 Mikserin temizlenmesi



UYARI

Kesilme tehlikesi!

Mikser bıçağının keskin bıçak ağızları vardır.

- ▶ Karıştırma kabını temizlerken ve boşaltırken keskin bıçaklara dikkat edin.
- ▶ Bıçak ağızlarına asla çıplak elle dokunmayın.

DİKKAT!

Mikser bıçağının keskin bıçak ağızları vardır. Usulüne uygun olmayan kullanım durumunda bıçaklar veya yerleştirme yüzeyi hasar görebilir.

- ▶ Bıçak ünitesini kesinlikle bıçak aşağıya bakacak şekilde yerleştirmeyiniz.
1. Ölçme kabını çıkarınız.
→ Şek. 30
 2. Kapak çıkartılmalıdır.
→ Şek. 30
 3. Karıştırma kabını saat yönünün tersine çeviriniz ve ana cihazdan alınız.
→ Şek. 31
 4. Karıştırma kabını başlığa yerleştiriniz.

5. Tutucu dirseği dışa katlayınız.
→ Şek. 32
6. EasyKlick bıçak ünitesini karıştırma kabından çekiniz.
→ Şek. 32
7. Parçaları temizleyiniz.

8.5 To-Go karıştırma kabı ve To-Go bıçak ünitesinin temizlenmesi

DİKKAT!

Mikser bıçağının keskin bıçak ağızları vardır. Usulüne uygun olmayan kullanım durumunda bıçaklar veya yerleştirme yüzeyi hasar görebilir.

- ▶ Bıçak ünitesini kesinlikle bıçak aşağıya bakacak şekilde yerleştirmeyiniz.
1. To-Go bıçak ünitesini saat yönünün tersine çeviriniz ve To-Go karıştırma kabından çıkartınız.
→ Şek. 33
 2. Kapağı saat yönünün tersine çeviriniz ve To-Go karıştırma kabından çıkartınız.
→ Şek. 34
 3. Kapaktaki içme deliğini açınız.
→ Şek. 34
 4. Contayı çıkarınız.
→ Şek. 34
 5. Parçaları temizleyiniz.

8.6 Doğrayıcı/Öğütücü aksesuarının temizlenmesi

DİKKAT!

Mikser bıçağının keskin bıçak ağızları vardır. Usulüne uygun olmayan kullanım durumunda bıçaklar veya yerleştirme yüzeyi hasar görebilir.

- ▶ Bıçak ünitesini kesinlikle bıçak aşağıya bakacak şekilde yerleştirmeyiniz.

tr Tarifler

1. Doğrayıcı/öğütücü bıçak mesnedini saat yönünün tersine çeviriniz ve doğrayıcı/öğütücü ekinden çıkarınız.
→ Şek. 35

2. Parçaları temizleyiniz.

9 Tarifler

Bu bölümde cihazınız için özel olarak geliştirilmiş olan tarifleri bulabilirsiniz.

9.1 Tariflere genel bakış

Bu genel bakışta, çeşitli tariflere ilişkin malzemeleri ve işleme adımlarını bulabilirsiniz.

→ Şek. 36

→ Şek. 37

Tarif tablosunda (*) ile işaretlenmiş tariflerde cihazın 3 çalışma döngüsü sonrasında oda sıcaklığına soğuması beklenmelidir!

Tarif	Malzemeler	İşleme
Spor içeceği	<ul style="list-style-type: none">■ 250 g Bal (soğuk, 7-9 °C)■ 5 g Tarçın■ 200 g Süt (sıcak, 65 °C)	<ul style="list-style-type: none">■ Balı ve tarçını karıştırıcıya ekleyiniz.■ 5 Saniye için gereken malzemeleri max kademesinde karıştırınız.■ Sütü ekleyiniz.■ 5 Saniye için gereken malzemeleri max kademesinde karıştırınız.

DİKKAT!

Uygun olmayan besinler cihaza hasar verebilir.

- ▶ 50°C üzerindeki sıcak besinleri To-Go karıştırma kabında işlemeyiniz.
- ▶ 70°C üzerindeki sıcak besinleri karıştırma kabında işlemeyiniz.

Notlar

- Karıştırıcıda işleme için kısıtlamalar:
 - Badem, soğan, maydonoz ve et gibi malzemeleri parçalamayınız.
 - Fıstık ezmesi, hindistan cevizi yağı veya fındık ezmesi gibi ezmelerin karışımı sadece tıkaç ile mümkündür.
 - Mikser, mayonez üretmiyor.
 - Sert besinleri yeterince sıvıyla karıştırınız.
 - Toz biçimindeki besinleri karıştırma işleminden önce yeterince sıvıyla karıştırınız veya sıvı içinde tamamen çözünüz. Toz besinler örneğin toz şeker, kakao tozu, kavrulmuş soya fasulyesi, un, protein tozu vb.'dir.
- Doğrayıcı/öğütücü aksesuarlarında işleme kısıtlamaları:
 - Kaba ve ince doğrama için moment devresini kullanınız.
 - Kahve çekirdeğinden büyük boyuttaki çok kuru veya çok katı besinleri öğütmeyiniz. Uygun olmayan besinler örn. muskat cevizi veya kuru zencefildir.
 - Şekeri öğütmeyiniz.
 - Buz küplerini parçalamayınız.
 - Doğrayıcı/öğütücü eki fındık ezmesi yapamaz.
 - Tarif tablosunda aksi belirtilmediği sürece maksimum bir saniye veya 1 - 5 pals için maksimum hızda en fazla 50 g kadar katı gıda doğrayınız.
 - Doğrayıcı/öğütücü eki ince doğranmış et için uygun değildir, örn. bolonez için.

10 Arızaları giderme

Cihazınızdaki küçük arızaları kendiniz giderebilirsiniz. Müşteri hizmetlerine başvurmadan önce arıza gidermeye ilişkin verilen bilgilerden yararlanınız. Bu sayede gereksiz masrafı önlemiş olursunuz.



UYARI

Elektrik çarpması tehlikesi!

Usulüne uygun olmayan onarımlar tehlikelidir.

- ▶ Sadece bunun eğitimini almış uzman personel cihazda onarımlar yapabilir.
- ▶ Cihazın onarımı sırasında sadece orijinal yedek parçalar kullanılmalıdır.
- ▶ Bu cihazın elektrik kablosu zarar görmüşse tehlikenin önlenmesi için, üretici, müşteri hizmetleri veya benzer kalifikasyona sahip bir kişi tarafından değiştirilmelidir.

Hata	Nedeni ve sorun giderme
Cihaz çalışmıyor.	<p>Şebeke bağlantı kablosunun elektrik fişi takılı değil.</p> <ul style="list-style-type: none"> ▶ Cihazı elektrik şebekesine bağlayınız. <hr/> <p>Sigorta kutusundaki sigorta atmış.</p> <ul style="list-style-type: none"> ▶ Sigorta kutusundaki ilgili sigortayı kontrol ediniz. <hr/> <p>Elektrik beslemesi kesildi.</p> <ul style="list-style-type: none"> ▶ Oda aydınlatmasının veya odadaki diğer cihazların çalışıp çalışmadığını kontrol ediniz. <hr/> <p>Karıştırma kabı kilitleti değil.</p> <ul style="list-style-type: none"> ▶ Döner şalteri 0 konumuna getiriniz. <ol style="list-style-type: none"> 1. Karıştırma kabını ana cihaz üzerine yerleştiriniz ve yerine oturana kadar saat yönünde çeviriniz. 2. Gerekirse şu seçeneği seçiniz: <ul style="list-style-type: none"> – To-Go karıştırma kabını To-Go bıçak ünitesiyle birlikte ana cihaz üzerine yerleştiriniz ve yerine oturana kadar saat yönünde çeviriniz.
Cihazdan vızıltılar geliyor.	<p>Bıçak bloke olmuş veya zor hareket ediyor.</p> <ul style="list-style-type: none"> ▶ Döner şalteri 0 konumuna getiriniz. ▶ Blokajı kaldırın.
Cihaz kullanım esnasında kapanıyor.	<p>İşleme miktarı çok yüksek veya işleme süresi çok uzun.</p> <ul style="list-style-type: none"> ▶ Döner şalteri 0 konumuna getiriniz. ▶ İşleme miktarını azaltınız. ▶ Cihazı oda sıcaklığında soğumaya bırakın.

Hata	Nedeni ve sorun giderme
To-Go bıçak ünitesi ana cihaza bağlanamıyor.	Sızıntı koruması aktif. <ul style="list-style-type: none"> ▶ To-Go bıçak ünitesini ve To-Go karıştırma kabını saat yönünde sıkıca vidalayınız. ✓ To-Go bıçak ünitesi ve To-Go karıştırma kabı tamamen ve sıkıca vidalanmıştır. ✓ ▼ ve ▲ işaretleri aynı hizada olmalıdır.
Doğrayıcı/öğütücü aksesuarı ana cihaza bağlanamıyor.	Sızıntı koruması aktif. <ul style="list-style-type: none"> ▶ Doğrayıcı/öğütücü bıçak mesnedini ve doğrayıcı/öğütücü ekini saat yönünde çevirerek vidalayınız. ✓ Doğrayıcı/öğütücü bıçak mesnedi ve doğrayıcı/öğütücü eki tam ve sıkı bir şekilde vidalanmıştır. ✓ ▼ ve ▲ işaretleri aynı hizada olmalıdır.
Portatif karıştırma kabı sızdırıyor.	Kapaktaki conta hatalı. <ul style="list-style-type: none"> ▶ Contayı yerleştiriniz.
Bıçak ünitesinden sıvı sızıyor.	Karıştırma kabı ile bıçak ünitesi arasındaki conta yok. <ul style="list-style-type: none"> ▶ Contayı EasyKlick bıçak ünitesine takınız. ✓ Conta olmaktadır. ✓ Conta ağız karıştırma kabı yönünü işaret eder. ✓ Düz conta ağız EasyKlick bıçak ünitesindedir.

11 Taşıma, depolama ve atığa verme

11.1 Eski cihazları atığa verme

Çevreye duyarlı bir imha işlemiyle çok değerli ham maddeler yeniden kullanılmak üzere değerlendirilebilir.

1. Elektrik kablosunun elektrik fişini çekin.
2. Elektrik kablosunu kesip ayırın.
3. Cihazı çevreye zarar vermeyecek şekilde imha ediniz.

Güncel imha yol ve yöntemleri hakkında bilgi edinmek için lütfen yetkili satıcınıza veya bağlı olduğunuz belediyeye ya da şehir idaresine başvurunuz.



Bu ürün T.C. Çevre ve Şehircilik Bakanlığı tarafından yayımlanan "Atık Elektrikli ve Elektronik Eşyaların Kontrolü

Yönetmeliği"nde belirtilen zararlı ve yasaklı maddeleri içermez.

AEEE yönetmeliğine uygundur.

Bu ürün, geri dönüşümlü ve tekrar kullanılabilir nitelikteki yüksek kaliteli parça ve malzemelerden üretilmiştir. Bu nedenle, ürünü, hizmet ömrünün sonunda evsel veya diğer atıklarla birlikte atmayın. Elektrikli ve elektronik cihazların geri dönüşümü için bir toplama noktasına götürün. Bu toplama noktalarını bölgenizdeki

yerel yönetime sorun. Kullanılmış ürünleri geri kazanıma vererek çevrenin ve doğal kaynakların korunmasına yardımcı olun. Ürünü atmadan önce çocukların güvenliği için elektrik fişini kesin ve kilit mekanizmasını kırarak çalışmaz duruma getirin.

12 Müşteri hizmetleri

Sorularınız, cihazda kendinizin gideremediği bir arıza veya cihazda onarım yapma gereği varsa müşteri hizmetlerimize başvurun.

İlgili Eko Tasarım Yönetmeliği uyarınca fonksiyon ile ilgili orijinal yedek parçaları, cihazınız Avrupa Ekonomik Bölgesi'nde piyasaya çıkarıldıktan sonra en az 7 yıl süresince müşteri hizmetlerimizden temin edebilirsiniz.

Not: Müşteri hizmetlerinin kullanımı üretici garantisi koşulları kapsamında ücretsizdir.

Ülkenizde geçerli olan garanti süresi ve garanti koşulları ile ilgili ayrıntılı bilgileri müşteri hizmetlerimizden, yetkili satıcınızdan veya Web sitemizden alabilirsiniz.

Müşteri hizmetlerine başvurduğunuzda cihazınızın ürün numarasını (E-Nr.) ve imalat numarasını (FD) hazır bulundurunuz.

İthalatçı Firma: BSH Ev Aletleri ve Sanayi Ticaret A.Ş.
Fatih Sultan Mehmet Mah. Balkan Cad. No:51

Ümraniye-İstanbul-Türkiye
Tel : 0216 528 90 00 Fax : 0216 528 99 99

Üretici Firma : Robert Bosch
 Hausgeräte GmbH
 Carl-Wery Straße 34
 81739 München, Germany
 www.bosch-home.com
 Müşteri hizmetlerinin irtibat bilgileri,
 kılavuzun sonundaki müşteri
 hizmetleri dizininde veya web
 sitemizde yer almaktadır.
 Tüm yetkili servis istasyonlarının
 iletişim bilgilerine aşağıdaki web
 sitemizden ulaşabilirsiniz.
<https://www.bosch-yetkiliservisi.com/>

Ayrıca yetkili servis istasyonlarına ait bilgiler, ilgili bakanlık tarafından oluşturulan www.servis.gov.tr adresli web sitesinde yer almaktadır.

12.1 Ürün numarası (E-Nr.) ve imalat numarası (FD)

Ürün numarasını (E-Nr.) ve imalat numarasını (FD) cihazın tip etiketinde bulabilirsiniz.

Cihaz bilgilerinizi ve müşteri hizmetlerinin telefon numarasını hızlıca bulabilmeniz için bilgileri not etmenizi öneririz.

12.2 Garanti koşulları

Cihazınız için aşağıdaki koşullara göre garanti hakkınız vardır.

Bu cihaz için, yurt dışındaki temsilciliklerimizin vermiş olduğu garanti şartları geçerlidir. Bu hususta daha detaylı bilgi almak için, cihazı satın aldığınız satıcıya baş vurunuz. Garanti süresi içerisinde bu

garantiden yararlanabilmek için, cihazı satın aldığınızı gösteren fişi veya faturayı göstermeniz şarttır. Makinenizi daha verimli kullanabilmeniz için:

- Bu cihazlar ev tipi kullanıma uygundur, endüstriyel (sanayi tipi) kullanıma uygun değildir.
- Cihazı sadece tip levhasındaki bilgilere uygun bir şekilde elektrik prizine bağlayıp çalıştırınız.
- Cihazınızı kullanmayacaksanız, düşmesinden kapatıp kaldırınız.



**Bosch Çağrı
Merkezi**

444 6 333
7/24 hizmetinizde



BOSCH

(Sabit telefonlardan veya cep telefonlarından alan kodu çevirmeden)

Sabit telefonlardan yapılan aramalarda kullanmakta olduğunuz tarife üzerinden, cep telefonu ile yapılan aramalarda ise kayıtlı olduğunuz GSM operatörünün tarifesi üzerinden ücretlendirme yapılmaktadır.

Yazılı başvurular için adresimiz

BSH Ev Aletleri Sanayi ve Ticaret AŞ

Fatih Sultan Mehmet Mah. Balkan Cad. No: 51 Ümraniye 34771 - İstanbul

Bosch'u tercih ettiğiniz için teşekkür eder, ürününüzü iyi günlerde kullanmanızı dileriz.



KÜÇÜK EV ALETLERİ GARANTİ BELGESİ

- Cihazınız; kullanma kılavuzunda gösterildiği şekilde kullanılması ve yetkili kıldığımız teknik servis elemanları dışındaki şahıslar tarafından bakım, onarım veya başka bir nedenle ruhsale edilmemiş olması şartıyla bütün parçaları dahil olmak üzere tamamen malzeme, işçilik ve üretim hatalarına karşı **2 (iki) YIL SÜRE İLE GARANTİ EDİLMİŞTİR.**
- Bu garanti belgesinde yer alan şartlar; Türkiye'de satılan ürünler için geçerlidir.
- Anzaların giderilmesi konusunda uygulanacak teknik yöntemlerin tespiti ile değiştirilecek parçaların saptanması tamamen firmamıza aittir.
- Malin tesliminden sonraki yüklenme, boşaltma ve sevkiyat anında meydana gelecek arızalar garanti kapsamı dışındadır.
- Kullanma hatalarından meydana gelen hasar, arıza ve bilgilendirme hizmetleri garanti kapsamı dışındadır.
- Voltaaj düşüklüğü veya fazlalığı, hatalı elektrik tesisatı, ürün etiketinde yazılı voltaajdan farklı voltaajda kullanma nedenlerinden meydana gelen hasar ve arızalar garanti kapsamı dışındadır.
- Doğal afetler (Deprem -Sel baskını v.b.) yangın ve yıldırım düşmesinden meydana gelecek arızalar ve hasarlar garanti kapsamı dışındadır.
- Belge üzerine tahrifat yapıldığı, cihazın üzerindeki orijinal seri numarası kaldırıldığı veya tahrifat yapıldığı takdirde garanti geçersizdir.

GARANTİ ŞARTLARI

- Garanti süresi, malin teslim tarihinden itibaren başlar ve 2 yıldır.
- Malin bütün parçaları dahil olmak üzere tamamı garantisizdir.
- Malin ayrı olduğu anlaşılmaması durumunda tüketici, 6502 sayılı Tüketicinin Korunması Hakkında Kanununun 11 inci maddesinde yer alan;
 - Sözleşmeden önce,
 - Satış bedelinden indirim isteme,
 - Ücretsiz onarımını isteme,
 - Satılan ayıpsız bir misli ile değiştirilmesini isteme,
 haklarından birini kullanabilir.
- Tüketicinin bu haklarından ücretsiz onarım hakkını seçmesi durumunda satıcı; işçilik masrafı, değiştirilen parça bedeli ya da başka herhangi bir ad altında hiçbir ücret talep etmeksizin malin onarımını yapmak veya yaptırmakla yükümlüdür. Tüketicisi ücretsiz onarım hakkını üretici veya ithalatçıya karşı da kullanabilir. Satıcı, üretici ve ithalatçı tüketicinin bu hakkını kullanmasından müteselsilen sorumludur.
- Tüketicinin, ücretsiz onarım hakkını kullanması halinde malin;
 - Garanti süresi içinde tekrar arızalanması,
 - Tamir için gereken azami sürenin aşılması,
 - Tamirinin mümkün olmadığının, yetkili servis istasyonuna, satıcı, üretici veya ithalatçı tarafından raporla belirlenmesi durumlarında;

tüketicinin malin bedelini, ayıp oranında bedel indirimi veya imkanı varsa malin ayıpsız misli ile değiştirilmesini satıcıdan talep edilir. Satıcı, tüketicinin talebini reddedemez. Bu talebin yerine getirilmemesi durumunda satıcı, üretici ve ithalatçı müteselsilen sorumludur.
- Malin tamir süresi 20 iş gününü geçemez. Bu süre, garanti süresi içerisinde mala ilişkin arızanın Yetkili Servis İstasyonuna veya satıcıya bildirim tarihi, garanti süresi dışında ise malin Yetkili Servis İstasyonuna teslim tarihinden itibaren başlar. Malin arızası 10 iş günü içerisinde giderilememesi halinde, üretici veya ithalatçı; malin tamiri tamamlanmaya kadar benzer özelliklere sahip başka bir mal tüketicinin kullanımına tahsis etmek zorundadır. Malin garanti süresi içerisinde arızalanması durumunda, tamirde geçen süre garanti süresine eklenir.
- Malin kullanma kılavuzunda yer alan hususlara aykırı kullanılmasından kaynaklanan arızalar garanti kapsamı dışındadır.
- Tüketici, garantiden doğan haklarının kullanılmasına ile ilgili olarak çıkabilecek uyuşmazlıklarda yerleşim yerinin bulunduğu veya tüketici işleminin yapıldığı yerdeki Tüketici Hakem Heyetine veya Tüketici Mahkemesine başvurabilir.
- Satıcı tarafından bu Garantî Belgesinin verilmemesi durumunda, tüketici Gümrük ve Ticaret Bakanlığı, Tüketicinin Korunması ve Piyasa Gözetimi Genel Müdürlüğüne başvurabilir.

Bu ürün Bosch için BSH Ev Aletleri San. ve Tic. A.Ş. tarafından imal/ithal edilmektedir.

BSH EV ALETLERİ SAN. VE TİC. A.Ş.

Fatih Sultan Mehmet Mah. Balkan Cad. No: 51 Ümraniye 34771 - İstanbul
Tel.: (0216) 528 90 00 Faks: (0216) 528 91 88

Marka	Ürün İsmi
Bosch	Kahve Makinası
Bosch	Dilim Kesici
Bosch	EkmeK Kızartma Mak.
Bosch	Su Isıtıcı (Kettle)
Bosch	Mikser
Bosch	Mutfak Robotu
Bosch	Kahve Değirmeni
Bosch	Tost Makinası
Bosch	Kıyma Makinası
Bosch	Saç Kurutma Mak.
Bosch	Baskül
Bosch	Şarjlı El Süpürgesi
Bosch	Utü
Bosch	Blender
Bosch	Saç Şekillendirme cihazı
Bosch	Meyva Sıkacağı
Bosch	Meyva ve Sebze Sıkacağı
Bosch	Masaj Aletleri

Değerli Müşterimiz

Bosch Çağrı Merkezi 444 6 333 no.lu telefon numarası ile, 7 gün 24 saat hizmet vermektedir. Doğrudan bu numarayı çevirerek satış öncesi ve satış sonrası hizmetlerimizden faydalanabilirsiniz.

Bosch Çağrı Merkezimize ayrıca www.bosch-home.com/tr adresindeki Müşteri Hizmetleri bölümünde bulunan Müşteri Hizmetleri Formunu doldurarak ya da 0216 528 91 88 no.lu telefona faks çekerek de ulaşabilirsiniz.

Yetkili Servis listemize aşağıda yazılı internet adreslerinden veya çağrı merkezi numaramızdan ulaşabilirsiniz.

www.bosch-home.com/tr

www.bosch-yetkiliservisi.com

Aşağıda yer alan konularda yardımcı olmanızı rica ederiz.

1. Cihazınızı kullanma kılavuzunda belirtilen hususlara göre kullanmaya özen gösteriniz.
2. Ürününüzle ilgili hizmet talebiniz olduğunda yukarıda yazılı telefonlardan Çağrı Merkezimizi arayınız.
3. Hizmet için gelen teknisyene "BOSCH YETKİLİ SERVİS" kimlik kartını sorunuz. Bu kimlik kartı, 18 yaşından küçük elemanlara verilmemektedir.
4. Yetkili servisimiz, cihazınızda yapılan herhangi bir işlemden sonra size servis fişini düzenleyip vermek zorundadır. Bu servis fişini mutlaka isteyiniz ve kesinlikle saklayınız.

**DİKKAT**

Garanti süresinin anlaşmazlık durumunda fatura tarihi esas alınacağından bu belge ile birlikte faturanın veya okunaklı fotokopisinin saklanması gereklidir.

ÜRETİCİ VEYA İTHALATÇI FİRMANIN SATICI FİRMANIN

Ünvanı : BSH Ev Aletleri Sanayi ve Ticaret A.Ş. Ünvanı :

Adresi : FSM Mh. Balkan Cd. No.51, Adresi :

Ümraniye 34771 İstanbul Telefonu :

Telefonu : 0216 528 90 00 Pbx Faks :

Faks : 0216 528 91 88 E-posta :

E-posta : boschcagrimerkezi@bshg.com Fatura Tarih ve sayısı :

Yetkilinin imzası :  Teslim Tarihi ve yeri :

Yetkilinin imzası :

Firmanın Kaşesi:

BSH Ev Aletleri Sanayi ve Ticaret A.Ş.

Firmanın Kaşesi :

MALIN

Cinsi : KÜÇÜK EV ALETLERİ

Markası : BOSCH

Modeli :

Garanti Süresi : 2 YIL

Azami tamir süresi : 20 İŞ GÜNÜ

Bandrol ve Seri No. :

Więcej informacji na ten temat można znaleźć w cyfrowym podręczniku użytkownika.



Spis treści

1 Bezpieczeństwo	246	7.5 Popychanie produktów spożywczych	254
1.1 Wskazówki ogólne	246	7.6 Dodawanie składników	254
1.2 Użytkowanie zgodne z przeznaczeniem.....	246	7.7 Opróżnianie dzbanka miksera	255
1.3 Ograniczenie grupy użytkowników	247	7.8 Przetwarzanie produktów za pomocą pojemnika "na wynos"	255
1.4 Zasady bezpieczeństwa	247	7.9 Zamykanie pojemnika "na wynos"	255
2 Zapobieganie szkodom materialnym	251	7.10 Przygotowanie produktów spożywczych za pomocą rozdrabniacza/ młynka.....	256
3 Ochrona środowiska i oszczędność.....	251	7.11 Opróżnianie	256
3.1 Usuwanie opakowania	251	8 Czyszczenie i pielęgnacja.....	256
4 Rozpakowanie i sprawdzenie ..	251	8.1 Możliwość mycia w zmywarkach do naczyń	256
4.1 Rozpakowywanie urządzenia i jego części	251	8.2 Środki czyszczące	257
4.2 Zakres dostawy	251	8.3 Czyszczenie korpusu urządzenia	257
4.3 Ustawianie urządzenia.....	251	8.4 Czyszczenie miksera.....	257
5 Poznawanie urządzenia	252	8.5 Czyszczenia pojemnika "na wynos" oraz wkładki tnącej pojemnika.....	258
5.1 Urządzenie.....	252	8.6 Czyszczenie rozdrabniacza/ młynka	258
5.2 Symbole.....	252	9 Przepisy kulinarne	258
5.3 Przełącznik obrotowy	252	9.1 Wykaz przepisów.....	258
5.4 Systemy zabezpieczające	252	10 Usuwanie usterek.....	260
6 Przed pierwszym użyciem	253	11 Transport, przechowywanie i utylizacja.....	262
6.1 Czyszczenie urządzenia i części	253	11.1 Utylizacja zużytego urządzenia	262
7 Podstawowy sposób obsługi ..	253		
7.1 Długość kabla	253		
7.2 Zalecane prędkości.....	253		
7.3 Przetwarzanie artykułów spożywczych za pomocą miksera	253		
7.4 Używanie włączania chwilowego.....	254		

12 Serwis	262
12.1 Numer produktu (E-Nr) i numer fabryczny (FD).....	263
12.2 Warunki gwarancji.....	263



1 Bezpieczeństwo

Przestrzegać poniższych wskazówek bezpieczeństwa.

1.1 Wskazówki ogólne

- Należy dokładnie przeczytać niniejszą instrukcję.
- Instrukcję należy zachować i starannie przechowywać jako źródło informacji, a także z myślą o innych użytkownikach.
- Jeżeli w trakcie transportu urządzenie zostało uszkodzone, nie wolno go podłączać.

1.2 Użytkowanie zgodne z przeznaczeniem

Urządzenia należy używać wyłącznie:

- z oryginalnymi częściami,
- do rozdrabniania, siekania, miksowania, mielenia i ubijania artykułów spożywczych.
- do rozcierania na purée i miksowania.
- do przygotowywania ciast na naleśniki, sorbetów, past do smarowania, sosów i lodów.
- do rozdrabniania kostek lodu.
- ciągle je nadzorując.
- w prywatnym gospodarstwie domowym i zamkniętych otoczeniach domowych w temperaturze pokojowej.
- do przetwarzania ilości typowych dla gospodarstw domowych w typowym dla gospodarstw domowych czasie.
- do wysokości 2000 metrów nad poziomem morza.
- do miksowania owoców i warzyw w celu przygotowywania smoothie.

Urządzenie należy odłączać od źródła zasilania prądem, gdy:

- nie używać urządzenia.
- nie jest nadzorowane.
- jest składane.
- jest rozkładane.
- jest czyszczone.
- użytkownik zbliży się do obracających się części.

- użytkownik napotkał błąd.

1.3 Ograniczenie grupy użytkowników

Osobom o zredukowanych zdolnościach fizycznych, sensorycznych i umysłowych lub nieposiadającym odpowiedniego doświadczenia i/lub wiedzy wolno używać urządzenia tylko pod warunkiem, że znajdują się pod opieką innych osób lub zostały poinstruowane w zakresie bezpiecznej obsługi urządzenia i rozumieją zagrożenia z niej wynikające.

Dziom nie wolno bawić się urządzeniem.

Dziom nie wolno wykonywać żadnych przewidzianych dla użytkownika czynności z zakresu czyszczenia i konserwacji urządzenia.

Tego urządzenia nie wolno obsługiwać dzieciom. Dzieciom należy uniemożliwić dostęp do urządzenia i jego przewodu zasilającego.

1.4 Zasady bezpieczeństwa

Przestrzegać zasad bezpieczeństwa.

⚠ OSTRZEŻENIE – Ryzyko porażenia prądem!

Uszkodzone urządzenie lub uszkodzony przewód przyłączeniowy stanowią zagrożenie.

- ▶ Nigdy nie włączać uszkodzonego urządzenia.
- ▶ Nigdy nie używać urządzenia, jeżeli jego powierzchnia jest pęknięta lub złamana.
- ▶ Nigdy nie ciągnąć za przewód przyłączeniowy, aby odłączyć urządzenie od sieci. Zawsze ciągnąć za wtyczkę przewodu przyłączeniowego.
- ▶ W przypadku uszkodzenia urządzenia lub przewodu przyłączeniowego należy natychmiast wyciągnąć wtyczkę przewodu przyłączeniowego lub wyłączyć bezpiecznik w skrzynce bezpiecznikowej.
- ▶ Wezwać serwis. → *Strona 262*

Nieprawidłowo wykonane instalacje stanowią poważne zagrożenie.

- ▶ Urządzenie należy podłączyć i używać zgodnie z informacjami podanymi na tabliczce znamionowej.

Nieprawidłowo przeprowadzane naprawy stanowią poważne zagrożenie.

- ▶ Naprawy urządzenia mogą być wykonywane wyłącznie przez wykwalifikowany personel.
- ▶ Do naprawy urządzenia należy używać wyłącznie oryginalnych części zamiennych.
- ▶ W przypadku uszkodzenia przewodu sieciowego tego urządzenia należy zlecić jego wymianę wymienioną przez producenta, jego serwis lub przez odpowiednio wykwalifikowaną osobę, co jest koniecznym warunkiem wykluczenia zagrożeń.

Wnikająca wilgoć może prowadzić do porażenia prądem.

- ▶ Nigdy nie zanurzać urządzenia lub przewodu sieciowego w wodzie ani nie umieszczać ich w zmywarce do naczyń.
- ▶ Używać urządzenia wyłącznie w zamkniętych pomieszczeniach.
- ▶ Nigdy nie narażać urządzenia na działanie wysokiej temperatury i wilgoci.
- ▶ Nie używać do czyszczenia urządzenia myjek parowych ani ciśnieniowych.

Uszkodzona izolacja lub uszkodzony przewód sieciowy stanowią poważne zagrożenie.

- ▶ Nigdy nie dopuszczać do kontaktu przewodu przyłączeniowego z gorącymi częściami urządzenia lub źródłami ciepła.
- ▶ Nigdy nie dopuszczać do kontaktu przewodu przyłączeniowego z przedmiotami zakończonymi ostrym czubkiem i ostrymi krawędziami.
- ▶ Nigdy nie załamywać, nie zgniatać ani nie modyfikować przewodu przyłączeniowego.

⚠ OSTRZEŻENIE – Ryzyko pożaru!

Silne rozgrzanie może spowodować zapalenie się urządzenia i innych elementów.

- ▶ Nigdy nie ustawiać urządzenia na gorących powierzchniach ani w ich pobliżu.

⚠ OSTRZEŻENIE – Ryzyko oparzenia!

Gorące artykuły mogą podczas przetwarzania pryskać, a z pokrywy może uchodzić para.

- ▶ Wlewać do przystawki maksymalnie 1000 ml gorących lub piejących się artykułów.
- ▶ Twarde artykuły spożywcze należy przetwarzać bardzo ostrożnie.
- ▶ Nie pochylać się nad urządzeniem.
- ▶ Nie przetwarzać gorących produktów spożywczych o temperaturze powyżej 50°C w pojemniku "na wynos".

⚠ OSTRZEŻENIE – Ryzyko odniesienia obrażeń!

Używanie urządzenia z uszkodzonymi częściami może spowodować zranienie.

- ▶ Części posiadające pęknięcia lub inne uszkodzenia albo niepoprawnie zamocowane muszą zostać wymienione na oryginalne części zamienne.

Niezgodne z przeznaczeniem użytkowanie produktu może spowodować zranienia.

- ▶ Urządzenia należy używać tylko wtedy, gdy jest ono całkowicie zmontowane.
- ▶ Nigdy nie używać urządzenia bez nałożonej pokrywy.
- ▶ Nigdy nie wkładać rąk do nałożonego dzbanka miksera.

⚠ OSTRZEŻENIE – Ryzyko zacięcia!

Nóż miksera ma ostre ostrza.

- ▶ Przy czyszczeniu i opróżnianiu pojemnika miksera uważać na ostre ostrza.
- ▶ Nigdy nie dotykać ostrzy noży gołymi rękami.

⚠ OSTRZEŻENIE – Ryzyko uduszenia się!

Dzieci mogą sobie naciągnąć materiały opakowania na głowę lub zawiązać się w nie i udusić się.

- ▶ Materiały z opakowania należy trzymać poza zasięgiem dzieci.
- ▶ Nie pozwalać dzieciom na zabawę opakowaniem, a szczególnie folią.

Dzieci mogą połknąć drobne części lub zadławić się nimi, co może doprowadzić do uduszenia.

- ▶ Drobne części należy trzymać poza zasięgiem dzieci.
- ▶ Nie należy pozwalać dzieciom na zabawę drobnymi częściami.

⚠ OSTRZEŻENIE – Ryzyko uszczerbku na zdrowiu!

Zanieczyszczenia na powierzchniach urządzenia mogą zagrażać zdrowiu.

- ▶ Należy przestrzegać wskazówek dotyczących czyszczenia.
- ▶ Powierzchnie mające kontakt z żywnością należy czyścić przed każdym użyciem.

2 Zapobieganie szkodom materialnym

UWAGA!

Niezgodne z przeznaczeniem użytkowanie produktu może spowodować szkody materialne.

- ▶ Nigdy nie włączać pustego urządzenia.
- ▶ Nie przekraczać maksymalnych ilości artykułów.
- ▶ Nigdy nie używać pojemnika miksera w kuchenkach mikrofalowych lub piekarnikach.
- ▶ Nie przechowywać w pojemniku miksera żadnych przedmiotów.
- ▶ Nie przetwarzać gorących produktów spożywczych o temperaturze powyżej 50°C w pojemniku "na wynos".

3 Ochrona środowiska i oszczędność

3.1 Usuwanie opakowania

Materiały opakowaniowe są przyjazne dla środowiska i nadają się do recyklingu.

- ▶ Poszczególne elementy utylizować zgodnie z rodzajem materiału.

4 Rozpakowanie i sprawdzenie

Tutaj podane są informacje o tym, co musisz wziąć pod uwagę podczas rozpakowywania.

4.1 Rozpakowywanie urządzenia i jego części

1. Wyjąć urządzenie z opakowania.
2. Wyjąć z opakowania i przygotować wszystkie pozostałe części i dodatkowe dokumenty.
3. Usunąć materiał opakowaniowy.
4. Usunąć naklejki i folie.

4.2 Zakres dostawy

Po rozpakowaniu należy sprawdzić wszystkie części pod kątem ewentualnych uszkodzeń podczas transportu.

→ Rys. 1

A	Korpus urządzenia
B	Dzbanek miksera z wkładką tnącą EasyKlick
C	Pokrywa i miarka
D	Popychacz
E	Pojemnik "na wynos" z wkładką tnącą ¹
F	Pokrywa z uszczelką i zamkniętym otworem do picia ¹
G	Rozdrabniacz/ młynek z uchwytem noża
H	Instrukcja obsługi

¹ Zależnie od wyposażenia urządzenia

4.3 Ustawianie urządzenia

1. Postawić urządzenie na stabilnej, poziomej, czystej i równej powierzchni.
2. Wyciągnąć kabel sieciowy na żadaną długość.
→ "Długość kabla", Strona 253
Nie podłączać wtyczki do gniazda sieciowego.

5 Poznawanie urządzenia

5.1 Urządzenie

W tym miejscu można znaleźć przegląd części urządzenia.

→ Rys. 2

1	Uchwyt rozdrabniacza/ młynka/ noża
2	Rozdrabniacz/ nasadka młynka
3	Korpus urządzenia
4	Przełącznik obrotowy
5	Podziałka
6	Miarka
7	Pokrywa z otworem do napełniania
8	Pojemnik miksera
9	Wkładka tnąca EasyKlick
10	Uchwyt mocujący
11	Schówek na elektryczny przewód zasilający
12	Wkładka tnąca pojemnika "na wynos" ¹
13	Pojemnik "na wynos" ¹
14	Pokrywa z uszczelką i zamkniętym otworem do picia ¹
15	Uszczelka
16	Popychacz

¹ Zależnie od wyposażenia urządzenia

5.2 Symbole

W tym miejscu można znaleźć przegląd symboli znajdujących się na urządzeniu.

Symbol	Objaśnienie
	Oznaczenia pozycji
<i>chopper grinder</i>	Uchwyt noża wraz z nożem do mielenia i rozdrabniania. Nóż do mielenia jest tępy, a nóż do rozdrabniania - ostry.

5.3 Przełącznik obrotowy

Przełącznik obrotowy służy do włączania i wyłączania urządzenia i wybierania prędkości.

Symbol	Funkcja
0	Przerwanie przetwarzania.
min	Mieszanie składników przy niskiej prędkości obrotowej.
max	Mieszanie składników przy najwyższej prędkości obrotowej.
pulse	Krótkie mieszanie składników przy najwyższej prędkości obrotowej.

5.4 Systemy zabezpieczające

W tym miejscu można znaleźć przegląd systemów bezpieczeństwa urządzenia.

Blokada włączenia

Blokada włączenia uniemożliwia przypadkowe włączenie urządzenia. Urządzenie można włączyć i obsługiwać po prawidłowym nasadzeniu dzbanka miksera.

Zabezpieczenie przed przeciążeniem

Zabezpieczenie przed przeciążeniem zapobiega uszkodzeniu silnika i innych części przez nadmierne obciążenie.

6 Przed pierwszym użyciem

Dokonać ustawień podstawowych urządzenia. Wyczyścić urządzenie i akcesoria.

6.1 Czyszczenie urządzenia i części

1. Wszystkie części, które stykają się z artykułami spożywczymi, należy przed użyciem dokładnie umyć.
→ "Czyszczenie i pielęgnacja", Strona 256
2. Przygotować wyczyszczone i wysuszone części do użycia.

7 Podstawowy sposób obsługi

7.1 Długość kabla

Długość kabla należy dostosować do własnych potrzeb.

Ustawianie długości kabla za pośrednictwem schowka na kabel

1. Wyciągnąć przewód sieciowy na potrzebną długość.
2. Aby skrócić kabel, należy go wsuwać do schowka na kabel.

7.2 Zalecane prędkości

Tutaj podane są informacje na temat prędkości obrotowej, która zapewnia osiągnięcie optymalnych rezultatów.

Ustawienie	Zastosowanie
pulse	Krótko miksować produkty spożywcze przy użyciu funkcji impulsowej z najwyższą prędkością obrotową.
max	Miksowanie, miksowanie na puree, emulgowanie, spienianie i rozdrabnianie produktów spożywczych.
min	Miksowanie produktów, które nie powinny być zbyt rozdrobnione.

Wskazówka: W celu zapoznania się z nowym urządzeniem warto skorzystać z propozycji naszych przepisów.
→ "Wykaz przepisów", Strona 258

7.3 Przetwarzanie artykułów spożywczych za pomocą miksera

OSTRZEŻENIE

Ryzyko odniesienia obrażeń!

Niezgodne z przeznaczeniem użytkowanie produktu może spowodować zranienia.

- ▶ Urządzenia należy używać tylko wtedy, gdy jest ono całkowicie zmontowane.
- ▶ Nigdy nie używać urządzenia bez nałożonej pokrywy.
- ▶ Nigdy nie wkładać rąk do nałożonego dzbanka miksera.

1. Przygotować produkty spożywcze.
Na przykład pokroić duże produkty na kawałki.

2. Sprawdzić uszczelkę na nakładce tnącej EasyKlick. Ponownie poprawnie nałożyć zdjętą uszczelkę.
→ Rys. 3

Uwaga: Uszczelka zostaje do czyszczenia na na kładce tnącej EasyKlick. Gdy uszczelka jest uszkodzona lub nieprawidłowo nałożona, wtedy może wypłynąć płyn.

- ✓ Uszczelka osadzona jest w rowku.
 - ✓ Warga uszczelki skierowana jest w stronę dzbanka miksera.
 - ✓ Gładka powierzchnia uszczelki przylega do nakładki tnącej.
3. Odwrócić dzbanek miksera do góry dnem.
 4. Rozłożyć uchwyty mocujące.
→ Rys. 4
 5. Wyrównać wkładkę tnącą EasyKlick względem czopów w dzbanku miksera.
 6. Wcisnąć wkładkę tnącą EasyKlick do dzbanka miksera i złożyć uchwyty mocujące, aż zatrzasną się na swoim miejscu.
→ Rys. 4
 7. Dzbanek miksera nasadzić na korpus urządzenia i obrócić w kierunku zgodnym z ruchem wskazówek zegara tak, aby się zatrzasnął.
→ Rys. 5
 8. Napełnić artykułami pojemnik miksera.
→ Rys. 6
Nie przekraczać minimalnych ani maksymalnych ilości przetwarzanych artykułów.
→ "Wykaz przepisów", Strona 258
 9. Włożyć miarkę do pokrywy i założyć pokrywę na dzbanek miksera.
→ Rys. 7
Pokrywa musi być całkowicie zamknięta.
 11. Podłączyć wtyczkę do gniazda sieciowego.

12. Ustawić przełącznik obrotowy na zalecaną prędkość.
→ Rys. 8

13. Przetwarzać składniki do uzyskaniażądanego rezultatu.

14. W celu zakończenia trybu pracy, ustawić przełącznik obrotowy na 0.

7.4 Używanie włączania chwilowego

1. Ustawić przełącznik obrotowy na **pulse** i przytrzymać.
→ Rys. 9
- ✓ Składniki są mieszane przy najwyższej prędkości obrotowej.
2. Zwolnić przełącznik obrotowy.
- ✓ Przełącznik obrotowy przeskakuje w położenie 0.
- ✓ Przetwarzanie zostaje zatrzymane.

7.5 Popychanie produktów spożywczych

1. Wyjąć miarkę i włożyć popychacz w otwór do napełniania.
→ Rys. 10
2. Przesuwanie produktów spożywczych w kierunku od ścianki dzbanka miksera w dół.
→ Rys. 10

7.6 Dodawanie składników

1. Podczas przetwarzania należy wyjąć miarkę i włączyć składniki przez otwór w pokrywie.
→ Rys. 11
2. W celu dodania większej ilości składników ustawić przełącznik obrotowy na 0.
3. Poczekać, aż urządzenie się zatrzyma.
4. Zdjąć pokrywę.
→ Rys. 12
5. Włożyć składniki.
→ Rys. 12

6. Założyć pokrywę z powrotem na dzbanek miksera i kontynuować przetwarzanie składników.

7.7 Opróżnianie dzbanka miksera

Wymaganie: Urządzenie jest wyłączone.

1. Obrócić dzbanek miksera w kierunku przeciwnym do ruchu wskazówek zegara i zdjąć z korpusu urządzenia.
→ Rys. 13
2. Aby wykorzystała wszystkie przetworzone produkty, należy zdjąć pokrywę.
→ Rys. 14

7.8 Przetwarzanie produktów za pomocą pojemnika "na wynos"

1. Przygotować produkty spożywcze.
Na przykład pokroić duże produkty na kawałki.
2. Umieścić produkty w pojemniku "na wynos".
→ Rys. 15
Nie przekraczać minimalnych ani maksymalnych ilości przetwarzanych artykułów.
→ "Wykaz przepisów", Strona 258
3. Nasadzić wkładkę tnącą pojemnika "na wynos" na pojemnik.
→ Rys. 15
4. Dobrze przykręcić wkładkę tnącą do pojemnika "na wynos".
→ Rys. 16
 - Oznaczenia ▼ i ▲ muszą się znaleźć naprzeciwko siebie.
 - Wkładkę tnącą pojemnika "na wynos" można połączyć z korpusem urządzenia wyłącznie z wkręconym do końca pojemnikiem "na wynos".

5. Obrócić pojemnik "na wynos" do góry dnem.
→ Rys. 17

6. Wkładkę tnącą pojemnika "na wynos" nasadzić na korpus urządzenia i obrócić w kierunku zgodnym z ruchem wskazówek zegara tak, aby się zatrzasnęła.
→ Rys. 17

7. Ustawić przełącznik obrotowy na zalecaną prędkość.
→ Rys. 18

Wskazówka: Do przygotowania mniejszych ilości pożywienia dla niemowląt w pojemniku "na wynos" zaleca się robienie licznych przerw podczas pracy.

Przetwarzanie produktów może odbywać się również z wykorzystaniem funkcji impulsowej.

→ "Używanie włączania chwilowego", Strona 254

8. Przetwarzać składniki do uzyskaniażądanego rezultatu.
9. W celu zakończenia trybu pracy, ustawić przełącznik obrotowy na 0.
→ Rys. 19

7.9 Zamykanie pojemnika "na wynos"

Wymaganie: Urządzenie jest wyłączone.

1. Obrócić pojemnik "na wynos" w kierunku przeciwnym do ruchu wskazówek zegara i zdjąć z korpusu urządzenia.
→ Rys. 20
2. Odwrócić pojemnik "na wynos" i odkręcić wkładkę tnącą.
→ Rys. 20
3. Założyć uszczelkę na pokrywę.
→ Rys. 21

4. Zamknąć otwór do picia w pokrywie.
→ Rys. 21
5. Przykręcić pokrywę do pojemnika "na wynos".
→ Rys. 21

7.10 Przygotowanie produktów spożywczych za pomocą rozdrabniacza/ młynka

1. Przygotować produkty spożywcze.
Na przykład pokroić duże produkty na kawałki.
2. Włożyć składniki do rozdrabniacza/ młynka.
→ Rys. 22
Nie przekraczać maksymalnych ilości produktów.
→ "Wykaz przepisów", Strona 258
3. Nałożyć uchwyt rozdrabniacza/ młynka/ noża na rozdrabniacz/ młynek.
→ Rys. 23
4. Mocno skręcić uchwyt rozdrabniacza i młynka z rozdrabniaczem/ młynkiem.
→ Rys. 24
 - Oznaczenia ▼ i ▲ muszą się znaleźć naprzeciwko siebie.
 - Uchwyt rozdrabniacza/ młynka/ noża można połączyć z korpusem urządzenia wyłącznie z nakręconym do końca rozdrabniaczem/ młynkiem.
5. Obrócić rozdrabniacz/ młynek dołem do góry.
→ Rys. 25
6. Nasadzić rozdrabniacz/ młynek na korpus urządzenia i obrócić w kierunku zgodnym z ruchem wskazówek zegara tak, aby się zatrzasnął.
→ Rys. 25

7. Ustawić przełącznik obrotowy na zalecaną prędkość.
→ Rys. 26

Wskazówka: Przetwarzanie produktów może odbywać się również z wykorzystaniem funkcji impulsowej.
→ "Używanie włączania chwilowego", Strona 254

8. Przetwarzać składniki do uzyskaniażądanego rezultatu.
9. W celu zakończenia trybu pracy, ustawić przełącznik obrotowy na 0.
→ Rys. 27

7.11 Opróżnianie

Wymaganie: Urządzenie jest wyłączone.

1. Obrócić rozdrabniacz/ młynek w kierunku przeciwnym do ruchu wskazówek zegara i zdjąć z korpusu urządzenia.
→ Rys. 28
2. Obrócić rozdrabniacz/ młynek i odkręcić uchwyt rozdrabniacza/ młynka/ noża.
→ Rys. 28
3. Wyjąć przetworzoną żywność z rozdrabniacza/ młynka.

8 Czyszczenie i pielęgnacja

Aby urządzenie długo zachowało sprawność, należy je starannie czyścić i pielęgnować.

8.1 Możliwość mycia w zmywarkach do naczyń

W tym miejscu opisane są elementy urządzenia przystosowane do mycia w zmywarkach do naczyń.

UWAGA!

Mycie w zmywarce do naczyń może uszkodzić niektóre części.

- ▶ W zmywarce do naczyń należy myć tylko przystosowane do tego celu części.
- ▶ Używać tylko programów, które nie podgrzewają wody do temperatury przewyższającej 60°C.
- ▶ Nie zaciskać plastikowych części w zmywarce.

W tym zestawieniu podane są metody czyszczenia poszczególnych elementów.

→ Rys. 29

8.2 Środki czyszczące

W tym miejscu są podane środki czyszczące nadające się do czyszczenia urządzenia.

UWAGA!

Niewłaściwe środki czyszczące lub nieprawidłowe czyszczenie mogą spowodować uszkodzenie urządzenia.

- ▶ Nie używać środków czyszczących zawierających alkohol lub spirytus.
- ▶ Nie używać ostrych, spiczastych czy metalowych przedmiotów.
- ▶ Nie stosować szorstkich ścierek ani środków do szorowania.

8.3 Czyszczenie korpusu urządzenia**⚠ OSTRZEŻENIE****Ryzyko porażenia prądem!**

Wnikająca wilgoć może prowadzić do porażenia prądem.

- ▶ Nigdy nie zanurzać urządzenia lub przewodu sieciowego w wodzie ani nie umieszczać ich w zmywarce do naczyń.
- ▶ Nie używać do czyszczenia urządzenia myjek parowych ani ciśnieniowych.

- ▶ Korpus urządzenia przetrzeć miękką, wilgotną ściereczką.

8.4 Czyszczenie miksera**⚠ OSTRZEŻENIE****Ryzyko zacięcia!**

Nóż miksera ma ostre ostrza.

- ▶ Przy czyszczeniu i opróżnianiu pojemnika miksera uważać na ostre ostrza.
- ▶ Nigdy nie dotykać ostrzy noży gołymi rękami.

UWAGA!

Nóż miksera ma ostre ostrza. Niewłaściwa obsługa może uszkodzić ostrza lub powierzchnię miejsca do odkładania.

- ▶ Nigdy nie odkładać wkładki tnącej nożami skierowanymi w dół.

1. Wyjąć miarkę.
→ Rys. 30
2. Zdjąć pokrywę.
→ Rys. 30
3. Obrócić dzbanek miksera w kierunku przeciwnym do ruchu wskazówek zegara i zdjąć z korpusu urządzenia.
→ Rys. 31
4. Odwrócić dzbanek miksera do góry dnem.
5. Rozłożyć uchwyty mocujące.
→ Rys. 32
6. Zdjąć z dzbanka miksera wkładkę tnącą EasyKlick.
→ Rys. 32
7. Wyczyścić elementy.

8.5 Czyszczenia pojemnika "na wynos" oraz wkładki tnącej pojemnika

UWAGA!

Nóż miksera ma ostre ostrza. Niewłaściwa obsługa może uszkodzić ostrza lub powierzchnię miejsca do odkładania.

- ▶ Nigdy nie odkładać wkładki tnącej nożami skierowanymi w dół.
1. Wkładkę tnącą pojemnika "na wynos" obrócić w kierunku przeciwnym do ruchu wskazówek zegara i zdjąć z pojemnika "na wynos".
→ Rys. 33
 2. Pokrywę obrócić w kierunku przeciwnym do ruchu wskazówek zegara i zdjąć z pojemnika "na wynos".
→ Rys. 34

3. Otworzyć otwór do picia w pokrywie.
→ Rys. 34
4. Zdjąć uszczelkę.
→ Rys. 34
5. Wyczyścić elementy.

8.6 Czyszczenie rozdrabniacza/ młynka

UWAGA!

Nóż miksera ma ostre ostrza. Niewłaściwa obsługa może uszkodzić ostrza lub powierzchnię miejsca do odkładania.

- ▶ Nigdy nie odkładać wkładki tnącej nożami skierowanymi w dół.
1. Obrócić uchwyt rozdrabniacza/ młynka/ noża w kierunku przeciwnym do kierunku wskazówek zegara i zdjąć z rozdrabniacza/ młynka.
→ Rys. 35
 2. Wyczyścić elementy.

9 Przepisy kulinarne

W tym miejscu zostały podane różne przepisy przystosowane specjalnie do posiadanego urządzenia.

9.1 Wykaz przepisów

Ten wykaz zawiera składniki i czynności wymagane do przygotowania lodów według różnych przepisów.

→ Rys. 36

→ Rys. 37

W przypadku korzystania z przepisów zaznaczonych (*) w tabeli z przepisami, po 3 cyklach pracy ostudzić urządzenie do temperatury pokojowej!

Przepis	Składniki	Przetwarzanie artykułów
Napój sportowy	<ul style="list-style-type: none"> ■ 250 g miodu (zimnego, 7-9 °C) ■ 5 g cynamonu ■ 200 g mleka (ciepłego, 65 °C) 	<ul style="list-style-type: none"> ■ Dodać do miksera miód i cynamon. ■ Składniki 5 sekundy/sekund miksować na stopniu max. ■ Dolać mleko.

Przepis	Składniki	Przetwarzanie artykułów
		<ul style="list-style-type: none"> ■ Składniki 5 sekundy/sekund miksować na stopniu max.

UWAGA!

Nieodpowiednie produkty spożywcze mogą spowodować uszkodzenie urządzenia.

- ▶ Nie przetwarzać gorących produktów spożywczych o temperaturze powyżej 50°C w pojemniku "na wynos".
- ▶ Nie przetwarzać w dzbanku miksera gorących produktów spożywczych, których temperatura przekracza 70°C.

Uwagi

- Ograniczenia przetwarzania w mikserze:
 - Nie rozdrabniać takich składników jak migdały, cebula, natka pietruszki lub mięso.
 - Miksowanie past takich jak masło z orzeszków ziemnych, masło z orzechów kokosowych czy pasty z orzechów jest możliwe jedynie przy użyciu zatyczki.
 - Mikser nie nadaje się do produkcji majonezu.
 - Produkty spożywcze o konsystencji stałej mieszać zawsze z odpowiednią ilością płynu.
 - Przed miksowaniem wymieszać produkty spożywcze w proszku z wystarczającą ilością płynu lub całkowicie rozpuścić się w płynie. Produkty w proszku to np. cukier puder, kakao w proszku, prażona soja, mąka, białko w proszku.

- Ograniczenia przetwarzania w rozdrabniaczu/ młynku:
 - Używanie włączania chwilowego do zgrubnego i dokładnego rozdrabniania.
 - Nie mielić bardzo suchych lub stałych produktów spożywczych, które są większe niż ziarna kawy. Nieodpowiednie produkty to np. gałka muszkatołowa i suchy imbir.
 - Nie mielić cukru.
 - Nie rozdrabniać kostek lodu.
 - Rozdrabniacz/ młynek nie jest przeznaczony do przygotowywania musu orzechowego.
 - W przypadku stałych artykułów spożywczych rozdrabniać maksymalnie 50 g z maksymalną prędkością przez maksymalnie jedną sekundę lub 1 - 5 impulsów, jeżeli tabela z przepisem nie podaje inaczej.
 - Rozdrabniacz /młynek nie nadaje się do drobnego rozdrabniania mięsa, np. na bolonese.

10 Usuwanie usterek

Mniejsze usterek urządzenia można usuwać samodzielnie. Przed skontaktowaniem się z serwisem należy się zapoznać z informacjami na temat samodzielnego usuwania usterek. Pozwoli to uniknąć niepotrzebnych kosztów.

OSTRZEŻENIE

Ryzyko porażenia prądem!

Nieprawidłowo przeprowadzane naprawy stanowią poważne zagrożenie.

- ▶ Naprawy urządzenia mogą być wykonywane wyłącznie przez wykwalifikowany personel.
- ▶ Do naprawy urządzenia należy używać wyłącznie oryginalnych części zamiennych.
- ▶ W przypadku uszkodzenia przewodu sieciowego tego urządzenia należy zlecić jego wymianę wymieniony przez producenta, jego serwis lub przez odpowiednio wykwalifikowaną osobę, co jest koniecznym warunkiem wykluczenia zagrożeń.

Usterka	Przyczyna i rozwiązywanie problemów
Urządzenie nie działa.	<p>Wtyczka przewodu przyłączeniowego nie jest włożona.</p> <ul style="list-style-type: none"> ▶ Podłączyć urządzenie do sieci elektrycznej. <hr/> <p>Wyłączył się bezpiecznik w skrzynce bezpiecznikowej.</p> <ul style="list-style-type: none"> ▶ Sprawdzić bezpiecznik w skrzynce bezpiecznikowej. <hr/> <p>Przerwa w dostawie prądu.</p> <ul style="list-style-type: none"> ▶ Sprawdzić, czy działają inne urządzenia i oświetlenie pomieszczenia.
	<p>Dzbanek miksera nie jest zablokowany.</p> <ul style="list-style-type: none"> ▶ Ustawić przełącznik obrotowy na 0. <ol style="list-style-type: none"> 1. Umieścić dzbanek miksera na korpusie urządzenia i obrócić go w kierunku zgodnym z ruchem wskazówek zegara tak, aby się zatrzasnął. 2. W razie potrzeby wybrać następującą opcję: <ul style="list-style-type: none"> – Nasadzić pojemnik "na wynos" wraz z wkładką tnącą na korpus urządzenia i obrócić go w kierunku zgodnym z ruchem wskazówek zegara tak, aby się zatrzasnął.
Urządzenie buczy.	<p>Nóż jest zablokowany lub porusza się trudem.</p> <ul style="list-style-type: none"> ▶ Ustawić przełącznik obrotowy na 0. ▶ Usunąć blokadę.

Usterka	Przyczyna i rozwiązywanie problemów
Urządzenie wyłącza się podczas pracy.	<p>Za duża ilość składników lub za długi czas przetwarzania.</p> <ul style="list-style-type: none"> ▶ Ustawić przełącznik obrotowy na 0. ▶ Zmniejszyć ilość miksowanych składników. ▶ Zaczekać, aż urządzenie ostygnie do temperatury pokojowej.
Nie można połączyć wkładki tnącej pojemnika "na wynos" z korpusem urządzenia.	<p>Zabezpieczenie przed wylaniem jest aktywne.</p> <ul style="list-style-type: none"> ▶ Przykręcić nakładkę tnącą pojemnika "na wynos" do pojemnika, obracając ją w kierunku zgodnym z ruchem wskazówek zegara. ✓ Wkładka tnąca pojemnika "na wynos" jest prawidłowo i całkowicie przykręcona do pojemnika. ✓ Oznaczenia ▼ i ▲ muszą znaleźć się naprzeciw siebie.
Nie można połączyć korpusu urządzenia z rozdrabniaczem/ młynkiem.	<p>Zabezpieczenie przed wylaniem jest aktywne.</p> <ul style="list-style-type: none"> ▶ Przykręcić uchwyt rozdrabniacza/ młynka/ noża i rozdrabniacz/ młynek wykonując obrót w kierunku zgodnym z ruchem wskazówek zegara. ✓ Uchwyt rozdrabniacza i młynka i rozdrabniacz/ młynek są całkowicie i mocno skręcone. ✓ Oznaczenia ▼ i ▲ muszą znaleźć się naprzeciw siebie.
Pojemnik na wynos jest nieszczelny.	<p>Brakuje uszczelki w pokrywie.</p> <ul style="list-style-type: none"> ▶ Założyć uszczelkę.
Z nakładki tnącej wycieka płyn.	<p>Brakuje uszczelki między dzbankiem miksera a nakładką tnącą.</p> <ul style="list-style-type: none"> ▶ Nałożyć uszczelkę na nakładkę tnącą EasyKlick. ✓ Uszczelka osadzona jest w rowku. ✓ Warga uszczelki skierowana jest w stronę dzbanka miksera. ✓ Gładka powierzchnia uszczelki przylega do nakładki tnącej.

11 Transport, przechowywanie i utylizacja

11.1 Utylizacja zużytego urządzenia

Przyjazna dla środowiska utylizacja urządzenia pozwala odzyskać wartościowe surowce.

1. Odłączyć wtyczkę przewodu sieciowego od gniazda sieciowego.
2. Przeciąć przewód sieciowy.
3. Urządzenie utylizować zgodnie z przepisami o ochronie środowiska naturalnego.

Informacje o aktualnych możliwościach utylizacji można uzyskać od sprzedawcy lub w urzędzie miasta lub gminy.



To urządzenie jest oznaczone zgodnie z Dyrektywą Europejską 2012/09/UE oraz polską Ustawą z dnia 29 lipca 2005r. „O zużytym sprzęcie elektrycznym i elektronicznym” (Dz.U. z 2005 r. Nr 180, poz. 1495) symbolem przekreślonego kontenera na odpady. Takie oznakowanie informuje, że sprzęt ten, po okresie jego użytkowania nie może być umieszczany łącznie z innymi odpadami pochodzącymi z gospodarstwa domowego. Użytkownik jest zobowiązany do oddania go prowadzącym zbieranie zużytego sprzętu elektrycznego i elektronicznego. Prowadzący zbieranie, w tym lokalne punkty zbior-

ki, sklepy oraz gminne jednostka, tworzą odpowiedni system umożliwiający oddanie tego sprzętu. Właściwe postępowanie ze zużytym sprzętem elektrycznym i elektronicznym przyczynia się do uniknięcia szkodliwych dla zdrowia ludzi i środowiska naturalnego konsekwencji, wynikających z obecności składników niebezpiecznych oraz niewłaściwego składowania i przetwarzania takiego sprzętu.

12 Serwis

Jeśli użytkownik ma pytania, nie potrafi samodzielnie usunąć zakłócenia albo urządzenie wymaga naprawy, powinien się zwrócić do naszego serwisu.

Istotne z punktu widzenia funkcjonalności oryginalne części zamienne zgodne z odpowiednim zarządzeniem w sprawie ekoprojektu dostępne są w naszym serwisie przez okres co najmniej 7 lat od daty wprowadzenia urządzenia na rynek na terenie Europejskiego Obszaru Gospodarczego.

Uwaga: W ramach warunków gwarancji producenckiej usługi serwisu są nieodpłatne.

Dokładne informacje na temat okresu i warunków gwarancji można uzyskać od naszego serwisu, od sprzedawcy urządzenia lub na naszej stronie internetowej.

Kontaktując się z serwisem należy podać numer produktu (E-Nr.) i numer fabryczny (FD) urządzenia.

Dane kontaktowe serwisu można znaleźć tutaj lub w dołączonym wykazie punktów serwisowych na końcu tej instrukcji albo na naszej stronie internetowej.

12.1 Numer produktu (E-Nr) i numer fabryczny (FD)

Numer produktu (E-Nr) i numer fabryczny (FD) znajdują się na tabliczce znamionowej urządzenia.

Dane urządzenia i numer telefonu serwisu można zanotować oddzielnie, aby zapewnić sobie do nich szybki dostęp.

12.2 Warunki gwarancji

Posiadane urządzenie jest objęte gwarancją na podanych niżej warunkach.

Urządzenie objęte gwarancją. Dystrybutor/gwarant: BSH Sprzęt Gospodarstwa Domowego Sp. z o.o., Al. Jerozolimskie 183, 02-222 Warszawa.

Czas trwania gwarancji: 24 miesiące od wydania rzeczy pierwszemu kupującemu. Terytorialny zasięg ochrony gwarancyjnej: Polska. Konieczny dowód zakupu. Uprawnienia przysługujące kupującemu: usunięcie wady fizycznej, a jeżeli to nie jest możliwe – dostarczenie rzeczy wolnej od wady.

Gwarancja nie wyłącza, nie ogranicza ani nie zawiesza uprawnień kupującego wynikających z przepisów o rękojmi za wady rzeczy sprzedanej. Dalsza treść oświadczenia gwarancyjnego (wraz z wyłączeniami z napraw gwarancyjnych) dostępna na stronie internetowej: www.bosch-home.pl/gwarancja. Gwarant udostępni treść oświadczenia gwarancyjnego również na piśmie lub e-mailem – w tym celu oraz w celu skorzystania z uprawnień z gwarancji prosimy o kontakt z infolinią: +48 42 271 5555 (opłata wg stawek operatora).

**Для отримання додаткової інформації
зверніться до Цифрового посібника користувача.**



Вміст

1 Безпека	266	7.3 Обробка продуктів блендером	272
1.1 Загальні вказівки	266	7.4 Застосування ментального ввімкнення.....	273
1.2 Використання за призначенням	266	7.5 Проштовхування продуктів... ..	273
1.3 Обмеження кола користувачів	267	7.6 Додавання інгредієнтів	273
1.4 Правила техніки безпеки	267	7.7 Спорожнення чаші блендера	274
2 Як уникнути матеріальних збитків	270	7.8 Підготовка продуктів з переносною чашею блендера	274
3 Охорона довкілля й екологічне користування.....	270	7.9 Закривання переносної чаші блендера.....	274
3.1 Утилізація упаковки	270	7.10 Обробка продуктів у подрібнювачі	275
4 Розпакування й перевірка	270	7.11 Спорожнення приладдя для подрібнення.....	275
4.1 Розпакування приладу й деталей	270	8 Чищення та догляд	275
4.2 Обсяг постачання	270	8.1 Придатність до миття в посудомийній машині.....	276
4.3 Установлення приладу.....	270	8.2 Чистильні засоби.....	276
5 Знайомство.....	271	8.3 Очищення основного блока.....	276
5.1 Прилад	271	8.4 Очищення блендера	276
5.2 Символи.....	271	8.5 Очищення переносної чаші блендера та переносної ріжучої вставки.....	277
5.3 Поворотний перемикач	271	8.6 Очищення приладдя для подрібнення.....	277
5.4 Системи безпеки	271	9 Рецепти	277
6 Перед першим використанням	272	9.1 Огляд рецептів	277
6.1 Очищення приладу та деталей	272	10 Усунення несправностей	279
7 Основні відомості про користування	272	11 Транспортування, зберігання й утилізація	281
7.1 Довжина кабелю	272	11.1 Утилізація старих приладів.....	281
7.2 Рекомендації щодо швидкості	272		

12 Сервісні центри	281
12.1 Номер виробу (E-Nr.) і заводський номер (FD).....	281
12.2 Умови гарантії	282



1 Безпека

Дотримуйтеся наступних правил техніки безпеки.

1.1 Загальні вказівки

- Будь ласка, уважно прочитайте цю інструкцію.
- Збережіть інструкцію й інформацію про прилад для пізнішого користування або для наступного власника приладу.
- Не підключайте прилад, якщо його пошкоджено під час транспортування.

1.2 Використання за призначенням

Користуйтеся приладом лише за таких умов:

- з оригінальним приладдям.
- для подрібнення, січення, змішування, перемелювання та взбивання продуктів.
- Для переробки у блендері та приготування пюре.
- щоб готувати млинцеве тісто, сорбети, бутербродні маси, соуси й морозиво.
- для подрібнювання кубиків льоду.
- під наглядом.
- у приватних домогосподарствах і в закритих приміщеннях побутового призначення за кімнатної температури.
- для обробки продуктів у кількості і з тривалістю, звичайними для домашнього господарства.
- на висоті щонайбільше 2000 м над рівнем моря.
- щоб робити смузі з фруктів і овочів.

Від'єднайте прилад від електромережі, коли ви:

- не використовуєте прилад.
- залишаєте прилад без нагляду.
- збираєте прилад.
- розбираєте прилад.
- чистите прилад.
- наближаєтеся до деталей, що обертаються.
- зіткнулися з несправністю.

1.3 Обмеження кола користувачів

Особи з фізичними, сенсорними або ментальними вадами або особи, яким бракує знань та досвіду, можуть користуватися приладом лише під наглядом або якщо вони пройшли підготовку з безпечного користування приладом та розуміють можливість небезпеки.

Дітям заборонено гратися з приладом.

Дітям заборонено чистити й обслуговувати прилад.

Дітям заборонено користуватися цим приладом. Прилад і кабель живлення слід берегти від дітей.

1.4 Правила техніки безпеки

Дотримуйтеся правил техніки безпеки.

⚠ УВАГА! – Небезпека ураження електричним струмом!

Пошкоджений прилад або пошкоджений мережний кабель — джерело небезпеки.

- ▶ Ніколи не користуйтеся пошкодженим приладом.
- ▶ Заборонено користуватися приладом, поверхня якого тріснула чи зламалася.
- ▶ Не тягніть за мережний кабель, щоб від'єднати прилад від мережі. Завжди тягніть тільки за мережний штекер мережного кабелю.
- ▶ Якщо прилад або мережний кабель пошкоджений, негайно від'єднайте мережевий штекер розподільного блока або вимкніть запобіжник у розподільному блоці.
- ▶ Зателефонуйте до сервісного центру. → *Стор. 281*

Монтаж, виконаний неналежним чином, може становити небезпеку для користувача.

- ▶ Прилад дозволено підключати до електромережі й експлуатувати лише відповідно до даних, зазначених на заводській таблиці.

Ремонтні роботи, виконані неналежним чином, можуть становити небезпеку для користувача.

- ▶ Ремонтувати прилад дозволено тільки фахівцям.
- ▶ Для ремонту приладу дозволяється використовувати лише оригінальні запчастини.

- ▶ Щоб уникнути небезпек, у разі пошкодження кабелю живлення цього приладу його заміну має виконувати виробник, сервісний центр або особа з відповідною кваліфікацією.

Рідина, що витекла, може спричинити ураження електричним струмом.

- ▶ Ніколи не занурюйте ні прилад, ні кабель живлення у воду й не мийте в посудомийній машині.
- ▶ Використовуйте прилад лише в закритих приміщеннях.
- ▶ Бережіть прилад від високої температури й вологи.
- ▶ Не можна чистити прилад за допомогою парового або високотискового приладу.

Пошкоджена ізоляція кабелю живлення — джерело небезпеки.

- ▶ Не допускайте контакту кабелю живлення з гарячими частинами приладу чи іншими джерелами тепла.
- ▶ Не допускайте контакту мережного кабелю з гострими предметами.
- ▶ Не перегинайте, не перетискайте й не переобладнуйте кабель живлення.

⚠ УВАГА! – Небезпека пожежі!

Від високої температури прилад і його деталі можуть загорітися.

- ▶ У жодному разі не ставте прилад на гарячі поверхні або поблизу них.

⚠ УВАГА! – Небезпека опіку!

Гарячі продукти можуть розбризкуватися під час обробки, а з-під кришки може виходити пара.

- ▶ Кількість гарячих або пінистих продуктів не має перевищувати 1000 мл.
- ▶ Гарячі продукти обробляйте обережно.
- ▶ Не нахиляйтеся над приладом.
- ▶ Не оброблюйте гарячі продукти з температурою понад 50 °C у переносній чаші блендера.

⚠ УВАГА! – Небезпека травмування!

Користування приладом з пошкодженими частинами може призводити до травм.

- ▶ Частини, що мають помітні тріщини чи інші пошкодження або ж не тримаються як слід, необхідно замінити оригінальними запчастинами.

Неналежне користування може спричинити травми.

- ▶ Використовуйте прилад тільки в повністю зібраному стані.
- ▶ Ніколи не запускайте прилад без встановленої кришки.
- ▶ Ніколи не опускайте руки у встановлену чашу блендера.

⚠ УВАГА! – Небезпека порізів!

В ножа блендера гострі леза.

- ▶ Чистячи і спорожняючи чашу блендера, зважайте на гострі леза.
- ▶ Ніколи не торкайтеся лез голіруч.

⚠ УВАГА! – Небезпека удушення!

Діти можуть натягти пакувальні матеріали собі на голову або загорнутися в них і задихнутися.

- ▶ Бережіть пакувальні матеріали від дітей.
 - ▶ Не дозволяйте дітям гратися з пакувальним матеріалом.
- Діти можуть удихнути чи проковтнути дрібні деталі й унаслідок цього задихнутися.
- ▶ Бережіть дрібні деталі від дітей.
 - ▶ Не дозволяйте дітям гратися з дрібними деталями.

⚠ УВАГА! – Небезпека шкоди здоров'ю!

Бруд на поверхнях може бути небезпечний для здоров'я.

- ▶ Виконуйте вказівки з чищення.
- ▶ Поверхні, які контактують з харчовими продуктами, слід чистити перед кожним користуванням.

2 Як уникнути матеріальних збитків

УВАГА!

Неналежне користування може спричинити матеріальну шкоду.

- ▶ Заборонено вмикати порожній прилад.
- ▶ Не перевищуйте максимальну кількість продуктів.
- ▶ Ніколи не нагрівайте чашу блендера в мікрохвильовій печі або духовці.
- ▶ Не зберігайте в чаші блендера жодних предметів.
- ▶ Не оброблюйте гарячі продукти з температурою понад 50 °C у переносній чаші блендера.

3 Охорона довкілля й ощадливе користування

3.1 Утилізація упаковки

Пакувальні матеріали екологічно безпечні і можуть використовуватися повторно.

- ▶ Окремі складники потрібно розсортувати й утилізувати роздільно.

4 Розпакування й перевірка

Тут ви дізнаєтеся, яких правил слід дотримуватися, розпаковуючи прилад.

4.1 Розпакування приладу й деталей

1. Вийміть прилад з упаковки.
2. Вийміть з упаковки й підготуйте всі додаткові деталі й супровідну документацію.
3. Зніміть наявний пакувальний матеріал.
4. Зніміть наявні наклейки та плівки.

4.2 Обсяг постачання

Після розпакування перевірте, чи комплект повний і чи не пошкодило якісь частини під час транспортування.

→ Мал. 1

A	Основний блок приладу
B	Чаша блендера з ріжучою вставкою EasyClick
C	Кришка та мірна склянка
D	Штовхач
E	Чаша блендера To-Go з ножовою вставкою ¹
F	Кришка з ущільненням та отвором для пиття, що закривається ¹
G	Чаша подрібнювача з тримачем ножа
H	Інструкція з експлуатації

¹ Залежно від комплектації приладу

4.3 Установлення приладу

1. Поставте прилад на стійку, рівну, чисту й гладку робочу поверхню.
2. Витягніть кабель живлення на потрібну довжину.
→ "Довжина кабелю", Стор. 272
Не вставляйте штепсель у розетку.

5 Знайомство

5.1 Прилад

Тут можна познайомитися зі складниками приладу.



→ Мал. 2

1	Тримач ножа подрібнювача
2	Чаша подрібнювача
3	Основний блок приладу
4	Поворотний перемикач
5	Шкала
6	Мірна склянка
7	Кришка з завантажувальним отвором
8	Чаша блендера
9	Ріжуча вставка EasyKlick
10	Скоба
11	Відсік для зберігання кабелю
12	Переносна ріжуча вставка ¹
13	Переносна чаша блендера ¹
14	Кришка з ущільненням та отвором для пиття, що закривається ¹
15	Ущільнювач
16	Штовхач

¹ Залежно від комплектації приладу

5.2 Символи

Тут наведено огляд символів, наявних на приладі.

Символ	Пояснення
 	Позначення положення
<i>chopper grinder</i>	Тримач ножів з ножем для перемелювання та подрібнювальним ножем. Ніж для перемелювання тупий, а подрібнювальний ніж гострий.

5.3 Поворотний перемикач

Поворотний перемикач слугує для запуску й зупинення обробки, а також для вибору швидкості.

Сим-вол	Функція
0	Зупинка обробки.
min	Обробка інгредієнтів на нижчій швидкості.
max	Обробка інгредієнтів на вищій швидкості.
pulse	Нетривале підвищення швидкості обробки інгредієнтів до найвищої.

5.4 Системи безпеки

Тут наведено огляд систем безпеки приладу.

Захист від увімкнення

Захист від увімкнення запобігає небажаному увімкненню приладу. Якщо чаша блендера правильно встановлена, прилад можна увімкнути та використовувати.

Захист від перевантаження

Захист від перевантаження запобігає пошкодженню двигуна й інших частин через зависоке навантаження.

6 Перед першим використанням

Установіть основні параметри. Очистьте прилад і приладдя.

6.1 Очищення приладу та деталей

- Усі деталі, які контактують із харчовими продуктами, перед першим користуванням слід помити.
→ "Чищення та догляд", Стор. 275
- Підготуйте вимиті й висушені деталі до застосування.

7 Основні відомості про користування

7.1 Довжина кабелю

Відрегулюйте довжину кабелю живлення відповідно до потреб.

Регулювання довжини кабелю за допомогою відсіку для зберігання кабелю

- Витягніть кабель живлення на потрібну довжину.
- Щоб укоротити кабель, частково засуньте його у відсік для зберігання.

7.2 Рекомендації щодо швидкості

Тут ви можете переглянути оптимальні швидкості для різних продуктів.

Налаштування	Застосування
pulse	Недовге змішування продуктів на максимальній швидкості за допомогою функції миттєвого ввімкнення.
max	Змішування, пюрування, емульгування, збивання й подрібнення продуктів.
min	Змішування продуктів, які не мають бути сильно подрібнені.

Порада: Скористайтеся нашими пропозиціями рецептів, щоб нагромадити досвід користування новим приладом.

→ "Огляд рецептів", Стор. 277

7.3 Обробка продуктів блендером

УВАГА!

Небезпека травмування!

Неналежне користування може спричинити травми.

- ▶ Використовуйте прилад тільки в повністю зібраному стані.
- ▶ Ніколи не запускайте прилад без встановленої кришки.
- ▶ Ніколи не опускайте руки у встановлену чашу блендера.

- Підготуйте продукти.
Наприклад, поріжте великі продукти на шматочки.

2. Перевірте ущільнення на ножовій вставці EasyKlick. Знову правильно встановіть зняте ущільнення.
→ Мал. 3

Зауваження: Ущільнення залишається на ножовій вставці EasyKlick для очищення. У разі пошкодження або неправильного розміщення ущільнення може витікати рідина.

- ✓ Ущільнення зафіксувалося у пазі.
 - ✓ Ущільнювальні губки спрямовані до чаші блендера.
 - ✓ Гладка ущільнювальна поверхня прилягає до ножової вставки EasyKlick.
3. Переверніть чашу блендера.
 4. Розкладіть скобу.
→ Мал. 4
 5. Вирівняйте ріжучу вставку EasyKlick у чаші блендера відносно затискачів.
 6. Притисніть ріжучу вставку EasyKlick у чаші блендера та складіть скобу до фіксації.
→ Мал. 4
 7. Встановіть чашу блендера на основний блок приладу та поверніть за годинниковою стрілкою до фіксації.
→ Мал. 5
 8. Помістіть продукти в чашу блендера.
→ Мал. 6
Зважайте на необхідну мінімальну та максимальну кількість продуктів.
→ "Огляд рецептів", Стор. 277
 9. Вставте в кришку мірну склянку та встановіть кришку на чашу блендера.
→ Мал. 7
Кришка має бути повністю закрита.
 11. Вставте штепсельну вилку в розетку.

12. Виберіть рекомендовану швидкість за допомогою поворотного перемикача.
→ Мал. 8
13. Обробляйте інгредієнти, доки не буде досягнуто бажаного результату.
14. Для завершення режиму встановіть перемикач у позицію 0.

7.4 Застосування ментального ввімкнення

1. Поверніть перемикач у позицію **pulse** та утримуйте.
→ Мал. 9
- ✓ Інгредієнти будуть оброблятися на найвищій швидкості.
2. Відпустіть поворотний перемикач.
- ✓ Перемикач автоматично повернеться в позицію 0.
- ✓ Обробка зупиниться.

7.5 Проштовхування продуктів

1. Вийміть мірну склянку та вставте штовхач у завантажувальний отвір.
→ Мал. 10
2. Проштовхніть продукти зі стінок чаші блендера вниз.
→ Мал. 10

7.6 Додавання інгредієнтів

1. Під час підготовки вийміть мірну склянку та додайте інгредієнти через отвір у кришці.
→ Мал. 11
2. Щоб дозавантажити велику кількість інгредієнтів, поверніть перемикач у позицію 0.
3. Зачекайте, поки прилад зупиниться.

uk користування

4. Зніміть кришку.
→ Мал. 12
5. Завантажте інгредієнти.
→ Мал. 12
6. Знову вставте кришку на чашу блендера та продовжуйте обробку інгредієнтів.

7.7 Спорожнення чаші блендера

Вимога: Прилад зупинився.

1. Поверніть чашу блендера проти годинникової стрілки та вийміть її з основного блоку приладу.
→ Мал. 13
2. Щоб дістати усі оброблені продукти, зніміть кришку.
→ Мал. 14

7.8 Підготовка продуктів з переносною чашею блендера

1. Підготуйте продукти.
Наприклад, поріжте великі продукти на шматочки.
2. Помістіть продукти в чашу блендера To-Go.
→ Мал. 15
Зважайте на необхідну мінімальну та максимальну кількість продуктів.
→ "Огляд рецептів", Стор. 277
3. Встановіть ножову вставку на чашу блендера To-Go.
→ Мал. 15

4. Щільно загвинтіть ножову вставку та чашу блендера To-Go.
→ Мал. 16
– Позначки ▼ і ▲ мають розташуватися одна навпроти одної.
– Ножову вставку можна приєднати до основного блока приладу лише з повністю загвинченою чашею блендера To-Go.
5. Переверніть чашу блендера To-Go.
→ Мал. 17
6. Встановіть ножову вставку To-Go на основний блок приладу та поверніть за годинниковою стрілкою до фіксації.
→ Мал. 17
7. Виберіть рекомендовану швидкість за допомогою поворотного перемикача.
→ Мал. 18

Порада: Ми рекомендуємо зробити кілька перерв під час приготування невеликої кількості дитячого харчування в чаші блендера To-Go.

Обробку можна також здійснювати з моментальним вимкненням.

→ "Застосування моментального ввімкнення", Стор. 273

8. Обробляйте інгредієнти, доки не буде досягнуто бажаного результату.
9. Для завершення режиму встановіть перемикач у положення 0.
→ Мал. 19

7.9 Закривання переносної чаші блендера

Вимога: Прилад зупинився.

1. Поверніть переносну чашу блендера проти годинникової стрілки та вийміть її з основного блоку приладу.
→ Мал. 20
2. Оберніть переносну чашу блендера та відкрутіть переносну ріжучу вставку.
→ Мал. 20
3. Вставте ущільнення для кришки.
→ Мал. 21
4. Закрийте отвір для пиття на кришці.
→ Мал. 21
5. Щільно загвинтіть кришку та переносну чашу блендера.
→ Мал. 21

7.10 Обробка продуктів у подрібнювачі

1. Підготуйте продукти.
Наприклад, поріжте великі продукти на шматочки.
2. Додайте інгредієнти в чашу подрібнювача.
→ Мал. 22
Не перевищуйте максимально допустиму кількість продуктів.
→ "Огляд рецептів", Стор. 277
3. Вставте тримач ножа у чашу.
→ Мал. 23
4. Міцно прикрутіть тримач ножа подрібнювача до чаші.
→ Мал. 24
 - Позначки ▼ і ▲ мають розташуватися одна навпроти одної.
 - Під'єднати тримач ножа подрібнювача до основного блоку приладу можна лише тоді, коли він повністю прикручений.
5. Переверніть приладдя для подрібнення догори дном.
→ Мал. 25

6. Встановіть приладдя для подрібнення на основний блок приладу та поверніть за годинниковою стрілкою до фіксації.
→ Мал. 25
7. Виберіть рекомендовану швидкість за допомогою поворотного перемикача.
→ Мал. 26
Порада: Обробку можна також здійснювати з моментальним вимкненням.
→ "Застосування моментального ввімкнення", Стор. 273
8. Обробляйте інгредієнти, доки не буде досягнуто бажаного результату.
9. Для завершення режиму встановіть перемикач у положення 0.
→ Мал. 27

7.11 Спорожнення приладдя для подрібнення

Вимога: Прилад зупинився.

1. Поверніть приладдя для подрібнення проти годинникової стрілки та вийміть з основного блоку приладу.
→ Мал. 23
2. Переверніть приладдя для подрібнення догори дном і відкрутіть тримач ножа подрібнювача.
→ Мал. 23
3. Вийміть оброблені продукти із чаші подрібнювача.

8 Чищення та догляд

Щоб прилад працював довго, слід ретельно чистити його й доглядати за ним.

8.1 Придатність до миття в посудомийній машині

Дізнайтеся, які деталі приладу можна мити в посудомийній машині.

УВАГА!

Деякі деталі внаслідок миття в посудомийній машині можуть бути пошкоджені.

- ▶ Мийте в посудомийній машині тільки придатні для цього деталі.
- ▶ Використовуйте тільки ті програми, котрі не нагрівають воду понад 60 °С.
- ▶ Не затискайте пластмасові деталі в посудомийній машині.

У цьому огляді ви знайдете методи очищення деталей.

→ Мал. 29

8.2 Чистильні засоби

Дізнайтеся, які засоби придатні для чищення приладу.

УВАГА!

Невідповідні засоби для очищення або неправильне очищення може призвести до пошкодження приладу.

- ▶ Не використовуйте засоби для очищення, що містять спирт.
- ▶ Не використовуйте загострені або металеві предмети.
- ▶ Не використовуйте жорсткі ганчірки або засоби для очищення.

8.3 Очищення основного блока

⚠ УВАГА!

Небезпека ураження електричним струмом!

Рідина, що витекла, може спричинити ураження електричним струмом.

- ▶ Ніколи не занурюйте ні прилад, ні кабель живлення у воду й не мийте в посудомийній машині.
- ▶ Не можна чистити прилад за допомогою парового або високо-тискового приладу.
- ▶ Протирайте основний блок м'якою вологою ганчіркою.

8.4 Очищення блендера

⚠ УВАГА!

Небезпека порізів!

В ножа блендера гострі леза.

- ▶ Чистячи і спорожняючи чашу блендера, зважайте на гострі леза.
- ▶ Ніколи не торкайтеся лез голі-руч.

УВАГА!

В ножа блендера гострі леза.

Неправильне використання може призвести до пошкодження лез або відділення для зберігання.

- ▶ Не ставте ріжучу вставку лезами вниз.

1. Вийміть мірну склянку.

→ Мал. 30

2. Зніміть кришку.

→ Мал. 30

3. Поверніть чашу блендера проти годинникової стрілки та вийміть її з основного блоку приладу.

→ Мал. 31

4. Переверніть чашу блендера.

5. Розкладіть скобу.
→ Мал. 32
6. Витягніть ріжучу вставку EasyClick з чаші блендера.
→ Мал. 32
7. Очистіть деталі.

8.5 Очищення переносної чаші блендера та переносної ріжучої вставки

УВАГА!

В ножа блендера гострі леза. Неправильне використання може призвести до пошкодження лез або відділення для зберігання.

- ▶ Не ставте ріжучу вставку лезами вниз.
1. Поверніть переносну ріжучу вставку проти годинникової стрілки та вийміть її з переносної чаші блендера.
→ Мал. 33

2. Поверніть кришку проти годинникової стрілки та вийміть її з переносної чаші блендера.
→ Мал. 34
3. Відкрийте отвір для пиття на кришці.
→ Мал. 34
4. Витягніть ущільнення.
→ Мал. 34
5. Очистіть деталі.

8.6 Очищення приладдя для подрібнення

УВАГА!

В ножа блендера гострі леза. Неправильне використання може призвести до пошкодження лез або відділення для зберігання.

- ▶ Не ставте ріжучу вставку лезами вниз.
1. Поверніть тримач ножа подрібнювача проти годинникової стрілки та вийміть з чаші.
→ Мал. 35
 2. Очистіть деталі.

9 Рецепти

Тут наведено добірку рецептів, розроблених спеціально для цього приладу.

9.1 Огляд рецептів

У цьому огляді наведено інгредієнти й операції з обробки для тих чи інших рецептів.

→ Мал. 36

→ Мал. 37

Для рецептів, позначених (*) у таблиці рецептів, дайте приладу охолонути до кімнатної температури після 3 циклів роботи!

Рецепт	Інгредієнти	Обробка
Спортивний напій	<ul style="list-style-type: none"> ■ 250 г мед (холодний, 7-9 °C) ■ 5 г кориця 	<ul style="list-style-type: none"> ■ Покладіть мед і корицю в блендер. ■ Змішайте інгредієнти для 5 с на ступені max.

Рецепт	Інгредієнти	Обробка
	<ul style="list-style-type: none"> ■ 200 г молоко (тепле, 65 °С) 	<ul style="list-style-type: none"> ■ Додайте молоко. ■ Змішайте інгредієнти для 5 с на ступені max.

УВАГА!

Непридатні інгредієнти можуть пошкодити прилад.

- ▶ Не оброблюйте гарячі продукти з температурою понад 50 °С у переносній чаші блендера.
- ▶ Не оброблюйте гарячі продукти з температурою понад 70 °С у чаші блендера.

Вказівки

- Обмеження обробки у блендері:
 - Не подрібнюйте такі інгредієнти, як мигдаль, цибуля, петрушка та м'ясо.
 - Змішування спредів, таких як арахісове масло, кокосове масло або горіхові спреди, можливе лише зі штовхачем.
 - Блендер не може робити майонез.
 - Змішайте тверді інгредієнти з достатньою кількістю рідини.
 - Перш ніж змішати порошкоподібні інгредієнти, змішайте їх з достатньою кількістю рідини або повністю розчиніть в рідині. До порошкоподібних продуктів належать, наприклад, цукрова пудра, какао-порошок, смажена соя, борошно, білковий порошок.

- Продукти, які не можна оброблювати у подрібнювачі:
 - Для грубого та дрібного подрібнення застосовуйте ментальне вимкнення.
 - Не подрібнюйте сухі або тверді продукти розміром більше кавових зерен. Непридатними продуктами є, наприклад, мускатний горіх та імбир.
 - Не перемелюйте цукор.
 - Не подрібнюйте кубики льоду.
 - Чаша подрібнювача не призначена для готування горіхової пасти.
 - Подрібнюйте максимум 50 г твердої їжі на максимальній швидкості протягом максимум однієї секунди або 1-5 імпульсів, якщо інше не зазначено в таблиці рецептів.
 - Чаша подрібнювача не підходить для дрібного нарізання м'яса, наприклад, для болоньєзе.

10 Усунення несправностей

Незначні несправності приладу можна усувати власноруч. Перш ніж звертатися до сервісної служби, скористайтеся відомостями про усунення несправностей. Так можна уникнути зайвих витрат.

УВАГА!

Небезпека ураження електричним струмом!

Ремонтні роботи, виконані неналежним чином, можуть становити небезпеку для користувача.

- ▶ Ремонтувати прилад дозволено тільки фахівцям.
- ▶ Для ремонту приладу дозволяється використовувати лише оригінальні запчастини.
- ▶ Щоб уникнути небезпек, у разі пошкодження кабелю живлення цього приладу його заміну має виконувати виробник, сервісний центр або особа з відповідною кваліфікацією.

Несправність	Причина та усунення несправностей
Прилад не працює.	<p>Не вставлений штекер мережного кабелю .</p> <ul style="list-style-type: none"> ▶ Підключіть прилад до електромережі. <hr/> <p>Спрацював запобіжник у розподільному блоці.</p> <ul style="list-style-type: none"> ▶ Перевірте запобіжник на електричному щиті. <hr/> <p>Зник струм.</p> <ul style="list-style-type: none"> ▶ Перевірте, чи працює освітлення й інші прилади в приміщенні. <hr/> <p>Чаша блендера не заблокована.</p> <ul style="list-style-type: none"> ▶ Встановіть поворотний перемикач у позицію 0. <ol style="list-style-type: none"> 1. Встановіть чашу блендера на основний блок приладу та поверніть за годинниковою стрілкою до фіксації. 2. За потреби оберіть цю опцію: <ul style="list-style-type: none"> – Встановіть переносну чашу блендера з переносною ріжучою вставкою на основний блок приладу та поверніть за годинниковою стрілкою до фіксації.
Прилад гуде.	<p>Ніж заблокований або застряг.</p> <ul style="list-style-type: none"> ▶ Встановіть поворотний перемикач у позицію 0. ▶ Усуньте блокування.

Несправність	Причина та усунення несправностей
Прилад вимикається під час використання.	<p>Завелика кількість продуктів або надто довга тривалість обробки.</p> <ul style="list-style-type: none">▶ Встановіть поворотний перемикач у позицію 0.▶ Зменште кількість оброблюваних продуктів.▶ Дайте приладу охолонути до кімнатної температури.
Ножова вставка To-Go не приєднується до основного блоку.	<p>Захист від протікання активний.</p> <ul style="list-style-type: none">▶ Пригвинтіть ножову вставку в блендері To-Go, повертаючи її за годинниковою стрілкою.✓ Ножова вставка та чаша блендера To-Go повністю та щільно загвинчені.✓ Позначка ▼ має розташуватися навпроти позначки ▲.
Приладдя для подрібнення неможливо приєднати до основного блока приладу.	<p>Захист від протікання активний.</p> <ul style="list-style-type: none">▶ Міцно прикрутіть тримач ножа подрібнювача до чаші за годинниковою стрілкою.✓ Тримач ножа подрібнювача щільно та міцно прикручений до чаші подрібнювача.✓ Позначка ▼ має розташуватися навпроти позначки ▲.
Чаша блендера To-Go негерметична.	<p>У кришці відсутнє ущільнення.</p> <ul style="list-style-type: none">▶ Вставте ущільнення.
Рідина витікає з ріжучої вставки.	<p>Ущільнення між чашею блендера та ріжучою вставкою відсутнє.</p> <ul style="list-style-type: none">▶ Вставте ущільнення на ріжучу вставку EasyKlick.✓ Ущільнення зафіксувалося у пазі.✓ Ущільнювальні губки спрямовані до чаші блендера.✓ Гладка ущільнювальна поверхня прилягає до ріжучої вставки EasyKlick.

11 Транспортування, зберігання й утилізація

11.1 Утилізація старих приладів

Екологічна утилізація дає змогу повторно використовувати цінну сировину.

1. Витягніть штепсельну вилку кабелю живлення.
2. Переріжте кабель живлення.
3. Утилізуйте прилад екологічним способом.

Інформацію щодо актуальних способів утилізації можна отримати у продавця приладу або органів місцевого самоврядування.



Цей прилад марковано згідно положень європейської Директиви 2012/19/EU стосовно електронних та електроприладів, що були у використанні (waste electrical and electronic equipment - WEEE). Директивою визначаються можливості, які є дійсними у межах Європейського союзу, щодо прийняття назад та утилізації бувших у використанні приладів.

12 Сервісні центри

Якщо виникнуть запитання, ви не зможете власноруч усунути несправність приладу або знадобиться ремонт, зверніться до нашого сервісного центру.

Важливі для безпеки оригінальні запасні частини, що відповідають Директиві ЄС щодо екологічного проектування, можна придбати в нашій сервісній службі впродовж щонайменше 7 років з моменту виходу приладу на ринок Європейського економічного простору.

Зауваження: Робота сервісного центру в гарантійних випадках безкоштовна.

Докладніші відомості про термін і умови гарантії у вашій країні можна отримати в сервісній службі, у дилера й на нашому сайті.

Звертаючись до сервісного центру, назвіть номер виробу (E-Nr.) і заводський номер (FD) приладу.
 Виробник: "Роберт Бош Хаузгерете ГмбХ" вул. Карл-Вері-Штрассе, 34, м. Мюнхен, 81739, Німеччина
 Імпортер: ТОВ "БСХ Побутова Техніка" вул. Радищева, 10/14 корп.Б, м. Київ, Україна
 Контактні дані сервісного центру містить довідник у кінці цієї інструкції; їх також можна знайти на нашому сайті.

12.1 Номер виробу (E-Nr.) і заводський номер (FD)

Номер виробу (E-Nr.) і заводський номер (FD) приладу наведено на заводській табличці.

Щоб мати змогу швидко знайти відомості про прилад і телефонний номер сервісного центру, ці дані можна записати.

12.2 Умови гарантії

Для вашого приладу діють наведені нижче гарантійні умови.

Стосовно цього приладу діють умови гарантії, щоб були опубліковані нашим компетентним представництвом в країні, в якій Ви придбали прилад. Ви можете в будь-який час одержати умови гарантії у спеціалізованому магазині, в якому Ви придбали прилад, або безпосередньо в нашому представництві у Вас в країні. Умови гарантії для Німеччини та адреси Ви знайдете на останніх чотирьох сторінках цієї брошури. Крім того, умови гарантії розміщені також і в Інтернеті за зазначеною адресою. Для користування гарантійними послугами необхідно в будь-якому випадку показати квитанцію про оплату.

Для получения дополнительной информации см.
Цифровое руководство пользователя.



Содержание

1 Безопасность.....	284	7.6 Добавление ингредиентов	292
1.1 Общие указания	284	7.7 Опорожнение чаши блендера	293
1.2 Использование по назначению...	284	7.8 Переработка продуктов в ста-	
1.3 Ограничение круга пользова-		кране To-Go	293
1.4 Указания по технике безопас-	285	7.9 Закрывание стакана To-Go	293
ности	285	7.10 Измельчение продуктов.....	294
2 Предотвращение материаль-		7.11 Опорожнение принадлежно-	
ного ущерба	289	сти для измельчения	294
3 Защита окружающей среды и		8 Очистка и уход	294
экономию	289	8.1 Пригодность для мытья в посу-	
3.1 Утилизация упаковки.....	289	домоечной машине	294
4 Распаковывание и контроль.....	289	8.2 Чистящие средства	295
4.1 Распаковывание прибора и его		8.3 Очистка блока двигателя	295
частей.....	289	8.4 Очистка блендера	295
4.2 Комплект поставки	289	8.5 Очистка стакана To-Go и ноже-	
4.3 Установка прибора	289	вой вставки To-Go	295
5 Знакомство с прибором.....	290	8.6 Очистка принадлежности для	
5.1 Прибор	290	измельчения	296
5.2 Символы.....	290	9 Рецепты	296
5.3 Поворотный переключатель	290	9.1 Обзор рецептов.....	296
5.4 Системы безопасности	290	10 Устранение неисправностей ...	298
6 Перед первым использованием.	291	11 Транспортировка, хранение и	
6.1 Очистка прибора и его деталей ..	291	утилизация.....	300
7 Стандартное управление.....	291	11.1 Утилизация старого бытового	
7.1 Длина кабеля	291	прибора	300
7.2 Рекомендации по настройке		12 Сервисная служба.....	300
скорости	291	12.1 Номер изделия (E-Nr.) и за-	
7.3 Переработка продуктов в		водской номер (FD).....	300
блендере	291	12.2 Гарантийные условия.....	301
7.4 Использование моментального			
включения.....	292		
7.5 Извлечение продуктов	292		



1 Безопасность

Соблюдайте следующие указания по технике безопасности.

1.1 Общие указания

- Внимательно прочитайте данное руководство.
- Сохраните инструкцию и информацию о приборе для дальнейшего использования или для передачи следующему владельцу.
- В случае обнаружения повреждений, связанных с транспортировкой, не подключайте прибор.

1.2 Использование по назначению

Используйте прибор только:

- с оригинальными принадлежностями;
- для измельчения, рубки, перемешивания, перемалывания и взбивания продуктов.
- для смешивания в блендере и приготовления пюре.
- для приготовления теста для блинчиков, сорбетов, намазок, соусов и мороженого;
- для измельчения кубиков льда.
- под присмотром;
- в бытовых условиях и в закрытых помещениях домашних хозяйств при комнатной температуре.
- для переработки количества продуктов и времени обработки, характерных для домашнего хозяйства;
- на высоте не более 2000 м над уровнем моря.
- для приготовления смузи из овощей и фруктов.

Отсоедините прибор от подачи электроэнергии, если вы:

- не используете прибор.
- оставляете прибор без присмотра;
- собираете прибор;
- разбираете прибор;
- очищаете прибор;
- приближаетесь к вращающимся деталям;
- разбираетесь с неполадкой.

1.3 Ограничение круга пользователей

Этот прибор могут использовать лица с ограниченными физическими, сенсорными или умственными способностями или не имеющими достаточного опыта или знаний, если они находятся под присмотром или после получения указаний по безопасному использованию прибора и после того, как они осознали опасности, связанные с неправильным использованием.

Детям запрещено играть с прибором.

Очистку и обслуживание прибора запрещается выполнять детям.

Прибор нельзя использовать детям. Не допускайте детей к прибору и его сетевому проводу.

1.4 Указания по технике безопасности

Соблюдайте указания по технике безопасности.

⚠ ПРЕДУПРЕЖДЕНИЕ – Опасность поражения электрическим током!

Поврежденный прибор или поврежденный сетевой кабель являются источником опасности.

- ▶ Категорически запрещается эксплуатировать поврежденный прибор.
- ▶ Категорически запрещается эксплуатация прибора, поверхность которого имеет трещины или повреждена.
- ▶ Запрещается тянуть за сетевой кабель, чтобы отсоединить прибор от сети электропитания. Вынимайте из розетки вилку сетевого кабеля.
- ▶ В случае повреждения прибора или сетевого кабеля немедленно выньте вилку сетевого кабеля из розетки или отключите предохранитель в блоке предохранителей.
- ▶ Обратитесь в сервисную службу. → *Страница 300*

При неквалифицированном монтаже прибор может стать источником опасности.

- ▶ При подключении прибора и его эксплуатации соблюдайте данные, приведенные на фирменной табличке.

При неквалифицированном ремонте прибор может стать источником опасности.

- ▶ Ремонтировать прибор разрешается только квалифицированным специалистам.
- ▶ Для ремонта прибора можно использовать только оригинальные запчасти.
- ▶ Во избежание опасностей замена поврежденного сетевого кабеля данного прибора может быть выполнена только производителем или авторизованной им сервисной службой либо лицом, имеющим аналогичную квалификацию.

Проникшая в прибор влага может стать причиной поражения электротоком.

- ▶ Категорически запрещается погружать прибор в воду или помещать его в посудомоечную машину.
- ▶ Используйте прибор только в закрытом помещении.
- ▶ Не пользуйтесь прибором при слишком высокой температуре или влажности.
- ▶ Не используйте для очистки прибора пароочистители или очистители высокого давления.

Поврежденная изоляция сетевого кабеля является источником опасности.

- ▶ Ни в коем случае не допускайте контакта сетевого кабеля с горячими частями прибора или с источниками тепла.
- ▶ Ни в коем случае не допускайте контакта сетевого кабеля с острыми концами или кромками.
- ▶ Запрещается перегибать, заземлять или переоборудовать сетевой кабель.

⚠ ПРЕДУПРЕЖДЕНИЕ – Опасность возгорания!

При слишком высокой температуре возможно возгорание прибора и насадок.

- ▶ Никогда не ставьте прибор на горячие поверхности или рядом с ними.

⚠ ПРЕДУПРЕЖДЕНИЕ – Опасность ошпаривания!

Горячие продукты могут разбрызгиваться при переработке, а из-под крышки может выходить пар.

- ▶ Количество горячих или пенистых продуктов не должно превышать 1000 мл.
- ▶ Соблюдайте осторожность при переработке горячих продуктов.
- ▶ Не наклоняйтесь над прибором.
- ▶ Не перерабатывайте продукты, температура которых выше 50 °С в стакане To-Go.

⚠ ПРЕДУПРЕЖДЕНИЕ – Опасность травмирования!

Эксплуатация прибора с поврежденными частями может стать причиной травм.

- ▶ Части прибора с трещинами или другими повреждениями, а также с неплотной посадкой должны быть заменены оригинальными частями.

Некомпетентное использование может стать причиной травм.

- ▶ Прибор можно использовать только в полностью собранном виде.
- ▶ Не запускайте прибор без установленной крышки.
- ▶ Ни в коем случае не опускайте руки в установленную чашу блендера.

⚠ ПРЕДУПРЕЖДЕНИЕ – Опасность пореза!

У ножей блендера острые лезвия.

- ▶ При чистке и опорожнении стакана блендера берегитесь острых лезвий.
- ▶ Не трогайте лезвия голыми руками.

⚠ ПРЕДУПРЕЖДЕНИЕ – Опасность удушья!

Дети могут завернуться в упаковочный материал или надеть его себе на голову и задохнуться.

- ▶ Не подпускайте детей к упаковочному материалу.
- ▶ Не позволяйте детям играть с упаковочным материалом.

Дети могут вдохнуть или проглотить мелкие детали, в результате чего задохнуться.

- ▶ Не подпускайте детей к мелким деталям.

- ▶ Не позволяйте детям играть с мелкими деталями.

⚠ ПРЕДУПРЕЖДЕНИЕ – Риск нанесения вреда здоровью!

Загрязнения на поверхностях могут представлять опасность для здоровья.

- ▶ Соблюдайте указания по очистке.
- ▶ Поверхности, контактирующие с продуктами питания, следует очищать перед каждым использованием.

2 Предотвращение материального ущерба

ВНИМАНИЕ!

Некомпетентное использование может привести к материальному ущербу.

- ▶ Никогда не включайте прибор в холодную.
- ▶ Соблюдайте максимальное перерабатываемое количество продуктов.
- ▶ Запрещено использовать стакан блендера в микроволновой печи или духовом шкафу.
- ▶ Не храните в чаше блендера никакие посторонние предметы.
- ▶ Не перерабатывайте продукты, температура которых выше 50 °C в стакане To-Go.

3 Защита окружающей среды и экономия

3.1 Утилизация упаковки

Упаковочные материалы экологически безопасны и могут использоваться повторно.

- ▶ Утилизируйте отдельные части, предварительно рассортировав их.

4 Распаковывание и контроль

Здесь приводится информация, которую необходимо учесть при распаковывании.

4.1 Распаковывание прибора и его частей

1. Выньте прибор из упаковки.

2. Все остальные части и сопроводительную документацию выньте из упаковки и положите рядом.
3. Удалите имеющийся упаковочный материал.
4. Удалите имеющиеся наклейки и пленки.

4.2 Комплект поставки

После распаковки проверьте все детали на отсутствие транспортных повреждений, а также комплектность поставки.

→ Рис. 11

A	Блок двигателя
B	Чаша блендера с ножевой вставкой EasyKlick
C	Крышка и мерный стаканчик
D	Толкатель
E	Стакан To-Go с ножевой вставкой ¹
F	Крышка с уплотнителем и закрываемым отверстием для питья ¹
G	Чаша для измельчения с держателем ножа
H	Инструкция по эксплуатации

¹ В зависимости от комплектации

4.3 Установка прибора

1. Устанавливайте прибор на прочную, ровную, чистую и гладкую рабочую поверхность.
2. Вытяните сетевой кабель на нужную длину.
→ "Длина кабеля", Страница 291
Не вставляйте вилку сетевого шнура в розетку.

5 Знакомство с прибором

5.1 Прибор

Здесь приведен обзор составных частей прибора.

→ Рис. 2

1	Держатель ножа измельчителя
2	Чаша измельчителя
3	Блок двигателя
4	Поворотный переключатель
5	Шкала
6	Мерный стаканчик
7	Крышка с загрузочным отверстием
8	Стакан блендера
9	Ножевая вставка EasyKlick
10	Держатель
11	Отсек для хранения кабеля
12	Ножевая вставка To-Go ¹
13	Стакан To-Go ¹
14	Крышка с уплотнителем и закрываемым отверстием для питья ¹
15	Прокладка
16	Толкатель

¹ В зависимости от комплектации

5.2 Символы

Здесь перечислены символы, имеющиеся на приборе.

Символ	Пояснения
	Маркировка положений.

Символ	Пояснения
<i>chopper grinder</i>	Держатель ножа с ножевыми вставками для перемалывания и измельчения. Ножевая насадка для перемалывания затупилась, а для измельчения — острая.

5.3 Поворотный переключатель

Поворотным переключателем запускается и останавливается переработка, а также выбирается скорость.

Символ	Функция
0	Остановка переработки.
min	Переработка ингредиентов на низкой скорости.
max	Переработка ингредиентов на высокой скорости.
pulse	Кратковременная переработка ингредиентов на максимальной скорости.

5.4 Системы безопасности

Здесь приводится обзор систем безопасности вашего прибора.

Блокировка включения

Блокировка включения препятствует нежелательному включению вашего прибора.

Если блендер установлен правильно, устройство можно включить и использовать.

Устройство защиты от перегрузки

Защита от перегрузки препятствует повреждению электромотора и других компонентов вследствие слишком высокой нагрузки.

6 Перед первым использованием

Выполните базовые установки. Очистите прибор и аксессуары.

6.1 Очистка прибора и его деталей

1. Все детали, соприкасающиеся с продуктами, следует очистить перед первым использованием.
→ "Очистка и уход", Страница 294
2. Очищенные и просушенные детали положите наготове для использования.

7 Стандартное управление

7.1 Длина кабеля

Настройте длину сетевого кабеля в соответствии со своими потребностями.

Настройка длины кабеля посредством отсека для кабеля

1. Вытяните сетевой кабель до нужной длины.
2. Чтобы уменьшить длину кабеля, продвиньте его в отсек для кабеля.

7.2 Рекомендации по настройке скорости

Здесь вы можете узнать, какая скорость требуется для достижения оптимальных результатов.

Настройка	Применение
pulse	Недолгое смешивание продуктов на максимальной скорости с помощью функции моментального включения.
max	Смешивание, пюрирование, эмульгирование, вспенивание и измельчение продуктов.
min	Смешивание продуктов, которые не подлежат сильному измельчению.

Рекомендация: Воспользуйтесь рекомендованными рецептами, чтобы набраться опыта в обращении с вашим новым прибором.

→ "Обзор рецептов", Страница 296

7.3 Переработка продуктов в блендере

ПРЕДУПРЕЖДЕНИЕ Опасность травмирования!

Некомпетентное использование может стать причиной травм.

- ▶ Прибор можно использовать только в полностью собранном виде.
 - ▶ Не запускайте прибор без установленной крышки.
 - ▶ Ни в коем случае не опускайте руки в установленную чашу блендера.
1. Подготовьте продукты питания.
Например, порежьте продукты большого размера на кусочки.

2. Проверьте уплотнитель на ножевой вставке EasyKlick. Правильно установите снятый уплотнитель на место.

→ Рис. 3

Заметка: При очистке уплотнитель остается на ножевой вставке EasyKlick. В случае повреждения или неправильного размещения уплотнителя может вытекать жидкость.

- ✓ Уплотнитель располагается в пазу.
 - ✓ Края уплотнителя обращены к чаше блендера.
 - ✓ Гладкая поверхность уплотнителя располагается на ножевой вставке EasyKlick.
3. Переверните чашу блендера вверх дном.
 4. Откиньте держатель.
 5. Совместите ножевую вставку EasyKlick со штифтами на чаше блендера.
 6. Прижмите ножевую вставку EasyKlick к чаше блендера и зафиксируйте держатель с щелчком.

→ Рис. 4

7. Вставьте чашу блендера в блок двигателя и поверните по часовой стрелке до щелчка.

→ Рис. 5

8. Поместите продукты в стакан блендера.

→ Рис. 6

Соблюдайте минимальное и максимальное количество перерабатываемых продуктов.

→ "Обзор рецептов", Страница 296

9. Вставьте мерный стаканчик в крышку и установите крышку на чашу блендера.

→ Рис. 7

Крышка должна быть полностью закрыта.

11. Вставьте вилку сетевого шнура в розетку.

12. Установите поворотный переключатель на рекомендуемую скорость.

→ Рис. 8

13. Перерабатывайте ингредиенты до получения желаемого результата.

14. Переведите поворотный переключатель в положение 0 для завершения работы.

7.4 Использование моментального включения

1. Установите поворотный переключатель на pulse и удерживайте в этом положении.

→ Рис. 9

- ✓ Ингредиенты перерабатываются на максимальной скорости.
2. Отпустите поворотный переключатель.
 - ✓ Поворотный переключатель возвращается в положение 0.
 - ✓ Переработка останавливается.

7.5 Извлечение продуктов

1. Извлеките мерный стаканчик и вставьте толкатель в загрузочное отверстие.

→ Рис. 10

2. Протолкните продукты со стенок чаши блендера вниз.

→ Рис. 10

7.6 Добавление ингредиентов

1. Снимите мерный стаканчик во время переработки и добавьте ингредиенты через отверстие в крышке.

→ Рис. 11

2. При добавлении больших объемов установите поворотный переключатель на 0.

3. Дождитесь полного завершения работы прибора.

4. Снимите крышку.
→ Рис. 12
5. Загрузите ингредиенты.
→ Рис. 12
6. Закройте чашу крышкой и продолжите переработку ингредиентов.

7.7 Опорожнение чаши блендера

Требование: Прибор завершил работу.

1. Поверните чашу блендера против часовой стрелки и снимите ее с блока двигателя.
→ Рис. 13
2. Чтобы вылить всю переработанную массу, снимите крышку.
→ Рис. 14

7.8 Переработка продуктов в стакане To-Go

1. Подготовьте продукты.
Например, порежьте продукты большого размера на кусочки.
2. Поместите продукты в стакан To-Go.
→ Рис. 15
Соблюдайте минимальное и максимальное количество перерабатываемых продуктов.
→ "Обзор рецептов", Страница 296
3. Вставьте ножевую вставку To-Go в стакан To-Go.
→ Рис. 15
4. Надежно зафиксируйте ножевую вставку To-Go и стакане To-Go.
→ Рис. 16
 - Метки ▼ и ▲ должны указывать друг на друга.
 - Вы можете подключать ножевую вставку To-Go к основному блоку только с полностью закрученным стаканом To-Go.

5. Переверните стакан To-Go вверх дном.
→ Рис. 17
6. Вставьте ножевую вставку To-Go в основной блок и поверните по часовой стрелке до щелчка.
→ Рис. 17
7. Установите поворотный переключатель на рекомендуемую скорость.
→ Рис. 18

Рекомендация: Рекомендуется делать перерывы при приготовлении большого количества детского питания в стакане To-Go.

Переработку продуктов можно также осуществлять с помощью функции моментального включения.

→ "Использование моментального включения", Страница 292

8. Перерабатывайте ингредиенты до получения желаемого результата.
9. Для завершения режима переведите поворотный переключатель в положение 0.
→ Рис. 19

7.9 Закрывание стакана To-Go

Требование: Прибор завершил работу.

1. Поверните стакан To-Go против часовой стрелки и снимите его с блока двигателя.
→ Рис. 20
2. Переверните стакан To-Go и открутите ножевую вставку To-Go.
→ Рис. 20
3. Установите уплотнитель крышки.
→ Рис. 21
4. Закройте отверстие для питья на крышке.
→ Рис. 21

- Плотно закрутите крышку на стакане To-Go.
→ Рис. 21

7.10 Измельчение продуктов

- Подготовьте продукты.
Например, порежьте продукты большого размера на кусочки.
- Выложите ингредиенты в чашу для измельчения.
→ Рис. 22
Не превышайте максимальное количество продуктов.
→ "Обзор рецептов", Страница 296
- Вставьте держатель ножа измельчителя в чашу.
→ Рис. 23
- Надежно прикрутите держатель ножа измельчителя в чаше.
→ Рис. 24
 - Метки ▼ и ▲ должны указывать друг на друга.
 - Держатель ножа измельчителя должен быть плотно прикручен к чаше, после этого его можно ставить на основной блок.
- Переверните принадлежность для измельчения вверх дном.
→ Рис. 25
- Вставьте принадлежность для измельчения в основной блок и поверните по часовой стрелке до щелчка.
→ Рис. 25
- Установите поворотный переключатель на рекомендуемую скорость.
→ Рис. 26

Рекомендация: Переработку продуктов можно также осуществлять с помощью функции моментального включения.

→ "Использование моментального включения", Страница 292

- Перерабатывайте ингредиенты до получения желаемого результата.

- Для завершения режима переведите поворотный переключатель в положение 0.
→ Рис. 27

7.11 Опорожнение принадлежности для измельчения

Требование: Прибор завершил работу.

- Поверните принадлежность для измельчения против часовой стрелки и снимите ее с основного блока.
→ Рис. 23
- Переверните принадлежность для измельчения вверх дном и открутите держатель ножа измельчителя.
→ Рис. 23
- Выложите переработанные продукты из чаши для измельчения.

8 Очистка и уход

Для долговременной исправной работы прибора требуется его тщательная очистка и уход.

8.1 Пригодность для мытья в посудомоечной машине

Ниже описано, какие части прибора разрешается мыть в посудомоечной машине.

ВНИМАНИЕ!

Некоторые части прибора при мытье в посудомоечной машине могут быть повреждены.

- ▶ В посудомоечной машине мойте только пригодные для этого части.
- ▶ Используйте только программы, не нагревающие воду выше 60 °С.
- ▶ Не зажимайте пластмассовые части в посудомоечной машине.

В этом обзоре представлена информация о процедуре очистки деталей.

→ Рис. 29

8.2 Чистящие средства

Ниже указаны чистящие средства, пригодные для вашего прибора.

ВНИМАНИЕ!

При использовании неподходящих чистящих средств или при неправильной очистке возможно повреждение прибора.

- ▶ Не используйте моющие средства, содержащие алкоголь или спирт.
- ▶ Не используйте металлические и остроконечные предметы, а также предметы с острыми кромками.
- ▶ Не применяйте грубую ткань или абразивные чистящие средства.

8.3 Очистка блока двигателя

ПРЕДУПРЕЖДЕНИЕ Опасность поражения электрическим током!

Проникающая в прибор влага может стать причиной поражения током.

- ▶ Категорически запрещается погружать прибор в воду или помещать его в посудомоечную машину.
- ▶ Не используйте для очистки прибора парочистители или очистители высокого давления.
- ▶ Протрите блок двигателя мягкой влажной салфеткой.

8.4 Очистка блендера

ПРЕДУПРЕЖДЕНИЕ Опасность пореза!

У ножей блендера острые лезвия.

- ▶ При чистке и опорожнении стакана блендера берегитесь острых лезвий.
- ▶ Не трогайте лезвия голыми руками.

ВНИМАНИЕ!

У ножей блендера острые лезвия. Неправильное обращение может привести к повреждению лезвий или места хранения.

- ▶ Никогда не опускайте ножевую насадку с лезвиями вниз.

1. Извлеките мерный стакан.
→ Рис. 30
2. Снимите крышку.
→ Рис. 30
3. Поверните чашу блендера против часовой стрелки и снимите ее с блока двигателя.
→ Рис. 31
4. Переверните чашу блендера вверх дном.
5. Откиньте держатель.
→ Рис. 32
6. Извлеките ножевую вставку EasyClick из чаши блендера.
→ Рис. 32
7. Очистите детали.

8.5 Очистка стакана To-Go и ножевой вставки To-Go

ВНИМАНИЕ!

У ножей блендера острые лезвия. Неправильное обращение может привести к повреждению лезвий или места хранения.

- ▶ Никогда не опускайте ножевую насадку с лезвиями вниз.

1. Поверните ножевую вставку To-Go против часовой стрелки и извлеките из стакана To-Go.
→ Рис. 33
2. Поверните крышку против часовой стрелки и снимите со стакана To-Go.
→ Рис. 34
3. Откройте отверстие для питья на крышке.
→ Рис. 34

4. Снимите уплотнитель.
→ Рис. 34
5. Очистите детали.

1. Поверните держатель ножа измельчителя против часовой стрелки и выньте его из чаши для измельчения.
→ Рис. 35
2. Очистите детали прибора.

8.6 Очистка принадлежности для измельчения

ВНИМАНИЕ!

У ножей блендера острые лезвия. Неправильное обращение может привести к повреждению лезвий или места хранения.

- ▶ Никогда не опускайте ножевую насадку с лезвиями вниз.

9 Рецепты

Здесь приводится выборка рецептов, разработанных специально для вашего прибора.

9.1 Обзор рецептов

В этом обзоре приводятся ингредиенты и шаги переработки для различных рецептов.

→ Рис. 36

→ Рис. 37

Для рецептов, отмеченных (*) в таблице рецептов, задайте устройству остыть до комнатной температуры после 3 рабочих циклов!

Рецепт	Ингредиенты	Переработка
Спортивный напиток	<ul style="list-style-type: none"> ■ 250 г Мед (холодное, 7-9 °C) ■ 5 г Корица ■ 200 г Молоко (теплое, 65 °C) 	<ul style="list-style-type: none"> ■ Добавьте в блендер мед и корицу. ■ Смешайте ингредиенты для 5 секунд в режиме тах. ■ Добавьте молоко. ■ Смешайте ингредиенты для 5 секунд в режиме тах.

ВНИМАНИЕ!

Неподходящие для приготовления в блендере продукты могут повредить прибор.

- ▶ Не перерабатывайте продукты, температура которых выше 50 °C в стакане To-Go.

- ▶ Не перерабатывайте продукты, температура которых выше 70 °C в чаше блендера.

Примечания

- Продукты, не подходящие для переработки в блендере:
 - не измельчайте такие продукты, как миндаль, лук, петрушка и мясо.
 - Приготовление спредов, таких как арахисовое масло, кокосовое масло или ореховые пасты, невозможно без толкателя.
 - Блендер не предназначен для приготовления майонеза.
 - Добавьте к твердым продуктам достаточное количество жидкости.
 - Смешайте порошкообразные продукты с достаточным количеством жидкости или полностью растворите в жидкости. К порошкообразным продуктам относится, например, сахарная пудра, какао-порошок, жареные соевые бобы, мука, протеиновый порошок.
- Продукты, не подходящие для обработки в чаше измельчителя:
 - Используйте функцию моментального включения для грубого и мелкого измельчения.
 - Не измельчайте засушенные или твердые продукты размером больше кофейных зерен. Для измельчения не подходят, например, мускатный орех и сушеный имбирь.
 - Не перемалывайте сахар в пудру.
 - Прибор не подходит для дробления кубиков льда.
 - Чаша для измельчения не предусмотрена для приготовления ореховой пасты.
 - Измельчайте не более 50 г твердых продуктов на максимальной скорости не дольше одной секунды или запустите перемалывание однократным нажатием 1–5 раз, если в таблице с рецептами не указано иное.
 - Чаша измельчителя не подходит для переработки мяса в фарш, например, для Болоньезе.

10 Устранение неисправностей

Вы можете самостоятельно устранить незначительные неисправности вашего прибора. Воспользуйтесь информацией из главы «Устранение неисправностей» перед обращением в сервисную службу. Это позволит избежать дополнительных расходов.

ПРЕДУПРЕЖДЕНИЕ

Опасность поражения электрическим током!

При неквалифицированном ремонте прибор может стать источником опасности.

- ▶ Ремонтировать прибор разрешается только квалифицированным специалистам.
- ▶ Для ремонта прибора можно использовать только оригинальные запчасти.
- ▶ Во избежание опасностей замена поврежденного сетевого кабеля данного прибора может быть выполнена только производителем или авторизованной им сервисной службой либо лицом, имеющим аналогичную квалификацию.

Неисправность	Причина и устранение неисправностей
Прибор не работает.	Вилка сетевого кабеля не вставлена в розетку. <ul style="list-style-type: none"> ▶ Подключите прибор к электросети.
	Сработал предохранитель в блоке предохранителей. <ul style="list-style-type: none"> ▶ Проверьте предохранитель в блоке предохранителей.
	Сбой электропитания. <ul style="list-style-type: none"> ▶ Проверьте, работает ли освещение или другие приборы в помещении.
Прибор издает гул.	Чаша блендера не зафиксирована. <ul style="list-style-type: none"> ▶ Установите поворотный переключатель на 0. <ol style="list-style-type: none"> 1. Вставьте чашу блендера в блок двигателя и поверните по часовой стрелке до щелчка. 2. При необходимости используйте следующий способ: <ul style="list-style-type: none"> – Вставьте стакан To-Go с ножевой вставкой To-Go в блок двигателя и поверните по часовой стрелке до щелчка.
	Нож заблокирован или его ход затруднен. <ul style="list-style-type: none"> ▶ Установите поворотный переключатель на 0. ▶ Снимите блокировку.
Прибор выключается во время использования.	Слишком большой объем перерабатываемых продуктов или слишком долгое время переработки. <ul style="list-style-type: none"> ▶ Установите поворотный переключатель на 0. ▶ Извлеките часть перерабатываемых продуктов. ▶ Дайте прибору остыть до комнатной температуры.

Неисправность	Причина и устранение неисправностей
<p>Ножевая вставка To-Go не подключается к блоку двигателя.</p>	<p>Защита от утечки активна.</p> <ul style="list-style-type: none"> ▶ Закрутите ножевую вставку To-Go и стакан To-Go по часовой стрелке. ✓ Ножевая вставка To-Go и стакан To-Go полностью закручены и зафиксированы. ✓ Метки ▼ и ▲ совмещены.
<p>Принадлежность для измельчения невозможно присоединить к основному блоку.</p>	<p>Защита от утечки активна.</p> <ul style="list-style-type: none"> ▶ Надежно прикрутите держатель ножа измельчителя к чаше по часовой стрелке. ✓ Держатель ножа измельчителя плотно и надежно прикручен к чаше для измельчения. ✓ Метки ▼ и ▲ совмещены.
<p>Стакан To-Go негерметичен.</p>	<p>Уплотнитель крышки отсутствует.</p> <ul style="list-style-type: none"> ▶ Установите уплотнитель.
<p>Из ножевой вставки вытекает жидкость.</p>	<p>Между чашей блендера и ножевой вставкой отсутствует уплотнитель.</p> <ul style="list-style-type: none"> ▶ Установите уплотнитель на ножевой вставке EasyKlick. ✓ Уплотнитель располагается в пазу. ✓ Края уплотнителя обращены к чаше блендера. ✓ Гладкая поверхность уплотнителя располагается на ножевой вставке EasyKlick.

11 Транспортировка, хранение и утилизация

11.1 Утилизация старого бытового прибора

Утилизация в соответствии с экологическими нормами обеспечивает возможность вторичного использования ценных сырьевых материалов.

1. Выньте из розетки вилку сетевого кабеля.
2. Обрежьте сетевой кабель прибора.
3. Утилизируйте прибор в соответствии с экологическими нормами.

Сведения о возможных способах утилизации можно получить в специализированном торговом предприятии, а также в районных или городских органах управления.



Данный прибор имеет отметку о соответствии европейским нормам 2012/19/EU утилизации электрических и электронных приборов (waste electrical and electronic equipment - WEEE).

Данные нормы определяют действующие на территории Евросоюза правила возврата и утилизации старых приборов.

12 Сервисная служба

Если у вас имеются вопросы, вам не удастся самостоятельно устранить неисправность прибора или требуется отремонтировать прибор, обратитесь в нашу сервисную службу.

Важные для функционирования прибора оригинальные запчасти, соответствующие Директиве ЕС по экологическому проектированию электропотребляющей продукции, вы можете заказать в нашей сервисной службе, как минимум, в течение 7 лет с момента продажи вашего прибора в пределах Европейского экономического пространства.

Заметка: При выполнении гарантийных условий производителя работы выполняются сервисной службой бесплатно.

Подробную информацию о гарантийном сроке и условиях гарантии в вашей стране вы можете запросить в нашей сервисной службе, у вашего продавца или найти на нашем сайте.

При обращении в сервисную службу укажите номер изделия (E-Nr.) и заводской номер (FD) прибора.

Адрес и телефон сервисной службы можно найти в прилагаемом перечне сервисных служб в конце инструкции или на нашем веб-сайте.

Для доступа к контактам служб клиентского сервиса, вы также можете использовать данный QR код.
<https://www.bosch-home.ru>

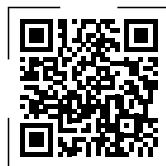

12.1 Номер изделия (E-Nr.) и заводской номер (FD)

Номер изделия (E-Nr.) и заводской номер (FD) вы найдете на фирменной табличке своего прибора.

Чтобы быстро найти данные прибора и номер телефона сервисной службы, вы можете записать эти данные.

12.2 Гарантийные условия

Вы имеете право на гарантийное обслуживание вашего прибора в соответствии со следующими условиями.

Получить исчерпывающую информацию об условиях гарантийного обслуживания Вы можете в Вашем ближайшем авторизованном сервисном центре, или в сервисном центре от производителя ООО «БСХ Бытовая техника», или в сопроводительной документации.

Информация изготовителя о гарантийном и сервисном обслуживании

Круглосуточный телефон службы поддержки*:

8 (800) 200-29-61

Официальный сайт в Интернете:

www.bosch-home.ru

Адреса авторизованных сервисных центров, а также вся информация по сервисному обслуживанию доступна на официальном сайте в Интернете: www.bosch-home.ru.

Рекомендуем Вам пользоваться услугами только авторизованных сервисных центров.

Оригинальные аксессуары и средства по уходу для бытовой техники Bosch Вы можете приобрести в нашем фирменном интернет-магазине: www.bosch-home.ru/store. С условиями заказа, оплаты и доставки Вы можете ознакомиться на сайте. Также оригинальные аксессуары и средства по уходу Вы можете приобрести в авторизованных сервисных центрах.

1. Изделие _____ 2. Модель _____

Пункты 1-2 заполняются только в случае, если эти данные не содержатся в документах о покупке изделия (кассовый чек и/или товарный чек, товарная накладная).

3. Данная информация распространяется на малые бытовые приборы товарного знака Bosch: кофеварки, кофемашины, кофемолки, весы, кухонные комбайны, миксеры, пылесосы, резки, тостеры, утюги, фены, распрямители для волос, электроочинки, соковыжималки, измельчители, блендеры, гладильные доски, ванночки, напольные весы, утюги, паровые станции, гладильные доски и аналогичные им изделия.

4. Уважаемые дамы и господа, сообщаем Вам, что подтверждение соответствия нашей продукции обязательным требованиям в соответствии с законодательством осуществляется в форме обязательной сертификации и декларирования соответствия.

Информацию об обязательном подтверждении соответствия наших приборов, в том числе данные о номере сертификата соответствия (декларации о соответствии) и сроке его (ее) действия Вы можете получить в ООО «БСХ Бытовые Приборы».

Наша продукция производится под контролем транснациональной корпорации «БСХ Хаусгерате ГмбХ», адрес штаб-квартиры: 81739 Мюнхен, Карл-Вери Штрассе 34, Германия (BSH Hausgeräte GmbH, Carl-Wery-Str. 34, 81739 München, Germany).

Организацией, выполняющей функции иностранного изготовителя, уполномоченной изготовителем на основании договора с ним, является ООО «БСХ Бытовые Приборы», 198515, Санкт-Петербург, г. Петергоф, ул. Карла Сименса, д.1 лит. А, филиал в г. Москва, 119071, ул. Малая Калужская, д.15, телефон (495) 737-2777, факс (495) 737-2798.

5. Обязательные сведения о технических характеристиках прибора приведены на типовой табличке прибора или на его этикетке и/или в сопроводительной документации.

6. Аксессуары и средства по уходу

Для безупречного функционирования Вашей техники и ухода за ней производитель рекомендует использовать только оригинальные аксессуары и средства по уходу. Оригинальные аксессуары разработаны производителем, они идеально подходят именно для Вашего прибора. Оригинальные аксессуары и средства по уходу соответствуют самым высоким требованиям качества товарного знака Bosch, они проходят заводские испытания для обеспечения максимальной надежности в работе. По всем вопросам, связанным с аксессуарами и средствами по уходу для Вашей бытовой техники, Вы можете обратиться в авторизованные сервисные центры или по телефону службы поддержки.

7. Гарантия изготовителя

Фирма изготовитель предоставляет на приобретенный Вами в Российской Федерации бытовой прибор гарантию в соответствии с действующим законодательством РФ сроком 1 год. На приобретенный в Республике Беларусь бытовой прибор, к которому при покупке был выдан гарантийный талон, действуют гарантийные условия, не противоречащие законодательству Республики Беларусь.

8. Внимание! Важная информация для потребителей

Данный прибор предназначен для использования исключительно для личных, семейных, домашних и иных нужд, не связанных с осуществлением предпринимательской деятельности либо удовлетворением бытовых потребностей в офисе предприятия, учреждения или организации. Использование прибора в целях, отличных от вышеуказанных, является нарушением правил надлежащей эксплуатации прибора.

Наличие фирменной заводской типовой таблички на приборе обязательно! Пожалуйста, убедитесь в ее наличии и сохраните ее на приборе в течение всего срока службы прибора. Удаление таблички ведет к обезличению прибора и к возможным нарушениям правил его эксплуатации.

Изготовитель не несет ответственность за недостатки в приборе, если сервисной службой будет доказано, что они возникли после передачи прибора потребителю вследствие нарушения им правил пользования, транспортировки, хранения, действия третьих лиц, непреодолимой силы (пожара, природной катастрофы и т.п.), попадания бытовых насекомых и грызунов, воздействия иных посторонних факторов, а также вследствие существенных нарушений технических требований, оговоренных в инструкции по эксплуатации, в том числе нестабильности параметров электросети, установленных ГОСТ 32144-2013.

Для подтверждения даты покупки прибора при гарантийном ремонте или предъявлении иных предусмотренных законом требований убедительно просим Вас сохранять документы о покупке (чек, квитанцию, иные документы, подтверждающие дату и место покупки). Соблюдение рекомендаций и указаний, содержащихся в инструкции по эксплуатации (правилах пользования), поможет избежать проблем в эксплуатации прибора и его обслуживании.

Неисправные узлы приборов в гарантийный период бесплатно ремонтируются или заменяются новыми. Решение вопроса о целесообразности их замены или ремонта остается за службами сервиса.

9. Информация о сервисе

В период и после истечения гарантийного срока наша Служба Сервиса, а также мастера наших партнеров всегда готовы предложить Вам свои услуги. Список адресов уполномоченных изготовителем пунктов авторизованного сервисного обслуживания находится на официальном сайте в Интернете: www.bosch-home.ru.

Срок службы малых бытовых приборов (кроме кухонных комбайнов и пылесосов) составляет 2 года. Срок службы кухонных комбайнов и пылесосов составляет 5 лет. Срок службы изделия исчисляется с даты его покупки, либо при невозможности ее определения, с даты изготовления изделия, нанесенной на типовую табличку изделия. В соответствии со стандартом изготовителя дата изготовления маркируется FD ГГММ, где ГГ – год изготовления минус 1920, а ММ – месяц изготовления. Для определения года изготовления прибора необходимо к 1920 прибавить число ГГ.

* Бесплатный круглосуточный телефон для звонков на территории РФ.

B34C065N1-1M00 03/2017

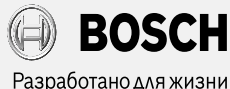

**Информация о бытовой технике, произведенной под контролем концерна
BSX Хаусгерете ГмБХ, Карл-Вери-Штр. 34, 81739 Мюнхен, Германия
в соответствии с требованиями законодательства о техническом
регулировании и законодательства о защите прав потребителей
Российской Федерации**

Продукция: мясорубки, соковыжималки, блендеры

Товарный знак: Bosch

ВНИМАНИЕ! Ассортимент продукции постоянно обновляется. Технические характеристики продукции, в том числе энергоэффективности, постоянно совершенствуются. Продукция регулярно проходит обязательную процедуру подтверждения соответствия согласно действующему законодательству. Информацию о реквизитах актуальных сертификатов соответствия и сроках их действия, информацию об актуальном ассортименте продукции можно получить у организации, выполняющей функции иностранного изготовителя на территории Российской Федерации ООО «BSX Бытовые Приборы», 198515, Санкт-Петербург, г. Петергоф, ул. Карла Сименса, д.1 лит.А, филиал в г. Москва, 119071, ул. Малая Калужская, д.15, телефон (495) 737-2777, факс (495) 737-2798.

Компания ООО «BSX Бытовые Приборы», 198515, Санкт-Петербург, г. Петергоф, ул. Карла Сименса, д.1 лит.А, филиал в г. Москва, 119071, ул. Малая Калужская, д.15, телефон (495) 737-2777, факс (495) 737-2798 осуществляет свою деятельность по подтверждению соответствия продукции от имени производителя на единой идентификационной территории Евразийского экономического союза в соответствии с действующими техническими регламентами, в качестве уполномоченного Изготовителем лица, а также выполняет требования, предусмотренные Законом РФ №184-ФЗ «О техническом регулировании» для лица, выполняющего функции иностранного изготовителя на территории Российской Федерации.

Импортером в Российскую Федерацию продукции, сертифицированной в качестве серийно производимой, является ООО «BSX Бытовые Приборы», 198515, Санкт-Петербург, г. Петергоф, ул. Карла Сименса, д.1 лит.А, филиал в г. Москва, 119071, ул. Малая Калужская д.15, телефон (495) 737-2777.

Организацией, указываемой на продукции в целях идентификации продукции и осуществляющей первичное размещение продукции на рынке Европейского союза, является Роберт Босх Хаусгерете ГмБХ Карл-Вери-Штр. 34, 81739 Мюнхен, Германия (Robert Bosch Hausgeräte GmbH, Carl-Wery-Str. 34, 81739 München, Germany).

Юридическим лицом (изготовителем), осуществляющим от своего имени изготовление продукции и ответственным за ее соответствие требованиям применимых технических регламентов, является BSX Хаусгерете ГмБХ, Карл-Вери-Штр. 34, 81739 Мюнхен, Германия (BSH Hausgeräte GmbH, Carl-Wery-Str. 34, 81739 München, Germany).

При перевозке, погрузке, разгрузке и хранении продукции следует руководствоваться, помимо изложенных в инструкции по эксплуатации, следующими требованиями:

- Запрещается подвергать продукцию существенным механическим нагрузкам, которые могут привести к повреждению продукции и/или нарушению ее упаковки.
- Необходимо избегать попадания на упаковку продукции воды и других жидкостей.

Перед перевозкой или передачей на хранение бывшей в эксплуатации продукции при отрицательной температуре необходимо убедиться в отсутствии в продукции воды.

Продукция предназначена к использованию в условиях температуры выше 0°C и относительной влажности, не превышающей 93%.

Перед началом эксплуатации продукции, длительное время находившейся под воздействием отрицательной температуры, необходимо выдержать ее в условиях комнатной температуры несколько часов.

Правила реализации продукции определяются предприятиями розничной торговли в соответствии с требованиями действующего законодательства.

Указания по утилизации продукции содержатся в инструкции по эксплуатации и могут быть уточнены у муниципальных органов исполнительной власти.

Для продукции, реализованной изготовителем в течение срока действия сертификата соответствия, этот сертификат действителен при ее поставке, продаже и использовании (применении) в течение срока службы, установленного в соответствии со статьей 18 Закона РФ о защите прав потребителей. Срок службы на продукцию указан производителем в листовке «Информация изготовителя о гарантийном и сервисном обслуживании».

Продукция может быть идентифицирована по модельному обозначению (поле «E-Nr.»), апробационному типу (поле «Туре») и товарному знаку Bosch, нанесенным на продукцию, упаковку и (или) содержащихся в эксплуатационных документах. В соответствии с внутренним стандартом изготовителя бытовая техника идентифицируется по следующей схеме:

E-Nr. <материальный номер> / <индекс сервисной службы>

Материальный номер представляет собой буквенно-цифровое обозначение продукции длиной не более 10 символов, используемое при продаже (именуемое модельным обозначением или моделью бытового прибора) торговой марки Bosch. Материальный номер (модель) указывается между кодовым словом «E-Nr.» и косой чертой «/».

Индекс сервисной службы – двузначное цифровое обозначение, присваиваемое единице продукции в процессе производства и используемое сервисной службой.

Эксплуатационные документы разрабатываются в унифицированной форме для широкого ассортимента продукции, поэтому изготовителем предусмотрено указание торгового обозначения прибора в эксплуатационных документах как полностью, так и частично, при условии, что это позволяет определить принадлежность данного эксплуатационного документа к бытовому прибору, сопровождаемому этим эксплуатационным документом. Установление в процессе идентификации соответствия характеристик бытового прибора положениям, содержащимся в прилагаемых к нему эксплуатационных документах, проводится путем анализа информации, изложенной в эксплуатационных документах.

В состав эксплуатационных документов, предусмотренных изготовителем для продукции, могут входить настоящая информация, инструкция (руководство) по эксплуатации, информация об условиях гарантийного и сервисного обслуживания.

Маркирование продукции осуществляется изготовителем на типовой табличке прибора, на упаковочной этикетке, непосредственно на упаковке прибора, а также может производиться иными способами, обеспечивающими доступное и наглядное представление информации о приборе в местах продаж.



Продукция, которая прошла процедуру подтверждения соответствия согласно требованиям технических регламентов Таможенного союза и/или технических регламентов Евразийского экономического союза, маркируется единым знаком обращения продукции на рынке государств-членов Таможенного союза (Евразийского экономического союза).

Продукция соответствует следующим техническим регламентам Таможенного союза:

- ТР ТС 020/2011 Электromагнитная совместимость технических средств
- ТР ТС 004/2011 О безопасности низковольтного оборудования
- ТР ЕАЭС 037/2016 Об ограничении применения опасных веществ в изделиях электротехники и радиоэлектроники

Эксплуатационные документы на продукцию выполняются на русском языке. Эксплуатационные документы на государственных языках государств-членов Евразийского экономического союза, отличных от русского, при наличии соответствующих требований в законодательстве можно безвозмездно получить у торгующей организации-резидента соответствующего государства-члена Евразийского экономического союза.

Информация о комплектации продукции представлена в торговых залах, может быть запрошена по телефону бесплатной «горячей линии» (800) 200-2961, а также доступна в интернете на сайте производителя <http://www.bosch-home.ru>.

Торговое обозначение	Апробационный тип	Сертификат соответствия			Страна-изготовитель	НЧ*, В	НН**, Гц	НМ***, Вт
		Рег. номер	Дата выдачи	Действует до				
Мясорубки								
MFW2500W	CNFW4	C-DE.АЯ46.В.06079/19	18.07.2019	17.07.2024	Китай	50/60	220-240	350
MFW2510W	CNFW4	C-DE.АЯ46.В.06079/19	18.07.2019	17.07.2024	Китай	50/60	220-240	350
MFW2514W	CNFW4	C-DE.АЯ46.В.06079/19	18.07.2019	17.07.2024	Китай	50/60	220-240	350
MFW2515W	CNFW4	C-DE.АЯ46.В.06079/19	18.07.2019	17.07.2024	Китай	50/60	220-240	350
MFW2517W	CNFW4	C-DE.АЯ46.В.06079/19	18.07.2019	17.07.2024	Китай	50/60	220-240	350
MFW2520W	CNFW4	C-DE.АЯ46.В.06079/19	18.07.2019	17.07.2024	Китай	50/60	220-240	350
MFW3520G	CNFW3A	C-DE.АЯ46.В.82954	24.11.2017	23.11.2022	Польша	50/60	220-240	500
MFW3520W	CNFW3A	C-DE.АЯ46.В.82954	24.11.2017	23.11.2022	Польша	50/60	220-240	500
MFW3540W	CNFW3A	C-DE.АЯ46.В.82954	24.11.2017	23.11.2022	Польша	50/60	220-240	500
MFW3600W	CNFW3A	C-DE.АЯ46.В.82954	24.11.2017	23.11.2022	Польша	50/60	220-240	500
MFW3630A	CNFW3B	C-DE.АЯ46.В.82954	24.11.2017	23.11.2022	Польша	50/60	220-230	500
MFW3630I	CNFW3B	C-DE.АЯ46.В.82954	24.11.2017	23.11.2022	Польша	50/60	220-230	500
MFW3640A	CNFW3B	C-DE.АЯ46.В.82954	24.11.2017	23.11.2022	Польша	50/60	220-230	500
MFW3710B	CNFW3A	C-DE.АЯ46.В.82954	24.11.2017	23.11.2022	Польша	50/60	220-240	500
MFW3850B	CNFW3B	C-DE.АЯ46.В.82954	24.11.2017	23.11.2022	Польша	50/60	220-230	500
MFW3910W	CNFW3A	C-DE.АЯ46.В.82954	24.11.2017	23.11.2022	Польша	50/60	220-240	500
MFW3X10B	CNFW3B	C-DE.АЯ46.В.82954	24.11.2017	23.11.2022	Польша	50/60	220-230	500
MFW3X10W	CNFW3B	C-DE.АЯ46.В.82954	24.11.2017	23.11.2022	Польша	50/60	220-230	500
MFW3X13W	CNFW3B	C-DE.АЯ46.В.82954	24.11.2017	23.11.2022	Польша	50/60	220-230	500
MFW3X14B	CNFW3B	C-DE.АЯ46.В.82954	24.11.2017	23.11.2022	Польша	50/60	220-230	500
MFW3X14W	CNFW3B	C-DE.АЯ46.В.82954	24.11.2017	23.11.2022	Польша	50/60	220-230	500
MFW3X18B	CNFW3B	C-DE.АЯ46.В.82954	24.11.2017	23.11.2022	Польша	50/60	220-230	500
MFW3X18W	CNFW3B	C-DE.АЯ46.В.82954	24.11.2017	23.11.2022	Польша	50/60	220-230	500
MFW45000	CNFW5	C-DE.АЯ46.В.06079/19	18.07.2019	17.07.2024	Китай	50/60	220-240	500
MFW45020	CNFW5	C-DE.АЯ46.В.06079/19	18.07.2019	17.07.2024	Китай	50/60	220-240	500
MFW45120	CNFW5	C-DE.АЯ46.В.06079/19	18.07.2019	17.07.2024	Китай	50/60	220-240	500
MFW66020	CNFW6	C-DE.АЯ46.В.06079/19	18.07.2019	17.07.2024	Китай	50/60	220-240	600
MFW67440	CNFW7	C-DE.АЯ46.В.06079/19	18.07.2019	17.07.2024	Китай	50/60	220-240	700
MFW67450	CNFW7	C-DE.АЯ46.В.06079/19	18.07.2019	17.07.2024	Китай	50/60	220-240	700
MFW67600	CNFW7	C-DE.АЯ46.В.06079/19	18.07.2019	17.07.2024	Китай	50/60	220-240	700
MFW68100	CNFW6	C-DE.АЯ46.В.06079/19	18.07.2019	17.07.2024	Китай	50/60	220-240	600
MFW68640	CNFW8	C-DE.АЯ46.В.06079/19	18.07.2019	17.07.2024	Китай	50/60	220-240	800
MFW68660	CNFW8	C-DE.АЯ46.В.06079/19	18.07.2019	17.07.2024	Китай	50/60	220-240	800
MFW68680	CNFW8	C-DE.АЯ46.В.06079/19	18.07.2019	17.07.2024	Китай	50/60	220-240	800
Соковыжималки								
MCP3000N	CNZP3	C-DE.АЯ46.В.00250/18	19.12.2018	18.12.2023	Босния и Герцеговина	50/60	220-240	25
MCP3500N	CNZP3	C-DE.АЯ46.В.00250/18	19.12.2018	18.12.2023	Босния и Герцеговина	50/60	220-240	25
MCP72GPB	CNZP4	C-DE.АЯ46.В.82955	24.11.2017	23.11.2022	Китай	50/60	220-240	40
MES25A0	CNCJ03	C-DE.АЯ46.В.73451	08.02.2016	07.02.2021	Китай	50/60	220-240	700
MES3500	CNCJ03	C-DE.АЯ46.В.73451	08.02.2016	07.02.2021	Китай	50/60	220-240	700
MES4010	CNCJ05	C-DE.АЯ46.В.73451	08.02.2016	07.02.2021	Китай	50/60	220-240	1200
MESM5000W	CNSJ01	C-DE.АЯ46.В.80092	24.05.2017	23.05.2022	Китай	50/60	220-240	150
MESM731M	CNSJ01	C-DE.АЯ46.В.80092	24.05.2017	23.05.2022	Китай	50/60	220-240	150
Блендеры								
MMB21P0R	CNSM10	C-DE.АЯ46.В.84228	27.02.2018	26.02.2023	Китай	50/60	220-240	500
MMB21P1W	CNSM10	C-DE.АЯ46.В.84228	27.02.2018	26.02.2023	Китай	50/60	220-240	500
MMB42G0B	CNSM11	C-DE.АЯ46.В.84228	27.02.2018	26.02.2023	Китай	50/60	220-240	700
MMB42G1B	CNSM11	C-DE.АЯ46.В.84228	27.02.2018	26.02.2023	Китай	50/60	220-240	700
MMB43G2B	CNSM12	C-DE.АЯ46.В.84228	27.02.2018	26.02.2023	Китай	50/60	220-240	700
MMB65G5M	CNSM13	C-DE.АЯ46.В.84228	27.02.2018	26.02.2023	Китай	50/60	220-240	800
MMB66G5M	CNSM15	C-DE.АЯ46.В.84228	27.02.2018	26.02.2023	Китай	50/60	220-240	900
MMB66G7M	CNSM15	C-DE.АЯ46.В.84228	27.02.2018	26.02.2023	Китай	50/60	220-240	900
MMBН6P6B	CNSM16	C-DE.АЯ46.В.82171	22.09.2017	21.09.2022	Китай	50/60	220-240	1600
MMBM401W	CNSM14	C-DE.АЯ46.В.80114	25.05.2017	24.05.2022	Китай	50	220-240	350
MMBM4G6K	CNSM14	C-DE.АЯ46.В.80114	25.05.2017	24.05.2022	Китай	50	220-240	350
MMBM7G2M	CNSM14	C-DE.АЯ46.В.80114	25.05.2017	24.05.2022	Китай	50	220-230	350
MMBM7G3M	CNSM14	C-DE.АЯ46.В.80114	25.05.2017	24.05.2022	Китай	50	220-230	350
MMBP1000	CNSM14	C-DE.АЯ46.В.80114	25.05.2017	24.05.2022	Китай	50	220-230	350
MMBV621M	CNSM18	C-DE.АЯ46.В.00388/18	20.12.2018	19.12.2023	Китай	50/60	220-240	1000
MMBV625M	CNSM18	C-DE.АЯ46.В.00388/18	20.12.2018	19.12.2023	Китай	50/60	220-240	1000

* НЧ – номинальная частота или диапазон номинальных частот переменного тока питающей сети в Герцах

** НН – номинальное напряжение или диапазон номинального напряжения в Вольты

*** НМ – номинальная потребляемая мощность или диапазон номинальных потребляемых мощностей в Ваттах

لمزيد من المعلومات ، يرجى الرجوع إلى دليل المستخدم الرقمي.



فهرس المحتويات

7.5 استكمال إدخال المواد الغذائية	306	1 الأمان
313	306	1.1 إرشادات عامة
313		1.2 الاستعمال المطابق للتعليمات
313	306	1.3 تقييد دائرة المستخدمين
7.8 تحضير المواد الغذائية باستخدام وعاء الخلاط To-Go	307	1.4 إرشادات الأمان
314		2 تجبب الأضرار المادية
314	310	3 حماية البيئة والتوفير
7.9 إغلاق وعاء الخلاط To-Go	310	3.1 التخلص من مواد التغليف
7.10 تحضير المواد الغذائية باستخدام ملحق آلة التفتيت/الطحن		4 إخراج الجهاز من مواد التغليف وفحصه
314	310	4.1 إخراج الجهاز والأجزاء من مواد التغليف
7.11 تفريغ ملحق آلة التفتيت/الطحن		4.2 محتويات عبوة المنتج
315	310	4.3 نصب الجهاز
8 التنظيف والعناية	311	5 التعرف
315	311	5.1 الجهاز
316	311	5.2 الرموز
316	311	5.3 مفتاح دوار
316	311	5.4 أنظمة الأمان والسلامة
8.1 مناسبة غسالة الأطباق		6 قبل أول استخدام
316	312	6.1 تنظيف الجهاز والأجزاء
8.2 مواد التنظيف	312	7 الاستعمال الأساسي
316	312	7.1 طول الكابل
8.3 تنظيف الجهاز الأساسي	312	7.2 توصيات السرعات
316		7.3 تحضير المواد الغذائية باستخدام الخلاط
8.4 تنظيف الخلاط	312	7.4 استخدام التشغيل اللحظي
8.5 تنظيف وعاء الخلاط To-Go ومجموعة السكين To-Go	313	
316		
8.6 تنظيف ملحق آلة التفتيت/الطحن		
317		
9 الوصفات		
317		
9.1 نظرة عامة على الوصفات		
317		
10 التغلب على الاختلالات		
319		
11 النقل والتخزين والتخلص		
321		
11.1 التخلص من الجهاز القديم		
321		
12 خدمة العملاء		
321		
12.1 رقم المنتج (E-Nr.) ورقم الصنع (FD)		
321		
12.2 اشتراطات الضمان		
321		

1 الأمان

احرص على مراعاة إرشادات الأمان التالية.

1.1 إرشادات عامة

- اقرأ هذا الدليل بعناية.
- احتفظ بالدليل وبمعلومات المنتج لغرض الاستخدام اللاحق أو لتسليمها إلى المالك التالي.
- لا توصل الجهاز بالكهرباء في حالة وجود أضرار ناتجة عن عملية النقل.

1.2 الاستعمال المطابق للتعليمات

- لا تستخدم الجهاز إلا:
 - مع الأجزاء الأصلية.
 - لتفتيت وفرم وخطوط وطحن وخفق المواد الغذائية.
 - للخلط والهرس.
 - لتحضير عجائن الفطائر والشربات والمواد المدهونة والصلصات والمثلجات.
 - لتفتيت مكعبات الثلج.
 - تحت الإشراف.
 - في المنزل الخاص وفي الأماكن المغلقة من المحيط المنزلي في درجة حرارة الغرفة.
 - لمعالجة الكميات ولفترات التشغيل المعتادة في الأغراض المنزلية.
 - حتى ارتفاع يبلغ 2000 م فوق سطح البحر.
 - لخلط الفواكه والخضروات لتحضير مشروبات الفواكه المثلجة.
- افصل الجهاز من مصدر الإمداد بالتيار الكهربائي، عندما:
 - لا تستخدم الجهاز.
 - لا تراقب الجهاز.
 - تركب الجهاز.
 - تفك الجهاز.
 - تنظف الجهاز.
 - تقترب من أجزاء دوّارة.
 - تواجه خطرًا ما.

1.3 تقييد دائرة المستخدمين

يُسمح باستخدام هذا الجهاز من قِبَل الأشخاص الذين يعانون من نقص في القدرات الجسدية أو الحسية أو العقلية أو الأشخاص الذين لديهم قصور في الخبرة أو المعرفة شريطة أن يتم مراقبتهم أو توجيههم إلى كيفية الاستخدام الآمن للجهاز مع التأكد من إدراكهم للأخطار المرتبطة بذلك.

لا يجوز للأطفال العبث بالجهاز.

لا يجوز للأطفال تنظيف الجهاز أو إجراء أعمال الصيانة المنوطة بالمستخدم.

لا يُسمح باستخدام الجهاز من قبل أطفال. يجب إبعاد الأطفال عن الجهاز وكابل التوصيل.

1.4 إرشادات الأمان

انتبه إلى مراعاة إرشادات الأمان.

⚠ تحذير - خطر الصعق الكهربائي!

- أي جهاز متضرر أو كابل كهرباء تالف سوف يشكّل خطرًا.
- ◀ لا تشغّل أبدًا جهازًا متضررًا.
- ◀ لا تشغّل جهازًا ذا سطح مشقوق أو مكسور.
- ◀ لا تشد كابل الكهرباء المتصل بالشبكة كي تفصل الجهاز عن شبكة الكهرباء أبدًا. انزع القابس الكهربائي من كابل الكهرباء دائمًا.
- ◀ إذا كان الجهاز متضررًا أو كابل التوصيل بالشبكة تالفًا، فاسحب على الفور القابس الكهربائي لكابل التيار أو افصل المصدر الموجود في صندوق المصاهر.
- ◀ اتصل بخدمة العملاء. ← صفحة 321
- تنطوي أعمال التركيب غير السليمة فنيًا على أخطار.
- ◀ لا توصّل الجهاز وتشغّل إلا وفقًا للقيم الموضّحة على لوحة الصنع. تنطوي أعمال الإصلاح غير السليمة فنيًا على أخطار.
- ◀ وحدهم أفراد الطاقم الفني المدربون من أجل ذلك يُسمح لهم بإجراء إصلاحات على الجهاز.
- ◀ لا يُسمح إلا باستخدام قطع الغيار الأصلية لإصلاح الجهاز.
- ◀ إذا كان كابل الكهرباء لهذا الجهاز متضررًا، يجب تغييره من قبل الجهة الصانعة أو مركز خدمة العملاء التابع لها أو من قبل فني مؤهل بشكل مماثل، وذلك لتجنب المخاطر.
- الرطوبة المتوغلّة في الجهاز قد تسبب صدمة كهربائية.
- ◀ لا تغمر الجهاز أو كابل الكهرباء في الماء أو في غسالة الأواني.

- ◀ لا تستخدم الجهاز إلا في أماكن مغلقة.
- ◀ لا تعرّض الجهاز أبدًا للحرارة والرطوبة الشديديتين.
- ◀ لا تستخدم أجهزة تنظيف بالضغط العالي أو أجهزة تنظيف بالبخار، كي تنظف الجهاز.
- أي عزل متضرر لكابل الكهرباء سوف يشكّل خطرًا.
- ◀ لا تقم مطلقًا بوضع وصلة الشبكة في وضع تلامس مع أجزاء ساخنة من الجهاز أو مصادر حرارية.
- ◀ لا تقم مطلقًا بوضع وصلة الشبكة في وضع تلامس مع أسنان مدببة أو حواف حادة.
- ◀ لا تثني أو تسحق أو تغيّر وصلة الشبكة الكهربائية.

⚠ تحذير - خطر نشوب حريق!

- السفونة الشديدة يمكن أن تحرق الجهاز والأجزاء الأخرى.
- ◀ لا تضع الجهاز أبدًا على سطح ساخن أو بالقرب منه.

⚠ تحذير - خطر الإصابة باكتوات!

- يمكن أن تطلق المواد الغذائية الساخنة رذاذًا عند المعالجة وقد يتسرب بخارٌ من الغطاء.
- ◀ عبئ 1000 مل من المواد الغذائية الساخنة أو المكوّنة للرغوة.
- ◀ عالج المواد الغذائية الساخنة بحذر.
- ◀ لا تنحن على الجهاز.
- ◀ لا تقم بتحضير مواد غذائية ساخنة تزيد درجة حرارتها على 50 °م في وعاء الخلاط To-Go.

⚠ تحذير - خطر الإصابة!

- تشغيل جهاز به أجزاء متضررة يمكن أن يؤدي إلى حدوث إصابات.
- ◀ الأجزاء التي يتضح بها وجود شقوق أو أضرار أخرى مميزة أو أنها غير مركبة بشكل صحيح، استبدلها بقطع غيار أصلية.
- الاستخدام غير المناسب يمكن أن يؤدي إلى إصابات.
- ◀ لا تستخدم الجهاز إلا عند تركيب أجزائه بالكامل.
- ◀ تجنب تشغيل الجهاز دون تركيب الغطاء.
- ◀ لا تدخل يديك أبدًا في وعاء الخلاط أثناء تركيبه.

⚠ تحذير - خطر القطع!

- سكين الخلاط بها شفرات حادة.
- ◀ انتبه إلى الشفرات الحادة أثناء تنظيف وعاء الخلاط وتفريغها.
- ◀ لا تلمس الشفرات بيدين مجردتين أبدًا.

⚠ تحذير - خطر الاختناق!

يمكن أن يلف الأطفال مواد التغليف فوق رؤوسهم أو ينحسروا بداخلها ويختنقوا.

- ◀ أبعد مواد التغليف عن متناول الأطفال.
- ◀ لا تدع الأطفال يلعبون بمواد التغليف للجهاز.
- يمكن أن يستنشق الأطفال الأجزاء الصغيرة أو يبتلعوها ومن ثم يختنقون.
- ◀ أبعد الأجزاء الصغيرة عن متناول الأطفال.
- ◀ لا تدع الأطفال يلعبون بالأجزاء الصغيرة.

⚠ تحذير - خطر حدوث أضرار صحية!

الأوساخ العالقة بالأسطح يمكن أن تشكّل خطرًا على الصحة.

- ◀ احرص على مراعاة إرشادات التنظيف.
- ◀ نظّف الأسطح التي تلامس المواد الغذائية قبل كل استخدام.

4. أزل أي م لصقات أو رقائق عن الجهاز.

4.2 محتويات عبوة المنتج

بعد إخراج كافة القطع من أغلفتها تأكد من خلوها من أضرار النقل وعدم نقصان أيِّ منها.

← الشكل 1

A	الجهاز الأساسي
B	وعاء الخلط مع مجموعة السكين EasyKlick
C	الغطاء وكوب القياس
D	الكباس
E	وعاء الخلط مع وليجة السكين To-Go ¹
F	الغطاء المزود بإطار إحكام بفتحة للشرب قابلة للغلق ¹
G	الجزء العلوي لآلة التفتيت/ الطحن مع حامل السكين
H	دليل الاستعمال

¹ حسب تجهيز الجهاز

4.3 نصب الجهاز

1. ضع الجهاز على سطح تشغيل ثابت ومستو ونظيف وناعم.
 2. اسحب كابل الشبكة إلى الخارج بمقدار الطول المطلوب.
← "طول الكابل"، صفحة 312
- لا تدخل قابس الجهاز في المقبس.

2 تجبُّب الأضرار المادية

تنبيه!

- الاستخدام غير المناسب يمكن أن يؤدِّي إلى أضرارٍ مادية.
- ▶ لا تشغِّل أبدًا دون وجود خليط.
 - ▶ انتبه إلى مراعاة كميات المعالجة القصوى.
 - ▶ لا تستخدم وعاء الخلط في المايكروويف أو في فرن الطهي.
 - ▶ تجنب تخزين أية أغراض غريبة في وعاء الخلط.
 - ▶ لا تقم بتحضير مواد غذائية ساخنة تزيد درجة حرارتها على 50 °م في وعاء الخلط To-Go.

3 حماية البيئة والتوفير

3.1 التخلص من مواد التغليف

- كافة مواد التغليف خاماتٌ غير ضارة بالبيئة ويمكن إعادة استغلالها.
- ▶ تخلِّص من المكونات المفردة بشكل منفصل حسب نوعها.

4 إخراج الجهاز من مواد التغليف وفحصه

ما يجب عليك مراعاته عند إخراج الجهاز من مواد التغليف، تعرفه هنا.

4.1 إخراج الجهاز والأجزاء من مواد التغليف

1. أخرج الجهاز من عبوة التغليف.
2. خذ كافة الأجزاء الأخرى والمستندات المرفقة من عبوة التغليف وجهِّزها.
3. انزع مادة التغليف الموجودة.

5.1 التعرّف

5.1 الجهاز

تجد هنا نظرة عامة على مكوّنات جهازك.

← الشكل 2

1 حامل آلة التفتيت/سكين الطحن

2 الجزء العلوي لآلة التفتيت/الطحن

3 الجهاز الأساسي

4 مفتاح دوار

5 التدرج

6 كوب القياس

7 غطاء ذو فتحة تعبئة

8 وعاء الخلاط

9 مجموعة السكين EasyKlick

10 مشبك التثبيت

11 مبيت الكابل

12 مجموعة السكين To-Go¹

13 وعاء الخلاط To-Go¹

14 الغطاء المزود بإطار إحكام بفتحة للشرب قابلة للغلاق¹

15 حلقة الإحكام

16 الكباس

¹ حسب تجهيز الجهاز

5.2 الرموز

تجد هنا نظرة عامة على الرموز الموجودة على جهازك.

الرمز الشرح

▲▲ علامات تحديد الموضع

chopper حامل سكين مع سكين
grinder طحن وسكين تفتيت.
سكين الطحن غير حاد
وسكين التفتيت حاد.

5.3 مفتاح دوار

تستطيعُ بواسطة المفتاح الدوار بدء المعالجة وإيقافها واختيار السرعة.

الرمز الوظيفة

0 إيقاف المعالجة.

min معالجة المكوّنات عند سرعة منخفضة.

max معالجة المكوّنات عند أعلى سرعة.

pulse معالجة المكوّنات عند أعلى سرعة لفترة قصيرة.

5.4 أنظمة الأمان والسلامة

تجد هنا نظرة عامة على أنظمة الأمان والسلامة لجهازك.

التأمين ضد التشغيل الخاطئ

يحول التأمين ضد التشغيل الخاطئ دون تشغيل جهازك على نحو غير مرغوب.

يمكن تشغيل الجهاز واستخدامه عند تركيب وعاء الخلاط بشكل صحيح.

التأمين ضد التحميل الزائد

يحول التأمين ضد التحميل الزائد دون تضرر المحرّك ومكوّنات تركيبية أخرى من جراء تحميل مرتفع للغاية.

6 قبل أول استخدام

نقّد أوضاع الضبط الأساسية. نظّف الجهاز والملحقات.

نصيحة: استفد من مقترحاتنا للوصفات كي تجمع خبراتٍ جديدة مع جهازك الجديد.
← "نظرة عامة على الوصفات"،
صفحة 317

7.3 تحضير المواد الغذائية باستخدام الخلاط

⚠ تحذير خطر الإصابة!

- الاستخدام غير المناسب يمكن أن يؤدي إلى إصابات.
- لا تستخدم الجهاز إلا عند تركيب أجزائه بالكامل.
- تجنب تشغيل الجهاز دون تركيب الغطاء.
- لا تدخل يديك أبدا في وعاء الخلاط أثناء تركيبه.

1. قم بتحضير المواد الغذائية على سبيل المثال تقطيع المواد الغذائية الكبيرة إلى قطع.
2. افحص عنصر الإحكام بمجموعة السكين EasyKlick. أعد تركيب عنصر الإحكام المخلوع مرة أخرى.
← الشكل 3

- ملاحظة:** يظل عنصر الإحكام في مجموعة السكين EasyKlick عند التنظيف. إذا كان عنصر الإحكام متضرراً أو غير مركب بشكل صحيح فقد يتسرب السائل.
- ✓ يجب أن يستقر عنصر الإحكام في المجرى.
 - ✓ وتشير شفاة الإحكام باتجاه وعاء الخلط.
 - ✓ يجب أن يكون سطح الإحكام الأملس هو الملتصق بمجموعة السكين EasyKlick.
3. ضع وعاء الخلاط على الرأس.

6.1 تنظيف الجهاز والأجزاء

1. نظّف كافة الأجزاء التي تتلامس مع المواد الغذائية، قبل الاستخدام الأول.
← "التنظيف والعناية"، صفحة 315
2. جهّز الأجزاء المنظّفة والمجفّفة للاستخدام.

7 الاستعمال الأساسي

7.1 طول الكابل

اضبط طول كابل الشبكة الكهربائية حسب احتياجك.

ضبط طول الكابل بواسطة منطقة تخزين الكابل

1. اسحب كابل الشبكة الكهربائية بالطول المطلوب.
2. لاختزال طول الكابل، أزح الكابل إلى داخل منطقة تخزين الكابل.

7.2 توصيات السرعات

سوف تتعرف هنا على عدد اللفات المناسبة لتحقيق نتائج مثالية.

وضع الضبط	الاستخدام
pulse	اخلط المواد الغذائية باستخدام التشغيل اللحظي لوهلة قصيرة على السرعة القصوى.
max	خلط المواد الغذائية وهرسها واستحلابها وترغيتها وتفتيتها.
min	خلط المواد الغذائية، التي لا يُفترض تفتيتها.

4. افتح مشبك التثبيت.

← الشكل 4

5. قم بمحاذاة مجموعة السكين EasyKlick مع الخوابير في كوب القياس.

6. اضغط مجموعة السكين EasyKlick في كوب القياس وأغلق مشبك التثبيت حتى يستقر في مكانه.

← الشكل 4

7. ضع وعاء الخلاط على الجهاز الأساسي وأدره في اتجاه حركة عقارب الساعة حتى يستقر في مكانه.

← الشكل 5

8. عبئ المواد الغذائية في وعاء الخلط.

← الشكل 6

يجب مراعاة كميات التحضير الدنيا والقصوى.

← "نظرة عامة على الوصفات"،

صفحة 317

9. أدخل كوب القياس في الغطاء وضع الغطاء على وعاء الخلاط.

← الشكل 7

يجب أن يكون الغطاء مغلقًا بالكامل.

11. قم بتوصيل القابس الكهربائي.

12. ضع المفتاح الدوار على السرعة الموصى بها.

← الشكل 8

13. عالج المكونات إلى أن يتم الوصول إلى النتيجة المرغوبة.

14. لإنهاء التشغيل، اضبط المفتاح الدوار على 0.

7.4 استخدام التشغيل اللحظي

1. اضبط المفتاح الدوار على pulse وثبته في هذا الموضع.

← الشكل 9

✓ تُعالج المكونات بأعلى سرعة.

2. حرّر المفتاح الدوار.

✓ ينتقل المفتاح الدوار إلى 0.

✓ تتوقف عملية المعالجة.

7.5 استكمال إدخال المواد الغذائية

1. أخرج كوب القياس وأدخل الدكاكة في فتحة التعبئة.

← الشكل 10

2. قم بإزاحة المواد الغذائية عن جدار وعاء الخلاط لأسفل.

← الشكل 10

7.6 إضافة المكونات

1. أثناء التحضير، أخرج كوب القياس وقم بتعبئة المكونات عبر الفتحة الموجودة بالغطاء.

← الشكل 11

2. لاستكمال تعبئة كميات كبيرة، اضبط المفتاح الدوار على 0.

3. انتظر حتى يتوقف الجهاز.

4. فك الغطاء.

← الشكل 12

5. قم بتعبئة المكونات.

← الشكل 12

6. ضع الغطاء على وعاء الخلاط مرة أخرى وواصل تحضير المكونات.

7.7 تفريغ وعاء الخلاط

الشرط: يتوقف الجهاز تمامًا.

1. أدر وعاء الخلاط عكس اتجاه حركة عقارب الساعة ثم افصله عن الجهاز الأساسي.

← الشكل 13

2. اخلع الغطاء لتعبئة جميع المواد الغذائية المجهزة.

← الشكل 14

7.8 تحضير المواد الغذائية باستخدام وعاء الخلاط To-Go

1. قم بتحضير المواد الغذائية.
على سبيل المثال تقطيع المواد الغذائية الكبيرة إلى قطع.
2. قم بتعبئة المواد الغذائية في وعاء الخلط To-Go.
← الشكل 15
- يجب مراعاة كميات التحضير الدنيا والقصوى.
← "نظرة عامة على الوصفات",
صفحة 317
3. قم بتركيب وليجة السكين To-Go على وعاء الخلط To-Go.
← الشكل 15
4. أحكم ربط وليجة السكين To-Go ووعاء الخلط To-Go.
← الشكل 16
- يجب أن تتحاذى العلامتان ▼ و ▲ معًا.
- لا يمكنك ربط وليجة السكين To-Go بالجهاز الأساسي إلا مع إحكام ربط وعاء الخلط To-Go تمامًا.
5. أدر وعاء الخلط To-Go على الرأس.
← الشكل 17
6. ضع وليجة السكين To-Go على الجهاز الأساسي وأدرها في اتجاه حركة عقارب الساعة حتى تستقر في مكانها.
← الشكل 17

7. ضع المفتاح الدوار على السرعة الموصى بها.
← الشكل 18

- نصيحة:** لتحضير كميات قليلة من طعام الأطفال في وعاء الخلط To-Go، ننصح بفترات توقف متعددة أثناء التشغيل.
يمكن التحضير حتى مع التشغيل اللحظي.
← "استخدام التشغيل اللحظي",
صفحة 313
8. عالج المكونات إلى أن يتم الوصول إلى النتيجة المرغوبة.
 9. لإنهاء التشغيل، اضبط المفتاح الدوار على 0.
← الشكل 19

7.9 إغلاق وعاء الخلاط To-Go

- الشرط:** يتوقف الجهاز تمامًا.
1. أدر وعاء الخلاط To-Go عكس اتجاه حركة عقارب الساعة ثم افصله عن الجهاز الأساسي.
← الشكل 20
 2. أدر وعاء الخلاط To-Go وقم بفك مجموعة السكين To-Go.
← الشكل 20
 3. قم بتركيب إطار إحكام الغطاء.
← الشكل 21
 4. أغلق فتحة الشرب الموجودة بالغطاء.
← الشكل 21
 5. أحكم ربط الغطاء ووعاء الخلاط To-Go.
← الشكل 21

7.10 تحضير المواد الغذائية باستخدام ملحق آلة التفتيت/الطحن

1. قم بتحضير المواد الغذائية.

9. لإنهاء التشغيل، اضبط المفتاح الدوار على 0.
← الشكل 27

7.11 تفرغ ملحق آلة التفتيت/الطحن

الشرط: يتوقف الجهاز تمامًا.

1. أدر ملحق آلة التفتيت/الطحن عكس اتجاه حركة عقارب الساعة ثم اخلعه من الجهاز الأساسي.
← الشكل 28

2. اقلب ملحق آلة التفتيت/الطحن وقم بفك حامل آلة التفتيت/الطحن.
← الشكل 28

3. قم بتفرغ الجزء العلوي لآلة التفتيت/الطحن المشتمل على المواد الغذائية التي تم تحضيرها.

على سبيل المثال تقطيع المواد الغذائية الكبيرة إلى قطع.
2. ضع المكونات في الجزء العلوي لآلة التفتيت/الطحن.

← الشكل 22
يجب مراعاة كميات التحضير القصوى.
← "نظرة عامة على الوصفات"،
صفحة 317

3. ركب حامل آلة التفتيت/سكين الطحن على الجزء العلوي لآلة التفتيت/الطحن.
← الشكل 23

4. أحكم ربط حامل آلة التفتيت/سكين الطحن والجزء العلوي لآلة التفتيت/الطحن.
← الشكل 24

– يجب أن تتحاذى العلامتان ▼ و ▲ معًا.

– لا يمكنك ربط حامل آلة التفتيت/سكين الطحن بالجهاز الأساسي إلا مع إحكام ربط الجزء العلوي لآلة التفتيت/الطحن تمامًا.

5. اقلب ملحق آلة التفتيت/الطحن.
← الشكل 25

6. ضع ملحق آلة التفتيت/الطحن على الجهاز الأساسي وأدره في اتجاه حركة عقارب الساعة حتى يستقر في مكانه.
← الشكل 25

7. ضع المفتاح الدوار على السرعة الموصى بها.
← الشكل 26

نصيحة: يمكن التحضير حتى مع التشغيل لللحظي.

← "استخدام التشغيل لللحظي"،
صفحة 313

8. عالج المكونات إلى أن يتم الوصول إلى النتيجة المرغوبة.

8 التنظيف والعناية

نظف جهازك واعنتي به بدقة، كي يظل قادرًا على أداء وظيفته لمدة طويلة.

8.1 مناسبة غسالة الأطباق

تعرف على ماهية مكونات الجهاز، التي يمكن تنظيفها في غسالة الأطباق.

تنبيه!

بعض الأجزاء يمكن أن تتضرر عند غسلها في غسالة الأطباق.

◀ لا تنظف إلا الأجزاء المناسبة للغسل في غسالة الأطباق.

◀ اقتصر على استخدام البرامج، التي لا تسخن الماء لأعلى من 60° درجة مئوية.

◀ لا تنص الأجزاء البلاستيكية في غسالة الأطباق.

سوف تتعرف من خلال هذا العرض العام على إجراءات تنظيف الأجزاء.
← الشكل 29

8.2 مواد التنظيف

تعرف على ماهية المنظفات المناسبة لجهازك.

تنبيه!

يمكن أن يتضرر الجهاز بفعل مواد التنظيف غير المناسبة أو التنظيف الخاطئ.

- ◀ لا تستخدم مواد تنظيف محتوية على الكحول أو الإيثانول.
- ◀ لا تستخدم أي أغراض معدنية حادة أو مدببة.
- ◀ لا تستخدم أية فوط أو مواد تنظيف خادشة.

8.3 تنظيف الجهاز الأساسي

⚠ تحذير

خطر الصعق الكهربائي!

- الرطوبة المتوقعة في الجهاز قد تسبب صدمة كهربائية.
- ◀ لا تغمر الجهاز أو كابل الكهرباء في الماء أو في غسالة الاواني.
 - ◀ لا تستخدم أجهزة تنظيف بالضغط العالي أو أجهزة تنظيف بالبخار، كي تنظف الجهاز.
 - ◀ امسح الجهاز الأساسي بقطعة قماش ناعمة ورطبة.

8.4 تنظيف الخلاط

⚠ تحذير

خطر القطع!

- سكين الخلاط بها شفرات حادة.
- ◀ انتبه إلى الشفرات الحادة أثناء تنظيف وعاء الخلاط وتفريغه.
 - ◀ لا تلمس الشفرات بيدين مجردتين أبدًا.

تنبيه!

سكين الخلاط بها شفرات حادة. قد تتعرض الشفرات أو موضع الارتكاز للضرر من جراء الاستعمال غير السليم.
◀ تجنب خلع مجموعة السكين بينما الشفرات موجهة لأسفل.

1. اخلع كوب القياس.

← الشكل 30

2. انزع الغطاء.

← الشكل 30

3. أدر وعاء الخلاط عكس اتجاه حركة عقارب الساعة ثم افصله عن الجهاز الأساسي.

← الشكل 31

4. ضع وعاء الخلاط على الرأس.

5. افتح مشبك التثبيت.

← الشكل 32

6. اسحب مجموعة السكين EasyKlick من وعاء الخلاط.

← الشكل 32

7. قم بتنظيف الأجزاء.

8.5 تنظيف وعاء الخلاط To-Go

ومجموعة السكين To-Go

تنبيه!

سكين الخلاط بها شفرات حادة. قد تتعرض الشفرات أو موضع الارتكاز للضرر من جراء الاستعمال غير السليم.
◀ تجنب خلع مجموعة السكين بينما الشفرات موجهة لأسفل.

1. أدر مجموعة السكين To-Go عكس اتجاه حركة عقارب الساعة ثم اخلعها من وعاء الخلاط To-Go.

← الشكل 33

2. أدر الغطاء عكس اتجاه حركة عقارب الساعة ثم اخلعه من وعاء الخلاط To-Go.

← الشكل 34

8.6 تنظيف ملحق آلة التفتيت/ الطحن

تنبيه!

سكين الخلاط بها شفرات حادة. قد تتعرض الشفرات أو موضع الارتكاز للضرر من جراء الاستعمال غير السليم. ◀ تجنب خلع مجموعة السكين بينما الشفرات موجهة لأسفل.

1. أدر حامل آلة التفتيت/سكين الطحن عكس اتجاه حركة عقارب الساعة واخلعه من الجزء العلوي لآلة التفتيت/الطحن.
← الشكل 35
2. قم بتنظيف الأجزاء.

3. افتح فتحة الشرب الموجودة بالغطاء.
← الشكل 34
4. أخرج إطار الإحكام.
← الشكل 34
5. قم بتنظيف الأجزاء.

9 الوصفات

تجد هنا باقة من وصفات، صُممت خصيصًا من أجل جهازك.

9.1 نظرة عامة على الوصفات

تجد في هذه النظرة العامة المكوّنات وخطوات المعالجة لوصفاتٍ مختلفة.

← الشكل 36

← الشكل 37

عند تحضير الوصفات المميزة بالعلامة (*) الواردة في جدول الوصفات، اترك الجهاز يبرد على درجة حرارة الغرفة بعد 3 دورات تشغيل!

المعالجة	المكوّنات	الوصفة
<ul style="list-style-type: none"> ▪ أضف العسل والقرفة في الخلاط. ▪ اخلط مكونات 5 ثوانٍ على الدرجة max. ▪ أضف الحليب. ▪ اخلط مكونات 5 ثوانٍ على الدرجة max. 	<ul style="list-style-type: none"> ▪ 250 ج عسل (بارد، 7-9 °م) ▪ 5 ج قرفة ▪ 200 ج حليب (دافئ، 65 °م) 	مشروب رياضي

- قيود التحضير في ملحق آلة التفتيت/
الطحن:
 - استخدم التشغيل اللحظي للتفتيت الخشن والناعم.
 - لا تقم بطحن المواد الغذائية الجافة للغاية أو الصلبة التي يزيد حجمها عن حبوب القهوة. المواد الغذائية غير المناسبة مثل جوزة الطيب والزنجبيل الجاف.
 - لا تطحن السكر.
 - تجنب تفتيت مكعبات الثلج.
 - لا يستطيع الجزء العلوي لآلة التفتيت/الطحن تحضير زبدة البندق.
 - قم بتفتيت 50 ج كحد أقصى من المواد الغذائية الصلبة بأقصى سرعة لمدة ثانية واحدة أو 1 - 5 نبضات كحد أقصى، ما لم يُذكر خلاف ذلك في جدول الوصفات.
 - الجزء العلوي لآلة التفتيت/الطحن غير مناسب للتفتيت الناعم للحوم، مثل صلصة البولونيز.

تنبيه!

- يمكن أن يتضرر الجهاز بفعل المواد الغذائية غير المناسبة.
- ◀ لا تقم بتحضير مواد غذائية ساخنة تزيد درجة حرارتها على 50 °م في وعاء الخلاط To-Go.
 - ◀ لا تقم بتحضير مواد غذائية ساخنة تزيد درجة حرارتها على 70 °م في وعاء الخلاط.

ملاحظات

- قيود التحضير في الخلاط:
 - لا تقم بتقطيع مكونات، مثل اللوز والبصل والبقدونس واللحم.
 - خلط المواد الدهنية مثل زبدة الفول السوداني أو زبدة جوز الهند أو زبدة الجوز ممكن فقط بواسطة المدك.
 - لا يستطيع الخلاط إعداد المايونيز.
 - اخلط المواد الغذائية الصلبة مع كمية كافية من السائل.
 - امزج المواد الغذائية البودرة مع كمية كافية من السائل قبل الخلط أو قم بإذابتها في سائل بالكامل. المواد الغذائية البودرة، مثل السكر المطحون، مسحوق الكاكاو، فول الصويا المحمص والدقيق ومسحوق البروتين.

10 التغلب على الاختلالات

يمكنك أن تقوم بنفسك بإصلاح الأعطال البسيطة بجهازك. اقرأ معلومات التغلب على الأعطال قبل الاتصال بخدمة ما بعد البيع. حيث يجنبك ذلك أية تكاليف غير ضرورية.

⚠ تحذير

خطر الصعق الكهربائي!

- تنطوي أعمال الإصلاح غير السليمة فنيًا على أخطار.
- ◀ وحدهم أفراد الطاقم الفني المدربون من أجل ذلك يُسمح لهم بإجراء إصلاحات على الجهاز.
 - ◀ لا يُسمح إلا باستخدام قطع الغيار الأصلية لإصلاح الجهاز.
 - ◀ إذا كان كابل الكهرباء لهذا الجهاز متضررًا، يجب تغييره من قبل الجهة الصانعة أو مركز خدمة العملاء التابع لها أو من قبل فني مؤهل بشكل مماثل، وذلك لتجنب المخاطر.

العطل	السبب والتغلب على الأعطال
الجهاز لا يعمل.	لم يتم إدخال قابس كابل الكهرباء. ◀ وصل الجهاز بشبكة الكهرباء.
	انطلاق مصهر في صندوق المصاهر. ◀ افحص المصهر الكهربائي في صندوق المصاهر.
	الإمداد بالتيار الكهربائي منقطع. ◀ افحص ما إذا كانت إضاءة الغرفة أو الأجهزة الأخرى في الغرفة تعمل.
	وعاء الخلاط غير مؤمن القفل. ◀ اضبط المفتاح الدوار على 0.
	1. ضع وعاء الخلاط على الجهاز الأساسي وأدره في اتجاه حركة عقارب الساعة حتى يستقر في مكانه. 2. اختر هذه الوظيفة الاختيارية عند اللزوم:
	- ضع وعاء الخلاط To-Go مع مجموعة السكين To-Go على الجهاز الأساسي وأدره في اتجاه حركة عقارب الساعة حتى يستقر في مكانه.
الجهاز يصدر صوت طنين.	تعرضت السكين للإعاقة أو ثقيلة الحركة. ◀ اضبط المفتاح الدوار على 0. ◀ أزل العائق.

السبب والتغلب على الأعطال	العطل
<p>كمية المعالجة كبيرة للغاية أو مدة المعالجة كانت طويلة للغاية.</p> <ul style="list-style-type: none"> ◀ اضبط المفتاح الدوار على 0. ◀ قم بتقليل الكمية الجاري تحضيرها. ◀ اترك الجهاز يبرد إلى درجة حرارة الغرفة. 	<p>الجهاز يتوقف عن العمل أثناء الاستخدام.</p>
<p>وظيفة الحماية من التسرب مفعلة.</p> <ul style="list-style-type: none"> ◀ أحكم ربط وليجة السكين To-Go ووعاء الخلط To-Go بلفة في اتجاه حركة عقارب الساعة. ✓ أحكم ربط وليجة السكين To-Go ووعاء الخلط To-Go تمامًا. ✓ تتم محاذاة العلامتين ▼ و ▲ معًا. 	<p>يتعذر توصيل وليجة السكين To-Go مع الجهاز الأساسي.</p>
<p>وظيفة الحماية من التسرب مفعلة.</p> <ul style="list-style-type: none"> ◀ أحكم ربط حامل آلة التفتيت/سكين الطحن والجزء العلوي لآلة التفتيت/الطحن من خلال التدوير في اتجاه حركة عقارب الساعة. ✓ يتم ربط حامل آلة التفتيت/سكين الطحن والجزء العلوي لآلة التفتيت/الطحن بإحكام تام. ✓ تتم محاذاة العلامتين ▼ و ▲ معًا. 	<p>يتعذر توصيل ملحق آلة التفتيت/الطحن مع الجهاز الأساسي.</p>
<p>إطار الإحكام غير موجود في الغطاء.</p> <ul style="list-style-type: none"> ◀ قم بتركيب إطار الإحكام. 	<p>وعاء الخلط To-Go غير محكم.</p>
<p>عنصر الإحكام غير موجود بين وعاء الخلط ومجموعة السكين.</p> <ul style="list-style-type: none"> ◀ قم بتركيب عنصر الإحكام بمجموعة السكين EasyKlick. ✓ يجب أن يستقر عنصر الإحكام في المجرى. ✓ وتشير شفاه الإحكام باتجاه وعاء الخلط. ✓ يجب أن يكون سطح الإحكام الأملس هو الملتصق بمجموعة السكين EasyKlick. 	<p>السائل يتسرب من مجموعة السكين.</p>

11 النقل والتخزين والتخلص

11.1 التخلص من الجهاز القديم

يمكن إعادة تدوير المواد الخام الثمينة من خلال التخلص من الجهاز بطريقة تحافظ على البيئة.

1. انزع القابس الكهربائي من كابل الكهرباء.
2. اقطع كابل الكهرباء.
3. تخلى من الجهاز بطريقة لا تضر بالبيئة.

يمكنك الحصول على المعلومات الخاصة بأحدث سبل التخلص من المخلفات لدى تاجرِك المتخصص أو لدى إدارة البلدية أو المدينة التي تتبع لها.

هذا الجهاز مطابق للمواصفة الأوروبية 2012/19/ المجموعة الاقتصادية الأوروبية الخاصة بالأجهزة الكهربائية والإلكترونية القديمة (waste electrical and electronic equipment - WEEE).

وهذه المواصفة تحدد الإطار العام لقواعد تسري في جميع دول الاتحاد الأوروبي بخصوص استعادة الأجهزة القديمة وإعادة استغلالها.



12 خدمة العملاء

إذا كانت لديك أسئلة أو لم تكن قادرًا على إصلاح خلل ما في الجهاز بنفسك أو يتعين عليك إصلاح الجهاز، يُرجى منك التوجّه إلى مركزنا لخدمة العملاء. تحصل على قطع الغيار الأصلية المهمة للوظيفة وفقًا لللائحة التصميم البيئي ذات الصلة لدى خدمة العملاء الخاصة بنا لمدة 7 سنوات على الأقل بدءًا من تسويق جهازك داخل المنطقة الاقتصادية الأوروبية.

ملاحظة: تكون الاستعانة بخدمة العملاء مجانية في إطار اشتراطات ضمان الجهة الصانعة.

سوف تحصل على معلومات مفصلة حول فترة الضمان وشروطه في بلدك لدى خدمة العملاء الخاصة بنا أو لدى التاجر الذي تتعامل معه أو على موقعنا الإلكتروني.

عندما تتواصل مع خدمة العملاء، سوف تكون بحاجة إلى رقم المنتج (E-Nr.) ورقم الصنع (FD-Nr.) الخاصين بجهازك. تجد بيانات الاتصال بخدمة العملاء في فهرس خدمة العملاء في نهاية الدليل أو على موقعنا الإلكتروني.

12.1 رقم المنتج (E-Nr.) ورقم الصنع (FD)

تجد رقم المنتج (E-Nr.) ورقم الصنع (FD) على لوح الصنع للجهاز. كي تجد بيانات جهازك ورقم هاتف خدمة العملاء مجددًا بسرعة، يمكنك تدوين البيانات.

12.2 اشتراطات الضمان

يحق لك أن تحصل على ضمان لجهازك وفق الاشتراطات التالية.

يتم تحديد شروط الضمان لهذا الجهاز من قبل ممثلنا في الدولة التي يتم فيها بيع الجهاز. يمكنك الحصول على تفاصيل هذه الشروط من قبل الموزع الذي اشتريته منه الجهاز أو من قبل ممثلنا في الدولة مباشرة. تجد اشتراطات الضمان لدولة ألمانيا في نهاية الجزء الألماني. والعناوين ذات الصلة تجدها في الصفحات الأربعة الأخيرة من هذا المستند. علاوةً على ذلك تجد شروط الضمان أيضاً على موقع الإنترنت المذكور هناك. وفي كل الأحوال يلزم تقديم وثيقة الشراء عند المطالبة بحقوق الضمان. نحفظ بحقنا في إجراء أية تعديلات.

Service world-wide

Central Service Contacts

AE United Arab Emirates, الإمارات العربية المتحدة

BSH Home Appliances FZE
Round About 13, Plot Nr MO-0532A
Jebel Ali Free Zone - Dubai
Tel.: 04 881 4401*
mailto:service.uae@bshg.com
www.bosch-home.com/ae
*Sun-Thu 8am to 5pm (exclude public holidays)

AM AM Armenia, Հայաստան

ZIG ZAG LLC
Charenci str. 25
Yerevan 375025
Tel.: 010 55 60 10
mailto:service@zigzag.am
www.zigzag.am

AT Österreich, Austria

BSH Hausgeräte Gesellschaft mbH
Werkskundendienst für Hausgeräte
Quellenstrasse 2a
1100 Wien
Online Reparaturannahme, Ersatzteile
und Zubehör und viele weitere Infos unter:
www.bosch-home.at
Reparaturservice, Ersatzteile & Zubehör,
Produktinformationen Tel.: 0810 550 511*
mailto:vie-stoerungsannahme@bshg.com
*Wir sind an 365 Tagen von 07:00 bis 22:00 Uhr für Sie erreichbar.

AU Australia

BSH Home Appliances Pty. Ltd.
Gate 1, 1555 Centre Road
Clayton, Victoria 3168
Tel.: 1300 369 744*
mailto:customersupport.au@bshg.com
www.bosch-home.com.au
*Mon-Fri 24 hours

BE Belgique, België, Belgium

BSH Home Appliances S.A. - N.V.
Rue Picard 7, box 400, Picardstraat 7, box 400
1000 Bruxelles - Brussel
Tel.: 02 475 70 01
mailto:bru-repairs@bshg.com
www.bosch-home.be

BH Bahrain, البحرين

Khalifaft Est.
BLD 898, R 533, TASHAN 405
Manama
Tel.: 01 740 05 53*
mailto:service@khalifaft.com
*Sat-Thu 7am to 5pm (exclude public holidays)

BY Belarus, Беларусь

000 "БСХ Бытовая техника"
tel.: 495 737 2961
mailto:mok-kdhl@bshg.com

CH Schweiz, Suisse, Svizzera, Switzerland

BSH Hausgeräte AG
Bosch Hausgeräte Service
Fahrweidstrasse 80
8954 Geroldswil
Reparaturservice, Ersatzteile & Zubehör,
Produktinformationen Tel.: 0848 888 200
mailto:ch-service@bshg.com
mailto:ch-spareparts@bshg.com
www.bosch-home.ch

CY Cyprus, Κύπρος, Kibris

BSH Ikiakes Syskeves-Service
39, Arh. Makaariou III Str.
2407 Egomi/Nikosia (Lefkosia)
Tel.: 777 78 007
Fax: 022 65 8128
mailto:EGO-CYCustomerService@bshg.com
-
Argas Limited Company
37 Osman Paşa Cad. Küçük Çiftlik
Lefkoşa
Tel.: 0228 40 70
mailto:argas.teknik@yar-group.com
-
Semson Ticaret Sti. Ltd.
Bedrettin Demirel Cad. no 17
Girne
Tel.: 0816 04 94
mailto:m.defterali@ercantangroup.com

DE Deutschland, Germany

BSH Hausgeräte Service GmbH
Zentralwerkstatt für kleine Hausgeräte
Trautskirchener Strasse 6-8
90431 Nürnberg
Online Auftragsstatus, Filterbeutel-Konfigurator und viele weitere Infos unter:
www.bosch-home.com
Reparaturservice, Ersatzteile & Zubehör,
Produkt-Informationen: Tel.: 0911 70 440 040
mailto:Kleingeraete@bshg.com

DK Danmark, Denmark

BSH Hvidevarer A/S
Telegrafvej 4
2750 Ballerup
Tel.: 44 89 80 18
mailto:BSH-Service.dk@bshg.com
www.bosch-home.dk

ES España, Spain

BSH Electrodomésticos España S.A.
Servicio Oficial del Fabricante
Parque Empresarial PLAZA, C/ Manfronia, 6
50197 Zaragoza
Tel.: 976 305 713
mailto:CAU-Bosch@bshg.com
www.bosch-home.es

FI Suomi, Finland

BSH Kodinkoneet Oy
Itälähdenkatu 18 A, PL 123
00201 Helsinki
Tel.: 0207 510 705*
mailto:Bosch-Service-FI@bshg.com
www.bosch-home.fi
*Soittajainta on kiinteästä verkosta ja matkapuhelimesta 8,35 snt/puh + 16,69 snt/min.

FR France

BSH Electroménager S.A.S.
26 ave Michelet - CS 90045
93582 SAINT-OUEN cedex
Service interventions à domicile: 01 40 101 100
Service Consommateurs:

0 892 698 010 Service 0,40 €/min + prix appel

Service Pièces Détachées et Accessoires:

0 892 698 009 Service 0,40 €/min + prix appel

mailto:serviceconsommateur.fr@bosch-home.com
www.bosch-home.com/fr

GB Great Britain

BSH Home Appliances Ltd.
Grand Union House, Old Wolverton Road, Wolverton
Milton Keynes MK12 5PT
To arrange an engineer visit, to order spare parts and accessories or for product advice please visit www.bosch-home.co.uk Or call Tel.: 0344 892 8979*
*Calls are charged at the basic rate, please check with your telephone service provider for exact charges.

Service world-wide

- GR** Greece, Ελλάς
BSH Ikiakes Siskeves A.B.E.
Central Branch Service
17 km E.O. Athinon-Lamias & Potamou
20
14564 Kifisia
Τηλέφωνο: 210 4277 500, -701
mailto:nkf-CustomerService@bshg.com
www.bosch-home.gr
- IE** Republic of Ireland
BSH Home Appliances Ltd.
M50 Business Park, Ballymount Road Upper, Walkinstown
Dublin 12
To arrange an engineer visit, to order spare parts and accessories or for product advice please call Tel.: 01450 2655*
www.bosch-home.ie
*Calls are charged at the basic rate, please check with your telephone service provider for exact charges
- IS** Iceland
Smith & Norland hf.
Noatuni 4
105 Reykjavik
Tel.: 0520 3000
www.sminor.is
- IT** Italia, Italy
BSH Elettrodomestici S.p.A.
Via. M. Nizzoli 1
20147 Milano (MI)
Tel. 02 412 678 100
mailto:info.it@bosch-home.com
www.bosch-home.com/it
- JO** Jordan, الأردن
Diab Qawasmi & Sons Co.
Khaled Ben Al-Waleed Street, Jabal Al Hussein (11121)
P.O. Box 212292, Amman
Tel.: 06 465 8505, -2650
Tel.: 79 110 3430
mailto:boschjo@yahoo.com
- LB** Lebanon, لبنان
Teheni, Hana & Co.
Boulevard Dora 4043 Beyrouth, P.O. Box 90449
Jdeideh 1202 2040
Tel.: 01 255 211
mailto:Info@Teheni-Hana.com
- LU** Luxembourg
BSH électroménagers S.A.
13-15, Zl Breedeweues
1259 Senningerberg
Tel.: 26349 811
Reparaturen: lux-repair@bshg.com
Ersatzteile: lux-spare@bshg.com
www.bosch-home.com/lu
- MT** Malta
Oxford House Ltd.
Notable Road
Mriehel BKR 14
Tel.: 021 442 334
www.oxfordhouse.com.mt
- NL** Nederland, Netherlands
BSH Huishoudapparaten B.V.
Taurusavenue 36
2132 LS Hoofddorp
Storingsmelding/Onderdelenverkoop:
Tel.: 088 424 4010
mailto:bosch-contactcenter@bshg.com
mailto:bosch-onderdelen@bshg.com
www.bosch-home.nl
- NO** Norge, Norway
BSH Husholdningsapparater A/S
Grensevingen 9
0661 Oslo
Tel.: 22 66 05 54
mailto:Bosch-Service-NO@bshg.com
www.bosch-home.no
- NZ** New Zealand
BSH Home Appliances Ltd.
Level 3, Air NZ Building, Smales Farm
Business Park, 74 Taharoto Road, Takapuna
Auckland 0622
Tel.: +64 0800 245 700*
mailto:aftersales.nz@bshg.com
www.bosch-home.co.nz
*Mon-Fri 8.30am to 5pm (exclude public holidays)
- PL** Polska, Poland
BSH Sprzęt Gospodarstwa Domowego
Sp. z o.o.
Al. Jerozolimskie 183
02-222 Warszawa
Tel.: +48 42 271 5555
mailto:Serwis.Fabryczny@bshg.com
www.bosch-home.pl
- PT** Portugal
BSHP Electrodomésticos, Sociedade Unipessoal Lda.
Rua Alto do Montijo, nº 15
2790-012 Carnaxide
Tel.: 214 250 730
mailto:bosch.electrodomesticos.pt@bshg.com
www.bosch-home.pt
- RU** Russia, Россия
ООО «БСХ Бытовые Приборы»
Сервис от производителя
Тел.: 8 (800) 200 29 61
mailto:hotlineru@bshg.com
www.bosch-home.com
- SA** Kingdom Saudi Arabia, المملكة العربية السعودية
Abdul Latif Jameel Electronics and Airconditioning Co. Ltd.
BOSCH Service centre, Kilo 5 Old Makkah Road (Next to Toyota), Jamiah Dist., P.O. Box 7997
Jeddah 21472
Tel.: 800 127 9999
mailto:ALJECC8@ALJ.COM
www.aljelectronics.com.sa
*Sat-Thu 8am to 11pm (exclude public holidays)
- SE** Sverige, Sweden
BSH Home Appliances AB
Landsvägen 32
169 29 Solna
Tel.: 0771 197 000
mailto:Bosch-Service-SE@bshg.com
www.bosch-home.se
- SG** Singapore, 新加坡
BSH Home Appliances Pte. Ltd.
38C Jalan Pemimpin, #01-01
Singapore 577180
Tel.: 6751 5000*
mailto:bshsgp.service@bshg.com
www.bosch-home.com.sg
*Mon-Fri 9am to 6pm, Sat: 9am to 1pm (exclude public holidays)
- TR** Türkiye, Turkey
BSH Ev Aletleri Sanayi ve Ticaret A.S.
Fatih Sultan Mehmet Mahallesi, Balkan Caddesi No: 51
34771 Ümraniye, İstanbul
Tel.: 0 216 444 6333*
mailto:careline.turkey@bshg.com
www.bosch-home.com/tr
*Çağrı merkezini sabit hatlardan aramanın bedeli şehir içi ücretlendirme, Cep telefonlarından ise kullanılan tarifeye göre değişkenlik göstermektedir
- UA** Ukraine, Україна
ТОВ "БСХ Побутова Техніка"
Тел.: 0 800 300 152*
mailto:BSH-serviceua@bshg.com
www.bosch-home.com.ua
*Безкоштовна Інфо-Лінія Пн-Пт з 9.00 до 18.00
- ZA** South Africa
BSH Home Appliances (Pty) Ltd.
96 Fifteenth Road, Randjespark
1685 Midrand - Johannesburg
Tel.: 086 002 6724
mailto:bsh@iopen.co.za
mailto:applianceserviceza@bshg.com
www.bosch-home.com/za



Thank you for buying a Bosch Home Appliance!

Register your new device on MyBosch now and profit directly from:

- **Expert tips & tricks for your appliance**
- **Warranty extension options**
- **Discounts for accessories & spare-parts**
- **Digital manual and all appliance data at hand**
- **Easy access to Bosch Home Appliances Service**

Free and easy registration – also on mobile phones:

www.bosch-home.com/welcome

BOSCH
HOME APPLIANCES
SERVICE

Looking for help? You'll find it here.

Expert advice for your Bosch home appliances, help with problems or a repair from Bosch experts.

Find out everything about the many ways Bosch can support you:

www.bosch-home.com/service

Contact data of all countries are listed in the attached service directory.

BSH Hausgeräte GmbH

Carl-Wery-Straße 34
81739 München, GERMANY
www.bosch-home.com

A Bosch Company



8001241481 (020304)

de, en, fr, it, nl, da, no, sv, fi, es, pt, el, tr, pl, uk, ru, ar

Valid within Great Britain:
Imported to Great Britain by
BSH Home Appliances Ltd.
Grand Union House
Old Wolverton Road
Wolverton, Milton Keynes
MK12 5PT
United Kingdom