

gorenje

Life Simplified



CORDLESS STEAM IRON CORDLESS CARE SICH 2200RBC

Brezlični likalnik	Bežično glačalo	Безжичен железо	Fier de călcat fără fir	Cordless Iron	Bezdrôtová žehlička
Żelazko bezprzewodowe	Vezeték nélküli vasaló	Безжична ютия	Беспроводной утюг	Akumulátoros žehlička	Kabelloses Bügeleisen
Hekur pa tela	Бездротова праска	Bežična pegla			

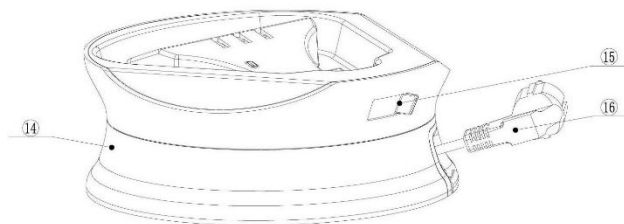
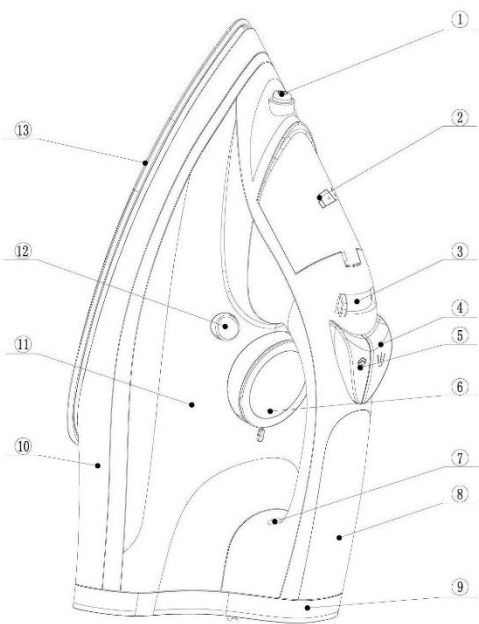

Pomembno

Pred uporabo aparata pozorno preberite uporabniški priročnik oz. navodila za uporabo. Shranite oba dokumenta, če bi ju v prihodnje še potrebovali.

Splošni opis (Slika 1)

- 1 Razpršilna šoba
- 2 Pokrov odprtine za dolivanje vode
- 3 Upravljanje pare
- 4 Tipka za pršenje vode
- 5 Tipka za izpuh pare
- 6 Gumb za nastavitev temperature
- 7 Signalna lučka za vklop/samodejni izklop
- 8 Mehki ročaj
- 9 Hrbtni del ohišja
- 10 Spodnji del ohišja
- 11 Posoda za vodo
- 12 Tipka za odstranjevanje vodnega kamna
- 13 Likalna plošča s keramično prevleko
- 14 Polnilna postaja
- 15 Ročica za zaklenitev likalnika na polnilno postajo
- 16 Priključna vrvica

Polnjenje rezervoarja za vodo

Opomba: Vaš aparat je izdelan tako, da je namenjen uporabi z vodo iz pipe. Če je voda v vašem vodovodu posebej trda, se lahko v aparatu prej nabere vodni kamen. V tem primeru priporočamo uporabo destilirane ali demineralizirane vode, da podaljšate življenjsko dobo aparata.

Opomba: V aparat ne vlivajte dišav, vode iz sušilnega stroja, kisa, magnetno filtrirano vodo, škroba, sredstev za odstranjevanje vodnega kamna, tekočin za lažje likanje, vodo, iz katere je bil kemično odstranjen vodni kamen ali drugih kemikalij, saj lahko to povzroči nekontrolirano brizganje vode, rjave madeže ali poškodbe aparata.

- 1 Nastavite ročico za upravljanje pare v položaj **0**.
- 2 Napolnite posodo za vodo do oznake MAX.
- 3 Zaprite pokrov odprtine za dolivanje vode.

Nastavite temperaturo, kot je opisano v nadaljevanju.

Vrsta tkanine in gumb za nastavev temperature:

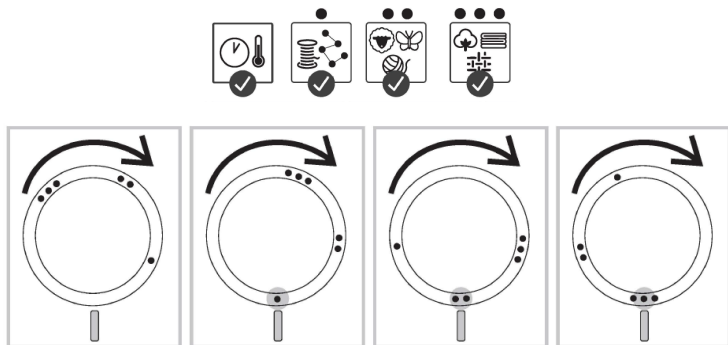

Opomba: Kot je navedeno v zgornji tabeli, ne uporabljajte pare ali intenzivnega izpuha pare pri nizkih temperaturah, saj lahko sicer vroča voda izteka iz likalnika.

- 1 V zgornji tabeli poiščite ustrezno nastavev za vaše oblačilo in jo izberite z gumbom za nastavev temperature.
- 2 Izberite nastavev delovanja pare, ki ustreza temperaturi, ki ste jo nastavili.
- 3 Postavite likalnik na polnilno postajo, to pa priključite na vtičnico.

Opomba: Poskrbite, da bo polnilna postaja stala na stabilni in vodoravni podlagi. Priporočamo, da postavite polnilno postajo na mehki del likalne deske.

- ④ Ob prvem vklopu likalnika začne rdeča lučka utripati (Slika 7 – signalna lučka za vklop/izklop oranžne barve), kar pomeni, da se likalna plošča segreva. Ko signalna lučka za vklop/izklop ugasne, to pomeni, da je likalna plošča dovolj segreta za likanje. Zdaj lahko vzamete likalnik s nollilne nastave in začnete likati

— Osnovne funkcije —

Pršenje vode

- Pritisnite na tipko za pršenje vode, da navlažite tkanino, ki jo likate. Tako lažje odstranite trdovratne gube.

Izpuh pare

- Pritisnite in spustite tipko za izpuh pare, da iz likalnika sprožite močan izpuh pare (za odstranjevanje trdovratnih gub).

Za **optimalno** delovanje pare priporočamo, da funkcijo izpuha pare uporabljate v 5-sekundnih intervalih.

Navpični izpuh pare

- Funkcijo izpuha pare lahko uporabite tudi, ko držite likalnik navpično. Tako lažje odstranite gube z obešene obleke, zaves itd.

Suho likanje

- Nastavite ročico za upravljanje pare v položaj **0**.

— Dodatne funkcije —

Preprečevanje nalaganja vodnega kamna

- Likalnik ima majhen vgrajeni filter, ki lahko zmehta trdo vodo in tako prepreči nalaganje vodnega kamna na površini likalne plošče. Tako ta funkcija podaljšuje življenjsko dobo likalnika.

Preprečevanje kapljanja

- Če likalnik izklopote iz električnega omrežja ali če se temperatura likalne plošče med delovanjem znatno zniža, bo ta funkcija preprečila kapljanje vode iz likalnika, tudi če je upravljanje pare nastavljeno na najvišjo stopnjo.

Samodejni izklop

--- Ko je likalnik priključen na električno omrežje, signalna lučka za vklop neprestano sveti, kar pomeni, da je likalnik pod napetostjo.

Če pustite likalnik:

1. Vodoravno, ne da bi ga premaknili, ali če likalnik po nesreči prevrne, po 30 sekundah samodejno preneha delovati oz. segrevati likalno ploščo. Signalna lučka za samodejni izklop – rdeče barve – začne utripati, kar označuje, da je segrevanje likalnika prekinjeno.
2. V navpičnem položaju (na hrbtnem delu ohišja), ne da bi ga premaknili, se likalnik po 8 minutah samodejno izklopi. Signalna lučka za samodejni izklop utripa, kar pomeni, da je segrevanje likalnika prekinjeno.

POMEMBNO: Rdeča signalna lučka za samodejni izklop bo utripala, dokler likalnika ne izklopite ali ponastavite.

Ponastavitev likalnika:

Likalnik ponastavite tako, da ga premikate naprej in nazaj. Signalna lučka za samodejni izklop preneha utripati in likalnik se začne spet segrevati.

OPOZORILO: Samodejni izklop je varnostna funkcija in ni priporočljiv način za izklapljanje likalnika.

Čiščenje in vzdrževanje

Čiščenje

1. Nastavite upravljanje pare na **0**. Izključite polnilno postajo iz električnega omrežja in počakajte, da se likalnik ohladi.
2. Izlijte morebitno preostalo vodo iz posode za vodo.
3. Z vlažno krpo in neabrazivnim (tekočim) čistilom obrišite ostanke vodnega kamna ali drugo nečistočo z likalne plošče.

Pozor: Da bi ohranili likalno površino gladko, se izogibajte stiku s kovinskimi predmeti. Za čiščenje likalne plošče nikoli ne uporabljajte žičnih gobic, kisa ali drugih kemikalij.

Opomba: Posodo za vodo redno izpirajte s svežo vodo. Po izpiranju Izpraznite posodo z vodo.

Odstranjevanje vodnega kamna

POMEMBNO: Da bi podaljšali življenjsko dobo svojega aparata in ohranili dobro delovanje izpuha pare, uporabite funkcijo odstranjevanja vodnega kamna enkrat na dva tedna. Če je voda v vašem vodovodu posebej trda (tj. če med likanjem iz likalne plošče izhajajo kosmi vodnega kamna), uporabite funkcijo odstranjevanja vodnega kamna pogosteje.

❶ Poskrbite, da bo upravljanje pare nastavljeno na **0**.

❷ Napolnite posodo za vodo oznake MAX.

V posodo za vodo ne vlivajte kisa ali drugih sredstev za odstranjevanje vodnega kamna.

❸ Nastavite temperaturo na najvišjo stopnjo (MAX).

❹ Priklopite polnilno postajo na električno omrežje, postavite likalnik na postajo in počakajte, da se segreje.

❺ Ko signalna lučka za vklop/izklop ugasne, vzemite likalnik s postaje.

❻ Držite likalnik nad umivalnikom. Pritisnite tipko za odstranjevanje vodnega kamna in jo držite.

❼ Medtem ko držite ročico za upravljanje pare, nežno tresite likalnik, dokler ne porabite vse vode v posodi za vodo.

Pozor: Med odstranjevanjem vodnega kamna iz likalne plošče prihajata tudi para in vrela voda.

❽ Ročico za upravljanje pare ponovno nastavite v položaj **0**.

Opomba: Če so v vodi, ki izhaja iz likalnika, še delci vodnega kamna, ponovite postopek.

■ Po končanem postopku odstranjenja vodnega kamna ■

- 1 Položite likalnik na polnilno postajo. Počakajte, da se likalnik segreje in tako posuši likalno ploščo.
- 2 Ko signalna lučka za vklop/izklop ugasne, vzemite likalnik s polnilne postaje.
- 3 Nežno potisnite likalnik čez kos tkanine, da odstranite morebitne preostale vodne madeže z likalne plošče.

■ Shranjevanje ■

- 1 Gumb za upravljanje pare ponovno nastavite v položaj **0** (Slika 2).
- 2 Izlijte morebitno preostalo vodo iz posode za vodo.
V posodo za vodo ne vlivajte kisa ali drugih sredstev za odstranjevanje vodnega kamna.
- 3 Izklopite priključno vrstico in jo pospravite v polnilno postajo (Slika 14).
Pred pospravljanjem priključne vrstice v polnilno postajo vzemite likalnik s polnilne postaje, saj je lahko likalna plošča še vroča.
- 4 Položite likalnik na polnilno postajo. Zaklenite likalnik na postajo (Slika 15).
- 5 Preden pospravite aparat, počakajte, da se ohladi.
Likalnik in polnilno postajo lahko med prenašanjem držite za ročaj likalnika.

■ Odpravljanje težav ■

Če pride do nekaterih najpogostejših težav z likalnikom, upoštevajte naslednje preproste napotke, s katerimi lahko sami odpravite težave. Če ne morete sami rešiti težav z napotki v nadaljevanju, prosimo, pokličite naš oddelek za pomoč kupcem. Na voljo vam bomo takoj, ko prejmemo vaš zahtevek za pomoč.

Težava oz. motnja	Možen vzrok	Rešitev
Likalnik ne proizvaja pare.	Brezžični likalnik se po nekaj časa ohladi. Treba ga je spet napolniti.	Likalnik postavite nazaj na polnilno postajo in počakajte, da signalna lučka za vklop/izklop ugasne, kar označuje, da je likalnik spet pripravljen za uporabo.
	Ročica za upravljanje pare je v položaju 0.	Nastavite ročico za upravljanje pare na ustrezno stopnjo, kot je opisano zgoraj.
	Posoda za vodo je prazna.	Napolnite rezervoar za vodo.
Težava oz. motnja	Možen vzrok	Rešitev
Voda iz likalnika pušča.	Nastavili ste temperaturo, nižjo od stopnje z dvema pikama.	Gumb za nastavev temperature obrnite na nastavev, višjo od stopnje z dvema pikama.
	Likate s paro ali uporabljate izpuh pare pri nizki temperaturi.	Likalnik položite nazaj na polnilno postajo, da se segreje in da se likalna plošča posuši.
	Funkcijo za izpuh pare ste uporabili pre pogosto v zelo kratkem času.	Likalnik položite nazaj na polnilni podstavek, da se segreje in da se likalna plošča posuši. Funkcijo izpuha pare uporabljajte manj pogosto.
	Posoda za vodo je prenapolnjena.	Ne napolnite posode za vodo čez oznako MAX.
	Pokrov odprtine za dolivanje vode ni pravilno zaprt.	Poskrbite, da bo pokrov odprtine za dolivanje vode ustrezno zaprt.
Med likanjem z likalne plošče odpadajo kosmi vodnega kamna in druga nečistoča.	Že nekaj časa niste izvedli postopka odstranjevanja vodnega kamna. Likalnik je treba očistiti.	Uporabite funkcijo odstranjevanja vodnega kamna (glejte poglavje "Čiščenje in vzdrževanje", razdelek "Odstranjevanje vodnega kamna").

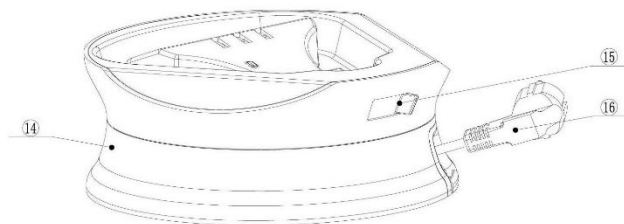
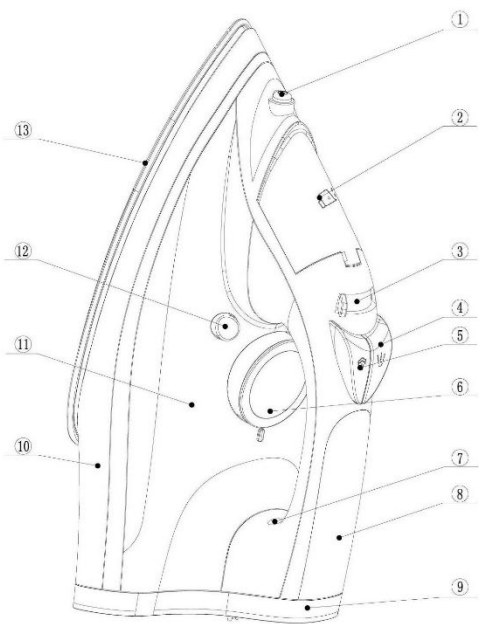

Važno!

Pažljivo pročitajte priručnik prije uporabe uređaja. Spremite oba dokumenta za buduću uporabu.

Opći opis (slika 1.)

- 1 Mlaznica raspršivača
- 2 Poklopac otvora za punjenje
- 3 Regulacija pare
- 4 Tipka za raspršivanje
- 5 Tipka za nalet pare
- 6 Kotačić za temperaturu
- 7 Indikator napajanja / indikator automatskog isključivanja
- 8 Mekana drška
- 9 Stražnje kućište
- 10 Kućište za majicu
- 11 Spremnik za vodu
- 12 Tipka za čišćenje kamenca
- 13 Keramička obloga podnice
- 14 Baza za punjenje
- 15 Brava za pohranu glačala
- 16 Priključni kabel

Punjenje spremnika za vodu

Napomena: uređaj je dizajniran za uporabu s vodom iz slavine. U slučaju da živite u području s tvrdom vodom može doći do nakupljanja kamenca. Stoga se preporučuje uporaba destilirane ili demineralizirane vode kako bi se produljio radni vijek uređaja.

Napomena: nemojte dodavati parfeme, vodu iz sušilice, ocat, magnetski obrađenu vodu, škrob, sredstva za uklanjanje kamenca, sredstva za glačanje, vodu s kemijski uklonjenim kamencem ili druge kemikalije jer mogu uzrokovati izbacivanje vode, smeđe mrlje ili oštećenje uređaja.

- ❶ Podesite regulaciju pare na položaj **0**.
- ❷ Napunite spremnik za vodu do oznake MAX.
- ❸ Zatvorite poklopac otvora za punjenje.

Podesite temperaturu kako je opisano u nastavku.

Vrsta tkanine i kotačić za temperaturu:

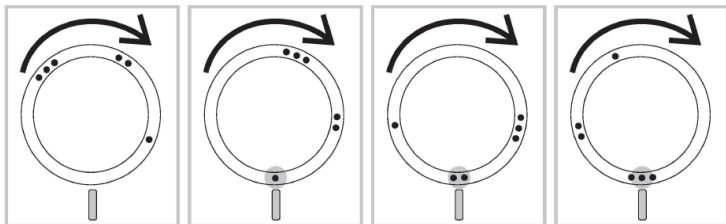

Napomena: kao što je navedeno u prethodnoj tablici, nemojte upotrebljavati paru ili nalet pare na niskoj temperaturi jer u suprotnom vruća voda može curiti iz glačala.

- ❶ U prethodnoj tablici pronađite odgovarajuću postavku kotačića za temperaturu za svoj odjevni predmet.
- ❷ Odaberite postavku pare koja odgovara temperaturi koju ste podesili.
- ❸ Postavite glačalo na bazu za punjenje i spojite bazu za punjenje na utičnicu.

Napomena: pobrinite se da baza leži na stabilnoj i ravnoj površini. Preporučuje se postavljanje baze na mekani dio daske za glačanje.

- 4 Kad se glačalo prvi put uključi, vidjet ćete trepereće crveno svjetlo (slika 7. – indikator napajanja narančaste boje) koje označava da se ploča glačala počela zagrijavati. Kad indikator napajanja zasvijetli, to znači da je temperatura ploče dovoljno visoka za glačanje, tako da sada možete uzeti glačalo iz baze za punjenje i početi glačati.

Glavne značajke

Funkcija raspršivanja

--- Pritisnite tipku za raspršivanje kako biste navlažili odjevni predmet za glačanje. To pomaže u uklanjanju tvrdokornih nabora.

Funkcija naleta pare

--- Pritisnite i otpustite tipku za nalet pare za snažan nalet pare (za uklanjanje tvrdokornih nabora).

Za dodatne performanse pojačavanja pare preporučujemo da pritisnete tipku za nalet pare u intervalima od 5 sekundi.

Okomita para

--- Funkciju naleta pare možete upotrebljavati i kad držite glačalo okomito za uklanjanje nabora s obješene odjeće, zavjesa itd.

Suho glačanje

--- Podesite regulaciju pare na položaj **0**.

Izborne značajke

Funkcija protiv kamenca

--- Glačalo ima mali ugrađeni filter koji može omekšati tvrdu vodu kako bi se spriječilo nakupljanje kamenca na površini ploče. Stoga ova značajka može produljiti vijek trajanja glačala.

Funkcija protiv kapanja

--- Ako je glačalo isključeno iz napajanja ili ako temperatura ploče znatno padne tijekom rada, funkcija protiv kapanja sprječava kapanje vode iz glačala čak i ako je regulacija pare podešena na maksimum.

Automatsko isključivanje

--- Kad je glačalo uključeno, indikator napajanja stalno će svijetliti, što znači da je glačalo uključeno.

Ako ostavite glačalo uključeno:

1. U vodoravnom položaju bez pomicanja ili pri slučajnom prevrtanju glačala, ono će se automatski prestati zagrijavati nakon 30 sekundi. Indikator automatskog isključivanja – indikator automatskog isključivanja (u crvenoj boji) treperit će kako bi označio da se glačalo prestalo zagrijavati.
2. U okomitom položaju (na krajnjem naslonu) bez pomicanja glačalo će se automatski isključiti nakon 8 minuta. Indikator automatskog isključivanja treperit će kako biste znali da se glačalo prestalo zagrijavati.

VAŽNO: crveni indikator automatskog isključivanja – indikator automatskog isključivanja i dalje će treperiti dok se glačalo ne isključi ili ponovno pokrene.

Za ponovno pokretanje glačala:

Pomičite glačalo naprijed i natrag. Indikator automatskog isključivanja prestat će treperiti i glačalo će se ponovno zagrijati.

UPOZORENJE: automatsko sigurnosno isključivanje sigurnosna je značajka, a ne preporučeni način isključivanja glačala.

Čišćenje i održavanje

Čišćenje

- 1 Podesite regulaciju pare na **0**, odspojite bazu i ostavite glačalo da se ohladi.
- 2 Izlijte svu preostalu vodu iz spremnika za vodu.
- 3 Obrišite komadiće i sve ostale naslage na ploči vlažnom krpom i neabrazivnim (tekućim) sredstvom za čišćenje.

Oprez: da biste održali glatku ploču, izbjegavajte tvrdi kontakt s metalnim predmetima. Za čišćenje ploče za glačanje nikada nemojte upotrebljavati jastučić za struganje, ocat ili druge kemikalije.

Napomena: spremnik za vodu redovito ispirite vodom iz slavine. Ispraznite spremnik za vodu nakon ispiranja.

Funkcija čišćenja kamenca

VAŽNO: da biste produžili vijek trajanja uređaja i održali dobre performanse pare, upotrijebite funkciju čišćenja kamenca jednom svaka dva tjedna. Ako je voda u vašem području vrlo tvrda (tj. kad komadići izlaze iz ploče za glačanje), češće upotrebljavajte funkciju čišćenja kamenca.

- 1 Provjerite je li regulacija pare podešena na **0**.
 - 2 Napunite spremnik za vodu do oznake MAX.
Nemojte sipati ocat ili druga sredstva za uklanjanje kamenca u spremnik za vodu.
 - 3 Podesite kotačić za temperaturu na MAX.
 - 4 Uključite bazu za punjenje, stavite glačalo na bazu i pričekajte da se glačalo zagrije.
 - 5 Uklonite glačalo kad indikator napajanja zasvijetli.
 - 6 Držite glačalo iznad sudopera. Pritisnite tipku za čišćenje kamenca i zadržite je.
 - 7 Lagano protresite glačalo držeći regulaciju pare dok se ne potroši sva voda u spremniku za vodu.
- Oprez:** dok se kamenac istiskuje, para i kipuća voda također izlaze iz ploče.
- 8 Podesite regulator pare natrag na **0**.

Napomena: ponovite postupak čišćenja kamenca ako voda koja izlazi iz glačala još uvijek sadrži čestice kamenca.

Nakon procesa čišćenja kamenca

- 1 Postavite glačalo na bazu za punjenje. Pustite da se glačalo zagrije kako bi se ploča za glačanje osušila.
- 2 Izvadite glačalo iz baze kad indikator napajanja zasvijetli.
- 3 Lagano pomičite glačalo preko komada krpe kako biste uklonili mrlje od vode s ploče.

Spremanje

- 1 Podesite regulator pare natrag na **0** (slika 2.).
- 2 Izlijte svu preostalu vodu iz spremnika za vodu.
Nemojte sipati ocat ili druga sredstva za uklanjanje kamenca u spremnik za vodu.
- 3 Odspojite mrežni kabel i uvucite ga u bazu za punjenje (slika 14.)
Izvadite glačalo iz baze za punjenje kad uvlačite kabel za napajanje u bazu jer ploča za kuhanje može biti još vruća.
- 4 Stavite glačalo na bazu za punjenje. Pričvrstite glačalo na bazu. (slika 15.).
- 5 Ostavite glačalo da se ohladi prije nego što ga spremite.
Bazu za glačanje i napajanje možete nositi za ručku glačala.

Rješavanje problema

Ako naiđete na neke od najčešćih problema s uređajem, samo slijedite jednostavne i osnovne upute u nastavku kako biste sami pokušali riješiti problem. Ako ne možete riješiti problem pridržavajući se savjeta za rješavanje problema, obratite se našoj službi za korisnike. Možemo vam biti na usluzi ubrzo nakon što primimo vaš zahtjev za pomoć.

Problem	Mogući uzrok	Rješenje
Glačalo ne proizvodi paru.	Bežično glačalo se hladi poslije izvjesnog vremena. Mora se ponovno napuniti.	Stavite glačalo natrag na bazu za punjenje dok indikator napajanja ne zasvijetli, što znači da je glačalo ponovno spremno za uporabu.
	Regulacija pare podešena je na 0 .	Podesite regulator pare na odgovarajuću postavku pare kao što je prethodno opisano.

Spremnik za vodu je prazan. Napunite spremnik vodom.

Problem	Mogući uzrok	Rješenje
Glačalo curi.	Upotrebljavate temperaturu ispod 2 točke.	Podesite kotačić termostata na temperaturu iznad 2 točke.
	Upotrebljavate paru ili nalet pare na niskoj temperaturi.	Vratite glačalo na njegovu bazu za punjenje kako biste zagrijali i osušili ploču za glačanje.
	Prečesto ste upotrebljavali funkciju naleta pare u vrlo kratkom razdoblju.	Vratite glačalo na njegovu bazu za punjenje kako biste zagrijali i osušili ploču za glačanje. Manje često upotrebljavajte funkciju naleta pare.
	Spremnik za vodu je previše napunjen.	Nemojte puniti spremnik za vodu iznad oznake MAX.
	Poklopac otvora za punjenje nije pravilno zatvoren.	Provjerite jesu li vratašca otvora za punjenje pravilno zatvorena.
Tijekom glačanja iz ploče izlaze komadići i nečistoće.	Već neko vrijeme niste upotrijebili funkciju čišćenja kamenca. Glačalo se mora očistiti.	Upotrijebite funkciju čišćenja kamenca (pogledajte poglavlje „Čišćenje i održavanje“, odjeljak „Funkcija čišćenja kamenca“).

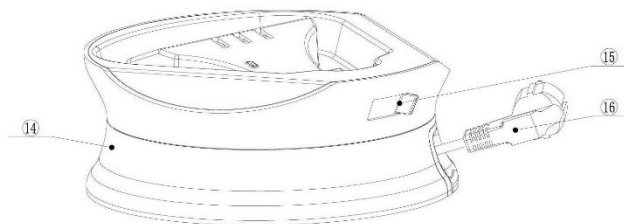
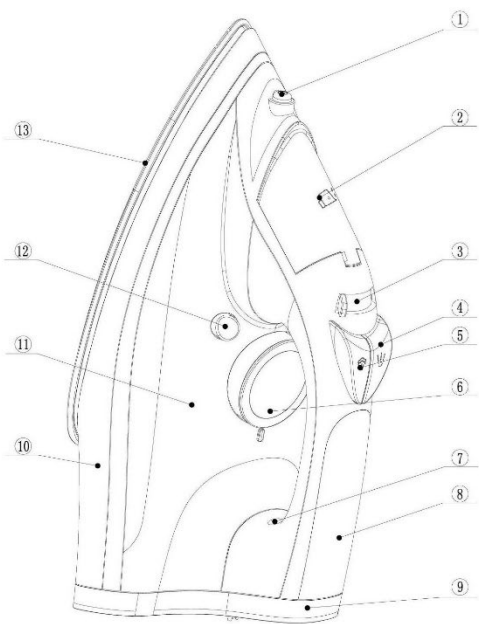

Важно

Внимателно прочитајте го прирачникот пред да го користите апаратот. Зачувајте ги двата документи за во иднина.

Општ опис (сл. 1)

- 1 Спреј млазница
- 2 Капаче на отворот за полнење
- 3 Контрола на пареа
- 4 Копче за распрскување
- 5 Копче за ударна пареа
- 6 Тркалце за избор на температура
- 7 Индикатор за напојување / Индикатор за автоматско исклучување
- 8 Мека рачка
- 9 Заден дел
- 10 Куќиште
- 11 Резервоар за вода
- 12 Копче за чистење бигор
- 13 Подлога од керамички слој
- 14 База за полнење
- 15 Заклучување за складирање
- 16 Кабел за напојување

Полнење на резервоарот за вода

Забелешка: Вашиот уред е дизајниран да се користи со вода од чешма. Во случај да живеете во област со тврда вода, наскоро може да случи таложење на бигор. Затоа, се препорачува да користите дестилирана или деминерализирана вода за да го продолжите корисниот век на вашиот апарат.

Забелешка: Не додавајте парфем, вода од машина за сушење, оцет, магнетно третирана вода, скроб, агенси отстранување бигор, помагала за пеглање, вода со хемиски отстранет бигор, или други хемикалии бидејќи може да предизвикаат растекување на вода, кафени дамки или оштетување на вашиот апарат.

- 1 Поставете ја контролата на пареата на позиција **0**.
- 2 Наполнете го резервоарот за вода до ознаката **MAX**.
- 3 Затворете го капачето на отворот за полнење.

Поставете ја температурата како што е опишано подолу.

Тип на ткаенина и тркалцето за температура:

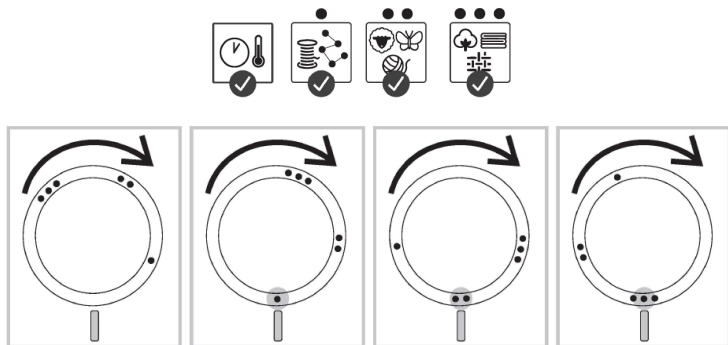

Забелешка : Како што е наведено во горната табела, не користете пареа или ударна пареа на ниска температура, инаку може да истече врела вода од пеглата .

- 1 Држете се до табелата погоре за да го поставите тркалцето за температура на соодветна поставка за вашата облека.
- 2 Изберете поставка за пареа што одговара на температурата што сте ја поставиле.
- 3 Ставете ја пеглата на нејзината база за полнење и поврзете ја базата за полнење во штекер.

Забелешка : Погрижете се основата да стои на стабилна и рамна површина. Се препорачува да се постави основата на мекиот дел од даската за пеглање .

- 4 Кога пеглата прво ќе се вклучи, ќе видите како трепка црвената сијаличка (слика 7 – индикатор за напојување со портокалова боја) што покажува дека плочата на пеглата почнала да се загрева. Кога оваа сијаличка ќе се изгасне, тоа значи дека температурата на пеглата е доволно висока за пеглање, така што сега можете да ја извадите пеглата од базата за полнење и да започнете со пеглање.

Главни карактеристики

Функција за прскање

-- Притиснете го копчето за прскање за да ја навлажните облеката што треба да се пегла. Ова помага да се отстранат тврдоглавите набори.

Функција за ударна пара

-- Притиснете и отпуштете го копчето за ударна пара за моќен излив на пара (за отстранување на тврдоглави набори).

За опционални перформанси за засилување на пареата, препорачуваме да го притискате копчето за ударна пара во интервали од 5 секунди.

Вертикална пара

-- Функцијата за ударна пара може да ја користите и кога ја држите пеглата вертикално за отстранување на наборите од обесените алишта, завесите итн.

Суво пеглање

-- Поставете ја контролата на пара на позиција 0.

Опционални карактеристики

Отстранување бигор

-- Пеглата има мал вграден филтер кој може да ја омекне тврдата вода за да спречи акумулација на бигор на површината на плочата. Така, оваа функција може да го продолжи корисниот век на пеглата.

Функција против капење

-- Ако пеглата е исклучена од струја или ако температурата на плочата значително падне за време на работата, функцијата против капење

ќе спречи капење вода од пеглата дури и ако контролата на пареата е поставена на максимум.

Автоматско исклучување

--- Кога пеглата е приклучена, индикаторот за напојување постојано ќе свети, што покажува дека пеглата е под напон.

Ако ја оставите пеглата:

1. Во хоризонтална положба без да ја поместувате или ненамерно да ја превртите пеглата, таа автоматски ќе престане да се загрева по 30 секунди. Индикаторот за автоматско исклучување – индикатор за автоматско исклучување, во црвена боја) ќе трепка за да покаже дека пеглата престанала да се загрева.
2. Во вертикална положба (на потпирачот) без да ја поместувате, пеглата автоматски ќе се исклучи по 8 минути. Индикаторот за автоматско исклучување ќе трепка за да ве извести дека пеглата престанала да се загрева.

ВАЖНО: Црвениот индикатор за автоматско исклучување – индикаторот за автоматско исклучување ќе продолжи да трепка додека пеглата не се исклучи од струја или не се ресетира.

За да ја ресетирате пеглата:

Движете ја пеглата напред-назад. Индикаторот за автоматско исклучување ќе престане да трепка и пеглата повторно ќе почне да се загрева.

ПРЕДУПРЕДУВАЊЕ: Автоматското безбедносно исклучување е безбедносна карактеристика, а не препорачан начин за исклучување на пеглата.

Чистење и одржување

Чистење

1. Поставете ја контролата на пареа на **0**, исклучете ја основата и оставете ја пеглата да се излади.
2. Истурете ја преостанатата вода од резервоарот за вода.
3. Избришете ги остатоците и сите други наслагы од плочата со влажна крпа и неабразивно (течно) средство за чистење.

Внимание : За да ја одржувате плочата мазна, избегнувајте контакт со метални предмети. Никогаш не користете жица за чистење, оцет или други хемикалии за чистење на плочата.

Забелешка: Редовно исплакнете го резервоарот за вода со вода од чешма. Испразнете го резервоарот за вода откако ќе го исплакнете .

Функција за чистење бигор

ВАЖНО: За да го продолжите животниот век на вашиот апарат и да одржувате добри перформанси на пареа, користете ја функцијата за чистење бигор еднаш на секои две недели. Ако водата во вашата област е многу тврда (т.е. кога излегуваат честички од плочата за време на пеглањето), почесто користете ја функцијата за чистење бигор.

- 1 Проверете дали контролата на пареата е поставена на **0** .
- 2 Наполнете го резервоарот за вода до ознаката MAX.
Не сипувајте оцет или други средства за отстранување бигор во резервоарот за вода.
- 3 Поставете го тркалцето за температура на MAX.
- 4 Приклучете ја базата за полнење на струја, ставете ја пеглата на базата и оставете ја пеглата да се загрее.
- 5 Отстранете ја пеглата кога ќе се исклучи сијаличката за напојување.
- 6 Држете ја пеглата над мијалникот. Притиснете го копчето за чистење бигор и задржете го.
- 7 Нежно протресете ја пеглата додека ја држите контролата на пареа додека не се потроши целата вода во резервоарот за вода.

Внимание : Додека се испушта бигорот, пареа и врела вода исто така излегуваат од плочата.

- 8 Поставете ја контролата на пареа назад на **0** .

Забелешка : Повторете го процесот за чистење бигор ако водата што излегува од пеглата содржи честички од бигор.

По процесот на чистење бигор

- 1 Ставете ја пеглата на базата за напојување. Нека се загрее пеглата за да се исуши плочата.
- 2 Извадете ја пеглата од базата кога ќе се исклучи сијаличката за напојување.
- 3 Движете ја пеглата нежно преку парче ткаенина за да ги отстраните сите остатоци од вода на плочата.

Складирање

- 1 Поставете ја контролата на пареа назад на **0** (сл. 2).
- 2 Истурете ја преостанатата вода од резервоарот за вода.
Не истурајте оцет или други средства за отстранување бигор во резервоарот за вода.
- 3 Исклучете го кабелот и повлечете го во базата за полнење (сл. 14)
Отстранете ја пеглата од базата за полнење кога ќе го повлечете кабелот во базата, бидејќи плочата може да биде сè уште топла.
- 4 Ставете ја пеглата на базата за напојување. Заклучете ја пеглата на нејзината база. (сл. 15).
- 5 Оставете ја пеглата да се излади пред да ја складирате.
Можете да ги носите пеглата и базата за полнење на струја за рачката на пеглата.

Решавање проблеми

Ако најдете на некои од најчестите проблеми со апаратот, само следете ги едноставните и основни упатства подолу за да се обидете сами да го решите проблемот. Ако не можете да го решите проблемот со следење на советите за решавање проблеми, ве молиме контактирајте го нашиот оддел за грижа на клиентите. Можеме да ве услужиме веднаш откако ќе го добиеме вашето барање за помош.

Проблем	Можна причина	Решение
Пеглата не произведува пареа	Безжичната пегла се лади по извесно време. Треба повторно да се наполни	Вратете ја пеглата назад на базата за полнење додека сијаличката не се исклучи, укажувајќи дека пеглата е спремна за повторна употреба
	Контролата на пареа е поставена на 0	Поставете ја контролата на пареа на поставката како што е опишано погоре
	Резервоарот за вода е празен	Наполнете го резервоарот
Проблем	Можна причина	Решение
Протекува пеглата	Користите температура под 2 точки	Поставете го тркалцето на температура над 2 точки
	Користите пареа или ударна пареа на ниска температура	Ставете ја пеглата назад на базата за полнење за да се загрее и да ја исуши плочата
	Сте ја користете функцијата за ударна пареа пречесто во краток период	Ставете ја пеглата назад на базата за полнење за да се загрее и да ја исуши плочата. Користете ја функцијата за ударна пареа поретко
	Резервоарот за вода е преполн	Не полнете го резервоарот над ознаката MAX
	Капачето на отворот за полнење не е затворено правилно	Осигурете се дека капачето на отворот за полнење е затворено правилно
Честички и нечистотии излегуваат од плочата за време на	Подолго време не сте го исчистиле бигорот. Треба да се исчисти пеглата	Употребете ја функцијата за чистење бигор (види поглавје „Чистење и

пеглање		одржување, дел „Функција за чистење бигор“
---------	--	--

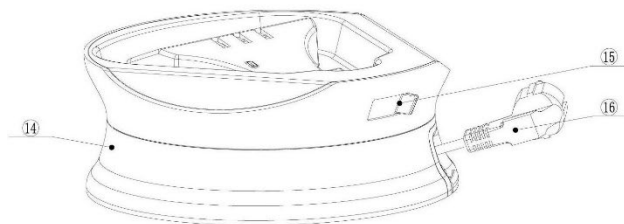
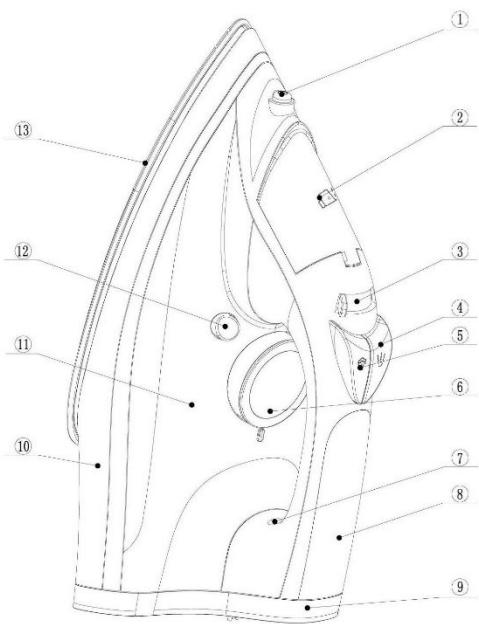

Important

Citiți cu atenție Manualul în limba română înainte de a utiliza aparatul.
Salvați ambele documente pentru consultări ulterioare.

Descriere generală (Fig. 1)

- 1 Duză pulverizare
- 2 Capacul orificiului de umplere
- 3 Control abur
- 4 Buton de pulverizare
- 5 Buton pentru jet de abur
- 6 Selector de temperatură
- 7 Indicator alimentare / Indicator oprire automată
- 8 Mâner moale
- 9 Corp spate
- 10 Corp de legătură
- 11 Rezervor de apă
- 12 Buton de detartrare
- 13 Talpă cu înveliș ceramic
- 14 Baza de încărcare cu energie electrică
- 15 Blocare pentru depozitarea fierului de călcat
- 16 Cablu de alimentare

Umplerea rezervorului de apă

Notă: Aparatul dvs. este conceput pentru a fi utilizat cu apă de la robinet.

În cazul în care locuiți într-o zonă cu apă dură, calcarul se poate acumula foarte rapid. Prin urmare, se recomandă utilizarea apei distilate sau demineralizate pentru a prelungi durata de funcționare utilă a aparatului dvs.

Notă: Nu adăugați parfum, apă din uscătorul de rufe, oțet, apă tratată magnetic, amidon, agenți de detartrare, balsam de rufe, apă detartrată chimic sau alte substanțe chimice, deoarece acestea pot provoca sculparea apei, apariția unor pete maro sau deteriorarea aparatului.

- 1 Setați butonul de control al aburului la poziția **0**.
- 2 Umpleți rezervorul cu apă până la indicația MAX.
- 3 Închideți capacul orificiului de umplere.

Setați temperatura astfel cum se descrie mai jos.

Tipul de material și selectorul de temperatură:

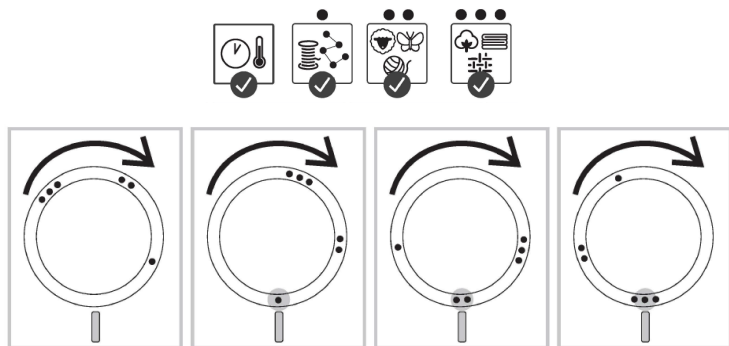

Notă: După cum se indică în tabelul de mai sus, nu utilizați abur sau jet de abur la o temperatură scăzută, în caz contrar apa fierbinte poate curge din fier.

- 1 Consultați tabelul de mai sus pentru a seta selectorul de temperatură la o setare corespunzătoare pentru articolul dvs. de îmbrăcăminte.
- 2 Selectați o setare pentru abur care corespunde temperaturii setate.
- 3 Așezați fierul de călcat pe baza de încărcare cu energie electrică și conectați baza de încărcare la o priză electrică.

**Notă: Asigurați-vă că baza se află pe o suprafață stabilă și orizontală.
Se recomandă așezarea bazei pe partea moale a mesei de călcat.**

- 4 Când fierul de călcat este conectat pentru prima dată, veți vedea lumina roșie intermitentă (Fig. 7 – indicator luminos de alimentare de culoare portocalie) indicând faptul că talpa fierului de călcat a început să se încălzească. Când ledul indicatorului de alimentare se stinge, înseamnă că temperatura tălpii fierului de călcat este suficient de ridicată pentru călcare, astfel încât puteți lua fierul de călcat de pe baza de încărcare cu energie electrică și puteți începe să călcați.

Funcțiile principale

Funcția de pulverizare

--- Apăsați pe butonul de stropire pentru a umezi îmbrăcămintea care trebuie călcată. Acest lucru ajută la îndepărtarea cutelor persistente.

Funcția jet de abur

--- Apăsați și eliberați butonul pentru jet de abur pentru un jet puternic de abur (pentru îndepărtarea cutelor persistente).

Pentru o amplificare opțională a jetului de abur, vă recomandăm să apăsați pe butonul de jet de abur la intervale de 5 secunde.

Abur vertical

--- De asemenea, puteți utiliza funcția jet de abur atunci când țineți fierul vertical pentru a îndepărta cutele de pe haine, perdele, etc. în poziție verticală.

Călcare uscată

--- Setati butonul pentru abur la poziția **0**.

Funcții opționale

Anti-calcar

--- Fierul de călcat are un mic filtru încorporat care poate atenua duritatea apei pentru a preveni acumularea calcarului pe suprafața tălpii. Astfel, această funcție poate prelungi durata de funcționare utilă a fierului.

Anti-picurare

--- Dacă fierul de călcat este deconectat de la sursa de alimentare sau dacă temperatura tălpii scade considerabil în timpul funcționării, funcția

anti-picurare va împiedica scurgerea apei din fier, chiar dacă comutatorul pentru abur este setat la maximum.

Oprirea automată

--- Când fierul de călcat este conectat, indicatorul de alimentare va fi aprins constant, indicând faptul că fierul este alimentat cu energie electrică.

În cazul în care lăsați fierul de călcat:

1. În poziție orizontală, fără a-l mișca, sau dacă îl răsturnați accidental, acesta va înceta să se încălzească automat după 30 de secunde. Indicatorul de oprire automată – indicator de oprire automată, de culoare roșie) va lumina intermitent pentru a indica faptul că fierul de călcat nu se mai încălzește.
2. În poziție verticală (pe baza de sprijin) fără a-l mișca, fierul de călcat se va opri automat după 8 minute. Indicatorul de oprire automată va lumina intermitent pentru a vă anunța că fierul de călcat nu se mai încălzește.

IMPORTANT: Indicatorul roșu de oprire automată – indicatorul de oprire automată va continua să lumineze intermitent până când fierul de călcat este deconectat sau resetat.

Pentru a reseta fierul de călcat:

Deplasați fierul de călcat înapoi și înainte. Indicatorul de oprire automată nu va mai lumina intermitent și fierul de călcat va începe din nou să se încălzească.

AVERTIZARE: Oprirea automată de siguranță este o funcționalitate de siguranță, nu o modalitate recomandată de a opri fierul de călcat.

Curățarea și întreținerea

Curățarea

1. Setati butonul de control al aburului la **0**, scoateți baza din priză și lăsați fierul să se răcească.
2. Scurgeți apa rămasă din rezervorul de apă.
3. Ștergeți impuritățile și orice alte depuneri de pe talpă cu o lavetă umedă șiși un agent de curățare (lichid) neabraziv.

Atenție: Pentru a menține talpa netedă, evitați contactul dur cu obiecte metalice. Nu utilizați niciodată un burete abraziv, oțet sau alte substanțe chimice pentru a curăța talpa fierului de călcat.

Notă: Clătiți regulat rezervorul de apă cu apă de la robinet. Goliți rezervorul de apă după clătire.

Funcția de detartrare

IMPORTANT: Pentru a prelungi durata de funcționare utilă a aparatului și pentru a menține o bună performanță a aburului, utilizați funcția de detartrare o dată la două săptămâni. Dacă apa din zona dvs. este foarte dură (de exemplu, când din talpă ies impurități în timp ce călcați), utilizați funcția de detartrare mai frecvent.

- 1 Asigurați-vă că butonul de control al aburului este setat la **0**.
- 2 Umpleți rezervorul cu apă până la indicația MAX.
Nu turnați oțet sau alți agenți de detartrare în rezervorul de apă.
- 3 Setați selectorul de temperatură la MAX.
- 4 Conectați baza de încărcare cu energie electrică, puneți fierul de călcat pe bază și lăsați fierul să se încălzească.
- 5 Scoateți fierul de călcat când indicatorul luminos de alimentare se stinge.
- 6 Țineți fierul de călcat deasupra chiuvetei. Apăsăți pe butonul de detartrare și mențineți-l apăsat.
- 7 Agitați ușor fierul de călcat în timp ce țineți apăsat butonul de control al aburului până când toată apa din rezervorul de apă a fost utilizată.

Atenție: În timpul eliminării calcarului, din talpă ies abur și apă clocotită.

- 1 Setați butonul de control al aburului înapoi la poziția **0**.

Notă: Repetăți procesul de detartrare dacă apa care iese din fier conține încă particule de calcar.

După procesul de curățare a calorului

- 1 Așezați fierul de călcat pe baza de încărcare cu energie electrică. Lăsați fierul de călcat să se încălzească pentru a usca talpa.
- 2 Scoateți fierul din bază când indicatorul luminos de alimentare se stinge.
- 3 Deplasați ușor fierul de călcat pe o bucată de pânză pentru a îndepărta petele de apă de pe talpă.

Depozitarea

- 1 Setați butonul de control al aburului înapoi la poziția **0** (Fig. 2).
- 2 Scurgeți apa rămasă din rezervorul de apă.
Nu turnați oțet sau alți agenți de detartrare în rezervorul de apă.
- 3 Deconectați cablul de alimentare și retrageți cablul de alimentare în baza de încărcare (Fig. 14)
Scoateți fierul de călcat din baza de încărcare cu energie electrică când retrageți fierul în bază, deoarece talpa fierului de călcat poate fi încă fierbinte.
- 4 Puneți fierul de călcat pe baza de încărcare cu energie electrică. Blocați fierul pe bază. (Fig. 15).
- 5 Lăsați fierul să se răcească înainte de a-l depozita.
Puteți transporta fierul de călcat și baza de încărcare de mânerul fierului de călcat.

Depanarea

Dacă întâmpinați unele dintre cele mai frecvente probleme cu aparatul, trebuie doar să urmați instrucțiunile simple și de bază de mai jos pentru a încerca să rezolvați singur problema. Dacă nu puteți rezolva problema respectând indicațiile referitoare la depanare, vă rugăm să contactați departamentul nostru de asistență pentru clienți. Vom fi la dispoziția dvs. imediat ce am primit solicitarea de asistență.

Problema	Cauza posibilă	Soluția
Fierul de călcat nu produce abur.	Fierul de călcat fără fir se răcește după un timp. Trebuie reîncărcat din nou.	Puneți fierul de călcat înapoi pe baza de încărcare cu energie electrică până când indicatorul luminos de alimentare se stinge, indicând faptul că fierul de călcat este gata de utilizare din nou.
	Butonul de control al aburului este setat la 0 .	Setați butonul de control al aburului la setarea corectă pentru abur, conform descrierii de mai sus.

Rezervorul de apă este gol. Umpleți rezervorul cu apă.

Problemă	Cauză posibilă	Soluție
Apa se scurge din fierul de călcat	Folosiți o temperatură sub 2 puncte.	Setați termostatul la un nivel de temperatură peste cele 2 puncte.
	Utilizați abur sau jet de abur la o temperatură scăzută.	Puneți fierul înapoi pe baza de încărcare cu energie electrică pentru a încălzi și usca talpa fierului de călcat.
	Ați utilizat funcția de jet de abur prea frecvent într-o perioadă foarte scurtă de timp.	Puneți fierul înapoi pe baza de încărcare cu energie electrică pentru a încălzi și usca talpa fierului de călcat. Utilizați funcția de jet de abur mai rar.
	Rezervorul de apă este umplut în exces.	Nu depășiți indicația MAX atunci când umpleți rezervorul de apă al fierului de călcat.
	Capacul orificiului de umplere nu este închis corect.	Asigurați-vă că ușa orificiului de umplere este închisă corect.
În timp ce călcați, din talpă ies particule și impurități.	Nu ați folosit funcția de detartrare de ceva timp. Fierul trebuie curățat.	Utilizați funcția de detartrare (consultați capitolul „Curățare și întreținere”, secțiunea „Funcția de detartrare”).

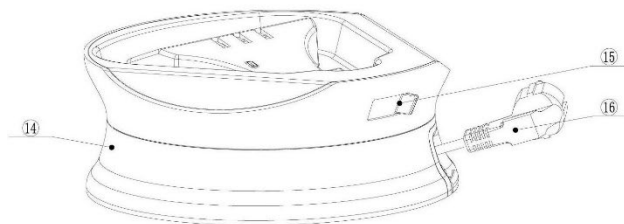
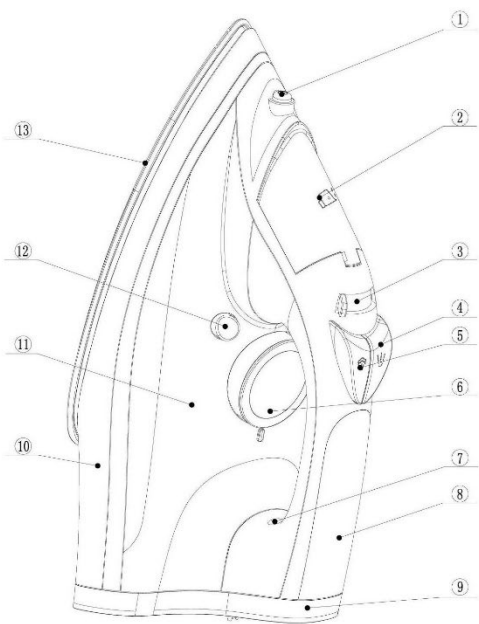

Important

Read the English Manual carefully before you use the appliance. Save both documents for future reference.

General description (Fig. 1)

- 1 Spray nozzle
- 2 Cap of the filling opening
- 3 Steam control
- 4 Spray button
- 5 Steam burst button
- 6 Temperature dial
- 7 Power indicator / Auto shut-off indicator
- 8 Soft grip
- 9 Back body
- 10 Shirt body
- 11 Water tank
- 12 Calc clean button
- 13 Ceramic coating soleplate
- 14 Power charging base
- 15 Iron storage lock
- 16 Power cord

Filling the water tank

Note: Your appliance is designed to be used with tap water. In case you live in an area with hard water, limescale build-up may occur soon. Therefore, it is recommended to use distilled or de-mineralized water to prolong the useful life of your appliance.

Note: Do not add perfume, water from tumble dryer, vinegar, magnetically treated water, starch, descaling agents, ironing aids, chemically descaled water, or other chemicals as they may cause water spitting, brown staining, or damage to your appliance.

- ❶ Set the steam control to position 0.
- ❷ Fill the water tank up to the MAX indication.
- ❸ Close the cap of the filling opening.

Set the temperature as described below.

Type of fabric and temperature dial:

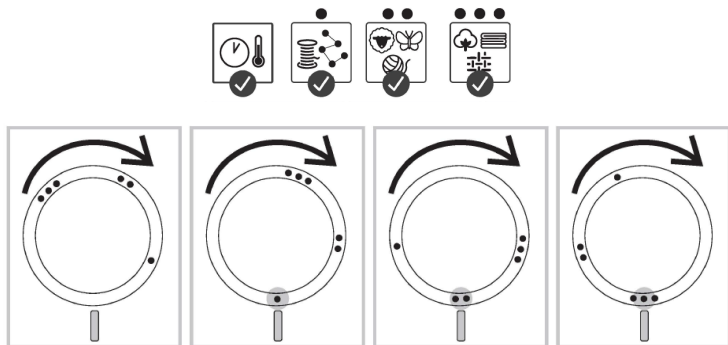

Note: *As indicated in the table above, do not use steam or steam burst at a low temperature, otherwise hot water may leak from the iron.*

- ❶ Consult the table above to set the temperature dial to an appropriate setting for your garment.
- ❷ Select a steam setting that corresponds to the temperature you have set.
- ❸ Place the iron on its power charging base and connect the power charging base to a power socket.

Note: *Make sure that the base sits on a stable and level surface. It is recommended to place the base on the soft part of the ironing board.*

- ④ When the iron is first plugged in, you will see the flashing red light (Fig 7 – power indicator light with orange colour) indicating that the iron's soleplate has begun to heat up. When this power indicator light goes off, it means the soleplate temperature of the iron is high enough for ironing, so you can now take the iron from the power charging base and start ironing.

Main features

Spray function

- Press the spray button to moisten the garment to be ironed. This helps remove stubborn creases.

Steam burst function

- Press and release the steam burst button for a powerful burst of steam (for removing stubborn creases).

For optional steam boost performance, we recommend pressing the steam burst button at 5-second intervals.

Vertical steam

- You can also use the steam burst function when you hold the iron vertically for removing creases from hanging clothes, curtains etc.

Dry ironing

- Set the steam control to position **0**.

Optional features

Anti-calc

- The iron has a small built-in filter that can soften hard water to prevent limescale accumulation on the surface of the soleplate. Thus, this feature can extend the useful life of the iron.

Anti-drip

- If the iron is unplugged from the power mains or if the temperature of the soleplate drops considerably during operation, the anti-drip function will prevent water from dripping from the iron even if the steam control is set to maximum.

Auto shut-off

-- When the iron is plugged in, the power indicator will be constantly lit, indicating that the iron is powered.

If you leave the iron:

1. In a horizontal position without moving it, or accidentally tip the iron over, it will automatically stop heating after 30 seconds. The auto-off indicator – auto shut-off indicator, in red colour) will blink to indicate that the iron has stopped heating.
2. In a vertical position (on its heel rest) without moving it, the iron will automatically turn off after 8 minutes. The auto-off indicator will blink to let you know that the iron has stopped heating.

IMPORTANT: The red auto-off indicator – auto shut-off indicator will continue to blink until the iron is unplugged or reset.

To reset the iron:

Move the iron back and forth. The auto-off indicator will stop blinking and the iron will start heating again.

WARNING: The automatic safety shut-off is a safety feature, not a recommended way to turn off your iron.

Cleaning and Maintenance

Cleaning

- 1 Set the steam control to **0**, unplug the base and let the iron cool down.
- 2 Pour any remaining water out of the water tank.
- 3 Wipe flakes and any other deposits off the soleplate with a damp cloth and a non-abrasive (liquid) cleaning agent.

Caution: To keep the soleplate smooth, avoid hard contact with metal objects. Never use a scouring pad, vinegar, or other chemicals to clean the soleplate.

Note: Regularly rinse the water tank with tap water. Empty the water tank after rinsing it.

Calc-clean function

IMPORTANT: To prolong the lifetime of your appliance and to maintain good steam performance, use the calc-clean function once every two weeks. If the water in your area is very hard (i.e., when flakes come out of the soleplate during ironing), use the calc-clean function more frequently.

- 1 Make sure the steam control is set to **0**.
- 2 Fill the water tank to the MAX indication.
Do not pour vinegar or other descaling agents into the water tank.
- 3 Set the temperature dial to MAX.
- 4 Plug in the power charging base, put the iron on the base and let the iron heat up.
- 5 Remove the iron when the power indicator light goes off.
- 6 Hold the iron over the sink. Press the calc-clean button and hold it.
- 7 Gently shake the iron while holding the steam control until all water in the water tank has been used up.

Caution: While scale is flushed out, steam and boiling water also come out of the soleplate.

- 8 Set the steam control back to **0**.

Note: Repeat the Calc-Clean process if the water that comes out of the iron still contains scale particles.

After the calc-clean process

- 1 Place the iron on the power charging base. Let the iron heat up to dry the soleplate.
- 2 Take the iron from the base when the power indicator light goes off.
- 3 Move the iron gently over a piece of cloth to remove any water stains on the soleplate.

Storage

- 1 Set the steam control back to **0** (Fig. 2).
- 2 Pour any remaining water from the water tank.
Do not pour vinegar or other descaling agents into the water tank.
- 3 Unplug the mains cord and retract the mains into the power charging base (Fig. 14)
Remove iron from the power charging base when you retract the mains into the base, as the soleplate could still be hot.
- 4 Put the iron on the power charging base. Lock the iron to its base. (Fig. 15).
- 5 Let the iron cool down before you store it.
You can carry the iron and power charging base by the iron handle.

Troubleshooting

If you encounter some of the most common problems with the appliance, just follow the simple and basic instructions below to try to resolve the issue yourself. If you cannot fix the problem by observing the troubleshooting tips, please contact our customer service department. We can be at your service soon after receiving your request for assistance.

Problem	Possible cause	Solution
The iron does not produce steam.	Cordless iron cools down after a while. It needs to be recharged again.	Put the iron back on the power charging base until the power indicator light goes off, indicating that the iron is ready for use again.

	The steam control is set to 0 .	Set the steam control to the right steam setting as described above.
--	--	--

The water tank is empty. Fill the water tank.

Problem	Possible cause	Solution
---------	----------------	----------

The iron is leaking	You are using a temperature of below 2 dots.	Set the thermostat dial at a temperature level above the 2 dots.
---------------------	--	--

	You are using steam or steam burst at a low temperature.	Put the iron back onto its power charging base to heat up and dry the soleplate.
--	--	--

You used the steam burst function too frequently within a very short period.

Put the iron back onto its power charging base to heat up and dry the soleplate. Use the steam burst function less frequently.

	The water tank is overfilled.	Do not fill the water tank beyond the MAX indication.
--	-------------------------------	---

The cap of the filling opening is not closed properly.

Make sure that the door of filling opening is closed properly.

Flakes and impurities are coming out of the soleplate during ironing.	You have not performed calc-clean function for some time. The iron needs to be cleaned.	Use the calc-clean function (see chapter "Cleaning and maintenance", section "Calc-clean function").
---	---	--

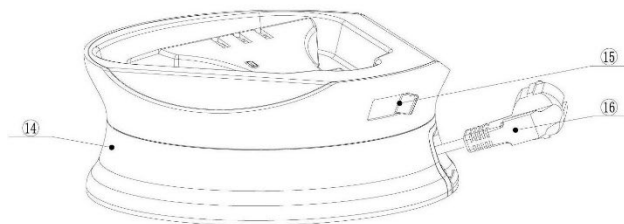
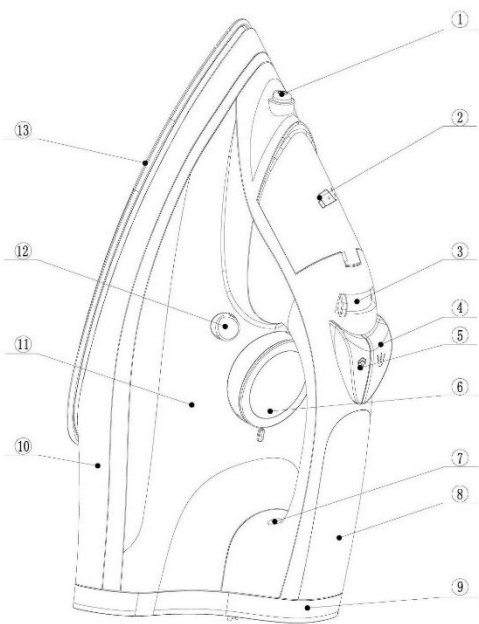

Dôležité

Pred použitím spotrebiča si pozorne prečítajte slovenskú príručku. Oba dokumenty si uložte na použitie v budúcnosti.

Všeobecný opis (obr. 1)

- 1 Dýza na kropenie
- 2 Kryt plniaceho otvoru
- 3 Ovládanie pary
- 4 Tlačidlo kropenia
- 5 Tlačidlo parného rázu
- 6 Volič teploty
- 7 Indikátor napájania/ Indikátor automatického vypnutia
- 8 Jemná rukoväť
- 9 Päťová opierka
- 10 Košeľová časť
- 11 Nádržka na vodu
- 12 Tlačidlo Calc Clean
- 13 Žehliaca plocha s keramickým povlakom
- 14 Nabíjacia základňa
- 15 Zámok používaný pri uskladnení žehličky
- 16 Napájací kábel

Plnenie nádržky na vodu

Poznámka: *Váš spotrebič je navrhnutý na používanie vody z vodovodu. Ak však bývate v oblasti s tvrdou vodou, je možné, že čoskoro dôjde k nahromadeniu vodného kameňa. Kvôli predĺženiu životnosti spotrebiča sa odporúča používať destilovanú alebo demineralizovanú vodu.*

Poznámka: *Nepridávajte arómy, vodu zo sušičky, ocot, magneticky upravenú vodu, škrob, prostriedky na odstraňovanie vodného kameňa, žehliace pomôcky, chemicky odvápenú vodu ani iné chemikálie, pretože môžu vyvolať prskanie vody, či spôsobiť hnedé škvrny alebo poškodenie spotrebiča.*

- 1 Nastavte ovládač pary do polohy 0.
- 2 Naplňte nádržku na vodu až po označenie MAX.
- 3 Zatvorte kryt plniaceho otvoru.

Teplotu nastavte ako je opísané nižšie.

Typ tkaniny a volič teploty:

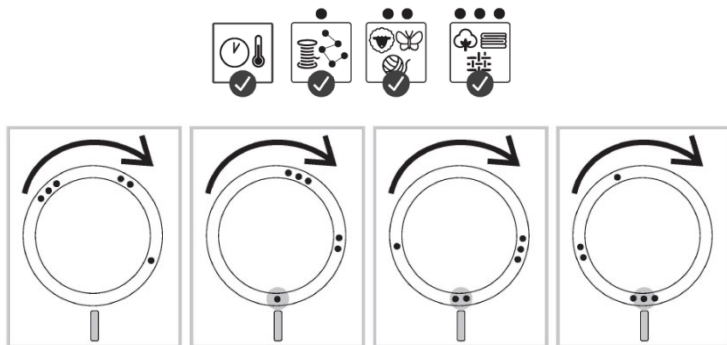

Poznámka: Ako je uvedené v tabuľke vyššie, nepoužívajte paru alebo parný ráz pri nízkej teplote, inak môže zo žehličky kvapkať horúca voda.

- 1 Podľa vyššie uvedenej tabuľky nastavte volič teploty, tak aby bolo nastavenie vhodné pre váš odev.
- 2 Nastavenie pary vyberte tak, aby zodpovedalo nastavenej teplote.
- 3 Žehličku postavte na nabíjaciu základňu a kábel nabíjacej základne zasuňte do elektrickej zásuvky.

Poznámka: Uistite sa, že základňa stojí na stabilnom a rovnom povrchu. Základňu sa odporúča umiestniť na mäkkú časť žehliacej dosky.

- 4 Po prvom zapojení žehličky do siete uvidíte blikajúci červený indikátor (obr. 7 - oranžový indikátor napájania), ktorý signalizuje, že sa žehliaca plocha začala zahrievať. Keď tento indikátor napájania zhasne, znamená to, že teplota žehliacej plochy je dostatočne vysoká na žehlenie, takže teraz môžete žehličku vbrať z nabíjacej základne a začať žehliť.

Hlavné funkcie

Funkcia kropenia

- Stlačením tlačidla kropenia navlhčíte odev, ktorý idete žehliť. Táto funkcia pomáha odstrániť odolné záhyby.

Funkcia parného rázu

- Stlačením a uvoľnením tlačidla parného rázu spustíte silný parný ráz (na odstránenie odolných záhybov).

Pre voľiteľné zvýšenie výkonu pary odporúčame stláčať tlačidlo parného rázu v 5-sekundových intervaloch.

Vertikálna para

- Funkciu parného rázu môžete využiť aj pri zvislom držaní žehličky na odstránenie záhybov na zavesenom oblečení, záclonách atď.

Suché žehlenie

- Nastavte ovládanie pary do polohy **0**.

Voliteľné funkcie

Anti-calc (Proti vodnému kameňu)

- Žehlička má zabudovaný malý filter, ktorý dokáže zmäkčiť tvrdú vodu a zabrániť tak usadzovaniu vodného kameňa na povrchu žehliacej plochy. Vďaka tejto funkcii sa môže predĺžiť životnosť žehličky.

Anti-drip (Ochrana proti odkvapkávaniu)

- Ak je žehlička odpojená od elektrickej siete alebo ak teplota žehliacej plochy počas prevádzky výrazne klesne, funkcia proti anti-drip zabráni odkvapkávaniu vody zo žehličky, aj keď je ovládanie pary nastavené na maximum.

Auto shut-off (Automatické vypnutie)

--- Keď je žehlička zapojená do siete, indikátor napájania bude stále svietiť, čo znamená, že je žehlička napájaná.

Ak necháte žehličku:

1. Vo vodorovnej polohe bez toho, aby ste ňou hýbali alebo ju náhodne prevrátite, žehlička po 30 sekundách automaticky zastaví ohrev. Červený indikátor automatického vypnutia začne blikať, čím signalizuje, že sa žehlička prestala zahrievať.
2. Vo vertikálnej polohe (na pätovej opierke) bez toho, aby ste ňou hýbali, sa žehlička automaticky vypne po 8 minútach. Indikátor automatického vypnutia bude blikať, aby vás upozornil, že sa žehlička prestala zahrievať.

DÔLEŽITÉ: Červený indikátor automatického vypnutia bude blikať, kým žehličku neodpojíte zo zásuvky alebo ju nevynulujete.

Vynulovanie žehličky:

Pohýbte so žehličkou dopredu a dozadu. Indikátor automatického vypnutia prestane blikať a žehlička sa opäť začne zahrievať.

VAROVANIE: Automatické vypnutie je len bezpečnostnou funkciou. Týmto spôsobom sa neodporúča vypínať žehličku.

Čistenie a údržba

Čistenie

- 1 Nastavte ovládanie pary na **0**, odpojte základňu a nechajte žehličku vychladnúť.
- 2 Vylejte zvyšnú vodu z nádržky na vodu.
- 3 Flaky a všetky ostatné usadeniny utrite zo žehliacej plochy vlhkou handričkou a neabrazívnym (tekutým) čistiacim prostriedkom.

Upozornenie:

Abý žehliaca plocha zostala hladká, vyhýbajte sa kontaktu s tvrdými kovovými predmetmi. Na čistenie žehliacej plochy nikdy nepoužívajte abrazívne špongie, ocot alebo iné chemikálie.

Poznámka: Nádržku na vodu pravidelne oplachujte vodou z vodovodu. Nádržka na vodu má po opláchnutí zostať prázdna.

Funkcia Calc-clean (Odstraňovanie vodného kameňa)

DÔLEŽITÉ: Ak chcete predĺžiť životnosť spotrebiča a zachovať dobrý parný výkon, tak raz za dva týždne použite funkciu calc-clean. Ak je voda vo vašej oblasti veľmi tvrdá (t.j. ak cez žehliacu plochu

počas žehlenia vypadávajú šupinky vodného kameňa), používajte funkciu calc-clean častejšie.

- 1 Uistite sa, že ovládanie pary je nastavené na **0**.
- 2 Naplňte nádržku na vodu po označenie MAX.

Do nádržky na vodu nenalievajte ocot ani iné prostriedky na odstraňovanie vodného kameňa.

- 3 Nastavte volič teploty na MAX.
- 4 Zapojte nabíjaciu základňu, položte žehličku na základňu a nechajte ju zahriať.
- 5 Keď indikátor napájania zhasne, žehličku zoberte.
- 6 Držte žehličku nad umývadlom. Stlačte tlačidlo calc-clean a podržte ho.
- 7 jemne potriasajte žehličkou, pričom držte regulátor pary, kým nevytečie všetka voda z nádržky na vodu.

Upozornenie:

Pri odstraňovaní vodného kameňa vychádza zo žehliacej plochy para a vriaca voda.

- 8 Nastavte ovládanie pary znova na **0**.

Poznámka: Zopakujte proces Calc-Clean, ak bude vychádzajúca voda zo žehličky ešte stále obsahovať častičky vodného kameňa.

Po procese calc-clean

- 1 Žehličku postavte na nabíjacíu základňu. Nechajte žehličku zahriať, aby sa žehliaca plocha vysušila.
- 2 Keď indikátor napájania zhasne, zoberte žehličku zo základne.
- 3 jemne prejdite žehličkou po kúsku látky, aby sa zo žehliacej plochy odstránili akékoľvek škvrny od vody.

Skladovanie

- 1 Nastavte ovládanie pary znova na 0 (obr. 2).
- 2 Vylejte zvyšnú vodu z nádržky na vodu.
Do nádržky na vodu nenalievajte ocot ani iné prostriedky na odstraňovanie vodného kameňa.
- 3 Odpojte napájací kábel a namotajte ho do nabíjacej základne (obr. 14)
Keď namotáte kábel do základne, odstráňte žehličku z nabíjacej základne, pretože žehliaca plocha by mohla byť ešte horúca.
- 4 Položte žehličku na nabíjacíu základňu. Žehličku zistíte k základni pomocou zámku. (Obr. 15).
- 5 Žehličku pred uskladnením nechajte vychladnúť.
Žehličku spolu s nabíjacou základňou môžete prenášať za rúkav' žehličky.

Riešenie problémov

Ak sa pri používaní spotrebiča stretnete s niektorými bežnými problémami postačí, ak budete postupovať podľa jednoduchých a základných pokynov uvedených nižšie a pokúsite sa problém vyriešiť sami. Ak problém nemôžete vyriešiť ani pomocou týchto tipov, obráťte sa na naše zákaznícke servisné oddelenie. Čoskoro po prijatí vašej žiadosti o pomoc vám budeme k dispozícii.

Problém	Možná príčina	Riešenie
Zehlička nevyrába paru.	Bezdrôtová žehlička sa po chvíli ochladzuje. Musí sa znova nabiť.	Položte žehličku späť na nabíjaciu základňu, kým sa nerozsvieti indikátor napájania, čo znamená, že žehlička je opäť pripravená na použitie.
	Ovládanie pary je nastavené na 0 .	Nastavte ovládanie pary na správne nastavenie pary, ako je popísané vyššie.

Nádržka na vodu je prázdna. Naplňte nádržku na vodu.

Porucha	Možná príčina	Riešenie
Zo žehličky kvapká	Používate teplotu nižšiu ako 2 bodky.	Nastavte volič teploty na úroveň teploty nad 2 bodky.
	Používate paru alebo parný ráz pri nízkej teplote.	Položte žehličku naspäť na nabíjaciu základňu, aby sa zohriala a žehliaca plocha vysušila.
	Funkciu parného rázu ste používali príliš často vo veľmi krátkom časovom intervale.	Položte žehličku naspäť na nabíjaciu základňu, aby sa zohriala a žehliaca plocha vysušila. Funkciu parného rázu používajte menej často.
	Nádržka na vodu je preplnená.	Nádržku na vodu neplňte nad označenie MAX.
	Kryt plniaceho otvoru nie je správne zatvorený.	Uistite sa, že kryt plniaceho otvoru je správne zatvorený.
Počas žehlenia vychádzajú cez žehliacu plochu šupinky a nečistoty.	Už dlhší čas ste nepoužili funkciu calc-clean. Žehličku je potrebné vyčistiť.	Použite funkciu Calc-clean (pozri kapitolu "Čistenie a údržba", časť "Funkcia Calc-clean").

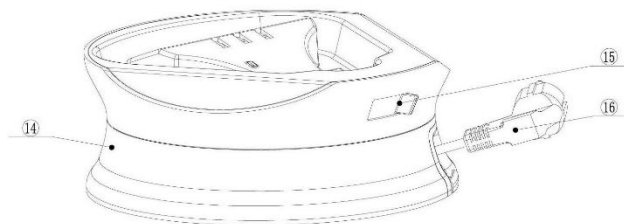
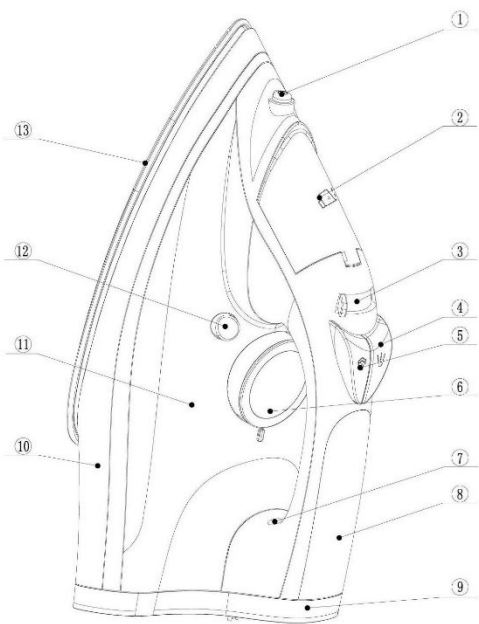

Ważne

Przeczytaj uważnie angielską instrukcję obsługi przed użyciem urządzenia. Zachowaj oba dokumenty do wykorzystania w przyszłości.

Opis ogólny (Rys. 1)

- 1 Dysza rozpylająca
- 2 Korek otworu wlewowego
- 3 Regulacja pary
- 4 Przycisk spryskiwania
- 5 Przycisk oprysku parą
- 6 Pokrętko temperatury
- 7 Wskaźnik mocy / Wskaźnik automatycznego wyłączenia
- 8 Miękki uchwyt
- 9 Tylny korpus
- 10 Przedni korpus
- 11 Zbiornik na wodę
- 12 Przycisk czyszczenia kamienia (Calc Clean)
- 13 Stopa z powłoką ceramiczną
- 14 Podstawa do ładowania
- 15 Zacisk przytrzymujący żelazko
- 16 Kabel zasilający

Napełnianie zbiornika na wodę

Uwaga: Twoje urządzenie jest przeznaczone do używania z wodą wodociągową. W przypadku, gdy mieszkasz na obszarze, gdzie występuje twarda woda, szybko może dojść do osadzania się kamienia. Dlatego zaleca się używanie wody destylowanej lub zdemineralizowanej, aby przedłużyć okres użytkowania urządzenia.

Uwaga: Nie dodawaj perfum, wody z suszarki bębnowej, octu, wody magnetyzowanej, skrobi, środków odkamieniających, środków wspomagających prasowanie, chemicznie odkamienionej wody lub innych chemikaliów, ponieważ mogą one spowodować rozlania, brązowe plamy lub uszkodzenie urządzenia.

- 1 Ustaw regulator pary w pozycji **0**.
- 2 Napełnij zbiornik wody do wskazania MAX.
- 3 Zamknij pokrywę otworu do napełniania.

Ustaw temperaturę w sposób opisany poniżej.

Rodzaj tkaniny i pokrętko temperatury:

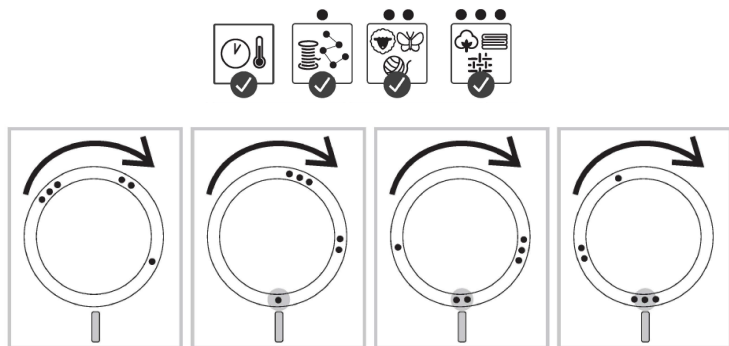

Uwaga: Jak wskazano w powyższej tabeli, nie należy używać pary lub oprysku parą przy niskiej temperaturze, w przeciwnym razie z żelazka może wyciekać gorąca woda.

- 1 Zapoznaj się z powyższą tabelą, aby ustawić pokrętko temperatury na ustawienie odpowiednie dla swojej odzieży.
- 2 Wybierz ustawienie pary, które odpowiada ustawionej temperaturze.
- 3 Umieść żelazko na jego podstawie ładującej i podłącz podstawę ładującą do gniazdka elektrycznego.

Uwaga: Upewnij się, że postawa leży na stabilnej i równej powierzchni.
Zaleca się umieszczenie podstawy na miękkiej części deski do prasowania.

- 4 Po pierwszym podłączeniu żelazka do prądu pojawi się migająca czerwona lampka (Rys. 7 - lampka wskaźnika zasilania świeci się na pomarańczowy kolor) informująca, że stopa żelazka zaczęła się nagrzewać. Gdy lampka wskaźnika zasilania zgaśnie, oznacza to, że temperatura stopy żelazka jest wystarczająco wysoka do prasowania, więc możesz teraz wyjąć żelazko z podstawy ładującej i rozpocząć prasowanie

Główne funkcje

Funkcja spryskiwania

- Naciśnij przycisk spryskiwania, aby zwilżyć prasowane ubranie. Pomaga to usunąć uporczywe zagniecenia.

Funkcja oprysku parą

- Naciśnij i zwolnij przycisk oprysku parą, aby uzyskać silny wytrysk pary (do usuwania uporczywych zagnieceń).

Aby uzyskać opcjonalną wydajność zwiększania ilości pary, zalecamy naciskanie przycisku zwiększania ilości pary w odstępach 5-sekundowych.

Para w pionie

- Funkcji oprysku parą można używać również, trzymając żelazko pionowo do usuwania zagnieceń z wiszących ubrań, zasłon itp.

Prasowanie na sucho

- Ustaw regulator pary w pozycji **0**.

Funkcje opcjonalne

Usuwanie kamienia (anti-calc)

- Żelazko ma wbudowany mały filtr, który może zmiękczyć twardą wodę, aby zapobiec gromadzeniu się kamienia na powierzchni stopy. Dzięki temu funkcja ta może wydłużyć okres użytkowania żelazka.

Zapobieganie kapaniu

- Jeśli żelazko zostanie odłączone od zasilania lub jeśli temperatura stopy znacznie spadnie podczas pracy, funkcja zapobiegająca kapaniu zapobiegnie kapaniu wody z żelazka, nawet jeśli regulacja pary jest

ustawiona na maksimum.

Automatyczne wyłączenie

--- Gdy żelazko jest podłączone do prądu, wskaźnik zasilania będzie się stale świecił, wskazując, że żelazko jest zasilane.

Jeśli pozostawisz żelazko:

1. W pozycji poziomej bez przesuwania go lub przypadkowo przewrócisz żelazko, po 30 sekundach automatycznie przestanie ono grzać. Wskaźnik automatycznego wyłączenia (wskaźnik automatycznego wyłączenia, w kolorze czerwonym) będzie migał, wskazując, że żelazko przestało się nagrzewać.
2. W pozycji pionowej (na podpórcie) bez poruszania nim, żelazko wyłączy się automatycznie po 8 minutach. Wskaźnik automatycznego wyłączenia będzie migał, aby dać znać, że żelazko przestało się nagrzewać.

WAŻNE: Czerwony wskaźnik automatycznego wyłączenia - automatycznego wyłączenia będzie migał do momentu odłączenia żelazka od zasilania lub zresetowania go.

Aby zresetować żelazko:

Przesuń żelazko w przód i w tył. Wskaźnik automatycznego wyłączenia przestanie migać i żelazko zacznie ponownie grzać.

OSTRZEŻENIE! Automatyczne wyłączenie jest funkcją bezpieczeństwa, a nie zalecanym sposobem wyłączania żelazka.

Czyszczenie i konserwacja

Czyszczenie

- 1 Ustaw regulację pary na **0**, odłącz podstawę i pozwól żelazku ostygnąć.
- 2 Wylej resztki wody ze zbiornika na wodę.
- 3 Przetrzyj płatki i wszelkie inne osady ze stopy wilgotną ściereczką i nieściernym (płynnym) środkiem czyszczącym.

Ostrożnie: Aby zachować gładką powierzchnię stopy, unikaj twardego kontaktu z metalowymi przedmiotami. Nigdy nie używaj szorowarki, octu ani innych środków chemicznych do czyszczenia płyty podstawowej.

Uwaga: Regularnie płucz zbiornik na wodę wodą z kranu. Po wypłukaniu zbiornika na wodę należy go opróżnić.

Funkcja czyszczenia kamienia (Calc Clean)

WAŻNE: Aby przedłużyć żywotność urządzenia i zachować dobrą wydajność pary, używaj funkcji czyszczenia kamienia raz na dwa tygodnie. Jeśli woda w Twojej okolicy jest bardzo twarda (tj. gdy płatki kamienia wychodzą ze stopy podczas prasowania), używaj funkcji czyszczenia kamienia częściej.

- 1 Upewnij się, że regulacja pary jest ustawiona na **0**.
- 2 Napełnij zbiornik wody do wskazania MAX.
Nie wlewaj octu ani innych środków odkamieniających do zbiornika wody.
- 3 Ustaw pokrętko temperatury na MAX.
- 4 Podłącz podstawę ładującą do prądu, połóż żelazko na podstawie i pozwól mu się nagrzać.
- 5 Zdejmij żelazko, gdy lampka kontrolna zasilania zgaśnie.
- 6 Trzymaj żelazko nad zlewem. Naciśnij przycisk czyszczenia kamienia i przytrzymaj.
- 7 Delikatnie potrząśnij żelazkiem, trzymając regulację pary, aż cała woda w zbiorniku na wodę zostanie zużyta.

Ostrożnie: W trakcie wypłukiwania kamienia ze stopy żelazka wydobywa się para i wrzątek.

- 8 Ustaw regulator pary z powrotem na **0**.

Uwaga: Powtórz proces czyszczenia kamienia, jeśli woda, która wypływa z żelazka, nadal zawiera cząsteczki kamienia.

■ Po zakończeniu procesu czyszczenia kamienia ■

- 1 Umieść żelazko na podstawie ładującej. Pozwól żelazku nagrzać się, aby stopa się wysuszyła.
- 2 Zdejmij żelazko z podstawy, gdy lampka kontrolna zasilania zgaśnie.
- 3 Przesuń delikatnie żelazko po kawałku materiału, aby usunąć wszelkie resztki wody na stopie.

■ Przechowywanie ■

- 1 Ustaw regulację pary z powrotem na 0 (Rys. 2).
- 2 Wylej resztki wody ze zbiornika na wodę.
Nie wlewaj octu ani innych środków odkamieniających do zbiornika wody.
- 3 Odłącz przewód sieciowy i schowaj go w podstawie ładującej (Rys. 14).
Po schowaniu przewodu zasilającego w podstawie wyjmij żelazko z podstawy, ponieważ stopa może być jeszcze gorąca.
- 4 Umieść żelazko na podstawie ładującej. Zablokuj żelazko na podstawie. (Rys. 15).
- 5 Pozwól, aby żelazko ostygło przed schowaniem.
Możesz przenosić żelazko i podstawę ładującą za uchwyt żelazka.

■ Rozwiązywanie problemów ■

Jeśli napotkasz niektóre z najczęstszych problemów z urządzeniem, wystarczy postępować zgodnie z poniższymi prostymi i podstawowymi instrukcjami, aby spróbować rozwiązać problem samodzielnie. Jeśli nie możesz rozwiązać problemu, stosując się do wskazówek dotyczących rozwiązywania problemów, skontaktuj się z naszym działem obsługi klienta. Możemy być do Państwa dyspozycji wkrótce po otrzymaniu prośby o pomoc.

Problem	Możliwa przyczyna	Rozwiązanie
---------	-------------------	-------------

Żelazko nie produkuje pary.	Żelazko bezprzewodowe chłodzi się dłuższy czas. Należy je ponownie naładować.	Położ żelazko z powrotem na podstawę ładującą, aż lampka kontrolna zasilania zgaśnie, wskazując, że żelazko jest ponownie gotowe do użycia.
	Regulacja pary jest ustawiona na 0.	Ustaw regulację pary na właściwe ustawienie w sposób opisany powyżej.

Zbiornik wody jest pusty. Napełnij zbiornik na wodę

Problem	Możliwa przyczyna	Rozwiązanie
---------	-------------------	-------------

Żelazko przecieka.	Używasz temperatury o poziomie poniżej 2 kropek.	Ustaw pokrętko termostatu na poziom temperatury powyżej 2 kropek.
	Używasz pary lub oprysku parą w za niskiej temperaturze.	Położ żelazko z powrotem na podstawie do ładowania, aby nagrzać i wysuszyć stopę.

Zbyt często korzystałeś z funkcji oprysku parą w bardzo krótkim czasie.
Położ żelazko z powrotem na podstawie do ładowania, aby nagrzać i wysuszyć stopę. Rzadziej używaj funkcji oprysku parą.

	Zbiornik wody jest przepełniony.	Nie napełniaj zbiornika wody poza wskazanie MAX.
--	----------------------------------	--

Upewnij się, że drzwiczki otworu do nalewania są prawidłowo zamknięte.
Pokrywa otworu do nalewania nie jest prawidłowo zamknięta.

Podczas prasowania ze stopy żelazka wydobywają się płatki kamienia i zanieczyszczenia.	Przez jakiś czas nie wykonywałeś funkcji czyszczenia kamienia. Konieczne jest wyczyszczenie żelazka.	Użyj funkcji czyszczenia kamieni (patrz rozdział "Czyszczenie i konserwacja", część "Funkcja czyszczenia kamienia").
--	--	--

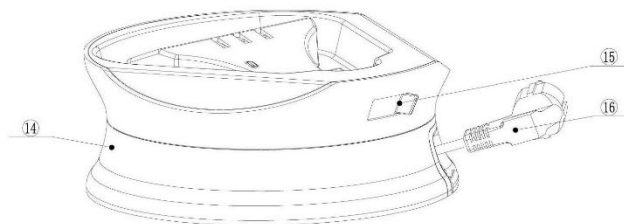
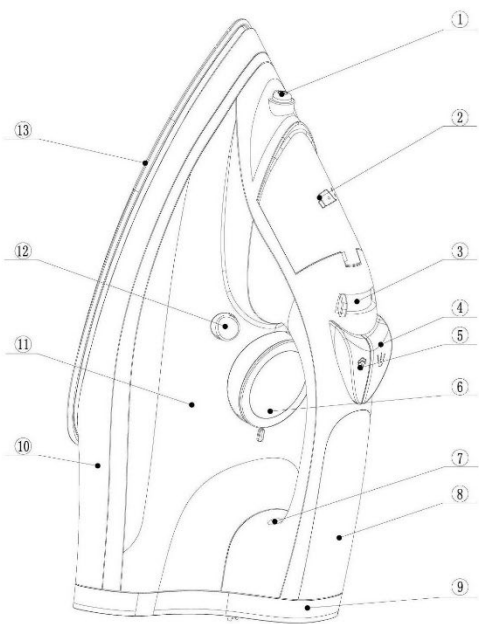

Fontos

A készülék használata előtt figyelmesen olvassa el a magyar nyelvű útmutatót. Őrizze meg mindkét dokumentumot, mert később is szüksége lehet rájuk.

Általános leírás (1. ábra)

- 1 Fúvóka
- 2 Töltőnyílás kupak
- 3 Gőz szabályozás
- 4 Permetezés gomb
- 5 Gőzkilövellés gomb
- 6 Hőmérséklet-szabályozó gomb
- 7 Bekapcsolásjelző / Automatikus kikapcsolás jelző
- 8 Puha markolat
- 9 Hátsó test
- 10 Oldalsó test
- 11 Víztartály
- 12 Vízkőtisztítás gomb
- 13 Kerámia bevonatú talp
- 14 Töltőtalp
- 15 Vasaló tároló zár
- 16 Csatlakozó kábel

A víztartály feltöltése

Megjegyzés: A készüléket csapvízzel való használatra tervezték. Ha olyan területen él, ahol kemény a víz, a készülékben hamar vízkő képződhet. Ezért a készülék élettartamának meghosszabbítása érdekében javasolt desztillált vagy ásványmentesített víz használata.

Megjegyzés: Ne adjon a vízhez parfümöt, szárítógépből származó vizet, ecetet, mágnesesen kezelt vizet, keményítőt, vízkőoldó szereket, vasalási segédanyagokat, vegyileg vízkőmentesített vizet vagy más vegyszereket, mert ezek csöpögést, barna foltosodást vagy a készülék károsodását okozhatják.

- 1 Állítsa a gőzszabályozót **0** állásba.
- 2 Töltse fel a víztartályt a MAX jelzésig.
- 3 Zárja le a töltőnyílás kupakját.

Állítsa be a hőmérsékletet az alábbiak szerint.

A szövet típusa és a hőmérséklet tárcsa:

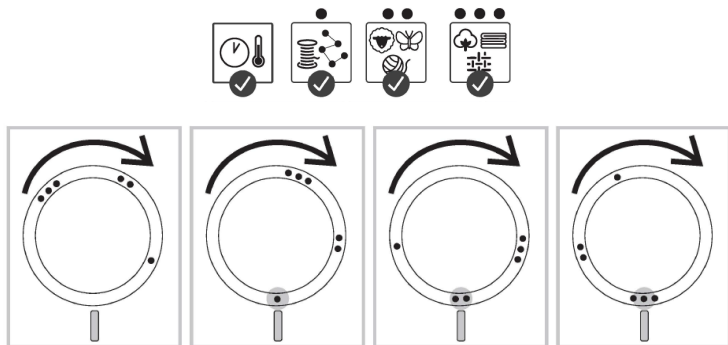

Megjegyzés: Amint a fenti táblázat is jelzi, alacsony hőmérsékleten ne használjon gőzt vagy gőzkilövellést, különben forró víz szívároghat ki a vasalóból.

- 1 A fenti táblázat segítségével állítsa a hőmérséklet-szabályozó tárcsát a ruha anyagának megfelelő beállításra.
- 2 Válasszon ki egy olyan gőzbeállítást, ami megfelel a beállított hőmérsékletnek.
- 3 Helyezze a vasalót a töltőtálpra és csatlakoztassa a talpat egy konnektorhoz.

Megjegyzés: Ügyeljen rá, hogy a talp stabil és vízszintes felületen legyen. A talpat javasolt a vasalódeszka puha részén elhelyezni.

- 4 A vasaló első csatlakoztatásakor villogó piros lámpa (7. ábra – narancssárga színű tápfeszültségjelző lámpa) lesz látható, ami azt jelzi, hogy a vasalótalp elkezdett felmelegedni. Ha a bekapcsolásjelző lámpa kialszik, az azt jelenti, hogy a vasalótalp hőmérséklete elég magas a vasaláshoz, így most leveheti a vasalót a töltőtálpól, és megkezdheti a vasalást.

Főbb jellemzők

Permetezés funkció

- Nyomja meg a permetezés gombot a vasalandó ruha benedvesítéséhez. Ez segít eltávolítani a makacs gyűrődéseket.

Gőzkilövellés

- Nyomja meg, majd engedje el a gőzkilövellés gombot az erőteljes gőzkilövelléshez (a makacs gyűrődések eltávolításához).

Az optimális gőzkilövellés teljesítmény érdekében javasolt a gőzkilövellés gombot 5 másodpercenként megnyomni.

Függőleges gőzölés

- A gőzkilövellés funkció akkor is használható, ha a vasalót függőlegesen tartja, vállfán lévő ruhák, függönyök, stb. gyűrődéseinek eltávolítására.

Száraz vasalás

- Állítsa a gőzszabályozót 0 állásba.

Választható funkciók

Vízkezelés

- A vasaló egy kis beépített szűrővel rendelkezik, amely képes lágyítani a kemény vizet, hogy megakadályozza a vízkő felhalmozódását a vasalótalp felületén. Így ez a funkció meghosszabbíthatja a vasaló hasznos élettartamát.

Csepegésgátló

- Ha a vasaló ki van húzva a konnektorból, vagy ha a vasalótalp hőmérséklete működés közben jelentősen leesik, a csepegésgátló funkció megakadályozza, hogy víz csöpögjön a vasalóból, még akkor

is, ha a gőzszabályzó maximumra van állítva.

Automatikus kikapcsolás

--- Amikor a vasaló be van dugva, a tápfeszültség jelző folyamatosan világít, jelezve, hogy a vasaló áram alatt van.

Ha magára hagyja a vasalót:

1. Vízszintes helyzetben, anélkül, hogy elmozdítaná, vagy véletlenül felborítaná a vasalót, 30 másodperc után automatikusan leáll a melegítés. Az automatikus kikapcsolás jelfénye (az automatikus kikapcsolás jelzője, piros színben) villogni fog, jelezve, hogy a vasaló melegítése leállt.
2. Függőleges helyzetben (a saroktámaszon) anélkül, hogy elmozdítaná, a vasaló 8 perc elteltével kapcsol ki automatikusan. Az automatikus kikapcsolás jelfénye villogni kezd, jelezve, hogy a vasaló melegítése leállt.

FONTOS: A piros automatikus kikapcsolás jelfény – az automatikus kikapcsolás jelfénye addig villog, amíg a vasalót ki nem húzza a konnektorból vagy újra használni nem kezdi.

A vasaló újbóli beindítása:

Mozgassa a vasalót előre-hátra. Az automatikus kikapcsolás jelfénye abbahagyja a villogást, és a vasaló újra felmelegszik.

FIGYELMEZTETÉS: Az automatikus biztonsági kikapcsolás egy biztonsági funkció, nem ajánlott módja a vasaló kikapcsolásának.

Tisztítás és karbantartás

Tisztítás

1. Állítsa a gőzszabályzót 0-ra, húzza ki a talpat, és hagyja kihűlni a vasalót.
2. Öntse ki a maradék vizet a víztartályból.
3. Nedves ruhával és nem karcoló (folyékony) tisztítószerrel törölje le a foltokat és minden egyéb lerakódást a talpról.

Figyelem: *A vasalótalp sima állapotban tartása érdekében kerülje a kemény tárgyakkal való érintkezést. Soha ne használjon súrolószivacsot, ecetet vagy más vegyszert a talp tisztítására.*

Megjegyzés: *Rendszeresen öblítse ki a víztartályt csapvízzel. Öblítés után ürítse ki a víztartályt.*

Vízköztisztítás funkció

Fontos: A készülék élettartamának meghosszabbítása és a jó gőzteljesítmény megőrzése érdekében kéthetente egyszer használja a vízköztisztító funkciót. Ha a környéken nagyon kemény a víz (azaz ha vasalás közben vízkő-lemezkék jönnek ki a vasalótalpból), használja gyakrabban a vízköztisztító funkciót.

- 1 Győződjön meg arról, hogy a gőzszabályzó **0**-ra van állítva.
- 2 Töltse fel a víztartályt a MAX jelzésig.
Ne öntsön ecetet vagy más vízkőoldó szert a víztartályba.
- 3 Állítsa a hőmérséklet-szabályozó tárcsát MAX állásba.
- 4 Csatlakoztassa a töltőtálcát, helyezze a vasalót a talpra, és hagyja felmelegedni.
- 5 Távolítsa el a vasalót, amikor a bekapcsolás jelfén kialszik.
- 6 Tartsa a vasalót a mosogató fölé. Nyomja meg és tartsa lenyomva a vízköztisztítás gombot.
- 7 Finoman rázza meg a vasalót, közben tartsa nyomva a gőzszabályozó gombot, amíg a víztartályban lévő összes víz el nem fogy.

Figyelem: Miközben a vízkő kiürül, gőz és forrásban lévő víz is távozik a vasalótalpból.

- 8 Állítsa vissza a gőzszabályzót **0**-ra.

Megjegyzés: Ismételje meg a vízköztisztítás folyamatát, ha a vasalóból kifolyó víz még mindig tartalmaz vízkődarabkákat.

A vízkőtisztítás folyamata után

- 1 Helyezze a vasalót a töltőtalpra. Hagyja felmelegedni a vasalót, hogy megszáradjon a vasalótalp.
- 2 Vegye le a vasalót a talpról, amikor a bekapcsolás jelfénye kialszik.
- 3 Óvatosan mozgassa a vasalót egy ruhadarabon, hogy eltávolítsa a vasalótalpról a vízfoltokat.

Tárolás

- 1 Állítsa vissza a gőzszabályzót 0-ra (2. ábra).
- 2 Öntse ki a maradék vizet a víztartályból.
Ne öntsön ecetet vagy más vízkőoldó szert a víztartályba.
- 3 Húzza ki a hálózati kábelt, és húzza vissza a töltőtalpra (14. ábra)
Távolítsa el a vasalót a talpról, amikor a tápkábelt visszahúzza, a vasaló talpa ilyenkor még forró lehet.
- 4 Helyezze a vasalót a töltőtalpra. Rögzítse a vasalót a talphoz. (15. ábra).
- 5 Tárolás előtt hagyja kihűlni a vasalót.
A vasalót és a talpat együtt, a vasaló markolatánál fogva mozgathatja.

Hibaelhárítás

Ha a készülékkel kapcsolatban a leggyakoribb problémákkal találkozik, kövesse az alábbi egyszerű és alapvető utasításokat, és próbálja meg saját maga megoldani a problémát. Ha nem tudja megoldani a problémát a hibaelhárítási tippek segítségével, forduljon ügyfélszolgálatunkhoz. Segítségkérésének beérkezése után hamarosan felvesszük Önnel a kapcsolatot.

Probléma	Lehetséges ok	Megoldás
A vasaló nem termel gőzt.	A vezeték nélküli vasaló egy idő után kihűl. Újra fel kell tölteni.	Helyezze vissza a vasalót a töltőtalpra, amíg a bekapcsolás jelvény ki nem alszik, jelezve, hogy a vasaló újra használatra kész.

	A gőzszabályozó 0-ra van állítva.	Állítsa a gőzszabályzót a megfelelő gőzbeállításra a fent leírtak szerint.
	A víztartály üres.	Töltse fel a víztartályt.

Probléma	Lehetséges ok	Megoldás
----------	---------------	----------

A vasaló szivárog	A 2 pont alatti hőmérsékletet használ.	Állítsa a termosztát tárcsát a 2 pont feletti hőmérsékleti szintre.
-------------------	--	---

	Alacsony hőmérsékleten használ gőzt vagy gőzkiövellést.	Helyezze vissza a vasalót a töltőtalpra, hogy felmelegedjen és megszáradjon a vasalótalp.
--	---	---

	Nagyon rövid időn belül túl gyakran használta a gőzkiövellés funkciót.	Helyezze vissza a vasalót a töltőtalpra, hogy felmelegedjen és megszáradjon a vasalótalp. Ritkábban használja a gőzkiövellés funkciót.
--	--	--

	A víztartály túl van töltve.	Ne töltse fel a víztartályt a MAX jelzésen túl.
--	------------------------------	---

	A töltőnyílás kupakja nincs megfelelően lezárva.	Győződjön meg arról, hogy a töltőnyílás kupakja megfelelően zárva van.
--	--	--

Vasalás közben vízkődarabkák és szennyeződések távoznak a vasalótalpból.	Egy ideje nem végezte el a vízkőtisztítás funkciót. A vasalót meg kell tisztítani.	Használja a vízkőtisztítás funkciót (lásd a "Tisztítás és karbantartás" fejezet "Vízkeletisztítás funkció" fejezetét).
--	--	--

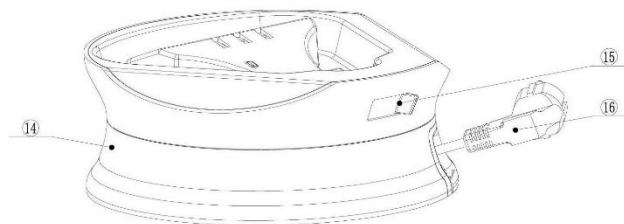
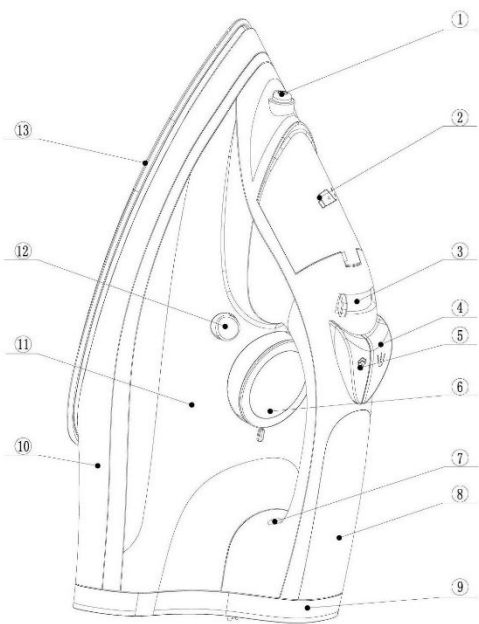

Важно

Прочетете инструкциите за употреба, преди да ползвате уреда.
Запазете ги за бъдещи справки.

Общо описание (Фиг. 1)

- 1 Дюза за пръскане
- 2 Капачка на отвора за пълнене
- 3 Регулатор на парата
- 4 Бутон за пръскане
- 5 Бутон за усилване на парата
- 6 Регулатор на температурата
- 7 Индикатор за захранване / Индикатор за автоматично изключване
- 8 Мека ръкохватка
- 9 Долен корпус
- 10 Страничен корпус
- 11 Резервоар за вода
- 12 Бутон за почистване на котлен камък
- 13 Гладеща плоча с керамично покритие
- 14 База за зареждане
- 15 Заклучване при прибиране на ютията
- 16 Захранващ кабел

Пълнене на резервоара за вода.

Бележка: Вашият уред е предназначен за употреба с чешмяна вода. В случай че живеете в район с твърда вода, може скоро да се появи натрупване на котлен камък. Затова се препоръчва да използвате дестилирана или деминерализирана вода, за да удължите полезния живот на уреда.

Бележка: Не добавяйте парфюм, вода от сушилна машина, оцет, магнитно обработена вода, препарат за колосване, препарати за отстраняване на котлен камък, помощни средства за гладене, химически декалцирана вода или други химикали, тъй като те могат да причинят изпускане на вода, кафяви петна или повреда на уреда.

- 1 Поставете регулатора на парата в положение **0**.
- 2 Напълнете резервоара за вода до обозначението **MAX**.
- 3 Затворете капачката на отвора за пълнене.

Задайте температурата, както е описано по-долу.

Вид тъкан и регулатор на температурата:

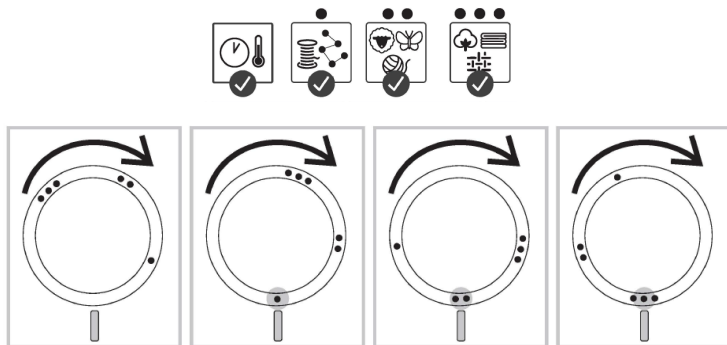

Бележка: *Както е посочено в таблицата по-горе, не използвайте пара или усилване на парата при ниска температура: в противен случай от ютията може да протече гореща вода.*

- 1 Консултирайте се с таблицата по-горе, за да зададете на регулатора на температурата настройка подходяща за вашето облекло.
- 2 Изберете настройка за пара, която съответства на зададената от вас температура.
- 3 Поставете ютията върху базата за зареждане и включете базата в електрически контакт.

Бележка: *Уверете се, че базата е разположена на стабилна и равна повърхност. Препоръчва се базата да се постави върху меката част на дъската за гладене.*

- 4 Когато ютията се включва за пръв път, ще видите мигащ червен индикатор (Фиг. 7 - светлинният индикатор за захранване е с оранжев цвят), който показва, че гладещата плоча на ютията е започнала да се нагрява. Когато индикаторът за захранване изгасне, това означава, че температурата на гладещата плоча е достатъчно висока и вече можете да вземете ютията от базата и да започнете да гладите

Основни функции

Функция за пръскане

--- Натиснете бутона за пръскане, за да навлажните дрехата, която ще се глади. Това помага за отстраняване и на най-упоритите гънки.

Функция за усилване на парата

--- Натиснете и отпуснете бутона за усилване за мощен изблик на пара (за отстраняване на упорити гънки).

За допълнителна ефективност на усилването препоръчваме да натискате бутона на интервали от 5 секунди.

Вертикална пара

--- Можете да използвате функцията за усилване на парата, като държите ютията вертикално, с цел премахване на гънки от висящи дрехи, пердетата и др.

Сухо гладене

--- Поставете регулатора на парата в положение 0.

Допълнителни функции

Предотвратяване на котлен камък

--- Ютията има малък вграден филтър, който може да омекоти твърдата вода, за да предотврати натрупване на котлен камък по повърхността на гладещата плоча. Така тази функция може да удължи полезния живот на ютията.

Предотвратяване на капене

- Ако ютията е изключена от електрическата мрежа или ако температурата на гладещата плоча падне значително по време на работа, функцията ще предотврати капенето на вода от ютията, дори ако регулаторът на парата е настроен на максимум.

Автоматично изключване

- Когато ютията е включена в електрическата мрежа, индикаторът за захранване ще свети постоянно, което показва, че ютията е захранена.

Ако оставите ютията:

1. В хоризонтално положение, без да я движите или случайно я преобърнете, тя автоматично ще спре да се нагрява след 30 секунди. Индикаторът за автоматично изключване - в червен цвят, ще мига, за да покаже, че ютията е спряла да се нагрява.
2. Във вертикално положение (на пета), без да я движите, ютията автоматично ще се изключи след 8 минути. Индикаторът за автоматично изключване ще мига, за да ви уведоми, че ютията е спряла да се нагрява.

ВАЖНО: Червеният индикатор за автоматично изключване ще продължи да мига, докато ютията не бъде изключена от мрежата или работата ѝ не бъде възстановена.

За да възстановите работата на ютията:

Раздвижете ютията напред-назад. Индикаторът за автоматично изключване ще спре да мига и ютията ще започне отново да се нагрява.

ПРЕДУПРЕЖДЕНИЕ: Автоматичното предпазно изключване е функция за безопасност, а не препоръчителен начин за изключване на ютията.

Почистване и поддръжка

Почистване

1. Задайте регулатора на парата на **0**, изключете базата от контакта и оставете ютията да изстине.
2. Излейте останалата вода от резервоара.
3. Забършете всички люспи и други отлагания от гладещата плоча с влажна кърпа и неабразивен (течен) почистващ препарат.

Внимание: За да запазите гладещата плоча гладка, избягвайте груб контакт с метални предмети. Никога не използвайте абразивни гъби, оцет или други химикали за почистване на гладещата плоча.

Бележка: Редовно изплаквайте резервоара с чиста вода. Изпразвайте резервоара след изплакване.

Функция за отстраняване на котлен камък

ВАЖНО: За да удължите живота на уреда и да поддържате добра ефективност на парата, използвайте функцията за почистване на котлен камък веднъж на всеки две седмици. Ако водата във вашия район е много твърда (т.е. когато по време на гладене от гладещата плоча излизат люспи), използвайте функцията за почистване на котлен камък по-често.

- 1 Уверете се, че регулаторът на парата е зададен на **0**.
- 2 Напълнете резервоара за вода до обозначението MAX.
Не наливайте оцет или други препарати за премахване на котлен камък в резервоара за вода.
- 3 Задайте регулатора на температурата на MAX.
- 4 Включете базата за зареждане в контакта, поставете ютията върху базата и я оставете да се нагрее.
- 5 Отстранете ютията, когато индикаторът за захранване изгасне.
- 6 Задръжте ютията над мивката. Натиснете бутона за почистване на котлен камък и го задръжте.
- 7 Внимателно разклатете ютията, като задръжате регулатора на парата, докато цялата вода в резервоара свърши.

Внимание: Докато котленият камък се отмие, от гладещата плоча ще излизат също пара и вряла вода.

- 8 Задайте регулатора на парата отново на **0**.

Бележка: Повторете процеса за почистване на котлен камък, ако водата, която излиза от ютията, все още съдържа частици котлен камък.

След процеса по почистване на котлен камък

- 1 Поставете ютията върху базата за зареждане. Оставете ютията да се нагрее, за да изсъхне гладещата плоча.
- 2 Отстранете ютията от базата, когато индикаторът за захранване изгасне.
- 3 Раздвижете внимателно ютията върху парче плат, за да отстраните всякакви петна от вода по гладещата плоча.

Съхранение

- 1 Задайте регулатора на парата отново на 0 (Фиг. 2).
- 2 Излейте останалата вода от резервоара.
Не наливайте оцет или други препарати за премахване на котлен камък в резервоара за вода.
- 3 Изключете захранващия кабел от контакта и го приберете в базата за зареждане (Фиг. 14).
Когато приберате захранващия кабел в базата за зареждане, извадете ютията от базата, тъй като гладещата плоча може да е все още гореща.
- 4 Поставете ютията върху базата за зареждане. Заклучете ютията в базата. (Фиг. 15).
- 5 Оставете уреда да се охлади, преди да го приберете.
Можете да носите ютията и базата за зареждане, като хванете дръжката на ютията.

Отстраняване на проблеми

Ако срещнете някои от най-често срещаните проблеми с уреда, просто следвайте простите и основни инструкции по-долу, за да се опитате сами да разрешите проблема. Ако не можете да решите проблема, като спазвате съветите за отстраняване на неизправности, моля, свържете се с нашия отдел за обслужване на клиенти. Ние можем да бъдем на ваше разположение скоро след като получим вашата заявка за помощ.

Проблем	Възможна причина	Решение
Ютията не произвежда пара.	Безжичната ютия изстива след известно време. Тя трябва да се зареди отново.	Поставете я обратно върху базата за зареждане, докато индикаторът за захранването изгасне, което показва, че ютията е отново готова за употреба.
	Регулаторът на парата е зададен на 0 .	Задайте правилната настройка на регулатора на парата, както е описано по-горе.
	Резервоарът за вода е празен.	Напълнете резервоара за вода.
Има теч от ютията	Използвайте температура под 2 точки.	Задайте регулатора на температура над 2 точки.
	Използвайте пара или усилване на парата при ниска температура.	Поставете ютията обратно върху базата за зареждане, за да загрее и изсуши гладещата плоча.
	Използвали сте функцията за усилване на парата твърде често в рамките на много кратък период от време.	Поставете ютията обратно върху базата за зареждане, за да загрее и изсуши гладещата плоча. Използвайте по-рядко функцията за усилване на парата.
	Резервоарът за вода е препълнен.	Не пълнете резервоара за вода над обозначението MAX.

	Капачката на отвора за пълнене не е затворена правилно.	Уверете се, че капачката е затворена правилно.
По време на гладене от гладещата плоча излизат люспи и примеси.	Не сте изпълнявали функцията за почистване на котлен камък от известно време. Ютията трябва да се почисти.	Използвайте функцията за почистване на котлен камък (вж. Глава „Почистване и поддръжка“, раздел „Функция за почистване на котлен камък“).

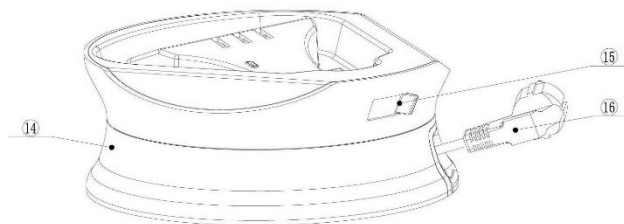
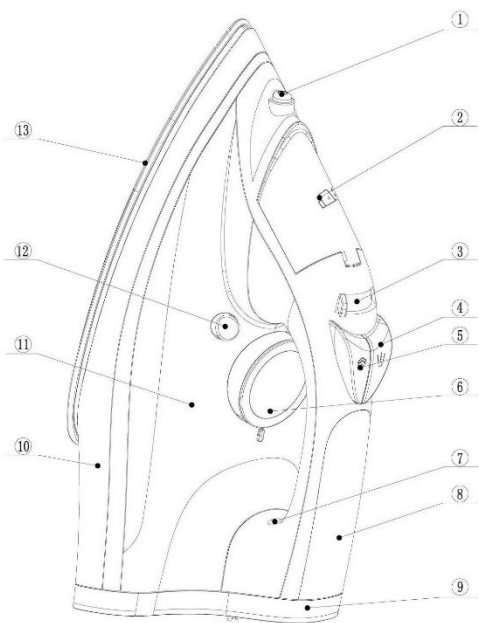

Важно!

Внимательно прочитайте инструкцию по эксплуатации перед использованием прибора. Сохраните документ для дальнейшего использования.

Описание прибора (рис. 1)

- 1 Отверстие распылителя
- 2 Крышка заливного отверстия
- 3 Регулятор подачи пара
- 4 Кнопка распыления
- 5 Кнопка парового удара
- 6 Регулятор температуры
- 7 Индикатор нагрева / индикатор автоматического отключения
- 8 Мягкая ручка
- 9 Основание
- 10 Теплоизоляционная оболочка
- 11 Резервуар для воды
- 12 Кнопка очистки от накипи
- 13 Подошва с керамическим покрытием
- 14 Зарядная база
- 15 Фиксатор для хранения утюга
- 16 Шнур питания

Наполнение резервуара водой

Примечание. Прибор предназначен для использования с водопроводной водой. Использование жесткой воды может привести к быстрому образованию накипи. В этом случае рекомендуется использовать дистиллированную или деминерализованную воду, чтобы продлить срок службы прибора.

Примечание. Не добавляйте в резервуар духи, воду из сушильной машины, уксус, омагниченную воду, крахмал, средства для удаления накипи, средства для глажки, воду с химическим удалением накипи или другие химические вещества, так как они могут вызвать разбрызгивание воды, появление коричневых пятен или повреждение прибора.

- 1 Установите регулятор подачи пара в положение **0**.
- 2 Наполните резервуар для воды до отметки MAX.
- 3 Закройте крышку заливного отверстия.

Установите температуру, как показано ниже.

Тип ткани и регулятор температуры:

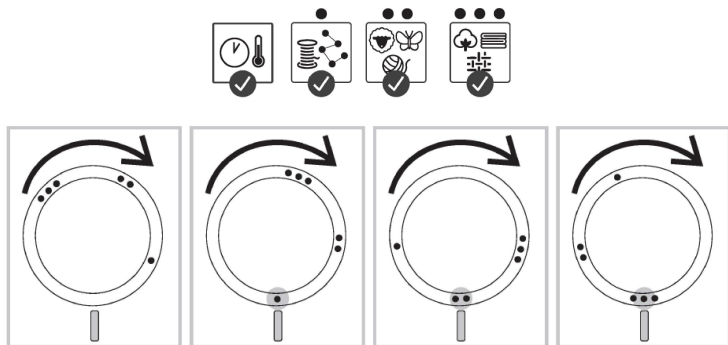

Примечание. Как указано на рисунке выше, не используйте пар и функцию парового удара при низкой температуре, так как из утюга может вытекать горячая вода.

- 1 Установите температуру регулятором в соответствии с типом ткани, руководствуясь рекомендациями на рисунке выше.
- 2 Выберите интенсивность подачи пара, соответствующую выбранной температуре.
- 3 Установите утюг на зарядную базу и подключите базу к розетке.

Примечание. Убедитесь, что зарядная база находится на устойчивой и ровной поверхности. Рекомендуется ставить зарядную базу на мягкую часть гладильной доски.

- 4 После подключения утюга к электросети мигает красный индикатор (рис. 7 — индикатор нагрева оранжевого цвета), указывающий на то, что подошва утюга нагревается. Когда индикатор нагрева погаснет, это значит, что подошва достаточно нагрелась, утюг можно снять с запыленной базы и начать глажку.

Основные функции

Разбрызгивание

- Нажмите кнопку разбрызгивания, чтобы увлажнить ткань перед глажением. Это облегчает разглаживание глубоких складок.

Паровой удар

- Нажмите и отпустите кнопку парового удара для подачи мощного потока пара (для разглаживания жестких складок).

Для эффективного разглаживания с функцией парового удара рекомендуется нажимать кнопку парового удара с интервалом 5 секунд.

Вертикальное отпаривание

- Функцию парового удара можно также использовать, держа утюг вертикально, для разглаживания складок на висящей одежде, шторах и т. д.

Глажение без пара

- Установите регулятор подачи пара в положение **0**.

Дополнительные функции

Очистка от накипи

- В утюг встроен небольшой фильтр, который смягчает воду и предотвращает образование известкового налета на подошве. Это способствует увеличению срока службы прибора.

Противокапельная система

- При слишком низкой температуре подошвы утюга парообразование автоматически отключается. Это предотвращает появление капель из отверстий подошвы, даже если регулятор подачи пара установлен на максимум.

Автоматическое отключение

— При подключении утюга к электросети индикатор нагрева постоянно горит, указывая на то, что утюг включен.

Если оставить утюг:

1. В горизонтальном положении без движения или если утюг случайно опрокинулся, то через 30 секунд нагрев автоматически отключается. Индикатор автоматического отключения будет мигать красным цветом, предупреждая, что нагрев отключен.
2. В вертикальном положении (на основании) без движения, утюг автоматически выключится через 8 минут. Индикатор автоматического отключения будет мигать, предупреждая, что нагрев отключен.

ВАЖНО! Индикатор автоматического отключения будет мигать красным цветом до тех пор, пока не отключить утюг от электросети или не перезапустить его.

Перезапуск утюга:

Подвигайте утюг вперед-назад. Индикатор автоматического отключения перестанет мигать, и утюг снова начнет нагреваться.

ПРЕДУПРЕЖДЕНИЕ! Автоматическое отключение — это функция безопасности, а не рекомендуемый способ выключения утюга.

Очистка и обслуживание

Очистка

- 1 Установите регулятор подачи пара в положение **0**, отсоедините зарядную базу от электросети и дайте утюгу остыть.
- 2 Слейте воду из резервуара для воды.
- 3 Используйте влажную ткань с неабразивным (жидким) моющим средством для очистки подошвы утюга.

Внимание! Чтобы сохранить подошву утюга гладкой, не допускайте, чтобы она контактировала с металлическими предметами. Для очистки подошвы не используйте грубые губки, уксус или другие химические вещества.

Примечание. Регулярно промывайте резервуар для воды водопроводной водой. После промывки слейте воду из резервуара.

Очистка от накипи

ВАЖНО! Для увеличения срока службы прибора и эффективного парообразования выполняйте очистку от накипи раз в две недели. Если в вашей местности очень жесткая вода (во время глажки из подошвы утюга появляются хлопья накипи), используйте функцию очистки от накипи чаще.

- 1 Установите регулятор подачи пара в положение **0**.
- 2 Наполните резервуар для воды до отметки MAX.
Не добавляйте уксус или другие средства для удаления накипи в резервуар для воды.
- 3 Установите регулятор температуры в положение MAX.
- 4 Подключите зарядную базу к электросети, установите утюг на базу и оставьте нагреваться.
- 5 Снимите утюг, когда индикатор нагрева погаснет.
- 6 Держите утюг над раковиной. Нажмите и удерживайте кнопку очистки от накипи.
- 7 Удерживая регулятор подачи пара, слегка встряхните утюг и держите над раковиной, пока вся вода в резервуаре для воды не будет израсходована.

Внимание! Вместе с накипью из подошвы утюга также выходит пар и горячая вода.

- 8 Снова установите регулятор подачи пара в положение **0**.

Примечание. Повторите очистку от накипи, если из утюга выходит вода с частичками накипи.

После очистки от накипи

- 1 Установите утюг на зарядную базу. Дайте утюгу нагреться, чтобы просушить подошву.
- 2 Снимите утюг с базы, когда индикатор нагрева погаснет.
- 3 Аккуратно проведите утюгом по ткани, чтобы удалить с подошвы остатки воды.

Хранение

- 1 Установите регулятор подачи пара в положение **0** (рис. 2).
- 2 Слейте воду из резервуара для воды.
Не добавляйте уксус или другие средства для удаления накипи в резервуар для воды.
- 3 Отсоедините шнур питания от розетки и уберите шнур в зарядную базу (рис. 14).
Прежде чем убирать шнур питания в зарядную базу, снимите утюг с зарядной базы, так как подошва может быть горячей.
- 4 Установите утюг на зарядную базу и заблокируйте (рис. 15).
- 5 Дайте утюгу остыть, прежде чем убрать его на хранение.
Утюг и зарядную базу можно переносить за ручку утюга.

Устранение неисправностей

Если у вас возникли проблемы с прибором, попробуйте устранить их самостоятельно, руководствуясь рекомендациями в таблице ниже. Если вы не можете устранить проблему, следуя приведенным рекомендациям, обратитесь в нашу службу поддержки. Мы постараемся как можно быстрее решить проблему после получения вашей заявки.

Неисправность	Возможная причина	Решение
Прибор не вырабатывает пар.	Беспроводной утюг через некоторое время остывает. Его необходимо снова поставить на базу для нагрева.	Поставьте утюг на зарядную базу. Когда индикатор нагрева погаснет, утюг будет снова готов к использованию.
	Регулятор подачи пара в положении 0 .	Установите регулятор подачи пара в положение, подходящее для подачи пара, как описано в инструкции выше.
	Резервуар для воды пустой.	Наполните резервуар для воды.
Неисправность	Возможная причина	Решение
Из утюга капает вода.	Вы используете слишком низкую температуру (менее 2 точек).	Установите более высокую температуру (более 2 точек).
	Вы используете пар или функцию парового удара при низкой температуре.	Поставьте утюг на зарядную базу для нагрева и просушки подошвы.
	Вы слишком часто использовали функцию парового удара в течение короткого периода времени.	Поставьте утюг на зарядную базу для нагрева и просушки подошвы. Нажимайте на кнопку парового удара с небольшими паузами.
	Резервуар для воды переполнен.	Не наполняйте резервуар для воды выше отметки MAX .
	Крышка заливного отверстия неправильно закрыта.	Проверьте, чтобы крышка заливного отверстия была правильно закрыта.
Во время глажки из подошвы вытекает грязная вода и хлопья накипи.	Вы давно не проводили очистку от накипи. Утюг необходимо очистить.	Используйте функцию очистки от накипи (см. раздел «Очистка и уход / Очистка от накипи»).

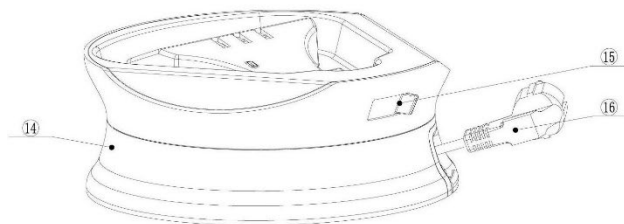
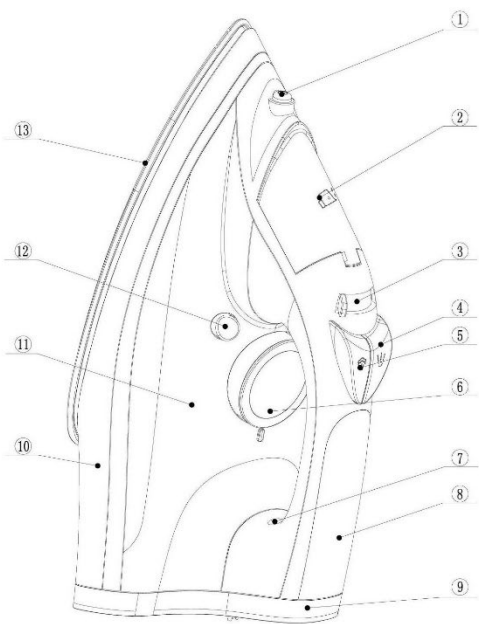

Důležité

Před použitím spotřebiče si pečlivě přečtěte český návod. Uložte oba dokumenty pro budoucí použití.

Obecný popis (obr. 1)

- 1 Rozprašovací tryska
- 2 Uzávěr plnicího otvoru
- 3 Ovládání páry
- 4 Tlačítko spreje
- 5 Tlačítko páry
- 6 Číselník teploty
- 7 Indikátor napájení / Indikátor automatického vypnutí
- 8 Měkká rukojeť
- 9 Zadní tělo
- 10 Košilové tělo
- 11 Nádrž na vodu
- 12 Tlačítko Calc Clean
- 13 Žehlicí plocha s keramickým povlakem
- 14 Napájecí nabíjecí základna
- 15 Železný úložný zámek
- 16 Napájecí kabel

Plnění vodní nádrže

Poznámka: Váš spotřebič je navržen pro použití s vodou z vodovodu. V případě, že žijete v oblasti s tvrdou vodou, může brzy dojít k usazování vodního kamene. Proto se doporučuje používat destilovanou nebo demineralizovanou vodu, abyste prodloužili životnost vašeho spotřebiče.

Poznámka: Nepřidávejte parfémy, vodu ze sušičky, ocet, magneticky upravenou vodu, škrob, odvápnovací prostředky, pomůcky na žehlení, chemicky odvápněnou vodu ani jiné chemikálie, protože mohou způsobit prskání vody, hnědé skvrny nebo poškození vašeho spotřebiče.

- 1 Nastavte ovladač páry do polohy **0**.
- 2 Naplňte nádržku na vodu až po značku MAX.
- 3 Zavřete uzávěr plnicího otvoru.

Nastavte teplotu, iak je popsáno níže.

Typ látky a volič teploty:

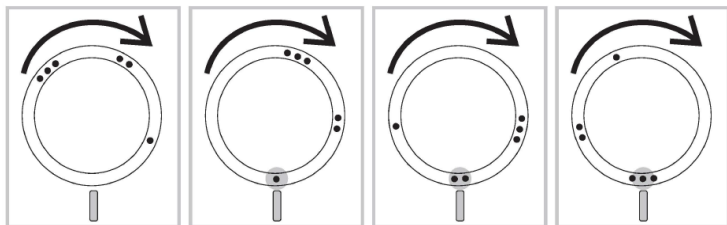

Poznámka: Jak je uvedeno v tabulce výše, nepoužívejte páru nebo parní ráz při nízké teplotě, jinak může z žehličky unikat horká voda.

- 1 Podle výše uvedené tabulky nastavte volič teploty na vhodné nastavení pro váš oděv.
- 2 Zvolte nastavení páry, které odpovídá teplotě, kterou jste nastavili.
- 3 Umístěte žehličku na její nabíjecí základnu a připojte nabíjecí základnu do elektrické zásuvky.

Poznámka: Ujistěte se, že základna sedí na stabilním a rovném povrchu. Doporučuje se umístit základnu na měkkou část žehlicího prkna.

- ④ Při prvním zapojení žehličky do zásuvky se rozblíká červená kontrolka (obr. 7 – kontrolka napájení s oranžovou barvou), která značí, že se žehlicí plocha žehličky začala zahřívat. Když tato kontrolka napájení zhasne, znamená to, že teplota žehlicí plochy žehličky je dostatečně vysoká pro žehlení, takže nyní můžete žehličku vyjmout z nabíjecí základny a začít žehlit..

Hlavní vlastnosti

Funkce spreje

- Stisknutím tlačítka spreje navlhčíte oděv, který chcete žehlit. To pomáhá odstranit nepoddajné záhyby.

Funkce parního rázu

- Stiskněte a uvolněte tlačítko rázu páry pro silný ráz páry (pro odstranění nepoddajných záhybů).

Pro volitelný výkon parního rázu doporučujeme stisknout tlačítko parního rázu v 5sekundových intervalech.

Vertikální pára

- Funkci parního rázu můžete také použít, když držíte žehličku svisle pro odstranění záhybů z visících oděvů, záclon atd..

Žehlení na sucho

- Nastavte ovladač páry do polohy **0**.

Volitelné funkce

Anti-calc (Proti vodnímu kameni)

- Žehlička má malý vestavěný filtr, který dokáže změkčit tvrdou vodu, aby se zabránilo usazování vodního kamene na povrchu žehlicí plochy. Tato funkce tedy může prodloužit životnost žehličky.

Proti odkapávání

- Pokud je žehlička odpojena od elektrické sítě nebo pokud teplota žehlicí plochy během provozu výrazně poklesne, funkce proti odkapávání zabrání odkapávání vody z žehličky, i když je regulace páry nastavena na maximum.

Automatické vypnutí

--- Když je žehlička zapojena do zásuvky, indikátor napájení bude trvale svítit, což znamená, že se žehlička napojena.

Pokud žehličku zanecháte:

1. Ve vodorovné poloze bez pohybu nebo náhodného převrácení žehličky automaticky přestane hřát po 30 sekundách. Indikátor automatického vypnutí, v červené barvě) bude blikat, což znamená, že žehlička přestala hřát.
2. Ve svislé poloze (na opěrce paty) bez pohybu se žehlička automaticky vypne po 8 minutách. Indikátor automatického vypnutí bude blikat, abyste věděli, že žehlička přestala hřát.

DŮLEŽITÉ: Červený indikátor automatického vypnutí – indikátor automatického vypnutí bude stále blikat, dokud nebude žehlička odpojena nebo resetována..

Pro resetování žehličky:

Pohybuje žehličkou tam a zpět. Indikátor automatického vypnutí přestane blikat a žehlička se začne znovu zahřívat.

VAROVÁNÍ: Automatické bezpečnostní vypnutí je bezpečnostní funkce, nikoli doporučený způsob vypnutí žehličky.

Čištění a údržba

Čištění

1. Nastavte ovládání páry na **0**, odpojte základnu a nechte žehličku vychladnout.
2. Vylijte zbývající vodu z nádržky na vodu.
3. Vložky a jakékoli jiné usazeniny setřete z žehlicí plochy vlhkým hadříkem a neabrazivním (tekutým) čisticím prostředkem.

Pozor: Abyste byla žehlicí plocha hladká, vyhněte se tvrdému kontaktu s kovovými předměty. K čištění žehlicí plochy nikdy nepoužívejte drátěnky, ocet nebo jiné chemikálie.

Poznámka: Nádržku na vodu pravidelně proplachujte vodou z vodovodu. Po opláchnutí nádržku na vodu vyprázdněte.

Funkce Calc-clean

DŮLEŽITÉ: Chcete-li prodloužit životnost vašeho spotřebiče a zachovat dobrý výkon páry, používejte funkci calc-clean jednou za dva týdny. Je-li voda ve vaší oblasti velmi tvrdá (tj. když se při žehlení odlupují z žehlicí plochy vločky), používejte funkci calc-clean častěji.

- 1 Ujistěte se, že je ovládání páry nastaveno na **0**.
- 2 Naplňte nádržku na vodu po značku MAX.
Do nádržky na vodu nelijte ocet ani jiné odvápnovací prostředky.
- 3 Nastavte ovladač teploty na MAX.
- 4 Zapojte nabíjecí základnu, položte žehličku na základnu a nechte žehličku zahřát.
- 5 Vyměňte žehličku, když kontrolka napájení zhasne.
- 6 Držte žehličku nad umyvadlem. Stiskněte tlačítko calc-clean a podržte ho.
- 7 Jemně zatřeste žehličkou a zároveň držte ovladač páry, dokud se všechna voda v nádržce nespotřebuje.

Pozor: Zatímco se vodní kámen vyplavuje, z žehlicí plochy vychází také pára a vroucí voda.

- 8 Nastavte ovladač páry zpět na **0**.

Poznámka: Pokud voda vytékající z žehličky stále obsahuje částice vodního kamene, opakujte proces Calc-Clean.

Po procesu calc-clean

- 1 Umístěte žehličku na nabíjecí základnu. Nechte žehličku zahřát, aby vysušila žehlicí plochu.
- 2 Jakmile kontrolka napájení zhasne, sejměte žehličku ze základny.
- 3 Jemně přesuňte žehličku přes kus látky, abyste odstranili případné vodní skvrny na žehlicí ploše.

Skladování

- 1 Nastavte ovladač páry zpět na **0** (Obr. 2).
- 2 Vylijte zbývající vodu z nádržky na vodu.
Do nádržky na vodu nelijte ocet ani jiné odvápnovací prostředky.
- 3 Odpojte síťový kabel a zatáhněte síť do nabíjecí základny (obr. 14)
Když zasouváte síť do základny, vyjměte žehličku z nabíjecí základny, protože žehlicí plocha může být stále horká.
- 4 Položte žehličku na nabíjecí základnu. Zajistěte žehličku k její základně. (obr. 15).
- 5 Než žehličku uložíte, nechte ji vychladnout.
Žehličku a nabíjecí základnu můžete přenášet za rukojeť žehličky.

Odstraňování problémů

Pokud narazíte na některé z nejčastějších problémů se spotřebičem, postupujte podle jednoduchých a základních pokynů níže a pokuste se problém vyřešit sami. Pokud nemůžete problém vyřešit podle tipů pro odstraňování problémů, kontaktujte náš zákaznický servis service department. Brzy po obdržení vaší žádosti o pomoc vám můžeme být k dispozici.

Problém	Možná příčina	Řešení
Zehlička nevyrábí páru.	Akumulátorová zehlička po chvíli vychladne. Je potřeba ho znovu nabít.	Položte zehličku zpět na nabíjecí základnu, dokud kontrolka napájení nezhasne, což znamená, že je zehlička znovu připravena k použití.

	Ovládání páry je nastaveno na 0 .	Nastavte ovladač páry na správné nastavení páry, jak je popsáno výše.
--	--	---

Nádržka na vodu je prázdná. Naplňte nádržku na vodu.

Problém	Možná příčina	Řešení
---------	---------------	--------

Zehlička teče	Používáte teplotu nižší než 2 tečky.	Nastavte ovladač termostatu na úroveň teploty vyšší než 2 tečky.
---------------	--------------------------------------	--

	Používáte páru nebo ráz páry při nízké teplotě.	Vložte zehličku zpět do její nabíjecí základny, aby se zahřála a vysušila zehlicí plocha.
--	---	---

Funkci parního rázu jste používali příliš často během velmi krátké doby.

Vložte zehličku zpět do její nabíjecí základny, aby se zahřála a vysušila zehlicí plocha. Funkci parního výbuchu používejte méně často.

	Nádržka na vodu je přeplněná.	Neplňte nádržku na vodu nad značku MAX.
--	-------------------------------	---

Víčko plnicího otvoru není správně uzavřeno.

Ujistěte se, že jsou dvířka plnicího otvoru správně uzavřena.

Během žehlení vycházejí z zehlicí plochy vločky a nečistoty.	Nějakou dobu jste neprovedli funkci calc-clean. Zehličku je potřeba vyčistit.	Použijte funkci Calc-clean (viz kapitola „Čištění a údržba“, část „Funkce Calc-clean“).
--	---	---

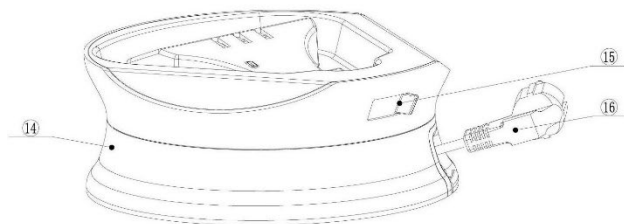
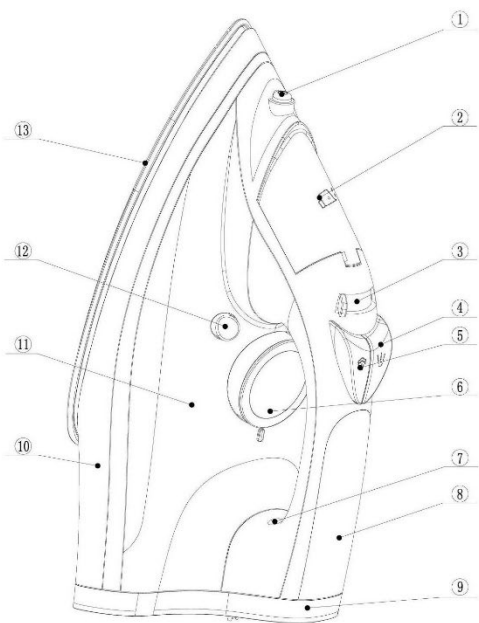

Wichtig

Lesen Sie die englische Bedienungsanleitung sorgfältig durch, bevor Sie das Gerät verwenden. Heben Sie beide Dokumente zum späteren Nachschlagen auf.

Allgemeine Beschreibung (Abb. 1)

- 1 Sprühdüse
- 2 Kappe der Einfüllöffnung
- 3 Dampfregelung
- 4 Sprühknopf
- 5 Dampfstoßtaste
- 6 Temperaturregler
- 7 Netzkontrollleuchte/Anzeige Abschaltautomatik
- 8 Softgriff
- 9 Gehäuserückseite
- 10 Hemdenkörper
- 11 Wasserbehälter
- 12 Kalkreinigungsknopf
- 13 Keramikbeschichtete Sohle
- 14 Ladestation
- 15 Bügeleisen-Abstellschloss
- 16 Netzstromkabel

Befüllung des Wassertanks

Hinweis: Ihr Gerät ist für die Verwendung mit Leitungswasser ausgelegt. Wenn Sie in einem Wohngebiet mit hartem Wasser leben, kann es rasch zu Kalkablagerungen kommen. Daher wird empfohlen, destilliertes oder entmineralisiertes Wasser zu verwenden, um die Lebensdauer Ihres Geräts zu verlängern.

Hinweis: Füllen Sie kein Parfüm, kein Wasser aus dem Wäschetrockner, keinen Essig, kein magnetisch behandeltes Wasser, keine Stärke, keine Entkalkungsmittel, keine Bügelhilfen, kein chemisch entkalktes Wasser oder andere Chemikalien ein, da diese zu Wasserspritzern, braunen Flecken oder Schäden an Ihrem Gerät führen können.

- ❶ Stellen Sie den Dampfregler auf Position **0**.
- ❷ Füllen Sie den Wassertank bis zur Anzeige MAX.
- ❸ Schließen Sie den Deckel der Einfüllöffnung.

Stellen Sie die Temperatur wie unten beschrieben ein.

Art des Gewebes und Temperaturanzeige:

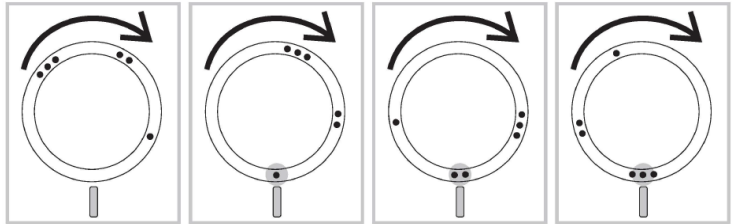

Hinweis: Wie in der obigen Tabelle angegeben, verwenden Sie keinen Dampf oder Dampfstoß bei niedriger Temperatur, da sonst heißes Wasser aus dem Bügeleisen austreten kann.

- ❶ Schauen Sie in der obigen Tabelle nach, um den Temperaturregler auf eine für Ihr Kleidungsstück geeignete Einstellung zu bringen.
- ❷ Wählen Sie eine Dampfeinstellung, die der eingestellten Temperatur entspricht.
- ❸ Stellen Sie das Bügeleisen auf die Ladestation und schließen Sie die Ladestation an eine Steckdose an.

Hinweis: Stellen Sie sicher, dass die Ladestation auf einer stabilen und ebenen Oberfläche steht. Es wird empfohlen, die Ladestation auf dem weichen Teil des Bügelbretts abzustellen.

- ④ Wenn das Bügeleisen zum ersten Mal eingesteckt wird, zeigt das blinkende rote Licht (Abb. 7 - orangefarbene Betriebskontrollleuchte) an, dass die Bügelsohle aufgeheizt ist. Wenn diese Betriebskontrollleuchte erlischt, bedeutet dies, dass die Sohlentemperatur des Bügeleisens hoch genug zum Bügeln ist, sodass Sie das Bügeleisen jetzt von der Ladestation nehmen und mit dem Bügeln beginnen können.

Hauptfunktionen

Sprühfunktion

--- Drücken Sie die Sprühtaste, um das zu bügelnde Kleidungsstück zu befeuchten. Dies hilft, hartnäckige Falten zu entfernen.

Dampfstoß-Funktion

--- Für einen starken Dampfstoß (zum Entfernen hartnäckiger Falten) die Dampfstoßtaste drücken und loslassen.

Für einen optionale Dampf-Boost empfehlen wir, die Dampfstoßtaste in 5-Sekunden-Abständen zu drücken.

Senkrecht bügeln

--- Sie können auch die Dampfstoßfunktion verwenden, wenn Sie das Bügeleisen vertikal halten, um Falten von hängenden Kleidern, Vorhängen usw. zu glätten.

Trockenbügeln

①--- Stellen Sie den Dampfregler auf Position **0**.

Optionale Funktionen

Anti-Kalk

--- Das Bügeleisen hat einen kleinen eingebauten Filter, der hartes Wasser weich machen kann, um Kalkablagerungen auf der Oberfläche der Sohle zu verhindern. Dadurch kann die Lebensdauer des Bügeleisens verlängert werden.

Antitropfvorrichtung

--- Wenn das Bügeleisen vom Stromnetz getrennt wird oder wenn die Temperatur der Sohle während des Betriebs erheblich abfällt,

verhindert die Antitropffunktion, dass Wasser aus dem Bügeleisen tropft, auch wenn die Dampfregelung auf maximal eingestellt ist.

Automatische Abschaltung

--- Wenn das Bügeleisen angeschlossen ist, leuchtet die Betriebsanzeige ständig auf und zeigt an, dass das Bügeleisen eingeschaltet ist.

Wenn Sie das Bügeleisen stehenlassen:

1. Nach 30 Sekunden bewegungslos in einer horizontalen Position oder bei einer Kippbewegung stoppt das Bügeleisen automatisch die Beheizung. Die Auto-Off-Anzeige – Automatische Abschaltung, in Rot) blinkt, um anzuzeigen, dass das Bügeleisen aufgehört hat zu heizen.
2. Wenn das Bügeleisen senkrecht steht (zum Abstellen) und nicht bewegt wird, schaltet es sich nach 8 Minuten automatisch ab. Die automatische Abschaltanzeige blinkt, um Sie darauf hinzuweisen, dass das Bügeleisen nicht mehr heizt.

WICHTIG: Die rote Anzeige für die automatische Abschaltung blinkt so lange, bis das Bügeleisen vom Stromnetz getrennt oder zurückgesetzt wird.

So setzen Sie das Bügeleisen zurück:

Bewegen Sie das Bügeleisen hin und her. Die automatische Abschaltanzeige hört auf zu blinken und das Bügeleisen heizt wieder auf.

WARNUNG: Die automatische Sicherheitsabschaltung ist eine Sicherheitsfunktion und keine empfohlene Methode, das Bügeleisen auszuschalten.

Reinigung und Pflege

Reinigung

- ① Stellen Sie den Dampfregler auf **0**, ziehen Sie den Netzstecker aus der Steckdose und lassen Sie das Bügeleisen abkühlen.
- ② Entleeren Sie sämtliches verbliebene Wasser aus dem Wasserbehälter.
- ③ Wischen Sie die Sohlenplatte mit einem feuchten Tuch und einem nicht scheuernden (flüssigen) Reinigungsmittel ab.

Achtung: Um die Sohle glatt zu halten, vermeiden Sie direkten Kontakt mit Metallgegenständen. Verwenden Sie niemals ein Scheuerpad, Essig oder andere Chemikalien, um die Sohlenfläche zu reinigen.

Hinweis: Spülen Sie den Wassertank regelmäßig mit Leitungswasser aus. Leeren Sie den Wassertank nach dem Ausspülen.

Kalkreinigungsfunktion

WICHTIG: Um die Lebensdauer Ihres Gerätes zu verlängern und eine gute Dampfleistung aufrechtzuerhalten, verwenden Sie die Kalkreinigungsfunktion einmal alle zwei Wochen. Wenn das Wasser in Ihrem Bereich sehr hart ist (d. h. wenn beim Bügeln Flocken aus der Sohle kommen), verwenden Sie die Kalkreinigungsfunktion häufiger.

- 1 Stellen Sie sicher, dass die Dampfregelung auf **0** eingestellt ist.
- 2 Füllen Sie den Wassertank bis zur Anzeige MAX.
Gießen Sie keinen Essig oder andere Entkalkungsmittel in den Wassertank.
- 3 Stellen Sie den Temperaturregler auf MAX.
- 4 Stecken Sie die Ladestation an eine Steckdose an, stellen Sie das Bügeleisen auf die Basis und lassen Sie es warm werden.
- 5 Entfernen Sie das Bügeleisen, wenn die Betriebsanzeige erlischt.
- 6 Halten Sie das Bügeleisen über das Waschbecken. Drücken Sie die Kalkreinigungsknopf und halten Sie sie gedrückt.
- 7 Schütteln Sie das Bügeleisen vorsichtig, während Sie die Dampfsteuerung gedrückt halten, bis das gesamte Wasser aus dem Wassertank aufgebraucht ist.

Achtung: Während der Kalkstein ausgeschwemmt wird, kommen auch Dampf und kochendes Wasser aus der Bügeleisensohle.

- 8 Stellen Sie den Dampfregler wieder auf **0**.

Hinweis: Wiederholen Sie den Kalk-Reinigungsvorgang, wenn das aus dem Bügeleisen austretende Wasser noch kalkige Partikel enthält.

Nach dem Kalk-Reinigungsvorgang

- 1 Stellen Sie das Bügeleisen auf die Ladestation. Lassen Sie das Bügeleisen erhitzen, um die Bügeleisensohle zu trocknen.
- 2 Nehmen Sie das Bügeleisen von der Basis, wenn die Betriebsanzeige erlischt.
- 3 Bewegen Sie das Bügeleisen vorsichtig über ein Tuch, um Wasserflecken auf der Sohle zu entfernen.

Aufbewahrung

- 1 Stellen Sie den Dampfgregler wieder auf **0** (Abb. 2).
- 2 Entleeren Sie sämtliches verbliebene Wasser aus dem Wasserbehälter.
Gießen Sie keinen Essig oder andere Entkalkungsmittel in den Wassertank.
- 3 Ziehen Sie das Netzkabel aus der Steckdose und ziehen Sie das Netzkabel in die Ladestation ein (Abb. 14).
Entfernen Sie das Bügeleisen aus der Ladestation, wenn Sie das Netzkabel in die Basis einziehen, da die Sohle noch heiß sein könnte.
- 4 Stellen Sie das Bügeleisen auf die Ladestation. Verriegeln Sie das Bügeleisen an seiner Basis. (Abb. 15)
- 5 Lassen Sie das Bügeleisen abkühlen, bevor Sie es weglegen.
Sie können das Bügeleisen und die Ladestation am Bügeleisengriff tragen.

Problemlösung

Wenn Sie bei dem Gerät auf eines der häufigeren Probleme stoßen, befolgen Sie einfach die folgenden einfachen und grundlegenden Anweisungen und versuchen Sie, das Problem selbst zu beheben. Wenn Sie das Problem mit Hilfe der Tipps zur Fehlerbehebung nicht lösen können, wenden Sie sich bitte an unseren Kundendienst. Wir können Ihnen bald nach Erhalt Ihrer Anfrage weiterhelfen.

Problem	Mögliche Ursache	Lösung
Das Bügeleisen produziert keinen Dampf.	Das kabellose Bügeleisen nach einer Weile ab. Es muss wieder aufgeladen werden.	Stellen Sie das Bügeleisen wieder auf die Ladestation, bis die Betriebsanzeige erlischt, was anzeigt, dass das Bügeleisen wieder einsatzbereit ist.

	Die Dampfregelung ist auf 0 eingestellt.	Stellen Sie den Dampfregler wie oben beschrieben auf die richtige Dampfeinstellung.
--	--	---

Der Wassertank ist leer. Füllen Sie den Wassertank auf.

Problem	Mögliche Ursache	Lösung
Das Bügeleisen ist undicht	Sie verwenden eine Temperatur unter den 2 Punkten.	Stellen Sie den Thermostat auf eine Temperatur oberhalb der 2 Punkte.
	Sie verwenden Dampf oder Dampfstoß bei einer niedrigen Temperatur.	Stellen Sie das Bügeleisen wieder auf die Ladestation, um die Sohle zu erwärmen und zu trocknen.

Sie haben die Dampfstoß-Funktion innerhalb von kurzer Zeit zu häufig genutzt.

Stellen Sie das Bügeleisen wieder auf die Ladestation, um die Sohle zu erwärmen und zu trocknen. Verwenden Sie die Dampfstoß-Funktion weniger häufig.

	Der Wassertank ist überfüllt.	Füllen Sie den Wassertank nicht über die Anzeige MAX hinaus.
--	-------------------------------	--

Stellen Sie sicher, dass der

Der Verschluss der Einfüllöffnung ist nicht richtig verschlossen.

Verschluss der Einfüllöffnung richtig geschlossen ist.

Beim Bügeln kommen Flocken und Verunreinigungen aus der Bügeleisensohle.	Sie haben die Kalkreinigungsfunktion seit einiger Zeit nicht mehr benutzt. Das Bügeleisen muss gereinigt werden.	Verwenden Sie die Kalkreinigungsfunktion (siehe Kapitel „Reinigung und Pflege“, Abschnitt „Kalkreinigungsfunktion“).
--	--	--

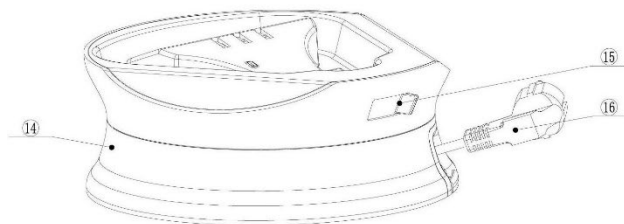
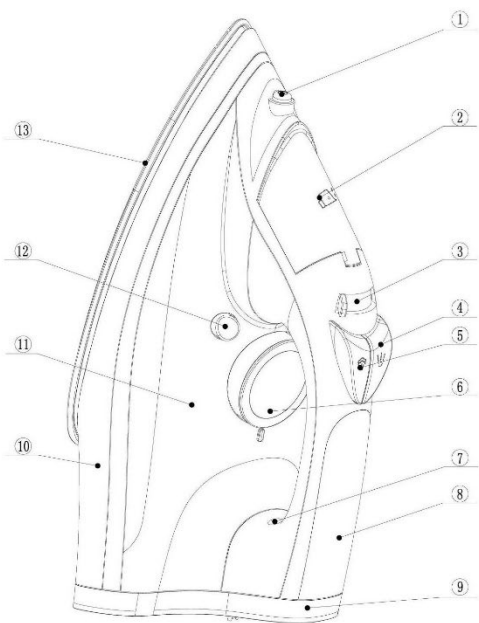

Me rëndësi

Lexoni me kujdes Manualin në shqip para se të përdorni pajisjen. Ruajini të dy dokumentet për referencë në të ardhmen.

Përshkrim i përgjithshëm (Fig. 1)

- 1 Gryka e spërkatësit
- 2 Kapaku i hapjes së mbushjes
- 3 Kontrolli i avullit
- 4 Butoni i spërkatjes
- 5 Butoni i shpërthimit të avullit
- 6 Temperatura
- 7 Treguesi i energjisë/Treguesi i fikjes automatike
- 8 Kapje e butë
- 9 Trupi i pasmë
- 10 Trupi i këmishës
- 11 Çisterna e ujit
- 12 Butoni i pastrimit Calc
- 13 Pllakë me veshje qeramike
- 14 Baza e karikimit të energjisë
- 15 Bllokim për ruajtjen e hekurit
- 16 Kabli elektrik

Mbushja e cisternës së ujit

Shënim: Pajisja juaj është projektuar për t' u përdorur me ujë rubineti. Në rast se jetoni në një zonë me ujë të fortë, së shpejti mund të ndodhë grumbullimi i gëlqerës. Prandaj, rekomandohet të përdorni ujë të distiluar ose të demineralizuar për të zgjatur jetëgjatësinë e dobishme të pajisjes suaj.

Shënim: Mos shtoni parfum, ujë nga tharësja e rrobave, uthull, ujë të trajtuar në mënyrë magnetike, niseshte, agjentë shkrirës, mjete hekurosëse, ujë të shkrirë kimikisht ose kimikate të tjera, sepse ato mund të shkaktojnë spërkatje uji, njollë kafe apo dëmtim të pajisjes suaj.

- ❶ Vendosni kontrollin e avullit në pozicionin **0**.
- ❷ Mbushni cisternën e ujit deri në treguesin MAX.
- ❸ Mbyllni kapakun e hapjes së mbushjes.

Caktoni temperaturën sic përshkruhet më poshtë.

Lloji i strukturës dhe temperatura:

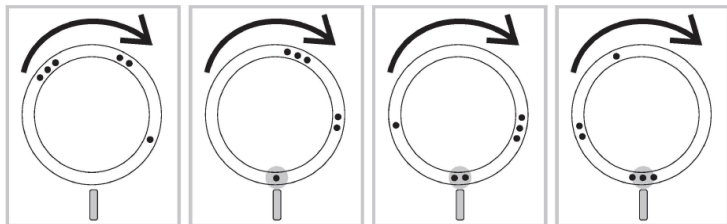

Shënim: Sic tregohet në tabelën më sipër, mos përdorni avull ose shpërthim avulli në një temperaturë të ulët, përndryshe uji i nxehtë mund të rrjedhë nga hekuri.

- ❶ Konsultoni tabelën e mësipërme për të vendosur gradacionin e temperaturës në një ambient të përshtatshëm për veshjen tuaj.
- ❷ Zgjidhni një cilësim avulli që korrespondon me temperaturën që keni caktuar.
- ❸ Vendosni hekurin në bazën e tij të ngarkimit të energjisë dhe lidhni bazën e ngarkimit të energjisë me një prizë.

Shënim: Sigurohuni që baza të jetë në një sipërfaqe të qëndrueshme dhe të niveluar. Rekomandohet që baza të vendoset në pjesën e butë të tavolinës së hekurosjes.

- 4 Kur hekuri është në prizë, ju do të shihni dritën e kuqe që pulson (Fig 7 – drita treguese e energjisë me ngjyrë portokalli) që tregon se pllaka e hekurit ka filluar të nxehet. Kur kjo dritë treguese e energjisë bie, do të thotë se temperatura e pllakës së hekurit është mjaft e lartë për hekurosje, kështu që tani mund të merrni hekurin nga baza e ngarkimit të energjisë dhe të filloni hekurosjen.

Karakteristikat kryesore

Funksioni i spërkatjes

- Shtypni butonin e spërkatjes për të njomur rrobat që do të hekurosen. Kjo ndihmon në heqjen e rrudhave.

Funksioni i shpërthimit të avullit

- Shtypni dhe lironi butonin e shpërthimit të avullit për një shpërthim të fuqishëm të avullit (për heqjen e rrudhave të forta).

Për të rritur performancën opsionale të avullit, ju rekomandojmë të shtypni butonin e shpërthimit të avullit në intervale prej 5 sekondash.

Avull vertikal

- Ju gjithashtu mund të përdorni funksionin e shpërthimit të avullit kur mbani hekurin vertikalisht për heqjen e rrudhave nga rrobat që varen, perdet etj.

Hekurosie e thatë

- Vendosni kontrollin e avullit në pozicionin **0**.

Karakteristikat opsionale

Kundër kalk

- Hekuri ka një filtër të vogël të integruar që mund të zbusë ujin e fortë për të parandaluar akumulimin e gëlqeres në sipërfaqen e pllakës së hekurit. Kështu, kjo veçori mund të zgjasë jetëgjatësinë e dobishme të hekurit.

Anti-pikim

- Nëse hekuri është i shkëputur nga priza ose nëse temperatura e pllakës së hekurit bie në mënyrë të konsiderueshme gjatë punës, funksioni kundra pikimit do të parandalojë pikimin e ujit nga hekuri edhe nëse kontrolli i avullit është vendosur në maksimum.

Fikje automatike

--- Kur hekuri është në prizë, treguesi i energjisë do të ndizet vazhdimisht, duke treguar se hekuri është në prizë.

Nëse e lini hekurin:

1. Në një pozicion horizontal pa e lëvizur ose aksidentalisht vendosni hekurin me majë, ajo automatikisht do të ndalojë ngrohjen pas 30 sekondash. Treguesi i fikjes automatike – treguesi i mbylljes automatike, me ngjyrë të kuqe) do të vezullojë për të treguar se hekuri ka ndaluar ngrohjen.
2. Në një pozicion vertikal (me mbështetje) pa e lëvizur, hekuri do të fiket automatikisht pas 8 minutash. Treguesi i fikjes automatike do të vezullojë për t'ju njoftuar se hekuri ka ndaluar ngrohjen.

E RËNDËSISHME: Treguesi i kuq i fikjes automatike – treguesi i mbylljes automatike do të vazhdojë të vezullojë derisa hekuri të hiqet nga priza ose të rivendoset.

Për të rivendosur hekurin:

Lëvizeni hekurin para dhe prapa. Treguesi i fikjes automatike do të ndalojë vezullimin dhe hekuri do të fillojë të ngrohë përsëri.

KUJDES: Mbyllja automatike e sigurisë është një veçori sigurie, jo një mënyrë e rekomanduar për të fikur hekurin tuaj.

— Pastrimi dhe mirëmbajtja —

Pastrimi

- ① Vendosni kontrollin e avullit në **0**, shkëpusni bazën dhe lëreni hekurin të ftohet.
- ② Zbrazi ujin e mbetur nga depozita e ujit.
- ③ Fshini pllakat me një leckë të lagur dhe një agjent pastrimi jo gërryes (të lëngshëm).

Kujdes: Për të mbajtur pllakën e përparme të lëmuar, shmangni kontaktin e fortë me objektet metalike. Asnjëherë mos përdorni një sfungjer pastrimi, uthull ose kimikate të tjera për të pastruar pllakën e hekurit.

Shënim: Shpëlani rregullisht depozitën e ujit me ujë rubineti. Zbrazi depozitën e ujit pas shpëlarjes.

Funksioni i pastrimit të kalkut

E RËNDËSISHME: Për të zgjatur jetëgjatësinë e pajisjes suaj dhe për të ruajtur performancën e mirë të avullit, përdorni funksionin e pastrimit të kalçiumit një herë në dy javë. Nëse uji në zonën tuaj është shumë i fortë (d.m.th. kur copëzat dalin nga pllaka gjatë hekurosjes), përdorni më shpesh funksionin e pastrimit të kalçiumit.

- 1 Sigurohuni që kontrolli i avullit të jetë vendosur në **0**.
- 2 Mbushni depozitën e ujit në treguesin MAX.
Mos hidhni uthull ose agjentë të tjerë pastrues në depozitën e ujit.
- 3 Vendosni temperaturën në MAKSIMUM.
- 4 Fusni bazën e karikimit të energjisë, vendosni hekurin në bazë dhe lëreni hekurin të nxehet.
- 5 Hiqni hekurin kur drita e treguesit të energjisë fiket.
- 6 Mbani hekurin mbi lavaman. Mbani shtypur butonin e pastrimit të kalçiumit.
- 7 Shkundni butësisht hekurin ndërsa mbani kontrollin e avullit derisa të jetë përdorur i gjithë uji në depozitën e ujit.

Kujdes: Ndërsa smërçi është i tejmbushur, avulli dhe uji i valuar dalin gjithashtu nga pllaka.

- 8 Vendosni kontrollin e avullit përsëri në **0**.

Shënim: Përsërisni procesin Calc-Clean nëse uji që del nga hekuri përmban ende grimca smërçi.

Pas procesit të pastrimit të kalçiumit

- 1 Vendosni hekurin në bazën e ngarkimit të energjisë. Lëreni hekurin të nxeht për të tharë pllakën.
- 2 Merrni hekurin nga baza kur drita e treguesit të energjisë fiket.
- 3 Lëvizeni hekurin butësisht mbi një copë leckë për të hequr çdo njollë uji në pllakë.

Ruajtja

- 1 Vendosni kontrollin e avullit përsëri në **0** (Fig. 2).
- 2 Zbrazni ujin e mbetur nga depozita e ujit.
Mos hidhni uthull ose agjentë të tjerë pastrues në depozitën e ujit.
- 3 Shkëpusni kabllon e rrjetit dhe tërhiqni rrjetin në bazën e ngarkimit të energjisë (Fig. 14)
Hiqni hekurin nga baza e ngarkimit të energjisë kur tërhiqni rrjetin në bazë, pasi pllaka mund të jetë ende e nxehtë.
- 4 Vendosni hekurin në bazën e karikimit të energjisë. Mbylleni hekurin në bazën e tij. (Fig. 15).
- 5 Lëreni hekurin të ftohet para se ta ruani.
Ju mund të mbani hekurin dhe bazën e ngarkimit të energjisë nga doreza e hekurit.

Zgjidhja e problemeve

Nëse hasni disa nga problemet më të zakonshme me pajisjen elektroshtëpiake, thjesht ndiqni udhëzimet e thjeshta dhe themelore më poshtë për t'u përpjekur ta zgjidhni vetë problemin. Nëse nuk mund ta rregulloni problemin duke respektuar këshillat për zgjidhjen e problemeve, kontaktoni departamentin tonë të shërbimit të klientit. Ne do të jemi në shërbimin tuaj menjëherë pas marrjes së kërkesës suaj për ndihmë.

Problemi	Shkaku i mundshëm	Zgjidhja
Hekuri nuk prodhon avull.	Hekuri pa kablo ftohet pas një kohe. Duhet të rimbushet përsëri.	Vendoseni hekurin përsëri në baza e ngarkimit të energjisë derisa drita e treguesit të energjisë të fiket, duke treguar se hekuri është gati përsëri për përdorim.
	Kontrulli i avullit është vendosur në 0 .	Vendoseni kontrollin e avullit në cilësimin e duhur të avullit siç përshkruhet më sipër.
Depozita e ujit është bosh. Mbushni depozitën e ujit.		

Problemi	Shkaku i mundshëm	Zgjidhja
Hekuri po rrjedh	Ju jeni duke përdorur një temperaturë nën 2 pika.	Vendosni formën e termostatit në një nivel temperature mbi 2 pikat.
	Ju jeni duke përdorur avull ose shpërthim avulli në një temperaturë të ulët.	Vendosni hekurin përsëri në bazën e tij të ngarkimit të energjisë për të ngrohur dhe tharë pllakën e hekurit.
	Ju keni përdorur funksionin e shpërthimit të avullit shumë shpesh brenda një periudhe shumë të shkurtër.	Vendosni hekurin përsëri në bazën e tij të ngarkimit të energjisë për të ngrohur dhe tharë pllakën e hekurit. Mos e përdorni shumë shpesh funksionin e shpërthimit të avullit.
	Depozita e ujit është e tejmbushur.	Mos e mbushni depozitën e ujit përtej shenjës MAX.
	Kapaku i hapjes së filetos nuk është mbyllur siç duhet.	Sigurohuni që dera e hapjes së mbushjes të jetë e mbyllur siç duhet.
Copëzat dhe papastërtitë dalin nga pllaka gjatë hekurosjes.	Prej disa kohësh nuk keni kryer funksionin e pastrimit të kalkut. Hekuri duhet të pastrohet.	Përdorni funksionin e pastrimit të kalkut (shih kapitullin "Pastrimi dhe mirëmbajtja", seksioni "Funksioni i pastrimit të kalkut").

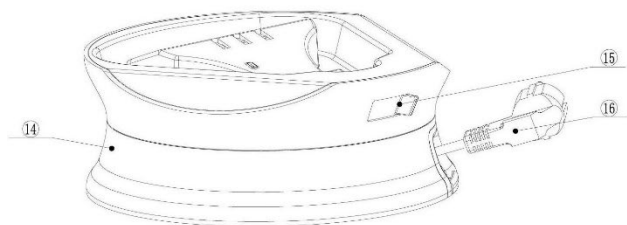
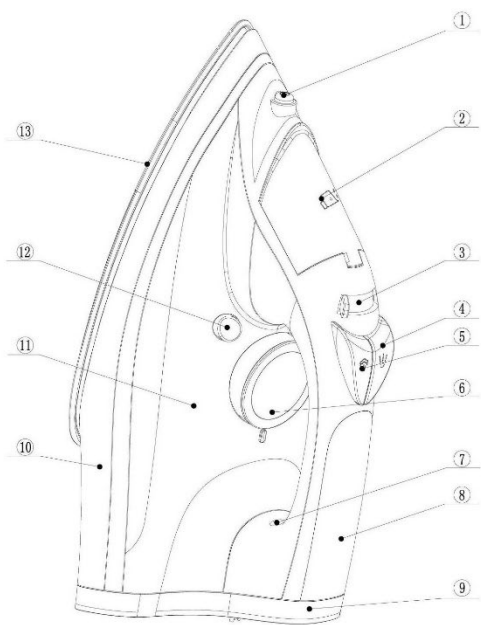

Важливо!

Перед використанням цього пристрою уважно ознайомтеся з посібником з експлуатації на українській мові. Збережіть цю документацію для подальшого використання.

Загальний опис (Мал. 1)

- 1 Розбризкувач
- 2 Кришка заливного отвору
- 3 Регулятор пари
- 4 Кнопка розпилення води
- 5 Кнопка парового удару
- 6 Регулятор температури
- 7 Індикатор мережі живлення / Індикатор автоматичного вимкнення
- 8 М'яка накладка
- 9 П'ята праски
- 10 Корпус
- 11 Резервуар для води
- 12 Кнопка очищення від накипу
- 13 Підшва з керамічним покриттям
- 14 Підставка для заряджання
- 15 Перемикач блокування праски на підставці
- 16 Шнур живлення

Наповнення резервуара для води

Примітка. Цей пристрій призначений для використання з водопровідною водою. Якщо ви живете в регіоні з жорсткою водою, можливе швидке накопичення накипу. Тому, для подовження терміну служби пристрою рекомендується використовувати дистильовану або демінералізовану воду.

Увага. Не використовуйте парфумовану воду, воду з сушильної машини, оцет, воду, оброблену магнітним полем, крохмаль, засоби для видалення накипу, засоби для прасування, хімічно очищену воду та інші хімічні речовини, оскільки вони можуть спричинити виплескування води, коричневі плями або пошкодити ваш пристрій.

- 1 Встановіть регулятор пари в положення 0.
- 2 Наповніть резервуар для води до максимальної позначки MAX.
- 3 Закрийте кришку заливного отвору.

Встановіть температуру, як зазначено нижче.

Тип тканини та регулятор температури

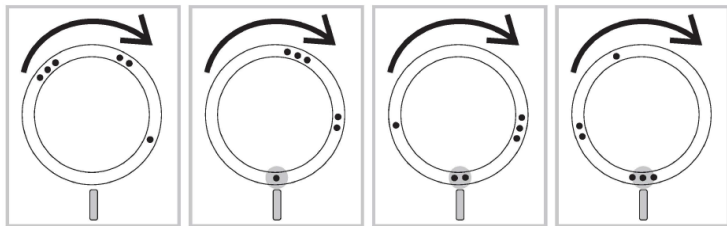

Примітка. Як зазначено в таблиці вище, не використовуйте пару або паровий удар за низької температури, оскільки це може призвести до витікання гарячої води з праски.

- 1 Дивіться вищенаведену таблицю, щоб встановити регулятор температури у положення, відповідне до температури прасування вашого одягу.
- 2 Виберіть налаштування пари, яке відповідає встановленій температурі.
- 3 Поставте праску на підставку та підключіть підставку до розетки мережі живлення.

Примітка. Переконайтеся, що підставка знаходиться на стійкій і рівній поверхні. Рекомендується розташовувати підставку на м'якій частині прасувальної дошки.

- 4 При першому підключенні праски червоний індикатор почне блимати (Мал. 7 — індикатор живлення блимає помаранчевим кольором). Це означає, що підшва праски почала нагріватися. Згасання індикатора живлення означає, що підшва праски достатньо нагрілась, отже можна взяти праску з підставки і почати прасування.

Основні функції

Функція розпилення

- Натисніть кнопку розпилення для зволоження тканини, яку необхідно прасувати. Це допоможе відпрасувати стійкі складки.

Функція парового удару-ж

- Натисніть і відпустіть кнопку парового удару для потужного викиду пари (для усунення стійких складок).

Для додаткового підвищення потужності парового удару рекомендуємо натискати кнопку парового удару з інтервалом у 5 секунд.

Вертикальне відпарювання

- Також функцію парового удару можна використовувати, коли ви тримаєте праску вертикально, для усунення складок з підвішеного одягу, штор тощо.

Сухе прасування

- Встановіть регулятор пари в положення **0**.

Додаткові функції

Захист від накипу

- Праска має невеликий вбудований фільтр, який допомагає пом'якшити жорстку воду, та уникнути накопичення накипу на поверхні підшви. Отже, ця функція дозволяє подовжити термін служби праски.

Захист від протікання-ж

- Коли праску від'єднано від електромережі або температура підшви значно знизилась під час роботи, функція захисту від протікання дозволить запобігти протіканню води з праски, навіть якщо регулятор пари встановлено на максимальне значення.

Автоматичне вимкнення

--- Коли праска підключена до мережі, індикатор живлення буде світитися постійно, вказуючи на те, що праска включена.

У випадку, якщо ви залишили праску:

1. У горизонтальному положенні без руху, або випадково перекинули праску, процес нагрівання буде автоматично припинено через 30 секунд. Індикатор автоматичного вимкнення (червоного кольору) почне блимати, вказуючи на те, що нагрівання праски припинено.
2. У вертикальному положенні (на п'яті) без руху праску буде автоматично вимкнено через 8 хвилин. Індикатор автоматичного вимкнення почне блимати, вказуючи на те, що нагрівання праски припинено.

ВАЖЛИВО: червоний індикатор автоматичного вимкнення продовжуватиме блимати, доки праска не буде відключена від мережі живлення або до моменту скидання цієї функції.

Щоб скинути функцію автоматичного вимкнення:

Порушайте праску вперед і назад. Індикатор автоматичного вимкнення припинить блимати, а праска знову почне нагріватися.

УВАГА! Функція автоматичного вимкнення є функцією безпеки, а не рекомендованим способом вимкнення праски.

Очищення та догляд

Очищення

- ❶ Встановіть регулятор пари на **0**, від'єднайте підставку від мережі живлення та дайте прасці охолонути.
- ❷ Злийте залишки води з резервуара для води.
- ❸ Зітріть залишки накипу чи інші відкладення з підшови за допомогою вологої тканини та неабразивного (рідкого) м'яючого засобу.

Увага: щоб підшова залишалася гладкою, захищайте її від контакту з металевими предметами. Ніколи не використовуйте абразивну губку, оцет або інші хімічні речовини для чищення підшови.

Примітка. Регулярно промивайте резервуар для води водопрвідною водою. Після промивання спорожніть резервуар для води.

Функція очищення від накипу

ВАЖЛИВО: для подовження терміну служби вашого пристрою та підтримки належного струменю пари, використовуйте функцію захисту від накипу один раз на два тижні. Якщо вода у вашому регіоні дуже жорстка (тобто, під час прасування з підшви виходять частки накипу), використовуйте функцію захисту від накипу частіше.

❶ Переконайтеся, що регулятор пари встановлено у положення **0**.

❷ Наповніть резервуар для води до позначки MAX.

Не заливайте в резервуар для води оцет або інші засоби для видалення накипу.

❸ Встановіть регулятор температури у положення MAX.

❹ Підключіть підставку до мережі живлення, поставте праску на підставку і дайте їй нагрітися.

❺ Зніміть праску, коли індикатор мережі живлення згасне.

❻ Тримавши праску над раковиною, натисніть та утримуйте кнопку «очищення від накипу» (calc-clean).

❼ Обережно струшуйте праску, утримуючи регулятор пари доти, доки буде використана вся вода в резервуарі для води.

Увага: під час видалення накипу з підшви також виходить пара та гаряча вода.

❽ Встановіть регулятор пари у положення **0**.

Примітка: повторіть процес очищення від накипу, якщо вода, що виходить з праски, продовжує містити частки накипу.

Після процесу очищення від накипу

- 1 Поставте праску на підставку. Дайте прасці нагрітися, щоб висушити підошву.
- 2 Зніміть праску з підставки, коли індикатор мережі живлення згасне.
- 3 Обережно проведіть праскою по тканині, щоб видалити плями, які могли утворитися на підошві.

Зберігання

- 1 Встановіть регулятор пари у положення **0** (Мал. 2).
- 2 →Злийте залишки води з резервуара для води.
Не заливайте в резервуар для води оцет або інші засоби для видалення накипу.
- 3 Від'єднайте шнур живлення від розетки та втягніть його в підставку (Мал. 14)
Зніміть праску з підставки, коли втягуєте шнур, оскільки підошва все ще може залишатись гарячою.
- 4 Поставте праску на підставку. Заблокуйте праску на підставці. (Мал. 15).
- 5 Перед зберіганням праски дайте їй охолонути.
Переносити праску з підставкою можна за допомогою ручки праски.

Усунення несправностей

У разі виникнення деяких найпоширеніших проблем під час експлуатації цього пристрою, дотримуйтеся наведених нижче простих базових інструкцій, щоб спробувати вирішити проблему самостійно. Якщо ви не змогли вирішити проблему за допомогою наведених рекомендацій, зверніться до нашого відділу обслуговування клієнтів. Незабаром після отримання запиту ми зв'яжемося з вами.

Несправність	Можлива причина	Рішення
З праски не подається пара.	Бездротова праска Охолоджується через деякий час. Необхідно знову зарядити праску.	Залиште праску на підставці, поки не загориться індикатор живлення, що вказує на те, що праска знову готова до використання.

	Регулятор пари встановлено у положення 0.	Встановіть регулятор пари у правильне положення, як зазначено вище.
--	---	---

Порожній резервуар для води. Наповніть резервуар для води

Несправність	Можлива причина	Рішення
Праска протікає	Ви використовуєте праску за температури нижче 2 крапок.	Встановіть регулятор температури у положення, яке перевищує позначку 2 крапок.
	Ви використовуєте функцію пари або парового удару за низької температури.	Поставте праску на підставку, щоб розігріти та висушити підшову.

Ви використовували функцію парового удару занадто часто протягом надто короткого проміжку часу.

Поставте праску на підставку, щоб розігріти та висушити підшову. Рідше використовуйте функцію парового удару.

	Резервуар для води переповнений.	Не заповнюйте резервуар для води вище позначки MAX.
--	----------------------------------	---

Кришка заливного отвору не зачинена належним чином.

Переконайтеся, що кришка заливного отвору зачинена належним чином.

Під час прасування з підшови виходять частки накипу та інші забруднення.	Ви деякий час не застосовували функцію очищення від накипу. Необхідно очистити праску.	Скористайтесь функцією очищення від накипу (див. главу «Очищення та догляд», розділ «Функція очищення від накипу»).
--	--	---

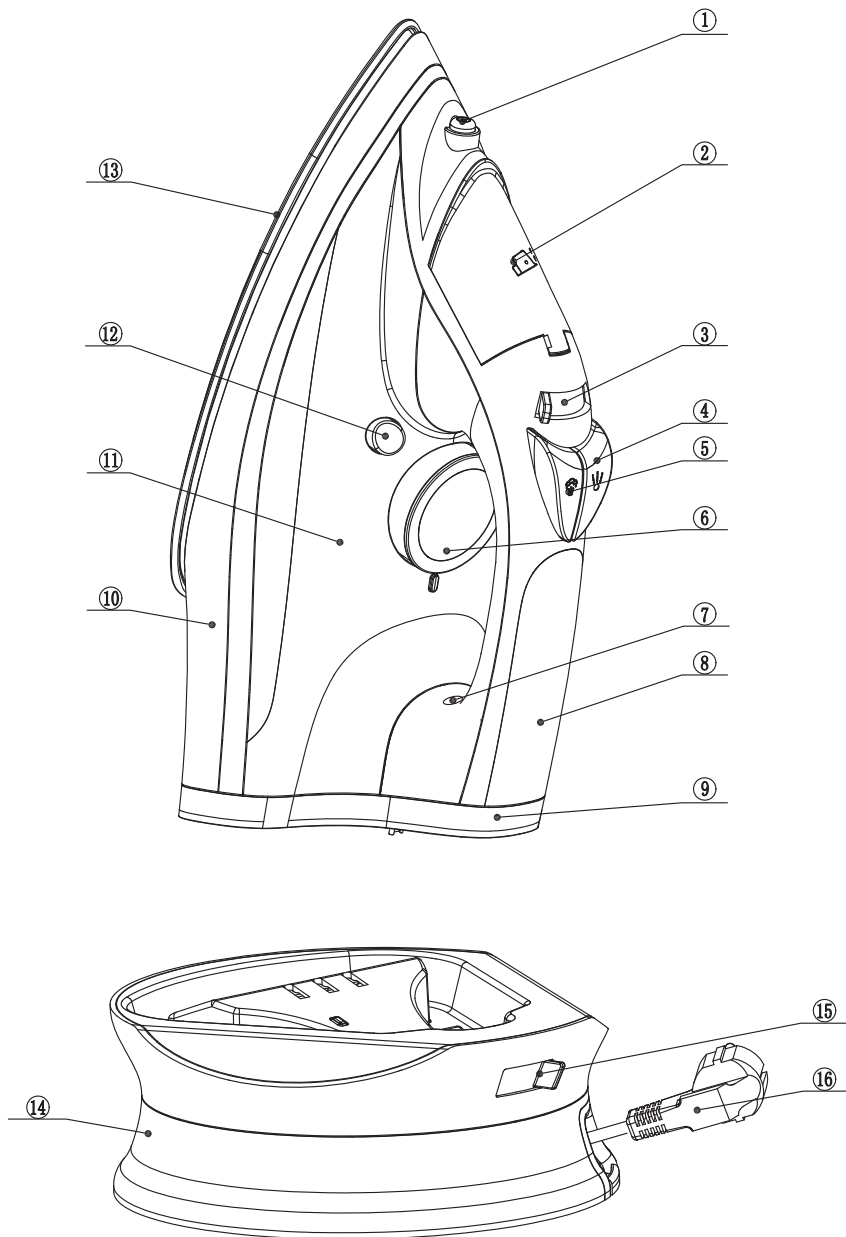

Važno

Pažljivo pročitajte priručnik na engleskom i srpskom jeziku pre upotrebe uređaja. Sačuvajte oba dokumenta za buduću referencu.

Opšti opis (Sl. 1)

- 1 Prskalica
- 2 Poklopac otvora za punjenje
- 3 Kontrola pare
- 4 Dugme za prskanje
- 5 Dugme za povećano ispuštanje pare
- 6 Regulator temperature
- 7 Indikator snage/Indikator automatskog isključivanja
- 8 Meko prisanjanje
- 9 Zadnje kućište
- 10 Glavno kućište
- 11 Rezervoar za vodu
- 12 Dugme za čišćenje kamenca
- 13 Keramička grejna ploča
- 14 Baza za punjenje
- 15 Zaključavanje parne stanice
- 16 Priključni kabl

Punjenje rezervoara za vodu

Napomena: Uređaj je dizajniran za upotrebu sa vodom iz slavine. Ako živite u području gde je tvrda voda, može doći do nakupljanja kamenca. Stoga se preporučuje korišćenje destilovane ili demineralizovane vode za produžavanje korisnog veka vašeg uređaja.

Napomena: Nemojte dodavati parfeme, vodu iz mašine za sušenje, sirće, magnetno obrađenu vodu, skrob, sredstva za uklanjanje kamenca, sredstva za peglanje, hemijski očišćenu vodu ili druge hemikalije, jer mogu da izazovu curenje vode, smeđe mrlje ili oštećenje uređaja.

- 1 Podesite kontrolu pare na položaj 0.
- 2 Napunite rezervoar za vodu do oznake MAX.
- 3 Zatvorite poklopac otvora za punjenje.

Podesite temperaturu kako je opisano u nastavku.

Vrsta tkanine i regulator temperature:

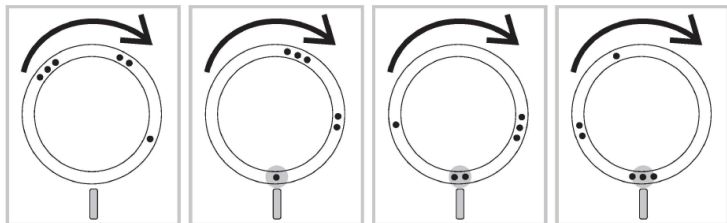

Napomena: Kao što je navedeno u gornjoj tabeli, nemojte koristiti paru ili povećano ispuštanje pare na niskoj temperaturi, u suprotnom može doći do curenja vruće vode iz pegle.

- 1 Pogledajte gornju tabelu da biste podesili regulator temperature na odgovarajuće podešavanje za odeću.
- 2 Izaberite podešavanje pare koje odgovara temperaturi koju ste podesili.
- 3 Postavite peglu na bazu za punjenje i uključite bazu za punjenje u utičnicu.

Napomena: Pobrinite se da baza stoji na stabilnoj i ravnoj površini.
Preporučuje se da se baza stavi na meki deo daske za peglanje.

- 4 Kada se pegla prvi put uključi, videćete crveno trepćuće svetlo (Slika 7 – indikator snage sa narandžastom bojom) koje ukazuje da je grejna ploča pegle počela da se zagreva. Kada se svetlo indikatora snage isključi, to znači da je temperatura grejne ploče pegle dovoljno visoka za peglanje, tako da sada možete uzeti peglu iz baze za punjenje i početi da peglate.

Glavne odlike

Funkcija prskanja

- Pritisnite dugme za prskanje da biste navlažili odeću koju želite da ispeglate. Ovo pomaže u uklanjanju nabora.

Funkcija povećanog ispuštanja pare

- Pritisnite i otpustite dugme za povećano ispuštanje pare za veću količinu pare (za uklanjanje nabora).

Za opcione performanse pojačavanja pare, preporučujemo da pritisnete dugme za povećano ispuštanje pare u intervalima od 5 sekundi.

Vertikalno ispuštanje pare

- Funkciju povećanog ispuštanja pare možete da koristite i kada držite peglu vertikalno da biste uklonili nabore sa odeće koja je okačena, zavesa itd.

Suvo peglanje

- Podesite kontrolu pare na položaj **0**.

Opcione karakteristike

Protiv kamenca

- Pegla ima mali ugrađeni filter koji može omekšati tvrdi vodu kako bi se sprečilo nakupljanje kamenca na površini grejne ploče. Dakle, ova funkcija može da produži vek trajanja pegle.

Protiv kapanja

- Ako je pegla isključena iz napajanja ili ako temperatura grejne ploče znatno opadne tokom rada, funkcija "protiv kapanja" će sprečiti kapanje vode iz pegle čak i ako je kontrola pare podešena na maksimum.

Automatsko isključivanje

--- Kada je pegla uključena, indikator napajanja će stalno svetleti, što ukazuje da je pegla uključena.

Ako ostavite peglu:

1. U horizontalnom položaju bez pomeranja ili je slučajno oborite, ona će automatski prestati da se zagreva nakon 30 sekundi. Indikator automatskog isključivanja – indikator automatskog isključivanja, u crvenoj boji) će treperiti da bi označio da je pegla prestala da se zagreva.
2. U vertikalnom položaju (na postolju) bez pomeranja, pegla će se automatski isključiti nakon 8 minuta. Indikator automatskog isključivanja će treperiti kako bi vas obavestio da je pegla prestala da se zagreva.

VAŽNO: Crveni indikator automatskog isključivanja – indikator automatskog isključivanja će nastaviti da treperi dok se pegla ne isključi ili resetuje.

Za resetovanje pegle:

Pomerite peglu napred-nazad. Indikator automatskog isključivanja će prestati da treperi i pegla će ponovo početi da se zagreva.

UPOZORENJE: Automatsko bezbednosno isključivanje je bezbednosna funkcija, a ne preporučeni način za isključivanje pegle.

Čišćenje i održavanje

Čišćenje

1. Podesite kontrolu pare na **0**, isključite bazu i pustite da se pegla ohladi.
2. Izlijte svu preostalu vodu iz rezervoara za vodu.
3. Obrišite kapljice i sve druge naslage na grejnoj ploči vlažnom krpom i neabrazivnim (tečnim) sredstvom za čišćenje.

Opaz: Da bi grejna ploča bila glatka, izbegavajte čvrst kontakt sa metalnim predmetima. Nikada nemojte da koristite abrazivni sunder, sirće ili druge hemikalije za čišćenje grejne ploče.

Napomena: Redovno isperite rezervoar za vodu vodom iz slavine. Ispraznite rezervoar za vodu nakon ispiranja.

Funkcija za čišćenja kamenca

VAŽNO: Da biste produžili vek trajanja uređaja i održali dobre performanse pare, koristite funkciju za čišćenje kamenca jednom u dve nedelje. Ako je voda u vašem području veoma tvrda (tj. kada komadići izlaze iz grejne ploče tokom peglanja), češće koristite funkciju za čišćenje kamenca.

- 1 Proverite da li je kontrola pare podešena na **0**.
- 2 Napunite rezervoar za vodu do oznake MAX.
Nemojte sipati sirće ili druga sredstva za uklanjanje kamenca u rezervoar za vodu.
- 3 Podesite regulator temperature na MAKSIMUM.
- 4 Uključite bazu za punjenje, stavite peglu na bazu i pustite da se pegla zagreje.
- 5 Uklonite peglu kada indikator snage zasvetli.
- 6 Držite peglu iznad sudopera. Pritisnite dugme za čišćenje kamenca i zadržite ga.
- 7 Nežno protresite peglu držeći kontrolu pare dok se ne potroši sva voda iz rezervoara za vodu.

Oprez: Dok se kamenac uklanja, para i vruća voda takođe izlaze iz grejne ploče.

- 8 Vratite kontrolu pare na **0**.

Napomena: Ponovite proces čišćenja kamenca ako voda koja izlazi iz pegle još uvek ima čestice kamenca.

Nakon procesa čišćenja kamenca

- 1 Stavite peglu na bazu za punjenje. Pustite da se pegla zagreje da bi se grejna ploča osušila.
- 2 Skinite peglu sa baze kada indikator snage zasvetli.
- 3 Nežno pomerajte peglu preko komada tkanine da biste uklonili mrlje od vode sa grejne ploče.

Skladištenje

- 1 Vratite kontrolu pare na **0** (slika 2).
- 2 Izlijte svu preostalu vodu iz rezervoara za vodu.
Nemojte sipati sirće ili druga sredstva za uklanjanje kamenca u rezervoar za vodu.
- 3 Isključite mrežni kabl i uvucite ga u bazu za punjenje (slika 14)
Skinite peglu sa baze za punjenje kada uvlačite kabl u bazu, jer grejna ploča može biti još vruća.
- 4 Stavite peglu na bazu za punjenje. Pričvrstite peglu na bazu. (Slika 15).
- 5 Ostavite peglu da se ohladi pre nego što je uskladištite.
Peglu i bazu za punjenje možete da nosite pomoću ručke na pegli.

Rešavanje problema

Ako naiđete na neke od najčešćih problema sa uređajem, samo pratite jednostavna i osnovna uputstva u nastavku kako biste sami pokušali da rešite problem. Ako ne možete da rešite problem uzimajući u obzir savete za rešavanje problema, obratite se našoj službi za korisnike. Bićemo vam na usluzi ubrzo nakon što primimo vaš zahtev za pomoć.

Problem	Mogući uzrok	Rešenje
Pegla ne proizvodi paru.	Bežična pegla se hladi nakon nekog vremena. Treba se ponovo napuniti.	Vratite peglu na bazu za punjenje sve dok se svetlo indikatora snage ne ugasi, što ukazuje da je pegla spremna za ponovnu upotrebu.
	Kontrola pare je podešena na 0 .	Podesite kontrolu pare na odgovarajuće podešavanje pare kao što je gore opisano.
	Rezervoar za vodu je prazan.	Napunite rezervoar za vodu.

Problem	Mogući uzrok	Rešenje
Pegla curi	Koristite temperaturu ispod 2 tačke.	Podesite termostat na temperaturni nivo iznad 2 tačke.
	Koristite paru ili povećano ispuštanje pare na niskoj temperaturi.	Vratite peglu na bazu za punjenje da bi se grejna ploča zagrejala i osušila.
	Funkciju povećanog ispuštanja pare ste koristili prečesto u veoma kratkom periodu.	Vratite peglu na bazu za punjenje da bi se grejna ploča zagrejala i osušila. Ređe koristite funkciju povećanog ispuštanja pare.
	Rezervoar za vodu je prepunjen.	Nemojte puniti rezervoar za vodu iznad oznake MAX.
	Poklopac otvora za punjenje nije pravilno zatvoren.	Proverite da li je poklopac otvora za punjenje pravilno zatvoren.
Kapljice i nečistoće izlaze iz grejne ploče tokom pegljanja.	Već neko vreme niste koristili funkciju za čišćenje kamenca. Peglu treba očistiti.	Koristite funkciju za čišćenja kamenca (pogledajte poglavlje "Čišćenje i održavanje", odeljak "Funkcija za čišćenje kamenca").