



KEG BEER DISPENSER

FONTAINE À BIÈRE EN FÛT

Models / Modèles:

SBC677BI (Built-in / Encastré)

SBC678OS (Outdoor / Pour usage extérieur)

Owner's Manual

Manuel du propriétaire

**BEFORE USE, PLEASE READ AND FOLLOW ALL SAFETY RULES
AND OPERATING INSTRUCTIONS**

**AVANT D'UTILISER CET APPAREIL, VEUILLEZ LIRE ET RESPECTER TOUTES
LES RÈGLES DE SÉCURITÉ ET INSTRUCTIONS D'UTILISATION**

Write the Serial Number here:
Inscrivez le numéro de série ici:

Felix Storch, Inc.
Summit Appliance Division
770 Garrison Avenue Bronx, NY
10474 www.summitappliance.com

TABLE OF CONTENTS

Important Safety Information	2 - 4
Placement and Installation	5 - 11
Location	5
Accessories	5
Location of Parts	6
Built-in Installation Dimensions (Model SBC677BI)	6 - 7
Free-Standing Installation (Model SBC678OS)	7
Keg Installation	7
Caster Guide	7
Installation of CO ₂ Cylinder Support	8
CO ₂ Regulator and CO ₂ Cylinder	8
Installation of CO ₂ Air Line Hose to Regulator	8
Installation of Tap Cooled System	9
Installation of Beer Tower	9
Installation of Protective Metal Plate	9
Installation of the Beer Keg	9
Installation of the Keg Tapper	10
How to Tap a Keg of Beer	10
Opening the CO ₂ Cylinder Main Valve	10
Adjusting the CO ₂ Regulator	11
Plastic Faucet Lever	11
Guard Rail	11
Dispensing Beer	12
Operation	12 - 13
Control Panel	12
Defrosting	13
Converting to an “All-Refrigerator”	13
Reversing the Door Swing	13
Cleaning and Maintenance	14
Problems with the Beer	15 - 16
Troubleshooting	16
Limited Warranty	17
French version of this manual	18 - 35

Thank you for buying this keg cooler. To ensure that you get the best results from your new cooler, please take time to read through the instructions in this booklet.

IMPORTANT SAFETY INFORMATION

WARNING!



To reduce the risk of fire, electric shock or injury when using this appliance, follow these basic precautions:

1. Read all instructions before using the appliance.
2. The appliance must be correctly connected to the power supply.
3. Immediately replace worn power cords, loose plugs and faulty power outlets.
4. Do not operate your appliance in the presence of explosive fumes.
5. Disconnect the appliance from the power supply before cleaning or repairing it. Only a qualified technician should repair it.
6. Never stand on top of or inside this appliance, or swing on the door. Avoid putting weight on top of the appliance.
7. To reduce likelihood of injury, do not let children play with this appliance.
8. Do not operate the valve control unless the CO₂ cylinder is completely installed and connected.
9. Do not attempt to repair or replace any part unless this is recommended in this *Owner's Manual*. Leave other service matters to qualified technical personnel.
10. Keep packing materials away from children as they could become a choking hazard.
11. Do not spray or flush the beer dispenser with water, and avoid keeping it in a damp place since this could damage the electrical insulation.
12. The appliance is not intended for use by young children or infirm persons without super vision. Young children should be supervised to ensure that they do not play with the appliance.

NOTE: This appliance must be used for its intended purpose only.

DANGER! *Risk of child entrapment!*

Child entrapment and suffocation are not problems of the past. Junked or abandoned appliances are still dangerous, even if they will "just sit at the curb for a few days."

Before discarding your old appliance:

- *Take off the door.*
- *Leave the shelves in place so that children may not easily climb inside.*

- This appliance is CFC- and HFC-free and contains small quantities of Isobutane (R600a) which is environmentally friendly, but flammable. It does not damage the ozone layer, nor does it increase the greenhouse effect. Care must be taken during transportation and setting up of the appliance that no parts of the cooling system are damaged. Leaking coolant can ignite and may damage the eyes.

In the event of any damage:

- Avoid open flames and anything that creates a spark,
- Disconnect from the electrical power line,
- Air the room in which the appliance is located for several minutes, and
- Contact the Service Department for advice.

- The more coolant there is in an appliance, the larger the room it should be installed in. In the event of a leakage, if the appliance is in a small room, there is the danger of combustible gases building up. For every ounce of coolant at least 325 cubic feet of room space is required. The amount of coolant in the appliance is stated on the data plate on the back of the appliance. It is hazardous for anyone other than an Authorized Service Person to carry out servicing or repairs to this appliance.
- Take serious care when handling, moving, and using the appliance to avoid either damaging the refrigerant tubing or increasing the risk of a leak.
- Replacing component parts and servicing shall be done by factory authorized service personnel so as to minimize the risk of possible ignition due to incorrect parts or improper service.

GROUNDING INSTRUCTIONS:

- This appliance must be grounded. In the event of a malfunction or breakdown, grounding will reduce the risk of electric shock by providing a path of least resistance for electric current.
- This appliance is equipped with a power cord having an equipment-grounding conductor and grounding plug. The plug must be plugged into an appropriate wall outlet that is installed and grounded in accordance with all existing local codes and ordinances.
- Consult a qualified electrician or service person if the grounding instructions are not clearly understood or if doubt exists as to whether your electrical wall outlets are properly grounded.

SAFETY PRECAUTIONS:

- This appliance must be connected to a properly grounded electrical outlet (see *Grounding Instructions*)
- Do not operate this appliance if it has a damaged power cord or plug.
- Do not use this product near water, for example: in a wet basement or near a swimming pool or sink.
- Always disconnect the appliance from the power supply before cleaning and/or attempting repairs/servicing.



WARNING: Repairs should be performed by qualified service personnel only.

ELECTRICAL CONNECTION:

This Beer Dispenser requires a standard 115/120-volt, 60Hz electrical outlet with three-prong ground receptacle. To prevent accidental injury, the cord should be secured behind the Beer Dispenser and not left exposed or dangling.

Never unplug the Beer Dispenser by pulling on the power cord. Always grip the plug firmly and pull straight out from the receptacle.

WARNING

CO₂ GAS CAN BE DANGEROUS

CO₂ cylinders contain high-pressure compressed gas which can be hazardous if not handled properly. Make sure you READ and UNDERSTAND the following procedures for CO₂ cylinders BEFORE INSTALLATION.

1. **Always** check the D.O.T. (Department of Transportation) test date on the cylinder neck before installation. If it has been more than 5 years, do not use. Return the cylinder to your gas supplier.
2. **Always** connect the CO₂ cylinder to a regulator! Failure to do so may cause an explosion resulting in possible injury or death when the cylinder valve is opened.
3. **Never** connect the CO₂ cylinder directly to the product container.
4. **Always** secure a CO₂ gas cylinder in an upright position.
5. **Always** keep CO₂ cylinders away from heat. Store extra cylinders in a cool place (preferably below 70°F). Securely fasten cylinders with a chain in an upright position when storing.
6. **Never** drop or throw a CO₂ cylinder.
7. **Never** connect a product container unless there are at least two safety devices in the pressure system: one on the CO₂ regulator and the other on the product container or in the pressure gas line.
8. **Always** ventilate area after any leakage of CO₂.

WARNING

If it becomes difficult to breathe and/or your head starts to ache, abnormal concentrations of carbon dioxide (CO₂) may be present in the area ...

CLOSE THE MAIN VALVE ON THE CO₂ CYLINDER, VENTILATE AND LEAVE THE ROOM IMMEDIATELY!



DON'T WAIT! DO THIS NOW!

Improper disposal of worn out appliances poses a risk of entrapment to children.

- If you have purchased this appliance to replace an old one, remove the gaskets, latches, lids or doors from the unused appliance. If it was equipped with a door lock that cannot be opened from the inside, (lock bolt) make sure the lock is removed, disabled or destroyed before discarding. This will make it impossible for children to accidentally lock themselves inside the appliance and suffocate.
- The refrigerator system of this appliance is filled with refrigerant and insulating substances which should be treated and processed separately. Call your nearest service agent or specialized service center. If you are unable to locate one, contact your local authorities for proper disposal instructions. Be careful not to damage any of the refrigeration lines of the appliance.
- For the sake of environmental protection, be careful not to damage the rear wall of the appliance (the condenser unit or the tubes) when moving the appliance or any part of the refrigeration system inside the appliance.

IMPORTANT WARNING

Beer is readily available with Summit's new Keg Beer Dispenser; however, it is not intended to be available to people under the legal age to consume beer. Summit does not assume liability for the unlawful use or consumption of beer.

PLEASE DRINK RESPONSIBLY – DON'T DRINK AND DRIVE!

– SAVE THESE INSTRUCTIONS –

PLACEMENT AND INSTALLATION

CAUTION:

After unpacking, you **MUST** allow this appliance to stand upright for at least 2 hours to allow the lubricant and refrigerant to drain back into the compressor and stabilize. Failure to do so may adversely affect performance and the lifetime of this unit.

Location

Place your appliance in a location that is strong enough to support its total weight, keeping in mind that it will weigh substantially more when fully loaded. In order to prevent vibration and noise, the keg beer dispenser should be leveled by adjusting the front leveling legs.

Locate the appliance in a dry area out of direct sunlight and away from heat sources such as an oven or boiler.

Choose a location that has ambient temperatures above 50°F and below 90°F. Operation outside this temperature range may result in lowered efficiency or cause other adverse effects.

Do not kink or pinch the power supply cord between the appliance and the wall or cabinet.

Warning: This appliance must be installed with a grounded circuit.

Accessories

Remove all packing materials and parts. Inspect to make sure all parts listed below are present and in good condition. In the event that any accessories are missing and /or damaged, please either call us at **800-932-4267** or **718-893-3900** or fill out a service request on our website, www.summitappliance.com/support.

- 1 Draft arm assembly (with washer)
- 1 CO₂ cylinder
- 1 CO₂ regulator
- 1 Keg tap (American Sankey type)
- 1 Cleaning kit
- Vinyl tubing
- 1 Stainless steel (removable) floor to protect the unit during keg insertion
- 1 Guard rail
- 1 Drip tray
- 4 Casters (for conversion to portable beer cooler, model SBC678OS only)
- 2 Hose clamps
- 8 Small Phillips-head screws
- 4 Large Phillips-head screws
- 2 Retainer fixing screws

Location of Parts

1. Draft Arm Assembly
2. Drip Tray
3. Safety Guard Rail
4. Control Panel
5. Beer Keg (not included)
6. Door
7. Stainless Steel Plate
8. Casters (4) (model SBC678OS only)
9. CO₂ Gas Regulator
10. CO₂ Gas Cylinder

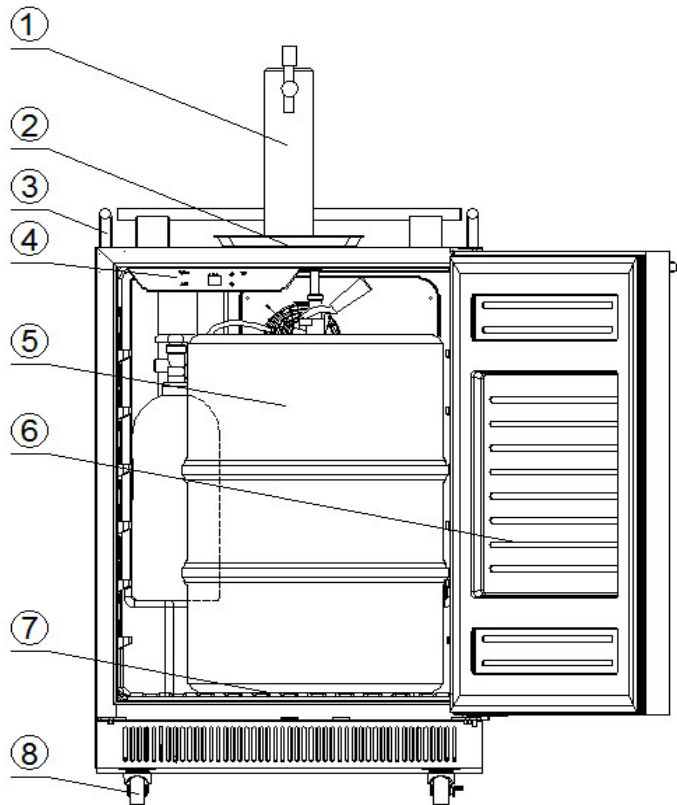
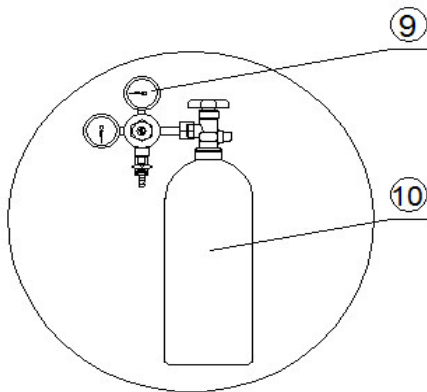

Built-in Installation Dimensions (Model SBC677BI)

If your appliance is to be built-in, use the dimensions in the diagram and chart below as a guide when installing:

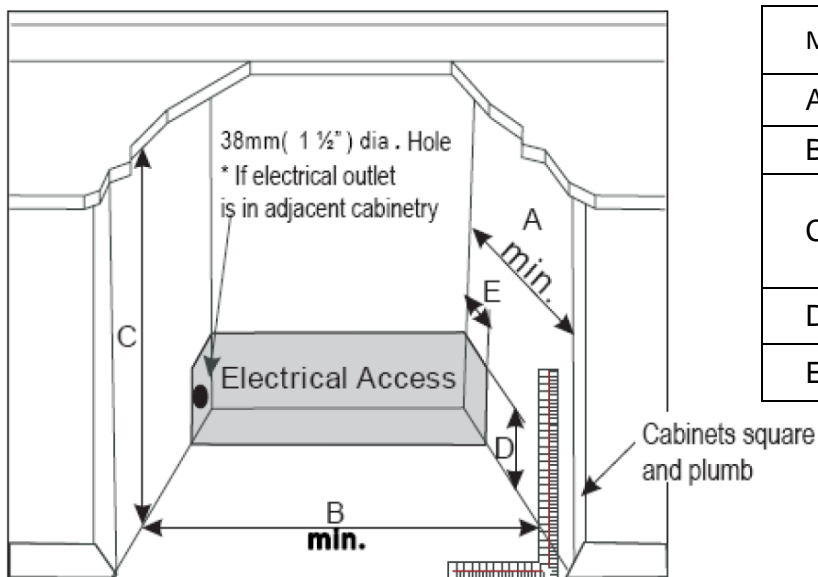

Model	SBC677BI
A	660mm (26")
B	610mm (24")
C	1: (cabinet with leveling legs) 2: (with beer tower)
D	152mm (6")
E	51mm (2")

This model may be installed as a free-standing unit (see clearance dimensions below). However, for built-in installation, you must provide the following clearances around the unit for best operation and proper ventilation: 3/16" on both sides, 2" at the rear and 1/16" at the top. Take care that the air vent at the front of the keg beer dispenser is never covered or blocked in any way.

Free-standing Installation (Model SBC678OS)

For freestanding installation, 5 inches (127mm) of space at the back and sides of the unit are suggested, which allows the proper air circulation to cool the compressor and condenser for energy saving. Air vents should never be blocked.

Keg Installation

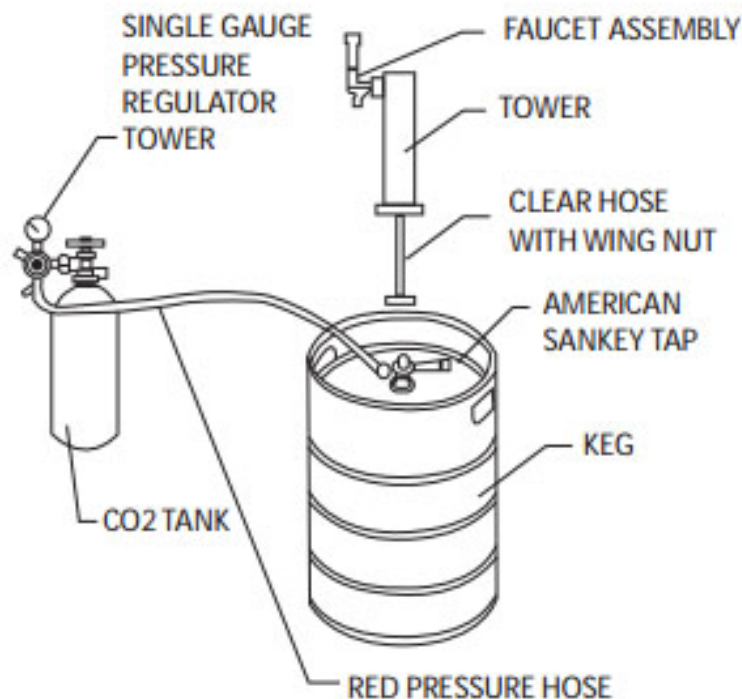

Caster Guide (for use as a freestanding or outdoor beer dispenser)

NOTE: Only model SBC678OS is supplied with casters.

- Install the four casters (2 locking casters at front) into the unit's bottom (four screw holes pre-supplied). Figure 1: before installation. Figure 2: casters installed.

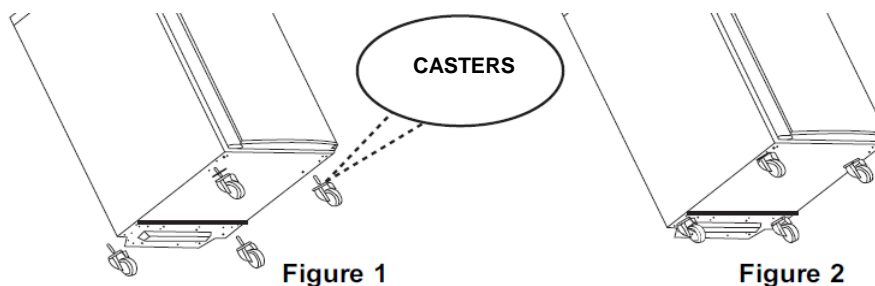

Installation of CO₂ Cylinder Support

Installation of CO₂ Cylinder:

Install your fully charged CO₂ cylinder into the support stand. (See Fig. 3)



Figure 3

CO₂ Regulator and CO₂ Cylinder (Figure 4)

Note: Your CO₂ cylinder is shipped empty to avoid any possible accidents during transportation. When you purchase the first keg of beer, have your beer distributor fill the CO₂ cylinder. You must read and understand the following procedures for CO₂ cylinders before installation:

1. Install the CO₂ gas line tube to the regulator by attaching one end of the red tube to the hose connection on the CO₂ regulator.
2. Secure the tube by using one of the self-locking black plastic snap-on clamps.
3. Insert a special washer into the regulator-to-cylinder attachment nut.
4. Attach the CO₂ regulator to the CO₂ cylinder by screwing the regulator nut onto the cylinder valve and tightening with an adjustable wrench.
5. Remove the bolt with the nut from the cylinder retainer. Using two screws, attach it inside the unit on the left side of the back wall. Holes are pre-drilled and screws are included.
6. Slide the cylinder through the retainer and secure it with the bolt and the nut. Position the cylinder this way so that you will be able to read the numbers on the gauges and easily access the shut-off valves.
7. Installation of CO₂ Cylinder: Install the fully charged CO₂ cylinder into the support stand. (Figure 5)

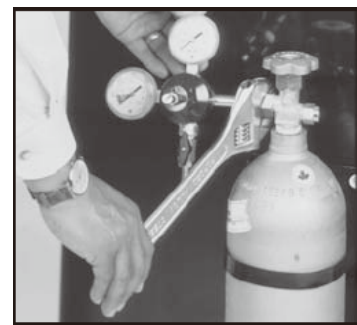

Figure 4



Figure 5

Installation of CO₂ Air Line Hose to Regulator

Attach one end of the (red) air line hose to the hose barb connection on the CO₂ regulator. Secure hose by using one of the two (self locking) black plastic snap-on clamps provided. (Use pliers to snap the clamp tight to assure that there are no leaks.) (Figure 6)



Figure 6

Installation of Tap Cooled System

- Remove the top plug by twisting and pulling out, saving it for later use if you decide to convert unit to an all-refrigerator.
- Put the base of the tap cooled system to the top hole of unit.
- Hold the base of the tap cooled system.
- Use screwdriver to install 3 screws (included).
- Install the pipe to the base of the tap cooled system.



Installation of the Beer Tower

- Installation of the Beer Tower Gasket: Position the rubber (beer tower) gasket directly on top of the cabinet aligning all four holes in the gasket with the four holes on the cabinet.
- Installation of the Beer Tower: Unravel the beer line (hose) from the tower and insert the beer line and nut through the gasket and into the cabinet. Align the four holes in the base of the beer tower, gasket and bayonet. The beer faucet should be facing the front of the cabinet. (6:00 o'clock position) Using a Phillips screwdriver, attach the beer tower to the cabinet using the four machine screws provided and tighten firmly.
- Installation of the Beer Tower Faucet Handle: Screw the black faucet handle (clockwise) onto the beer tower faucet. Hand tighten only.

Installation of Protective Metal Plate

- This plate should always be installed when the keg is in place to protect against unnecessary damage to the floor of the cabinet.

Installation of the Beer Keg

- Position the beer keg directly in front of the open door. Using keg handles only, carefully lift the beer keg. (**Figure 7**)
- To place the beer keg inside the cabinet, brace your knees behind the beer keg. Lift the front of the keg just enough so the front edge of the keg is resting on the front edge of the Beer Dispenser bottom cabinet. (**Figure 8**)
- Grasp the keg handles and slide it all the way into the cabinet.

Figure 7



Figure 8



Installation of the Keg Tapper

The Sankey type keg tapper supplied with the beer dispenser is the most widely used in the United States. However, other types of keg tappers can be used. Before installing a keg tapper, check with your beer distributor to make sure that the Sankey type keg tapper can be used.

If you need a keg tapper other than a Sankey type, it is recommended that you purchase the tapper you need from your beer distributor. Please keep the Sankey type keg tapper for future use. The Sankey system is becoming more popular. It may be purchased from our Sales Department at **718-893-3900**.

- **Installation of the Keg Tapper:** IMPORTANT NOTICE: Make sure the pull handle of the keg tapper is in the "upward" (closed) position before installing on the beer keg (**Figure 9**). Insert the keg tapper into the locking neck of the beer keg and apply a 1/4 turn clockwise to lock into position.
- **Installation of the CO₂ Air Line Hose to the Keg Tapper:** Attach the open end of the (red) air line hose to the hose barb connection on the keg tapper. Secure hose by using the remaining (self locking) plastic snap on clamp provided. (Use pliers to tighten clamp and assure there are no leaks)
- **Installation of the Beer Line Hose to the Keg Tapper:** Screw the beer line nut onto the keg tapper and hand tighten firmly.
IMPORTANT NOTICE: The black rubber washer provided must be installed inside the beer line connection nut before connecting the beer line to the keg tapper.
- **Making the connection between the Keg Tapper and Beer Keg:** Before making (opening) connection between the keg tapper and beer keg, make sure the beer tower faucet is in the closed position (faucet handle straight back). To engage the tank connection, pull the keg tapper handle out and push down until it locks into position.

Listen for positive "click" of the pull handle in the final downward position (**Figure 10**).

How to Tap a Keg of Beer

- Make sure the CO₂ is turned off and the secondary valve on the regulator is in the 'Closed' position.
- Pull out and release the pressure release valve on the tapper to purge any air pressure.
- Make sure the beer tower faucet is in the closed position.
- Pull tapping handle out and press downward until it locks into position (**Figure 10**). The keg is now tapped.

Opening the CO₂ Cylinder Main Valve

- Make sure the secondary shut-off valve (shown in **Figure 11** in 'Open' position) is closed. To open the main CO₂ cylinder valve, slowly turn the main valve counter-clockwise until fully open.
- Notice the needle on the regulator gauge starts to climb.

Adjusting the CO₂ Regulator

There are two pressure gauges on the CO₂ regulator. The upper gauge #1 monitors "LOW" (internal keg) pressure and must be adjusted to the correct operating pressure of 10~12psi/lbs. The lower gauge #2 monitors "HIGH" (CO₂ cylinder) pressure and is not adjustable. The high pressure gauge also acts as a fuel gauge to let you know when the CO₂ cylinder needs re-filling.

IMPORTANT: The internal operating pressure of the beer keg should be adjusted and maintained between 10~ 12psi/lbs. To adjust the "LOW" pressure gauge:

- Using an adjustable wrench, release the adjustment lock nut # 3 (**Figure 12**).
- Using a flat screwdriver, turn the regulator adjustment screw # 4 (**Figure 12**). Clockwise rotation of the adjustment screw will increase low pressure. Counter-clockwise rotation of the adjustment screw will decrease low pressure
- When the required operating pressure is attained, tighten the adjustment lock nut # 3.

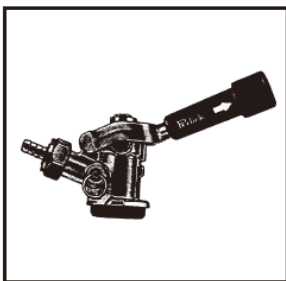

Figure 9

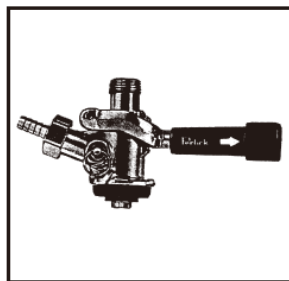

Figure 10

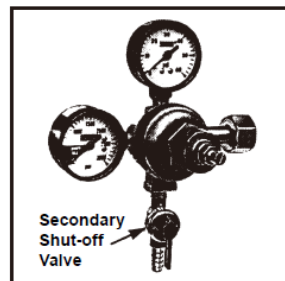

Figure 11

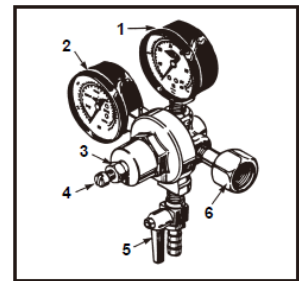
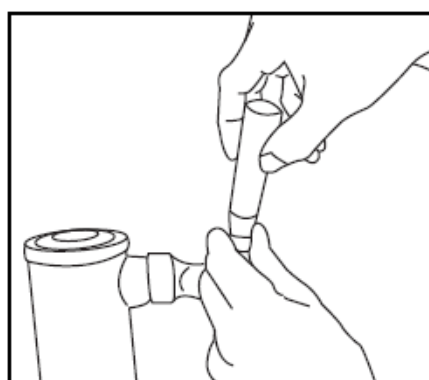

Figure 12

Plastic Faucet Lever

Attach the black plastic lever (pull handle) to the top of the faucet by tightening it by hand clockwise until the end, holding in the silver nut underneath so it does not turn. If there is still a small drip from the faucet, you may have tightened the plastic lever too much and may need to unscrew silver nut counter-clockwise (as shown) one turn.



Guard Rail

1. Place guard rail on top of cabinet.
2. Fit the legs of the guard rail into the prepared holes in the cabinet top.
3. Secure the guard rail to the cabinet with the eight small Phillips-head screws.

DISPENSING BEER

Follow these steps to dispense beer:

1. Make sure the beer dispenser is plugged in properly to a 120V, 60Hz, 15 amp grounded AC outlet.
2. Place the drip tray under the beer faucet.
3. Open the beer faucet by pulling the tap towards you quickly and completely to dispense the beer.
4. Increase the pressure if the beer runs too slowly. At the correct pressure and temperature, a 10-oz glass should be filled in 4 seconds.
5. Hold the glass steady at a 45° angle. When it is 2/3 full, start straightening the glass. Proper foam should be a tight, creamy head and the collar on an average glass should be 3/4" to 1" high.

Note: It is normal to see condensation forming on the faucet. It is caused by the difference in temperature between the cold beer and the inner surfaces of the faucet when beer is flowing through the line.



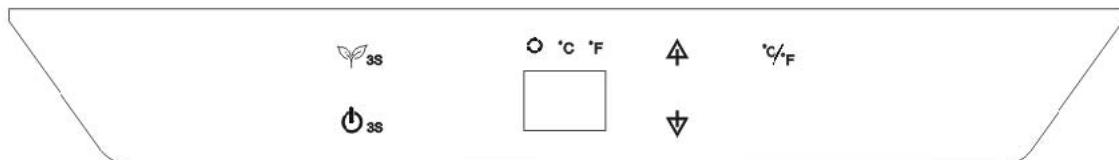

OPERATION

Before plugging in your cooler for the first time, remove all packaging, clean the cooler with a soft rag and a mixture of lukewarm water and baking soda (2 table-spoons baking soda in 1 quart of water works well) . Wipe dry with soft cloth.

Control Panel



This keg beer dispenser has a temperature range of 32°F to 50°F.

- **Power Button**  _{3S} : Turns the unit on and off. (Press and hold this button for approximately 3 seconds.)
- **Energy Conservation Button**  _{3S} : Pressing this button for 3 seconds will turn the energy conservation mode ON or OFF. In this mode, the LED light and display will turn off, and the °C / °F light will be on.
- **Up Button**  : Used to raise (warm) the temperature by one degree
- **Down Button**  : Used to lower (cool) the temperature by one degree
- **°C/°F Button:** This unit can display temperatures in either Celsius or Fahrenheit. To change the scale, press the °C/°F button. A beep will sound and the white light next to the C or F mode will illuminate.

Defrosting

Note that under most ambient conditions, the unit will defrost itself automatically. However, at colder settings, some frost may build up. Additionally, the more humid the ambient conditions, the more frost may accumulate. Keep the door closed as much as possible and avoid opening it unless necessary to minimize frost build-up.

CONVERTING TO AN “ALL-REFRIGERATOR”

1. Press and hold Power button ⏻_{3S} for approximately 3 seconds to turn unit OFF.
2. Close the main valve on the CO₂ cylinder.
3. Close the secondary shut-off valve on the regulator pipe.
4. Close the connection between the beer keg and the keg tapper.
5. Drain any remaining beer from the lines.
6. Disconnect the beer line and CO₂ air line from the keg coupler.
7. Remove the beer keg.
8. Remove the keg coupler.
9. Disconnect the air line from the CO₂ cylinder.
10. Remove the CO₂ air line from cabinet plug.
11. Replace the air line rear cabinet plug
12. Remove the beer tower. Also pull the beer line thru the top of the cabinet.
13. Replace the top cabinet plug.
14. Adjust temperature as desired.

REVERSING THE DOOR SWING

The door on models SBC677BI and SBC678OS is reversible door. As delivered, the door is right-hinged. If you wish to reverse the hinge, a left-hand hinge kit is included.

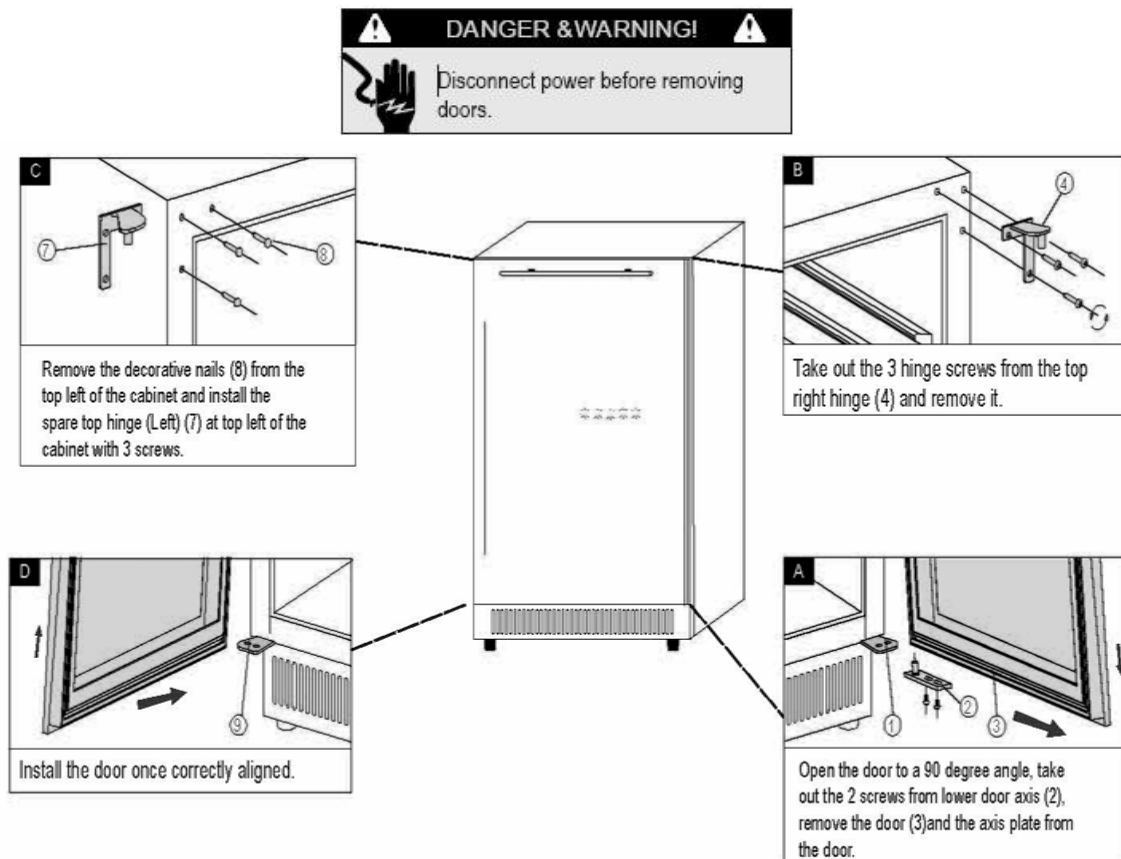

CLEANING AND MAINTENANCE

Disconnect the power supply before cleaning the appliance.

Do not use coarse or abrasive cleaning agents as you can damage the surface of the appliance.

Periodic cleaning of the beer dispenser is necessary.

Every now and then, wipe the walls and bottom of the beer dispenser. Use a soft nonmetallic brush or vacuum cleaner.

To clean the cabinet inside and out, mix 2 tablespoons of baking soda with 1 quart warm water, or use a mild detergent.

Do not put drip tray in the dishwasher (it is not dishwasher safe).

Vacuum the tubing on the back of the unit twice a year.

To provide protective care of a painted finish:

Regular applications of wax or polish provide vital protection against rust. Waxing cleans the surface and seals out moisture and other contaminants.

Use a wax polish that is suitable for appliances.

Apply the wax or polish when the beer dispenser is new and then at least twice a year.

Door Gasket Cleaning:

Clean the door gasket with a damp cloth every three months. The gasket must be kept clean and pliable to ensure a proper seal.

Petroleum jelly applied lightly to the hinge side of the gasket will keep the gasket pliable and ensure a good seal.

Cleaning behind the Beer Dispenser:

We recommend that you clean the rear of the beer dispenser at least twice a year.

NOTE: Some operating environments may require more frequent cleaning.

Use a vacuum or brush to clean the coils.

Stainless steel doors (on some models) can be cleaned with a commercially available stainless steel cleaner.

Do not use appliance wax or polish on stainless steel.

Do not wipe the door with a soiled dish cloth or wet towel. These may leave a residue.

Use stainless steel cleaner only on stainless steel surfaces.

Dry with a soft cloth.

Storage

If the beer dispenser will not be in use for a long period of time, it should be stored. Disconnect the unit from the power supply by removing the plug from the wall socket.

Defrost, clean and dry the inside. Leave the door open to prevent any unpleasant smells from building up while the appliance is not in use.

CAUTION: Store the unit in such a way that children will not play with it. There is a danger of child entrapment within the unit!

PROBLEMS WITH THE BEER

Problem	Cause	Correction
Beer is cloudy: The beer in the glass appears hazy and not clear.	Excessively low temperatures may cause hazy or cloudy beer, particularly when the beer lies in the cold coil for long periods of time.	Drain a few ounces before drinking.
		Raise the temperature setting of the unit.
	Glasses may not have been cleaned properly.	Do not wash beer glasses together with glasses that have contained milk or any other fatty substance. An excessive amount of germicide build-up may also leave a fatty film, which will cause beer to go flat.
		It is preferable to steam and sterilize glasses where health laws permit.
		Wash glasses thoroughly with a good detergent to remove all fatty substances (i.e., lipstick)
		Do not use soap.
		Do not wipe the glasses dry. Permit glasses to air-dry by placing them on a wire rack or on a corrugated metal sheet.
Rinse the glasses in fresh cold water just before serving beer. Serve beer in a wet glass.		
Improper drawing of beer into glass	Open the faucet quickly and completely; proper foam should be a tight creamy head. The collar on the average glass should be $\frac{3}{4}$ " to 1" high. Beer drawn without a head has the appearance of being flat.	
Not enough pressure	Increase the pressure if beer runs too slowly. The correct flow should fill a 10-oz glass in 4 seconds (approx. 8 oz of liquid). Check the pressure source to determine whether there are obstructions in the air line. Replace a sluggish air source or the CO ₂ regulator and gauge. The tank pressure must always be higher than the pressure used on the keg. Always apply pressure to the keg before drawing beer.	
Beer has off taste: Often bitter and bite-y; sometimes completely lacking flavor and zest. It may also have an oily or foul odor along with an unpleasant taste.	Improper cleaning of the tap	Brush and clean the tap properly. It should be scoured using a detergent, then rinsed clean.
	Contaminated air line	Beer tube should be examined. If contaminated, it should be replaced.

<p>Condensation is forming on faucet.</p>	<p>It is normal to see condensation forming on the faucet. It is caused by a difference in temperature between the cold beer and the surfaces of the faucet when beer is flowing through the line. Beer that is left in the faucet is not cooled by the beer dispenser.</p>	<p>After a period of non-use, a few ounces should be drained before drinking.</p>
---	---	---

TROUBLESHOOTING

You can solve many common Beer Dispenser problems easily, saving you the cost of a possible service call. Try the suggestions below to see if you can solve the problem before calling the servicer.

<p style="text-align: center;">PROBLEM</p>	<p style="text-align: center;">POSSIBLE CAUSE</p>
<p>The unit is not working</p>	<ul style="list-style-type: none"> - Check that the plug is inserted correctly into the wall socket. - Check that there is power to the wall socket by plugging in another appliance. - Check the fuse.
<p>The unit is noisy when running</p>	<ul style="list-style-type: none"> - Check to make sure that the cooler is level and it is not in contact with another appliance or furniture. <p>NOTE: A gentle trickling sound is normal; this is likely coolant in the sealed system or condensate water from the unit.</p>
<p>The unit does not cool sufficiently</p>	<ul style="list-style-type: none"> - If the door has been opened too often, or it has been left open for a while it will take time for the cooler to reach its set temperature. - Check that the airflow from the rear of the cooler has not been reduced or obstructed due to insufficient clearance.



LIMITED WARRANTY

ONE-YEAR LIMITED WARRANTY

Within the 48 contiguous United States, for one year from the date of purchase, when this appliance is operated and maintained according to instructions attached to or furnished with the product, warrantor will pay for factory-specified parts and repair labor to correct defects in materials or workmanship. Service must be provided by a designated service company. Outside the 48 states, all parts are warranted for one year from manufacturing defects. Plastic parts, shelves and cabinets are warranted to be manufactured to commercially acceptable standards, and are not covered from damage during handling or breakage.

5-YEARS COMPRESSOR WARRANTY

1. The compressor is covered for 5 years.
2. Replacement does not include labor.

ITEMS WARRANTOR WILL NOT PAY FOR:

1. Service calls to correct the installation of your appliance, to instruct you how to use your appliance, to replace or repair fuses or to correct wiring or plumbing.
2. Service calls to repair or replace appliance light bulbs or broken shelves. Consumable parts (such as filters) are excluded from warranty coverage.
3. Damage resulting from accident, alteration, misuse, abuse, fire, flood, acts of God, improper installation, installation not in accordance with electrical or plumbing codes, or use of products not approved by warrantor.
4. Replacement parts or repair labor costs for units operated outside the United States.
5. Repairs to parts or systems resulting from unauthorized modifications made to the appliance.
6. Expenses for travel and transportation for product service in remote locations.
7. The removal and reinstallation of your appliance if it is installed in an inaccessible location or is not installed in accordance with published installation instructions.

DISCLAIMER OF IMPLIED WARRANTIES – LIMITATION OF REMEDIES

CUSTOMER'S SOLE AND EXCLUSIVE REMEDY UNDER THIS LIMITED WARRANTY SHALL BE PRODUCT REPAIR AS PROVIDED HEREIN. IMPLIED WARRANTIES, INCLUDING WARRANTIES OF MERCHANTABILITY OR FITNESS FOR A PARTICULAR PURPOSE, ARE LIMITED TO ONE YEAR. WARRANTOR SHALL NOT BE LIABLE FOR INCIDENTAL OR CONSEQUENTIAL DAMAGES. SOME STATES DO NOT ALLOW THE EXCLUSION OR LIMITATION OF INCIDENTAL OR CONSEQUENTIAL DAMAGES, OR LIMITATIONS ON THE DURATION OF IMPLIED WARRANTIES OF MERCHANTABILITY OR FITNESS, SO THESE EXCLUSIONS OR LIMITATIONS MAY NOT APPLY TO YOU. THIS WARRANTY GIVES YOU SPECIFIC LEGAL RIGHTS AND YOU MAY ALSO HAVE OTHER RIGHTS, WHICH VARY FROM STATE TO STATE.

WARNING! This product may contain chemicals known to the state of California to cause cancer or birth defects or other reproductive harm. For more information, visit:

www.summitappliance.com/prop65.

Chemicals known by the manufacturer to be present in this product in concentrations higher than threshold limits: **NONE**.

FELIX STORCH, INC.
770 Garrison Avenue
Bronx, NY 10474
Phone: (718) 893-3900
Fax: (844) 478-8799
www.summitappliance.com

SUMMIT

For parts and accessory ordering,
troubleshooting and helpful hints, visit:
www.summitappliance.com/support

Printed in China

TABLE DES MATIÈRES

Informations de sécurité importantes	19 - 22
Mise en place et installation	23 - 29
Emplacement	23
Accessoires	23
Emplacement des pièces	24
Dimensions de l'installation encastrée (Modèle SBC677BI)	24 - 25
Installation autoportante (Modèle SBC678OS)	25
Installation du fût à bière	25
Guide des roulettes	25
Installation du support de cylindre de CO ₂	26
Cylindre et détendeur de CO ₂	26
Installation de la conduite d'alimentation d'air de CO ₂ au détendeur	26
Installation du système de refroidissement.....	27
Installation de la colonne à bière	27
Installation de la plaque protectrice en métal	27
Installation du fût à bière	27
Installation de la tête de soutirage.....	28
Comment mettre en perce un fût à bière	28
Ouverture de la vanne principale du cylindre de CO ₂	28
Réglage du détendeur de CO ₂	29
Levier de robinet en plastique	29
Rail de protection	29
Distribution de la bière	30
Fonctionnement	30 – 31
Panneau de commande	30
Dégivrage	31
Conversion en un système « Réfrigérateur »	31
Inversion du sens d'ouverture de la porte	31
Nettoyage et entretien	32
Problèmes avec la bière	33 - 34
Dépannage	34
Garantie limitée	35

Merci d'avoir acheté ce refroidisseur de fût. Pour vous assurer d'obtenir les meilleurs résultats de votre nouveau refroidisseur, veuillez prendre le temps de lire les instructions de ce manuel.

INFORMATIONS DE SÉCURITÉ IMPORTANTES

AVERTISSEMENT!



Pour réduire le risque d'incendie, de décharge électrique ou de blessures lors de l'utilisation de cet appareil, veuillez suivre ces précautions de base :

1. Lire toutes les instructions avant d'utiliser l'appareil.
2. L'appareil doit être correctement branché à la source d'alimentation électrique.
3. Remplacer immédiatement les cordons d'alimentation usés, fiches lâches et prises de courant défectueuses.
4. Ne pas utiliser votre appareil en présence de vapeurs explosives.
5. Débrancher l'appareil de la source d'alimentation électrique avant de le nettoyer ou de le réparer. Les réparations doivent être effectuées seulement par un technicien qualifié.
6. Ne jamais monter sur le dessus ou à l'intérieur de cet appareil ni se balancer sur la porte. Éviter de mettre du poids sur le dessus de l'appareil.
7. Afin de réduire les risques de blessure, ne pas laisser les enfants jouer avec cet appareil.
8. Ne pas faire fonctionner la commande de la vanne, à moins que le cylindre de CO₂ soit entièrement installé et connecté.
9. Ne pas tenter de réparer ou de remplacer toute pièce sauf si cela est recommandé dans le *Manuel du propriétaire*. Laisser les autres questions de service au personnel technique qualifié.
10. Garder les matières d'emballage hors de la portée des enfants, car ils pourraient provoquer la suffocation.
11. Ne pas pulvériser, ou rincer la fontaine à bière avec de l'eau, et éviter de la garder dans un endroit humide, car cela pourrait endommager l'isolant électrique.
12. L'appareil n'est pas destiné à être utilisé par de jeunes enfants ou des personnes à mobilité réduite sans supervision. Les jeunes enfants doivent être surveillés afin d'assurer qu'ils ne jouent pas avec l'appareil.

REMARQUE : Cet appareil doit être utilisé uniquement pour son usage prévu.

DANGER! *Risque de coincement pour les enfants!*

Le coincement et la suffocation des enfants ne sont pas des problèmes du passé. Les appareils jetés ou abandonnés sont encore dangereux, même s'ils ne feront que « passer quelques jours sur le trottoir ».

Avant de jeter votre ancien appareil :

- *Retirer la porte.*
- *Laisser les étagères en place afin que les enfants ne puissent pas facilement grimper à l'intérieur.*

- Cet appareil est exempt de CFC et de HFC et contient de petites quantités d'isobutane (R600a), qui est respectueux de l'environnement, mais inflammable. Il ne porte pas atteinte à la couche d'ozone ni n'augmente l'effet de serre. Pendant le transport et l'installation de l'appareil, il faut veiller à ce qu'aucune partie du système de refroidissement ne soit endommagée. Une fuite de liquide de refroidissement peut s'enflammer et peut endommager les yeux.

En cas de dommage :

- Éviter les flammes nues et tout ce qui produit une étincelle,
 - Débrancher de l'alimentation électrique,
 - Aérer la pièce dans laquelle se trouve l'appareil pendant plusieurs minutes, et
 - Communiquer avec le Service technique pour obtenir des conseils.
- Plus un appareil contient de liquide de refroidissement, plus la pièce dans laquelle il sera installé doit être grande. Dans le cas d'une fuite, si l'appareil est dans une petite pièce, il y a danger d'accumulation de gaz combustibles. Pour chaque once de liquide de refroidissement, un minimum de 9,20 m³ d'espace est nécessaire. La quantité de liquide de refroidissement que contient l'appareil est indiquée sur la plaque signalétique à l'arrière de l'appareil. Il est dangereux pour quiconque autre qu'un technicien de service autorisé de procéder à l'entretien ou la réparation de cet appareil.
 - Faire attention lors de la manipulation, du déplacement, et l'utilisation de l'appareil, afin d'éviter soit d'endommager la tuyauterie de réfrigérant ou d'augmenter le risque de fuite.
 - Le remplacement des pièces et l'entretien doivent être effectués par le personnel de service autorisé de manière à minimiser le risque possible d'inflammation en raison de mauvaises pièces ou d'un entretien inadéquat.

INSTRUCTIONS DE MISE À LA TERRE :

- Cet appareil doit être mis à la terre. En cas d'ennui technique ou de panne, la mise à la terre réduit le risque de décharge électrique en fournissant un chemin de moindre résistance au courant électrique.
- Cet appareil est équipé d'un cordon d'alimentation avec un conducteur et une fiche de mise à la terre. La fiche doit être branchée dans une prise murale appropriée qui est installée et mise à la terre conformément à tous les codes et règlements locaux existants.
- Consulter un électricien ou un technicien de service qualifié si les instructions de mise à la terre ne sont pas bien comprises ou si un doute subsiste quant à la mise à la terre adéquate de vos prises de courant murales.

MESURES DE SÉCURITÉ :

- Cet appareil doit être branché à une prise électrique correctement mise à la terre (voir *Mise à la terre*)
- Ne pas faire fonctionner cet appareil si le cordon d'alimentation ou la fiche est endommagé.
- Ne pas utiliser ce produit près de l'eau, par exemple : dans un sous-sol humide, près d'une piscine ou d'un évier.
- Toujours débrancher l'appareil de la source d'alimentation électrique avant de le nettoyer et/ou de tenter des réparations/l'entretien.



AVERTISSEMENT : Les réparations doivent être effectuées uniquement par le personnel de service qualifié.

RACCORDEMENT ÉLECTRIQUE :

Cette fontaine à bière nécessite une prise de courant standard de 115/120 V, 60 Hz avec une prise à trois alvéoles mise à la terre. Pour éviter toute blessure accidentelle, le cordon doit être fixé derrière la fontaine à bière et non laissé exposé ou pendant.

Ne jamais débrancher la fontaine à bière en tirant sur le cordon d'alimentation. Toujours saisir fermement la fiche et la sortir de la prise.

AVERTISSEMENT

LES GAZ DE CO₂ PEUVENT ÊTRE DANGEREUX

Les cylindres de CO₂ contiennent du gaz comprimé à haute pression qui peut être dangereux s'il n'est pas manipulé correctement. S'assurer de LIRE et COMPRENDRE les procédures suivantes quant aux cylindres de CO₂ AVANT L'INSTALLATION.

1. Avant l'installation, **toujours** vérifier la date de contrôle du D.O.T (département des Transports) se trouvant sur le col du cylindre. Si elle a eu lieu il y a plus de 5 ans, ne pas l'utiliser. Retourner le cylindre à votre fournisseur de gaz.
2. **Toujours** connecter le cylindre de CO₂ à un détendeur! Le non-respect de cette consigne peut causer une explosion entraînant des blessures ou la mort lorsque la vanne de cylindre est ouverte.
3. Ne **jamais** connecter le cylindre de CO₂ directement au réservoir.
4. **Toujours** fixer un cylindre de CO₂ dans une position verticale.
5. **Toujours** garder les cylindres de CO₂ à l'écart de la chaleur. Entreposer les bouteilles supplémentaires dans un endroit frais (de préférence en dessous de 21 °C). Lors de l'entreposage, attacher solidement les cylindres avec une chaîne en position verticale.
6. Ne **jamais** laisser tomber ou lancer un cylindre de CO₂.
7. Ne **jamais** connecter un réservoir à moins qu'il existe au moins deux dispositifs de sécurité dans le système de pression : l'une sur le détendeur de CO₂ et l'autre sur le réservoir ou dans la conduite de gaz sous pression.
8. **Toujours** bien aérer les lieux après une fuite de CO₂.

AVERTISSEMENT

S'il devient difficile de respirer et/ou que vous avez mal à la tête, il pourrait y avoir des concentrations anormales de dioxyde de carbone (CO₂) sur les lieux...

FERMER LA VANNE PRINCIPALE DU CYLINDRE DE CO₂, AÉRER ET QUITTER LA PIÈCE IMMÉDIATEMENT!



NE PAS ATTENDRE! LE FAIRE IMMÉDIATEMENT!

L'élimination inadéquate des appareils usés pose un risque de coincement pour les enfants.

- Si vous avez acheté cet appareil pour remplacer un ancien, retirer les joints, les loquets, les couvercles ou les portes de l'appareil inutilisé. S'il était équipé d'un dispositif de verrouillage de porte qui ne peut pas être ouvert de l'intérieur (pêne), s'assurer que le verrou est retiré, désactivé ou détruit avant de le jeter. Ainsi, il sera impossible que les enfants se verrouillent accidentellement à l'intérieur de l'appareil et suffoquent.
- Le système de refroidissement de cet appareil est rempli de fluide frigorigène et de substances isolantes qui doivent être traités séparément. Appeler votre agent de service le plus proche ou un centre de service spécialisé. Si vous êtes incapable d'en localiser un, prière de communiquer avec les autorités locales pour obtenir des instructions relativement à son élimination. Faire attention de ne pas endommager les conduites de refroidissement de l'appareil.

- Par souci de protection de l'environnement, faire attention de ne pas endommager la paroi arrière de l'appareil (l'unité ou les tubes de condenseur) ou toute partie du système de refroidissement à l'intérieur de l'appareil lors du déplacement de ce dernier.

AVERTISSEMENT IMPORTANT

La bière est aisément disponible avec la fontaine à bière en fût de Summit; quoi qu'il en soit, elle n'est pas destinée aux personnes qui n'ont pas l'âge légal de consommer de la bière. Summit décline toute responsabilité quant à l'usage ou la consommation illégale de bière.

**MERCI DE CONSOMMER DE MANIÈRE RESPONSABLE —
ÉVITER L'ALCOOL AU VOLANT!**

— GARDER CES INSTRUCTIONS —

MISE EN PLACE ET INSTALLATION

MISE EN GARDE :

Après le déballage, vous **devez** laisser cet appareil en position verticale pendant au moins 2 heures afin de permettre au lubrifiant et réfrigérant de s'écouler et se stabiliser dans le compresseur. Le non-respect de cette consigne peut affecter les performances et la durée de vie de cette unité.

Emplacement

Placez votre appareil dans un endroit assez solide pour supporter son poids total, en gardant à l'esprit qu'il pèsera beaucoup plus lorsqu'il sera complètement chargé. Afin d'éviter les vibrations et le bruit, la fontaine à bière en fût devrait être nivelée en ajustant les pieds de mise à niveau avant.

Situer l'appareil dans un endroit sec, à l'abri de la lumière directe du soleil et loin des sources de chaleur comme un four ou une chaudière.

Choisir un emplacement qui a des températures ambiantes supérieures à 10 °C ou inférieures à 32 °C. Le fonctionnement en dehors de cette plage de température peut entraîner une efficacité réduite ou causer d'autres effets indésirables.

Ne pas plier ou pincer le cordon d'alimentation entre l'appareil ou le caisson et le mur.

Avertissement : Cet appareil doit être installé avec un circuit mis à la terre.

Accessoires

Retirer toutes les matières d'emballage et pièces. Inspecter pour vous assurer que toutes les pièces énumérées ci-dessous sont présentes et en bon état. Dans le cas où l'un des accessoires soit manquant et/ou endommagé, nous téléphoner, soit au **800-932-4267** ou au **718-893-3900** ou remplir une demande de service sur notre site web, www.summitappliance.com/support.

- 1 Ensemble de colonne à bière (avec rondelle)
- 1 cylindre de CO₂
- 1 détendeur de CO₂
- 1 tête de soutirage (type Sankey américain)
- 1 trousse de nettoyage
- Tube en vinyle
- 1 plancher (amovible) en acier inoxydable pour protéger l'unité lors de l'insertion du fût
- 1 rail de protection
- 1 égouttoir
- 4 roulettes (pour la conversion en refroidisseur de bière portatif, modèle SBC678OS seulement)
- 2 brides de serrage
- 8 petites vis cruciformes
- 4 grandes vis cruciformes
- 2 vis de maintien

Emplacement des pièces

1. Ensemble de colonne à bière
2. Égouttoir
3. Rail de protection
4. Panneau de commande
5. Fût à bière (non inclus)
6. Porte
7. Plaque en acier inoxydable
8. Roulettes (4)
(modèle SBC678OS seulement)
9. Régulateur de pression de CO₂
10. Cylindre de CO₂

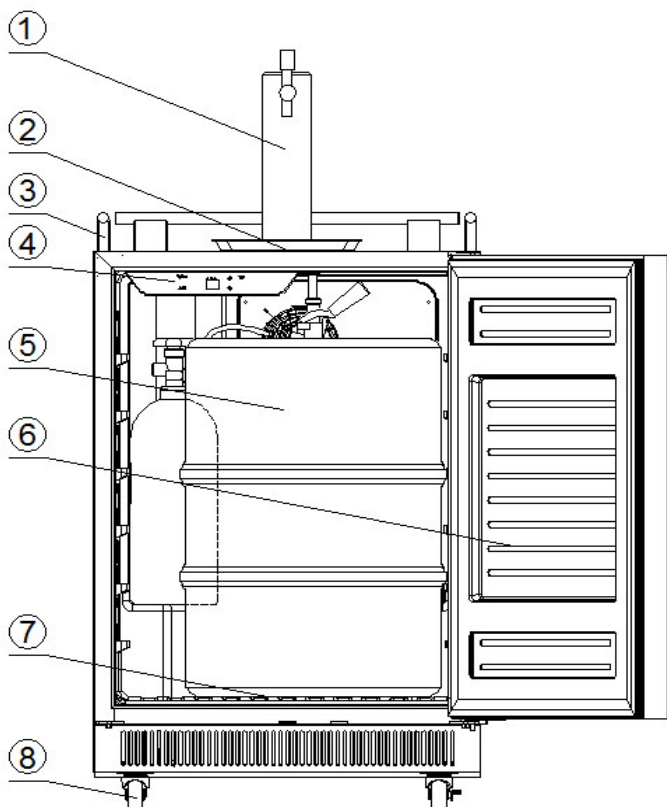
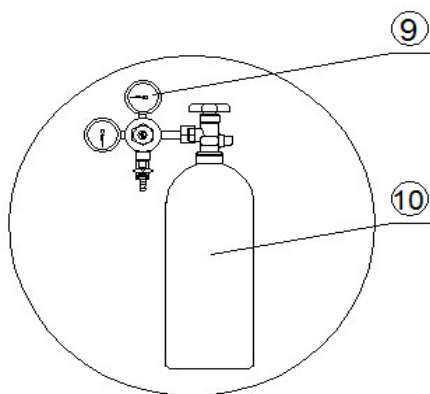

Dimensions de l'installation encastrée (Modèle SBC677BI)

Si votre appareil doit être encastré, utiliser les dimensions du schéma et le tableau ci-dessous comme guide lors de l'installation :

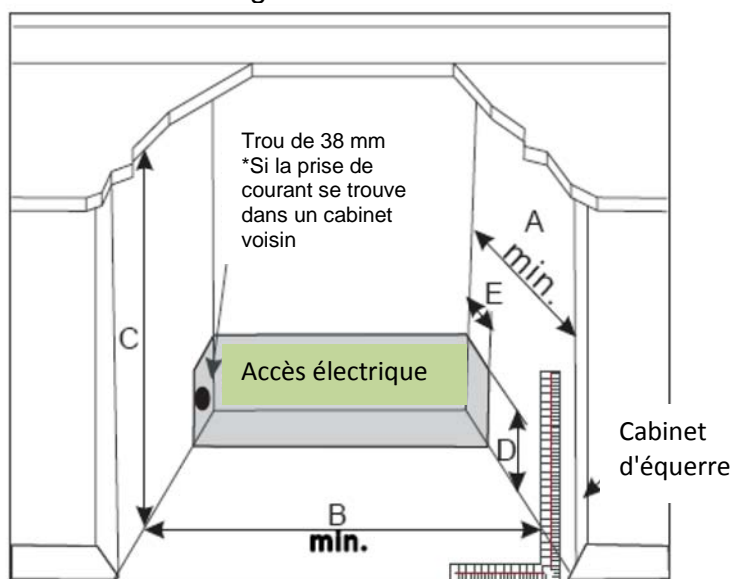

Modèle	SBC677BI
A	66 cm
B	61 cm
C	1 : (caisson avec pieds de mise à niveau) 2 : (avec colonne à bière)
D	15,2 cm
E	5,1 cm

Ce modèle peut être installé comme un appareil autoportant (voir les dimensions de dégagement ci-dessous). Toutefois, pour une installation encastrée, les distances suivantes doivent être respectées autour de l'appareil pour un meilleur fonctionnement et une ventilation adéquate : 0,48 cm sur les deux côtés, 5,08 cm à l'arrière et 0,16 cm sur le dessus. S'assure que la prise d'air à l'avant de la fontaine à bière en fût ne soit jamais couverte ou bloquée en aucune façon.

Installation autoportante (Modèle SBC678OS)

Pour une installation autoportante, 12,7 cm d'espace à l'arrière et sur les côtés de l'appareil sont suggérés, ce qui permet une circulation d'air adéquate pour refroidir le compresseur et le condenseur pour économiser l'énergie. Les événements ne doivent jamais être bloqués.

Installation du fût à bière

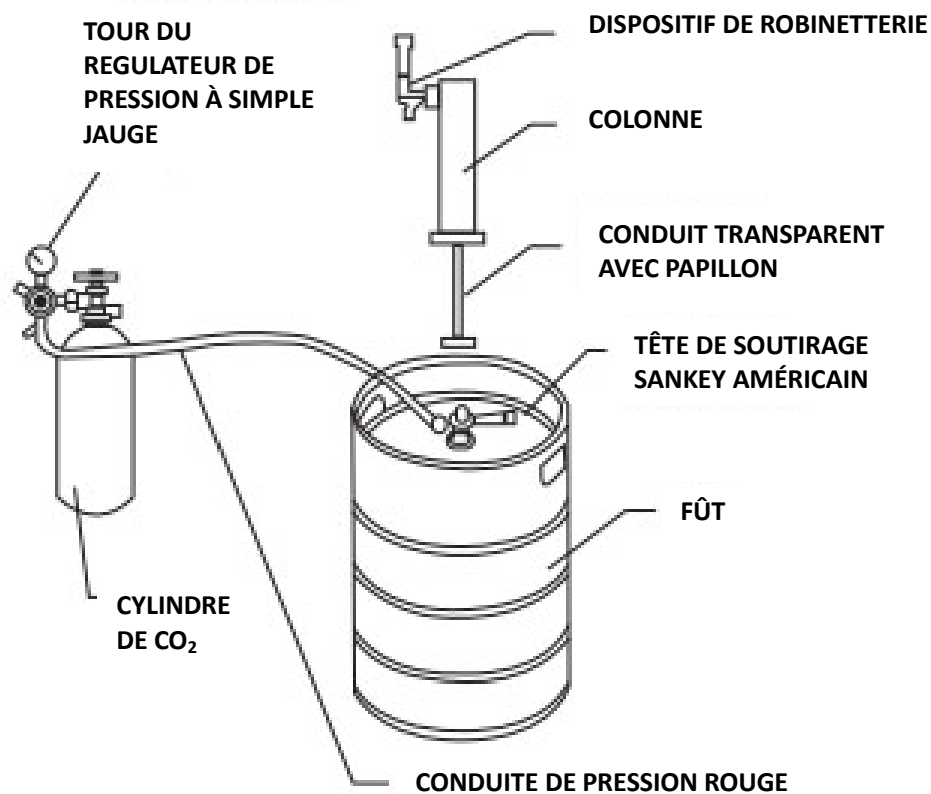

Guide des roulettes (pour une utilisation en tant que fontaine à bière autoportante ou extérieure)

NOTE: Seul le modèle SBC678OS est livré avec des roulettes.

- Installer les quatre roulettes (2 roulettes à blocage à l'avant) dans le bas de l'appareil (quatre trous de vis pré perforés). Figure 1 : avant l'installation. Figure 2 : roulettes installées.

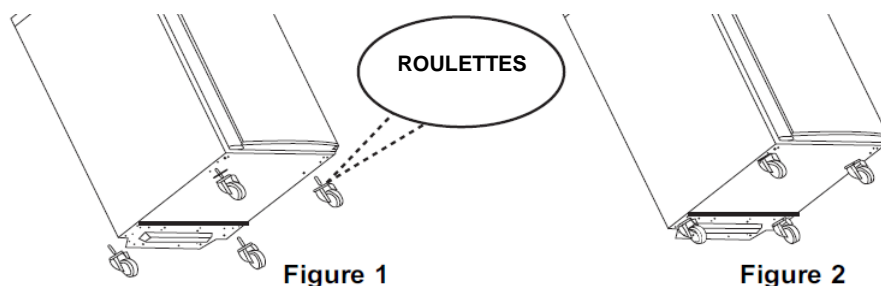

Installation du support de cylindre de CO₂

Installation du cylindre de CO₂ :
Installer votre cylindre de CO₂
complètement chargée sur le support.
(Voir la figure 3)



Figure 3

Cylindre et détendeur de CO₂ (Figure 4)

Remarque : Votre cylindre de CO₂ est livré vide fin d'éviter toute possibilité d'accidents lors du transport. Lorsque vous achetez le premier fût à bière, demander à votre distributeur de bière de remplir le cylindre de CO₂. Vous devez lire et comprendre les procédures suivantes quant aux cylindres de CO₂ avant l'installation :

1. Installer la conduite de CO₂ au détendeur en fixant une extrémité de la conduite rouge au raccord de tuyau sur le détendeur de CO₂.
2. Sécuriser le conduit en utilisant l'une des pinces de serrage en plastique autobloquantes.
3. Insérer une rondelle spéciale dans l'écrou de fixation du détendeur au cylindre.
4. Fixer le détendeur de CO₂ au cylindre de CO₂ en vissant l'écrou de serrage du détendeur sur la vanne du cylindre et en serrant avec une clé à molette.
5. Retirer le boulon avec l'écrou du dispositif de retenue du cylindre. À l'aide de deux vis, le fixer à l'intérieur de l'appareil sur le côté gauche de la paroi arrière. Les trous sont prépercés et les vis sont incluses.
6. Faire glisser le cylindre à travers le dispositif de retenue et le fixer avec le boulon et l'écrou. Positionner le cylindre de cette façon afin de pouvoir lire les numéros sur les jauges et accéder facilement aux vannes d'arrêt.
7. Installation du cylindre de CO₂ : Installer le cylindre de CO₂ complètement chargé sur le support. (Figure 5)



Figure 4



Figure 5

Installation de la conduite d'alimentation d'air de CO₂ au détendeur

Attacher une extrémité de la conduite d'alimentation d'air (rouge) au raccord à barbelures du détendeur de CO₂. Fixer le tuyau en utilisant une des deux l'une des pinces de serrage en plastique autobloquantes. (Utiliser des pinces pour bien bloquer la pince de serra afin de s'assurer qu'il n'y a pas de fuite.) (Figure 6)



Figure 6

Installation du système de refroidissement

- Retirer le bouchon supérieur en tournant et en tirant, conserver pour une utilisation ultérieure si vous décidez de convertir l'appareil à un système « réfrigérateur ».
- Mettre la base du système de refroidissement sur l'orifice supérieur de l'appareil.
- Tenir la base du système de refroidissement.
- Utiliser un tournevis pour installer 3 vis (incluses).
- Installer le tuyau à la base du système de refroidissement.



Installation de la colonne à bière

- Installation du joint de la colonne à bière : Placer le joint en caoutchouc (colonne à bière) directement sur le dessus du caisson en alignant les quatre trous du joint avec les quatre trous du caisson.
- Installation de la colonne à bière : Démêler la conduite de bière (tuyau) de la colonne et insérer la conduite de bière et l'écrou à travers le joint puis dans le caisson. Aligner les quatre trous de la base de la colonne à bière, le joint et la baïonnette. Le robinet de bière doit faire face vers l'avant du caisson. (Position six heures) À l'aide d'un tournevis à tête cruciforme, fixer la colonne à bière au caisson à l'aide des quatre vis à métaux fournies et serrer fermement.
- Installation de la poignée du robinet de la colonne à bière : Visser la poignée du robinet noir (dans le sens horaire) à la colonne à bière. Serrer à la main seulement.

Installation de la plaque protectrice en métal

- Cette plaque doit toujours être installée lorsque le fût à bière est en place pour protéger le plancher du caisson contre les dommages inutiles.

Installation du fût à bière

- Placer le fût à bière directement en face de la porte ouverte. À l'aide des poignées du fût seulement, soulever doucement le fût à bière. (**Figure 7**)
- Pour placer le fût à bière à l'intérieur du caisson, caler vos genoux derrière le fût à bière. Soulever l'avant du fût juste assez pour que le bord avant du fût soit posé sur le bord avant du plancher du caisson de la fontaine à bière. (**Figure 8**)
- Saisir les poignées du fût et le faire glisser complètement dans le cabinet.

Figure 7



Figure 8



Installation de la tête de soutirage

La tête de soutirage de type Sankey fournie avec la fontaine à bière est la plus communément utilisée aux États-Unis. Cependant, d'autres types de têtes de soutirage peuvent être utilisés. Avant d'installer une tête de soutirage, vérifiez auprès de votre distributeur de bière pour vous assurer que la tête de soutirage de type Sankey peut être utilisée.

Si vous avez besoin d'une tête de soutirage autre que de type Sankey, il est recommandé que vous achetiez la tête de soutirage dont vous avez besoin de votre distributeur de bière. Veuillez garder la tête de soutirage de type Sankey pour une utilisation future. Le système Sankey est de plus en plus populaire. Il peut être acheté auprès de notre service des ventes au **718-893-3900**.

- **Installation de la tête de soutirage** : AVIS IMPORTANT : S'assurer que la poignée de la tête de soutirage est en position « vers le haut » (fermée) avant de l'installer sur le fût à bière (**figure 9**). Insérer la tête de soutirage dans le col de verrouillage du fût à bière et appliquer un 1/4 de tour dans le sens horaire pour la verrouiller en position.
- **Installation de la conduite de CO₂ à la tête de soutirage** : Attacher l'extrémité ouverte de la conduite d'alimentation d'air (rouge) au raccord à barbelures de la tête de soutirage. Fixer le tuyau en utilisant la pince de serrage en plastique (autobloquante) restante fournie. (Utiliser des pinces pour serrer la pince et assurer l'absence de fuites)
- **Installation de la conduite de bière à la tête de soutirage** : Visser l'écrou de la conduite de bière à la tête de soutirage et serrer à la main fermement.
AVIS IMPORTANT : La rondelle de caoutchouc noir fourni doit être installée à l'intérieur de l'écrou de la conduite de bière avant de brancher la conduite de bière à la tête de soutirage.
- **Connecter la tête de soutirage au fût à bière** : Avant de faire la connexion (ouverture) entre la tête de soutirage et le fût à bière, s'assurer que le robinet de la colonne à bière est en position fermée (poignée du robinet complètement vers l'arrière). Pour engager le raccordement du réservoir, tirer la poignée de la tête de soutirage et pousser jusqu'à ce qu'il se bloque en position.

Un clic positif doit se faire entendre lorsque la poignée atteint la dernière position descendante (**Figure 10**).

Comment mettre en perce un fût à bière

- S'assurer que le CO₂ est éteint et la vanne secondaire du détendeur est en position « fermée ».
- Tirer et libérer la soupape de sûreté de la tête de soutirage pour purger toute pression d'air.
- S'assurer que le robinet de la colonne à bière est en position fermé.
- Tirer la poignée de perce et appuyer vers le bas jusqu'à ce qu'elle se verrouille en position (**Figure 10**). Le fût est maintenant percé.

Ouverture de la vanne principale du cylindre de CO₂

- S'assurer que la vanne d'arrêt secondaire (représenté à la **figure 11** en position « Ouverte ») est fermée. Pour ouvrir la vanne principale du cylindre de CO₂, tourner lentement la vanne principale dans le sens antihoraire jusqu'à ce qu'elle soit complètement ouverte.
- Prendre note de l'ascension de l'aiguille sur le manomètre du détendeur.

Réglage du détendeur de CO₂

Il y a deux jauges de pression sur le détendeur de CO₂. La jauge supérieure n° 1 surveille la « BASSE » pression (interne du fût) et doit être ajustée à la bonne pression de fonctionnement de 69 à 83 kPa. La jauge inférieure n° 2 surveille la « HAUTE » pression (cylindre de CO₂) et n'est pas ajustable. La jauge de haute pression agit également comme une jauge de carburant pour vous indiquer quand le cylindre de CO₂ nécessite un remplissage.

IMPORTANT : La pression de fonctionnement interne du fût à bière doit être ajustée et maintenue entre 69 à 83 kPa. Pour régler la jauge de « BASSE » pression :

- À l'aide d'une clé à molette, libérer l'écrou de réglage autofreiné no 3 (**Figure 12**).
- À l'aide d'un tournevis plat, tourner la vis de réglage no 4 du détendeur (**Figure 12**). Une rotation dans le sens horaire de la vis de réglage augmentera une basse pression. Une rotation dans le sens antihoraire de la vis de réglage diminuera une basse pression
- Lorsque la pression de fonctionnement requise est atteinte, serrer l'écrou de réglage autofreiné n° 3.

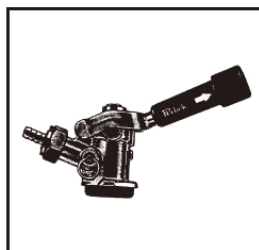

Fig. 7

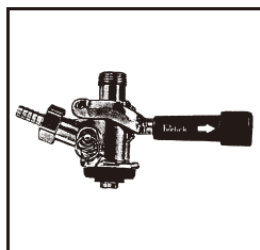

Fig. 8

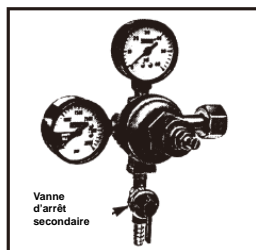

Fig. 9

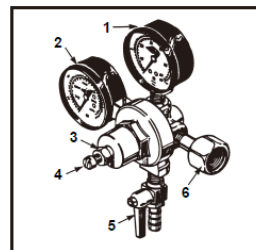
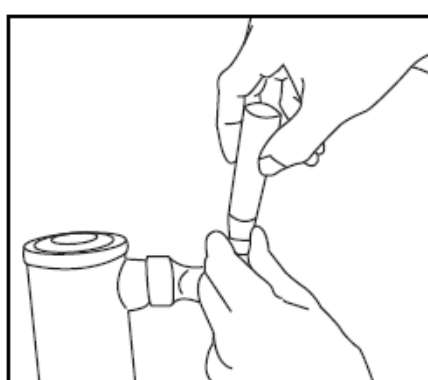

Fig. 10

Levier de robinet en plastique

Attacher le levier en plastique noir (poignée de tirage) sur le dessus du robinet en le serrant la main dans le sens horaire jusqu'à la fin, tout en tenant l'écrou argenté en dessous de sorte qu'il ne tourne pas. S'il y a encore un petit égouttement du robinet, vous avez peut-être trop resserré le levier en plastique et pourriez avoir besoin de dévisser d'un tour, dans le sens antihoraire, l'écrou argenté (comme indiqué).



Rail de protection

1. Placer le rail de protection sur le dessus du caisson.
2. Insérer les pattes du rail de protection dans les trous préparés sur le dessus du caisson.
3. Fixer le rail de protection à l'armoire avec les huit petites vis cruciformes.

DISTRIBUTION DE LA BIÈRE

Suivre ces étapes pour distribuer de la bière :

1. S'assurer que la fontaine à bière est correctement branchée à une prise de courant alternatif mise à la terre de 120 V, 60 Hz, 15 A.
2. Placer l'égouttoir sous le robinet de bière.
3. Ouvrir le robinet de bière en le tirant vers vous rapidement et complètement pour distribuer la bière.
4. Si le débit de distribution est trop lent, augmenter la pression. À la pression et la température adéquates, cela devrait prendre 4 secondes pour remplir un verre de 295,7 ml.
5. Bien tenir le verre incliné à un angle de 45°. Quand il est au 2/3, commencer à redresser le verre. Une mousse adéquate doit présenter un beau col de mousse onctueux et compact d'environ 2 à 2,5 cm de haut.

Remarque : Il est normal de voir la formation de condensation sur le robinet. Celle-ci est causée par la différence de température entre la bière et les surfaces internes du robinet lorsque la bière coule à travers la conduite.

FUNCTIONNEMENT

Avant de brancher votre refroidisseur pour la première fois, retirer tous les emballages, nettoyer le refroidisseur avec un chiffon doux et un mélange d'eau tiède et de bicarbonate de soude (2 cuillérées à table de bicarbonate de soude dans 9,5 l d'eau fonctionnent bien). Essuyer avec un chiffon doux.

Panneau de commande

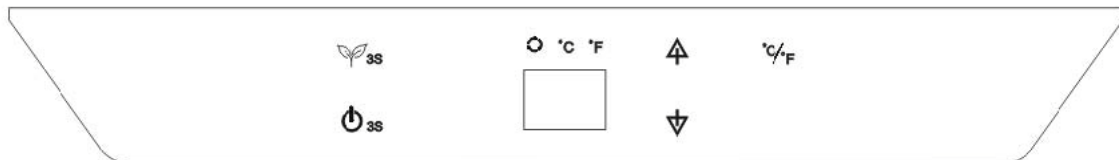

Cette fontaine à bière en fût a une plage de température de 0 °C à 10 °C.

- **Bouton d'alimentation** ⏻_{3S} : Met l'appareil sous tension et hors tension. (Appuyer et maintenir enfoncé ce bouton pendant environ 3 secondes.)
- **Bouton d'économie d'énergie** 🌿_{3S} : En appuyant sur ce bouton pendant 3 secondes, cela activera ou désactivera le mode d'économie d'énergie. Dans ce mode, la lumière DEL et l'affichage se mettront hors tension, et le voyant °C/°F sera allumé.
- **Bouton ascendant** ▲ : Utilisé pour monter (réchauffer), la température d'un degré
- **Bouton descendant** ▼ : Utilisé pour descendre (refroidir) la température d'un degré
- **Bouton °C/°F** : Cet appareil peut afficher la température en degrés Celsius ou Fahrenheit. Pour changer l'échelle, appuyez sur le bouton °C/°F. Un bip se fera entendre et le témoin blanc à côté du mode C ou F s'allumera.

Dégivrage

Prendre note que dans la plupart des conditions ambiantes, l'appareil se dégivrera automatiquement. Cependant, à des réglages plus froids, un peu de givre pourrait s'accumuler. En outre, plus humides sont les conditions ambiantes, plus de givre pourrait s'accumuler. Garder la porte fermée autant que possible et éviter de l'ouvrir, sauf si nécessaire, afin de minimiser l'accumulation de givre.

CONVERSION EN UN SYSTÈME « RÉFRIGÉRATEUR »

1. Appuyer et maintenir le bouton d'alimentation ⏻_{3S} pendant environ 3 secondes pour ÉTEINDRE l'appareil.
2. Fermer la vanne principale du cylindre de CO₂.
3. Fermer la vanne d'arrêt secondaire du détendeur.
4. Fermer la connexion entre le fût à bière et la tête de soutirage.
5. Purger le reste de la bière des conduites.
6. Débrancher la conduite de bière et la conduite de CO₂ du raccord de fût.
7. Retirer le fût à bière.
8. Retirer le raccord de fût.
9. Débrancher la conduite d'air du cylindre de CO₂.
10. Retirer le tuyau de CO₂ du bouchon du caisson.
11. Replacer le bouchon de tuyau arrière du caisson
12. Retirer la colonne à bière. Tirer aussi la conduite de bière à travers le dessus du caisson.
13. Replacer le bouchon supérieur du caisson.
14. Régler la température comme désiré.

INVERSION DU SENS D'OUVERTURE DE LA PORTE

La porte sur les modèles SBC677BI et SBC678OS est réversible. À la livraison, l'ouverture de la porte est à droite. Si vous voulez inverser la charnière, une trousse de charnière à gauche est incluse.

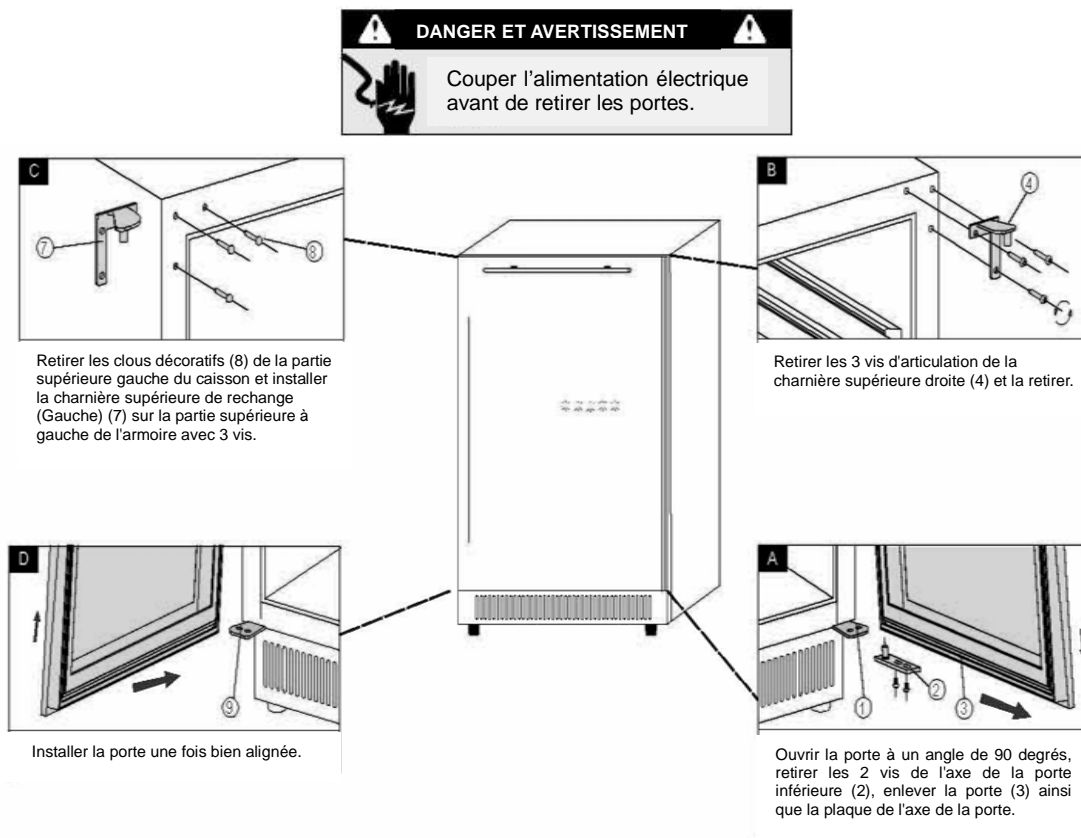

NETTOYAGE ET ENTRETIEN

Avant de nettoyer l'appareil, couper l'alimentation électrique.

Ne pas utiliser de produits nettoyants abrasifs ou grossiers, car cela pourrait endommager la surface de l'appareil.

Un nettoyage périodique de la fontaine à bière est nécessaire.

Une fois de temps en temps, essuyer les parois et le fond de la fontaine à bière. Utiliser une brosse douce non métallique ou un aspirateur.

Pour nettoyer l'intérieur et l'extérieur du caisson, mélanger 2 cuillères à soupe de bicarbonate de soude avec 1 litre d'eau chaude, ou utiliser un détergent doux.

Ne pas mettre l'égouttoir dans le lave-vaisselle (il ne convient pas pour le lave-vaisselle).

Passer l'aspirateur sur le tube à l'arrière de l'appareil deux fois par année.

Pour protéger un fini peint :

L'application régulière de cire ou de produit à polir offre une protection vitale contre la rouille. Le cirage nettoie la surface et crée une barrière contre l'humidité et les autres contaminants.

Utiliser une cire qui est adaptée pour les appareils.

Appliquer la cire ou le produit à polir lorsque la fontaine à bière est neuve et ensuite au moins deux fois par an.

Nettoyage du joint de porte :

Tous les trois mois, nettoyer le joint de porte avec un chiffon humide. Le joint doit être gardé propre et souple pour assurer une bonne étanchéité.

De la gelée de pétrole appliquée légèrement sur le joint du côté de la charnière gardera le joint souple et assurera une bonne étanchéité.

Nettoyage derrière la fontaine à bière :

Nous vous recommandons de nettoyer l'arrière de la fontaine à bière au moins deux fois par an. REMARQUE : Certains milieux d'utilisation peuvent nécessiter un nettoyage plus fréquent.

Utiliser un aspirateur ou une brosse pour nettoyer les serpentins.

Les portes en acier inoxydable (sur certains modèles) peuvent être nettoyées avec un nettoyant pour acier inoxydable commercialisé.

Ne pas utiliser de cire ou de produits de polissage sur l'appareil en acier inoxydable.

Ne pas essuyer la porte avec un torchon sale ou une serviette mouillée. Ceux-ci peuvent laisser un résidu.

Utiliser le nettoyant pour acier inoxydable que sur des surfaces en acier inoxydable.

Sécher avec un chiffon doux.

Entreposage

Si la fontaine à bière n'est pas utilisée pendant une longue période de temps, elle doit être entreposée. Débrancher l'appareil de la source d'alimentation électrique en retirant la fiche de la prise murale.

Dégivrer, nettoyer et sécher l'intérieur. Laisser la porte ouverte pour éviter une accumulation d'odeurs désagréables pendant que l'appareil n'est pas utilisé.

MISE EN GARDE : Ranger l'appareil de façon à ce que les enfants ne jouent pas avec ce dernier. Il y a un danger de coincement pour les enfants à l'intérieur de l'appareil!

PROBLÈMES AVEC LA BIÈRE

Problème	Cause	Correctifs
La bière est trouble : La bière dans le verre semble un peu louche et non claire.	Des températures excessivement basses peuvent rendre la bière louche ou trouble, en particulier lorsque la bière se trouve dans le serpentín froid pendant de longues périodes de temps.	Vider quelques onces avant de la boire.
		Augmenter le réglage de la température de l'appareil.
	Les verres pourraient ne pas avoir été nettoyés correctement.	Ne pas laver les verres de bière avec des verres qui ont contenu du lait ou tout autre corps gras. L'accumulation d'une quantité excessive de germicide peut aussi laisser un film gras, ce qui entraînera le dégazage de la bière.
		Il est préférable de stériliser à la vapeur les verres où les lois en matière de santé le permettent.
		Laver les verres à fond avec un bon détergent pour enlever tous les corps gras (à savoir, le rouge à lèvres)
		Ne pas utiliser de savon.
		Ne pas essuyer les verres. Permettre aux verres de sécher à l'air en les plaçant sur une grille ou sur une feuille de tôle ondulée.
Rincer les verres à l'eau fraîche juste avant de servir la bière. Servir la bière dans un verre mouillé.		
Tirage inadéquat de la bière dans le verre	Ouvrir le robinet rapidement et complètement; une mousse adéquate doit présenter un beau col de mousse onctueux et compact. Le col d'un verre normal devrait avoir entre 2 et 2,5 cm de haut. Une bière tirée sans col a l'apparence d'être dégazée.	
Pression insuffisante	Si le débit de distribution est trop lent, augmenter la pression. Un débit adéquat devrait pouvoir remplir un verre de 295,7 ml en 4 secondes (env. 236,6 millilitre de liquide). Vérifier la source de pression pour déterminer s'il y a des obstructions dans la conduite d'air. Remplacer une source d'air paresseuse ou le détendeur et la jauge de CO ₂ . La pression du réservoir doit toujours être supérieure à la pression utilisée dans le fût. Toujours appliquer une pression sur le fût avant de tirer la bière.	
La bière a un arrière-goût : Souvent amer et mordante; parfois complètement	Nettoyage inadéquat du robinet	Brosser et nettoyer adéquatement le robinet. Il doit être récuré à l'aide d'un détergent, puis rincé.
	Conduite d'air contaminée	La conduite de bière devrait être examinée. En cas de contamination, elle doit être remplacée.

dépourvu de saveur et le zeste. Elle peut aussi avoir une odeur huileuse ou une mauvaise odeur avec un goût désagréable.		
De la condensation se forme sur le robinet.	Il est normal de voir de la condensation se forme sur le robinet. Elle est causée par une différence de température entre la bière froide et les surfaces du robinet lorsque la bière circule à travers la conduite. Une bière qui est laissée dans le robinet n'est pas refroidie par la fontaine à bière.	Après une période de non-utilisation, quelques onces devraient être vidées avant de la boire.

DÉPANNAGE

De nombreux problèmes de fontaine à bière communs peuvent être résolus, vous épargnant le coût d'un éventuel appel de service. Essayez les suggestions ci-dessous pour voir s'il est possible de résoudre le problème avant d'appeler le réparateur.

PROBLÈME	CAUSE POSSIBLE
L'unité ne fonctionne pas	<ul style="list-style-type: none"> — Vérifier si la fiche est correctement insérée dans la prise murale. — Vérifier s'il y a du courant à la prise murale en branchant un autre appareil. — Vérifier le fusible.
L'unité est bruyante lorsqu'elle fonctionne	<ul style="list-style-type: none"> — S'assurer que le refroidisseur est de niveau et qu'il n'est pas en contact avec un autre appareil ou des meubles. <p>REMARQUE : Un bruit de ruissellement doux est normal; ceci est probablement le fluide de refroidissement dans le système fermé ou du condensat d'eau provenant de l'appareil.</p>
L'appareil ne refroidit pas suffisamment	<ul style="list-style-type: none"> — Si la porte a été ouverte trop souvent, ou elle a été laissée ouverte pendant un certain temps il faudra du temps au refroidisseur pour atteindre sa température de consigne. — Vérifier que le débit d'air arrière du refroidisseur n'a pas été réduit ou obstrué en raison d'un dégagement insuffisant.

GARANTIE LIMITÉE

UN AN DE GARANTIE LIMITÉE

Dans les 48 États américains contigus, pendant un an à partir de la date d'achat, lorsque cet appareil est utilisé et entretenu conformément aux instructions jointes à, ou fournies avec le produit. Le garant paiera pour les pièces spécifiées en usine et pour la main-d'œuvre pour corriger les vices de matériaux ou de fabrication. Le service doit être fourni par une compagnie de service désignée. En dehors des 48 États, toutes les pièces sont garanties pendant un an pour les défauts de fabrication. Les pièces en plastique, étagères et armoires sont garanties être fabriqués conformément aux normes acceptées dans le commerce et ne sont pas couvertes contre les dommages ou le bris pendant la manipulation.

GARANTIE DU COMPRESSEUR DE 5 ANS

1. Le compresseur est couvert par la garantie pendant 5 ans.
2. Le remplacement n'inclut pas la main-d'œuvre.

LE GARANT NE SERA PAS TENU DE PAYER POUR CES POINTS :

1. Les appels de service pour rectifier l'installation de votre appareil, pour vous indiquer comment utiliser votre appareil, remplacer ou réparer des fusibles ou rectifier le câblage ou la plomberie.
2. Les appels de service pour réparer ou remplacer des ampoules ou des étagères cassées. Les pièces à usure (telles que des filtres) sont exclues de la couverture de la garantie.
3. Les dommages résultant d'un accident, modification, usage impropre ou abusif, incendie, inondation, actes de Dieu, mauvaise installation, une installation non conforme aux codes d'électricité ou de plomberie, ou l'utilisation de produits non approuvés par le garant.
4. Les pièces de rechange ou les frais de réparation pour les appareils utilisés hors des États-Unis.
5. Les réparations aux pièces ou systèmes résultant de modifications non autorisées apportées à l'appareil.
6. Les frais de déplacement et de transport pour le service produit dans des endroits éloignés.
7. Le retrait et la réinstallation de votre appareil s'il est installé dans un endroit inaccessible ou n'est pas installé conformément aux instructions d'installation.

EXCLUSION DE GARANTIES IMPLICITES; LIMITATION DES RECOURS

LE SEUL ET UNIQUE RECOURS DU CLIENT EN VERTU DE CETTE GARANTIE LIMITÉE EST LA RÉPARATION DU PRODUIT TEL QUE PRÉCÉDEMMENT DÉCRIT. GARANTIE IMPLICITE, Y COMPRIS LES GARANTIES DE QUALITÉ MARCHANDE OU D'ADÉQUATION À UN USAGE PARTICULIER, SONT LIMITÉES À UN AN. LE GARANT NE SERA PAS RESPONSABLE DES DOMMAGES DIRECTS OU INDIRECTS. CERTAINS ÉTATS NE PERMETTENT PAS L'EXCLUSION OU LA LIMITATION DES DOMMAGES DIRECTS OU INDIRECTS, OU LA LIMITATION DE LA DURÉE DES GARANTIES DE QUALITÉ MARCHANDE OU D'ADAPTATION, DE SORTE QUE CES EXCLUSIONS OU LIMITATIONS PEUVENT NE PAS S'APPLIQUER À VOUS. CETTE GARANTIE VOUS DONNE DES DROITS SPÉCIFIQUES ET VOUS POUVEZ AUSSI AVOIR D'AUTRES DROITS POUVANT VARIER D'UN ÉTAT À L'AUTRE.

ATTENTION! Ce produit peut contenir des produits chimiques reconnus par l'État de la Californie pour causer le cancer ou des défauts de naissance et d'autres dangers pour la reproduction. Pour plus d'informations, visitez le site: www.summitappliance.com/prop65

Produits chimiques reconnus par le fabricant qui sont présents dans ce produit en concentrations supérieures aux limites permises: AUCUNS.

SUMMIT

FELIX STORCH, INC.
770, Garrison Avenue
Bronx, NY 10474
Téléphone: 718 893-3900
Télécopieur: 844 478-8799
www.summitappliance.com

Pour les pièces et la commande des accessoires, le dépannage et des conseils de service, visitez le site :
www.summitappliance.com/support

Imprimé en Chine