

WOLFBOX

Dare to Go Everywhere

X3 Pro

2-CHANNEL DASH CAM

User Manual

wolfbox.com

The information in this manual is subject to change without notice.

Language

English	1 - 28
Español	29 - 56

Content

Precautions	2
Warnings	2
Product Overview	3
Warranty	3
Product Specifications	4
Package Contents	5
Appearance	6
Buttons and Functions	7
User Interface Overview	9
Voice Control Function	12
Driver Assistance Feature	13
Function Overview	15
Play on APP (About Wi-Fi and APP)	20
How to Play Video on Computer	21
Installation	23
TroubleShooting	26
Customer Service Center	28

Precautions

1. For further inquiries, please contact our customer service via email at service@wolfbox.com.
2. Please use original accessories to avoid compatibility issues and insufficient current supply from non-compatible accessories. For example, 2-in-1 or 3-in-1 cigar sockets will not provide enough current to the device.
3. Please do not tamper or splice the rear camera wire for the purpose of extension, as the rear image/feed to the display may be lost. The length of the included cable for the rear camera is 20 feet, and is suitable for most types of cars.
4. If you wish to use a micro SD card with a capacity > 32GB, Please change the micro SD card [Class10 (10MB/s) required] format to FAT 32 on PC.

Warnings

- Keep small accessories out of the reach of children. If this product is damaged or malfunctions, stop using it immediately and contact WOLFBOX support. Continued use may cause fire, electric shock or vehicle failure.
- This product is intended to be used as reference material in the event of an accident. We do not guarantee its effectiveness or admission as complete evidence.
- Please note that this product may infringe on privacy and other rights depending on how it is used. We are not responsible for any cases where this product infringes on privacy or other rights.
- This product is for DC12V/24V vehicles only.
- The specifications and appearance of this product are subject to change without notice for improvement.

Product Overview

- Thank you for choosing WOLFBOX X3 Pro 2.5K Dash Cam. This product provides a high-quality image and captures irrefutable evidence in the event of an accident, and records the beauty along the way for you.
- WOLFBOX is a professional automotive supplies manufacturing company. We have worked in the field of dash cams for more than ten years. We have a team of experienced and imaginative engineers who are committed to building a reliable and trustworthy automotive supplies brand.

Warranty

- We are committed to giving customers the best product experience and after-sale service.
- Our warranty period is one year. If the machine parts are damaged or there are any problems during use, we will solve them in time and provide you with a satisfactory shopping experience.

Note: The specific warranty period is subject to local laws.

- Please contact us with your online order, and we will provide free replacement and lifetime technical support.
- **Free extended warranty service:** After registering information on WOLFBOX.com, you may extend the warranty for an additional 6 months free of charge.

URL: <https://wolfbox.com/pages/warranty-form>

Product Specifications

RAM	DDR3 4Gb	Display Type	IPS
Video Format	MP4	Image Format	JPG
Front Camera	2.5K	Front Lens FPS	60 fps
Rear Camera	2.5K	Rear Lens FPS	30 fps
Display Size	3"	Power Interface	USB-C
GPS	internal	Wi-Fi Connection	Supported
Voice Control	Supported	Full Touch Screen	Supported
Driver Assistance	FCW; LDW; S&G	Operating Temperature	-4°F ~158°F
SD Card	Max Support 512GB		

Package Contents



• 2.5K Dash Cam

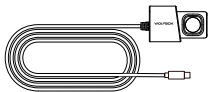

• 2.5K Rear Camera

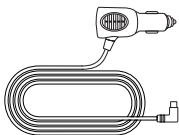

• Power Supply Cable with Car Charger

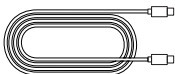

• Rear Cam Cable



• Adhesive

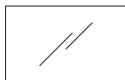

• Electrostatic Sticker *2



• Tool



• Lens Cloth



• User Manual



• Quick Guide



• Cable Clips*5

Appearance

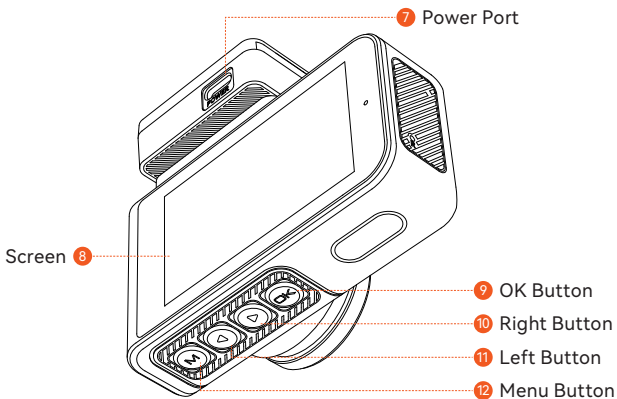
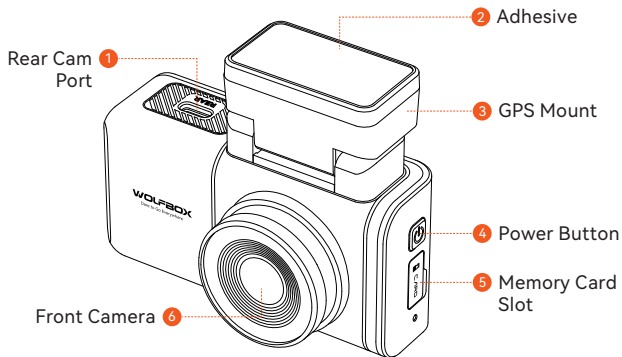

Buttons and Functions



Power Button

Recording Mode:

- Short press-to Take a snapshot
- Long press-to Turn off the Camera

Setup Mode:

- Short press-to Return to the previous screen

Playback Mode:

- Short press-to Return to the previous screen



Menu Button

Recording Mode:

- Short press to Enter main menu

Setup Mode:

- Short press-to Return to the previous screen

Playback Mode:

- Short press-to Return to the previous screen



Left Button

Recording Mode:

- Short press-to Lock/Unlock the recording file
- Long press-to Turn on/off WiFi

Setup Mode:

- Short press-to Select the previous function

Playback Mode:

- Short press-to Select the previous file
- Short press-to Fast rewind while video being played



Right Button

Recording Mode:

- Short press-to Enter playback mode
- Long press-to Turn on/off Audio

Setup Mode:

- Short press-to Select the next function

Playback Mode:

- Short press-to Select the next file
- Short press-to Fast forward while video is being played



OK Button

Recording Mode:

- Short press-to Switch screen

Setup Mode:

- Short press-to Enter/Confirm specific settings







Playback Mode:







- Short press-to Select and play the specific file

User Interface Overview

- Recording Mode



Icon	Description
	GPS status
	Recording resolution
	Whether to connect the hardwired kit and set up parking monitoring
	Voice control
	Wi-Fi status
	Voice recording status

Icon	Description
	Whether the rear camera is connected
● 03:22	Recording status and recording time
● 03:22	Emergency recording is on
	Driver Assistance
07:20 PM	Date and time of the camera
	Short press to enter settings
	Emergency recording. Short press to lock the video.
	Playback
	Switching from front and rear cameras

• Video Mode



Click the Voice Control icon  at the top of the screen to turn the feature on or off.

Click the Wi-Fi icon  at the top of the screen to connect to or disconnect from a network.

Click the Audio Recording icon  at the top of the screen to enable microphone capture during video recording.

Click the Driver Assistance icon  at the lower right corner to show or hide the driving assist frame.

Voice Control Function

Fast control through simple voice commands.

When the recording interface displays a white icon , it means that the Voice Control function is activated.

You can enable/disable the voice control function through the "Voice Control" in the menu or by clicking on the icon  on the screen.

lock the video	
take picture	
turn on audio	turn off audio
turn on screen	turn off screen
turn on WIFI	turn off WIFI
turn on recording	turn off recording
show front camera	show rear camera

Note:

You can access specific voice commands by tapping on the 'Voice Command' submenu within the 'Voice Control' section.

Driver Assistance Feature

Driver Assistance is designed to enhance safety and convenience throughout your vehicle's journey. You can customize the settings of each feature according to your requirements in the menu.

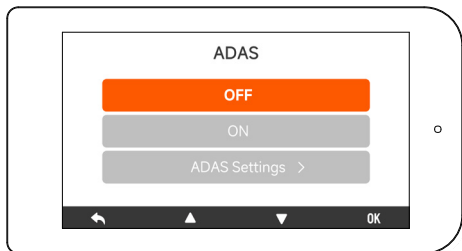

1. ON/OFF

Turn on/off the corresponding feature.

2. Setting

Manually adjust the detailed settings for each driver assistance feature.

Note:

The dashcam will automatically calibrate the driver assistance features every time it starts up. Please drive at a speed of 20km/h(10mph) or above for 2-3 minutes on the road to complete the automatic calibration. If GPS is not positioned or the signal is weak, the speed measurement may be inaccurate.

Here is a detailed introduction to the Driver Assistance features:

- **ADAS** (Front Camera Driver Assistance Features)

1. Lane Departure

Automatically detects lane markings and alerts you when the vehicle deviates from the lane.

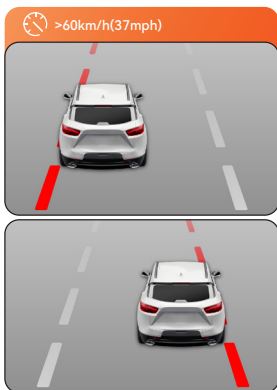

2. Forward Collision

Accurately calculates the distance to the vehicle ahead and warns of potential collision risks.

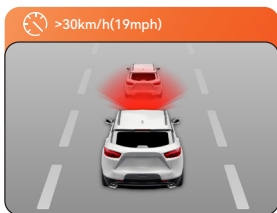





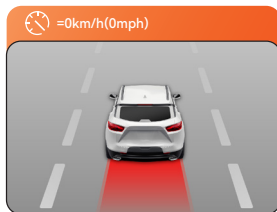

3. Stop & Go









Automatically monitors the front vehicle's departure and reminds you to start in a timely manner.

















Function Overview





Customize the machine by modifying its settings and parameters.

Function	Option	Description
 Resolution	2.5K60fps+2.5K30fps/ 2.5K30fps+2.5K30fps	Video resolution selection.
 Image Setting	HDR(30fps)/ Image Stabilization(30fps)	Set the switch for HDR (30fps) and Image Stabilization functionality.
 Sound Record	ON/OFF	Set whether to record sound.
 Loop Recording	1 Minute /3 Minutes /5 Minutes	Set the duration for loop recording of video files.
 Gsensor	OFF /Low /Medium /High	Set the sensitivity of the G-sensor.
 Fatigue Reminder	OFF /1 Hour /2 Hours /3 Hours /4 Hours	Set the time for fatigue reminder.
 WI-FI	ON/OFF	Set the status of the device's WIFI connection.

Function	Option	Description
 Volume	OFF /Low /Medium /High	Set the volume level of the device.
 Click Tone	ON/OFF	Set the switch for key tones.
 Startup Sound	ON/OFF	Set whether to play a startup sound.
 Screen Saver	OFF /10 Seconds /30 Seconds /2 Minutes	Set the activation time for the screen saver.
 Voice Control	OFF/ON/Voice Command	Set the switch for voice control functionality
 Driver Assistance	ON/OFF/Settings	Set the switch for driver assistance functionality
 Mirror Flip	ON/OFF	Adjust the left-right flip of the rear camera image.
 Rear Cam Flip	ON/OFF	Adjust the up-down flip of the rear camera image.

Function	Option	Description
 Parking Mode	OFF /G-Trigger Recording /12H Time-lapse recording /24H Time-lapse recording /48H Time-lapse recording	Monitor the vehicle's status after the engine is turned off.
 GPS	/	Display recorded GPS data.
 Date Stamp	ON/OFF	Set the switch for time watermark.
 Speed Stamp	ON/OFF	Set the switch for speed watermark.
 GPS Stamp	ON/OFF	Set the switch for GPS watermark.
 Speed Unit	KM/H / MPH	Set the unit for speed display.
 Language	English/Français/ Deutsch/Italiano/ Español/...	Set the language for the device.

Function	Option	Description
 Clock Setting	/	Adjust the current time displayed on the device.
 Time Style	12 Hours/24 Hours	Set the time display system.
 Time Zone	/	Adjust the time zone based on geographical location.
 DST	ON/OFF	Set the reminder for formatting the SD card.
 Flicker	50 Hz/60 Hz	Set the screen refresh rate.
 Format Reminder	OFF /Each 15 days /Each 25 days	Set the reminder for formatting the SD card.
 Format SD Card	/	Format the SD card and delete videos and photos stored on it.

Function	Option	Description
 Card Speed	/	Test the SD card's read and write speeds to ensure they meet the machine's requirements.
 Reset Setup	/	Restore all settings to factory defaults.
 APP	/	Provide QR code for downloading the app.
 Product Information	/	Display device information.
 Help Center	/	After-sales contact information.

Note:

Parking Mode requires a hardware kit (purchased separately) in order to activate.

With the hardware kit connected and Parking Mode enabled, the dash cam will enter Lapse Recording mode when the car turns off. This mode captures video at 1 frame per second until the set duration ends or the car battery voltage drops below 12V.

Play on APP (About Wi-Fi and APP)

The Wi-Fi feature has been designed so you can pair your dash camera wirelessly with your smartphone and access your recordings instantly from the dash cam. Here you can view, download and share your videos easily with your friends and family.

The app “Wolfbox Auto” is a free app that allows you to operate this WLAN built-in drive recorder from your smartphone.

• How to connect Wi-Fi?

1. Download the “Wolfbox Auto” app

Go to the following address to download the “Wolfbox Auto” app: <https://wolfbox.com/app/> You may also use your smartphone to scan the QR code to go to the download page.



2. Enable Wi-Fi

Go to Settings to turn on Wi-Fi. Go to Settings to turn on the Wi-Fi. Then, the device screen will display the Wi-Fi name and password.

3. Connect Wi-Fi

To connect your iPhone or Android phone to the X3 Pro's Wi-Fi network, go to Settings > Wi-Fi and select X3 Pro Wi-Fi. Then, enter the default **password: 12345678**.

4. Open the “Wolfbox Auto” app

Once your mobile phone is connected to the X3 Pro's Wi-Fi network, open the Wolfbox Auto app. The camera will sync automatically, and you should see the live video feed on your phone.

- **Edit and share Your Videos in the App**

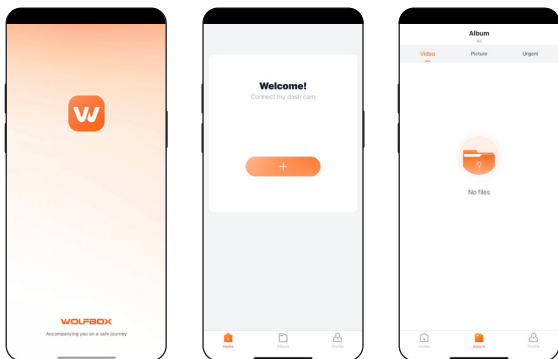

In the app, you can view and edit downloaded local albums and share them with others.

How to Play Video on Computer

We recommend the application “GPS Media Player” to watch and play dash cam videos, and view Google Maps.

You can download it for free on Mac or Windows from the following link: <https://wolfbox.com/gps-player/>

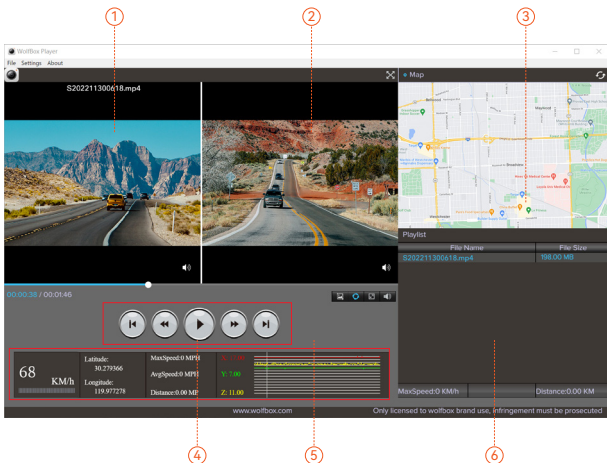

- ① Video play window (Front)
- ② Video play window (Rear)
- ③ Map and track display
- ④ Play control panel
- ⑤ Speed and driving state indication
- ⑥ Play list

Note:

If the video files of Front and Rear road tracks are recorded synchronously and loaded into the playing list at the same time, they can be played separately in split left and right screens.

When you find the desired video file, hold down the left mouse button and drag the desired files to the video play window to play it.

Installation

Before installing your dash cam, please test its functionality with all accessories and change the default settings to your preference.

• SD Card Installation

Ensure that the dash cam is powered off when inserting or ejecting the SD card.

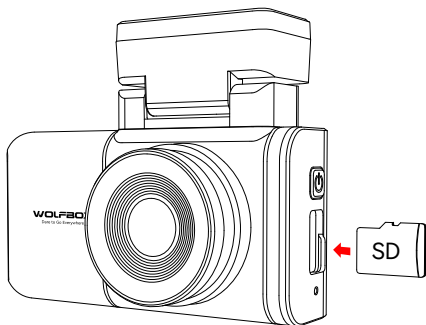

• Front Camera Installation

Peel off the electrostatic sticker on the cellophane and transfer it to where you want to stick it. Attach the front camera to the electrostatic sticker and press to make it firmer.

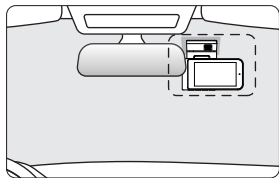
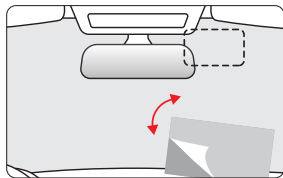

• Wire Layout In The Vehicle

1. The car charger is connected to the cigar socket.
2. Connect the other end of the car charger to the dash cam.
3. Use the crowbar to run the power cable along the front windshield and the roof, and hide the cable down the A-pillar, so as not to block the driver's sight and cause danger.
4. Connect the interface of the rear cable with the interface of the rear cam cable.
5. Hide the rear cam cable along the gaps between the front windshield and the ceiling, between the car body and the ceiling on the side of the passenger seat, and between the rear seats and the ceiling.

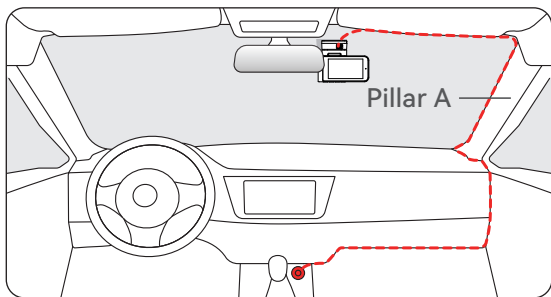

• Mount The Rear Camera

1. Use a clean cloth to wipe the rear windshield where the rear camera needs to be installed.
2. Peel off the electrostatic sticker, transfer it to the place you want to stick it.
3. Drain the air bubbles on the electrostatic sticker.

4. Peel off the adhesive on the rear camera and stick it on the electrostatic sticker.

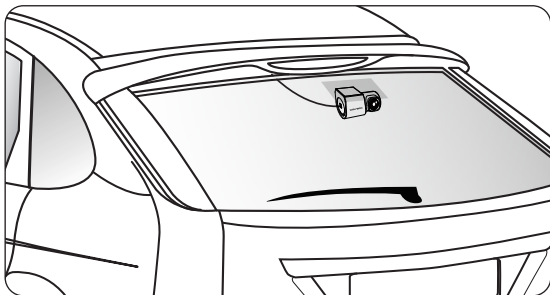

Trouble Shooting

- **Why is there no GPS signal?**

1. Clean and reconnect the probe on the main unit and bracket. Check for any interference in your car, like metal film on the windshield, radio antenna, or radar detector.
2. Move your car to an open area.
3. If the GPS icon is  , it means the GPS signal is good.

If the GPS icon is  , it means there is no GPS signal.

- **Why does my dash cam prompt card error or please format Memory Card every once in a while?**

Please follow the steps below to check:

1. Please go to Settings > Format Reminder to check whether the regular format reminder is enabled.
2. Format the Memory Card.
3. Restore factory settings and restart the dash cam.
4. Update the firmware.

- **Dash cam repeated restart/no boot?**

1. Make sure you are using the original car charger.
2. Unplug the Memory Card and car charger in turn, and reinstall them. Check whether the short circuit is caused by accessories.
3. Reset the machine through the small reset hole on the right side of the dash cam.
4. If none of the above can solve the problem, please try to power on the USB cable to confirm whether the host can be used normally.
5. Please go to the official website to update the firmware.
6. If it is not resolved, please contact your dedicated customer service for a replacement.

- **Why can't I connect to Wi-Fi?**

1. Check the working distance of Wi-Fi, about 15ft.
2. Check the SSID and password of the Wi-Fi, or whether there are other devices connected to the Wi-Fi..
3. Turn off mobile data, security software, and VPN on your phone.
4. If the issue persists, please contact customer support for assistance.

- **Why is the time setting incorrect?**

The dash cam features built-in GPS. It automatically adjusts time based on your location and time zone, eliminating the need for manual time changes. And you can adjust the time through Settings > Time Zone/DST.

Customer Service Center

If you have any problems with the function or installation, please contact us with any questions.



Help Center



WhatsApp



For more information:

✉ service@wolfbox.com

🌐 www.wolfbox.com

💬 <https://wolfbox.com/contact-us>

Contenido

Precauciones	30
Advertencias	30
Producto Visión General	31
Garantía	31
Especificaciones del Producto	32
Paquete Contenido	33
Apariencia	34
Botones y Funciones	35
Descripción General de la Interfaz de Usuario	37
Función de Control por Voz	40
Función de Asistencia al Conductor	41
Descripción General de la Función	43
Utiliza la APLICACIÓN (Wi-Fi e INFORMACIÓN SOBRE LA APLICACIÓN)	48
Cómo Reproducir Vídeo en el Ordenador	49
Instalación	51
Solución de Problemas	54
Servicio de Atención al Cliente Center	56

Precauciones

1. Para más consultas, comuníquese con nuestro servicio de atención al cliente por correo electrónico a service@wolfbox.com.
2. Utilice accesorios originales para evitar problemas de compatibilidad y suministro de corriente insuficiente de accesorios no compatibles. Por ejemplo, las tomas de cigarrillos 2 en 1 o 3 en 1 no proporcionarán suficiente corriente al dispositivo.
3. No manipule ni empalme el cable de la cámara trasera con el fin de extenderlo, ya que se puede perder la imagen trasera o la alimentación a la pantalla. La longitud del cable incluido para la cámara trasera es de 20 pies y es adecuado para la mayoría de los tipos de automóviles.
4. Si desea utilizar una tarjeta micro SD con una capacidad > 32 GB, cambie el formato de la tarjeta micro SD [se requiere Clase 10 (10 MB/s)] a FAT 32 en la PC .

Advertencias

- Mantenga los accesorios pequeños fuera del alcance de los niños. Si este producto está dañado o no funciona correctamente, deje de usarlo inmediatamente y comuníquese con el soporte de WOLFBOX. El uso continuo puede causar incendio, descarga eléctrica o falla del vehículo.
- Este producto está destinado a ser utilizado como material de referencia en caso de accidente. No garantizamos su efectividad o admisión como evidencia completa.
- Tenga en cuenta que este producto puede infringir la privacidad y otros derechos dependiendo de cómo se utilice. No somos responsables de ningún caso en el que este producto infrinja la privacidad u otros derechos.

Producto Visión General

- Gracias por elegir Wolfbox X3 Pro 2.5K Dash Cam. Este producto proporciona una imagen de alta calidad y captura evidencia irrefutable en caso de un accidente, y registra la belleza a lo largo del camino para usted.
- WOLFBOX es una empresa profesional de fabricación de suministros para automóviles. Hemos trabajado en el campo de las cámaras de tablero durante más de diez años. Contamos con un equipo de ingenieros experimentados e imaginativos que están comprometidos a construir una marca de suministros automotrices confiable y digna de confianza.

Garantía

- Estamos comprometidos a brindar a los clientes la mejor experiencia de producto y servicio postventa.
- ONuestro período de garantía es de primer año. Si las piezas de la máquina están dañadas o hay algún problema durante el uso, lo resolveremos a tiempo y le brindaremos una experiencia de compra satisfactoria.

Nota: El período de garantía específico está sujeto a las leyes locales.

- Comuníquese con nosotros con su pedido en línea y le brindaremos reemplazo gratuito y soporte técnico de por vida.
- **Servicio gratuito de garantía extendida:** Después de registrar información en wolfbox.com, puede extender la garantía por 6 meses adicionales sin cargo.

URL: <https://wolfbox.com/pages/warranty-form>

Especificaciones del Producto

RAM	DDR3 4Gb	Tipo de pantalla	IPS
Formato de vídeo	MP4	Formato de imagen	JPG
Cámara frontal	2.5K	Lente frontal FPS	60fps
Cámara trasera	2.5K	Lente trasera FPS	30 fps
Tamaño de pantalla	3"	Interfaz de alimentación	USB-C
GPS	interno	Wi-Fi	Soportado
Control por voz	Soportado	Pantalla táctil completa	Soportado
Asistencia al Conductor	FCW; LDW; S&G	Temperatura de funcionamiento	-4°F~158°F
Tarjeta SD	Max Suppok 512GB		

Paquete Contenido

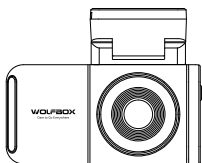

• Cámara de tablero 2.5K

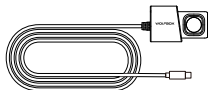

• Cámara trasera 2.5K

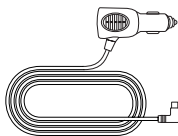

• Cable de alimentación con cargador para coche

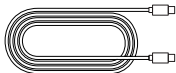

• Cable de cámara trasera



• Adhesivo

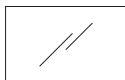

• Pegatina electrostática *2



• Herramienta



• Paño para lentes



• Manual de usuario



• Guía rápida



• Abrazaderas de manguera*5

Apariencia

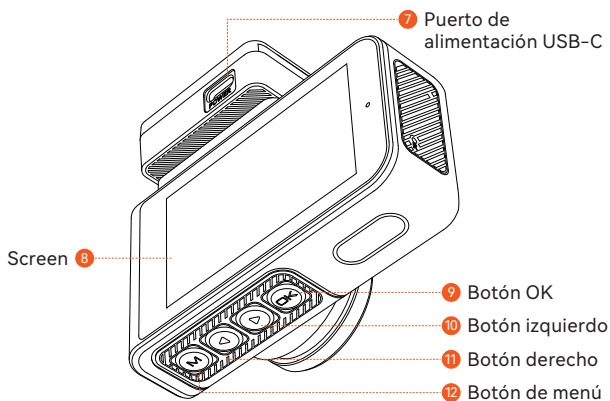
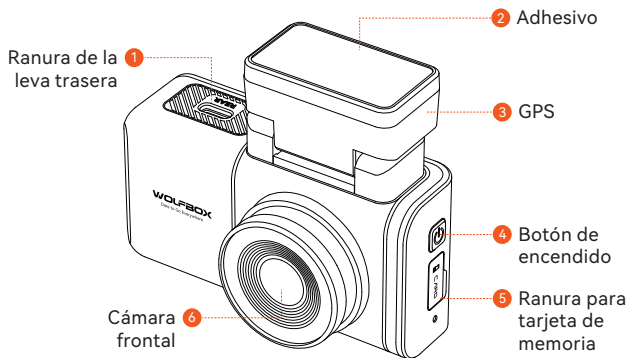

Botones y Funciones



Botón de Encendido

Modo de Grabación:

- Pulsación corta - para tomar una instantánea
- Pulsación larga - para apagar la cámara

Modo de Configuración:

- Pulsación corta - para volver a la pantalla anterior

Modo de Reproducción:

- Pulsación corta - para volver a la pantalla anterior



Botón de Menú

Modo de Grabación:

- Pulsación corta - para entrar en el menú principal
Modo de configuración

Modo de Configuración:

- Pulsación corta - para volver a la pantalla anterior

Modo de Reproducción:

- Pulsación corta - para volver a la pantalla anterior



Botón Izquierdo

Modo de Grabación:

- Pulsación corta - para bloquear el archivo de grabación
- Pulsación larga - para activar o desactivar el Wi-Fi

Modo de Configuración:

- Pulsación corta - para seleccionar la función anterior

Modo de Reproducción:

- Pulsación corta - para seleccionar el archivo anterior
- Pulsación corta - para rebobinar rápidamente
(mientras se reproduce el vídeo)



Botón Derecho

Modo de Grabación:

- Pulsación corta - Para entrar al modo de reproducción
- Pulsación larga - para activar/ desactivar grabación de audio

Modo de Configuración:

- Pulsación corta - para seleccionar la función siguiente

Modo de Reproducción:

- Pulsación corta - para seleccionar el archivo siguiente
- Pulsación corta - para avanzar rápidamente (mientras se reproduce el vídeo)

Botón OK

Modo de Grabación:

- Pulsación corta - para cambiar de pantalla

Modo de Configuración:

- Pulsación corta - para Introducir/Confirmar ajustes específicos







Modo de Reproducción:

- Pulsación corta - para seleccionar y reproducir el archivo específico

Descripción General de la Interfaz de Usuario

• Modo de Grabación





Icono	Descripción
	Estado del GPS
	Resolución de grabación
	Si conectar el kit cableado y configurar la monitorización de estacionamiento
	Control por voz
	Estado del Wi-Fi
	Estado de la grabación de voz

Icon	Description
	Si la cámara trasera está conectada
● 03:22	Estado de grabación y tiempo de grabación
● 03:22	Grabación de emergencia activada
	Asistencia al conductor
07:20 PM	Fecha y hora de la cámara
	Pulsación corta para acceder a la configuración
	Grabación de emergencia: Pulsación corta para bloquear el vídeo
	Reproducción
	Cambio entre cámara frontal y trasera

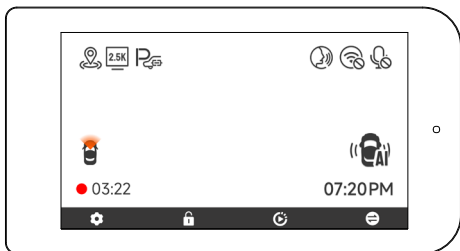
• Modo de Vídeo



Puedes hacer clic manualmente en el icono  en la parte superior de la pantalla para elegir si activar el control por voz.

Puede hacer clic manualmente en el icono  situado en la parte superior de la pantalla para elegir si desea activar el Wi-Fi.

Puede hacer clic manualmente en el icono  situado en la parte superior de la pantalla para elegir si desea grabar audio durante la grabación de vídeo.

Puede hacer clic en el icono  de Asistencia al Conductor situado en la esquina inferior derecha para activar o desactivar esta función.

Función de Control por Voz

Control rápido a través de comandos de voz simples.

Cuando la interfaz de grabación muestra un icono blanco , significa que la función de control por voz está activada.

Puedes habilitar/deshabilitar la función de control por voz a través del "Control por voz" en el menú o haciendo clic en el icono  en la pantalla.

lock the video	
take picture	
turn on audio	turn off audio
turn on screen	turn off screen
turn on WIFI	turn off WIFI
turn on recording	turn off recording
show front camera	show rear camera

Nota:

Puedes acceder a comandos de voz específicos tocando en el submenú 'Comando de voz' dentro de la sección 'Control por voz'.

Función de Asistencia al Conductor

La Asistencia al Conductor está diseñada para mejorar la seguridad y la comodidad durante todo el viaje de su vehículo. Puede personalizar las configuraciones de cada función según sus requisitos en el menú.

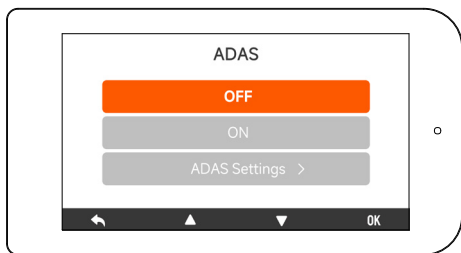

1. Encendido/Apagado

Activa/desactiva la función correspondiente.

2. Configuración

Ajuste manualmente los detalles de las configuraciones de cada función de Asistencia al Conductor.

Note:

La cámara del tablero calibra automáticamente la función de asistencia al conductor con cada arranque. Una velocidad mínima de 20 km/h (10 mph) durante 2-3 minutos en la carretera para completar el calibrado automático. Si el GPS no está posicionado o el señal es débil, la medición de velocidad puede ser inexacta.

A continuación le presentamos en detalle las funciones del sistema de Asistencia al Conductor:

- **ADAS** (Funciones de la cámara frontal - Asistencia al Conductor)

1. Desvío de carril

Detecta automáticamente las marcas del carril y te avisa cuando el vehículo se sale del carril.

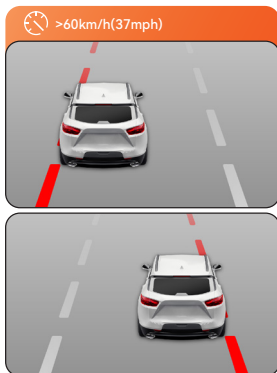

2. Colisión frontal

Calcula con precisión la distancia al vehículo que te precede y te avisa de posibles riesgos de colisión.



3. Arranque del vehículo delantero

Supervisa automáticamente la partida del vehículo delantero y te recuerda iniciar la marcha a tiempo.

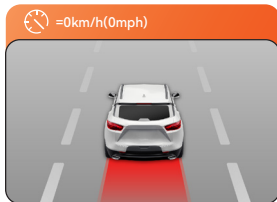







Descripción General de la Función

Personalice la máquina modificando sus configuraciones y parámetros.

Función	Opción	Descripción
 Resolución	2.5K60fps+2.5K30fps/ 2.5K30fps+2.5K30fps	Selección de resolución de video.
 Ajustes de imagen	HDR(30fps)/ Estabilización de imagen(30fps)	Establece el interruptor para la funcionalidad de HDR (30fps) e Image Stabilization.
 Grabación de sonido	Encendido/Apagado	Establece si deseas grabar sonido.
 Grabación en bucle	1 Minuto /3 Minutos /5 Minutos	Establece la duración para la grabación en bucle de archivos de video.
 Sensor G	Apagado /Bajo /Medio /Alto	Establece la sensibilidad del sensor G.
 Recordatorio de fatiga	Apagado /1 Hora /2 Horas /3 Horas /4 Horas	Establece el tiempo para el recordatorio de fatiga.
 WI-FI	Encendido/Apagado	Establece el estado de la conexión WIFI del dispositivo.

Función	Opción	Descripción
 Volumen	Apagado /Bajo /Medio /Alto	Configurar el nivel de volumen del dispositivo.
 Tono de clic	Encendido/Apagado	Establece el interruptor para los tonos de las teclas.
 Sonido de inicio	Encendido/Apagado	Configurar si se reproduce un sonido al iniciar.
 Protector de pantalla	Apagado /10 Segundos /30 Segundos /2 Minutos	Establece el tiempo de activación para el protector de pantalla.
 Control de voz	Apagado/Encendido/ Comando de voz	Establece el interruptor para la funcionalidad de control de voz.
 Asistencia al Conductor	Encendido/Apagado/ configuración	Configurar el interruptor para la funcionalidad de Asistencia a la Conducción
 Volteo de espejo	Encendido/Apagado	Ajusta el volteo izquierda-derecha de la imagen de la cámara trasera.
 Volteo de cámara trasera	Encendido/Apagado	Ajusta el volteo arriba-abajo de la imagen de la cámara trasera.

Función	Opción	Descripción
 <p>Modo de estacionamiento</p>	<p>Apagado /Grabación por disparo G /Grabación a intervalos de 12H /Grabación a intervalos de 24H /Grabación a intervalos de 48H</p>	<p>Monitorea el estado del vehículo después de que el motor se apague.</p>
 <p>GPS</p>	<p>/</p>	<p>Muestra los datos GPS registrados.</p>
 <p>Marca de agua de tiempo</p>	<p>Encendido/Apagado</p>	<p>Configura el interruptor para Marca de agua de tiempo.</p>
 <p>Marca de agua de velocidad</p>	<p>Encendido/Apagado</p>	<p>Configura el interruptor para Marca de agua de velocidad.</p>
 <p>Visualización GPS</p>	<p>Encendido/Apagado</p>	<p>Configura el interruptor para Visualización GPS.</p>
 <p>Unidad de velocidad</p>	<p>KM/H/MPH</p>	<p>Establece la unidad de visualización de velocidad..</p>
 <p>Idioma</p>	<p>English/Français/ Deutsch/Italiano/ Español/...</p>	<p>Establece el idioma para el dispositivo.</p>

Función	Opción	Descripción
 Ajuste del reloj	/	Ajusta la hora actual mostrada en el dispositivo.
 Formato de hora	12 Horas / 24 Horas	Establece el sistema de visualización de la hora.
 Zona horaria	/	Ajusta la zona horaria según la ubicación geográfica.
 Horario de verano	Encendido/Apagado	Establece el interruptor para el horario de verano.
 Frecuencia estroboscópica	50 Hz/60 Hz	Establece la frecuencia de actualización de la pantalla.
 Recordatorio de formato	Apagado /Cada 15 días /Cada 25 días	Establece el recordatorio para formatear la tarjeta SD.
 Formatear tarjeta SD	/	Formatea la tarjeta SD y elimina los videos y fotos almacenados en ella.

Función	Opción	Descripción
 <p>Prueba de velocidad de la tarjeta</p>	/	Prueba las velocidades de lectura y escritura de la tarjeta SD para asegurarte de que cumplan con los requisitos del dispositivo.
 <p>Restaurar ajustes de fábrica</p>	/	Restaurar todas las configuraciones a los valores predeterminados de fábrica.
 <p>APP</p>	/	Proporcionar código QR para descargar la aplicación.
 <p>Información del producto</p>	/	Mostrar información del dispositivo.
 <p>Centro de ayuda</p>	/	Información de contacto para postventa.

Note:

El modo de estacionamiento requiere un kit de hardware (comprado por separado) para activarse.

Con el kit de hardware conectado y el modo de estacionamiento habilitado, la dash cam entrará en modo de grabación a intervalos cuando el coche se apague. Este modo captura video a 1 fotograma por segundo hasta que finalice la duración establecida o el voltaje de la batería del coche caiga por debajo de 12V.

Utiliza la APLICACIÓN (Wi-Fi e INFORMACIÓN SOBRE LA APLICACIÓN)

La función Wi-Fi te permite conectar tu cámara de salpicadero de forma inalámbrica a tu teléfono inteligente, para acceder instantáneamente a las grabaciones. Desde aquí, podrás ver, descargar y compartir tus videos fácilmente con amigos y familiares.

La aplicación "Wolfbox Auto" es gratuita y te permite controlar esta cámara de conducción con WLAN integrada directamente desde tu teléfono inteligente.

• ¿Cómo conectarse al Wi-Fi?

1. Descarga la aplicación "Wolfbox Auto"

Visita la siguiente dirección para descargar la aplicación "Wolfbox Auto": <https://wolfbox.com/app/>. También puedes escanear el código QR con tu teléfono inteligente para acceder a la página de descarga.



2. Activa el Wi-Fi

Ve a los Ajustes de tu dispositivo y activa el Wi-Fi. En la pantalla del dispositivo aparecerán el nombre y la contraseña de la red Wi-Fi.

3. Conecta al Wi-Fi

Para conectar tu iPhone o teléfono Android a la red Wi-Fi del X3 Pro, ve a Ajustes > Wi-Fi, elige la red "X3 Pro Wi-Fi" e introduce la contraseña **predeterminada: 12345678**.

4. Abre la aplicación "Wolfbox Auto"

Una vez que tu teléfono esté conectado a la red Wi-Fi del X3 Pro, abre la aplicación Wolfbox Auto. La cámara se sincronizará automáticamente, y podrás ver la transmisión de video en vivo directamente en tu teléfono.

• Modifica y comparte tus videos en la App

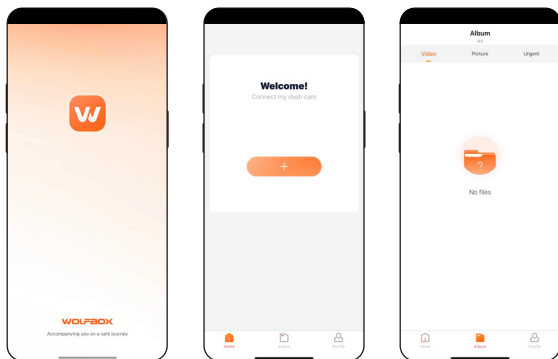

En la app, puedes ver y editar álbumes locales descargados y compartirlos con otros.

Cómo Reproducir Vídeo en el Ordenador

Recomendamos la aplicación "GPS Media Player" para ver y reproducir videos de la cámara del tablero y ver Google Maps.

Puede descargarlo gratuitamente en Mac o Windows desde el siguiente enlace: <https://wolfbox.com/gps-player/>

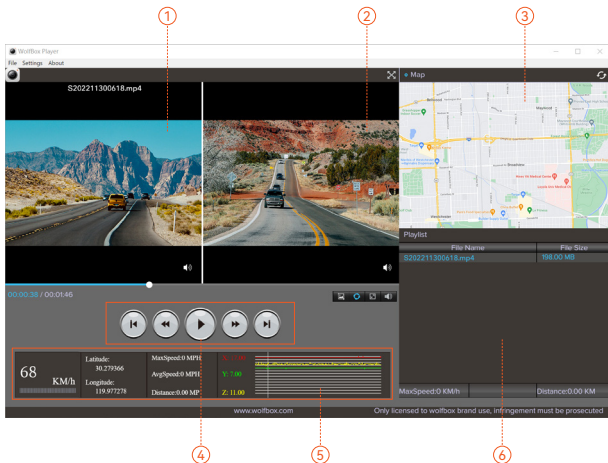

- ① Ventana de reproducción de video (frontal)
- ② Ventana de reproducción de video (trasera)
- ③ Visualización de mapas y rutas
- ④ Panel de control de reproducción
- ⑤ Indicación de velocidad y estado de conducción
- ⑥ Lista de reproducción

Note:

Si graba los videos de la cámara del tablero delantera y trasera simultáneamente y los agrega a la lista de reproducción, puede reproducirlos uno al lado del otro en modo de pantalla dividida.

Para reproducir un archivo de video, arrástrelo y suéltelo en el reproductor de video.

Instalación

Antes de instalar su cámara de tablero, pruebe su funcionalidad con todos los accesorios y cambie la configuración predeterminada según sus preferencias.

- **Instalación de la tarjeta SD**

Asegúrese de que la cámara del tablero esté apagada al insertar o expulsar la tarjeta SD.

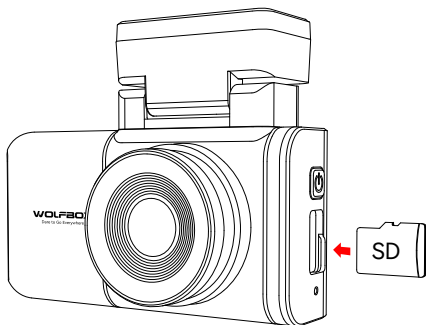

- **Instalación de la cámara frontal**

Despegue la pegatina electrostática del celofán y transfírela al lugar donde desee pegarla. Pega la cámara frontal a la pegatina electrostática y presiona para que quede más firme.

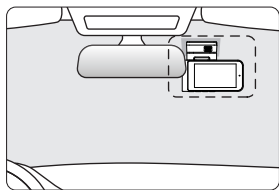
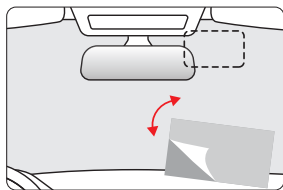

• Distribución de cables en el vehículo

1. El cargador de coche se conecta a la toma de corriente.
2. Conecta el otro extremo del cargador de coche a la cámara del salpicadero.
3. Utilice la palanca para pasar el cable de alimentación a lo largo del parabrisas delantero y el techo, y ocultar el cable por el pilar A, a fin de no bloquear la vista del conductor y causar peligro.
4. Conecte la interfaz del cable trasero a la interfaz del cable de la cámara trasera.
5. Oculte el cable de la cámara trasera a lo largo de los huecos entre el parabrisas delantero y el techo, entre la carrocería y el techo en el lado del asiento del acompañante, y entre los asientos traseros y el techo.

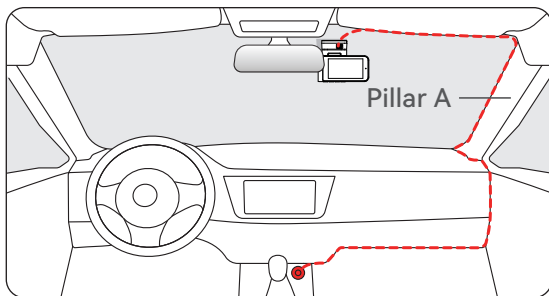

• Montaje de la cámara trasera

1. Use un paño limpio para limpiar el parabrisas trasero donde se debe instalar la cámara.
2. Despegue la etiqueta electrostática y transfírala al lugar deseado.
3. Elimine las burbujas de aire en la etiqueta electrostática.
4. Despegue el adhesivo de la cámara trasera y péguelo en la etiqueta electrostática.

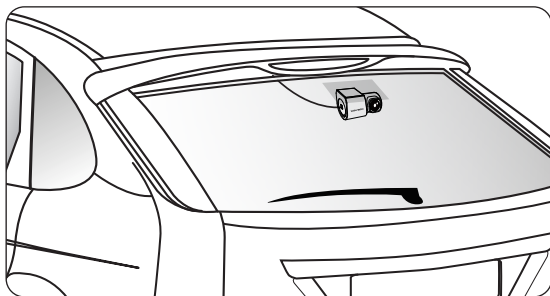

Solución de Problemas

• ¿Por qué no hay señal GPS?

1. Limpia y vuelve a conectar la sonda en la unidad principal y el soporte. Verifica si hay interferencias en tu coche, como película metálica en el parabrisas, antena de radio o detector de radar.
2. Mueve tu coche a un área abierta.
3. Si el icono GPS es  , significa que la señal GPS es buena.

Si el icono de GPS es  , significa que no hay señal de GPS.

• ¿Por qué mi dashcam muestra un error de tarjeta o pide formatear la tarjeta de memoria de vez en cuando?

Sigue los pasos a continuación para verificar:

1. Ve a Configuración > Recordatorio de Formato para verificar si el recordatorio de formato regular está habilitado.
2. Formatea la tarjeta de memoria.
3. Restaura los ajustes de fábrica y reinicia la dashcam.
4. Actualiza el firmware.

• ¿Reinicio repetido de la dashcam/no arranca?

1. Asegúrate de estar usando el cargador de coche original.
2. Desconecta la tarjeta de memoria y el cargador del coche por turno, y vuelve a instalarlos. Verifica si el cortocircuito es causado por los accesorios.
3. Restablezca el dispositivo a través del pequeño orificio en la parte inferior del registrador de conducción.
4. Si ninguno de los anteriores puede resolver el problema, intente encender el cable USB para confirmar si el dispositivo principal puede usarse normalmente.

5. Visite el sitio web oficial para actualizar el firmware.
 6. Si no se resuelve, comuníquese con su servicio al cliente dedicado para un reemplazo.
- **¿Por qué no puedo conectarme al Wi-Fi?**
 1. Verifique la distancia de trabajo del Wi-Fi, aproximadamente 15 pies.
 2. Verifique el SSID y la contraseña del Wi-Fi, o si hay otros dispositivos conectados al Wi-Fi.
 3. Apague los datos móviles, el software de seguridad y la VPN en su teléfono.
 4. Si el problema persiste, comuníquese con el soporte al cliente para obtener ayuda.
 - **¿Por qué la configuración de la hora es incorrecta?**

La cámara del tablero cuenta con GPS incorporado. Ajusta automáticamente la hora según tu ubicación y zona horaria, eliminando la necesidad de cambios de hora manuales. Y puedes ajustar la hora a través de Configuración > Zona horaria/ DST.

Servicio de Atención al Cliente Center

Si tiene algún problema con el funcionamiento o la instalación de su cámara para tablero, no dude en ponerse en contacto con nosotros.



Centro de ayuda



WhatsApp



Para más información:

✉ service@wolfbox.com

🌐 www.wolfbox.com

💬 <https://wolfbox.com/contact-us>

WOLFBOX

Dare to Go Everywhere™

Check us out here!
Product and service are the foundation of WOLFBOX.

Email: service@wolfbox.com
Phone: +1 888 296 8399



www.wolfbox.com