

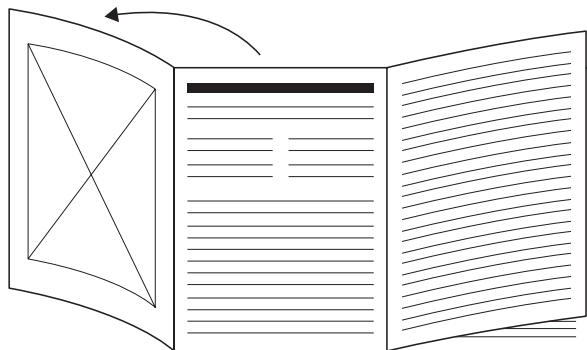

DE Wellness Fußsprudelbad Gebrauchsanweisung	4	NL Wellness-voetenbad met bruiswerking Gebruiksaanwijzing	43
EN Wellness Foot Spa Instructions for use.....	9	DA Wellness-fodspabad Betjeningsvejledning.....	48
FR Bain bouillonnant pour les pieds bien-être Mode d'emploi.....	13	SV Fotbubbelbad Wellness Bruksanvisning.....	52
ES Hidromasaje para pies Wellness Instrucciones de uso	18	NO Velvære fotboblebad Bruksanvisning.....	56
IT Idromassaggiatore plantare Wellness Istruzioni per l'uso	23	FI Wellness-jalkakylpylaite Käyttöohje.....	60
TR Wellness Ayak Jakuzisi Kullanım Kılavuzu	28		
RU Оздоровительная гидромассажная ванна для ног Инструкция по применению	33		
PL Waniemka do hydromasażu stóp Wellness Instrukcja obsługi	38		



DE Klappen Sie vor dem Lesen der Gebrauchsanweisung die Seite 3 aus.

EN Unfold page 3 before reading the instructions for use.

FR Dépliez la page 3 avant de lire le mode d'emploi.

ES Despliegue la página 3 antes de leer las instrucciones de uso.

IT Prima di leggere le istruzioni per l'uso aprire la pagina 3.

TR Kullanım kılavuzunu okumadan önce 3. sayfayı açın.

RU Перед чтением инструкции по применению разложите страницу 3.

PL Przed przeczytaniem instrukcji obsługi otworzyć stronę 3.

NL Vouw pagina 3 uit om de gebruiksaanwijzing te kunnen lezen.

DA Fold side 3 ud, før du læser betjeningsvejledningen.

SV Vik ut sid. 3 innan du läser bruksanvisningen.

NO Åpne side 3 før du leser bruksanvisningen.

FI Käännä sivu 3 auki ennen käyttöohjeen lukemista.

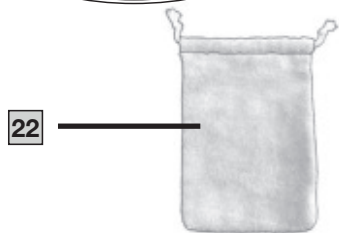
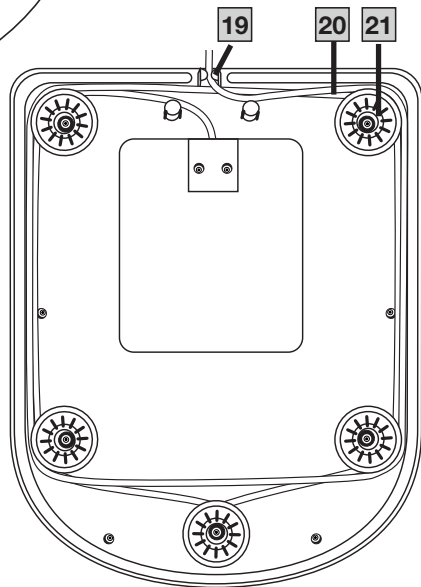
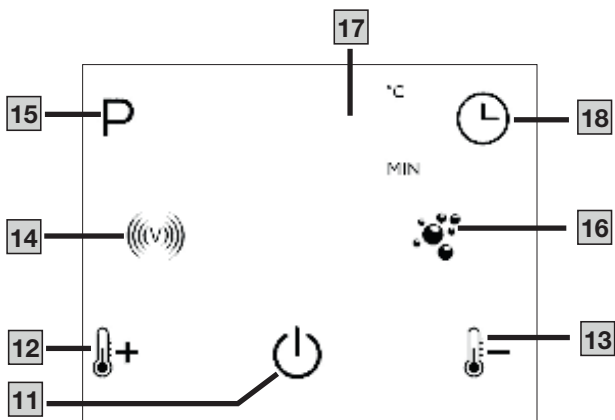
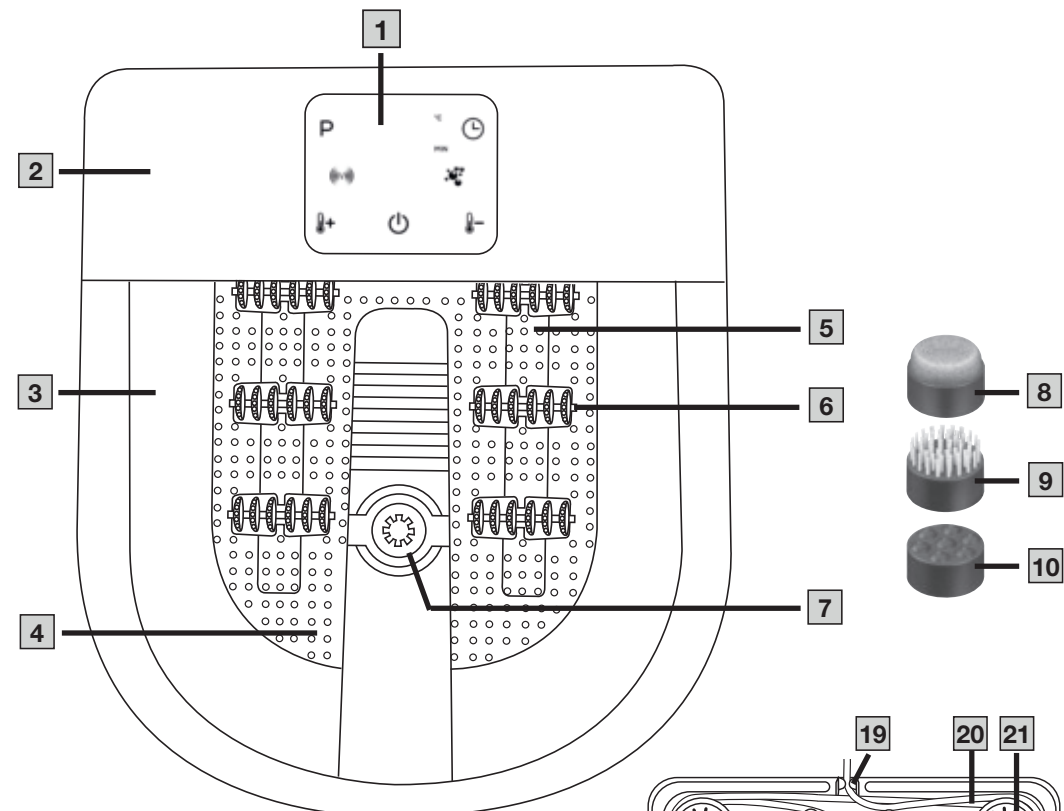



Lesen Sie diese Gebrauchsanweisung sorgfältig durch. Befolgen Sie die Warn- und Sicherheitshinweise. Bewahren Sie die Gebrauchsanweisung für den späteren Gebrauch auf. Machen Sie die Gebrauchsanweisung anderen Benutzern zugänglich. Geben Sie bei Weitergabe des Geräts auch die Gebrauchsanweisung mit.

⚠ WARNUNG

- Das Gerät ist nur für den Einsatz im häuslichen/privaten Umfeld bestimmt, nicht im gewerblichen Bereich.
- Dieses Gerät kann von Kindern ab 8 Jahren und darüber sowie von Personen mit verringerten physischen sensorischen oder mentalen Fähigkeiten oder Mangel an Erfahrung und Wissen benutzt werden, wenn sie beaufsichtigt oder bezüglich des sicheren Gebrauchs des Gerätes unterwiesen wurden und die daraus resultierenden Gefahren verstehen.
- Kinder dürfen nicht mit dem Gerät spielen.
- Wenn die Netzanschlussleitung dieses Geräts beschädigt wird, muss sie entsorgt werden. Ist sie nicht abnehmbar, muss das Gerät entsorgt werden.
- Falls Wasser aus dem Gerät austritt, sollte dieses nicht mehr weiter verwendet werden.
- Das Gerät hat eine heiße Oberfläche. Personen, die gegen Hitze unempfindlich sind, müssen beim Gebrauch des Gerätes vorsichtig sein.
- Sie dürfen das Gerät keinesfalls öffnen oder reparieren, da sonst eine einwandfreie Funktion nicht mehr gewährleistet ist. Bei Nichtbeachten erlischt die Garantie.
- Reinigung und Benutzerwartung dürfen nicht von Kindern ohne Beaufsichtigung durchgeführt werden.

INHALT

1. Zeichenerklärung.....	5	6. Reinigung und Pflege.....	7
2. Warn- und Sicherheitshinweise.....	5	7. Zubehör und/oder Ersatzteile.....	8
3. Lieferumfang.....	6	8. Entsorgung.....	8
4. Gerätebeschreibung.....	6	9. Technische Angaben.....	8
5. Anwendung.....	6	10. Garantie.....	8

1. ZEICHENERKLÄRUNG

Folgende Symbole werden in der Gebrauchsanweisung und auf dem Typenschild verwendet:

	WARUNG Bezeichnet eine möglicherweise drohende Gefahr. Wenn sie nicht gemieden wird, können Tod oder schwerste Verletzungen die Folge sein.
	VORSICHT Bezeichnet eine möglicherweise drohende Gefahr. Wenn sie nicht gemieden wird, können leichte oder geringfügige Verletzungen die Folge sein.
	HINWEIS Bezeichnet eine möglicherweise schädliche Situation. Wenn sie nicht gemieden wird, kann die Anlage oder etwas in ihrer Umgebung beschädigt werden.
	ACHTUNG Zeigt an, dass Vorsicht geboten ist, wenn in der Nähe dieses Symbols befindliche Geräte oder Regler bedient werden, oder dass die aktuelle Situation Achtsamkeit oder Eingreifen des Bedieners erfordert, um unerwünschte Folgen zu vermeiden
	Anweisung lesen
	Hersteller
	Die Produkte entsprechen nachweislich den Anforderungen der Technischen Regelwerke der EAWU
	Nur zum Gebrauch in geschlossenen Räumen
	Produkt und Verpackungskomponenten trennen und entsprechend der kommunalen Vorschriften entsorgen.
	Kennzeichnung zur Identifikation des Verpackungsmaterials. A = Materialabkürzung, B = Materialnummer: 1-7 = Kunststoffe, 20-22 = Papier und Pappe
	Entsorgung gemäß Elektro- und Elektronik-Altgeräte EG-Richtlinie WEEE (Waste Electrical and Electronic Equipment)
	Gerät der Schutzklasse II Das Gerät ist doppelt schutzisoliert und entspricht also der Schutzklasse 2
	CE-Kennzeichnung Dieses Produkt erfüllt die Anforderungen der geltenden europäischen und nationalen Richtlinien.
	United Kingdom Conformity Assessed Mark
	Wechselstrom Gerät ist nur für Wechselstrom geeignet
	Importeur Symbol

2. WARN- UND SICHERHEITSHINWEISE

▲ WARUNG

Bestimmungsgemäßer Gebrauch

Dieses Fußbad ist ausschließlich zur Pflege Ihrer Füße bestimmt.

- Verwenden Sie das Fußbad NICHT:
 - ohne Wasser, es besteht Überhitzungsgefahr.
 - mit ölhaltigen Aromazusätzen oder Badesalzen.
 - bei einer krankhaften Veränderung oder Verletzung im Bereich der Füße (z. B. offene Wunden, Warzen, Fußpilz).
 - während Sie schlafen.
 - bei Tieren.
- Verwenden Sie das Fußbad nie länger als 60 Minuten (Überhitzungsgefahr). Lassen Sie das Fußbad vor erneuter Benutzung mindestens 15 Minuten abkühlen.
- Befragen Sie vor der Benutzung des Fußbads Ihren Arzt, wenn:
 - Sie sich unsicher sind, ob das Fußbad für Sie geeignet ist.
 - Sie an einer schweren Krankheit leiden oder eine Operation am Fuß hinter sich haben.
 - Sie unter Diabetes oder Thrombosen leiden, bei Bein- bzw. Fußleiden wie z. B. Krampfadern oder Venenentzündungen oder bei Schmerzen ungeklärter Ursache.
- Beachten Sie, dass das Fußbad für Personen bis Schuhgröße ~51 geeignet ist. Bei größeren Füßen kann es zu Einschränkungen der Massagefunktionen kommen.

Das Gerät ist nur für den in dieser Gebrauchsanweisung beschriebenen Zweck vorgesehen. Der Hersteller kann nicht für Schäden haftbar gemacht werden, die durch unsachgemäßen oder leichtsinnigen Gebrauch entstehen.

▲ WARUNG

Ein Nichtbeachten der nachfolgenden Hinweise kann Personen- oder Sachschäden verursachen.

- Erstickungsgefahr! Halten Sie Kinder von Verpackungsmaterial fern.
- Stellen Sie vor dem Gebrauch sicher, dass Gerät und Zubehör keine sichtbaren Schäden aufweisen. Benutzen Sie es im Zweifelsfall nicht und wenden Sie sich an Ihren Händler oder an die angegebene Kundendienstadresse.
- Ziehen, verdrehen und knicken Sie das Stromkabel nicht. Stecken Sie keine Nadeln oder spitzen Gegenstände in das Gerät hinein.
- Achten Sie darauf, dass das Stromkabel nicht über scharfe oder spitze Gegenstände gelegt oder gezogen wird.
- Stecken Sie den Netzstecker in eine vor Feuchtigkeit, Nässe und Spritzwasser geschützte Steckdose.
- Stellen Sie das Fußbad zum Befüllen nicht in die Duschwanne, Badewanne oder das Waschbecken.
- Wenn das Gerät heruntergefallen ist oder anderweitige Schäden davongetragen hat, darf es nicht mehr benutzt werden.
- Reparaturen an Elektrogeräten dürfen nur von Fachkräften durchgeführt werden. Durch unsachgemäße Reparaturen können erhebliche Gefahren für den Benutzer entstehen. Lassen Sie das Gerät im Falle einer Störung oder Beschädigung durch eine qualifizierte Fachwerkstatt reparieren.
- Schalten Sie das Gerät sofort aus, wenn eine Störung während der Benutzung auftreten sollte und ziehen Sie den Netzstecker aus der Steckdose.
- Schalten Sie das Gerät immer aus und ziehen Sie den Netzstecker, bevor Sie es bewegen oder reinigen wollen.
- Während der Benutzung der Sprudelmassage kann Wasser über den Rand aus dem Fußbad treten. Bitte achten Sie verstärkt darauf, es besteht Rutschgefahr.

⚠️ WARNUNG

Stromschlaggefahr

- Stellen Sie sicher, dass der Netzstecker und das Stromkabel nicht mit Wasser oder anderen Flüssigkeiten in Berührung kommen.
- Benutzen Sie das Fußbad nur in trockenen Innenräumen. Benutzen Sie das Fußbad niemals in der Badewanne oder Sauna.
- Benutzen Sie das Fußbad nur mit trockenen Händen.
- Tauchen Sie das Fußbad niemals unter Wasser. Greifen Sie niemals nach einem Fußbad, das ins Wasser gefallen ist. Ziehen Sie sofort den Netzstecker.
- Betreiben Sie das Fußbad nur mit der auf dem Gerät notierten Netzspannung.
- Betreiben Sie das Fußbad nicht während eines Gewitters.
- Schalten Sie das Fußbad im Falle von Defekten oder Betriebsstörungen sofort aus und trennen Sie das Fußbad vom Stromanschluss. Ziehen Sie nicht am Stromkabel oder am Fußbad, um den Netzstecker aus der Steckdose zu ziehen.
- Halten oder tragen Sie das Gerät niemals am Stromkabel. Halten Sie Abstand zwischen dem Stromkabel und warmen Oberflächen.
- Schließen Sie das Fußbad niemals an die Netzleitung an, wenn Ihre Füße bereits im Wasser sind. Bei Beschädigungen des Gerätes kann dies zu lebensgefährlichen Stromschlägen führen.

⚠️ WARNUNG

Brandgefahr

- Schützen Sie das Gerät vor hohen Temperaturen.
- Betreiben Sie das Fußbad NIE:
 - unbeaufsichtigt, insbesondere wenn Kinder in der Nähe sind.
 - unter einer Abdeckung, wie z. B. Decke, Kissen.
 - in der Nähe von Benzin oder anderen leicht entflammaren Stoffen.
 - auf einem Hochflor-Teppich, da dadurch die Lüftungsschlitze abgedeckt werden können.

3. LIEFERUMFANG

Überprüfen Sie den Lieferumfang auf äußere Unversehrtheit der Kartonverpackung und auf die Vollständigkeit des Inhalts. Vor dem Gebrauch ist sicherzustellen, dass das Gerät und Zubehör keine sichtbaren Schäden aufweisen und jegliches Verpackungsmaterial entfernt wird. Benutzen Sie es im Zweifelsfall nicht und wenden Sie sich an Ihren Händler oder an die angegebene Kundendienstadresse.

- 1 Fußbad
- 3 Massageaufsätze (Hornhautentferner, Bürstenaufsatz, Massageaufsatz)
- 1 Aufbewahrungs- und Trocknungsbeutel
- 1 Diese Gebrauchsanweisung

4. GERÄTEBESCHREIBUNG

Die dazugehörigen Zeichnungen sind auf Seite 3 abgebildet.

- | | |
|---------------------------|---|
| 1 LED-Touchdisplay | 12 Funktionstaste „Wassertemperatur erhöhen“ / „Wasserheizung einschalten“ |
| 2 Spritzschutz | 13 Funktionstaste „Wassertemperatur senken“ / „Wasserheizung ausschalten“ |

- | | |
|--|--|
| 3 Füllmengenmarkierung (max. 5,5 l) | 14 Funktionstaste „Vibration“ |
| 4 Massageunterstützendes Fußbett | 15 Funktionstaste „Programme“ |
| 5 Sprudelleiste | 16 Funktionstaste „Bubble“ |
| 6 Massage Rollaufsätze (6 Stück) | 17 Anzeige Wassertemperatur / Timerzeit |
| 7 Pedikürezentrum | 18 Funktionstaste „Timer“ |
| 8 Hornhautentferner | 19 Kabelauslass |
| 9 Bürstenaufsatz | 20 Kabelaufwicklung |
| 10 Massageaufsatz | 21 Gummifüße |
| 11 EIN/AUS Taste | 22 Aufbewahrungs- / Trocknungsbeutel |

5. ANWENDUNG

Inbetriebnahme

1. Entfernen Sie die Verpackung inklusive der Displayschutzfolie.
2. Überprüfen Sie den kompletten Lieferumfang (inklusive Verpackung) auf Beschädigungen.
3. Bevor Sie das Fußbad einstecken, füllen Sie dieses maximal bis zur Füllmengenmarkierung **3** mit kaltem oder warmem Wasser (ca. 5 cm hoch). Das Fußbett muss komplett mit Wasser bedeckt sein.
4. Platzieren Sie das Fußbad auf einem festen und ebenen Untergrund.
5. Verlegen Sie das Stromkabel stolpersicher.
6. Stecken Sie den Netzstecker in eine geeignete Steckdose. Die EIN/AUS-Taste **11** beginnt zu blinken. Das Fußbad befindet sich im Stand-by Modus.

Anwendung beginnen

1. Nehmen Sie eine bequeme Sitzhaltung ein. Verwenden Sie das Fußbad niemals im Stehen.
2. Platzieren Sie Ihre Füße im Fußbad. Ein Verrutschen des Fußbads wird durch die Gummifüße auf der Geräteunterseite verhindert.
3. Um das Fußbad einzuschalten, drücken Sie die EIN/AUS-Taste **11**. Die EIN/AUS-Taste **11** beginnt dauerhaft zu leuchten, die Anzeige **17** zeigt die aktuelle Wassertemperatur an. Das Fußbad ist nun einsatzbereit.
4. Einen besonderen Massageeffekt erzielen Sie, indem Sie Ihre Füße auf den Massage-Rollaufätzen **6** im Fußbett vor- und zurückbewegen.

Anwendung beenden

Um das Fußbad vor Ablauf der Abschaltautomatik (siehe „Timerfunktion“) wieder auszuschalten, drücken Sie erneut die EIN/AUS-Taste **11**. Die EIN/AUS-Taste **11** blinkt erneut. Das Fußbad befindet sich im Stand-by Modus. Schalten Sie das Fußbad nach jeder Anwendung aus und ziehen Sie den Netzstecker aus der Steckdose.

Pediküre-Aufsätze

Das Fußbad besitzt ein Pedikürezentrum **7** für die individuelle Fußpflege. Es gibt drei verschiedene Aufsätze **8** **9** **10**, die Sie auf das Pedikürezentrum **7** aufstecken können:

- Der Hornhautentferner Aufsatz **8** dient der Entfernung abgestorbener Hautzellen und Hornhaut.
- Der Bürstenaufsatz **9** kann dazu genutzt werden, um die Reflexzonen in der Fußsohle zu stimulieren.

- Der Massageaufsatz **10** sorgt für eine angenehme Massage der Füße und fördert die Durchblutung.

Wassertemperatur einstellen

Sie können das Fußbad mit und ohne Wasserheizung verwenden. Die Wasserheizung ist von 34°C - 48°C einstellbar. Die Wasserheizung startet bei 34°C. Sie können die Wassertemperatur in 2°C-Schritten erhöhen/senken.

1. Um die Wasserheizung einzuschalten, drücken Sie die Funktionstaste „Wassertemperatur erhöhen“ / „Wasserheizung einschalten“ **12**.
2. Um die Wassertemperatur im Fußbad zu erhöhen, drücken Sie die Funktionstaste „Wassertemperatur erhöhen“ / „Wasserheizung einschalten“ **12**.
3. Wählen Sie mit den Funktionstasten „Wassertemperatur / Wasserheizung“ **12** **13** Ihre gewünschte Wassertemperatur. Die gewünschte Wassertemperatur wird kurz in Anzeige Wassertemperatur / Timerzeit **17** angezeigt, bevor die Anzeige auf die aktuelle Wassertemperatur zurückspringt.
4. Der Aufheizvorgang startet.



- Das Fußbad verfügt über eine Memoryfunktion, welche sich die eingestellte Wassertemperatur merkt, bis der Stromkreislauf unterbrochen wird.
- Für ein schnelleres Aufheizen, empfehlen wir zusätzlich die Funktion „Bubble“ zu aktivieren.
- Unterschiedliche Wassertemperaturen wirken sich positiv auf Ihr Körperempfinden aus. Wählen Sie die entsprechende Wassertemperatur für Ihr Wellnesserlebnis:
 - **Kaltes Wasser** (24-29°C - ohne Wasserheizung) wirkt erfrischend und vitalisierend auf den Körper. Es weckt die Lebensgeister und bringt neue Energie.
 - **Lauwarmes Wasser** (30-40°C) unterstützt das optimale Wellnesserlebnis und wirkt pflegend und aufbauend.
 - **Warmes Wasser** (ca. 42-48°C) hat eine besonders wohltuende und wärmende Wirkung auf den Körper und kann dabei immunsystemfördernd sein. Bitte beachten Sie, dass die Wassertemperatur langsam ansteigen sollte und nicht von vornherein zu heiß gewählt wird.

5. Um die Wassertemperatur im Fußbad zu senken, drücken Sie die Funktionstaste „Wassertemperatur senken“ / „Wasserheizung ausschalten“ **13**.
6. Die Wasserheizung ist ausgeschaltet, sobald die LEDs der Funktionstasten „Wassertemperatur / Wasserheizung“ **12** **13** erlöschen.

Vibrationsmassage

Sie können während der Anwendung eine Vibrationsmassage hinzuschalten.

1. Um die Vibrationsmassage hinzuschalten, berühren Sie die Funktionstaste „Vibration“ **14**. Die LED der Funktionstaste **14** beginnt zu leuchten.
2. Um die Vibrationsmassage wieder auszuschalten, berühren Sie erneut die Funktionstaste **14**. Die LED erlischt.

Automatische Programme **P**

Das Fußbad besitzt ein voreingestelltes und drei individuell wählbare Programme:

- PO** = Manueller Betrieb / Programm OFF (voreingestellt)
- P1** = Sprudel- und Vibrationsmassage gleichzeitig 10 Sekunden an und 5 Sekunden Pause

P2 = Sprudelmassage und pulsierende Vibration jeweils 15 Sekunden im Wechsel

P3 = Sprudel- und Vibrationsmassage jeweils 10 Sekunden im Wechsel

1. Wählen Sie mit der Funktionstaste „Programme“ **15** das gewünschte Programm (P1, P2, P3). Die LED der Funktionstaste **15** beginnt zu leuchten. Das aktuell eingestellte Programm wird kurz im LED-Touchdisplay **1** angezeigt. Die Anzeige wechselt erneut zur Wassertemperatur.
2. Um in den manuellen Betrieb zu wechseln, drücken Sie die Funktionstaste **15** erneut, bis **PO** im LED-Touchdisplay **1** erscheint. Die LED der Funktionstaste **15** erlischt.

Sprudelmassage

Sie können während der Anwendung eine Sprudelmassage hinzuschalten.

1. Um die Sprudelmassage hinzuschalten, berühren Sie die Funktionstaste „Bubble“ **16**. Die LED der Funktionstaste **16** beginnt zu leuchten.
2. Um die Sprudelmassage wieder auszuschalten, berühren Sie erneut die Funktionstaste **16**. Die LED erlischt.

Timerfunktion

Sie können am Fußbad eine Timerzeit zwischen 20 und 60 Minuten einstellen (in 5-Minuten-Schritten), nach der sich das Fußbad automatisch ausschaltet. Zu Beginn ist die Timerzeit automatisch auf 20 Minuten voreingestellt.

1. Wählen Sie mit der Funktionstaste „Timer“ **18** Ihre gewünschte Entspannungszeit. Die gewählte Timerzeit erscheint kurz in der Anzeige Wassertemperatur / Timerzeit **17**, bevor erneut die Wassertemperatur angezeigt wird.
2. Während der Anwendung können Sie sich die verbliebene Entspannungszeit durch einmaliges Drücken der Funktionstaste **18** anzeigen lassen.
3. Wird die Funktionstaste **18** während der Anwendung mehrfach gedrückt, startet die Entspannungszeit neu.
4. Sobald die Entspannungszeit abgelaufen ist, schaltet sich das Fußbad automatisch in den Standby-Modus.

6. REINIGUNG UND PFLEGE

ACHTUNG

Achten Sie darauf, dass kein Wasser in das Geräterinnere gelangt! Vergewissern Sie sich, dass das Fußbad vor jeder Reinigung ausgeschaltet und ausgesteckt ist.

1. Nach der Anwendung stecken Sie das Fußbad aus und entleeren Sie das Wasser über die schmale Seite.
2. Für das einfache Entleeren des Fußbades wird das Tragen mit der geraden Seite zum Körper empfohlen.
3. Spülen Sie das Fußbad anschließend mit klarem Wasser aus.
4. Für eine hygienische Reinigung kann ein mildes, nicht schäumend/scheuerndes Reinigungsmittel verwendet werden (z. B. neutraler Essig).
5. Um die Luftleitungen zu trocknen, schalten Sie nach der Reinigung die Bubblefunktion ohne Wasser ca. 1 Minute lang an. Dabei austretende Tropfen können Sie mit einem Tuch abwischen.
6. Der Aufbewahrungsbeutel für die Pediküreaufsätze kann gleichzeitig als Tuch zur Reinigung / Trocknung des Fußbades benutzt werden.
7. Für eine leichtere Reinigung / Trocknung können Sie die Massage Rollaufsätze **6** aus dem Fußbad entfernen, indem Sie diese mit einer leichten Hebelwirkung herausnehmen.

8. Bewahren Sie das Fußbad nach der Reinigung in der Original-Verpackung an einem trockenen Ort auf. Lassen Sie das Fußbad nicht über einen längeren Zeitraum offen stehen.

7. ZUBEHÖR UND/ODER ERSATZTEILE

Für den Erwerb von Zubehör und/oder Ersatzteile besuchen Sie www.beurer.com oder wenden Sie sich an die jeweilige Serviceadresse (lt. Serviceadressliste) in Ihrem Land. Außerdem sind Zubehör und/oder Ersatzteile zusätzlich im Handel erhältlich.

8. ENTSORGUNG

Im Interesse des Umweltschutzes darf das Gerät am Ende seiner Lebensdauer nicht mit dem Hausmüll entfernt werden. Die Entsorgung kann über entsprechende Sammelstellen in Ihrem Land erfolgen. Befolgen Sie die örtlichen Vorschriften bei der Entsorgung der Materialien. Entsorgen Sie das Gerät gemäß der Elektro- und Elektronik Altgeräte EG-Richtlinie – WEEE (Waste Electrical and Electronic Equipment). Bei Rückfragen wenden Sie sich bitte an die für die Entsorgung zuständige kommunale Behörde. Rücknahmestellen für Ihre Altgeräte erhalten Sie z. B. bei der örtlichen Gemeinde- bzw. Stadtverwaltung, den örtlichen Müllentsorgungsunternehmen oder bei Ihrem Händler.



Hinweise für Verbraucher zur Altgeräteentsorgung und Verschrottung in Deutschland

Besitzer von Altgeräten können diese im Rahmen der durch die öffentlich-rechtlichen Entsorgungsträger eingerichteten und zur Verfügung stehenden Möglichkeiten der Rückgabe oder Sammlung von Altgeräten unentgeltlich abgeben, damit eine ordnungsgemäße Entsorgung der Altgeräte sichergestellt ist. Die Rückgabe ist gesetzlich vorgeschrieben.

Außerdem ist die Rückgabe unter bestimmten Voraussetzungen auch bei Vertreibern möglich.

Gemäß Elektro- und Elektronikgerätegesetz (ElektroG) sind die folgenden Vertreter zur unentgeltlichen Rücknahme von Altgeräten verpflichtet:

- Elektro-Fachgeschäfte, mit einer Verkaufsfläche für Elektro- und Elektronikgeräte von mindestens 400 Quadratmetern
- Lebensmitteläden mit einer Gesamtverkaufsfläche von mindestens 800 Quadratmetern, die mehrmals pro Jahr oder dauerhaft Elektro- und Elektronikgeräte anbieten und auf dem Markt bereitstellen.
- Versandhandel, wobei die Pflicht zur 1:1-Rücknahme im privaten Haushalt nur für Wärmeüberträger (Kühl-/Gefriergeräte, Klimageräte u.a.), Bildschirmgeräte und Großgeräte gilt. Für die 1:1-Rücknahme von Lampen, Kleingeräten und kleinen IT- u. Telekommunikationsgeräten sowie die 0:1-Rücknahme müssen Versandhändler Rückgabemöglichkeiten in zumutbarer Entfernung zum Endverbraucher bereitstellen.

Diese Vertreter sind verpflichtet,

- bei der Abgabe eines neuen Elektro- oder Elektronikgerätes an einen Endnutzer ein Altgerät des Endnutzers der gleichen Geräteart, das im Wesentlichen die gleichen Funktionen wie das neue Gerät erfüllt, am Ort der Abgabe oder in unmittelbarer Nähe hierzu unentgeltlich zurückzunehmen und
- auf Verlangen des Endnutzers Altgeräte, die in keiner äußeren Abmessung größer als 25 Zentimeter sind, im Einzelhandelsgeschäft oder in unmittelbarer Nähe hierzu unentgeltlich zurückzunehmen; die Rücknahme darf nicht an den Kauf eines Elektro- oder Elektronikgerätes geknüpft werden und ist auf drei Altgeräte pro Geräteart beschränkt.

Enthalten die Produkte Batterien und Akkus oder Lampen, die aus dem Altgerät zerstörungsfrei entnommen werden können, müssen

diese vor der Entsorgung entnommen werden und getrennt als Batterie bzw. Lampe entsorgt werden.

Sofern das alte Elektro- bzw. Elektronikgerät personenbezogene Daten enthält, sind Sie selbst für deren Löschung verantwortlich, bevor Sie es zurückgeben.

9. TECHNISCHE ANGABEN

Versorgung:	220-240 V~, 50-60 Hz, 630 W
Größe:	45,0 x 39,0 x 18,4 cm
Gewicht:	ca. 3,2 kg

10. GARANTIE

Nähere Informationen zur Garantie und den Garantiebedingungen finden Sie im mitgelieferten Garantie-Faltblatt.



Read these instructions for use carefully. Observe the warnings and safety notes. Keep these instructions for use for later use. Make the instructions for use accessible to other users. If the device is passed on, provide the instructions for use to the next user as well.

⚠ WARNING

















- The device is only intended for domestic/private use, not for commercial use.
- This device may be used by children over the age of 8 years and by people with reduced physical, sensory or mental capabilities or a lack of experience or knowledge, provided that they are supervised or have been instructed on how to use the device safely, and are fully aware of the risks of using the device.
- Children must not play with the device.
- If the mains connection cable of this device is damaged, it must be disposed of. If it cannot be removed, the device must be disposed of.
- If any water leaks out of the device, it should no longer be used.
- The device has a hot surface. People who are not sensitive to heat must be careful when using the device.
- Under no circumstances should you open or repair the device yourself, otherwise proper functionality can no longer be guaranteed. Failure to comply with this instruction will void the warranty.
- Cleaning and user maintenance must not be performed by children unless supervised.

CONTENTS

1. Signs and symbols	10	6. Cleaning and maintenance.....	12
2. Warnings and safety notes	10	7. Accessories and/or replacement parts	12
3. Scope of delivery.....	11	8. Disposal.....	12
4. Device description.....	11	9. Technical specifications	12
5. Use	11	10. Warranty	12

1. SIGNS AND SYMBOLS

The following symbols are used in the operating instructions and on the type plate:

	WARNING Indicates a potentially impending danger. If it is not avoided, there is a risk of death or serious injury.
	CAUTION Indicates a potentially impending danger. If it is not avoided, slight or minor injuries may result.
	NOTICE Indicates a potentially harmful situation. If it is not avoided, the system or something in its vicinity may be damaged.
	CAUTION Indicates that caution is necessary when operating devices or controls in the vicinity of this symbol, or that the current situation needs operator awareness or operator action in order to avoid undesirable consequences
	Read the instructions
	Manufacturer
	The products demonstrably meet the requirements of the Technical Regulations of the EAEU
	For indoor use only
	Separate the product and packaging elements and dispose of them in accordance with local regulations.
	Marking to identify the packaging material. A = material abbreviation, B = material number: 1–7 = plastics, 20–22 = paper and cardboard
	Disposal in accordance with the Waste Electrical and Electronic Equipment EC Directive (WEEE)
	Protection class II device The device is double-insulated and, therefore, is in protection class 2
	CE labelling This product satisfies the requirements of the applicable European and national directives.
	United Kingdom Conformity Assessed Mark
	Alternating current The device is suitable for use with alternating current only
	Importer symbol

2. WARNINGS AND SAFETY NOTES

WARNING

Intended use

This foot bath is intended to be used exclusively for the care of your feet.

- Do NOT use the foot bath:
 - Without water, as there is a risk of overheating.
 - With oily aromatic additives or bath salts.
 - If you have a medical abnormality or injury in your feet (e.g. open wound, warts, athlete's foot).
 - Whilst sleeping.
 - With animals.
- Never use the foot bath for more than 60 minutes (risk of overheating). Allow the foot bath to cool down for at least 15 minutes before using it again.
- Consult your doctor before using the foot bath if:
 - You are unsure whether the foot bath is suitable for you.
 - You suffer from a severe illness or have recently had surgery on your feet.
 - You suffer from diabetes or thrombosis, leg or foot conditions, e.g. varicose veins or venous inflammation, or pain of an unknown cause.
- Note that the foot bath is suitable for people up to a shoe size of approx. 51. Larger feet may restrict the massage functions. The device is only intended for the purpose described in these instructions for use. The manufacturer is not liable for damage resulting from improper or careless use.

WARNING

Failure to observe the following information may result in personal injury or material damage.

- Danger of suffocation! Keep packaging material away from children.
- Before use, ensure that the device and accessories have no visible damage. If you have any doubts, do not use the device and contact your retailer or the customer service address provided.
- Do not pull, twist or bend the mains cable. Do not stick any needles or sharp objects into the device.
- Make sure that the mains cable is not routed or pulled over pointed or sharp objects.
- Insert the mains plug into a socket that is protected against humidity, moisture and water splashes.
- Do not place the foot bath in a shower tray, bath tub or sink to fill it.
- If the device has been dropped or has suffered any other damage, it must no longer be used.
- Only specialist personnel may perform repairs on electrical devices. Improper repairs may put users in significant danger. In the event of a fault or damage, have the device repaired by a certified specialist workshop.
- Should a fault occur during use, switch the device off immediately and remove the mains plug from the socket.
- Always switch the device off and unplug the mains plug before moving or cleaning it.
- When using the bubble massage, water may escape from the foot bath over the rim. Please pay increased attention to the risk of slipping.

WARNING

Risk of electric shock

- Make sure that the mains plug and mains cable do not come into contact with water or other liquids.
- Only use the foot bath in dry indoor areas. Never use the foot bath in the bath or a sauna.
- Only use the foot bath with dry hands.
- Never submerge the foot bath under water. Never pick up a foot bath that has been submerged in water. Disconnect the mains plug immediately.
- Only use the foot bath with the mains voltage specified on the device.

- Do not operate the foot bath during a storm.
- In the event of defects or malfunctions, switch the foot bath off immediately and disconnect it from the mains socket. Do not pull on the mains cable or on the foot bath to disconnect the mains plug from the socket.
- Never hold or carry the device by the mains cable. Keep the mains cable away from hot surfaces.
- Never connect the foot bath to the power cable if your feet are already in the water. Damage to the device can lead to fatal electric shocks.

⚠ WARNING

Risk of fire

- Do not expose the device to high temperatures.
- NEVER use the foot bath:
 - Unsupervised, especially if there are children nearby.
 - Underneath a cover such as a blanket, pillow, etc.
 - Near petrol or other highly flammable substances.
 - On high-pile carpeting because the vents may be covered.

3. SCOPE OF DELIVERY

Check the scope of delivery to ensure that the exterior of the cardboard package is intact and all contents are present. Before use, ensure that there is no visible damage to the device or accessories and that all packaging material has been removed. If you have any doubts, do not use the device and contact your retailer or the customer service address provided.

- 1 foot bath
- 3 massage attachments (portable pedicure device, brush attachment, massage attachment)
- 1 storage and drying bag
- 1 copy of these instructions for use

4. DEVICE DESCRIPTION

The associated drawings are shown on page 3.

- | | |
|--|---|
| 1 LED touch display | 12 "Increase water temperature" / "Switch water heating on" function button |
| 2 Splash protection | 13 "Decrease water temperature" / "Switch water heating off" function button |
| 3 Fill level mark (max. 5.5 l) | 14 "Vibration" function button |
| 4 Foot rest with massage nodules | 15 "Programs" function button |
| 5 Bubble bar | 16 "Bubble" function button |
| 6 Massage roller attachments (6 pieces) | 17 Water temperature / timer time display |
| 7 Pedicure centre | 18 "Timer" function button |
| 8 Portable pedicure device | 19 Cable outlet |
| 9 Brush attachment | 20 Cord winder |
| 10 Massage attachment | 21 Rubber feet |
| 11 ON/OFF button | 22 Storage / drying bag |

5. USE

Initial use

1. Remove the packaging, including the film protecting the display.
2. Check the complete scope of delivery (including packaging) for damage.
3. Before plugging the foot bath in, fill it with cold or warm water up to the fill level mark **3** (approx. 5 cm high). The foot rest part must be completely submerged under water.
4. Place the foot bath on a firm and level surface.
5. Ensure that the mains cable does not pose a trip hazard.
6. Insert the mains plug into a suitable socket. The ON/OFF button **11** starts to flash. The foot bath is in standby mode.

Using the foot bath

1. Sit in a comfortable position. Never use the foot bath standing up.
2. Place your feet in the foot bath. The rubber feet on the base of the device prevent the foot bath from slipping.
3. Press the ON/OFF button **11** to switch the foot bath on. The ON/OFF button **11** lights up and stays lit; the display **17** shows the current water temperature. The foot bath is now ready for use.
4. The massage is especially effective if you move your feet back and forth over the massage roller attachments **6** in the foot rest.

At the end of use

To switch the foot bath off again before the automatic switch-off takes effect (see "Timer function"), press the ON/OFF button **11** again. The ON/OFF button **11** flashes again. The foot bath is in standby mode. Switch the foot bath off after use and remove the mains plug from the socket.

Pedicure attachments

The foot bath has a pedicure centre **7** for individual pedicure. There are three different attachments **8** **9** **10** that you can attach to the pedicure centre **7**:

- The portable pedicure device attachment **8** can be used to remove dead skin cells and calluses.
- The brush attachment **9** can be used to stimulate the reflex zones in the soles of your feet.
- The massage attachment **10** provides a pleasant massage for your feet and stimulates circulation.

Setting the water temperature

You can use the foot bath with and without water heating. The water heating can be set to between 34°C and 48°C. The water heating starts at 34°C. You can increase/decrease the water temperature in 2°C increments.

1. To switch the water heating on, press the "Increase water temperature" / "Switch on water heating" function button **12**.
2. To increase the water temperature in the foot bath, press the "Increase water temperature" / "Switch on water heating" function button **12**.
3. Select your desired water temperature using the "Water temperature / Water heating" function buttons **12** **13**. The desired water temperature is shown briefly on water temperature / timer time display **17** before the display returns to showing the current water temperature.
4. The heating process starts.



- The foot bath has a memory function that remembers the set water temperature until the power circuit is interrupted.
- For quicker heating, we recommend activating the “Bubble” function as well.
- Different water temperatures have a positive effect on the feeling in your body. Choose the right water temperature for your wellness experience:
 - **Cold water** (24–29°C – without water heating) has a refreshing and vitalising effect on the body. It awakens your spirits and brings new energy.
 - **Lukewarm water** (30–40°C) supports an optimal wellness experience and has a nurturing and constructive effect.
 - **Warm water** (approx. 42–48°C) has a particularly soothing and warming effect on the body and, as a result, can support the immune system. Please note that the water temperature should increase slowly and should not be set too high initially.

- To reduce the water temperature in the foot bath, press the “Decrease water temperature” / “Switch off water heating” function button **13**.
- The water heating has been switched off when the LEDs of the “Water temperature / water heating” function buttons **12** **13** turn off.

Vibration massage

You can switch a vibration massage on during use.

- To switch the vibration massage on, press the “Vibration” function button **14**. The LED of function button **14** starts to light up.
- To switch the vibration massage off again, press function button **14** again. The LED turns off.

Automatic programs **P**

The foot bath has one preset and three individually selectable programs:

PO = Manual operation / Program OFF (default)

P1 = Bubble and vibration massage on simultaneously for 10 seconds and pause for 5 seconds

P2 = Bubble massage and pulsating vibration alternating for 15 seconds each

P3 = Bubble and vibration massage alternating for 10 seconds each

- Select the desired program (P1, P2, P3) using the “Programs” function button **15**. The LED of function button **15** starts to light up. The currently set program is briefly displayed on the LED touch display **1**. The display switches back again to the water temperature.
- To change to manual mode, press function button **15** again until **PO** appears in the LED touch display **1**. The function button **15** LED turns off.

Bubble massage

You can switch a bubble massage on during use.

- To switch the bubble massage on, press the “Bubble” function button **16**. The LED of function button **16** starts to light up.
- To switch the bubble massage off again, press function button **16** again. The LED turns off.

Timer function

You can set a timer time of between 20 and 60 minutes (in 5-minute increments) on the foot bath. After this time has passed the foot bath switches off automatically. Initially, the timer time is automatically preset to 20 minutes.

- Use the “Timer” function button **18** to select your desired relaxation time. The selected timer time is shown briefly in the water

temperature / timer time display **17** before the water temperature is displayed again.

- You can display the remaining relaxation time during use by pressing function button **18** once.
- If function button **18** is pressed several times during use, the relaxation time is restarted.
- As soon as the relaxation time has elapsed, the foot bath automatically switches to standby mode.

6. CLEANING AND MAINTENANCE

CAUTION

Make sure that no water gets inside the device! Make sure that the foot bath is switched off and unplugged every time before cleaning.

- After use, unplug the foot bath and empty the water via the narrow side.
- To make it easier to empty the foot bath, we recommend carrying it with the straight side facing the body.
- Then rinse the foot bath with clean water.
- For hygienic cleaning, a mild, non-foaming/abrasive cleaning product can be used (e.g. neutral vinegar).
- To dry out the air lines after cleaning, switch the bubble function on without water for approximately 1 minute. You can wipe any drops off with a cloth.
- The storage bag for the pedicure attachments can also be used at the same time as a cloth to clean/dry the foot bath.
- To make cleaning/drying easier, you can remove the massage roller attachments **6** from the foot bath by removing them with a gentle lever action.
- After cleaning, store the foot bath in its original packaging and in a dry place. Do not leave the foot bath open for prolonged periods of time.

7. ACCESSORIES AND/OR REPLACEMENT PARTS

To purchase accessories and/or replacement parts, visit www.beurer.com or contact the corresponding service address (as per the service address list) for your country. Accessories and/or replacement parts are also available from retailers.

8. DISPOSAL

For environmental reasons, do not dispose of the device in household waste at the end of its service life. Dispose of the device at a suitable local collection or recycling point in your country. Observe the local regulations for material disposal. Dispose of the device in accordance with EC Directive Waste Electrical and Electronic Equipment (WEEE). If you have any questions, please contact the local authorities responsible for waste disposal. You can obtain the location of collection points for old devices, for example, from the local or municipal authorities, local waste disposal companies or your retailer.



9. TECHNICAL SPECIFICATIONS

Power supply:	220-240 V~, 50-60 Hz, 630 W
Size:	45.0 x 39.0 x 18.4 cm
Weight:	Approx. 3.2 kg

10. WARRANTY

Further information on the warranty and warranty conditions can be found in the warranty leaflet supplied.



Lisez attentivement l'intégralité de ce mode d'emploi. Veuillez prendre connaissance des consignes d'avertissement et de mise en garde. Conservez le mode d'emploi pour un usage ultérieur. Mettez le mode d'emploi à la disposition des autres utilisateurs. En cas de transmission de l'appareil à un tiers, remettez-lui également le mode d'emploi.

▲ AVERTISSEMENT



















- L'appareil doit être utilisé dans un environnement domestique/privé et non pas dans un cadre professionnel.
- Cet appareil peut être utilisé par les enfants à partir de 8 ans ainsi que les déficients physiques, sensoriels ou mentaux et les personnes ayant peu de connaissances ou d'expérience à la condition qu'ils soient surveillés ou sachent comment l'utiliser en toute sécurité et en comprennent les risques.
- Les enfants ne doivent pas jouer avec l'appareil.
- Si le câble d'alimentation électrique de l'appareil est endommagé, il doit être mis au rebut. S'il n'est pas détachable, l'appareil doit être mis au rebut.
- Si de l'eau s'écoule de l'appareil, celui-ci ne doit plus être utilisé.
- La surface de l'appareil est chaude. Les personnes sensibles à la chaleur doivent être prudentes lors de son fonctionnement.
- Vous ne devez en aucun cas ouvrir ni réparer l'appareil ; son bon fonctionnement ne serait plus assuré. Le non-respect de cette consigne annulerait la garantie.
- Le nettoyage et l'entretien ne doivent pas être effectués par des enfants sans surveillance.

TABLE DES MATIÈRES

1. Symboles utilisés.....	14	6. Nettoyage et entretien.....	16
2. Consignes d'avertissement et de mise en garde.....	14	7. Accessoires et/ou pièces de rechange.....	17
3. Contenu.....	15	8. Mise au rebut.....	17
4. Description de l'appareil.....	15	9. Caractéristiques techniques.....	17
5. Utilisation.....	15	10. Garantie.....	17

1. SYMBOLES UTILISÉS

Les symboles suivants sont utilisés dans le mode d'emploi et sur la plaque signalétique :

	AVERTISSEMENT
	Désigne un danger potentiel. S'il n'est pas évité, il peut entraîner la mort ou des blessures graves.
	ATTENTION
	Désigne un danger potentiel. S'il n'est pas évité, il peut entraîner des blessures légères ou mineures.
	AVIS
	Désigne une situation potentiellement dangereuse. Si elle n'est pas évitée, l'installation ou un élément de son environnement peut être endommagé.
	ATTENTION Indique que l'opérateur doit faire preuve de prudence lors de l'utilisation des appareils ou des commandes situés à proximité de ce symbole, ou que la situation actuelle nécessite l'attention ou une intervention de l'opérateur afin d'éviter des conséquences indésirables
	Lire les instructions
	Fabricant
	Les produits sont tout à fait conformes aux exigences des règlements techniques de l'UEEA
	Utilisation en intérieur uniquement
 	Séparer le produit et les composants d'emballage et les éliminer conformément aux réglementations communales
 A B	Marquage d'identification du matériau d'emballage. A = abréviation du matériau B = numéro de matériau : 1-7 = plastique 20-22 = papier et carton
 	Élimination conformément à la directive européenne WEEE (Waste Electrical and Electronic Equipment) relative aux déchets d'équipements électriques et électroniques
	Équipement de classe de sécurité II L'appareil est équipé d'une double isolation de protection et répond à la classe de sécurité 2
	Sigle CE Ce produit répond aux exigences des directives européennes et nationales en vigueur
	Marque UKCA (UK Conformity Assessed)
	Courant alternatif L'appareil est uniquement adapté au courant alternatif
	Symbole de l'importateur

2. CONSIGNES D'AVERTISSEMENT ET DE MISE EN GARDE

▲ AVERTISSEMENT

Utilisation prévue

Ce bain de pieds est exclusivement destiné à prendre soin de vos pieds.

- NE PAS utiliser le bain de pieds :
 - sans eau, risque de surchauffe.
 - avec des arômes huileux ou des sels de bain.
 - en cas de modification pathologique ou de blessure dans la zone des pieds (par ex. plaie ouverte, verrue, mycose).
 - pendant votre sommeil.
 - chez les animaux.
- N'utilisez pas le bain de pieds plus de 60 minutes (risque de surchauffe). Laissez le bain de pieds refroidir au moins 15 minutes avant une nouvelle utilisation.
- Avant d'utiliser le bain de pieds, consultez votre médecin si :
 - vous n'êtes pas sûr que le bain de pieds vous convienne.
 - vous souffrez d'une maladie grave ou avez subi une opération au niveau des pieds.
 - vous souffrez de diabète ou de thromboses, de problèmes de jambe ou de pied, par ex. varices ou inflammation veineuse ou en cas de douleurs de cause inconnue.
- Veuillez noter que le bain de pieds est adapté aux personnes jusqu'à la pointure ~51. Si les pieds sont plus grands, les fonctions de massage peuvent être limitées.

L'appareil est conçu pour l'utilisation décrite dans ce mode d'emploi. Le fabricant ne peut être tenu responsable des dommages causés par une utilisation inappropriée ou non conforme.

▲ AVERTISSEMENT

Le non-respect des instructions suivantes est susceptible d'entraîner des dommages corporels ou matériels.

- Risque d'étouffement ! Conservez les emballages hors de la portée des enfants.
- Avant l'utilisation, assurez-vous que l'appareil et les accessoires ne présentent aucun dommage visible. En cas de doute, ne les utilisez pas et adressez-vous à votre revendeur ou au service client indiqué.
- Évitez de tirer, de vriller ou de plier le câble d'alimentation. N'insérez pas d'aiguilles ou d'objets pointus dans l'appareil.
- Assurez-vous que le câble d'alimentation n'est pas placé ni tendu au-dessus d'objets acérés ou pointus.
- Branchez la fiche secteur dans une prise secteur protégée de l'humidité et des projections d'eau.
- Ne placez pas le bain de pieds dans le bac de douche, la baignoire ou le lavabo pour le remplir.
- Si l'appareil est tombé ou a subi d'autres types de dommages, il ne doit plus être utilisé.
- Seul un spécialiste peut réparer des appareils électriques. Toute réparation inappropriée peut engendrer un danger important pour l'utilisateur. En cas de panne ou d'endommagement, faites réparer l'appareil dans un atelier qualifié.
- En cas de perturbation lors de l'utilisation, éteignez immédiatement l'appareil et débranchez la prise du secteur.
- Éteignez toujours l'appareil et débranchez-le avant de le déplacer ou de le nettoyer.
- Pendant l'utilisation du massage bouillonnant, de l'eau peut sortir du bain de pieds par le bord. Faites très attention, il y a un risque de glissade.

▲ AVERTISSEMENT

Risque d'électrocution

- Assurez-vous que la fiche et le câble ne sont pas en contact avec de l'eau ou d'autres liquides.
- Utilisez le bain de pieds uniquement dans des pièces intérieures sèches. N'utilisez jamais le bain de pieds dans la baignoire ou le sauna.
- Utilisez le bain de pieds uniquement avec les mains sèches.
- N'immergez jamais le bain de pieds dans l'eau. Ne saisissez jamais un bain de pieds qui est tombé dans l'eau. Débranchez immédiatement l'appareil.
- Utilisez-le uniquement à la tension indiquée sur l'appareil.
- N'utilisez pas le bain de pieds pendant un orage.
- En cas de défaut ou de panne, éteignez immédiatement le bain de pieds et débranchez l'alimentation. Ne tirez pas sur le câble d'alimentation ou sur le bain de pieds pour retirer la fiche de la prise électrique.
- Ne tenez ou ne portez jamais l'appareil par le câble d'alimentation. Gardez le câble d'alimentation éloigné des surfaces chaudes.
- Ne raccordez jamais le bain de pieds au cordon d'alimentation si vos pieds sont déjà dans l'eau. Si l'appareil est endommagé, il existe un risque d'électrocution mortelle.

▲ AVERTISSEMENT

Risques d'incendie

- N'exposez pas l'appareil à des températures élevées.
- N'utilisez JAMAIS le bain de pieds :
 - sans surveillance, en particulier lorsqu'il est à portée des enfants.
 - couvert, par ex. par une couverture, des coussins.
 - à proximité d'essence ou d'autres matières inflammables.
 - sur un tapis épais, car les fentes d'aération pourraient être bouchées.

3. CONTENU

Vérifiez si l'emballage carton extérieur est intact et si tous les éléments sont inclus. Avant l'utilisation, assurez-vous que l'appareil et les accessoires ne présentent aucun dommage visible et que la totalité de l'emballage a bien été retirée. En cas de doute, ne les utilisez pas et adressez-vous à votre revendeur ou au service client indiqué.

- 1 bain de pieds
- 3 embouts de massage (ponceuse pieds, embout de brosse, embout de massage)
- 1 sac de rangement et de séchage
- 1 mode d'emploi

4. DESCRIPTION DE L'APPAREIL

Les schémas correspondants sont illustrés en page 3.

- | | |
|--|--|
| 1 Écran tactile LED | 12 Touche de fonction « Augmenter la température de l'eau »/« Activer le chauffage de l'eau » |
| 2 Protection anti-éclaboussures | 13 Touche de fonction « Baisser la température de l'eau »/« Arrêter le chauffage de l'eau » |
| 3 Repère de capacité (max. 5,5 l) | 14 Touche de fonction « Vibration » |

- | | |
|---|--|
| 4 Support de pieds massant | 15 Touche de fonction « Programmes » |
| 5 Bande bouillonnante | 16 Touche de fonction « Bulle » |
| 6 Rouleaux de massage (6 pièces) | 17 Affichage de la température de l'eau/durée du minuteur |
| 7 Centre de pédicure | 18 Touche de fonction « Minuteur » |
| 8 Ponceuse pieds | 19 Sortie de câble |
| 9 Embout de brosse | 20 Enroulement du câble |
| 10 Embout de massage | 21 Pieds en caoutchouc |
| 11 Touche MARCHE/ARRÊT | 22 Sac de rangement/séchage |

5. UTILISATION

Mise en service

1. Retirez l'emballage, y compris le film de protection de l'écran.
2. Vérifiez que le contenu de la livraison (emballage compris) n'est pas endommagé.
3. Avant de brancher le bain de pieds, remplissez-le d'eau froide ou chaude jusqu'à la marque de remplissage **3** (env. 5 cm de hauteur). Le support de pieds doit être entièrement recouvert d'eau.
4. Placez le bain de pieds sur une surface solide et plane.
5. Placez le câble d'alimentation de manière à ne pas trébucher dessus.
6. Branchez la fiche secteur sur une prise secteur adaptée. La touche MARCHE/ARRÊT **11** commence à clignoter. Le bain de pieds est en mode veille.

Démarrer l'application

1. Adoptez une position assise confortable. N'utilisez jamais le bain de pieds en position debout.
2. Placez vos pieds dans le bain de pieds. Les pieds en caoutchouc sous l'appareil l'empêchent de glisser.
3. Pour allumer le bain de pieds, appuyez sur la touche MARCHE/ARRÊT **11**. La touche MARCHE/ARRÊT **11** s'allume en continu, l'affichage **17** indique la température actuelle de l'eau. Le bain de pieds est maintenant prêt à l'emploi.
4. Pour un effet de massage spécial, déplacez vos pieds d'avant en arrière sur les rouleaux de massage **6** intégrés dans le support de pieds.

Quitter l'application

Pour éteindre le bain de pieds avant l'écoulement de l'arrêt automatique (voir « Fonction minuteur »), appuyez à nouveau sur la touche MARCHE/ARRÊT **11**. La touche MARCHE/ARRÊT **11** clignote de nouveau. Le bain de pieds est en mode veille. Éteignez le bain de pieds après son utilisation et débranchez la prise du secteur.

Embouts pédicure

Le bain de pieds est équipé d'un centre de pédicure **7** pour les soins individuels des pieds. Il existe trois embouts différents **8** **9** **10** que vous pouvez placer sur le centre de pédicure **7** :

- L'embout de la ponceuse pieds **8** est destiné à l'élimination des cellules mortes de la peau et des callosités.
- Vous pouvez également utiliser l'embout de brosse **9** pour stimuler les zones réflexes de la plante des pieds.

- L'embout de massage **10** masse les pieds tout en douceur et favorise la circulation.

Réglage de la température de l'eau

Vous pouvez utiliser le bain de pieds avec ou sans chauffage de l'eau. Le chauffage de l'eau est réglable de 34 °C à 48 °C. Le chauffage de l'eau démarre à 34 °C. Vous pouvez augmenter/diminuer la température de l'eau par paliers de 2 °C.

1. Pour activer le chauffage de l'eau, appuyez sur la touche de fonction « Augmenter la température de l'eau »/« Activer le chauffage de l'eau » **12**.
2. Pour augmenter la température de l'eau dans le bain de pieds, appuyez sur la touche de fonction « Augmenter la température de l'eau »/« Activer le chauffage de l'eau » **12**.
3. Sélectionnez la température d'eau souhaitée à l'aide des touches de fonction « Température de l'eau/Chauffage de l'eau » **12** **13**. La température de l'eau souhaitée s'affiche brièvement à l'affichage de la température de l'eau/durée du minuteur **17** avant que l'affichage ne revienne à la température actuelle de l'eau.
4. Le processus de chauffage démarre.



- Le bain de pieds dispose d'une fonction mémoire qui mémorise la température de l'eau réglée jusqu'à ce que le circuit électrique soit interrompu.
- Pour un chauffage plus rapide, nous recommandons également d'activer la fonction « Bulle ».
- Les différentes températures de l'eau ont un effet positif sur votre sensation corporelle. Choisissez la température de l'eau adaptée à votre expérience de bien-être :
 - **L'eau froide** (24-29 °C – sans chauffage de l'eau) a un effet rafraîchissant et revitalisant sur le corps. Il éveille les esprits et apporte une nouvelle énergie.
 - **L'eau tiède** (30-40 °C) favorise une expérience de bien-être optimale et nourrit et reconstitue.
 - **L'eau chaude** (env. 42-48 °C) a un effet particulièrement bienfaisant et chauffant sur le corps et peut stimuler le système immunitaire. Veuillez noter que la température de l'eau doit augmenter lentement et ne doit pas être sélectionnée trop chaude au départ.

5. Pour réduire la température de l'eau dans le bain de pieds, appuyez sur la touche de fonction « Abaisser la température de l'eau/Éteindre le chauffage de l'eau » **13**.
6. Le chauffage de l'eau est coupé dès que les LED des touches de fonction « Température de l'eau/Chauffage de l'eau » **12** **13** s'éteignent.

Massage par vibrations

Vous pouvez activer un massage par vibrations pendant l'utilisation.

1. Pour activer le massage par vibrations, touchez la touche de fonction « Vibrations » **14**. La LED de la touche de fonction **14** s'allume.
2. Pour désactiver le massage par vibrations, appuyez à nouveau sur la touche de fonction **14**. La LED s'éteint.

Programmes automatiques **P**

Le bain de pieds dispose d'un programme prédéfini et de trois programmes personnalisables :

PO = mode manuel/programme DÉSACTIVÉ (par défaut)

P1 = massage bouillonnant et vibrant activé simultanément pendant 10 secondes et 5 secondes de pause

P2 = massage bouillonnant et vibrations pulsées par alternance pendant 15 secondes

P3 = massage bouillonnant et vibrant par alternance pendant 10 secondes

1. Sélectionnez le programme souhaité (P1, P2, P3) avec la touche de fonction « Programmes » **15**. La LED de la touche de fonction **15** s'allume. Le programme actuellement réglé s'affiche brièvement sur l'écran tactile à LED **1**. L'affichage revient à la température de l'eau.
2. Pour passer en mode manuel, appuyez à nouveau sur la touche de fonction **15** jusqu'à ce que PO apparaisse sur l'écran tactile à LED **1**. La LED de la touche de fonction **15** s'éteint.

Massage bouillonnant

Vous pouvez activer un massage bouillonnant pendant l'utilisation.

1. Pour activer le massage bouillonnant, appuyez sur la touche de fonction « Bulle » **16**. La LED de la touche de fonction **16** s'allume.
2. Pour désactiver le massage bouillonnant, appuyez à nouveau sur la touche de fonction **16**. La LED s'éteint.

Fonction minuterie

Il est possible de régler une durée de minuterie sur le bain de pieds comprise entre 20 et 60 minutes (par incréments de 5 minutes), après laquelle le bain de pieds s'éteint automatiquement. Au début, la minuterie est automatiquement préréglée sur 20 minutes.

1. À l'aide de la touche de fonction « Minuterie », sélectionnez **18** le temps de relaxation souhaité. La minuterie sélectionnée s'affiche brièvement sur l'écran Température de l'eau/Temps de minuterie **17** avant que la température de l'eau ne s'affiche à nouveau.
2. Pendant l'utilisation, vous pouvez afficher le temps de relaxation restant en appuyant une fois sur la touche de fonction **18**.
3. Si la touche de fonction **18** est actionnée plusieurs fois pendant l'utilisation, le temps de relaxation redémarre.
4. Une fois le temps de relaxation écoulé, le bain de pieds passe automatiquement en mode veille.

6. NETTOYAGE ET ENTRETIEN

ATTENTION

Assurez-vous que l'eau ne s'infilte pas à l'intérieur de l'appareil ! Assurez-vous que le bain de pieds est éteint et débranché avant chaque nettoyage.

1. Après l'utilisation, débranchez le bain de pieds et videz l'eau par le côté étroit.
2. Pour vider facilement le bain de pieds, il est recommandé de le porter avec le côté droit face au corps.
3. Rincez le bain de pieds à l'eau claire.
4. Un détergent doux, non moussant/abrasif peut être utilisé pour un nettoyage hygiénique (par ex. vinaigre neutre).
5. Pour sécher les conduites d'air, activez la fonction de bulles sans eau pendant environ 1 minute après le nettoyage. Vous pouvez essuyer les gouttes avec un chiffon.
6. Le sac de rangement pour les embouts pédicure peut être utilisé en même temps comme chiffon pour nettoyer/sécher le bain de pieds.
7. Pour faciliter le nettoyage/séchage, vous pouvez retirer les rouleaux de massage **6** du bain de pieds en les retirant avec un léger effet de levier.
8. Après le nettoyage, conservez le bain de pieds dans son emballage d'origine dans un endroit sec. Ne laissez pas le bain de pieds ouvert pendant une période prolongée.

7. ACCESSOIRES ET/OU PIÈCES DE RECHANGE

Pour commander des accessoires et des pièces de rechange, rendez-vous sur le site www.beurer.com et/ou contactez le service après-vente concerné dans votre pays (cf. la liste des adresses du service après-vente). Les accessoires et/ou les pièces de rechange sont également disponibles chez certains détaillants.

8. MISE AU REBUT

Dans l'intérêt de la protection de l'environnement, l'appareil ne doit pas être jeté avec les ordures ménagères à la fin de sa durée de vie. Son élimination doit se faire par le biais des points de collecte compétents dans votre pays. Vous devez vous conformer aux réglementations locales en matière d'élimination des matériaux. Éliminez l'appareil conformément à la directive européenne relative aux déchets d'équipements électriques et électroniques (DEEE). Pour toute question à ce sujet, adressez-vous aux collectivités locales responsables de l'élimination et du recyclage de ces produits. Pour de plus amples informations sur les points de collecte, prenez contact avec la mairie, l'entreprise locale de traitement des déchets ou le revendeur.



9. CARACTÉRISTIQUES TECHNIQUES

Alimentation :	220-240 V~, 50-60 Hz, 630 W
Taille :	45,0 x 39,0 x 18,4 cm
Poids :	env. 3,2 kg

10. GARANTIE

Pour de plus amples informations sur la garantie et les conditions de garantie, consultez la fiche de garantie fournie.



Lea detenidamente estas instrucciones de uso. Siga las indicaciones de advertencia y de seguridad. Conserve estas instrucciones de uso para futuras consultas. Ponga estas instrucciones de uso a disposición de otros usuarios. Si entrega el aparato a un tercero, incluya también las instrucciones de uso.

⚠ ADVERTENCIA

















- Este aparato está diseñado exclusivamente para su uso privado o en el hogar y no para uso industrial.
- Este aparato puede ser utilizado por niños mayores de 8 años, así como por personas con facultades físicas, sensoriales o mentales limitadas, o con poca experiencia o conocimientos, siempre que estén vigilados o se les indique cómo usarlo de forma segura y entiendan los peligros que conlleva.
- Los niños no deberán jugar nunca con el aparato.
- Si el cable de alimentación de red de este aparato se daña, deberá sustituirse. Si el cable no se puede extraer, el aparato deberá sustituirse.
- En caso de que salga agua del aparato, no vuelva a utilizarlo nunca más.
- La superficie del aparato está caliente. Las personas con insensibilidad al calor deben tener cuidado al utilizar este aparato.
- No debe abrir ni reparar el aparato bajo ningún concepto; en caso contrario, ya no se garantizará su correcto funcionamiento. El incumplimiento de esta disposición anula la garantía.
- Las tareas de limpieza y de mantenimiento ordinario no deberán ser realizadas por niños sin supervisión.

CONTENIDO

1. Explicación de los símbolos.....	19	6. Limpieza y cuidado	21
2. Indicaciones de advertencia y de seguridad.....	19	7. Accesorios y piezas de repuesto	22
3. Artículos suministrados	20	8. Eliminación	22
4. Descripción del aparato	20	9. Datos técnicos.....	22
5. Utilización	20	10. Garantía.....	22

1. EXPLICACIÓN DE LOS SÍMBOLOS

En las instrucciones y en la placa de características se utilizan los símbolos siguientes:

	ADVERTENCIA
	Indica un posible peligro inminente. Si no se evita, puede causar la muerte o lesiones muy graves.
	ATENCIÓN
	Indica un posible peligro inminente. Si no se evita, pueden producirse lesiones menores o leves.
	AVISO
	Indica una situación potencialmente perjudicial. Si no se evita, el aparato o algo de su entorno podrían resultar dañados.
	ATENCIÓN
	Indica que se requiere precaución al utilizar aparatos o reguladores situados en las proximidades de este símbolo, o que la situación actual requiere atención o la intervención del operador para evitar consecuencias no deseadas.
	Leer las instrucciones.
	Fabricante.
	Está demostrado que los productos cumplen los requisitos de las normas técnicas de la Unión Económica Euroasiática.
	Solo para uso en espacios cerrados.
	Separe el producto y los componentes del envase, y elimínelos conforme a las disposiciones municipales.
	
	Etiquetado para identificar el material de embalaje. A = abreviatura del material, B = número de material: 1-7 = plásticos, 20-22 = papel y cartón.
	Eliminación según la Directiva europea sobre residuos de aparatos eléctricos y electrónicos (RAEE).
	Dispositivo de la clase de protección II El aparato cuenta con una protección de aislamiento doble y cumple con los requisitos de la clase de protección 2.
	Marcado CE Este producto cumple los requisitos de las directrices europeas y nacionales vigentes.
	Marcado de conformidad evaluada del Reino Unido.
	Corriente alterna El aparato solo es apto para corriente alterna.
	Símbolo del importador

2. INDICACIONES DE ADVERTENCIA Y DE SEGURIDAD

ADVERTENCIA

Uso previsto

Este baño para pies está diseñado exclusivamente para el cuidado de los pies.

- NO utilice el baño para pies:
 - sin agua, existe riesgo de sobrecalentamiento;
 - con aditivos aromáticos o sales de baño;
 - si sufre algún tipo de trastorno o tiene alguna lesión en los pies (p. ej., heridas abiertas, verrugas, pie de atleta);
 - mientras duerme; o
 - en animales.
- No utilice el baño para pies durante más de 60 minutos (peligro de sobrecalentamiento). Antes de volver a utilizar el baño para pies, deje que se enfríe durante al menos 15 minutos.
- Consulte a su médico antes de usar el baño para pies, si:
 - no está seguro de si el baño para pies es adecuado para usted;
 - padece una enfermedad grave o se ha sometido a una operación en el pie;
 - padece diabetes o trombosis, úlceras en las piernas o de los pies, como, p. ej., venas varicosas o inflamaciones venosas, o en caso de dolores provocados por causas desconocidas.
- Tenga en cuenta que el baño para pies es adecuado para personas con un tamaño de calzado de hasta -51. En caso de pies de mayor tamaño, las funciones de masaje pueden verse limitadas.

Este aparato solo se ha diseñado para el fin descrito en estas instrucciones de uso. El fabricante no se responsabiliza de los daños derivados de un uso inadecuado o irresponsable.

ADVERTENCIA

El incumplimiento de las siguientes indicaciones puede ocasionar daños personales o materiales.

- ¡Peligro de asfixia! No deje el material de embalaje al alcance de los niños.
- Antes de utilizar el aparato asegúrese de que ni este ni los accesorios presentan daños visibles. En caso de duda, no lo use y póngase en contacto con su distribuidor o con la dirección de atención al cliente indicada.
- No tire, retuerza ni doble el cable de corriente. No clave agujas u objetos punzantes en el aparato.
- No coloque ni tienda el cable sobre objetos afilados o puntiagudos.
- Enchufe el conector de red a una toma de corriente protegida contra la humedad y las salpicaduras de agua.
- No coloque el baño para pies en el plato de la ducha, la bañera o el lavabo para llenarlo.
- Si el aparato se cae o sufre daños de cualquier otro tipo, deberá dejar de utilizarlo.
- Las reparaciones de los aparatos eléctricos solo debe llevarlas a cabo personal especializado, ya que una reparación inadecuada puede ocasionar peligros considerables para el usuario. En caso de avería o daño, encargue la reparación del aparato a un taller cualificado.
- Si el aparato se avería mientras se está utilizando, apáguelo inmediatamente y desenchufe el conector de la toma de corriente.
- Apague y desenchufe siempre el aparato antes de moverlo o limpiarlo.

- Durante el uso del masaje con burbujas puede salir agua del baño para pies por el borde. Tenga mucho cuidado de no resbalar.

⚠ ADVERTENCIA

Peligro de descarga eléctrica

- Asegúrese de que el conector de red y el cable de corriente no entren en contacto con agua u otros líquidos.
- Utilice el baño para pies únicamente en espacios interiores secos. No utilice nunca el baño para pies en la bañera o la sauna.
- Utilice el baño para pies únicamente con las manos secas.
- No sumerja nunca el baño para pies en agua. No toque nunca un baño para pies que se haya caído al agua. Extraiga inmediatamente el conector de red.
- Utilice el baño para pies únicamente con la tensión de red indicada en el mismo.
- No utilice el baño para pies durante una tormenta.
- Apague el baño para pies inmediatamente en caso de detectar defectos o fallos de funcionamiento, y desenchúfelo de la toma de corriente. No tire del cable de corriente ni del baño para pies para desenchufarlo.
- No sujete ni transporte el aparato agarrándolo por el cable de corriente. Mantenga alejado el cable de corriente de superficies calientes.
- No conecte nunca el baño para pies al cable de red si los pies ya están sumergidos en agua. En caso de daños en el equipo, pueden producirse descargas eléctricas mortales.

⚠ ADVERTENCIA

Peligro de incendio

- Proteja el aparato de temperaturas elevadas.
- NUNCA utilice el baño para pies:
 - sin vigilancia, especialmente en presencia de niños;
 - cubriéndolo, por ejemplo, con una manta, cojines, etc.;
 - cerca de gasolina o de otras sustancias fácilmente inflamables; o
 - sobre una alfombra de pelo largo, ya que pueden quedar tapadas las ranuras de ventilación.

3. ARTÍCULOS SUMINISTRADOS

Compruebe que el embalaje de los artículos suministrados esté intacto y que su contenido esté completo. Antes de utilizar el aparato deberá asegurarse de que ni este ni los accesorios presentan daños visibles y de que se retira el material de embalaje correspondiente. En caso de duda, no lo use y póngase en contacto con su distribuidor o con la dirección de atención al cliente indicada.

- 1 baño para pies
- 3 accesorios de masaje (eliminador de durezas, accesorio de cepillado, accesorio de masaje)
- 1 bolsa para guardar y secar
- Estas instrucciones de uso

4. DESCRIPCIÓN DEL APARATO

Los esquemas correspondientes se muestran en la página 3.

- | | |
|-------------------------------------|---|
| <p>1 Pantalla táctil LED</p> | <p>12 Touche de fonction « Augmenter la température de l'eau »/« Activer le chauffage de l'eau »</p> |
|-------------------------------------|---|

- | | |
|--|---|
| <p>2 Protección contra salpicaduras</p> | <p>13 Touche de fonction « Baisser la température de l'eau »/« Arrêter le chauffage de l'eau »</p> |
| <p>3 Marca de capacidad (máx. 5,5 l)</p> | <p>14 Touche de fonction « Vibration »</p> |
| <p>4 Plantilla de masaje para pies</p> | <p>15 Touche de fonction « Programmes »</p> |
| <p>5 Barra de burbujas</p> | <p>16 Touche de fonction « Bulle »</p> |
| <p>6 Adaptadores de rodillos de masaje (6 unidades)</p> | <p>17 Affichage de la température de l'eau/ durée du minuteur</p> |
| <p>7 Centro de pedicura</p> | <p>18 Touche de fonction « Minuteur »</p> |
| <p>8 Eliminador de durezas</p> | <p>19 Sortie de câble</p> |
| <p>9 Accesorio de cepillado</p> | <p>20 Enroulement du câble</p> |
| <p>10 Accesorio de masaje</p> | <p>21 Pieds en caoutchouc</p> |
| <p>11 Tecla de encendido y apagado</p> | <p>22 Sac de rangement/ séchage</p> |

5. UTILIZACIÓN

Puesta en funcionamiento

1. Retire el embalaje, incluida la lámina protectora de la pantalla.
2. Compruebe que el suministro completo (incluido el embalaje) no presente daños.
3. Antes de colocar el baño para pies, llénelo con agua fría o caliente hasta la marca de capacidad **3** como máximo (aprox. 5 cm de altura). La plantilla de masaje deberá estar completamente cubierta de agua.
4. Coloque el baño para pies sobre una superficie estable y plana.
5. Coloque el cable de forma que no se pueda tropezar con él.
6. Enchufe el conector de red a una toma de corriente adecuada. La tecla de encendido y apagado **11** empieza a parpadear. El baño para pies está en modo en espera.

Comenzar la utilización

1. Adopte una posición sentada cómoda. No utilice nunca el baño para pies estando de pie.
2. Coloque los pies en el baño para pies. Las patas de goma de la parte inferior evitan que el baño para pies se desplace.
3. Para encender el baño para pies, pulse la tecla de encendido y apagado **11**. La tecla de encendido y apagado **11** se ilumina de forma permanente y el indicador **17** muestra la temperatura actual del agua. El baño para pies ya está listo para su uso.
4. Moviendo los pies hacia adelante y hacia atrás sobre los rodillos de masaje **6** en la plantilla de masaje se consigue un mayor efecto de masaje.

Fin de la utilización

Para volver a apagar el baño para pies antes de que se active el mecanismo de desconexión automática (véase «Función de temporizador»), pulse de nuevo la tecla de encendido y apagado **12**. La tecla de encendido y apagado **11** vuelve a parpadear. El baño para pies está en modo en espera. Apague el baño para pies después de cada utilización y desenchufe el conector de la toma de corriente.

Accesorios para pedicura

El baño para pies dispone de un centro de pedicura **7** para el cuidado personalizado de los pies. Existen tres accesorios distintos **8** **9** **10** que puede colocar en el centro de pedicura **7**:

- El accesorio eliminador de durezas **8** elimina las células cutáneas muertas y las durezas.
- El accesorio de cepillado **9** puede utilizarse para estimular las zonas de reflexología de las plantas de los pies.
- El accesorio de masaje **10** proporciona un agradable masaje de pies y activa la circulación sanguínea.

Ajustar la temperatura del agua

Puede utilizar el baño para pies con o sin el calentamiento del agua. El calentamiento del agua se puede ajustar entre 34 °C y 48 °C. El calentamiento del agua se inicia a 34 °C. Puede aumentar/disminuir la temperatura del agua en incrementos de 2 °C.

1. Para activar el calentamiento del agua, pulse la tecla de función «Aumentar la temperatura del agua» / «Activar el calentamiento del agua» **12**.
2. Para aumentar la temperatura del agua en el baño para pies, pulse la tecla de función «Aumentar la temperatura del agua» / «Activar el calentamiento del agua» **12**.
3. Seleccione con las teclas de función «Temperatura del agua / Calentamiento del agua» **12** **13** la temperatura deseada del agua. La temperatura deseada del agua se muestra brevemente en el indicador de temperatura del agua / tiempo del temporizador **17** antes de que la indicación vuelva a la temperatura actual del agua.
4. Se inicia el proceso de calentamiento.



- El baño para pies dispone de una función de memoria que registra la temperatura ajustada del agua hasta que se interrumpe el circuito eléctrico.
- Para un calentamiento más rápido, recomendamos activar además la función «Burbuja».
- Las diferentes temperaturas del agua afectan positivamente a la sensación corporal. Seleccione la temperatura del agua adecuada para su experiencia de bienestar:
 - **El agua fría** (24–29 °C, sin calentamiento de agua) tiene un efecto refrescante y revitalizante sobre el cuerpo. Despierta el espíritu y aporta nueva energía.
 - **El agua tibia** (30–40 °C) favorece una experiencia de bienestar óptima, y tiene un efecto de cuidado y reconfortante.
 - **El agua caliente** (aprox. 42–48 °C) tiene un efecto especialmente beneficioso y cálido sobre el cuerpo, y puede estimular el sistema inmunitario. Tenga en cuenta que la temperatura del agua se deberá aumentar lentamente y no se deberá seleccionar una temperatura demasiado caliente desde el principio.

5. Para reducir la temperatura del agua en el baño para pies, pulse la tecla de función «Reducir la temperatura del agua / Desactivar el calentamiento del agua» **13**.
6. El calentamiento del agua se desactiva en cuanto se apagan los LED de las teclas de función «Temperatura del agua / Calentamiento del agua» **12** **13**.

Masaje vibratorio

Durante la utilización puede activar un masaje vibratorio.

1. Para activar el masaje vibratorio, pulse la tecla de función «Vibración» **14**. El LED de la tecla de función **14** empieza a iluminarse.
2. Para volver a desconectar el masaje vibratorio, vuelva a pulsar la tecla de función **14**. El LED se apaga.

Programas automáticos **P**

El baño para pies dispone de un programa preconfigurado y tres programas seleccionables individualmente:

PO = Funcionamiento manual / Programa OFF (predeterminado)

P1 = Masaje con burbujas y vibración simultáneamente durante 10 segundos y pausa de 5 segundos

P2 = Masaje con burbujas y vibración pulsátil cada 15 segundos de forma alterna

P3 = Masaje vibratorio y con burbujas de 10 segundos de forma alterna

1. Seleccione el programa deseado (P1, P2, P3) con la tecla de función «Programas» **15**. El LED de la tecla de función **15** empieza a iluminarse. El programa configurado actualmente se muestra brevemente en la pantalla táctil LED **1**. El indicador vuelve a cambiar a la temperatura del agua.
2. Para cambiar al modo manual, vuelva a pulsar la tecla de función **15** hasta que aparezca **PO** en la pantalla táctil LED **1**. El LED de la tecla de función **15** se apaga.

Masaje con burbujas

Durante la utilización puede añadir un masaje con burbujas.

1. Para activar el masaje con burbujas, pulse la tecla de función «Burbuja» **16**. El LED de la tecla de función **16** empieza a iluminarse.
2. Para volver a desconectar el masaje con burbujas, vuelva a pulsar la tecla de función **16**. El LED se apaga.

Función de temporizador

En el baño para pies puede configurar un tiempo de temporizador de entre 20 y 60 minutos (en intervalos de 5 minutos) tras el cual el baño para pies se apaga automáticamente. De entrada, el tiempo del temporizador está preajustado automáticamente en 20 minutos.

1. Seleccione con la tecla de función «Temporizador» **18** el tiempo de relajación deseado. El tiempo del temporizador seleccionado aparece brevemente en la pantalla Temperatura del agua / Tiempo del temporizador **17** antes de que se vuelva a mostrar la temperatura del agua.
2. Durante el uso, puede visualizar el tiempo de relajación restante pulsando una vez la tecla de función **18**.
3. Si se pulsa varias veces la tecla de función **18** durante la utilización, se reinicia el tiempo de relajación.
4. Una vez transcurrido el tiempo de relajación, el baño para pies pasa automáticamente al modo en espera.

6. LIMPIEZA Y CUIDADO

⚠ ATENCIÓN

Asegúrese de que no penetre agua en el interior del aparato. Asegúrese de que el baño para pies esté apagado y desenchufado antes de cada limpieza.

1. Tras el uso, desenchufe el baño para pies y vacíe el agua por el lado estrecho.
2. Para vaciar fácilmente el baño para pies, se recomienda llevarlo con el lado recto hacia el cuerpo.
3. A continuación, enjuague el baño para pies con agua limpia.
4. Para una limpieza higiénica se puede utilizar un detergente suave, que no genere espuma ni sea abrasivo (p. ej., vinagre neutro).
5. Para secar los conductos de aire, active tras la limpieza la función de burbujas sin agua durante aprox. 1 minuto. Las gotas que salgan se pueden limpiar con un paño.
6. La bolsa para guardar los accesorios de pedicura puede utilizarse al mismo tiempo como paño para limpiar y secar el baño para pies.

7. Para facilitar la limpieza/secado, puede retirar los adaptadores de rodillos de masaje **6** del baño para pies tirando de ellos con un ligero efecto palanca.
8. Después de la limpieza, guarde el baño para pies en su envase original en un lugar seco. No deje el baño para pies abierto durante mucho tiempo.

7. ACCESORIOS Y PIEZAS DE REPUESTO

Para adquirir accesorios y piezas de repuesto visite www.beurer.com o diríjase a la dirección de servicio técnico de su país (indicada en la lista de direcciones de servicio técnico). Además, los accesorios y las piezas de repuesto también pueden adquirirse en establecimientos comerciales.

8. ELIMINACIÓN

Para proteger el medioambiente, el aparato no se deberá desechar al final de su vida útil junto con la basura doméstica. Lo puede desechar en los puntos de recogida adecuados disponibles en su zona. Respete las normas locales referentes a la eliminación de residuos. Deseche este aparato de acuerdo con la Directiva de la Unión Europea sobre Residuos de Aparatos Eléctricos y Electrónicos (RAEE). Para más información, póngase en contacto con la autoridad municipal competente en materia de eliminación de residuos. Puede obtener información sobre los puntos de recogida de electrodomésticos viejos dirigiéndose, p. ej., a su administración local o municipal, a las empresas locales de eliminación de residuos o a su distribuidor.



9. DATOS TÉCNICOS

Alimentación:	220-240 V~, 50-60 Hz, 630 W
Tamaño:	45,0 x 39,0 x 18,4 cm
Peso:	aprox. 3,2 kg

10. GARANTÍA

Encontrará más información sobre la garantía y sus condiciones en el folleto de garantía suministrado.



Leggere le presenti istruzioni per l'uso con attenzione. Attenersi alle avvertenze e alle indicazioni di sicurezza. Conservare le istruzioni per l'uso per riferimento futuro. Rendere accessibili le istruzioni per l'uso ad altri utenti. In caso di cessione dell'apparecchio consegnare anche le istruzioni per l'uso.

⚠ AVVERTENZA

- L'apparecchio è destinato solo a uso domestico/privato e non commerciale.
- Questo apparecchio può essere utilizzato da ragazzi di età superiore a 8 anni e da persone con ridotte capacità fisiche, percettive o mentali, o non in possesso della necessaria esperienza e conoscenza, esclusivamente sotto supervisione oppure se sono stati istruiti in merito alle misure di sicurezza e comprendono i rischi ad esse correlati.
- I bambini non devono giocare con l'apparecchio.
- Se il cavo di alimentazione dell'apparecchio è danneggiato, è necessario smaltirlo. Nel caso non sia rimovibile, è necessario smaltire l'apparecchio.
- Non utilizzare più l'apparecchio qualora si verificasse una fuoriuscita di acqua.
- L'apparecchio ha una superficie calda. Si consiglia alle persone insensibili al calore di utilizzare l'apparecchio con cautela.
- Non aprire o riparare l'apparecchio per non comprometterne il funzionamento corretto. In caso contrario la garanzia decade.
- La pulizia e la manutenzione a cura dell'utente non devono essere eseguite da bambini, a meno che non siano sorvegliati.

INDICE

1. Spiegazione dei simboli.....	24	6. Pulizia e cura	26
2. Avvertenze e indicazioni di sicurezza	24	7. Accessori e/o ricambi.....	26
3. Fornitura	25	8. Smaltimento	27
4. Descrizione dell'apparecchio	25	9. Dati tecnici.....	27
5. Utilizzo.....	25	10. Garanzia	27

1. SPIEGAZIONE DEI SIMBOLI

Nelle presenti istruzioni e sulla targhetta per l'uso sono utilizzati i seguenti simboli:

	AVVERTENZA
	Identifica un possibile pericolo. Se non evitato, può provocare lesioni gravi o mortali.
	ATTENZIONE
	Identifica un possibile pericolo. Se non evitato, può provocare lesioni leggere o di lieve entità.
	AVVISO
	Identifica una situazione potenzialmente dannosa. Se non evitata, può danneggiare l'impianto o altri oggetti nelle sue vicinanze.
	ATTENZIONE
	Indica che occorre prestare attenzione quando si utilizza un apparecchio o un dispositivo di regolazione in prossimità di questo simbolo, oppure che la situazione attuale richiede attenzione o l'intervento dell'operatore, per evitare conseguenze indesiderate.
	Leggere le istruzioni
	Produttore
	I prodotti sono comprovatamente conformi ai requisiti delle normative tecniche dell'UEE
	Solo per uso in ambienti chiusi
	Separare il prodotto e i componenti dell'imballaggio e smaltirli secondo le norme comunali.
	Contrassegno di identificazione del materiale di imballaggio. A = abbreviazione del materiale, B = codice materiale: 1-7 = plastica, 20-22 = carta e cartone
	Smaltimento secondo la direttiva europea sui rifiuti di apparecchiature elettriche ed elettroniche (RAEE)
	Apparecchio con classe di protezione II L'apparecchio è dotato di doppio isolamento di protezione corrispondente alla classe di protezione 2
	Marcatura CE Il presente prodotto soddisfa i requisiti delle direttive europee e nazionali vigenti.
	United Kingdom Conformity Assessed Mark
	Corrente alternata L'apparecchio è adatto solo per corrente alternata
	Simbolo importatore

2. AVVERTENZE E INDICAZIONI DI SICUREZZA

AVVERTENZA

Uso conforme

Questo pediluvio è concepito esclusivamente per la cura dei piedi.

- NON utilizzare il pediluvio:
 - senza acqua, sussiste il pericolo di surriscaldamento.
 - con aromi oleosi o sali da bagno.
 - in presenza di alterazioni patologiche o lesioni nella zona dei piedi (ad es. ferite aperte, verruche, micosi).
 - durante il sonno.
 - sugli animali.
- Non utilizzare mai il pediluvio per più di 60 minuti (rischio di surriscaldamento). Prima di utilizzare nuovamente il pediluvio, lasciarlo raffreddare per almeno 15 minuti.
- Consultare il proprio medico prima di utilizzare il pediluvio se:
 - non si è sicuri che il pediluvio sia idoneo per il proprio corpo,
 - si soffre di una malattia grave o se si è stati sottoposti a un intervento chirurgico ai piedi,
 - si soffre di diabete o trombosi, in caso di disturbi alle gambe o ai piedi, come ad es. varici o infiammazioni alle vene o in caso di dolori di origine sconosciuta.
- Il pediluvio è adatto a persone con numero di scarpe fino a ~51. Per piedi più grandi le funzioni di massaggio possono risultare limitate.

L'apparecchio è concepito solo per l'uso descritto nelle presenti istruzioni per l'uso. Il produttore non è da ritenersi responsabile in caso di danni riconducibili a un uso non conforme o sconosciuto.

AVVERTENZA

Il mancato rispetto delle seguenti indicazioni può provocare danni alle persone o alle cose.

- Pericolo di soffocamento! Tenere i bambini lontani dal materiale di imballaggio.
- Prima dell'uso assicurarsi che l'apparecchio e gli accessori non presentino nessun danno palese. In caso di dubbio, non utilizzare l'apparecchio e consultare il proprio rivenditore o contattare il Servizio clienti indicato.
- Non tirare, torcere e piegare il cavo elettrico. Non inserire aghi o oggetti appuntiti nell'apparecchio.
- Accertarsi che il cavo elettrico non appoggi o sfregi contro oggetti taglienti o appuntiti.
- Inserire la spina in una presa protetta da umidità e spruzzi d'acqua.
- Non posizionare il pediluvio nella doccia, nella vasca da bagno o nel lavandino per riempirlo.
- Se l'apparecchio è caduto o ha riportato altri danni, non deve più essere utilizzato.
- Le riparazioni degli apparecchi elettrici devono essere effettuate esclusivamente da personale specializzato. Riparazioni non conformi possono rappresentare un grave pericolo per l'utente. In caso di guasto o danneggiamento far riparare l'apparecchio presso un centro di assistenza qualificato.
- Spegnerne immediatamente l'apparecchio in presenza di un guasto durante il funzionamento e staccare la spina dalla presa.
- Spegnerne sempre l'apparecchio e staccare la spina prima di spostarlo o pulirlo.
- Durante l'uso dell'idromassaggio può fuoriuscire acqua dal bordo del pediluvio. Prestare ulteriore attenzione: pericolo di scivolamento.

⚠ AVVERTENZA

Pericolo di scossa elettrica

- Accertarsi che la spina e il cavo elettrico non entrino in contatto con acqua o altri liquidi.
- Utilizzare il pediluvio solo in ambienti chiusi asciutti. Non utilizzare mai il pediluvio nella vasca o nella sauna.
- Utilizzare il pediluvio solo con le mani asciutte.
- Non immergere mai il pediluvio in acqua. Non recuperare mai un pediluvio che è caduto in acqua. Estrarre subito la spina.
- Utilizzare il pediluvio solo con la tensione di rete indicata sull'apparecchio.
- Non utilizzare il pediluvio in caso di temporale.
- In caso di difetti o malfunzionamenti, spegnere immediatamente il pediluvio e staccarlo dalla corrente. Non tirare il cavo o il pediluvio per estrarre la spina dalla presa.
- Non tenere o trasportare mai l'apparecchio dal cavo elettrico. Tenere il cavo elettrico lontano dalle superfici calde.
- Non collegare mai il pediluvio al cavo di alimentazione se i piedi sono già immersi nell'acqua. In caso di danni all'apparecchio possono verificarsi scosse elettriche potenzialmente letali.

⚠ AVVERTENZA

Pericolo di incendio

- Proteggere l'apparecchio dalle temperature elevate.
- Non azionare MAI il pediluvio:
 - lasciandolo incustodito, in particolare se vi sono bambini nelle vicinanze.
 - coperto, ad es. con una coperta o un cuscino.
 - in prossimità di benzina o altre sostanze facilmente infiammabili.
 - su un tappeto a pelo alto, perché le fessure dell'aria potrebbero essere ostruite.

3. FORNITURA

Controllare l'integrità esterna della confezione e la completezza del contenuto. Prima dell'uso assicurarsi che l'apparecchio e gli accessori non presentino nessun danno palese e che il materiale di imballaggio sia stato rimosso. In caso di dubbio, non utilizzare l'apparecchio e consultare il proprio rivenditore o contattare il Servizio clienti indicato.

- 1 pediluvio
- 3 accessori per massaggio (levigatore per talloni, accessorio spazzola, accessorio per massaggio)
- 1 sacchetto di conservazione/asciugatura
- Le presenti istruzioni per l'uso

4. DESCRIZIONE DELL'APPARECCHIO

I relativi disegni sono riportati a pagina 3.

- | | |
|---|--|
| 1 Display touch a LED | 12 Pulsante funzione "Aumento temperatura acqua"/"Attivazione riscaldamento acqua" |
| 2 Protezione antispruzzo | 13 Pulsante funzione "Riduzione temperatura acqua"/"Disattivazione riscaldamento acqua" |
| 3 Indicatore di riempimento (max. 5,5 l) | 14 Pulsante funzione "Vibrazione" |

- | | |
|--|--|
| 4 Fondo che esalta i benefici del massaggio | 15 Pulsante funzione "Programmi" |
| 5 Listello di spruzzo | 16 Pulsante funzione "Bubble" |
| 6 Rulli massaggianti (6 pezzi) | 17 Indicatore di temperatura dell'acqua/timer |
| 7 Perno per pedicure | 18 Pulsante funzione "Timer" |
| 8 Levigatore per talloni | 19 Uscita cavo |
| 9 Accessorio spazzola | 20 Avvolgimento cavo |
| 10 Accessorio per massaggio | 21 Piedini in gomma |
| 11 Pulsante ON/OFF | 22 Sacchetto di conservazione/asciugatura |

5. UTILIZZO

Messa in funzione

1. Rimuovere l'imballaggio, compresa la pellicola protettiva del display.
2. Controllare che l'intera fornitura (compreso l'imballaggio) non presenti danni.
3. Prima di collegare il pediluvio alla presa di corrente, riempirlo con acqua calda o fredda (circa 5 cm di altezza) fino all'indicatore di riempimento massimo **3**. Il fondo deve essere completamente coperto dall'acqua.
4. Posizionare il pediluvio su una superficie stabile e piana.
5. Disporre il cavo elettrico in modo tale che nessuno possa inciamparvi.
6. Inserire la spina in una presa di corrente adeguata. Il pulsante ON/OFF **11** inizia a lampeggiare. Il pediluvio è in modalità stand-by.

Inizio dell'utilizzo

1. Sedersi in posizione comoda. Non utilizzare mai il pediluvio in piedi.
2. Posizionare i piedi nel pediluvio. I piedini in gomma sulla parte inferiore impediscono che il pediluvio scivoli.
3. Per accendere il pediluvio, premere il pulsante ON/OFF **11**. Il pulsante ON/OFF **11** si illumina in modo fisso e l'indicatore **17** mostra la temperatura attuale dell'acqua. Il pediluvio è ora pronto per l'uso.
4. Per uno speciale effetto massaggiante, muovere i piedi avanti e indietro sui rulli **6** integrati nel fondo.

Termine dell'utilizzo

Per spegnere il pediluvio prima che si spenga automaticamente (vedere "Funzione timer"), premere nuovamente il pulsante ON/OFF **11**. Il pulsante ON/OFF **11** lampeggia di nuovo. Il pediluvio è in modalità stand-by. Spegnerlo il pediluvio dopo ogni utilizzo e staccare la spina dalla presa.

Accessori per pedicure

Il pediluvio è dotato di un perno per pedicure **7** per la cura personalizzata dei piedi. Esistono tre diversi accessori (**8** **9** **10**) che possono essere applicati al perno per pedicure **7**:

- L'accessorio levigatore per talloni **8** serve a rimuovere le cellule cutanee morte e i calli.
- L'accessorio spazzola **9** può essere utilizzato per stimolare le zone riflesologiche sulla pianta dei piedi.
- L'accessorio per massaggio **10** massaggia piacevolmente i piedi e favorisce la circolazione sanguigna.

Impostazione della temperatura dell'acqua

Il pediluvio può essere utilizzato con o senza riscaldamento dell'acqua. Il riscaldamento dell'acqua è regolabile da 34 °C a 48 °C. La regolazione di riscaldamento dell'acqua minima è di 34 °C. La temperatura dell'acqua può essere aumentata/diminuita con incrementi di 2 °C.

1. Per attivare il riscaldamento dell'acqua, premere il pulsante funzione "Aumento temperatura acqua"/"Attivazione riscaldamento acqua" **12**.
2. Per aumentare la temperatura dell'acqua del pediluvio, premere il pulsante funzione "Aumento temperatura acqua"/"Attivazione riscaldamento acqua" **12**.
3. Con i pulsanti funzione "Temperatura/riscaldamento acqua" **12** **13** selezionare la temperatura dell'acqua desiderata. La temperatura dell'acqua desiderata viene visualizzata brevemente sul indicatore di temperatura dell'acqua/timer **17** prima che l'indicatore torni alla temperatura dell'acqua corrente.
4. Il processo di riscaldamento si avvia.



- Il pediluvio è dotato di una funzione che tiene in memoria la temperatura dell'acqua impostata fino a quando non viene tolta corrente.
- Per un riscaldamento più rapido, si consiglia di attivare anche la funzione "Bubble".
- Le diverse temperature dell'acqua influiscono positivamente sulle sensazioni del corpo. Selezionare la temperatura dell'acqua adatta alla propria esperienza di benessere:

- **Acqua fredda** (24–29 °C – senza riscaldamento): rinfresca e vitalizza il corpo. Risveglia lo spirito vitale e porta nuova energia.

- **Acqua tiepida** (30–40 °C): favorisce un'esperienza di benessere ottimale e ha un effetto curativo e rigenerante.

- **Acqua calda** (ca. 42–48 °C): ha un effetto particolarmente benefico e riscaldante sul corpo e può favorire il funzionamento del sistema immunitario. Tenere presente che la temperatura dell'acqua dev'essere aumentata lentamente, evitando di selezionare da subito una temperatura troppo calda.

5. Per ridurre la temperatura dell'acqua del pediluvio, premere il pulsante funzione "Riduzione temperatura acqua"/"Disattivazione riscaldamento acqua" **13**.
6. Il riscaldamento dell'acqua viene disattivato non appena i LED dei pulsanti funzione "Temperatura/riscaldamento acqua" **12** **13** si spengono.

Massaggio vibrante

Durante l'utilizzo è possibile attivare anche un massaggio vibrante.

1. Per attivare il massaggio vibrante, toccare il pulsante funzione "Vibrazione" **14**. Il LED del pulsante funzione **14** inizia ad accendersi.
2. Per disattivare nuovamente il massaggio vibrante, toccare nuovamente il pulsante funzione **14**. Il LED si spegne.

Programmi automatici **P**

Il pediluvio dispone di un programma preimpostato e di tre programmi selezionabili singolarmente:

PO = Funzionamento manuale/programma OFF (predefinito)

P1 = idromassaggio e massaggio vibrante contemporanei per 10 secondi, intervallati da 5 secondi di pausa

P2 = idromassaggio e vibrazione pulsante alternati per 15 secondi ciascuno

P3 = idromassaggio e massaggio vibrante alternati per 10 secondi ciascuno

1. Con il pulsante funzione "Programmi" **15** selezionare il programma desiderato (P1, P2, P3). Il LED del pulsante funzione **15** inizia ad accendersi. Il programma attualmente impostato viene visualizzato brevemente sul display touch a LED **1**. L'indicatore visualizza nuovamente la temperatura dell'acqua.

2. Per passare alla modalità manuale, premere nuovamente il pulsante funzione **15** finché sul display touch a LED **1** non compare PO. Il LED del pulsante funzione **15** si spegne.

Idromassaggio

Durante l'utilizzo è possibile attivare anche l'idromassaggio.

1. Per attivare l'idromassaggio, toccare il pulsante funzione "Bubble" **16**. Il LED del pulsante funzione **16** inizia ad accendersi.

2. Per disattivare l'idromassaggio, toccare nuovamente il pulsante funzione **16**. Il LED si spegne.

Funzione timer

Sul pediluvio è possibile impostare un tempo compreso tra 20 e 60 minuti (in intervalli di 5 minuti), dopo il quale il pediluvio si spegne automaticamente. All'inizio il tempo del timer è preimpostato automaticamente su 20 minuti.

1. Con il pulsante funzione "Timer" **18** selezionare il tempo di rilassamento desiderato. Il tempo del timer selezionato compare brevemente nell'indicatore di temperatura dell'acqua/timer **17** prima che venga nuovamente visualizzata la temperatura dell'acqua.

2. Durante l'utilizzo è possibile visualizzare il tempo di rilassamento rimanente premendo una volta il pulsante funzione **18**.

3. Se il pulsante funzione **18** viene premuto più volte durante l'utilizzo, il tempo di rilassamento si riavvia.

4. Una volta trascorso il tempo di rilassamento, il pediluvio passa automaticamente in modalità standby.

6. PULIZIA E CURA

ATTENZIONE

Accertarsi che non penetri acqua all'interno dell'apparecchio! Prima di procedere alla pulizia, accertarsi che il pediluvio sia spento e scollegato dalla corrente.

1. Dopo l'utilizzo staccare il pediluvio dalla corrente e svuotare l'acqua dal lato stretto.

2. Per facilitare lo svuotamento del pediluvio, si consiglia di tenerlo con il lato diritto rivolto verso il corpo.

3. Risciacquare quindi il pediluvio con acqua pulita.

4. Per una pulizia igienica è possibile utilizzare un detergente delicato, non schiumogeno/abrasivo (ad es. aceto neutro).

5. Per asciugare i tubi dell'aria, al termine della pulizia attivare la modalità Bubble senza acqua per circa 1 minuto. Le gocce eventualmente fuoriuscite possono essere asciugate con un panno.

6. Il sacchetto per la conservazione degli accessori pedicure può essere utilizzato anche come panno per la pulizia/asciugatura del pediluvio.

7. Per facilitare la pulizia/asciugatura, è possibile estrarre i rulli massaggianti **6** dal pediluvio facendo leggermente leva su di essi.

8. Dopo la pulizia, conservare il pediluvio nella confezione originale in un luogo asciutto. Non lasciare aperto il pediluvio per un lungo periodo di tempo.

7. ACCESSORI E/O RICAMBI

Per l'acquisto di accessori e/o ricambi visitare www.beurer.com o rivolgersi al Servizio Clienti del proprio Paese (consultare l'elenco con gli indirizzi). Inoltre, gli accessori e/o i ricambi sono disponibili anche in commercio.

8. SMALTIMENTO

A tutela dell'ambiente, al termine del suo ciclo di vita l'apparecchio non deve essere smaltito nei rifiuti domestici, ma conferito negli appositi centri di raccolta. Attenersi alle norme locali vigenti per lo smaltimento dei materiali. Smaltire l'apparecchio secondo la direttiva europea sui rifiuti di apparecchiature elettriche ed elettroniche (RAEE). In caso di dubbi, rivolgersi agli enti comunali responsabili in materia di smaltimento. Informazioni sui punti di raccolta per apparecchi usati vengono fornite ad es. dai comuni, dalle società di smaltimento locali e dai rivenditori.



9. DATI TECNICI

Alimentazione:	220-240 V~, 50-60 Hz, 630 W
Dimensioni:	45,0 x 39,0 x 18,4 cm
Peso:	ca. 3,2 kg

10. GARANZIA

Per ulteriori informazioni sulla garanzia e sulle condizioni di garanzia, consultare la scheda di garanzia fornita.



Bu kullanım kılavuzunu dikkatle okuyun. Uyarılara ve güvenlik yönergelerine uyun. Bu kullanım kılavuzunu ileride başvurmak üzere saklayın. Diğer kullanıcıların da kullanım kılavuzuna erişebilmesini sağlayın. Cihazı başkalarına verirken kullanım kılavuzunu da birlikte verin.

⚠ UYARI

















- Cihaz ticari kullanım için değil, yalnızca evde/kişisel amaçlarla kullanılmak üzere tasarlanmıştır.
- Bu cihaz, 8 yaş ve üzeri çocuklar ve fiziksel, algısal ve akli becerileri kısıtlı veya tecrübesi ve bilgisi yetersiz olan kişiler tarafından ancak gözetim altında veya cihazın emniyetli kullanımı hakkında bilgilendirilmiş olmaları ve cihazın kullanımı sonucu ortaya çıkabilecek tehlikelerin bilincinde olmaları koşuluyla kullanılabilir.
- Çocuklar cihazla oynamamalıdır.
- Bu cihazın elektrik bağlantı kablosu hasar gördüğünde kablo bertaraf edilmelidir. Çıkarılamıyorsa, cihaz bertaraf edilmelidir.
- Cihazdan su çıkışı olursa cihaz artık kullanılmamalıdır.
- Cihazın yüzeyi sıcaktır. Sıcağa duyarlı olmayan kişiler cihazı kullanırken dikkatli olmalıdır.
- Cihazın içini kesinlikle açmayın veya onarmaya çalışmayın, aksi halde kusursuz çalışması garanti edilemez. Bu husus dikkate alınmazsa garanti geçerliliğini yitirir.
- Temizlik ve kullanıcı bakımı, gözetim altında olmadıkları sürece çocuklar tarafından yapılmamalıdır.

İÇİNDEKİLER

1. İşaretlerin açıklaması.....	29	6. Temizlik ve bakım.....	31
2. Uyarılar ve güvenlik yönergeleri.....	29	7. Aksesuarlar ve/veya yedek parçalar.....	31
3. Teslimat kapsamı.....	30	8. Bertaraf etme.....	31
4. Cihaz açıklaması.....	30	9. Teknik veriler.....	32
5. Kullanım.....	30	10. Garanti.....	32

1. İŞARETLERİN AÇIKLAMASI

Kullanma kılavuzunda ve tip levhası üzerinde, aşağıdaki semboller kullanılmıştır:

 UYARI	Olası bir tehlikeyi belirtir. Önlenmemesi ölüme veya ağır yaralanmalara yol açabilir.
 DİKKAT	Olası bir tehlikeyi belirtir. Önlenmemesi hafif veya ufak yaralanmalara yol açabilir.
NOT	Olası bir zararlı durumu belirtir. Önlenmemesi durumunda sistem veya çevresindekiler zarar görebilir.
 DİKKAT	Bu simgenin yakınında bulunan cihazlar veya regülatörler kullanılırken dikkatli olunması gerektiğini veya istenmeyen sonuçların oluşmasını önlemek için kullanıcının mevcut durumla ilgilenmesi veya duruma müdahale etmesi gerektirdiğini belirtir
	Kullanım kılavuzunu okuyun
	Üretici
	Ürünlerin, AEB'nin belirttiği teknik kuralların gerektirdiği şartlara uygun olduğu belgelenmiştir
	Sadece kapalı yerlerde kullanım içindir
	Ürünü ve ambalaj bileşenlerini ayırın ve belediyenin kurallarına uygun olarak bertaraf edin.
	
	Ambalaj malzemesinin tanımlanması için kullanılan işaret. A = Malzeme kısaltması, B = Malzeme numarası: 1-7 = Plastikler, 20-22 = Kağıt ve karton
	Elektrikli ve elektronik atık cihazlarla ilgili AB direktifine (WEEE - Waste Electrical and Electronic Equipment) uygun şekilde bertaraf edilmelidir
	Koruma sınıfı II cihaz Cihaz çift koruyucu izolasyonludur ve koruma sınıfı 2 kapsamındadır
	CE işareti Bu ürün, yürürlükteki Avrupa Birliği yönergelerinin ve ulusal yönergelerin gerekliliklerini karşılamaktadır.
	Birleşik Krallık Değerlendirilmiş Uyumluluk İşareti
	Alternatif akım Cihaz sadece alternatif akım için uygundur
	İthalatçı simgesi

2. UYARILAR VE GÜVENLİK YÖNERGELERİ

UYARI

Amacına uygun kullanım

Bu ayak banyosu yalnızca ayaklarınıza bakım yapmak amacıyla tasarlanmıştır.

- Ayak banyosunu aşağıdaki durumlarda KULLANMAYIN:
 - Su olmadan kullanılmamalıdır, aksi halde aşırı ısınma tehlikesi vardır.
 - Yağ içeren aroma katkı maddeleri veya banyo tuzları ile kullanılmamalıdır.
 - Ayak bölgesinde patolojik bir değişiklik veya yaralanma (örn. açık yaralar, siğiller, ayak mantarı) mevcut olduğunda kullanılmamalıdır.
 - Uyurken kullanılmamalıdır.
 - Hayvanlar üzerinde kullanılmamalıdır.
 - Ayak banyosunu asla 60 dakikadan daha uzun süre kullanmayın (aşırı ısınma tehlikesi). Ayak banyosunu yeniden kullanmadan önce en az 15 dakika soğumasını bekleyin.
 - Aşağıdaki durumlarda ayak banyosunu kullanmadan önce doktorunuza danışın:
 - Ayak banyosunun sizin için uygun olup olmadığından emin değilseniz.
 - Ağır bir hastalığınız varsa veya ayağınızdan bir ameliyat geçirdiyse.
 - Diyabet veya tromboz rahatsızlığınız varsa, varisli damarlar veya flebit gibi ayak veya bacak hastalıklarınız varsa veya nedeni belirlenemeyen ağrılarınız varsa.
 - Ayak banyosunun ayak numarası en fazla ~51 olan kişiler için uygun olduğunu unutmayın. Daha büyük ayaklarda masaj fonksiyonlarında kısıtlamalar meydana gelebilir.
- Cihaz sadece bu kullanım kılavuzunda açıklanan şekilde kullanılmak üzere tasarlanmıştır. Usulüne uygun olmayan ve dikkatsiz kullanım sonucu oluşan hasarlardan üretici firma sorumlu tutulamaz.

UYARI

Aşağıdaki uyarıların dikkate alınmaması, yaralanmaya veya maddi hasara neden olabilir.

- Boğulma tehlikesi! Çocukları ambalaj malzemesinden uzak tutun.
- Cihazı kullanmadan önce, cihazda ve aksesuarlarında gözle görülür hasarlar olmadığından emin olun. Şüpheli durumlarda kullanmayın ve satıcınıza veya belirtilen müşteri hizmetleri adresine başvurun.
- Elektrik kablosunu çekmeyin, kıvrımayın ve bükmeyin. Cihaza iğne veya sivri nesnelere sokmayın.
- Elektrik kablosunun keskin veya sivri nesnelere üzerine konulmamasına veya bunlar üzerinden çekilmemesine dikkat edin.
- Elektrik fişini neme, ıslanmaya ve su sıçramasına karşı korumalı bir prize takın.
- Doldurmak için ayak banyosunu duş teknesine, banyo küvetine veya lavaboya koymayın.
- Cihaz düşürüldüğü ya da başka bir şekilde zarar gördüğü takdirde bir daha kullanılmamalıdır.
- Elektrikli cihazlar sadece uzmanlar tarafından onarılmalıdır. Usulüne uygun olmayan onarımlar, kullanıcı için ciddi tehlikeler oluşturabilir. Arıza veya hasar durumunda cihazın yetkili servis tarafından onarılmasını sağlayın.
- Kullanım sırasında bir arıza ortaya çıkarsa cihazı derhal kapatın ve elektrik fişini prizden çekin.
- Cihazı hareket ettirmek veya temizlemek istediğinizde, cihazı her zaman kapatın ve elektrik fişini prizden çekin.

- Hava kabcrcıklı masaj kullanılırken ayak banyosunun kenarından dışarı su çıkabilir. Kayma tehlikesi söz konusu olacağından lütfen daha dikkatli davranın.

⚠ UYARI

Elektrik çarpması tehlikesi

- Elektrik fişinin ve elektrik kablosunun su veya diğer sıvılar ile temas etmemesine dikkat edin.
- Ayak banyosunu sadece kuru iç mekanlarda kullanın. Ayak banyosunu asla banyo küvetinde veya saunada kullanmayın.
- Ayak banyosunu sadece elleriniz kuruyken kullanın.
- Ayak banyosunu asla suya daldırmayın. Suya düşmüş bir ayak banyosuna asla dokunmayın. Elektrik fişini derhal prizden çekin.
- Ayak banyosunu sadece üzerinde belirtilen elektrik voltajı ile çalıştırın.
- Ayak banyosunu fırtınalı havalarda çalıştırmayın.
- Arıza veya fonksiyon bozukluğu durumunda ayak banyosunu derhal kapatın ve fişini prizden çekin. Elektrik fişini prizden çekerken elektrik kablosundan veya ayak banyosundan tutarak çekmeyin.
- Cihazı elektrik kablosundan tutmayın veya bu şekilde taşımayın. Elektrik kablosu ve sıcak yüzeyler arasında mesafe bırakın.
- Ayaklarınız suyun içindeyken ayak banyosunu asla elektrik şebekesine bağlamayın. Cihazda hasar olduğunda bu ölümcül elektrik çarpmasına neden olabilir.

⚠ UYARI

Yangın tehlikesi

- Cihazı yüksek sıcaklıklardan koruyun.
- Ayak banyosunu aşağıdaki şekilde ASLA kullanmayın:
 - Özellikle de çocuklar cihazın yakınındayken gözetimsiz şekilde.
 - Üzerini battaniye veya minder gibi bir şeyle örterek.
 - Benzin veya kolay alev alabilen benzeri maddelerin yakınında.
 - Havalandırma deliklerinin bloke olmasına neden olabilecek uzun havlı halıların üzerine koyarak.

3. TESLİMAT KAPSAMI

Teslimat kapsamını kontrol ederek karton ambalajın dıştan hasar görmemiş ve içeriğin eksiksiz olduğundan emin olun. Cihazı kullanmadan önce, cihazda ve aksesuarlarında görünür hasarlar olmadığından ve tüm ambalaj malzemelerinin çıkarıldığından emin olun. Şüpheli durumlarda kullanmayın ve satıcınıza veya belirtilen müşteri hizmetleri adresine başvurun.

- 1 ayak banyosu
- 3 masaj başlığı (nasır sökücü, fırça başlığı, masaj başlığı)
- 1 saklama ve kurulum çantası
- 1 kullanım kılavuzu

4. CİHAZ AÇIKLAMASI

İlgili çizimler 3. sayfadadır.

- | | | | |
|---|----------------------|----|---|
| 1 | LED dokunmatik ekran | 12 | "Su sıcaklığını yükseltme"/"Su ısıtmayı açma" fonksiyon tuşu |
| 2 | Sıçrama siperi | 13 | "Su sıcaklığını düşürme"/"Su ısıtmayı kapatma" fonksiyon tuşu |

- | | | | |
|----|--|----|--|
| 3 | Dolum miktarı işareti (maks. 5,5 l) | 14 | "Titreşim" fonksiyon tuşu |
| 4 | Masaj destekli ayak tabanı | 15 | "Programlar" fonksiyon tuşu |
| 5 | Kabcrcık çıtası | 16 | "Kabcrcık" fonksiyon tuşu |
| 6 | Silindirik masaj başlıkları (6 adet) | 17 | Su sıcaklığı/Zamanlayıcı süresi göstergesi |
| 7 | Pedikür merkezi | 18 | "Zamanlayıcı" fonksiyon tuşu |
| 8 | Nasır sökücü | 19 | Kablo tutucusu |
| 9 | Fırça başlığı | 20 | Sarılmış kablo |
| 10 | Masaj başlığı | 21 | Kauçuk ayaklar |
| 11 | AÇMA/KAPATMA tuşu | 22 | Saklama/kurulum çantası |
| 12 | Touche de fonction « Augmenter la température de l'eau »/« Activer le chauffage de l'eau » | | |

5. KULLANIM

İlk çalıştırma

1. Ekran koruyucu folyo da dahil olmak üzere ambalajı çıkarın.
2. Teslimat kapsamının tamamını (ambalaj dahil) hasar bakımından kontrol edin.
3. Ayak banyosunu prize takmadan önce, cihaza maksimum dolum miktarı işaretine kadar 3 (yakl. 5 cm yükseklikte) soğuk veya sıcak su doldurun. Ayak tabanı komple su ile kaplanmış olmalıdır.
4. Ayak banyosunu sert ve düz bir zemine yerleştirin.
5. Elektrik kablosunu, takılıp düşmeye yol açmayacak şekilde yerleştirin.
6. Elektrik fişini uygun bir prize takın. AÇMA/KAPATMA tuşu 11 yanıp sönmeye başlar. Ayak banyosu bekleme durumundadır.

Uygulamayı başlatma

1. Rahat edeceğiniz bir pozisyonda oturun. Ayak banyosunu kesinlikle ayakta durarak kullanmayın.
2. Ayaklarınızı ayak banyosuna yerleştirin. Cihazın alt tarafında bulunan kauçuk ayaklar cihazın kaymasını önler.
3. Ayak banyosunu açmak için AÇMA/KAPATMA tuşuna 11 basın. AÇMA/KAPATMA tuşu 11 sürekli yanmaya başlar, gösterge 17 cihazdaki su sıcaklığını gösterir. Ayak banyosu artık kullanılmaya hazırdır.
4. Ayaklarınızı, ayak tabanındaki altı silindirik masaj başlığı 6 üzerinde ileri ve geri hareket ettirerek özel bir masaj etkisi elde edebilirsiniz.

Uygulamayı durdurma

Ayak banyosunu otomatik kapanma süresi (bkz. "Zamanlayıcı fonksiyonu") dolmadan önce kapatmak için tekrar AÇMA/KAPATMA tuşuna 11 basın. AÇMA/KAPATMA tuşu 11 yine yanıp sönmeye başlar. Ayak banyosu bekleme durumundadır. Her kullanımdan sonra ayak banyosunu kapatın ve elektrik fişini prizden çekin.

Pedikür başlıkları

Ayak banyosu, kişiye özel ayak bakımı için bir pedikür merkezine sahiptir. Pedikür merkezine 7 takabileceğiniz üç farklı başlık 8 9 10 mevcuttur:

- Nasır sökücü başlığı [8], ölü deri hücrelerini ve nasırları yumuşak bir şekilde temizler.
- Fırça başlığı [9], ayak tabanındaki refleks bölgelerini harekete geçirmek için kullanılabilir.
- Masaj başlığı [10], ayaklara rahatlatıcı bir masaj yapılmasını sağlar ve kan dolaşımını canlandırır.

Su sıcaklığını ayarlama

Ayak banyosunu suyu ısıtarak veya ısıtmadan kullanabilirsiniz. Su ısıtma sıcaklığı 34 °C - 48 °C arasında ayarlanabilir. Su ısıtma 34 °C ile başlar. Su sıcaklığını 2 °C'lik kademelerle yükseltebilir/düşürebilirsiniz.

1. Su ısıtmayı açmak için "Su sıcaklığını yükseltme"/"Su ısıtmayı açma" fonksiyon tuşuna [12] basın.
2. Ayak banyosundaki su sıcaklığını yükseltmek için "Su sıcaklığını yükseltme"/"Su ısıtmayı açma" fonksiyon tuşuna [12] basın.
3. "Su sıcaklığı/Su ısıtma" fonksiyon tuşlarıyla [12] [13] istediğiniz su sıcaklığını seçin. Gösterge gerçek su sıcaklığına geçmeden önce, istenen su sıcaklığı/Zamanlayıcı süresi göstergesi [17] kısa süreli olarak gösterilir.
4. Isıtma işlemi başlar.



- Ayak banyosu, ayarlanan su sıcaklığını elektrik bağlantısı kesilinceye kadar hatırlayan bir hafıza fonksiyonuna sahiptir.
- Daha hızlı ısınma için ayrıca "Kabarık" fonksiyonunu da etkinleştirmenizi tavsiye ederiz.
- Farklı su sıcaklıklarının vücudunuzun zindeliğini olumlu etkiler. Zindelik deneyiminiz için uygun su sıcaklığını seçin:
 - **Soğuk su** (24-29 °C - su ısıtmaz) vücutta tazeleyici ve canlandırıcı etki yapar. Canlılık ve yeni enerji verir.
 - **Ilık su** (30-40 °C) en iyi zindelik deneyimini destekler ve bakım yapıcı ve dinlendirici etki yapar.
 - **Sıcak su** (yakl. 42-48 °C) vücudu son derece rahatlatıcı ve ısıtıcı bir etkiye sahiptir ve bağırsıklık sisteminin güçlenmesine de yardımcı olabilir. En baştan çok yüksek bir sıcaklık ile başlamadan su sıcaklığını yavaşça yükseltmeniz gerektiğini unutmayın.

5. Ayak banyosundaki su sıcaklığını düşürmek için "Su sıcaklığını düşürme/Su ısıtmayı kapatma" fonksiyon tuşuna [13] basın.
6. "Su sıcaklığı/su ısıtma" fonksiyon tuşlarının [12] [13] LED'leri söndüğünde su ısıtma kapanır.

Titreşimli masaj

Uygulama sırasında titreşimli masaj özelliğini devreye alabilirsiniz. Titreşimli masajı açmak için "Titreşim" fonksiyon tuşuna [14] dokununuz. Fonksiyon tuşunun LED'i [14] yanmaya başlar.

2. Titreşimli masajı kapatmak için fonksiyon tuşuna [14] tekrar dokununuz. LED söner.

Otomatik programlar

Ayak banyosunda ön ayarlı bir program ve seçebileceğiniz üç farklı program mevcuttur:

PO = Manuel mod/Program KAPALI (ön ayarlı)

P1 = 10 saniye süreyle aynı anda kabarcıklı ve titreşimli masaj ve 5 saniye mola

P2 = Dönüşümlü olarak 15 saniye süreyle kabarcıklı masaj ve darbeli titreşim

P3 = Dönüşümlü olarak 10 saniye süreyle kabarcıklı ve titreşimli masaj

1. "Programlar" fonksiyon tuşuyla [15] istediğiniz programı (P1, P2, P3) seçin. Fonksiyon tuşunun [15] LED'i yanmaya başlar. Ayarlanan program LED dokunmatik ekranda [1] kısa süre gösterilir. Gösterge tekrar su sıcaklığı değerine geri döner.

2. Manuel moda geçmek için, LED dokunmatik [1] ekranda PO görünümüne kadar fonksiyon tuşuna [15] tekrar basın. Fonksiyon tuşunun [15] LED'i söner.

Kabarcıklı masaj

Uygulama sırasında kabarcıklı masaj özelliğini devreye alabilirsiniz.

1. Kabarcıklı masajı açmak için "Kabarık" fonksiyon tuşuna [16] dokununuz. Fonksiyon tuşunun LED'i [16] yanmaya başlar.
2. Kabarcıklı masajı kapatmak için fonksiyon tuşuna [16] tekrar dokununuz. LED söner.

Zamanlayıcı fonksiyonu

Ayak banyosundaki zamanlayıcı süresini (5 dakikalık adımlarla) 20 ila 60 dakika arasında ayarlayabilirsiniz, bu sürenin ardından ayak banyosu otomatik olarak kapanır. Başlangıçta zamanlayıcı süresi otomatik olarak 20 dakikaya ayarlıdır.

1. "Zamanlayıcı" fonksiyon tuşuyla [18] istediğiniz rahatlatma süresini seçin. Seçilen zamanlayıcı süresi, su sıcaklığı tekrar gösterilmeden önce Su sıcaklığı/Zamanlayıcı süresi göstergesinde [17] kısa süre görüntülenir.
2. Uygulama sırasında, kalan rahatlatma süresini fonksiyon tuşuna [18] bir kez basarak görüntüleyebilirsiniz.
3. Uygulama sırasında fonksiyon tuşuna [18] birkaç kez basıldığında rahatlatma süresi yeniden başlar.
4. Rahatlatma süresi sona erdikten sonra ayak banyosu otomatik olarak bekleme durumuna geçer.

6. TEMİZLİK VE BAKIM

▲ DİKKAT

Cihazın içine su girmemesine dikkat edin! Her temizlikten önce ayak banyosunun kapatılmış ve prizden çıkarılmış olduğundan emin olun.

1. Uygulama sonrasında ayak banyosunun fişini prizden çekin ve suyu dar taraftan boşaltın.
2. Ayak banyosunun kolayca boşaltılması için düz tarafı vücuda bakacak şekilde tutmanız önerilir.
3. Ardından ayak banyosunu temiz su ile durulayın.
4. Hijyenik bir temizlik için köpürmeyen/aşındırıcı olmayan yumuşak bir temizlik maddesi (örn. doğal sirke) kullanılabilir.
5. Hava borularını kurutmak için temizlikten sonra kabarcık fonksiyonunu susuz olarak yakl. 1 dakika çalıştırın. Dışarı çıkan damlaları bir bezle silebilirsiniz.
6. Pedikür başlıklarına ait saklama çantası, aynı zamanda ayak banyosunu temizlemek/kurulmak için bez olarak da kullanılabilir.
7. Daha kolay bir temizlik/kurulama için, silindirik masaj başlıklarını [6] hafifçe kaldırarak ayak banyosundan çıkarabilirsiniz.
8. Ayak banyosunu temizledikten sonra orijinal ambalajı içinde kuru bir yerde saklayın. Ayak banyosunu uzun süre açıkta bırakmayın.

7. AKSESUARLAR VE/VEYA YEDEK PARÇALAR

Aksesuarı ve/veya yedek parçaları satın almak için www.beurer.com adresini ziyaret edin veya (servis adresi listesine göre) ülkedeki ilgili servis adresine başvurun. Aksesuarları ve/veya yedek parçaları mağazalarda da bulabilirsiniz.

8. BERTARAF ETME

Kullanım ömrü sona eren cihazlar, çevrenin korunması için evsel atıklar ile birlikte bertaraf edilmemelidir. Bertaraf etme işlemi, ülkenizdeki uygun atık toplama merkezleri aracılığıyla yapılabilir. Malzemelerin bertaraf edilmesi sırasında yerel yönetmeliklere uyun. Cihazı, elektrikli ve



elektronik atık cihazlarla ilgili AB direktifine (WEEE - Waste Electrical and Electronic Equipment) uygun şekilde bertaraf edin. Bertaraf etme ile ilgili diğer sorularınızı, ilgili yerel makamlara iletebilirsiniz. Atık cihazlarınızı geri verebileceğiniz yerleri örneğin belediyeden, valilikten, yerel çöp toplama şirketlerinden ya da satıcınızdan öğrenebilirsiniz.

9. TEKNİK VERİLER

Güç kaynağı:	220-240 V~, 50-60 Hz, 630 W
Ölçüler:	45,0 x 39,0 x 18,4 cm
Ağırlık:	Yakl. 3,2 kg

10. GARANTI

Garanti ve garanti koşulları ile ilgili ayrıntılı bilgileri cihazla birlikte verilen garanti broşüründe bulabilirsiniz.



Внимательно прочтите эту инструкцию по применению. Обращайте внимание на предостережения и соблюдайте указания по технике безопасности. Сохраните инструкцию по применению для последующего использования. Обеспечьте другим пользователям доступ к инструкции по применению. Передавайте прибор другим пользователям вместе с инструкцией по применению.

▲ ПРЕДУПРЕЖДЕНИЕ

















- Прибор предназначен для домашнего/частного пользования; использование прибора в коммерческих целях запрещено.
- Данный прибор может использоваться детьми от 8 лет и старше, а также лицами с ограниченными физическими, сенсорными или умственными способностями или людьми, не имеющими достаточного опыта и знаний, если эти люди находятся под присмотром или прошли инструктаж по безопасному использованию прибора и понимают возможные опасности.
- Не позволяйте детям играть с прибором.
- Если провод сетевого питания прибора поврежден, его необходимо заменить. Если же он несъемный, то необходимо утилизировать сам прибор.
- Если из прибора вытекает вода, его дальнейшее использование запрещено.
- Поверхность прибора нагревается во время работы. Лица, нечувствительные к теплу, должны соблюдать осторожность при использовании прибора.
- Ни в коем случае не открывайте прибор и не ремонтируйте его самостоятельно, поскольку надежность его работы в этом случае не гарантируется. Несоблюдение этих требований ведет к потере гарантии.
- Очистка и техническое обслуживание детьми допускается только под присмотром взрослых.

СОДЕРЖАНИЕ

1. Пояснения к символам.....	34	6. Очистка и уход.....	37
2. Предостережения и указания по технике безопасности...34		7. Аксессуары и/или запасные детали.....	37
3. Комплект поставки.....	35	8. Утилизация.....	37
4. Описание прибора.....	35	9. Технические данные.....	37
5. Применение.....	35	10. Гарантия.....	37

1. ПОЯСНЕНИЯ К СИМВОЛАМ

Следующие символы используются в инструкции по применению и на заводской табличке:

	ПРЕДУПРЕЖДЕНИЕ
	Указывает на потенциальную опасность. Если ее не предотвратить, последствиями могут быть смерть или тяжелые увечья.
	ВНИМАНИЕ
	Указывает на потенциальную опасность. Если ее не предотвратить, последствиями могут быть легкие или незначительные травмы.
	УВЕДОМЛЕНИЕ
	Указывает на возможный материальный ущерб. Если ее не предотвратить, возможно повреждение прибора или окружающих объектов.
	ВНИМАНИЕ
	Указывает на то, что следует соблюдать осторожность при использовании приборов или регуляторов, находящихся рядом с этим символом, или на то, что текущая ситуация требует внимания или вмешательства пользователя во избежание нежелательных последствий.
	Прочтите инструкцию.
	Производитель
	Продукция гарантированно соответствует требованиям нормативно-технической документации ЕАЭС.
	Для использования только в закрытых помещениях
	Снимите упаковку с изделия и утилизируйте ее в соответствии с местными предписаниями.
	Маркировка для идентификации упаковочного материала. A = сокращение материала, B = номер материала: 1–7 = пластмассы, 20–22 = бумага и картон
	Утилизация прибора должна производиться в соответствии с директивой ЕС по отходам электрического и электронного оборудования — WEEE (Waste Electrical and Electronic Equipment).
	Прибор с классом защиты II Прибор имеет двойную защитную изоляцию и соответствует классу защиты 2.
	Маркировка CE Данное изделие соответствует требованиям действующих европейских и национальных директив.
	Сертификат соответствия Великобритании
	Переменный ток Прибор предназначен только для работы от источника переменного тока.
	Символ импортера

2. ПРЕДОСТЕРЕЖЕНИЯ И УКАЗАНИЯ ПО ТЕХНИКЕ БЕЗОПАСНОСТИ

▲ ПРЕДУПРЕЖДЕНИЕ

Использование по назначению

Данная гидромассажная ванна для ног предназначена исключительно для ухода за ногами.

- НЕ используйте ванну для ног:
 - без воды, т. к. существует опасность перегрева;
 - с ароматическими добавками, содержащими масло, или солью для ванн;
 - при болезненных изменениях или повреждениях в области стоп (например, открытых ранах, бородавках, грибок стопы);
 - во время сна;
 - для животных.
- Время использования гидромассажной ванны для ног не должно превышать 60 минут (существует опасность перегрева). Перед повторным использованием дайте гидромассажной ванне для ног остыть в течение по меньшей мере 15 минут.
- Перед использованием гидромассажной ванны для ног проконсультируйтесь с врачом в следующих случаях:
 - Вы не уверены, подходит ли Вам гидромассажная ванна для ног;
 - при тяжелых заболеваниях или перенесенной операции на ступнях;
 - Вы страдаете диабетом или тромбозами, у Вас есть проблемы с ногами или стопами, такие как варикозное расширение вен, воспаление вен или боли неизвестного происхождения.
- Обратите внимание, что гидромассажная ванна для ног подходит для людей с размером буви примерно до 51. При большем размере ноги массажные функции могут быть ограничены.

Допускается использование прибора только в целях, описанных в данной инструкции по применению. Производитель не несет ответственности за ущерб вследствие ненадлежащего использования прибора или халатного обращения с ним.

▲ ПРЕДУПРЕЖДЕНИЕ

Несоблюдение следующих указаний может привести к травмам или материальному ущербу.

- Опасность удушья! Не давайте упаковочный материал детям.
- После использования убедитесь в том, что прибор и его принадлежности не имеют видимых повреждений. При наличии сомнений не используйте прибор и обратитесь к продавцу или в сервисную службу по указанному адресу.
- Не тяните, не перекручивайте и не перегибайте кабель. Запрещается вставлять в прибор иголки и прочие острые предметы.
- Следите за тем, чтобы кабель не располагался на острых или остроконечных предметах, и не протягивайте его через них.
- Вставьте вилку в розетку, защищенную от влаги и брызг воды.
- Не ставьте гидромассажную ванну для ног для наполнения в душевую, ванную или раковину.
- Если прибор упал или получил иные повреждения, дальнейшее его использование запрещено.
- Ремонт электроприборов должен выполняться только специалистами. Неквалифицированное выполнение ремонта влечет за собой серьезную опасность для

пользователя. В случае неисправности или повреждения прибора обратитесь за квалифицированной помощью в специализированную мастерскую.

- При возникновении неполадок во время использования прибора немедленно отключите его и извлеките вилку из розетки.
- Перед перемещением или очисткой прибора всегда выключайте его и извлекайте вилку из розетки.
- Во время пузырькового массажа вода может выплескиваться из гидромассажной ванны для ног через край. Обратите на это особое внимание: есть опасность поскользнуться.

▲ ПРЕДУПРЕЖДЕНИЕ

Опасность поражения электрическим током

- Убедитесь в том, что вилка и кабель не контактируют с водой или другими жидкостями.
- Используйте гидромассажную ванну для ног только в сухих помещениях. Никогда не используйте гидромассажную ванну для ног в ванной или сауне.
- Прикасаться к гидромассажной ванне для ног только сухими руками.
- Не погружайте гидромассажную ванну для ног в воду. Никогда не пытайтесь взяться за гидромассажную ванну для ног, если она упала в воду. Немедленно извлеките вилку из розетки.
- Используйте гидромассажную ванну для ног только с указанным на ней сетевым напряжением.
- Не используйте гидромассажную ванну для ног во время грозы.
- В случае появления дефектов и неполадок в работе немедленно выключите гидромассажную ванну для ног и отсоедините ее от сети. Никогда не тяните за кабель или гидромассажную ванну для ног, чтобы извлечь вилку из розетки.
- Категорически запрещается держать прибор за кабель или переносить его таким образом. Кабель должен находиться на достаточном расстоянии от горячих поверхностей.
- Никогда не подключайте гидромассажную ванну для ног к сети, если Ваши ноги уже находятся в воде. Повреждения прибора могут привести к опасному для жизни поражению электрическим током.

▲ ПРЕДУПРЕЖДЕНИЕ

Опасность пожара

- Защищайте прибор от высоких температур.
- При эксплуатации гидромассажной ванны для ног ЗАПРЕЩАЕТСЯ:
 - оставлять включенной без надзора, в особенности если рядом находятся дети;
 - накрывать во время работы, например одеялом, подушкой и т. п.;
 - использовать вблизи емкостей с бензином или другими легковоспламеняющимися веществами;
 - устанавливать на ковер с высоким ворсом, так как из-за этого могут быть закрыты прорези для вентиляции.

3. КОМПЛЕКТ ПОСТАВКИ

Проверьте комплектность поставки и убедитесь, что на картонной упаковке нет внешних повреждений. Перед использованием убедитесь, что прибор и его принадлежности не имеют видимых повреждений, и удалите все упаковочные материалы. При наличии сомнений не используйте прибор и обратитесь к продавцу или в сервисную службу по указанному адресу.

- 1 гидромассажная ванна для ног
- 3 массажные насадки (портативный педикюрный прибор, насадка-щетка, насадка для массажа)
- 1 пакет для хранения и сушки
- 1 инструкция по применению

4. ОПИСАНИЕ ПРИБОРА

Соответствующие чертежи представлены на стр. 3.

- | | |
|--|--|
| 1 Сенсорный светодиодный дисплей | 12 Функциональная кнопка «Увеличить температуру воды»/«Включить подогрев воды» |
| 2 Брызговики | 13 Функциональная кнопка «Уменьшить температуру воды»/«Выключить подогрев воды» |
| 3 Отметка уровня наполнения (макс. 5,5 л) | 14 Функциональная кнопка «Вибрация» |
| 4 Подставка для ног с массажными головками | 15 Функциональная кнопка «Программы» |
| 5 Пузырьковая планка | 16 Функциональная кнопка «Пузырьки» |
| 6 Роликовые насадки для массажа (6 шт.) | 17 Индикация температуры воды/времени таймера |
| 7 педикюрный центр | 18 Функциональная кнопка «Таймер» |
| 8 Портативный педикюрный прибор | 19 Выход кабеля |
| 9 Насадка-щетка | 20 Функция намотки кабеля |
| 10 Насадка для массажа | 21 Резиновые ножки |
| 11 Кнопка ВКЛ./ВЫКЛ. | 22 Мешок для хранения/сушки |
| 12 Touche de fonction « Augmenter la température de l'eau »/« Activer le chauffage de l'eau » | |

5. ПРИМЕНЕНИЕ

Подготовка к работе

1. Снимите упаковку, включая защитную пленку для дисплея.
2. Осмотрите весь комплект поставки (включая упаковку) на предмет повреждений.
3. Перед установкой гидромассажной ванны для ног заполните ее холодной или теплой водой до максимальной отметки уровня наполнения **3** (высота ок. 5 см). Подставка для ног должна быть полностью покрыта водой.
4. Установите гидромассажную ванну для ног на твердую и ровную поверхность.
5. Проложите кабель так, чтобы не споткнуться об него.
6. Вставьте вилку в соответствующую розетку. Кнопка ВКЛ./ВЫКЛ. **11** начнет мигать. Гидромассажная ванна для ног находится в режиме ожидания.

Начало применения

1. Примите удобное положение сидя. Никогда не используйте гидромассажную ванну для ног стоя.
2. Поместите ноги в гидромассажную ванну для ног. Резиновые ножки с нижней стороны гидромассажной ванны для ног препятствуют ее скольжению.
3. Для включения гидромассажной ванны для ног нажмите кнопку ВКЛ./ВЫКЛ. **11**. Кнопка ВКЛ./ВЫКЛ. **11** начнет гореть непрерывно, индикатор **17** покажет текущую температуру воды. Теперь гидромассажная ванна для ног готова к использованию.
4. Особый массажный эффект достигается перемещением ступней вперед и назад по массажным роликовым насадкам **6** в подставке для ног.

Завершение использования

Для выключения гидромассажной ванны для ног до истечения времени автоматического отключения (см. «Функция таймера») снова нажмите кнопку ВКЛ./ВЫКЛ. **11**. Кнопка ВКЛ./ВЫКЛ. **11** будет снова мигать. Гидромассажная ванна для ног находится в режиме ожидания. После использования выключите гидромассажную ванну для ног и извлеките вилку из розетки.

Насадки для педикюра

В гидромассажной ванне для ног имеется педикюрный центр **7** для индивидуального ухода за ногами. Имеется три разных насадки **8** **9** **10**, которые можно установить на педикюрный центр **7**.

- Портативный педикюрный прибор **8** предназначен для удаления омертвевших клеток кожи и мозолей.
- Насадку-щетку можно **9** использовать для стимуляции рефлекторных зон на подошве стопы.
- Насадка для массажа **10** обеспечивает приятный массаж ног и стимулирует кровообращение.

Настройка температуры воды

Вы можете использовать гидромассажную ванну для ног с подогревом воды и без него. Подогрев воды регулируется в диапазоне 34–48 °С. Подогрев воды запускается при температуре 34 °С. Можно повышать и понижать температуру воды с шагом в 2 °С.

1. Для включения подогрева воды нажмите функциональную кнопку «Увеличить температуру воды»/«Включить подогрев воды» **12**.
2. Для повышения температуры воды в гидромассажной ванне для ног нажмите функциональную кнопку «Увеличить температуру воды»/«Включить подогрев воды» **12**.
3. С помощью функциональных кнопок «Температура воды/подогрев воды» выберите **12** **13** необходимую температуру воды. Заданная температура воды отображается на Индикация температуры воды/времени таймера **17** на короткое время, а затем возвращается к текущей температуре воды.
4. Запускается процесс нагрева.



- В гидромассажной ванне для ног имеется функция памяти, которая запоминает настроенную температуру воды до тех пор, пока не будет прервана цепь питания.
- Для более быстрого нагрева мы рекомендуем дополнительно активировать функцию «Пузырьки».
- Различная температура воды положительно сказывается на ощущениях тела. Выберите подходящую температуру воды для оздоровительной процедуры.
 - **Холодная вода** (24–29 °С — без подогрева воды) оказывает освежающее и бодрящее воздействие на организм. Она бодрит и заряжает энергией.
 - **Теплая вода** (30–40 °С) способствует оптимальному оздоровлению, успокаивает и восстанавливает.
 - **Горячая вода** (ок. 42–48 °С) оказывает особенно благотворное и согревающее воздействие на тело, укрепляя иммунную систему. Следует помнить, что температура воды должна повышаться постепенно и не выбираться изначально слишком высокой.

5. Для уменьшения температуры воды в гидромассажной ванне для ног нажмите функциональную кнопку «Уменьшить температуру воды»/«Выключить подогрев воды» **13**.

6. Подогрев воды выключается, как только гаснут светодиоды в функциональных кнопках «Температура воды/подогрев воды» **12** **13**.

Вибромассаж

Во время работы прибора Вы можете подключить вибромассаж.

1. Для включения вибромассажа нажмите функциональную кнопку «Вибрация» **14**. Загорится светодиод функциональной кнопки **14**.
2. Для выключения вибромассажа снова коснитесь функциональной кнопки **14**. Светодиод погаснет.

Автоматические программы **P**

В гидромассажной ванне для ног имеется одна предварительно настроенная и три индивидуально выбираемые программы.

PO = ручной режим/программа ВЫКЛ. (предварительно настроено)

P1 = одновременное включение пузырькового

и вибрационного массажа на 10 секунд и пауза 5 секунд

P2 = попеременное включение пузырькового массажа и пульсирующей вибрации по 15 секунд

P3 = попеременное включение пузырькового и вибрационного массажа на 10 секунд

1. С помощью функциональной кнопки «Программы» **15** выберите нужную программу (P1, P2, P3). Загорится светодиод функциональной кнопки **15**. Текущая установленная программа кратковременно отображается на сенсорном светодиодном дисплее **1**. Индикатор снова покажет температуру воды.

2. Для перехода в ручной режим нажмите функциональную кнопку **15** еще раз, пока на сенсорном светодиодном дисплее не появится «PO» **1**. Светодиод функциональной кнопки **15** погаснет.

Пузырьковый массаж

Во время работы прибора Вы можете подключить пузырьковый массаж.

1. Для включения пузырькового массажа коснитесь функциональной кнопки «Пузырьки» **16**. Загорится светодиод функциональной кнопки **16**.

- Для выключения пузырькового массажа снова нажмите функциональную кнопку **16**. Светодиод погаснет.

Функция таймера

Вы можете установить на гидромассажной ванне для ног время таймера в диапазоне от 20 до 60 минут (с шагом 5 минут), по истечении которого гидромассажная ванна для ног автоматически выключится. По умолчанию время таймера автоматически установлено на 20 минут.

- С помощью функциональной кнопки «Таймер» **18** выберите необходимое время для расслабления. Выбранное время таймера кратковременно отображается на дисплее «Температура воды/время таймера» **17**, а затем снова отображается температура воды.
- Во время работы прибора оставшееся время расслабления можно просмотреть, однократно нажав функциональную кнопку **18**.
- Если во время работы прибора функциональную кнопку **18** нажать несколько раз, отсчет времени расслабления начнется заново.
- По истечении времени расслабления гидромассажная ванна для ног автоматически переключается в режим ожидания.

6. ОЧИСТКА И УХОД

ВНИМАНИЕ

Следите за тем, чтобы внутрь прибора не попала вода! Перед каждой очисткой удостоверьтесь в том, что гидромассажная ванна для ног выключена и отключена от сети.

- После использования извлеките вилку гидромассажной ванны для ног из розетки и слейте воду через узкую сторону.
- Для удобства опорожнения ванны для ног рекомендуется носить ее прямой стороной к телу.
- Затем промойте гидромассажную ванну для ног чистой водой.
- Для гигиенической очистки можно использовать мягкое, непенящееся/абразивное чистящее средство (например, нейтральный уксус).
- Чтобы просушить воздуховоды, после очистки включите функцию пузырьков без воды примерно на 1 минуту. Выступающие капли можно протереть салфеткой.
- Мешок для хранения насадок для педикюра можно одновременно использовать в качестве салфетки для очистки и сушки гидромассажной ванны для ног.
- Для облегчения очистки и сушки роликовые насадки для массажа **6** можно снять с гидромассажной ванны для ног, слегка потянув их вверх.
- После очистки храните гидромассажную ванну для ног в оригинальной упаковке в сухом месте. Не оставляйте гидромассажную ванну для ног открытой в течение длительного времени.

7. АКСЕССУАРЫ И/ИЛИ ЗАПАСНЫЕ ДЕТАЛИ

Аксессуары и/или запасные детали можно приобрести на сайте www.beurer.com или через сервисную службу в стране использования изделия (см. список адресов сервисной службы). Аксессуары и/или запасные детали также можно приобрести в розничных магазинах.

8. УТИЛИЗАЦИЯ

В целях защиты окружающей среды по окончании срока службы следует утилизировать прибор отдельно от бытового

мусора. Утилизация должна производиться через соответствующие пункты сбора в стране использования изделия. Соблюдайте местные законодательные нормы по утилизации отходов. Прибор следует утилизировать согласно директиве ЕС по отходам электрического и электронного оборудования — WEEE (Waste Electrical and Electronic Equipment). При возникновении вопросов обращайтесь в коммунальную организацию, занимающуюся утилизацией. Информацию о приеме отслуживших приборов можно получить в местной администрации, организации по утилизации мусора или у продавца.



9. ТЕХНИЧЕСКИЕ ДАННЫЕ

Электропитание:	220–240 В~, 50–60 Гц, 630 Вт
Размер:	45,0 x 39,0 x 18,4 см
Масса:	прибл. 3,2 кг

10. ГАРАНТИЯ

Более подробную информацию о гарантии и гарантийных условиях см. в прилагаемом гарантийном листе.



Uważnie przeczytać niniejszą instrukcję obsługi. Przestrzegać ostrzeżeń i wskazówek bezpieczeństwa. Zachować instrukcję obsługi do późniejszego wykorzystania. Udostępniać instrukcję obsługi innym użytkownikom. Przekazywać urządzenie wraz z instrukcją obsługi.

▲ OSTRZEŻENIE

- Urządzenie jest przeznaczone wyłącznie do użytku prywatnego a nie do celów komercyjnych.
- Urządzenie może być obsługiwane przez dzieci od 8 roku życia oraz osoby z ograniczoną sprawnością fizyczną, ruchową i umysłową lub brakiem doświadczenia i wiedzy tylko wtedy, gdy znajdują się one pod nadzorem lub otrzymały instrukcje, w jaki sposób bezpiecznie korzystać z urządzenia, i są świadome zagrożeń wynikających z jego użytkowania.
- Dzieciom nie wolno się bawić urządzeniem.
- Jeśli kabel zasilający urządzenia ulegnie uszkodzeniu, należy go zutylizować. Jeśli nie ma możliwości wyjęcia kabla, należy zutylizować całe urządzenie.
- Jeśli z urządzenia wycieka woda, nie należy go dalej używać.
- Powierzchnia urządzenia jest gorąca. Osoby niewrażliwe na ciepło powinny zachować ostrożność, korzystając z urządzenia.
- W żadnym wypadku nie wolno samodzielnie otwierać ani naprawiać urządzenia, gdyż mogłoby to zaburzyć jego prawidłowe działanie. Nieprzestrzeganie powyższych zasad powoduje utratę gwarancji.
- Czyszczenie i konserwacja urządzenia nie mogą być przeprowadzane przez dzieci, chyba że znajdują się one pod opieką osoby dorosłej.

SPIS TREŚCI

1. Objasnienie symboli	39	6. Czyszczenie i konserwacja.....	41
2. Ostrzeżenia i wskazówki dotyczące bezpieczeństwa	39	7. Akcesoria i/lub części zamienne	42
3. Zawartość opakowania	40	8. Utylizacja	42
4. Opis urządzenia.....	40	9. Dane techniczne.....	42
5. Zastosowanie	40	10. Gwarancja	42

1. OBJAŚNIENIE SYMBOLI

W instrukcji obsługi oraz na tabliczce znamionowej używa się następujących symboli:

	OSTRZEŻENIE
Oznacza potencjalne niebezpieczeństwo. Nieuniknięcie tego ryzyka może prowadzić do śmierci lub najcięższych obrażeń ciała.	
	UWAGA
Oznacza potencjalne niebezpieczeństwo. Nieuniknięcie tego ryzyka może prowadzić do lekkich lub niewielkich obrażeń ciała.	
	WSKAZÓWKA
Oznacza potencjalnie szkodliwą sytuację. Nieuniknięcie tego ryzyka może prowadzić do uszkodzenia urządzenia lub jego otoczenia.	
	UWAGA
Oznacza, że należy zachować ostrożność podczas obsługi urządzeń lub elementów sterujących znajdujących się w pobliżu tego symbolu lub że obecna sytuacja wymaga ostrożności bądź interwencji użytkownika w celu uniknięcia niezamierzonych skutków.	
	Przeczytać instrukcję.
	Producent
	Produkty spełniają wymogi przepisów technicznych obowiązujących w Euroazjatyckiej Unii Gospodarczej.
	Wyłącznie do użytku w pomieszczeniach zamkniętych.
	Oddzielić produkt i elementy opakowania i zutylizować je zgodnie z lokalnymi przepisami.
	Oznaczenie identyfikujące materiał opakowania. A = skrót dla materiału, B = numer materiału 1–7 = tworzywo sztuczne, 20–22 = papier i tektura
	Utylizacja zgodnie z dyrektywą WE w sprawie zużytych urządzeń elektrycznych i elektronicznych (ang. Waste Electrical and Electronic Equipment, WEEE).
	Urządzenie w klasie ochronności II Urządzenie ma podwójną izolację ochronną i spełnia wymogi klasy ochronności II.
	Oznaczenie CE Niniejszy produkt spełnia wymagania obowiązujących dyrektyw europejskich i krajowych.
	Znak United Kingdom Conformity Assessed.
	Prąd przemienny Urządzenie jest przeznaczone wyłącznie do zasilania prądem przemiennym.
	Symbol importera

2. OSTRZEŻENIA I WSKAZÓWKI DOTYCZĄCE BEZPIECZEŃSTWA

▲ OSTRZEŻENIE

Użytkowanie zgodne z przeznaczeniem

Wanienka do wodnego masażu stóp jest przeznaczona wyłącznie do pielęgnacji stóp.

- Wanienki do wodnego masażu stóp NIE używać:
 - bez wody, istnieje ryzyko przegrzania.
 - z dodatkami zapachowymi na bazie olejków lub solami do kąpeli.
 - nie należy używać w przypadku zmian chorobowych lub obrażeń w obrębie stóp (np. otwarte rany, brodawki, grzybica).
 - podczas snu.
 - u zwierząt.
 - Nigdy nie należy używać wanienki do wodnego masażu stóp dłużej niż 60 minut (niebezpieczeństwo przegrzania). Przed ponownym użyciem wanienkę do wodnego masażu stóp należy pozostawić do ostygnięcia na co najmniej 15 minut.
 - Przed użyciem wanienki do wodnego masażu stóp należy się skonsultować z lekarzem, gdy:
 - istnieją wątpliwości odnośnie do możliwości korzystania z wanienki do wodnego masażu stóp;
 - użytkownik poważnie choruje lub przeszedł operację stóp;
 - użytkownik choruje na cukrzycę lub zakrzepicę, a także na choroby nóg i stóp, tj. żyłaki, zapalenia żył lub bóle z niewyjaśnionych przyczyn.
 - Należy pamiętać, że wanienka do wodnego masażu stóp jest odpowiednia dla osób o rozmiarze buta do -51. W przypadku większych stóp może dojść do ograniczenia funkcji masażu.
- Urządzenie jest przeznaczone wyłącznie do użytku w sposób opisany w niniejszej instrukcji obsługi. Producent nie ponosi odpowiedzialności za szkody wynikłe z nieprawidłowego bądź lekkomyślnego użycia.

▲ OSTRZEŻENIE

Nieprzestrzeżenie poniższych wskazówek może doprowadzić do obrażeń ciała i szkód materialnych.

- Niebezpieczeństwo uduszenia! Opakowanie należy przechowywać w miejscu niedostępnym dla dzieci.
- Przed użyciem należy sprawdzić, czy urządzenie i akcesoria nie mają widocznych uszkodzeń. W razie wątpliwości zaprzestać używania urządzenia i zwrócić się do sprzedawcy lub pod podany adres działu obsługi klienta.
- Nie należy ciągnąć, skręcać ani zginać przewodu zasilającego. Nie wolno wbić igieł ani innych ostrych przedmiotów w urządzenie.
- Przewodu zasilającego nie wolno układać ani ciągnąć po ostrych lub spiczastych przedmiotach.
- Podłączyć wtyczkę do gniazdka chronionego przed wilgocią, zamoczeniem i bryzgamii wody.
- Nie wstawiać wanienki do wodnego masażu stóp do brodzika, wanny ani umywalki w celu jej napalenia.
- Nie wolno używać urządzenia, które spadło na podłogę lub zostało w inny sposób uszkodzone.
- Naprawy urządzeń elektrycznych mogą być wykonywane wyłącznie przez specjalistów. Nieodpowiednio wykonane naprawy mogą spowodować poważne ryzyko dla użytkownika. W razie usterki lub uszkodzenia urządzenie należy oddać do naprawy w specjalistycznym warsztacie.
- Jeśli w trakcie użytkowania urządzenia wystąpi awaria, należy natychmiast je wyłączyć i wyciągnąć wtyczkę sieciową z gniazda.

- Przed przeniesieniem lub czyszczeniem urządzenia należy je zawsze wyłączyć i odłączyć jego wtyczkę.
- Podczas korzystania z wanienki do wodnego masażu stóp woda może wypłynąć przez krawędź wanienki. Należy zachować szczególną ostrożność, ponieważ istnieje ryzyko poślizgnięcia się.

⚠ OSTRZEŻENIE

Ryzyko porażenia prądem

- Wtyczka i przewód zasilający nie mogą mieć kontaktu z wodą ani innymi cieczami.
- Z wanienki do wodnego masażu stóp należy korzystać wyłącznie w suchych pomieszczeniach. Nie używać wanienki do wodnego masażu stóp w wannie ani w saunie.
- Z wanienki do wodnego masażu stóp należy korzystać wyłącznie z suchymi rękami.
- Nie zanurzać wanienki do wodnego masażu stóp w wodzie. Nigdy nie sięgać po wanienkę do wodnego masażu stóp, jeśli wpadła do wody. Należy natychmiast wyjąć wtyczkę z gniazdka.
- Z wanienki do wodnego masażu stóp korzysta wyłącznie pod napięciem sieciowym podanym na urządzeniu.
- Nie należy używać wanienki do wodnego masażu stóp podczas burzy z piorunami.
- W razie uszkodzeń lub niewłaściwego działania natychmiast wyłączyć wanienkę do wodnego masażu stóp i odłączyć ją od zasilania. Wyciągając wtyczkę sieciową z gniazdka, nie wolno ciągnąć za kabel ani za wanienkę do wodnego masażu stóp.
- Nie trzymać ani nie nosić urządzenia, ciągnąc za kabel sieciowy. Zachować odległość między kablem sieciowym a gorącymi powierzchniami.
- Wanienki do wodnego masażu stóp nie wolno podłączać do sieci elektrycznej, gdy stopy są zanurzone w wodzie. W przypadku uszkodzenia urządzenia może dojść do zagrażającego życiu porażenia prądem elektrycznym.

⚠ OSTRZEŻENIE

Zagrożenie pożarowe

- Należy chronić urządzenie przed wysoką temperaturą.
- NIGDY nie używać wanienki do wodnego masażu stóp:
 - bez nadzoru, zwłaszcza gdy w pobliżu znajdują się dzieci;
 - pod przykryciem, np. pod kocem, poduszką;
 - w pobliżu benzyny bądź innych materiałów łatwopalnych;
 - nie stawiać na włochatym dywanie, ponieważ otwory wentylacyjne mogłyby zostać zasłonięte.

3. ZAWARTOŚĆ OPAKOWANIA

Zestaw należy sprawdzić pod kątem zewnętrznych uszkodzeń kartonowego opakowania oraz kompletności zawartości. Przed użyciem upewnić się, że na urządzeniu ani na akcesoriach nie widać żadnych uszkodzeń, a wszystkie części opakowania zostały usunięte. W razie wątpliwości zaprzestać używania urządzenia i zwrócić się do sprzedawcy lub pod podany adres działu obsługi klienta.

- 1 x wanienka do wodnego masażu stóp
- 3 x nasadki masujące (urządzenie do usuwania zrogowaciałego naskórka, szczoteczka, nasadka masująca)
- 1 x worek do przechowywania i suszenia
- 1 x instrukcja obsługi

4. OPIS URZĄDZENIA

Odpowiednie rysunki przedstawiono na stronie 3.

- | | |
|--|---|
| 1 Wyświetlacz dotykowy LED | 12 Przycisk funkcyjny „Zwiększenie temperatury wody” / „Włączenie ogrzewania wody” |
| 2 Osłona rozpryskowa | 13 Przycisk funkcyjny „Obniżenie temperatury wody” / „Wyłączenie ogrzewania wody” |
| 3 Oznaczenie poziomu napełnienia (maks. 5,5 l) | 14 Przycisk funkcji „Wibracje” |
| 4 Podłoże dla stóp wzmacniające efekt masażu | 15 Przycisk funkcyjny „Programy” |
| 5 Listwa napowietrzająca | 16 Przycisk funkcyjny „Bubble” |
| 6 Nasadki rolkowe do masażu (6 sztuk) | 17 Wskaźnik temperatury wody/minutnik |
| 7 Centrum pedicure | 18 Przycisk funkcyjny „Timer” |
| 8 Urządzenie do usuwania zrogowaciałego naskórka | 19 Wyjście kabla |
| 9 Szczoteczka | 20 Mechanizm zwijania przewodu |
| 10 Nasadka masująca | 21 Gumowe stopki |
| 11 Przycisk WŁ./WYŁ. | 22 Worek do przechowywania i suszenia |
| 12 Touche de fonction « Augmenter la température de l'eau »/« Activer le chauffage de l'eau » | |

5. ZASTOSOWANIE

Uruchomienie

1. Zdjąć opakowanie wraz z folią ochronną ekranu.
2. Sprawdzić cały zakres dostawy (włącznie z opakowaniem) pod kątem uszkodzeń.
3. Przed podłączeniem wanienki do wodnego masażu stóp do prądu napełnić ją zimną lub ciepłą wodą (ok. 5 cm wysokości) do oznaczenia poziomu napełnienia **3**. Podłoże na stopy musi być całkowicie zakryte wodą.
4. Umieścić wanienkę do wodnego masażu stóp na twardym i równym podłożu.
5. Ułożyć kabel tak, aby nie można się było o niego potknąć.
6. Włożyć wtyczkę sieciową do odpowiedniego gniazda. Przycisk WŁ./WYŁ. **11** zacznie migać. Wanienka do wodnego masażu stóp jest w trybie czuwania.

Rozpoczęcie użytkowania

1. Przyjąć wygodną pozycję siedzącą. Nie używać wanienki do wodnego masażu stóp w pozycji stojącej.
2. Umieścić stopy w waniencie do wodnego masażu stóp. Gumowe stopki na spodzie zapobiegają ślizganiu się wanienki do wodnego masażu stóp.

3. Aby włączyć wanieńkę do wodnego masażu stóp, należy nacisnąć przycisk WŁ./WYŁ. **11**. Przycisk WŁ./WYŁ. **11** zacznie świecić światłem ciągłym, a wskaźnik pokaże **17** aktualną temperaturę wody. Wanieńka do wodnego masażu stóp jest teraz gotowa do użycia.
4. Efekt masażu można uzyskać, przesuwając stopy po nasadkach rolkowych do masażu w podłożu na stopy do przodu i do tyłu **6**.

Zakończenie korzystania

Aby wyłączyć wanieńkę do wodnego masażu stóp przed upływem automatycznego wyłączenia (patrz „Funkcja minutnika”), należy ponownie nacisnąć przycisk WŁ./WYŁ. **11**. Przycisk WŁ./WYŁ. **11** będzie migać ponownie. Wanieńka do wodnego masażu stóp jest w trybie czuwania. Po zabiegu należy wyłączyć wanieńkę do wodnego masażu stóp i wyjąć wtyczkę sieciową z gniazda.

Końcówki do pedicure

Wanieńka do wodnego masażu stóp jest wyposażona w centrum do pedicure **7**, przeznaczone do indywidualnej pielęgnacji stóp. Do centrum do pedicure można podłączyć trzy różne końcówki **8** **9** **10**:

- Urządzenie do usuwania zrogowaciałego naskórka **8** służy do usuwania martwych komórek skóry i zrogowaciałego naskórka.
- Szczoteczka **9** może być używana do stymulacji stref refleksyjnych w podszewie stopy.
- Nasadka masująca **10** w środku zapewnia przyjemny masaż stóp i pobudza krążenie.

Ustawianie temperatury wody

Z wanieńki do wodnego masażu stóp można korzystać zarówno z ogrzewaniem, jak i bez. Ogrzewanie wodne można regulować w zakresie 34°C-48°C. Ogrzewanie wody uruchamia się przy 34°C. Temperaturę wody można zwiększać/zmniejszać w krokach co 2°C.

1. Aby włączyć podgrzewanie wody, należy nacisnąć przycisk funkcyjny „Zwiększenie temperatury wody” / „Włączenie ogrzewania wody” **12**.
2. Aby włączyć podgrzewanie wody w wanieńce do wodnego masażu stóp, należy nacisnąć przycisk funkcyjny „Zwiększenie temperatury wody” / „Włączenie ogrzewania wody” **12**.
3. Za pomocą przycisków funkcyjnych „Temperatura wody / Podgrzewanie wody” należy wybrać **12** **13** żądaną temperaturę. Żądana temperatura wody jest wyświetlana krótko na wskaźnik temperatury wody/minutnik, **17** zanim wyświetlacz powróci do aktualnej temperatury.
4. Rozpocznie się proces podgrzewania.

- i**

 - Wanieńka do wodnego masażu stóp jest wyposażona w funkcję pamięci, która zapamiętuje ustawioną temperaturę wody do chwili przerwania obwodu zasilania.
 - W celu szybszego nagrzewania zalecamy dodatkowo aktywację masażu bąbelkowego („Bubble”).
 - Różne temperatury wody mają pozytywny wpływ na samopoczucie. Wybierz odpowiednią temperaturę wody dla swojego dobrego samopoczucia:
 - **Zimna woda** (24–29°C – bez podgrzewania wody) odświeża i witalizuje ciało. Pobudza i dodaje energii.
 - **Letnia woda** (30–40°C) zapewnia optymalne wrażenia zdrowotne, oraz działa pielęgnująco i odbudowująco na skórę.
 - **Ciepła woda** (ok. 42–48°C) zapewnia szczególnie kojące i rozgrzewające działanie na ciało, a ponadto może wspomagać układ odpornościowy. Należy pamiętać, że temperatura wody powinna wzrastać powoli i nie powinna być ustawiona na zbyt wysokim poziomie od samego początku.

5. Aby obniżyć temperaturę wody w wanieńce do wodnego masażu stóp, należy nacisnąć przycisk funkcyjny „Obniżenie temperatury wody / Wyłączenie podgrzewania wody” **13**.
6. Podgrzewanie wody wyłącza się, gdy diody LED w przyciskach funkcyjnych „Temperatura wody/Podgrzewanie wody” **12** **13** zgasną.

Masaż wibracyjny

Podczas użytkowania można włączyć masaż wibracyjny.

1. Aby włączyć masaż wibracyjny, należy dotknąć przycisku funkcyjnego „Wibracje” **14**. Dioda LED przycisku funkcyjnego **14** zaczyna świecić.
2. Aby wyłączyć masaż wibracyjny, należy ponownie nacisnąć przycisk funkcyjny **14**. Dioda LED gaśnie.

Programy automatyczne P

Wanieńka do wodnego masażu stóp ma jeden zaprogramowany i trzy indywidualnie wybierane programy:

PO = tryb ręczny / program WYŁ. (ustawienie domyślne)

P1 = masaż bąbelkowy i wibracyjny włączony jednocześnie na 10 sekund i 2 sekundy przerwy

P2 = masaż bąbelkowy i pulsacyjne wibracje naprzemiennie po 15 sekund

P3 = masaż bąbelkowy i wibracyjny, naprzemiennie po 10 sekund

1. Za pomocą przycisku funkcyjnego „Programy” **15** wybrać żądany program (P1, P2, P3). Dioda LED przycisku funkcyjnego **15** zaczyna się świecić. Aktualnie ustawiony program jest na krótko pokazywany na wyświetlaczu dotykowym LED **1**. Wyświetlacz ponownie pokaże temperaturę wody.
2. Aby przejść do trybu ręcznego, należy ponownie nacisnąć przycisk funkcyjny **15** aż na wyświetlaczu dotykowym LED **1** pojawi się PO. Dioda LED przycisku funkcyjnego **15** gaśnie.

Masaż bąbelkowy

Podczas użytkowania można włączyć masaż bąbelkowy.

1. Aby włączyć masaż bąbelkowy, należy dotknąć przycisku funkcyjnego „Bubble” **16**. Dioda LED przycisku funkcyjnego **16** zaczyna świecić.
2. Aby wyłączyć masaż bąbelkowy, należy ponownie nacisnąć przycisk funkcyjny **16**. Dioda LED gaśnie.

Funkcja minutnika

W wanieńce do wodnego masażu stóp można ustawić czas minutnika (w odstępach co 5 minut), po upływie którego wanieńka wyłączy się automatycznie. Na początku minutnik jest automatycznie ustawiany na 20 minut.

1. Za pomocą przycisku funkcyjnego „Minutnik” należy wybrać **18** żądany czas relaksu. Wybrany czas minutnika pojawi się na krótko na wyświetlaczu temperatury wody / czasu minutnika **17** przed ponownym wyświetleniem temperatury wody.
2. Podczas używania można wyświetlić pozostały czas relaksu, naciskając jednokrotnie przycisk funkcyjny **18**.
3. Jeśli przycisk funkcyjny **18** zostanie naciśnięty kilkakrotnie podczas używania, czas relaksacji zostanie ponownie uruchomiony.
4. Po upływie czasu relaksacji wanieńka do wodnego masażu stóp automatycznie przechodzi w tryb czuwania.

6. CZYSZCZENIE I KONSERWACJA

UWAGA

Uważać, aby do wnętrza urządzenia nie dostała się woda! Przed każdym czyszczeniem należy sprawdzić, czy wanieńka do wodnego masażu stóp jest wyłączona i odłączona od gniazdko.

1. Po użyciu należy odłączyć wanieńkę do wodnego masażu stóp i wylać wodę przez wąską stronę.

2. W celu łatwego opróżnienia wanienki do wodnego masażu stóp zaleca się noszenie jej prostym bokiem do ciała.
3. Następnie oplukać wanienkę do wodnego masażu stóp czystą wodą.
4. Do higienicznego czyszczenia można stosować łagodny, niepieniący/szorujący środek czyszczący (np. ocet neutralny).
5. W celu osuszenia przewodów powietrznych po wyczyszczeniu należy włączyć funkcję masażu bąbelkowego bez wody na ok. 1 sekund. Wyciekające krople można przy tym zetrzeć ściereczką.
6. Worek do przechowywania nasadek do pedicure może być jednocześnie używany jako ściereczka do czyszczenia/suszenia wanienki do wodnego masażu stóp.
7. W celu łatwiejszego czyszczenia/suszenia można zdjąć nakładki rolkowe **6** z wanienki do wodnego masażu stóp, lekko je podważając.
8. Wanienkę do wodnego masażu stóp należy przechowywać w oryginalnym opakowaniu w suchym miejscu. Nie pozostawiać urządzenia otwartego przez dłuższy czas.

7. AKCESORIA I/LUB CZĘŚCI ZAMIENNE

Aby zakupić akcesoria i/lub części zamienne, należy odwiedzić witrynę www.beurer.com lub skontaktować się z serwisem (zgodnie z listą adresów serwisowych) w swoim kraju. Akcesoria i/lub części zamienne są dostępne także u oficjalnych dystrybutorów Beurer.

8. UTYLIZACJA

W związku z wymogami ochrony środowiska po zakończeniu eksploatacji urządzenia nie należy wyrzucać wraz z odpadami domowymi. Należy je oddać do utylizacji w odpowiednim punkcie odbioru w swoim kraju. Przestrzegać lokalnych przepisów dotyczących utylizacji materiałów. Urządzenie należy zutylizować zgodnie z dyrektywą WE o zużytych urządzeniach elektrycznych i elektronicznych – WEEE (Waste Electrical and Electronic Equipment). Wszelkie pytania kierować do lokalnego urzędu odpowiedzialnego za utylizację odpadów. Informacje na temat punktów odbioru używanych urządzeń można uzyskać w lokalnym urzędzie gminy lub miasta, w zakładach oczyszczania lub od sprzedawcy.



Zużyty sprzęt może mieć szkodliwy wpływ na środowisko i zdrowie ludzi z uwagi na potencjalną zawartość niebezpiecznych substancji, mieszanin oraz części składowych. Gospodarstwo domowe spełnia ważną rolę w przyczynianiu się do ponownego użycia i odzysku surowców wtórnych, w tym recyklingu zużytego sprzętu. Na tym etapie kształtuje się postawy, które wpływają na zachowanie wspólnego dobra jakim jest czyste środowisko naturalne.

9. DANE TECHNICZNE

Zasilanie:	220-240 V~, 50-60 Hz, 630 W
Rozmiar:	45,0 x 39,0 x 18,4 cm
Masa:	ok. 3,2 kg

10. GWARANCJA

Szczegółowe informacje na temat gwarancji i warunków gwarancji znajdują się w załączonej ulotce gwarancyjnej.



Lees deze gebruiksaanwijzing zorgvuldig door. Volg de waarschuwingen en veiligheidsopmerkingen op. Bewaar de gebruiksaanwijzing voor later gebruik. Zorg ervoor dat de gebruiksaanwijzing toegankelijk is voor andere gebruikers. Geef als u het apparaat aan iemand anders geeft, ook de gebruiksaanwijzing mee.

⚠ WAARSCHUWING

- Het apparaat is alleen bestemd voor thuis-/privégebruik, niet voor commerciële doeleinden.
- Dit apparaat kan worden gebruikt door kinderen van 8 jaar en ouder en door personen met een beperkt fysiek, zintuiglijk of mentaal vermogen of gebrek aan ervaring en kennis, maar alleen als zij het apparaat onder toezicht gebruiken of zijn geïnstrueerd over het veilige gebruik van het apparaat en als zij de gevaren van onveilig gebruik begrijpen.
- Kinderen mogen niet met het apparaat spelen.
- Als het netsnoer van dit apparaat beschadigd raakt, moet het worden afgevoerd. Als het netsnoer niet van het apparaat kan worden losgekoppeld, moet het volledige apparaat worden afgevoerd.
- Als er water uit het apparaat komt, mag het niet meer worden gebruikt.
- Het apparaat heeft een heet oppervlak. Personen die ongevoelig zijn voor hitte moeten voorzichtig zijn bij het gebruik van dit apparaat.
- U mag het apparaat in geen geval openen of zelf repareren. Wanneer u dit toch doet, kan een storingsvrije werking niet langer worden gegarandeerd. Wanneer u deze instructie niet in acht neemt, vervalt de garantie.
- Het apparaat mag niet door kinderen worden gereinigd of onderhouden, tenzij dit onder toezicht gebeurt.

INHOUD

1. Verklaring van de symbolen	44	6. Reiniging en onderhoud	46
2. Waarschuwingen en veiligheidsopmerkingen	44	7. Toebehoren en/of reserveonderdelen.....	47
3. Bij levering inbegrepen.....	45	8. Afvoeren	47
4. Beschrijving van het apparaat.....	45	9. Technische gegevens	47
5. Gebruik.....	45	10. Garantie.....	47

1. VERKLARING VAN DE SYMBOLEN

De volgende symbolen worden in de gebruiksaanwijzing en op het typeplaatje gebruikt:

	WAARSCHUWING
	Duidt op een mogelijk dreigend gevaar. Indien dit niet vermeden wordt, kan het de dood of ernstig letsel tot gevolg hebben.
	VOORZICHTIG
	Duidt op een mogelijk dreigend gevaar. Indien dit niet vermeden wordt, kan het lichte of geringe verwondingen tot gevolg hebben.
	LET OP
	Duidt op een mogelijk schadelijke situatie. Indien deze niet vermeden wordt, kan de apparatuur of iets in de omgeving daarvan beschadigd raken.
	LET OP
	Geeft aan dat voorzichtigheid geboden is als in de buurt van dit symbool aanwezige apparaten of gereedschappen worden bediend, of dat de huidige situatie om oplettendheid of een ingreep van de bediener vraagt om ongewenste gevolgen tegen te gaan.
	Lees de instructie.
	Fabrikant
	De producten voldoen aantoonbaar aan de eisen van de technische voorschriften van de Euraziatische Economische Unie (EEU).
	Uitsluitend voor gebruik binnenshuis.
	Scheid het product en de verpakkingscomponenten en voer het afval volgens de lokale voorschriften af.
	Aanduiding voor de identificatie van het verpakkingsmateriaal.
	A = materiaalafkorting, B = materiaalnummer: 1-7 = kunststoffen, 20-22 = papier en karton
	Voer het apparaat af conform de EU-richtlijn voor afgedankte elektrische en elektronische apparatuur – WEEE (Waste Electrical and Electronic Equipment).
	Apparaat uit veiligheidsklasse II Het apparaat is dubbel geïsoleerd en voldoet dan ook aan veiligheidsklasse 2.
	CE-markering Dit product voldoet aan de eisen van de geldende Europese en nationale richtlijnen.
	UKCA-markering (United Kingdom Conformity Assessed Mark)
	Wisselstroom Het apparaat is alleen geschikt voor wisselstroom.
	Importeursymbool

2. WAARSCHUWINGEN EN VEILIGHEID-SOPMERKINGEN

WAARSCHUWING

Beoogd gebruik

Dit voetnenbad is uitsluitend bedoeld voor het verzorgen van uw voeten.

- Gebruik het voetnenbad NIET:
 - zonder water, gevaar voor oververhitting.
 - met oliehoudende aroma's of badzouten.
 - bij door ziekte veroorzaakte veranderingen of wonden op de voeten (bijv. open wonden, wratten, voetschimmel).
 - terwijl u slaapt.
 - bij dieren.
- Gebruik het voetnenbad niet langer dan 60 minuten (gevaar voor oververhitting). Laat het voetnenbad ten minste 15 minuten afkoelen voordat u het weer gebruikt.
- Raadpleeg uw arts voordat u het voetnenbad gebruikt als:
 - u er niet zeker van bent of het voetnenbad geschikt is voor u.
 - u aan een ernstige ziekte lijdt of een operatie aan uw voet hebt ondergaan.
 - u diabetes of trombose, been- of voetproblemen (bijv. spataderen of aderontstekingen) of pijnklachten zonder duidelijke oorzaak hebt.
- Houd er rekening mee dat het voetnenbad geschikt is voor personen die maximaal schoenmaat 51 hebben. Bij grotere voeten kunnen de massagefuncties worden beperkt.

Het apparaat is alleen bedoeld voor het in deze gebruiksaanwijzing beschreven gebruik. De fabrikant is niet aansprakelijk voor schade die voortvloeit uit oneigenlijk of onzorgvuldig gebruik.

WAARSCHUWING

Als u de volgende opmerkingen niet in acht neemt, kan dit leiden tot letsel of materiële schade.

- Verstikkingsgevaar! Houd verpakkingsmateriaal buiten bereik van kinderen.
- Controleer voorafgaand aan het gebruik of het apparaat en de toebehoren zichtbaar beschadigd zijn. Wij adviseren u het apparaat bij twijfel niet te gebruiken en contact op te nemen met de verkoper of met de betreffende klantenservice.
- Trek niet aan het netsnoer en verdraai en knik het snoer ook niet. Steek geen naalden of andere scherpe voorwerpen in het apparaat.
- Let op dat het netsnoer niet over scherpe of spitse voorwerpen wordt gelegd of getrokken.
- Steek de netstekker in een stopcontact dat beschermd is tegen vocht, nattigheid en spatwater.
- Plaats het voetnenbad om het te vullen niet in een douchebak, badkuip of wasbak.
- Gebruik het apparaat niet meer als het op de grond is gevallen of op andere wijze beschadigd is geraakt.
- Reparaties aan elektrische apparatuur mogen alleen worden verricht door speciaal daarvoor opgeleide personen. Oudekundige reparaties kunnen leiden tot aanzienlijke gevaren voor de gebruiker. Laat het apparaat in geval van een storing of beschadiging repareren door een gekwalificeerde reparateur.
- Schakel het apparaat onmiddellijk uit en trek de netstekker uit het stopcontact als er tijdens het gebruik van het apparaat een storing optreedt.
- Schakel het apparaat altijd uit en trek de netstekker uit het stopcontact voordat u het apparaat gaat verplaatsen of reinigen.
- Tijdens het gebruik van de bubbelmassage kan er via de rand water uit het voetnenbad komen. Houd hier extra goed rekening mee, want hierdoor ontstaat er gevaar voor uitglijden.

▲ WAARSCHUWING

Risico op elektrische schok

- Zorg ervoor dat de netstekker en het netsnoer niet in aanraking komen met water of andere vloeistoffen.
- Gebruik het voetenbad alleen in droge binnenruimten. Gebruik het voetenbad nooit in een badkuip of sauna.
- Gebruik het voetenbad alleen met droge handen.
- Dompel het voetenbad nooit onder in water. Raak nooit een voetenbad aan dat in het water is gevallen. Trek onmiddellijk de netstekker uit het stopcontact.
- Gebruik het voetenbad alleen met de netspanning die op het apparaat staat aangegeven.
- Gebruik het voetenbad niet tijdens onweer.
- Schakel het voetenbad in geval van een defect of storing onmiddellijk uit en trek de netstekker van het voetenbad uit het stopcontact. Trek niet aan het netsnoer of aan het voetenbad om de netstekker uit het stopcontact te trekken.
- Gebruik het netsnoer nooit om het apparaat op te tillen of te dragen. Zorg ervoor dat het netsnoer niet in aanraking komt met warme oppervlakken.
- Het voetenbad mag nooit op het netsnoer worden aangesloten als uw voeten zich al in het water bevinden. Bij beschadiging van het apparaat kan dit levensgevaarlijke elektrische schokken leiden.

▲ WAARSCHUWING

Brandgevaar

- Bescherm het apparaat tegen hoge temperaturen.
- Gebruik het voetenbad NOOIT:
 - zonder toezicht en laat het niet onbeheerd achter, vooral niet als er kinderen in de buurt zijn.
 - onder een afdekking, zoals een deken of kussen.
 - in de buurt van benzine of andere licht ontvlambare stoffen.
 - op een hoogpolig tapijt, omdat hierdoor de ventilatiesleuven afgedekt kunnen worden.

3. BIJ LEVERING INBEGREPEN

Controleer of de buitenkant van de verpakking intact is en of alle onderdelen aanwezig zijn. Alvorens het apparaat te gebruiken, moet worden gecontroleerd of het apparaat en de toebehoren zichtbaar beschadigd zijn en moet al het verpakkingsmateriaal worden verwijderd. Wij adviseren u het apparaat bij twijfel niet te gebruiken en contact op te nemen met de verkoper of met de betreffende klantenservice.

- 1 voetenbad
- 3 massageopzetstukken (eeltverwijderaar, borstelopzetstuk, massageopzetstuk)
- 1 opberg- en droogzak
- 1 gebruiksaanwijzing

4. BESCHRIJVING VAN HET APPARAAT

De bijbehorende tekeningen zijn afgebeeld op pagina 3.

- | | |
|------------------------------------|---|
| 1 Led-touchdisplay | 12 Functietoets 'Watertemperatuur verhogen'/'Waterverwarming inschakelen' |
| 2 Spatbescherming | 13 Functietoets 'Watertemperatuur verlagen'/'Waterverwarming uitschakelen' |
| 3 Vulmarkering (max. 5,5 l) | 14 Functietoets 'Trilling' |

- | | |
|--|---|
| 4 Voetbed met massage-functie | 15 Functietoets 'Programma's' |
| 5 Bubbelpstrip | 16 Functietoets 'Bubble' |
| 6 Massagerolopzetstukken (6 stuks) | 17 Weergave watertemperatuur/timertijd |
| 7 Pedicurecentrum | 18 Functietoets 'Timer' |
| 8 Eeltverwijderaar | 19 Snoerdoorvoer |
| 9 Borstelopzetstuk | 20 Snoeropwinder |
| 10 Massageopzetstuk | 21 Rubberen poten |
| 11 AAN/UIT-toets | 22 Opberg-/droogzak |
| 12 Touche de fonction « Augmenter la température de l'eau »/« Activer le chauffage de l'eau » | |

5. GEBRUIK

Ingebruikname

1. Verwijder de verpakking inclusief de beschermfolie op het display.
2. Controleer het volledige apparaat en alle bij de levering ingegrepen items (inclusief verpakking) op beschadigingen.
3. Vul het voetenbad voordat u de netstekker in het stopcontact steekt met koud of warm water. U mag het voetenbad maximaal tot de vulmarkering **3** vullen (ca. 5 cm hoog). Het voetbed moet volledig met water bedekt zijn.
4. Plaats het voetenbad op een stabiele, vlakke ondergrond.
5. Voorkom dat mensen over het netsnoer kunnen struikelen.
6. Steek de netstekker in een geschikt stopcontact. De AAN/UIT-toets **11** begint te knippen. Het voetenbad bevindt zich in de stand-bymodus.

Gebruik starten

1. Neem een comfortabele zithouding aan. Gebruik het voetenbad nooit terwijl u staat.
2. Plaats uw voeten in het voetenbad. De rubberen poten aan de onderzijde van het voetenbad zorgen ervoor dat het apparaat niet kan verschuiven.
3. Druk op de AAN/UIT-toets **11** om het voetenbad in te schakelen. De AAN/UIT-toets **11** begint continu te branden. Op het display **17** wordt de actuele watertemperatuur weergegeven. Het voetenbad is nu klaar voor gebruik.
4. Beweeg met uw voeten voor- en achterwaarts over de massagerolopzetstukken **6** in het voetbed voor een bijzonder massage-effect.

Gebruik beëindigen

Druk nogmaals op de AAN/UIT-toets **11** om het voetenbad voor afloop van de automatische uitschakeling (zie 'Timerfunctie') weer uit te schakelen. De AAN/UIT-toets **11** knippert opnieuw. Het voetenbad bevindt zich in de stand-bymodus. Schakel het voetenbad na het gebruik uit en trek de netstekker uit het stopcontact.

Pedicure-opzetstukken

Het voetenbad heeft een pedicurecentrum **7** voor een individuele pedicure. Er zijn drie verschillende opzetstukken **8 9 10** die u op het pedicurecentrum **7** kunt aanbrengen:

- Het eeltverwijderaarpzetstuk **8** kunt u gebruiken om afgestorven huidcellen en eelt te verwijderen.

- U kunt het borstelopzetstuk **9** gebruiken om de reflexzones in de voetzool te stimuleren.
- Het massageopzetstuk **10** zorgt voor een aangename massage van de voeten en stimuleert de doorbloeding.

Watertemperatuur instellen

U kunt het voetenbad met en zonder waterverwarming gebruiken. De waterverwarming kan worden ingesteld van 34 °C tot 48 °C. De waterverwarming start bij 34 °C. U kunt de watertemperatuur in stappen van 2 °C verhogen of verlagen.

1. Druk op de functietoets 'Watertemperatuur verhogen'/'Waterverwarming inschakelen' **12** om de waterverwarming in te schakelen.
2. Druk op de functietoets 'Watertemperatuur verhogen'/'Waterverwarming inschakelen' **13** om de watertemperatuur in het voetenbad te verhogen.
3. Selecteer met de functietoetsen 'Watertemperatuur/waterverwarming' **12** **13** de gewenste watertemperatuur. De gewenste watertemperatuur wordt kort op het weergave watertemperatuur/timertijd **17** weergegeven, voordat de huidige watertemperatuur weer wordt weergegeven.
4. Het opwarmen wordt gestart.



- Het voetenbad heeft een geheugenfunctie die de ingestelde watertemperatuur onthoudt totdat het apparaat van het lichtnet wordt losgekoppeld.
- Om ervoor te zorgen dat het water sneller opwarmt, adviseren wij u ook de functie 'Bubble' te activeren.
- Verschillende watertemperaturen hebben een positief effect op uw lichaamsgevoel. Selecteer de juiste watertemperatuur voor uw wellness-ervaring:
 - **Koud water** (24–29 °C – zonder waterverwarming) heeft een verfrissend en vitaliserend effect op het lichaam. Het wekt je geest en zorgt voor nieuwe energie.
 - **Lauw water** (30–40 °C) ondersteunt de optimale wellness-ervaring en heeft een verzorgend en opbouwend effect.
 - **Warm water** (ca. 42–48 °C) heeft een zeer weldadige en verwarmende werking op het lichaam en kan daarbij bevorderend zijn voor het immuunsysteem. Houd er rekening mee dat de watertemperatuur langzaam moet toenemen en dat u dus niet al meteen een te warme temperatuur selecteert.

5. Druk op de functietoets 'Watertemperatuur verlagen'/'Waterverwarming uitschakelen' **13** om de watertemperatuur in het voetenbad te verlagen.
6. De waterverwarming is uitgeschakeld zodra de leds van de functietoetsen 'Watertemperatuur/waterverwarming' **12** **13** uitgaan.

Trillingsmassage

U kunt tijdens het gebruik ook een trillingsmassage inschakelen.

1. Raak de functietoets 'Trilling' **14** aan om de trillingsmassage in te schakelen. De led van de functietoets **14** gaat branden.
2. Raak de functietoets **14** nogmaals aan om de trillingsmassage weer uit te schakelen. De led gaat uit.

Automatische programma's **P**

Het voetenbad heeft een vooraf ingesteld programma en drie individueel selecteerbare programma's:

PO = handmatige modus/programma OFF (vooraf ingesteld)

P1 = bubbel- en trillingsmassage tegelijkertijd 10 seconden aan en 5 seconden pauze

P2 = afwisselend een bubbelmassage en een pulserende trilling van telkens 15 seconden

P3 = afwisselend een bubbel- en vibratiemassage van telkens 10 seconden

1. Selecteer met de functietoets 'Programma's' **15** het gewenste programma (P1, P2, P3). De led van de functietoets **15** begint te branden. Het momenteel ingestelde programma wordt kort op het led-touchdisplay **1** weergegeven. Het display geeft vervolgens weer de watertemperatuur weer.

2. Om naar de handmatige modus te gaan, drukt u nogmaals op de functietoets **15** tot **PO** op het led-touchdisplay **1** verschijnt. De led van de functietoets **15** gaat uit.

Bubbelmassage

U kunt tijdens het gebruik de bubbelmassage inschakelen.

1. Raak de functietoets 'Bubble' **16** aan om de bubbelmassage in te schakelen. De led van de functietoets **16** begint te branden.

2. Raak de functietoets **16** nogmaals aan om de bubbelmassage weer uit te schakelen. De led gaat uit.

Timerfunctie

U kunt voor het voetenbad een tijmrtijd van 20 tot 60 minuten instellen (in stappen van 5 minuten). Na deze tijd wordt het voetenbad automatisch uitgeschakeld. In het begin is de tijmrtijd automatisch ingesteld op 20 minuten.

1. Selecteer met de functietoets 'Timer' **18** de gewenste ontspanningstijd. De geselecteerde tijmrtijd verschijnt kort in de weergave voor watertemperatuur/timertijd **17** voordat de watertemperatuur weer wordt weergegeven.

2. Tijdens het gebruik kunt u de resterende ontspanningstijd bekijken door één keer op de functietoets **18** te drukken.

3. Als de functietoets **18** tijdens het gebruik meerdere keren wordt ingedrukt, start de ontspanningstijd weer vanaf het begin.

4. Zodra de ontspanningstijd is verstreken, wordt het voetenbad automatisch in de stand-bymodus geschakeld.

6. REINIGING EN ONDERHOUD

LET OP

Zorg ervoor dat er geen water in het apparaat terecht komt! Zorg er voorafgaand aan elke reiniging voor dat het voetenbad is uitgeschakeld en dat de netstekker van het apparaat uit het stopcontact is getrokken.

1. Trek na het gebruik de netstekker van het voetenbad uit het stopcontact en giet het water via de smalle zijde weg.

2. Om het voetenbad gemakkelijk te legen, wordt aanbevolen om het voetenbad met de rechte zijde richting het lichaam te dragen.

3. Spoel het voetenbad vervolgens uit met schoon water.

4. Voor een hygiënische reiniging kan een mild, niet schuimend/schuurend schoonmaakproduct worden gebruikt (bijv. neutrale azijn).

5. Schakel na de reiniging de bubbelfunctie ca. 1 minuut lang in om op die manier de luchtleidingen te drogen. Veeg druppels die daarbij naar buiten komen af met een doek.

6. De opbergzak voor de pedicure-opzetstukken kan ook als doek voor het reinigen/drogen van het voetenbad worden gebruikt.

7. Om het reinigen/drogen te vergemakkelijken, kunt u de massagerolopzetstukken **6** uit het voetenbad verwijderen door ze iets omhoog te wippen.

8. Bewaar het voetenbad na de reiniging op een droge plek in de originele verpakking. Laat het voetenbad niet gedurende een langere periode open en bloot staan.

7. TOEBEHOREN EN/OF RESERVEONDERDELEN

Voor de aanschaf van accessoires en/of reserveonderdelen kunt u terecht op www.beurer.com/nl of contact opnemen met het desbetreffende servicepunt in uw land (zie de lijst met servicepunten). Accessoires en reserveonderdelen zijn ook verkrijgbaar in de winkel.

8. AFVOEREN

Met het oog op het milieu mag het apparaat aan het einde van zijn levensduur niet met het gewone huisvuil worden weggegooid. U kunt het apparaat inleveren bij gespecialiseerde inzamelpunten in uw land. Neem de plaatselijke voorschriften voor het afvoeren van de materialen in acht. Voer het apparaat af conform de EU-richtlijn voor afgedankte elektrische en elektronische apparatuur – WEEE (Waste Electrical and Electronic Equipment). Neem bij vragen contact op met de verantwoordelijke instantie voor afvalverwijdering in uw gemeente. Voor inzamelpunten van oude apparatuur kunt u contact opnemen met uw gemeente, bijvoorbeeld met het gemeentebestuur, met de lokale afvalverwerkingsdienst of met de verkoper.



9. TECHNISCHE GEGEVENS

Voeding:	220-240 V~, 50-60 Hz, 630 W
Afmeting:	45,0 x 39,0 x 18,4 cm
Gewicht:	Ca. 3,2 kg

10. GARANTIE

Meer informatie over de garantie en de garantiev voorwaarden vindt u in het meegeleverde garantieblad.



Læs denne betjeningsvejledning omhyggeligt igennem. Overhold advarslerne og sikkerhedsanvisningerne. Opbevar betjeningsvejledningen til senere brug. Gør betjeningsvejledningen tilgængelig for andre brugere. Vedlæg også betjeningsvejledningen ved overdragelse af apparatet.

⚠ ADVARSEL

















- Apparatet er kun beregnet til privat brug og derhjemme, ikke til erhvervsmæssig brug.
- Dette apparat kan anvendes af børn fra 8 år og derover, samt af personer med nedsat fysisk, sensorisk eller mental funktionsevne eller mangel på erfaring og viden, hvis de er under opsyn eller er blevet undervist i sikker brug af apparatet og forstår de dermed forbundne farer.
- Børn må ikke lege med apparatet.
- Hvis el-ledningen til dette apparat bliver beskadiget, skal den bortskaffes. Hvis den ikke kan tages af, skal apparatet bortskaffes.
- Hvis der siver vand ud af apparatet, må det ikke længere anvendes.
- Apparatet har en varm overflade. Personer, der er ufølsomme over for varme, skal være forsigtige, når de bruger apparatet.
- Apparatet må under ingen omstændigheder åbnes eller repareres, da en fejlfri funktion ellers ikke længere kan garanteres. Overholdes dette ikke, bortfalder garantien.
- Rengøring og brugervedligeholdelse må ikke udføres af børn, medmindre de er under opsyn.

INDHOLD

1. Symbolforklaring	49	6. Rengøring og vedligeholdelse	51
2. Advarsler og sikkerhedsanvisninger	49	7. Tilbehør og/eller reservedele	51
3. Leveringsomfang	50	8. Bortskaffelse	51
4. Beskrivelse af apparatet	50	9. Tekniske data	51
5. Anvendelse	50	10. Garanti	51

1. SYMBOLFORKLARING

Følgende symboler anvendes i brugsanvisningen og på typeskiltet:

	ADVARSEL Betegner en potentiel fare. Hvis den ikke forhindres, kan det resultere i død eller alvorlig personskade.
	FORSIGTIG Betegner en potentiel fare. Hvis den ikke forhindres, kan det resultere i lette eller mindre kvæstelser.
	BEMÆRK Betegner en potentielt farlig situation. Den kan beskadige anlægg eller omgivelserne, hvis den ikke forhindres.
	ADVARSEL Angiver, at der skal udvises forsigtighed ved betjening af enheder eller betjeningsanordninger, som er påført dette ikon, eller at den aktuelle situation kræver opmærksomhed eller operatorindgreb for at undgå uønskede konsekvenser
	Læs anvisningerne
	Producent
	Det er godtgjort, at produkterne er i overensstemmelse med kravene i de tekniske regler for Den Eurasiske Økonomiske Union
	Kun til indendørs brug
	Produktet og emballagekomponenterne skal adskilles og bortskaffes i henhold til de lokale bestemmelser.
	Mærkning til identifikation af emballagen. A = Materialeforkortelse, B = Materialenummer: 1-7 = Plast, 20-22 = Papir og pap
	Bortskaffelse i henhold til EU-direktivet om affald fra elektrisk og elektronisk udstyr WEEE (Waste Electrical and Electronic Equipment)
	Apparat i beskyttelsesklasse II Apparatet har dobbelt beskyttelsesisolering og svarer derfor til beskyttelsesklasse 2
	CE-mærkning Dette produkt opfylder kravene i de gældende europæiske og nationale direktiver.
	UKCA-mærket
	Vekselstrøm Apparatet er kun egnet til vekselstrøm
	Importørsymbol

2. ADVARSLER OG SIKKERHEDSANVISINGER

ADVARSEL

Tilsigtet brug

Dette fodbad er udelukkende beregnet til pleje af dine fødder.

- Anvend IKKE fodbadet:
 - uden vand, risiko for overophedning.
 - med olieholdige aromatiseringsstoffer eller badesalte.
 - i tilfælde af en sygdomsbetinget forandring eller skade på fødderne (f.eks. åbne sår, vorter, fodsvamp).
 - mens du sover.
 - på dyr.
- Brug aldrig apparatet i mere end 60 minutter (risiko for overophedning). Lad apparatet afkøle i mindst 15 minutter, før det tages i brug igen.
- Spørg din læge til råds, før du bruger fodbadet, hvis:
 - Du er usikker på, om fodbadet egner sig til dig.
 - Hvis du lider af en alvorlig sygdom, eller du er blevet opereret i foden.
 - Du lider af diabetes eller tromboser, hvis du har ben- eller fodlidelser som f. eks. åreknuder, årebetændelse eller smerter af uforklarlig årsag.
- Bemærk, at fodbadet er egnet til personer op til skostørrelse ~51. Ved større fødder kan massagefunktionerne være begrænsede.

Apparatet er kun beregnet til det formål, som er beskrevet i denne betjeningsvejledning. Producenten kan ikke holdes ansvarlig for skader, der opstår som følge af ukorrekt eller uforsigtig brug.

ADVARSEL

Følges nedenstående anvisninger ikke, kan det medføre personskader eller materielle skader.

- **Kvælningsfare!** Hold børn på afstand af emballagematerialet.
- Kontrollér før brug, at apparatet og tilbehøret ikke har synlige skader. Anvend ikke apparatet i tvivlstilfælde, og kontakt din forhandler eller den anførte kundeserviceadresse, hvis du har spørgsmål.
- Undlad at trække i, vride eller knække netledningen. Stik aldrig nåle eller spidse genstande ind i apparatet.
- Sørg for, at netledningen ikke føres eller trækkes hen over skarpe eller spidse genstande.
- Sæt stikket i en stikkontakt, der er beskyttet mod væde, fugt og vandstænk.
- Anbring ikke fodbadet i brusebadet, badekarret eller håndvasken for at fylde det op.
- Hvis apparatet er blevet tabt eller beskadiget på anden vis, må det ikke længere anvendes.
- Reparationer af el-apparater må kun udføres af fagfolk. Reparationer, der ikke er udført korrekt, kan medføre betydelig fare for brugeren. I tilfælde af en defekt eller beskadigelse skal apparatet repareres på et kvalificeret fagværksted.
- Sluk omgående apparatet, hvis der skulle ske en fejl under brugen, og træk netstikket ud af stikkontakten.
- Sluk altid for apparatet, og træk stikket ud af stikkontakten, før du flytter eller rengør det.
- Under brug af brusemassagen kan der skulpe vand over fodbadets kant. Vær særligt opmærksom på dette. Der er risiko for at glide.

ADVARSEL

Fare for elektrisk stød

- Sørg for, at stikket og ledningen ikke kommer i berøring med vand eller andre væsker.

- Anvend kun fodbadet i tørre rum indendørs. Brug aldrig fodbadet i badekarret eller saunaen.
- Brug kun fodbadet med tørre hænder.
- Nedsæn aldrig fodbadet i vand. Forsøg aldrig at tage fodbadet op, hvis det er faldet ned i vand. Træk straks stikket ud af stikkontakten.
- Fodbadet må kun anvendes med den på apparatet anførte netspænding.
- Fodbadet må ikke anvendes i tordenvejr.
- Sluk straks for fodbadet i tilfælde af defekter eller driftsfejl, og træk fodbadets stik ud af stikkontakten. Træk aldrig i el-ledningen eller fodbadet for at trække stikket ud af kontakten.
- Hold eller bær aldrig apparatet i el-ledningen. Sørg for, at der er afstand mellem el-ledningen og varme overflader.
- Tilslut aldrig fodbadet til el-ledningen, hvis dine fødder allerede er i vandet. Hvis apparatet beskadiges, kan det medføre livsfarlige elektriske stød.

⚠ ADVARSEL

Brandfare

- Beskyt apparatet mod høje temperaturer.
- Anvend ALDRIG fodbadet:
 - Uden opsyn, specielt ikke når der er børn i nærheden.
 - Under en afdækning, som f.eks. tæpper, puder osv.
 - I nærheden af benzin eller andre letantændelige stoffer.
 - På et ryatæppe, da det kan tildække ventilationsåbningerne.

3. LEVERINGSOMFANG

Kontrollér, at den leverede vares emballage er ubeskadiget, og at alt er med. Kontrollér før brug, at apparatet og tilbehøret ikke har synlige skader, og at alt emballagemateriale er fjernet. Anvend ikke apparatet i tvivlstilfælde, og kontakt din forhandler eller den anførte kundeserviceadresse, hvis du har spørgsmål.

- 1 fodbad
- 3 massagetilbehørsdele (elektrisk fodfil, børstetilbehørsdel, massagetilbehørsdel)
- 1 opbevarings- og tørrepose
- 1 brugsanvisning

4. BESKRIVELSE AF APPARATET

De tilhørende tegninger er vist på side 3.

- | | |
|--|--|
| 1 LED-berøringskærm | 12 Funktionsknap "Øge vandtemperaturen" / "Aktivere vandopvarmningen" |
| 2 Stænkbeskyttelse | 13 Funktionsknap "Sænke vandtemperaturen" / "Slukke for vandopvarmningen" |
| 3 Påfyldningsmængdemærkning (maks. 5,5 l) | 14 Funktionsknap "Vibration" |
| 4 Massagestøttende fodleje | 15 Funktionsknap "Programmer" |
| 5 Brusepanel | 16 Funktionsknap "Bubble" |
| 6 Massagerulletilbehørsdele (6 stk.) | 17 Visning af vandtemperatur/timertid |
| 7 Pedicurecenter | 18 Funktionsknap "Timer" |
| 8 Elektrisk fodfil | 19 Kabeludgang |

- | | |
|---|------------------------------------|
| 9 Børstetilbehørsdel | 20 Kabeloprulning |
| 10 Massagetilbehørsdel | 21 Gummifodder |
| 11 Tænd/sluk-knap | 22 Opbevarings- / tørrepose |
| 12 Touche de fonction
« Augmenter la température de l'eau » / « Activer le chauffage de l'eau » | |

5. ANVENDELSE

Ibrugtagning

1. Fjern emballagen inklusive displaybeskyttelsesfolien.
2. Kontrollér hele leveringsomfanget (inklusive emballage) for skader.
3. Før du sætter fodbadet i stikkontakten, skal du fylde det med koldt eller varmt vand op til påfyldningsmærkingen **3** (ca. 5 cm). Fodlejet skal være helt dækket af vand.
4. Anbring fodbadet på et fast og jævnt underlag.
5. Sørg for at placere el-ledningen, så der ikke er fare for, at personer kommer til at snuble over den.
6. Sæt stikket i en egnet stikkontakt. Tænd/sluk-knappen **11** begynder at blinke. Fodbadet er i standby-tilstand.

Påbegynde brugen

1. Indtag en behagelig siddestilling. Brug aldrig fodbadet, mens du står op.
2. Placer dine fødder i fodbadet. Takket være gummifodderne på undersiden af apparatet kan apparatet ikke flytte sig.
3. Tryk på tænd/sluk-knappen **11** for at tænde for fodbadet. Tænd/sluk-knappen **11** begynder at lyse konstant, og displayet **17** viser den aktuelle vandtemperatur. Fodbadet er nu klar til brug.
4. Du opnår en særlig massegeffekt ved at bevæge dine fødder frem og tilbage på massagerullerne **6** i fodlejet.

Afslutning af brugen

For at slukke for fodbadet før automatisk sluk (se "Timerfunktion") skal du igen trykke på tænd/sluk-knappen **11**. Tænd/sluk-knappen **11** blinker igen. Fodbadet er i standby-tilstand. Sluk fodbadet efter brug, og træk stikket ud af stikkontakten.

Pedicure-tilbehøret

Fodbadet har et pedicurecenter **7** til individuel fodpleje. Der er tre forskellige tilbehørsdele **8** **9** **10**, som du kan sætte på det pedicurecenter **7**:

- Den elektriske fodfil **8** bruges til at fjerne døde hudceller og hård hud.
- Børstetilbehøret **9** kan bruges til at stimulere reflekszonerne i fodsålen.
- Massagetilbehøret **10** sørger for en behagelig massage af fødderne og fremmer blodcirkulationen.

Indstilling af vandtemperaturen

Du kan bruge fodbadet med og uden vandopvarmning. Vandopvarmningen kan indstilles fra 34 °C – 48 °C. Vandopvarmningen starter ved 34 °C. Du kan øge/sænke vandtemperaturen i trin på 2 °C.

1. Tryk på funktionsknappen "Øg vandtemperaturen" / "Aktivér vandopvarmning" **12** for at tænde for vandvarmeren.
2. For at øge vandtemperaturen i fodbadet skal du trykke på funktionsknappen "Øg vandtemperaturen" / "Aktivér vandopvarmning" **12**.
3. Vælg den ønskede vandtemperatur med funktionsknapperne "Vandtemperatur/vandopvarmning" **12** **13**. Den ønskede vand-

temperatur vises kort i visning af vandtemperatur/timertid **17**, for visningen springer tilbage til den aktuelle vandtemperatur.

4. Opvarmningen starter.



- Fodbadet har en memoryfunktion, som husker den indstillede vandtemperatur, indtil strømmen afbrydes.
- For at opnå en hurtigere opvarmning anbefaler vi, at man også aktiverer funktionen "Bubble".
- Forskellige vandtemperaturer har en positiv effekt på din kropsfølelse. Vælg den rigtige vandtemperatur til din wellnessoplevelse:
 - Koldt vand** (24-29 °C – uden vandopvarmning) virker opfriskende og vitaliserende på kroppen. Det vækker livsglæden og giver ny energi.
 - Lunt vand** (30-40 °C) understøtter den optimale wellnessoplevelse og virker plejende og opbyggende.
 - Varmt vand** (ca. 42-48 °C) har en særlig velgørende og varm virkning på kroppen og kan virke styrkende på immunsystemet. Vær opmærksom på, at vandtemperaturen skal stige langsomt og ikke vælges for varmt på forhånd.

5. For at sænke vandtemperaturen i fodbadet skal du trykke på funktionstasten "Sænk vandtemperaturen/Sluk for vandopvarmning" **13**.

6. Vandvarmeren er slukket, så snart lysdioderne i funktionstasterne "Vandtemperatur/vandopvarmning" **12** **13** slukker.

Vibrationsmassage

Du kan aktivere en vibrationsmassage under brugen.

- Tryk på funktionsknappen "Vibration" **14** for at aktivere vibrationsmassagen. Funktionsknappens LED **14** begynder at lyse.
- Tryk på funktionsknappen **14** igen for at slukke for vibrationsmassagen. LED'en slukkes.

Automatiske programmer **P**

Fodbadet har et forudindstillet program og tre programmer, der kan vælges individuelt:

PO = Manuel drift / Program OFF (standard)

P1 = bruse- og vibrationsmassage samtidigt i 10 sekunder og 5 sekunders pause

P2 = skift mellem brusemassage og pulserende vibration i 15 sekunder

P3 = skift mellem bruse- og vibrationsmassage i 10 sekunder

1. Vælg det ønskede program (P1, P2, P3) med funktionsknappen "Programmer" **15**. Funktionsknappens LED **15** begynder at lyse. Det aktuelt valgte program vises kortvarigt på LED-touchdisplayet **1**. Displayet skifter igen til vandtemperaturen.

2. For at skifte til manuel drift skal du trykke på funktionsknappen **15** igen, indtil **PO** vises på LED-touchdisplayet **1**. Funktionsknappens LED **15** slukker.

Brusemassage

Du kan tilkoble en brusemassage under brugen.

- Tryk på funktionsknappen "Bubble" **16** for at aktivere brusemassagen. Funktionsknappens LED **16** begynder at lyse.
- For at slukke for brusemassagen igen skal du trykke på funktionsknappen **16** påny. LED'en slukkes.

Timerfunktion

I fodbadet kan du indstille en timertid på mellem 20 og 60 minutter (i trin på 5 minutter), hvorefter fodbadet automatisk slukkes. I starten er timertiden automatisk forudindstillet til 20 minutter.

- Vælg den ønskede afslapningstid med funktionstasten "Timer" **18**. Den valgte timertid vises kort i displayet for vandtemperatur/timertid **17**, før vandtemperaturen vises igen.

2. Under anvendelsen kan du få vist den resterende afslapningstid ved at trykke én gang på funktionsknappen **18**.

3. Hvis der trykkes flere gange på funktionsknappen **18** under brugen, genstartes afslapningstiden.

4. Så snart afslapningstiden er udløbet, skifter fodbadet automatisk til standby-tilstand.

6. RENGØRING OG VEDLIGEHOLDELSE

VIGTIGT

Sørg for, at der ikke kommer vand ind i apparatet! Sørg for, at fodbadet er slukket og frakoblet for hver rengøring.

- Efter brug fjernes fodbadet fra strømmen, og vandet tømmes ud på den smalle side.
- Det anbefales at holde fodbadet med den lige side ind mod kroppen for nemmere at tømme fodbadet.
- Skyl derefter fodbadet med rent vand.
- Til hygiejnisk rengøring kan der anvendes et mildt, ikke skummende/slibende rengøringsmiddel (f. eks. neutral eddike).
- Efter rengøringen skal udluftningskanalerne tørre ved at aktivere bubblefunktionen uden vand ca. 1 minut. Hvis der løber dråber ud, kan du tørre dem af med en klud.
- Opbevaringsposen til pedicuredelene kan samtidig bruges som klud til rengøring/tørring af fodbadet.
- For at lette rengøringen / tørringen kan du fjerne massagerullerne **6** fra fodbadet ved at tage dem ud med en let løftebevægelse.
- Efter rengøring skal fodbadet opbevares i den originale emballage på et tørt sted. Lad ikke fodbadet stå åbent i længere tid.

7. TILBEHØR OG/ELLER RESERVEDELE

Tilbehør og/eller reservedele kan købes på www.beurer.com eller ved at kontakte kundeservice i dit land (se listen over kundeservice). Derudover fås tilbehør og/eller reservedele også i butikkerne.

8. BORTSKAFFELSE

Af hensyn til miljøet må det udtjente apparat ikke bortskaffes sammen med husholdningsaffaldet. Bortskaffelse kan ske via den lokale genbrugsstation. Bortskaf materialerne i henhold til din kommunes regler på dette område. Apparatet skal bortskaffes i henhold til EU-direktivet om affald af elektrisk og elektronisk udstyr – WEEE (Waste Electrical and Electronic Equipment). Hvis du har spørgsmål, bedes du henvende dig til den relevante kommunale myndighed. Informationer om indsamlingssteder for dine brugte apparater fås f.eks. hos de kommunale myndigheder, lokale renovationsfirmaer eller hos din forhandler.



9. TEKNISKE DATA

Strømforsyning:	220-240 V~, 50-60 Hz, 630 W
Størrelse:	45,0 x 39,0 x 18,4 cm
Vægt:	ca. 3,2 kg

10. GARANTI

Nærmere oplysninger om garantien og garantibetingelserne findes i det medfølgende garantihæfte.



Läs igenom bruksanvisningen noga. Följ varnings- och säkerhetsinformationen. Spara bruksanvisningen för framtida bruk. Se till att bruksanvisningen är tillgänglig för andra användare. Om produkten överläts till någon annan ska bruksanvisningen följa med.

⚠ VARNING

















- Produkten är endast avsedd för privat användning i hemmet och inte för kommersiellt bruk.
- Denna produkt kan användas av barn från 8 år samt av personer med nedsatt fysisk, sensorisk eller mental funktion eller bristande erfarenhet och kunskap, förutsatt att de övervakas eller har fått instruktioner i hur de ska använda produkten på ett säkert sätt och förstår vilka riskerna är.
- Barn får inte leka med produkten.
- Om produktens nätkabel skadas måste kabeln kasseras. Om kabeln inte går att koppla ur måste produkten kasseras.
- Om vatten rinner ut från produkten ska den inte användas mer.
- Produktens yta är varm. Personer som inte kan känna av värme måste vara försiktiga när de använder produkten.
- Öppna eller reparera aldrig produkten på egen hand eftersom det då inte längre går att garantera att den kommer att fungera felfritt. Om denna anvisning inte följs upphör garantin att gälla.
- Rengöring och användarunderhåll får inte utföras av barn om de inte övervakas.

INNEHÅLL

1. Teckenförklaring	53	6. Rengöring och skötsel.....	55
2. Varnings- och säkerhetsinformation.....	53	7. Tillbehör och/eller reservdelar	55
3. Ingår i leveransen	54	8. Avfallshantering	55
4. Produktbeskrivning.....	54	9. Tekniska specifikationer	55
5. Användning	54	10. Garanti	55

1. TECKENFÖRKLARING

Följande symboler används i bruksanvisningen och på typsskylten:

 VARNING
Betecknar en potentiell fara. Om faran inte undviks kan det leda till dödsfall eller allvarliga personskador.
 VAR FÖRSIKTIG
Betecknar en potentiell fara. Om faran inte undviks kan det leda till lätta eller mindre allvarliga personskador.
 OBSERVERA
Betecknar en situation som kan leda till skador. Om situationen inte undviks kan produkten eller något i dess närhet skadas.
 OBS!
Indikerar att du måste vara försiktig om apparater eller reglage används i närheten av den här symbolen alternativt om den aktuella situationen påkallar uppmärksamhet eller ingripande av användaren för att undvika oönskade effekter.
 Läs bruksanvisningen
 Tillverkare
 Produkten har bevisats uppfylla kraven i EAEU:s tekniska regelverk
 Får endast användas i slutna utrymmen
 Separera produkten och förpackningskomponenterna och avfallshandtera enligt kommunala föreskrifter.
 Märkning för identifiering av förpackningsmaterialet. A = Materialförkortning, B = Materialnummer: 1-7 = plast, 20-22 = papper och kartong
 Avfallshandtera produkten enligt EU-direktivet om avfall som utgörs av eller innehåller elektriska eller elektroniska produkter – WEEE
 Produkt med kapslingsklass 2 Produkten är dubbelt skyddsisolerad och motsvarar därmed kapslingsklass 2.
 CE-märkning Denna produkt uppfyller kraven i gällande europeiska och nationella direktiv.
 UKCA-märkning (United Kingdom Conformity Assessed)
 Växelström Apparaten lämpar sig endast för växelström
 Symbol för importör

2. VARNINGS- OCH SÄKERHETSINFORMATION

VARNING

Avsedd användning

Fotbadet är endast avsett för att vårda dina fötter.

- Använd INTE fotbadet:
 - Utan vatten, risk för överhettning.
 - Med oljehaltiga aromtillsatser eller badsalt.
 - Vid en sjuklig förändring eller skada i fotområdet (t.ex. öppna sår, vårtor, fotsvamp.
 - I sömnen.
 - På djur.
- Använd aldrig fotbadet i mer än 60 minuter (risk för överhettning). Låt fotbadet svalna i 15 minuter innan det används på nytt.
- Rådgrör med din läkare innan du använder fotbadet i följande fall:
 - Om du är osäker på om fotbadet är lämpligt för dig.
 - Om du lider av en svår sjukdom eller har genomgått operation på fötterna.
 - Om du lider av diabetes eller trombos, vid ben- eller fotbesvär som t.ex. åderbräck eller veninflammation eller vid smärta av okänd orsak.
- Observera att fotbadet lämpar sig för personer med en skostorlek upp till ~51. Vid större fötter kan massagefunktionerna begränsas.

Produkten är endast avsedd att användas på det sätt som beskrivs i denna bruksanvisning. Tillverkaren ansvarar inte för skador som uppstår till följd av olämplig eller felaktig användning.

VARNING

Om nedanstående anvisningar inte följs kan konsekvensen bli personskador eller materiella skador.

- Kvävningsrisk! Håll förpackningsmaterialet utom räckhåll för barn.
- Innan du använder produkten ska du kontrollera att produkten och tillbehören inte har synliga skador. Använd inte produkten i tveksamma fall utan vänd dig till återförsäljaren eller till vår kundtjänst på angiven adress.
- Dra, vrid eller böj inte sladden. Stoppa inte in nålar eller spetsiga föremål i produkten.
- Se till att sladden inte kommer i kontakt med eller dras över spetsiga eller vassa föremål.
- Anslut nätkontakten till ett eluttag som är skyddat från fukt, väta och stänkvatten.
- Ställ inte fotbadet i duschen, badkaret eller handfatet när du fyller på det.
- Om produkten faller i golvet eller skadas på annat sätt får den inte längre användas.
- Elektriska apparater får endast repareras av utbildade elektriker. Felaktigt utförda reparationer kan utsätta användaren för stor fara. Om produkten slutar fungera eller skadas ska den repareras på en kvalificerad verkstad.
- Stäng genast av produkten om det uppstår en störning under användning och dra ut nätkontakten ur vägguttaget.
- Stäng alltid av produkten och dra ut nätkontakten innan du flyttar eller rengör den.
- När bubbelmassagen används kan vatten rinna ut över fotbadets kant. Var extra försiktig så att du inte halkar.

⚠ VARNING

Risk för elstöt

- Se till att nätkontakten och sladden inte kommer i beröring med vatten eller andra vätskor.
- Fotbadet får endast användas i torra utrymmen inomhus. Använd aldrig fotbadet i badkaret eller bastun.
- Fotbadet får endast användas med torra händer.
- Sänk aldrig ned fotbadet under vatten. Försök aldrig ta tag i fotbadet om den faller i vattnet! Dra genast ur nätkontakten.
- Använd aldrig fotbadet med annan nätspänning än den som står angiven på produkten
- Använd inte fotbadet vid åskväder.
- Stäng genast av fotbadet och dra ut kontakten vid fel eller driftstörning. Dra aldrig ur nätkontakten ur eluttaget genom att dra i sladden eller i fotbadet.
- Håll eller bär aldrig produkten i sladden. Håll sladden borta från varma ytor.
- Anslut aldrig fotbadet till nätkabeln om fötterna redan är i vatten. Skador på produkten kan orsaka livsfarliga elstötar.

⚠ VARNING

Brandfara

- Utsätt inte produkten för höga temperaturer.
- Använd ALDRIG fotbadet:
 - Utan uppsikt, i synnerhet om det finns barn i närheten.
 - Övertäckt, exempelvis under ett täcke, en kudde eller liknande
 - I närheten av bensen eller andra lättantändliga ämnen.
 - På en matta med lång lugg – ventilationsöppningarna kan då täppas igen.

3. INGÅR I LEVERANSEN

Kontrollera leveransen för att se att förpackningen är oskadd och att alla delar finns med. Före användning bör du kontrollera att produkten och tillbehören inte har några synliga skador och att allt förpackningsmaterial har avlägsnats. Använd inte produkten i tveksamma fall utan vänd dig till återförsäljaren eller till vår kundtjänst på angiven adress.

- 1 fotbad
- 3 massagetillbehör (fotfil, borsthuvud, massagetillbehör)
- 1 förvarings- och torkpåse
- 1 bruksanvisning

4. PRODUKTBESKRIVNING

Tillhörande bilder visas på sidan 3.

- | | |
|--------------------------------------|---|
| 1 LED-pekskärm | 12 Funktionsknapp "Öka vattentemperaturen"/"Slå på vattenuppvärmningen" |
| 2 Stänkskydd | 13 Funktionsknapp "Sänk vattentemperaturen"/"Stäng av vattenuppvärmningen" |
| 3 Nivåmarkering (max. 5,5 l) | 14 Funktionsknapp "Vibration" |
| 4 Fotbädd med massagefunktion | 15 Funktionsknapp "Program" |
| 5 Bubblist | 16 Funktionsknapp "Bubble" |
| 6 Massagerullar (6 st.) | 17 Visning av vattentemperatur/timertid |

- | | |
|---|----------------------------------|
| 7 Pedikyrcentrum | 18 Funktionsknapp "Timer" |
| 8 Portabel fotfil | 19 Kabelutgång |
| 9 Borsthuvud | 20 Kabelvinda |
| 10 Massagetillbehör | 21 Gummifötter |
| 11 På-/av-knapp | 22 Förvarings-/torkpåse |
| 12 Touche de fonction
« Augmenter la température de l'eau »/« Activer le chauffage de l'eau » | |

5. ANVÄNDNING

Idrifttagning

1. Ta bort emballaget inklusive displayskyddsfolien.
2. Kontrollera hela leveransomfånget (inklusive förpackning) med avseende på skador.
3. Innan du ansluter fotbadet ska du fylla det med kallt eller varmt vatten upp till nivåmarkeringen **3** (höjd ca 5 cm). Fotbädden måste vara helt täckt med vatten.
4. Placera fotbadet på ett fast och jämnt underlag.
5. Placera sladden så att ingen kan snava på den.
6. Anslut nätkontakten till ett lämpligt eluttag. På-/av-knappen **11** börjar blinka. Fotbadet är i standbyläge.

Börja använda produkten

1. Sätt dig bekvämt. Använd aldrig fotbadet stående.
2. Placera fötterna i fotbadet. Gummifötter på undersidan av fotbadet förhindrar att det glider iväg.
3. Tryck på på/av-knappen **11** för att starta fotbadet. På/av-knappen **11** börjar lysa med fast sken och på displayen **17** visas aktuell vattentemperatur. Fotbadet är nu klart att användas.
4. En särskild massageeffekt får du genom att röra fötterna fram och tillbaka på massagerullarna **6** i fotbädden.

Avsluta behandlingen

Om du vill stänga av fotbadet innan den automatiska avstängningsfunktionen aktiveras (se "Timerfunktion"), tryck en gång till på på/av-knappen **11**. På/av-knappen **11** blinkar igen. Fotbadet är i standbyläge. Stäng av fotbadet efter användning och dra ut nätkontakten ur vägguttaget.

Tillbehör för pedikyr

Fotbadet har ett pedikyrcentrum **7** för individuell fotvård. Det finns tre olika tillbehör **8** **9** **10** som du kan sätta på det pedikyrcentret: **7**

- Den portabla fotfilen **8** används för att avlägsna döda hudceller och förhårnader.
- Borsthuvudet **9** kan användas för att stimulera reflexzonerna under fötterna.
- Massagetillbehöret **10** ger behaglig massage av fötterna och stimulerar blodcirkulationen.

Ställa in vattentemperaturen

Du kan använda fotbadet med och utan vattenuppvärmning. Vattenuppvärmningen kan ställas in på mellan 34 °C och 48 °C. Vattenuppvärmningen startar vid 34 °C. Du kan höja/sänka vattentemperaturen i steg om 2 °C.

1. Tryck på funktionsknappen "Höj vattentemperaturen"/"Slå på vattenuppvärmningen" **12** för att slå på vattenuppvärmningen.
2. För att höja vattentemperaturen i fotbadet, tryck på funktionsknappen "Höj vattentemperaturen"/"Slå på vattenuppvärmningen" **12**.

3. Välj önskad vattentemperatur med funktionsknapparna "Vattentemperatur/vattenuppvärmning" **12** **13**. Önskad vattentemperatur visas kort på visning av vattentemperatur/timertid **17** innan visningen återgår till den aktuella vattentemperaturen.
4. Uppvärmningen startar.

i

- Fotbadet har en minnesfunktion som registrerar den inställda vattentemperaturen tills strömkretsen avbryts.
- För snabbare uppvärmning rekommenderar vi dessutom att funktionen "Bubble" aktiveras.
- Olika vattentemperaturer påverkar kroppen positivt. Välj lämplig vattentemperatur för din wellnessupplevelse:
 - **Kallt vatten** (24–29 °C- utan vattenuppvärmning) verkar uppriskande och uppiggande på kroppen. Det väcker livslusten och tillför ny energi.
 - **Ljummet vatten** (30–40 °C) bidrar till en optimal wellnessupplevelse och har en vårdande och uppbyggande effekt.
 - **Varmt vatten** (ca 42–48 °C) har en särskilt välgörande och värmande effekt på kroppen och kan samtidigt stärka immunförsvaret. Observera att vattentemperaturen ska öka långsamt och inte vara för varm från början.

5. För att sänka vattentemperaturen i fotbadet, tryck på funktionsknapparna "Sänk vattentemperaturen/slå från vattenuppvärmningen" **13**.
6. Vattenuppvärmningen stängs av så snart som lysdioderna på funktionsknapparna "Vattentemperatur/vattenuppvärmning" **12** **13** slocknar.

Vibrationsmassage

Du kan koppla in vibrationsmassage under användningen.

1. Om du vill koppla in vibrationsmassagen, tryck på funktionsknapparna "Vibration" **14**. Funktionsknappens **14** lysdiod börjar lysa.
2. Stäng av vibrationsmassagen genom att trycka på funktionsknapparna **14** igen. Lysdioden släcks.

Automatiska program **P**

Fotbadet har ett förinställt och tre individuellt valbara program:

PO = Manuell drift/Program OFF (standardinställning)

P1 = Bubbelp- och vibrationsmassage samtidigt i 10 sekunder och därefter 5 sekunder paus

P2 = Bubbelpmassage och pulserande vibration **15 sekunder i taget**

P3 = Bubbelp- och vibrationsmassage 10 sekunder i taget

1. Välj önskat program (P1, P2, P3) med funktionsknapparna "Program" **15**. Funktionsknappens **15** lysdiod börjar lysa. Det aktuella programmet visas kort på LED-pekskärmen **1**. Displayvisningen återgår till vattentemperatur.
2. För att växla till manuellt läge, tryck på funktionsknapparna **15** igen tills PO visas på LED-pekskärmen **1**. Lysdioden i funktionsknapparna **15** slocknar.

Bubbelpmassage

Du kan koppla in bubbelpmassage under användningen.

1. Om du vill koppla in bubbelpmassagen, tryck på funktionsknapparna "Bubble" **16**. Lysdioden i funktionsknapparna **16** börjar lysa.
2. Om du vill stänga av bubbelpmassagen igen, tryck på funktionsknapparna **16** igen. Lysdioden släcks.

Timerfunktion

På fotbadet kan du ställa in en timertid på mellan 20 och 60 minuter (i steg om 5 minuter) efter vilken fotbadet stängs av automatiskt. I normalläget är timertiden inställd på 20 minuter.

1. Välj önskad avslappningstid med funktionsknapparna "Timer" **18**. Den valda timertiden visas kort på displayen Vattentemperatur/Timertid **17** innan vattentemperaturen visas igen.
2. Under användning kan du visa den återstående avslappningstiden genom att trycka en gång på funktionsknapparna **18**.
3. Om du trycker på funktionsknapparna flera gånger **18** under användningen startas avslappningstiden på nytt.
4. När avslappningstiden har löpt ut kopplar fotbadet automatiskt om till standbyläge.

6. RENGÖRING OCH SKÖTSEL

▲ OBS!

Se till att det inte kommer in vatten på produktens insida! Se till att fotbadet är avstängt och urkopplat före varje rengöring.

1. Efter användning kopplar du fotbadet från strömmen och tömmer ut vattnet på den smala sidan.
2. För enkel tömning av fotbadet rekommenderar vi att man tar upp det med den raka sidan mot kroppen.
3. Skölj därefter fotbadet med rent vatten.
4. För hygienisk rengöring kan ett mildt, ej skummande/skrubbande rengöringsmedel användas (t.ex. neutral vinäger).
5. För att torka luftledningarna efter rengöring aktiverar du bubblfunktionen utan vatten i ca 1 minut. Droppar kan torkas av med en trasa.
6. Förvaringspåsen för pedikyrtillbehör fungerar även som duk för rengöring/torkning av fotbadet.
7. För enklare rengöring/torkning kan du lyfta upp massagerullarna **6** lätt och dra ut dem ur fotbadet.
8. Efter rengöring ska fotbadet förvaras i originalförpackningen på en torr plats. Låt inte produkten stå öppen under längre tid.

7. TILLBEHÖR OCH/ELLER RESERVDelar

För att köpa tillbehör och/eller reservdelar, gå in på www.beurer.com eller kontakta den relevanta serviceavdelningen (enligt listan med serviceadresser) i ditt land. Tillbehör och/eller reservdelar finns även hos återförsäljare.

8. AVFALLSHANtering

Av miljöskäl får produkten inte kastas i hushållsavfallet när den är uttjänt. Lämna den istället till en återvinningscentral. Följ de lokala föreskrifterna för avfallshandling av olika material. Produkten ska avfallshandlingas i enlighet med EG-direktivet om avfall som utgörs av eller innehåller elektriska eller elektroniska produkter – WEEE. Vänd dig till din kommun om du har frågor. Information om återvinningsställen för förbrukade produkter får du av den kommun där du är bosatt, lokalt återvinningsföretag eller från återförsäljare.



9. TEKNISKA SPECIFIKATIONER

Strömförsörjning:	220–240 V~, 50–60 Hz, 630 W
Storlek:	45,0 x 39,0 x 18,4 cm
Vikt:	ca 3,2 kg

10. GARANTI

Mer information om garantin och garantivillkoren hittar du i den medföljande garantiföldern.



Les nøye gjennom denne bruksanvisningen. Følg advarslene og sikkerhetsmerknadene. Oppbevar bruksanvisningen for senere bruk. Sørg for at den også er tilgjengelig for andre brukere. Hvis du gir apparatet videre til andre, skal bruksanvisningen følge med.

⚠ ADVARSEL

















- Apparatet er kun beregnet for privat bruk, ikke kommersiell bruk.
- Dette apparatet kan brukes av barn fra 8 år og eldre, samt av personer med reduserte fysiske, sensoriske eller mentale ferdigheter eller av personer som mangler erfaring og kunnskap, når de er under tilsyn eller har fått opplæring i sikker bruk av apparatet og hvilke farer som er forbundet med det.
- Barn må ikke leke med produktet.
- Hvis strømledningen til dette produktet blir skadet, må den kasseres. Hvis den ikke er avtakbar, må produktet kasseres.
- Hvis det kommer vann ut fra apparatet, må det ikke brukes mer.
- Apparatets overflate er varm. Personer som er ømfintlige overfor varme, må være forsiktige når de bruker apparatet.
- Ikke prøv å åpne eller reparere apparatet selv. Hvis dette gjøres, kan det ikke lenger garanteres at apparatet vil fungere korrekt. Overholdes ikke denne regelen, blir garantien ugyldig.
- Barn må ikke rengjøre og vedlikeholde produktet uten tilsyn.

INNHold

1. Symbolforklaring	57	6. Rengjøring og vedlikehold	59
2. Advarsels- og sikkerhetsanvisninger	57	7. Tilbehør og/eller reservedeler	59
3. Leveringsomfang	58	8. Avhending	59
4. Apparatbeskrivelse	58	9. Tekniske data	59
5. Bruk	58	10. Garanti	59

1. SYMBOLFORKLARING

Følgende symboler benyttes i bruksanvisningen og på typeskiltet:

 ADVARSEL
Indikerer en mulig overhengende fare. Hvis faren ikke unngås, kan det føre til dødsfall eller alvorlige personskader.
 FORSIKTIG
Indikerer en mulig overhengende fare. Hvis faren ikke unngås, kan det føre til lette eller mindre personskader.
 MERKNAD
Indikerer en mulig skadelig situasjon. Hvis faren ikke unngås, kan det føre til skade på enheten eller noe i omgivelsene.
 OBS! Angir at man må utvise forsiktighet hvis man bruker enheter eller regulatorer i nærheten av dette symbolet, eller at den nåværende situasjonen krever ekstra oppmerksomhet eller inngrep av operatøren for å unngå uønskede konsekvenser
 Les veiledningen
 Produsent
 Produktene oppfyller kravene i EØUs tekniske forskrifter
 Skal kun brukes i lukkede rom
 Sorter produktet og emballasjekomponentene, og kast dem i henhold til gjeldende bestemmelser.
 Merking for identifikasjon av emballasje. A = materialforkortelse, B = materialnummer: 1–7 = plast, 20–22 = papir og papp
 Avhendes i samsvar med EU-direktivet om elektrisk og elektronisk avfall WEEE (Waste Electrical and Electronic Equipment)
 Apparat i beskyttelsesklasse II Apparatet er dobbelt verneisoleret og innfrir dermed kravene for beskyttelsesklasse 2
 CE-merking Dette produktet oppfyller kravene i gjeldende europeiske og nasjonale direktiver.
 United Kingdom Conformity Assessed Mark
 Vekselstrøm Apparatet er bare egnet for vekselstrøm
 Importørsymbol

2. ADVARSELS- OG SIKKERHETSANVISNINGER

ADVARSEL

Tiltent bruk

Dette fotbadet er kun beregnet til fotpleie.

- IKKE bruk fotbadet:
 - uten vann, det er fare for overoppheting.
 - med oljeholdige aromatiseringer eller badesalt.
 - hvis det foreligger sykkelige forandringer eller skader i fotområdet (f.eks. åpne sår, vorter, fotsopp).
 - mens du sover.
 - på dyr.
- Ikke bruk fotbadet i over 60 minutter (fare for overoppheting). La fotbadet avkjøles i minst 15 minutter før du bruker det på nytt.
- Rådfor deg med lege før fotbadet tas i bruk hvis:
 - du er usikker på om fotbadet passer for deg.
 - du har en alvorlig sykdom eller har operert føttene.
 - du lider av diabetes eller tromboser, har ben- eller fotlidelser som f.eks. åreknuter eller årebetennelser eller smerter av ubestemmelig årsak.
- Fotbadet er egnet for personer med størrelse ~51. Ved større føtter kan massasjefunksjonene bli begrenset.

Apparatet er kun ment for formålet beskrevet i denne bruksanvisningen. Produsenten kan ikke holdes ansvarlig for skader som skyldes feil eller uforsiktig bruk.

ADVARSEL

Hvis anvisningene ikke følges, kan det føre til personskader eller materielle skader.

- Kvelningsfare! Ikke la barn leke med emballasjen.
- Før du bruker apparatet, må du alltid kontrollere at apparat og tilbehør ikke har synlige skader. Ikke bruk apparatet hvis du tror det kan være skadet. Henvend deg i stedet til din lokale forhandler, eller kontakt kundeservice.
- Ikke dra i, vri eller knekk strømledningen. Ikke stikk nåler eller spisse gjenstander inn i apparatet.
- Pass på at strømledningen ikke legges eller trekkes over skarpe eller spisse gjenstander.
- Sett støpslet inn i en stikkontakt som er beskyttet mot fuktighet, væte og vannsprut.
- Ikke plasser fotbadet i dusjen, badekaret eller servanten for å fylle det.
- Ikke bruk apparatet hvis det har falt i bakken eller fått andre skader.
- Elektriske apparater skal kun repareres av fagfolk. Ikke forsøktmessige reparasjoner kan føre til alvorlig fare for brukeren. Hvis apparatet har feil eller skader, må du få det reparert på et godkjent serviceverksted.
- Slå apparatet av umiddelbart hvis det oppstår en feil under bruk, og trekk støpslet ut av stikkkontakten.
- Slå alltid apparatet av og trekk støpslet ut av stikkkontakten før du flytter det eller rengjør det.
- Ved bruk av boblemassasje kan det sprute vann over kanten. Vær ekstra oppmerksom på at det da er fare for å gli.

ADVARSEL

Elektrisk støt

- Sørg for at hverken støpsel eller ledning kommer i kontakt med vann eller andre væsker.
- Bruk bare fotbadet i tørre omgivelser innendørs. Bruk aldri fotbadet i badekaret eller i badstue.
- Bruk alltid fotbadet med tørre hender.
- Senk aldri fotbadet ned i vann. Ikke forsøk å gripe tak apparatet hvis det har falt i vann. Trekk ut støpslet umiddelbart.
- Bruk bare fotbadet med den nettspenningen som er angitt på apparatet.
- Ikke bruk fotbadet i tordenvær.
- Hvis du oppdager defekter eller driftsforstyrrelser, må du øyeblikkelig slå av fotbadet og koble fra strømforsyningen. Ikke

trekk i strømledningen eller fotbadet for å trekke støpselet ut av stikkkontakten.

- Apparatet skal aldri holdes eller bæres etter strømledningen. Pass på at det er god avstand mellom strømledningen og varme overflater.
- Du må aldri koble fotbadet til strømledningen hvis føttene allerede er i vannet. Ved skader på apparatet kan dette føre til livsfarlig elektrisk støt.

⚠ ADVARSEL

Brannfare

- Beskytt apparatet mot høye temperaturer.
- La ALDRI fotbadet:
 - være uten tilsyn, spesielt hvis barn er i nærheten.
 - være tildekket under bruk, f.eks. av et pledd eller en pute.
 - bli brukt i nærheten av bensin eller andre lett antenkelige stoffer.
 - stå på et langhåret teppe, for da kan ventilasjonsåpningene bli tildekket.

3. LEVERINGSOMFANG

Kontroller leveransen for å sjekke at kartongemballasjen er uskadd, og at innholdet er intakt. Kontroller for bruk at apparatet og tilbehøret ikke har synlige skader, og at all emballasje er fjernet. Ikke bruk apparatet hvis du tror det kan være skadet. Henvend deg i stedet til din lokale forhandler, eller kontakt kundeservice.

- 1 fotbad
- 3 massasjetilbehør (hornhudfjerner, børstetilbehør, massasjetilbehør)
- 1 oppbevarings- og tørkepose
- 1 denne bruksanvisningen

4. APPARATBESKRIVELSE

De tilhørende tegningene vises på side 3.

- | | |
|--|--|
| 1 LED berørings skjerm | 12 Funksjonsknapp "Øke vanntemperatur" / "Slå på vannopppvarming" |
| 2 Sprutbeskyttelse | 13 Funksjonsknapp "Senke vanntemperatur" / "Slå av vannopppvarming" |
| 3 Påfyllingsnivåmerke (maks. 5,5 l) | 14 Funksjonsknapp "Vibrasjon" |
| 4 Massasjestøttende såle | 15 Funksjonsknapp "Programmer" |
| 5 Boblelist | 16 Funksjonsknapp "Bubble" |
| 6 Massasje rulletilbehør (6 stk.) | 17 Visning av vanntemperatur/tidsinnstilling |
| 7 Pedikyrcenter | 18 Funksjonsknapp "Tidsinnstilling" |
| 8 Hornhudfjerner | 19 Kabelutgang |
| 9 Børstetilbehør | 20 Kabelspole |
| 10 Massasjetilbehør | 21 Gummiføtter |
| 11 AV/PÅ-knapp | 22 Oppbevarings-/tørkepose |

- 12** Touche de fonction
« Augmenter la température de l'eau »/« Activer le chauffage de l'eau »

5. BRUK

Før bruk

1. Fjern emballasjen og beskyttelsesfolien på skjermen.
2. Kontroller hele leveransen (inkludert emballasjen) for skader.
3. Før du kobler til fotbadet, må du fylle det med enten kaldt eller varmt vann til påfyllingsmerket **3** (ca. 5 cm høyt). Bunnene i fotbadet må være helt dekket med vann.
4. Plasser fotbadet på et fast og plant underlag.
5. Legg strømledningen slik at ingen snubler i den.
6. Sett støpselet inn i en egnet stikkontakt. PÅ/AV-knappen **11** begynner å blinke. Fotbadet er i hvilemodus.

Ta produktet i bruk

1. Innta en komfortabel sittestilling. Ikke bruk fotbadet mens du står.
2. Plasser føttene i fotbadet. Gummiføttene på fotbadets underside sørger for at det ikke glir.
3. Slå på fotbadet ved å trykke på PÅ/AV-knappen **11**. PÅ/AV-knappen **11** begynner å lyse kontinuerlig, og indikatoren **17** viser aktuell vanntemperatur. Fotbadet er nå klart til bruk.
4. Du kan oppnå en spesiell massasje-effekt ved å bevege føttene frem og tilbake på de to massasjerullene **6** som er innbygd i sålen.

Avslutte bruken

For å slå av fotbadet før det skjer automatisk (se "Tidsinnstillingsfunksjon") trykker du en gang på PÅ/AV-knappen **11**. PÅ/AV-knappen **11** blinker igjen. Fotbadet er i hvilemodus. Slå fotbadet av etter bruk, og trekk støpselet ut av stikkkontakten.

Pedikyrtilbehør

Fotbadet har et fotpleiesenter **7** til individuell fotpleie. Det finnes tre ulike tilbehør **8** **9** **10** som kan festes til det pedikyrcenteret **7**:

- Hornhudfjerner **8** brukes til å fjerne døde hudceller og hard hud.
- Børstetilbehøret **9** kan brukes til å stimulere reflekssonene under foten.
- Massasjetilbehøret **10** gir en behagelig massasje av føttene og fremmer blodsirkulasjonen.

Stille inn vanntemperaturen

Du kan bruke fotbadet med og uten oppvarmet vann. Vannopppvarming kan stilles inn fra 34 °C – 48 °C. Vannopppvarmingen starter ved 34 °C. Du kan øke/senke vanntemperaturen i trinn på 2 °C.

1. For å slå på vannopppvarmingen trykker du på funksjonsknappen "Øke vanntemperaturen" / "Slå på vannopppvarmingen" **12**.
2. For å øke vanntemperaturen i fotbadet trykker du på funksjonsknappen "Øke vanntemperaturen" / "Slå på vannopppvarmingen" **12**.
3. Velg ønsket vanntemperatur med funksjonsknappen "Vanntemperatur/vannopppvarming" **12** **13**. Ønsket vanntemperatur vises kort på visning av vanntemperatur/tidsinnstilling **17** før den går tilbake til å vise aktuell vanntemperatur.
4. Oppvarmingen starter.



- Fotbadet har en minnefunksjon som registrerer innstilt vanntemperatur til strømkretsen brytes.
- For raskere oppvarming anbefaler vi i tillegg å aktivere funksjonen "Bubble".
- Ulike vanntemperaturer påvirker kroppen din positivt. Velg den vanntemperaturen som gir deg den beste velværeopplevelsen:
 - **Kaldt vann** (24-29 °C – uten vannoppvarming) virker forfriskende og vitaliserende på kroppen. Det vekker livsglede og gir ny energi.
 - **Lunkent vann** (30-40 °C) støtter en optimal velværeopplevelse og virker pleiende og oppbyggende.
 - **Varmt vann** (ca. 42-48 °C) har en spesielt velgjørende og varmende effekt på kroppen og kan samtidig styrke immunsystemet. Vær oppmerksom på at vanntemperaturen bør stige langsomt og ikke stilles inn for høyt i begynnelsen.

5. For å senke vanntemperaturen i fotbadet trykker du på funksjonsknappen "Senke vanntemperatur / Slå av vannoppvarming" **13**.
6. Vannoppvarmingen er slått av så snart LED-lampene på funksjonsknappene "Vanntemperatur/vannoppvarming" **12** **13** slukker.

Vibrasjonsmassasje

Du kan slå på vibrasjonsmassasje under bruk.

1. For å aktivere vibrasjonsmassasje trykker du på funksjonsknappen "Vibrasjon" **14**. LED-lampen på funksjonsknappen **14** begynner å lyse.
2. For å slå av vibrasjonsmassasjen igjen trykker du en gang til på funksjonsknappen **14**. LED-lampen slukkes.

Automatiske programmer

Fotbadet har ett forhåndsinnstilt og tre individuelt valgbare programmer:

PO = Manuell drift / Program OFF (forhåndsinnstilt)

P1 = Boble- og vibrasjonsmassasje samtidig i 10 sekunder og 5 sekunders pause

P2 = Boblemassasje og pulserende vibrasjon vekselvis i 15. sekund

P3 = Boble- og vibrasjonsmassasje vekselvis i 10 sekunder

1. Velg ønsket program (P1, P2, P3) med funksjonsknappen "Programmer" **15**. LED-lampen på funksjonsknappen **15** begynner å lyse. Det valgte programmet vises kort på LED-berøringsskjermen **1**. Skjermen skifter igjen til vanntemperatur.
2. For å skifte til manuell drift trykker du på funksjonsknappen **15** igjen til PO vises på berøringsskjermen **1**. LED-lampen på funksjonsknappen **15** slukker.

Boblemassasje

Du kan legge til boblemassasje under bruk.

1. For å slå på boblemassasje trykker du på funksjonsknappen "Bubble" **16**. LED-lampen på funksjonsknappen **16** begynner å lyse.
2. For å slå av boblemassasjen igjen trykker du en gang til på funksjonsknappen **16**. LED-lampen slukkes.

Tidsinnstillingsfunksjon

Du kan velge en tidsinnstilling på mellom 20 og 60 minutter (i trinn på 5 minutter). Da slår fotbadet seg av automatisk når tiden er ute. Til å begynne med er tidsinnstillingen automatisk forhåndsinnstilt på 20 minutter.

1. Velg ønsket avslappingstid med funksjonsknappen "Timer" **18**. Den valgte tidsinnstillingen vises kort på skjermen med Vanntemperatur/tidsinnstilling **17** for vanntemperaturen vises igjen.

2. Under bruk kan du se den gjenværende tiden ved å trykke en gang på funksjonsknappen **18**.
3. Hvis du trykker flere ganger på funksjonsknappen **18** under bruk, starter avslappingstiden på nytt.
4. Fotbadet går automatisk i hvilemodus når tiden er ute.

6. RENJØRING OG VEDLIKEHOLD

FARE

Pass på at det ikke kommer vann inn i apparatet! Sørg for at fotbadet er slått av og koblet fra ut rengjøring.

1. Etter bruk trekker du ut støpselet til fotbadet og tømmer vannet over den smale siden.
2. Det anbefales å ha den rette siden mot kroppen for å gjøre det enkelt å tomme fotbadet.
3. Skyll deretter fotbadet med rent vann.
4. Et mildt, ikke-skummende/ikke-slipende vaskemiddel kan brukes til hygienisk rengjøring (f.eks. nøytral eddik).
5. For å tørke luftledningene må du slå på boblefunksjonen uten vann ca. 1 minutt etter rengjøring. Dråper som kommer ut under denne prosedyren, kan tørkes av med en klut.
6. Oppbevaringsposen til pedikyrtilbehøret kan også brukes som klut til rengjøring/tøking av fotbadet.
7. For enklere rengjøring/tøking kan massasjerulletilbehøret **6** fjernes fra fotbadet ved å trekke det ut ved hjelp av en lett vekstangvirking.
8. Etter rengjøring oppbevares fotbadet i originalemballasjen på et tørt sted. Ikke la fotbadet stå åpent over lengre tid.

7. TILBEHØR OG/ELLER RESERVEDELER

For tilbehør og/eller reservedeler se www.beurer.com eller kontakt serviceadressen i ditt land (se liste over serviceadresser). Tilbehør og/eller reservedeler er også tilgjengelig i butikkene.

8. AVHENDING

Av hensyn til miljøet skal produktet etter endt levetid ikke kastes sammen med vanlig husholdningsavfall. Apparatet kan leveres inn på et lokalt innsamlingssted. Følg de lokale forskriftene ved avfallshåndtering av materialene. Produktet skal avfallshåndteres i henhold til EU-direktivet om elektrisk og elektronisk avfall – WEEE (Waste Electrical and Electronic Equipment). Hvis du har spørsmål angående dette, kan du henvende deg til de kommunale myndighetene som har ansvar for avfallshåndteringen. Returstasjoner for kassering av gamle apparater finnes f.eks. ved kommunale miljøstasjoner, lokale avfallsdeponier eller hos forhandler.



9. TEKNISKE DATA

Strømforsyning:	220-240 V~, 50-60 Hz, 630 W
Størrelse:	45,0 x 39,0 x 18,4 cm
Vekt:	ca. 3,2 kg

10. GARANTI

Du finner detaljert informasjon om garantien og garantivilkårene på det medfølgende garantiarket.



Lue tämä käyttöohje huolellisesti. Noudata varoituksia ja turvallisuusohjeita. Säilytä käyttöohje myöhempää tarvetta varten. Varmista, että käyttöohje on muiden käyttäjien saatavilla. Jos luovutat laitteen eteenpäin, anna käyttöohje laitteen mukana.

⚠ VAROITUS













- Laitte on tarkoitettu ainoastaan yksityiseen kotikäyttöön, ei kaupalliseen käyttöön.
- Yli 8-vuotiaat lapset sekä henkilöt, joiden fyysiset, sensoriset tai henkiset kyvyt ovat alentuneet tai joilla ei ole tarvittavaa kokemusta ja tietoa, saavat käyttää laitetta, jos heitä valvotaan tai heille opastetaan laitteen turvallinen käyttö ja he ymmärtävät käyttöön liittyvät vaarat.
- Lapset eivät saa leikkiä laitteella.
- Jos laitteen virtajohto vaurioituu, se on hävitettävä asianmukaisesti. Mikäli virtajohtoa ei voi vaihtaa, laite on hävitettävä asianmukaisesti.
- Jos laitteesta vuotaa vettä, laitteen käyttöä ei tule enää jatkaa.
- Laitteen pinta kuumenee käytössä. Henkilöiden, jotka eivät aisti lämpöä, on käytettävä laitetta varoen.
- Laitetta ei saa missään tapauksessa avata tai korjata, koska tällöin laitteen moitteetonta toimintaa ei voida enää taata. Tämän ohjeen laiminlyönti johtaa takuun raukeamiseen.
- Lapset eivät saa puhdistaa tai huoltaa laitetta ilman valvontaa.

SISÄLTÖ

1. Merkkien selitykset.....	61	6. Puhdistus ja hoito.....	63
2. Varoitukset ja turvallisuusohjeet.....	61	7. Lisävarusteet ja/tai varaosat.....	63
3. Pakkauksen sisältö.....	62	8. Hävittäminen.....	63
4. Laitteen kuvaus.....	62	9. Tekniset tiedot.....	64
5. Käyttö.....	62	10. Takuu.....	64

1. MERKKIEN SELITYKSET

Käyttöohjeessa ja tyyppikilvessä käytetään seuraavia symboleja:

 VAROITUS
Kuvaa mahdollisesti uhkaavaa vaaraa. Jos varoitusta ei noudateta, seurauksena voi olla kuolema tai erittäin vakava loukkaantuminen.
 HUOMIO
Kuvaa mahdollisesti uhkaavaa vaaraa. Jos varoitusta ei noudateta, seurauksena voi olla lieviä tai vähäisiä loukkaantuminen.
 HUOMAUTUS
Kuvaa mahdollisesti haitallista tilannetta. Jos varoitusta ei noudateta, laite tai jokin sen ympäristössä oleva voi vaurioitua.
 HUOMIO
Ilmaisee, että on toimittava varoen, jos käytetään tämän symbolin lähellä olevia laitteita tai säätimiä, tai että senhetkinen tilanne vaatii käyttäjältä tarkkaavaisuutta tai toimenpiteitä ei-toivottujen seurauksien välttämiseksi.
 Lue ohje
 Valmistaja
 Tuotteet ovat todistettavasti yhdenmukaisia Euraasian talousunionin teknisten standardien kanssa
 Vain sisäkäyttöön
 Irrota pakkauksen osat tuotteesta ja hävitä ne paikallisten määräysten mukaisesti.
 Pakkauksimateriaalin tunnistusmerkintä. A = materiaalin lyhenne, B = materiaalinumero: 1–7 = muovit, 20–22 = paperi ja pahvi
 Hävitä laite EY:n antaman sähkö- ja elektroniikkalaiteroma koskevan WEEE-direktiivin (Waste Electrical and Electronic Equipment) mukaisesti
 Suojausluokan II laite Laite on kaksoiseristetty ja vastaa siten suojausluokkaa 2
 CE-merkintä Tämä tuote täyttää voimassa olevien eurooppalaisten ja kansallisten määräysten vaatimukset.
 UK CA United Kingdom Conformity Assessed Mark
 Vaihtovirta Laite soveltuu ainoastaan vaihtovirtakäyttöön
 Maahantuojan symboli

2. VAROITUKSET JA TURVALLISUUSOHJEET

VAROITUS

Tarkoituksenmukainen käyttö

Tämä jalkakylpy on tarkoitettu ainoastaan jalkojen hoitoon.

- ÄLÄ käytä jalkakylpyä:
 - ilman vettä – ylikuumenemisvaara
 - öljypitoisten aromiaineiden tai kylpysuolan kanssa
 - jos jalkaterien alueella on epänormaaleja muutoksia tai vammoja (esim. avohaavat, syyllät tai jalkasieni)
 - nukkuessasi
 - eläimille.
 - Älä käytä jalkakylpyä 60 minuuttia pidempään (ylikuumenemisvaara). Ennen seuraavaa käyttöä anna jalkakylvyn jäähtyä vähintään 15 minuutin ajan.
 - Kysy ennen jalkakylvyn käyttöä lääkärin mielipidettä, jos:
 - olet epävarma siitä, soveltuuko jalkakylpy sinulle
 - sinulla on jokin vakava sairaus tai sinulle on tehty leikkaus jalkaterän alueelle
 - sinulla on diabetes tai tromboosi, jalkaterään tai sääreen liittyvä sairaus, kuten suonikohjuja tai laskimotulehdus, tai selvittämättömiä kipuja.
 - Huomaa, että jalkakylpy soveltuu henkilöille, joiden kengännumero on enintään ~51. Suurempi jalkaterä saattaa rajoittaa hierontatoimintojen käyttöä.
- Laitetta saa käyttää ainoastaan tässä käyttöohjeessa kuvattuun tarkoitukseen. Valmistaja ei vastaa vahingoista, jotka aiheutuvat laitteen epäasianmukaisesta tai huolimattomasta käytöstä.

VAROITUS

Seuraavien ohjeiden laiminlyönti voi aiheuttaa henkilö- tai esinevahinkoja.

- Tukehtumisvaara! Pidä pakkausmateriaalit poissa lasten ulotuivilta.
- Varmista ennen käyttöä, ettei laitteessa ja lisävarusteissa ole näkyviä vaurioita. Jos olet epävarma laitteen kunnosta, älä käytä laitetta. Ota yhteyttä jälleenmyyjään tai ilmoitettuun asiakaspalveluosoitteeseen.
- Älä vedä, kierrä tai taita virtajohtoa. Älä työnnä laitteeseen neuvoja tai muita teräviä esineitä.
- Varmista, ettei virtajohtoa vedetä terävien esineiden yli eikä aseteta niiden päälle.
- Kytke pistoke kosteudelta ja vesiroiskeilta suojattuun pistorasiaan.
- Älä aseta jalkakylpyä suihkualtaaseen, kylpyammeeseen tai pesualtaaseen täyttämistä varten.
- Jos laite on pudonnut tai muulla tavoin vaurioitunut, sitä ei saa enää käyttää.
- Sähkölaitteiden korjaustyöt on annettava ammattilaisten tehtäviksi. Epäasianmukaisesti tehdyt korjaukset voivat aiheuttaa laitteen käyttäjälle vakavia vaurioita. Jos laitteessa ilmenee vikoja tai vaurioita, se on toimitettava valtuutettuun korjausliikkeeseen korjattavaksi.
- Sammuta laite välittömästi, mikäli käytön aikana ilmenee häiriö, ja irrota verkkopistoke pistorasiasta.
- Sammuta laite ja irrota verkkopistoke pistorasiasta aina ennen laitteen siirtämistä tai puhdistamista.
- Jalkakylvyn reunan yli voi valua vettä pohierinnon käytön aikana. Ole varovainen – liukastumisvaara.

VAROITUS

Sähköiskun vaara

- Varmista, etteivät verkkopistoke ja virtajohto joudu kosketukseen veden tai muiden nesteiden kanssa.
- Käytä jalkakylpyä vain kuivissa sisätiloissa. Älä koskaan käytä jalkakylpyä kylpyammeessa tai saunassa.
- Käytä jalkakylpyä ainoastaan kuivin käsin.
- Älä koskaan upota jalkakylpyä veteen. Älä koskaan tartu veteen pudonneeseen jalkakylpyyn. Vedä verkkopistoke välittömästi irti pistorasiasta.

- Käytä jalkakylpyä ainoastaan laitteeseen merkityllä verkkojännitteellä.
- Älä käytä jalkakylpyä ukkosajan aikana.
- Jos jalkakylpy on epäkunnossa tai siinä ilmenee käyttöhäiriöitä, katkaise jalkakyllyn virta välittömästi ja irrota se verkkovirrasta. Irrottaessasi verkkopistokkeen pistorasiasta älä vedä virtajohdosta tai jalkakylvyistä.
- Älä koskaan kannattele tai kanna laitetta virtajohdosta. Pidä virtajohto etäällä kuumista pinnoista.
- Älä koskaan kytkä jalkakyllyn virtajohtoa jalkojesi ollessa jo vedessä. Jos laite on vahingoittunut, seurauksena voi olla hengenvaarallisia sähköiskuja.

VAROITUS

Tulipalon vaara

- Suojaa laite kuumuudelta.
- ÄLÄ KOSKAAN käytä jalkakylpyä:
 - ilman valvontaa erityisesti, jos lähettyvillä on lapsia
 - peitettyinä, esimerkiksi peiton tai tyynyn alla
 - bensiiniin tai muiden helposti syttyvien aineiden läheisyydessä
 - korkeanukkaisen maton päällä, sillä ilmanvaihtoaukot saattavat tukkiutua.

3. PAKKAUKSEN SISÄLTÖ

Tarkista, että pakkaus on ulkoisesti vahingoittumaton ja että toimitus sisältää kaikki osat. Varmista ennen käyttöä, ettei laitteessa ja lisävarusteissa ole näkyviä vaurioita ja että kaikki pakkauskomponentit on poistettu. Jos olet epävarma laitteen kunnosta, älä käytä laitetta. Ota yhteyttä jälleenmyyjään tai ilmoitettuun asiakaspalveluosihteeseen.

- 1 jalkakylpy
- 3 hierontapäätä (jalkaraspi, harja, hierontarulla)
- 1 säilytys- ja kuivauspussi
- 1 tämä käyttöohje

4. LAITTEEN KUVAUS

Piirustukset ovat sivulla 3.

- | | |
|--|--|
| 1 LED-kosketusnäyttö | 12 Toimintopainike "Vedenlämpötilan korottaminen" / "Vedenlämmittimen kytkeminen päälle" |
| 2 Roiskesuoja | 13 Toimintopainike "Vedenlämpötilan vähentäminen" / "Vedenlämmittimen kytkeminen pois päältä" |
| 3 Täyttömerkintä (enint. 5,5 l) | 14 "Värinä"-toimintopainike |
| 4 Hierontaa tukeva jalkataso | 15 "Ohjelmat"-toimintopainike |
| 5 Poreilista | 16 "Bubble"-toimintopainike |
| 6 hierontarullat (6 kpl) | 17 Vedenlämpötilan näyttö / ajastinaika |
| 7 Jalkahoitokeskus | 18 "Ajastin"-painike |
| 8 Jalkaraspi | 19 Johdon ulostulo |
| 9 Harja | 20 Johtokela |

10 Hierontarulla

21 Kumijalat

11 Virtapainike

22 Säilytys-/kuivauspussi

12 Touche de fonction
« Augmenter la température de l'eau » / « Activer le chauffage de l'eau »

5. KÄYTTÖ

Käyttöönotto

1. Poista pakkaus ja näytön suojakalvo.
2. Tarkista, ettei toimituksessa (mukaan lukien pakkaus) ole vaurioita.
3. Ennen kuin käytät jalkakylpyä, täytä se kylmällä tai lämpimällä vedellä enintään täyttömerkintään **3** saakka (korkeus noin 5 cm). Varmista, että jalkataso on kokonaan veden peitossa.
4. Aseta jalkakylpy tukevalle ja tasaiselle alustalle.
5. Vedä virtajohto niin, ettei siihen kompastu.
6. Kytke verkkopistoke sopivaan pistorasiaan. Virtapainike **11** alkaa vilkkua. Jalkakylpy on valmiustilassa.

Käytön aloittaminen

1. Asetu mukavaan istuma-asentoon. Älä koskaan käytä jalkakylpyä seisten.
2. Aseta jalkasi jalkakylpyyn. Jalkakyllyn pohjassa olevat kumijalat estävät jalkakyllyn liikkumisen paikaltaan.
3. Käynnistä jalkakylpy painamalla virtapainiketta **11**. Virtapainikkeen **11** valo alkaa palaa yhtäjaksoisesti, ja näytössä **17** näkyy senhetkinen vedenlämpötila. Jalkakylpy on nyt käyttövalmis.
4. Saat erityisen hierontavaikutuksen liikuttamalla jalkojasi eteen- ja taaksepäin jalkatasoon integroitujen hierontarullien **6** päällä.

Käytön päättäminen

Voit sammuttaa jalkakyllyn ennen automaattisen virrankatkaisun päättymistä (katso "Ajastintoiminto") painamalla uudelleen virtapainiketta **11**. Virtapainike **11** vilkkuu uudelleen. Jalkakylpy on valmiustilassa. Sammuta jalkakylpy käytön jälkeen ja irrota verkkopistoke pistorasiasta.

Jalkahoitopäät

Jalkakylvyssä on jalkahoitokeskus **7** yksilöllistä jalkojenhoitoa varten. Siinä on kolme erilaista vaihtopäätä **8** **9** **10**, jotka voidaan kiinnittää jalkahoitokeskukseen **7**:

- Jalkaraspi **8** poistetaan kuolleet ihosolut ja kovettumat.
- Harjaa **9** voidaan käyttää jalkapohjan vyöhykkeiden stimulointiin.
- Hierontarulla **10** takaa miellyttävän jalkahieronnan ja parantaa verenkiertoa.

Vedenlämpötilan säätäminen

Jalkakylpyä voi käyttää vedenlämmittimen kanssa tai ilman. Vedenlämmittimen voi säätää 34–48 °C:n lämpötilaan. Vedenlämmittimen käynnistyy 34 °C:n lämpötilassa. Vedenlämpötilaa voi lisätä tai vähentää 2 °C:n välein.

1. Kytke vedenlämmitin päälle painamalla toimintopainiketta "Vedenlämpötilan korottaminen" / "Vedenlämmittimen kytkeminen päälle" **12**.
2. Voit lisätä jalkakyllyn vedenlämpötilaa painamalla toimintopainiketta "Vedenlämpötilan korottaminen" / "Vedenlämmittimen kytkeminen päälle" **12**.
3. Valitse haluamasi vedenlämpötila toimintopainikkeilla "Vedenlämpötila / vedenlämmitin" **12** **13**. Haluttu vedenlämpötila näkyy lyhyesti vedenlämpötilan näyttö / ajastinaika **17**, ennen kuin näyttö palaa takaisin senhetkiseen vedenlämpötilaan.
4. Lämmitys käynnistyy.



- Jalkakylvyssä on muistitoiminto, joka muistaa asetetun vedenlämpötilan, kunnes virtapiiri katkaistaan.
- Nopeampaa kuumenemistä varten voidaan aktivoida lisäksi "Bubble"-toiminto.
- Erilaiset vedenlämpötilat vaikuttavat positiivisesti kehoosi. Valitse hyvinvointihetkeesi sopiva vedenlämpötila:
 - Kylmä vesi** (24–29 °C – ilman vedenlämmitystä) virkistää ja elävöittää kehoa. Se antaa uutta elinvoimaa ja energiaa.
 - Haalea vesi** (30–40 °C) tukee parhaan mahdollisen hyvinvointikokemuksen saavuttamisessa sekä vaikuttaa hoitavasti ja vahvistavasti.
 - Lämmin vesi** (noin 42–48 °C) vaikuttaa erityisen miellyttävästi ja lämmittävästi, minkä lisäksi se voi parantaa vastustuskykyä. Huomaa, että veden lämpötilan tulee nousta hitaasti, eikä sitä saa aluksi valita liian kuumaksi.

5. Voit vähentää jalkakyllyn vedenlämpötilaa painamalla toimintopainiketta "Vedenlämpötilan vähentäminen / Vedenlämmittimen kytkeminen pois päältä" **13**.

6. Vedenlämmitin on pois päältä, kun toimintopainikkeen "Vedenlämpötila / vedenlämmitin" **12** **13** LEDit ovat sammuneet.

Värinähieronta

Voit käynnistää värinähieronnan käytön aikana.

1. Käynnistä värinähieronta koskettamalla "Värinä"-toimintopainiketta **14**. Toimintopainikkeen **14** LED-valo syttyy.

2. Sammuta värinähieronta koskettamalla toimintopainiketta **14** uudelleen. LED sammuu.

Automaattiset ohjelmat **P**

Jalkakylvyssä on yksi esiasetettu ohjelma ja kolme yksilöllisesti valittavaa ohjelmaa:

PO = manuaalinen käyttö / ohjelma OFF (esiasetettu)

P1 = pore- ja värinähieronta samanaikaisesti 10 sekuntia päällä ja 5 sekunnin tauko

P2 = porehieronta ja sykkivä värinä vuorotellen 15 sekunnin välein

P3 = pore- ja värinähieronta vuorotellen 10 sekunnin välein

- Valitse haluamasi ohjelma (P1, P2, P3) "Ohjelmat"-toimintopainikkeella **15**. Toimintopainikkeen **15** LED syttyy. Sillä hetkellä asetettuna oleva ohjelma näkyy lyhyesti LED-kosketusnäytössä **1**. Näytössä näkyy jälleen vedenlämpötila.
- Voit siirtyä manuaaliseen käyttöön painamalla toimintopainiketta **15** uudelleen, kunnes LED-kosketusnäytössä **1** näkyy "PO". Toimintopainikkeen **15** LED sammuu.

Porehieronta

Voit käynnistää porehieronnan jalkakyllyn käytön aikana.

1. Käynnistä porehieronta koskettamalla "Bubble"-toimintopainiketta **16**. Toimintopainikkeen **16** LED syttyy.

2. Sammuta porehieronta koskettamalla uudelleen toimintopainiketta **16**. LED sammuu.

Ajastintominto

Voit ajastaa jalkakyllyn ajastimeen 20–60 minuuttia (5 minuutin välein), jonka jälkeen jalkakylpy sammuu automaattisesti. Aluksi ajastin on esiasetettu automaattisesti 20 minuuttiin.

- Valitse haluamasi rentoutumisaika toimintopainikkeella "Ajastin" **18**. Valittu ajastin näkyy lyhyesti vedenlämpötilan / ajastinajan **17** näytössä, ennen kuin vedenlämpötila näytetään uudelleen.
- Käytön aikana voit nähdä jäljellä olevan rentoutumisaajan painamalla toimintopainiketta **18** kerran.
- Jos toimintopainiketta **18** painaata useita kertoja käytön aikana, rentoutumisaika käynnistyy uudelleen.

4. Kun rentoutumisaika on kulunut, jalkakylpy siirtyy automaattisesti valmiustilaan.

6. PUHDISTUS JA HOITO

HUOMIO

Varmista, ettei laitteen sisäosiin pääse vettä. Varmista ennen jokaista puhdistusta, että jalkakylpy on sammutettu ja irrotettu pistorasista.

- Irrota jalkakylpy käytön jälkeen pistorasista, ja tyhjennä vesi kapealta puolelta.
- Jalkakyllyn tyhjentämisen helpottamiseksi suosittelemme kantamaan sitä pitään suoraa sivua kehoa kohti.
- Huuhtele jalkakylpy puhtaalla vedellä.
- Voit käyttää hygieeniseen puhdistukseen mietoa, vaahtoamatonta ja hankaamatonta pesuainetta (esim. neutraali etikka).
- Kuivaa ilmanakanavat käynnistämällä "Bubble"-toiminto ilman vettä noin 1 minuutin ajaksi. Voit pyyhkiä ilmanakanavista tulleet pisarat liinalla.
- Jalkahoitopäiden säilytyspussia voi käyttää myös liinana jalkakyllyn puhdistamiseen / kuivaamiseen.
- Puhdistusta ja kuivausta voidaan helpottaa poistamalla hierontarullat **6** jalkakylvystä vetämällä niitä hieman vivuten.
- Säilytä jalkakylpy alkuperäispakkauksessaan kuivassa paikassa. Älä jätä jalkakylpyä pitkäksi aikaa ilman pakkausta.

7. LISÄVARUSTEET JA/TAI VARAOSAT

Lisävarusteita ja/tai varaosia on saatavana osoitteesta www.beurer.com tai ottamalla yhteyttä paikalliseen asiakaspalveluun (asiakaspalveluosoitteiden luettel). Lisävarusteita ja/tai varaosia on saatavana myös jälleenmyyjältä.

8. HÄVITTÄMINEN

Kun laitteen käyttöikä on umpeutunut, laitetta ei ympäristöystävällisesti saa hävittää tavallisen kotitalousjätteen seassa. Hävittä käytöstä poistettu laite toimittamalla se asianmukaiseen keräys- ja kierrätyspisteeseen. Noudata materiaalin hävittämisessä paikallisia jätteenhoitomääräyksiä. Hävittä laite EU:n antaman sähkö- ja elektroniikkalaiteromua koskevan WEEE-direktiivin (Waste Electrical and Electronic Equipment) mukaisesti. Lisätietoja jätteiden hävittämisestä saa paikallisilta jätteenhoitoviranomaisilta. Toimita käytöstä poistetut sähkölaitteet aina asianmukaiseen keräyspisteeseen tai laitteen jälleenmyyjälle hävitettäväksi.



9. TEKNISET TIEDOT

Tehon syöttö:	220–240 V~, 50–60 Hz, 630 W
Koko:	45,0 x 39,0 x 18,4 cm
Paino:	Noin 3,2 kg

10. TAKUU

Tarkempia tietoja takuusta ja takuehdoista löytyy mukana toimitetusta takuulomakkeesta.



Beurer UK Ltd., Suite 16, Stonecross Place, Stonecross Lane North, WA3 2SH Lowton, United Kingdom



Beurer GmbH • Söflinger Straße 218 • 89077 Ulm, Germany • www.beurer.com
www.beurer-gesundheitsratgeber.com • www.beurer-healthguide.com

