

DRAWER DISHWASHER USER INSTRUCTIONS

Thank you for Choosing KitchenAid® Appliances.

We hold our company to the highest quality standards, and it is important to us that you have a positive experience owning a KitchenAid® product.

For your convenience, we have provided an easy to follow User Instruction Book. These instructions include a “Troubleshooting” section to help you through any problems you may encounter.

For additional information, you can visit the Frequently Asked Questions (FAQs) section of our website at www.kitchenaid.com. If you need further assistance using your KitchenAid dishwasher, please contact us at 1-800-422-1230. In Canada: visit www.kitchenaid.ca or call 1-800-807-6777.

Have your complete model and serial number ready. You can find your model and serial number on the label located on the left-hand side of the upper drawer.

Para obtener acceso a “Instrucciones para el usuario de la lavavajillas” en español, o para obtener información adicional acerca de su producto, visite: www.kitchenaid.com.

Tenga listo su número completo de modelo y de serie. Puede encontrar su número de modelo y de serie en la etiqueta ubicada cerca de la puerta, al lado derecho o izquierdo del interior de la lavavajillas.

Table of Contents

DISHWASHER SAFETY	1
QUICK STEPS.....	3
DISHWASHER USE.....	3
CYCLE AND OPTION DESCRIPTIONS	5
DISHWASHER FEATURES.....	7
DISHWASHER CARE	8
TROUBLESHOOTING	8
WARRANTY	10

Dishwasher Safety

Your safety and the safety of others are very important.

We have provided many important safety messages in this manual and on your appliance. Always read and obey all safety messages.



This is the safety alert symbol.

This symbol alerts you to potential hazards that can kill or hurt you and others.

All safety messages will follow the safety alert symbol and either the word “DANGER” or “WARNING.”

These words mean:

⚠ DANGER

You can be killed or seriously injured if you don't immediately follow instructions.

⚠ WARNING

You can be killed or seriously injured if you don't follow instructions.

All safety messages will tell you what the potential hazard is, tell you how to reduce the chance of injury, and tell you what can happen if the instructions are not followed.

IMPORTANT SAFETY INSTRUCTIONS

WARNING: When using the dishwasher, follow basic precautions, including the following:

- Read all instructions before using the dishwasher.
- Use the dishwasher only for its intended function.
- Use only detergents or rinse agents recommended for use in a dishwasher, and keep them out of the reach of children.
- When loading items to be washed:
 - 1) Locate sharp items so that they are not likely to damage the door seal; and
 - 2) Load sharp knives with the handles up to reduce the risk of cut-type injuries.
- Do not wash plastic items unless they are marked "dishwasher safe" or the equivalent. For plastic items not so marked, check the manufacturer's recommendations.
- Do not touch the heating element during or immediately after use.
- Do not operate the dishwasher unless all enclosure panels are properly in place.
- Do not tamper with controls.
- Do not abuse, sit on, or stand on the door, lid, or dish racks of the dishwasher.
- To reduce the risk of injury, do not allow children to play in or on the dishwasher.
- Under certain conditions, hydrogen gas may be produced in a hot water system that has not been used for two weeks or more. **HYDROGEN GAS IS EXPLOSIVE.** If the hot water system has not been used for such a period, before using the dishwasher turn on all hot water faucets and let the water flow from each for several minutes. This will release any accumulated hydrogen gas. As the gas is flammable, do not smoke or use an open flame during this time.
- Remove the door or lid to the washing compartment when removing an old dishwasher from service or discarding it.

SAVE THESE INSTRUCTIONS

GROUNDING INSTRUCTIONS

■ **For a grounded, cord-connected dishwasher:**

The dishwasher must be grounded. In the event of a malfunction or breakdown, grounding will reduce the risk of electric shock by providing a path of least resistance for electric current. The dishwasher is equipped with a cord having an equipment-grounding conductor and a grounding plug. The plug must be plugged into an appropriate outlet that is installed and grounded in accordance with all local codes and ordinances.

WARNING: Improper connection of the equipment-grounding conductor can result in a risk of electric shock.

Check with a qualified electrician or service representative if you are in doubt whether the dishwasher is properly grounded. Do not modify the plug provided with the dishwasher; if it will not fit the outlet, have a proper outlet installed by a qualified electrician.

■ **For a permanently connected dishwasher:**

The dishwasher must be connected to a grounded metal, permanent wiring system, or an equipment-grounding conductor must be run with the circuit conductors and connected to the equipment-grounding terminal or lead on the dishwasher.

SAVE THESE INSTRUCTIONS

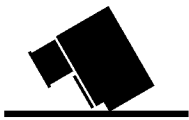

! WARNING

Tip Over Hazard

Do not open dishwasher drawer until inside cabinet opening.
Doing so can result in death or serious injury.

Quick Steps

1 Prepare and load dishwasher.

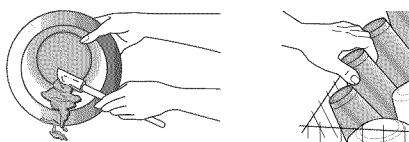

3 Select a cycle and option.

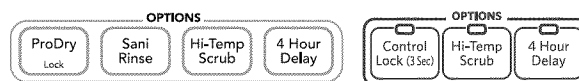
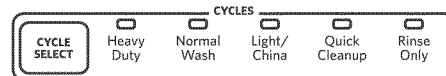
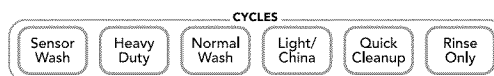

2 Add detergent for cleaning and rinse aid for drying.

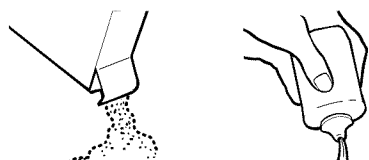

4 Start dishwasher.



Dishwasher Use

STEP 1

Prepare and Load the Dishwasher

IMPORTANT: Remove leftover food, bones, toothpicks and other hard items from the dishes. Remove labels from containers before washing.

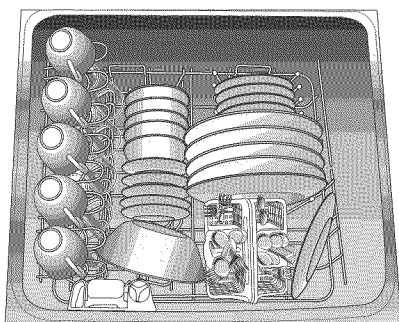

- When loading silverware, always place sharp items pointing down and avoid “nesting” as shown.



- Make sure nothing keeps spray arm(s) from spinning freely. It is important for the water spray to reach all soiled surfaces.

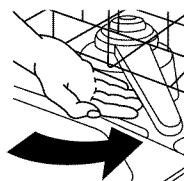

- Make sure that when the dishwasher drawer is closed no items are blocking the detergent dispenser.
- Items should be loaded with soiled surfaces facing down and inward to the spray as shown. This will improve cleaning and drying results.
- Avoid overlapping items like bowls or plates that may trap food.
- Place plastics, small plates and glasses in the rack. Wash only plastic items marked “dishwasher safe.”
- To avoid thumping/clattering noises during operation: Load dishes so they do not touch one another. Make sure lightweight load items are secured in the racks.

STEP 2

Add Detergent

NOTE: If you do not plan to run a wash cycle soon, run a rinse cycle. Do not use detergent.

- Use automatic dishwasher detergent only. Add powder or liquid just before starting a cycle.
- Fresh automatic dishwasher detergent results in better cleaning. Store tightly closed detergent container in a cool, dry place.

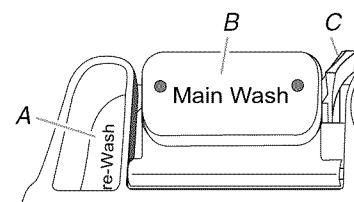

A. Pre-Wash section
B. Main Wash section
C. Cover latch

- The amount of detergent to use depends on:
How much soil remains on the items - Heavily soiled loads require more detergent.
The hardness of the water - If you use too little in hard water, dishes won't be clean. If you use too much in soft water, glassware will etch.

Soft to Medium Water (0-6 grains per U.S. gallon)
[typical water softener water and some city water]

Medium to Hard Water (7-12 grains per U.S. gallon)
[well water and some city water]

- Depending on your water hardness, fill the Main Wash section of the dispenser as shown. Fill the Pre-Wash section to the level shown, if needed.

NOTE: Fill amounts shown are for standard powdered detergent. Follow instructions on the package when using other dishwasher detergent.

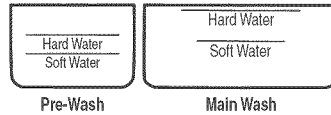

- Powdered detergent is recommended for use in the drawer dishwasher.

Add Rinse Aid

- Your dishwasher is designed to use rinse aid for good drying performance. Without rinse aid, your dishes and dishwasher interior will have excessive moisture.
- Rinse aid keeps water from forming droplets that can dry as spots or streaks. They also improve drying by allowing water to drain off of the dishes after the final rinse.
- Rinse aid helps to reduce excess moisture on the dish racks and interior of your dishwasher.
- When the dispenser is low and needs to be refilled, an indicator light on the control panel will illuminate.

 Rinse Aid Low

- To add rinse aid, turn the dispenser cap a ¼ turn counterclockwise and remove. Pour rinse aid into the opening until the liquid reaches the FULL level marking. Replace the dispenser cap and turn clockwise until the cap is secure.

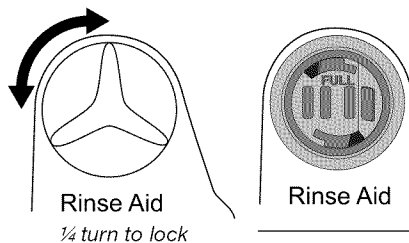

NOTE: For most water conditions, the factory setting of 3 will give good results.

STEP 3

Select a Cycle (cycles vary by model)

See “Cycle and Option Descriptions” charts in the following section.

Heavier cycles and options affect cycle length. Some cycles and options will take up to 2½ hours to complete.

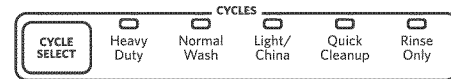
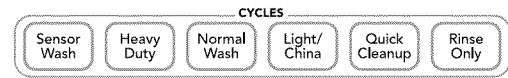

For models with Cycle Select, pressing the Cycle Select button will illuminate the light above the cycle. With each press of Cycle Select, you will increment the cycle selection. To choose a cycle, press the Cycle Select button until the light above is illuminated.

Select Options (options vary by model)

See “Cycle and Option Descriptions” charts in the following section.

You can customize your cycles by pressing the options desired. To Cancel an option, press it again.



STEP 4

Start or Resume a Cycle

- Prior to starting the dishwasher, run the water at the sink until it is hot. This will ensure the water is hot when it enters the dishwasher when it is started. Make sure to turn the sink water off. 
- Select the wash cycle and options desired.
- Press START/RESUME button once and close the drawer. After a brief pause, the cycle will begin. The drawer must be closed within 4 seconds after pushing START/RESUME or the lights will flash, a tone will sound, and the dishwasher will not begin. Press the START/RESUME button again and shut the drawer within 4 seconds.
- You can add an item anytime before the main wash starts. Open the drawer slowly and add the item. Press the START/RESUME then close the drawer.

NOTE: If you have a two drawer dishwasher model, each drawer has its own controls and can run independently of the other.

Cycle and Option Descriptions

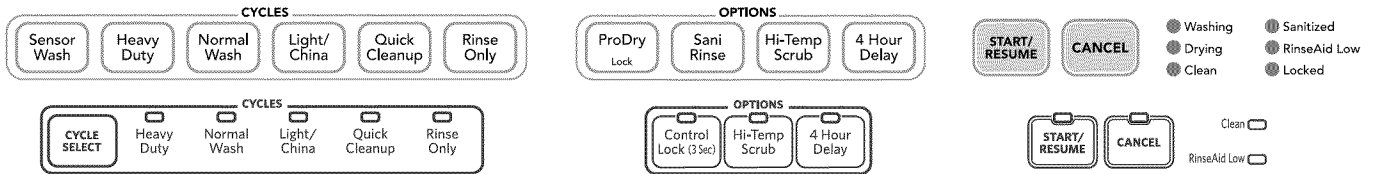

This information covers several different models. Your dishwasher may not have all of the cycles and options described.

CYCLE SELECTIONS

CYCLES	DISH LOAD TYPES	DESCRIPTIONS	WASH TIME (HH:MM)		
			Cycle Minimum	Cycle + Options Minimum	*Maximum
	Use for loads with normal amounts of food soil.	This cycle uses a sensor to adjust amount of water, time and heat.	1:15	1:30	2:10
	Use for hard-to-clean, heavily soiled pots, pans, casseroles, and regular tableware.	This cycle forces max time, water and heat.	1:30	1:30	2:10
	Use for loads with normal amounts of food soil.	The energy-usage label is based on this cycle.	1:05	1:30	2:10
	Use for lightly soiled items or china and crystal.	This cycle washes at lower temperatures. Towel drying may be required.	1:00	1:00	1:20
	Use to quickly wash prerinsed glasses or dish loads.	This cycle does not dry.	0:30	none	none
	Use for rinsing dishes, glasses, and silverware that will not be washed right away.	This cycle does not dry. Do not use detergent.	0:10	none	none





You can customize your cycle by selecting an option.

See option selections. If you change your mind, press the option again to turn off the option, or select a different option. You can change an option anytime before the selected option begins.

*Maximum wash times depend on water temperature, heavy soil condition, dish load size and options selected.









NOTE: Dry time (fan running) is typically 4 hours after wash cycle. After 30 minutes of dry time, the clean light will illuminate. Anytime after the clean light is lit and the drawer is opened for longer than 30 seconds, the cycle will be terminated.

OPTION SELECTIONS

OPTIONS	DISH LOAD TYPES	DESCRIPTIONS	USE WITH:
	For best drying results, dry dishes with heat.	This option with the use of rinse aid will provide the best drying performance.	All cycles, except Quick Cleanup and Rinse Only. Automatic with all wash cycles unless you turn it off.
	To sanitize your dishes and glassware in accordance with NSF/ANSI Standard 184 for Residential Dishwashers.	Raises the water temperature in the final rinse to approximately 155°F (68°C). This high temperature rinse sanitizes your dishes and glassware in accordance with NSF/ANSI Standard 184 for Residential Dishwashers. Certified residential dishwashers are not intended for licensed food establishments. The Sanitize or Sani Rinse option adds heat and time to the cycle.	Sensor Wash, Heavy Duty and Normal Wash. Only these sanitization cycles have been designed to meet the NSF/ANSI requirements.
	Loads containing tough, baked-on food.	Increases the target water temperature during the wash portions of the cycle. Adds heat, wash time and water to the cycle.	Sensor Wash, Heavy Duty or Normal Wash
	To run your dishwasher at a later time or during off-peak hours.	Delays the start of a cycle up to 4 hours. Select a wash cycle and options. Press 4 Hour Delay. Press START/RESUME. Close the drawer firmly.	All cycles, except Rinse Only
Control Lock 	To avoid unintended use of your dishwasher, or cycle and option changes during a cycle.	To turn on Lock, press and hold ProDry for at least 3 seconds. To turn off Lock, press and hold ProDry for at least 3 seconds. When Control Lock is lit, all buttons are disabled. If you press any pad while your dishwasher is locked, the light flashes 3 times. The dishwasher drawer can be opened while the controls are locked.	Anytime

IMPORTANT: The sensor in your dishwasher monitors the soil level. Cycle time and/or water usage can vary as the sensor adjusts the cycle for the best wash performance. If the incoming water is less than the recommended temperature or food soils are heavy, the cycle will automatically compensate by adding time, heat and water as needed.

CONTROLS AND CYCLE STATUS

CONTROL	PURPOSE	COMMENTS
	To start or resume a wash cycle	If the drawer is opened during a cycle, a delay, or the power is interrupted, the Start/Resume indicator flashes. To restart the drawer, open the drawer, press Start/Resume and close the drawer firmly within 4 seconds./
	To cancel wash cycle	Close the drawer firmly. The dishwasher starts a 2-minute drain (if needed). Let the dishwasher drain completely. If the Cancel button is pressed a second time, the drawer will turn off.
<ul style="list-style-type: none">  Washing  Drying  Clean  Sanitized  RinseAid Low  Locked 	To follow the progress and status of your dishwasher cycle	<p>Clean indicator glows when a cycle is finished.</p> <p>If you select the Sani Rinse option, when the Sani Rinse cycle is finished, the Sanitized indicator glows. If your dishwasher did not properly sanitize your dishes, the light flashes at the end of the cycle. This can happen if the cycle is interrupted, or the water could not be heated to the required temperature. The light goes off when you open and close the drawer or press CANCEL.</p> <p>The rinse aid low indicator light glows when the rinse aid dispenser needs to be refilled.</p>

Dishwasher Features

Your KitchenAid dishwasher may have some or all of these features.

SURE-HOLD® Small Items Mesh Pouch

This pouch hangs on the rack. Use it to hold small items that could otherwise “fly” around inside the dishwasher during a cycle.

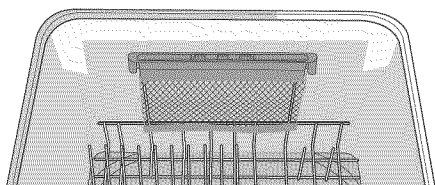

To remove rack insert:

Gently pull in and up on the handle to release the insert handle from the base rack.

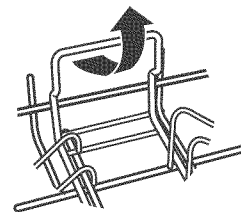

SURE-HOLD® Cup and Stemware Holder

Fold down the extra shelf on the left-hand or right-hand side of the rack to hold additional cups, stemware or long items such as utensils and spatulas.

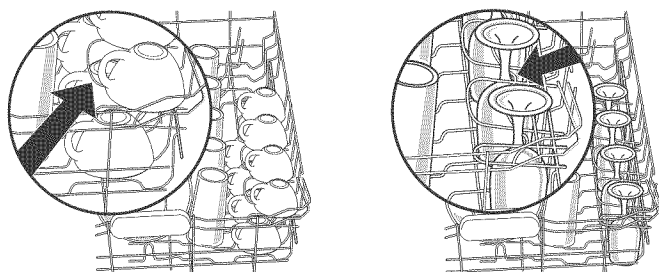

SURE-HOLD® Light Item Clips

The light item clips hold lightweight plastic items such as cups, lids, or bowls in place during washing.

To move a clip:

1. Pull the clip up and off the tine.
2. Reposition the clip on another tine.

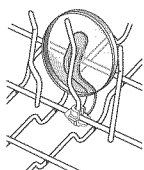

Removable Rack Inserts

Each drawer has two removable rack inserts which allow you to adjust the rack to the type of load you are washing.

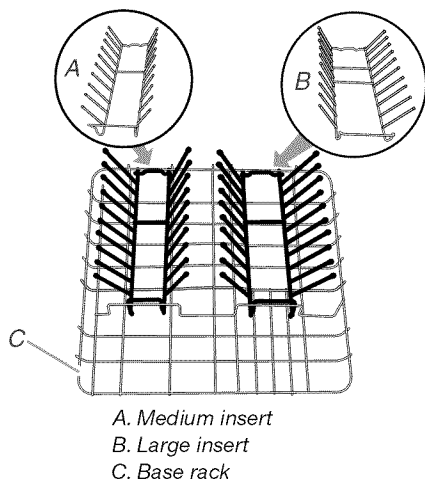

A. Medium insert
B. Large insert
C. Base rack

To install rack insert:

1. Place the insert end legs under the back base rack wire.
2. Gently push down on the insert rack handle until the insert locks into position.

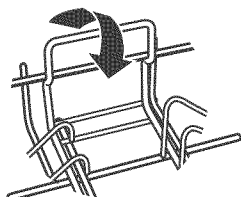

Sabbath Guidelines (on some models)

For those who observe Kosher dietary guidelines, Star-K has certified that the drawers in the 2-drawer model are separate and therefore one drawer can be designated to wash utensils used for dairy, while the other can be designated for washing meat utensils. However, neither drawer can be used to wash dishes on the Sabbath or holidays.

Storage of dishes

Although washing of dishes with the drawer dishwasher is not permitted on the Sabbath or on holidays, storage of dishes is possible by following the guidelines listed below.

IMPORTANT: While the dishwasher is in the disabled mode, drawers should be opened slowly and dishes loaded gently since an unintended key press could activate the indicator lights.

Turning off the Rinse Aid Low Indicator light:

To turn off the Rinse Aid Low indicator light, set the Rinse Aid Dispenser level to “0.” See “Rinse Aid Adjustment Mode.”

To deactivate the tones, see “Tone Options Adjustment Mode.”

If the Child Lock feature has been set, deactivate during the Sabbath or holidays.

To return to normal operation:

To reactivate your desired rinse aid level, see “Rinse Aid Adjustment Mode.” To reactivate your desired tones, see “Tone Option Adjustment Mode.”

NOTES:

- If needed, be sure to allow enough time to run a cleaning cycle prior to the start of the Sabbath.
- Clean dishes should be unloaded from the drawer dishwasher prior to setting the controls for the Sabbath to avoid activation of the indicator lights.

Rinse Aid Adjustment Mode

NOTE: The Rinse Aid cannot be adjusted while a cycle is running.

To enter the Rinse Aid Adjustment Mode:

1. Press and hold the High Temp Scrub option pad for 3 seconds. A tone will sound to indicate you have entered the Rinse Aid Adjustment Mode.
2. The rinse aid dispenser has 4 settings. “0” is the lowest with no rinse aid being dispensed and “3” the highest setting. With each consecutive press of the High Temp Scrub option pad, the amount of rinse aid being dispensed into the dishwasher drawers increases.
3. Cycle lights illuminate with each touch of the High Temp Scrub option to indicate which rinse aid level is selected. See table.

RINSE AID DISPENSER LEVEL	Heavy Duty	Normal Wash	Light/China
0	OFF	OFF	OFF
1	ON	OFF	OFF
2	ON	ON	OFF
3	ON	ON	ON

NOTE: A rinse aid dispenser level of "0" disables the Rinse-Aid Low indicator light.

To exit the Rinse Aid Adjustment Mode:

Press any key other than High Temp Scrub to exit the Rinse Aid Adjustment Mode.

Tone Option Adjustment Mode

1. Press and hold the High Temp Scrub option pad for 3 seconds. A tone will sound to indicate you have entered the Tone Option Adjustment Mode.
2. To change the tone options, press the 4-Hour Delay option pad.
3. Each press of the 4-Hour Delay pad will move through each available setting. Continue to press the 4-Hour Delay until reaching the desired tone option. See table.

TONE OPTIONS STATUS	INDICATOR LIGHTS	
	Sanitized	Rinse Aid Low
Drawer open/button press/End-of-cycle chime disabled	OFF	OFF

Dishwasher Care

Cleaning the Dishwasher

Clean the exterior of the dishwasher with a soft, damp cloth and mild detergent. If your dishwasher has a stainless steel exterior, a stainless steel cleaner is recommended.

NOTE: Do not clean the dishwasher interior until it has cooled.

Clean the interior of the dishwasher, with a paste of powdered dishwasher detergent and water or use liquid dishwasher detergent on a damp sponge to clean the cooled-down interior.

A white vinegar rinse may remove white spots and film. Vinegar is an acid, and using it too often could damage your dishwasher.

Put 2 cups (500 mL) white vinegar in a glass or dishwasher-safe measuring cup on the bottom rack. Run the dishwasher through a complete washing cycle using an air-dry or an energy-saving dry option. Do not use detergent. Vinegar will mix with the wash water.

Periodically clean the coarse filter cup located on the floor of the dishwasher drawer. Remove collected particles from the coarse filter cup.

IMPORTANT: Do not start the dishwasher until the coarse filter cup is securely in place and flush with the coarse filter plate. Doing so may damage the dishwasher motor and/or spray arm.

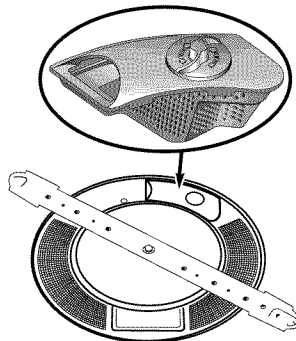

Cleaning the Coarse Filter Cup

1. Pull drawer out to its full extension. Remove rack inserts from rack and set aside.
2. To remove the coarse filter cup, unscrew the small cap, turning in a counterclockwise motion. Lift and remove the coarse filter cup out of the drawer.
3. Empty the cup of hard objects and food soil. Rinse cup under hot water.
4. Place the coarse filter cup back into the coarse filter plate and tighten the cap, turning in a clockwise motion. Make sure the coarse filter cup is flush with the coarse filter plate.
5. Replace the rack inserts.
6. Make sure spray arm rotates freely.

If you have a drain air gap, check and clean it if the dishwasher isn't draining well.

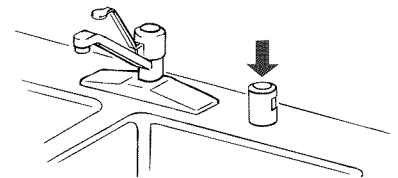

Storing the Dishwasher

If you will not be using the dishwasher during the summer months, turn off the water and power supply to the dishwasher. In the winter, if the dishwasher could be exposed to near freezing temperatures or is left in a seasonal dwelling such as a second home or vacation home, avoid water damage by having your dishwasher winterized by authorized service personnel.

Troubleshooting

First try the solutions suggested here or visit our website and reference FAQs (Frequently Asked Questions) to possibly avoid the cost of a service call.

In the U.S.A., www.kitchenaid.com In Canada, www.kitchenaid.ca

Dishwasher is not operating properly

■ Dishwasher does not run or stops during a cycle

Is the drawer closed tightly?

Was the drawer closed within 4 seconds after pressing Start/Resume?

Is the right cycle selected?

Was the drawer opened in mid-cycle. Are indicator lights flashing? Start/Resume will need to be pressed and the drawer closed within 4 seconds before the cycle will resume.

Is there power to the dishwasher? Has a household fuse blown, or has a circuit breaker tripped? Replace the fuse or reset the circuit breaker. If the problem continues, call an electrician.

Is the water shutoff valve (if installed) turned on?

■ Dishwasher seems to run too long

The dishwasher can run up to 3 hours depending on soil level, water temperature, cycles and options.

Is the water supplied to the dishwasher hot enough? The dishwasher runs longer while heating water.

■ Dishwasher did not drain/Water in bottom of tub

Is the cycle complete?

Is there food or foreign objects in the drain filter, coarse filter cup, or disposer? Clean if needed.

Is the dishwasher hooked up to a food waster disposer? Is the knockout removed?

Is the drain hose bent or kinked? Straighten or unblock hose.

■ **Odor in the dishwasher**

Are dishes washed only every 2 or 3 days? Run a rinse cycle once or twice a day until you have a full load.

Does the drawer have a new plastic smell? Run a vinegar rinse as described in “Spotting and filming on dishes.”

Dishes do not dry completely

■ **Dishes do not dry completely**

Did you use a rinse aid? Your dishwasher is designed to use rinse aid for good drying performance. Without rinse aid your dishes and dishwasher interior will have excessive moisture.

■ **Dishes are not dry**

Did you load your dishwasher to allow proper water drainage? Do not overload. Use a liquid rinse aid to speed drying.

Are the plastics wet? Plastics often need towel drying.

Is the rinse aid low light on? Refill rinse aid dispenser.

Did you select the High Temp Scrub option and allow the dry fan to run for the extended 3½ hours?

Spots and stains on dishes

■ **Spotting and filming on dishes**

Is your water hard, or is there a high mineral content in your water? Conditioning the final rinse water with a liquid rinse aid helps eliminate spotting and filming. Keep the rinse aid dispenser filled. Always use a high-temp option.

Is the water temperature too low? For best dishwashing results, water should be 120°F (49°C) as it enters the dishwasher.

Did you use the correct amount of effective detergent? Use recommended dishwasher detergents only. Do not use less than 1 tbs (15 g) per load. Detergent must be fresh to be effective. Heavy soil and/or hard water generally require extra detergent.

■ **Silica film or etching (silica film is a milky, rainbow-colored deposit; etching is a cloudy film)**

Sometimes there is a water/chemical reaction with certain types of glassware. This is usually caused by some combination of soft or softened water, alkaline washing solutions, insufficient rinsing, overloading the dishwasher, and the heat of drying. It might not be possible to avoid the problem, except by hand washing.

To slow this process use a minimum amount of detergent but not less than 1 tbs (15 g) per load. Use a liquid rinse aid and underload the dishwasher to allow thorough rinsing. Silica film and etching are permanent and cannot be removed.

■ **White spots on cookware with nonstick finish**

Has the dishwasher detergent removed cookware seasoning? Reseason cookware after washing it in the dishwasher.

■ **Brown stains on dishes and dishwasher interior**

Does your water have high iron content? Rewash dishes using 1-3 tsp (5-15 mL) of citric acid crystals added to the main wash section of the detergent dispenser. Do not use detergent. Follow with a Normal wash cycle with detergent. If treatment is needed more often than every other month, the installation of an iron removal unit is recommended.

■ **Black or gray marks on dishes**

Are aluminum items rubbing dishes during washing? Disposable aluminum items can break down in the dishwasher and cause marking. Hand wash these items. Remove aluminum markings by using a mild abrasive cleaner.

■ **Orange stains on plastic dishes or dishwasher interior**

Are large amounts of tomato-based foods on dishes placed in the dishwasher? It may be necessary to use a stain removal product to remove stains from your dishwasher. Stains will not affect dishwasher performance.

Noises

■ **Chopping, grinding or buzzing sounds**

Is the dishwasher in the drain portion of the cycle? This is normal.

■ **Thumping sounds**

Is the spray arm rotating freely or is it bumping an item extended below the rack?

■ **Snap sound**

Does it only happen once during a cycle? This is the detergent dispenser lid hitting the drawer. This is normal.

■ **Loud during entire cycle**

Are all trim strips installed properly? See “Installation Instructions.”

Dishes are not completely clean

■ **Food soil left on the dishes**

Is the dishwasher loaded correctly?

Can the spray arm rotate freely?

Did you choose the cycle that describes the most difficult soil in your dishwasher? If you have some items with heavier soils, use a heavier cycle.

Did you use the correct amount of fresh detergent? Use recommended dishwasher detergents only. Do not use less than 1 tbs (15 g) per load. Detergent must be fresh to be effective. Heavy soil and/or hard water generally require extra detergent.

Is detergent still in the detergent cup? Use fresh detergent only. Do not block the detergent dispenser.

Is the water temperature too low? For best dishwashing results, water should be 120°F (49°C) as it enters the dishwasher.

Dishes are damaged during a cycle

■ **Chipping of dishes**

Did you load the dishwasher properly? Load the dishes and glasses so they are stable and do not strike together from washing action. Minimize chipping by closing the drawer slowly.

NOTE: Antiques, feather-edged crystal, and similar types of china and glassware might be too delicate for automatic dishwashing. Wash by hand.

Dishwasher leaks

■ **Water drops**

Is the dishwasher level? See “Installation Instructions.”

Are there items extending above the top edge of the tub?

■ **Suds**

Did you use the proper dishwasher detergent?

Did you use the proper amount?

Is the rinse aid cap closed properly?

KITCHENAID® DISHWASHER WARRANTY

TWO YEAR LIMITED WARRANTY

For two years from the date of purchase, when this major appliance is operated and maintained according to instructions attached to or furnished with the product, KitchenAid or KitchenAid Canada (hereafter "KitchenAid") will pay for factory specified parts and repair labor to correct defects in materials or workmanship. Service must be provided by a KitchenAid designated service company.

THIRD THROUGH FIFTH YEAR LIMITED WARRANTY ON CERTAIN COMPONENT PARTS

In the third through the fifth year from the date of purchase, when your major appliance is installed, operated and maintained according to instructions attached to or furnished with the product, KitchenAid will pay for factory specified parts for the following components if defective in materials or workmanship: the upper and lower drawer nylon dish racks, the nylon cup shelves and the silverware baskets.

ITEMS KITCHENAID WILL NOT PAY FOR

1. Service calls to correct the installation of your major appliance, to instruct you how to use your major appliance, to replace or repair house fuses or to correct house wiring or plumbing.
2. Service calls to repair or replace appliance light bulbs, air filters or water filters. Those consumable parts are excluded from warranty coverage.
3. Repairs when your major appliance is used for other than normal, single-family household use.
4. Damage resulting from accident, alteration, misuse, abuse, fire, flood, acts of God, improper installation, installation not in accordance with electrical or plumbing codes, or use of products not approved by KitchenAid.
5. Replacement parts or repair labor costs for units operated outside the United States or Canada.
6. Pickup and delivery. This major appliance is designed to be repaired in the home.
7. Repairs to parts or systems resulting from unauthorized modifications made to the appliance.
8. Expenses for travel and transportation for product service in remote locations.
9. The removal and reinstallation of your appliance if it is installed in an inaccessible location or is not installed in accordance with published installation instructions.
10. Replacement parts or repair labor costs when the major appliance is used in a country other than the country in which it was purchased.

DISCLAIMER OF IMPLIED WARRANTIES; LIMITATION OF REMEDIES

CUSTOMER'S SOLE AND EXCLUSIVE REMEDY UNDER THIS LIMITED WARRANTY SHALL BE PRODUCT REPAIR AS PROVIDED HEREIN. IMPLIED WARRANTIES, INCLUDING WARRANTIES OF MERCHANTABILITY OR FITNESS FOR A PARTICULAR PURPOSE, ARE LIMITED TO ONE YEAR OR THE SHORTEST PERIOD ALLOWED BY LAW. KITCHENAID SHALL NOT BE LIABLE FOR INCIDENTAL OR CONSEQUENTIAL DAMAGES. SOME STATES AND PROVINCES DO NOT ALLOW THE EXCLUSION OR LIMITATION OF INCIDENTAL OR CONSEQUENTIAL DAMAGES, OR LIMITATIONS ON THE DURATION OF IMPLIED WARRANTIES OF MERCHANTABILITY OR FITNESS, SO THESE EXCLUSIONS OR LIMITATIONS MAY NOT APPLY TO YOU. THIS WARRANTY GIVES YOU SPECIFIC LEGAL RIGHTS AND YOU MAY ALSO HAVE OTHER RIGHTS, WHICH VARY FROM STATE TO STATE OR PROVINCE TO PROVINCE.

Outside the 50 United States and Canada, this warranty does not apply. Contact your authorized KitchenAid dealer to determine if another warranty applies.

5/07

For additional product information or to view FAQs (Frequently Asked Questions), in U.S.A. visit: www.kitchenaid.com

In Canada visit: www.kitchenaid.ca

If you do not have access to the Internet and you need assistance using your product or you would like to schedule service, you may contact KitchenAid at the number below.

Have your complete model and serial number ready. You can find your model number and serial number on the label located on the left hand side of the upper drawer.

For assistance or service in the U.S.A., call 1-800-422-1230. In Canada, call 1-800-807-6777.

If you need further assistance, you can write to KitchenAid with any questions or concerns at the address below:

In the U.S.A.:

KitchenAid Brand Home Appliances
Customer eXperience Center
553 Benson Road
Benton Harbor, MI 49022-2692

In Canada:

KitchenAid Brand Home Appliances
Customer eXperience Center
1901 Minnesota Court
Mississauga, Ontario L5N 3A7

Please include a daytime phone number in your correspondence.

Please keep this User Instructions and model number information for future reference.

W10185043A

SP PN W10185047A

© 2008. All rights reserved.

® Registered Trademark/TM Trademark of KitchenAid, U.S.A., KitchenAid Canada licensee in Canada

6/08
Printed in U.S.A.

Notes

KitchenAid®

INSTRUCTIONS D'UTILISATION DU LAVE-VAISSELLE À TIROIRS

Merci d'avoir choisi les appareils électroménagers KitchenAid®.

Nous tenons à ce que notre compagnie observe les normes de qualité les plus élevées; il est important pour nous que vous puissiez utiliser sans contrainte un appareil KitchenAid®.

Pour votre confort, nous avons mis à votre disposition un manuel d'instructions pour l'utilisateur facile à utiliser. Ces instructions incluent une section "Dépannage" pour vous aider à résoudre tout problème rencontré.

Pour des informations supplémentaires, vous pouvez visiter la section FAQ (foire aux questions) sur le site Web www.kitchenaid.com. Si vous avez besoin d'une assistance supplémentaire lorsque vous utilisez votre lave-vaisselle KitchenAid, veuillez nous contacter au 1-800-422-1230. Au Canada : visitez le site Web www.kitchenaid.ca ou composez le 1-800-807-6777.

Ayez votre numéro de modèle et de série complet à disposition. Vous pouvez trouver votre numéro de modèle et de série sur l'étiquette située sur la paroi gauche du tiroir supérieur.

Table des matières

SÉCURITÉ DU LAVE-VAISSELLE.....	1
ÉTAPES RAPIDES.....	3
UTILISATION DU LAVE-VAISSELLE.....	3
DESCRIPTION DES PROGRAMMES ET DES OPTIONS.....	5
CARACTÉRISTIQUES DU LAVE-VAISSELLE.....	7
ENTRETIEN DU LAVE-VAISSELLE.....	8
DÉPANNAGE.....	9
GARANTIE.....	11

Sécurité du lave-vaisselle

Votre sécurité et celle des autres est très importante.

Nous donnons de nombreux messages de sécurité importants dans ce manuel et sur votre appareil ménager. Assurez-vous de toujours lire tous les messages de sécurité et de vous y conformer.



Voici le symbole d'alerte de sécurité.

Ce symbole d'alerte de sécurité vous signale les dangers potentiels de décès et de blessures graves à vous et à d'autres.

Tous les messages de sécurité suivront le symbole d'alerte de sécurité et le mot "DANGER" ou "AVERTISSEMENT". Ces mots signifient :

⚠ DANGER

Risque possible de décès ou de blessure grave si vous ne suivez pas immédiatement les instructions.

⚠ AVERTISSEMENT

Risque possible de décès ou de blessure grave si vous ne suivez pas les instructions.

Tous les messages de sécurité vous diront quel est le danger potentiel et vous disent comment réduire le risque de blessure et ce qui peut se produire en cas de non-respect des instructions.

IMPORTANTES INSTRUCTIONS DE SÉCURITÉ

AVERTISSEMENT : Lors de l'utilisation du lave-vaisselle, suivre les précautions élémentaires dont les suivantes :

- Lire la totalité des instructions avant d'utiliser le lave-vaisselle.
- N'utiliser le lave-vaisselle que pour laver la vaisselle.
- Utiliser les détergents ou agents de rinçage recommandés pour lave-vaisselle et les garder hors de la portée des enfants.
- Lorsque vous chargez le lave-vaisselle :
 - 1) Placer les objets coupants de façon qu'ils ne puissent endommager le joint de la porte; et
 - 2) Placer les couteaux le manche vers le haut de façon à ne pas vous couper.
- Ne pas laver d'articles en plastique à moins qu'ils ne soient marqués "Peut aller au lave-vaisselle" ou l'équivalent. Si l'article ne porte aucune indication, vérifier auprès du fabricant.
- Ne pas toucher l'élément chauffant pendant le fonctionnement ou immédiatement après.
- Ne pas faire fonctionner le lave-vaisselle si tous les panneaux de l'enceinte ne sont pas en place.
- Ne pas jouer avec les commandes.
- Ne pas abuser, vous asseoir ni monter sur la porte, le couvercle ou les paniers du lave-vaisselle.
- Pour éviter tout risque d'accident, ne pas laisser les enfants jouer dans ou sur le lave-vaisselle.
- Sous certaines conditions, de l'hydrogène peut se former dans un réseau d'eau chaude inutilisé depuis deux semaines ou plus. L'HYDROGÈNE EST UN GAZ EXPLOSIBLE. Si le système d'eau chaude n'a pas été utilisé depuis un certain temps, laisser couler l'eau chaude des robinets pendant quelques minutes avant de faire fonctionner le lave-vaisselle. Cette mesure permettra à l'hydrogène de s'évaporer. Ce gaz étant inflammable, ne pas fumer ni utiliser de flamme nue pendant cette période.
- Enlever la porte ou le couvercle du compartiment de lavage lorsque vous remplacez ou mettez au rebut un vieux lave-vaisselle.

CONSERVEZ CES INSTRUCTIONS

INSTRUCTIONS DE MISE À LA TERRE

- **Pour un lave-vaisselle relié à la terre, branché avec un cordon :**

Le lave-vaisselle doit être relié à la terre. En cas d'un mauvais fonctionnement ou d'une panne, la mise à terre réduira le risque d'un choc électrique en fournissant le moins de résistance pour le courant électrique. Le lave-vaisselle est équipé d'un cordon avec un conducteur pour relier les appareils à la terre. La fiche doit être branchée sur une prise appropriée, installée et reliée à la terre conformément aux codes et règlements locaux.

AVERTISSEMENT : La connexion incorrecte du conducteur pour relier les appareils à la terre peut causer le risque de choc électrique. Vérifier avec un électricien

compétent ou un représentant de service si vous avez des doutes si le lave-vaisselle est correctement relié à la terre. Ne pas modifier la fiche fournie avec le lave-vaisselle; si elle n'entre pas dans la prise, faire installer une prise appropriée par un électricien compétent.

- **Pour un lave-vaisselle branché en permanence :**

Le lave-vaisselle doit être branché à un système d'installation électrique permanent en métal relié à la terre, ou un conducteur pour relier les appareils à la terre doit être relié avec les conducteurs du circuit et branché à une borne pour relier les appareils à la terre ou au cordon d'alimentation électrique avec le lave-vaisselle.

CONSERVEZ CES INSTRUCTIONS



! AVERTISSEMENT

Risque de basculement

Ne pas ouvrir le tiroir du lave-vaisselle jusqu'à ce qu'il soit placé à l'intérieur de l'ouverture du placard.

Le non-respect de ces instructions peut causer un décès ou des blessures graves.

Étapes rapides

1 Préparer et charger le lave-vaisselle.

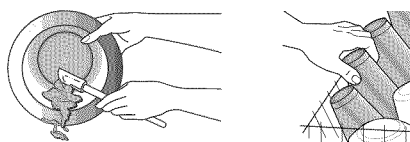

3 Choisir un programme et une option.

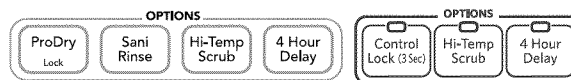
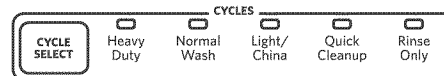
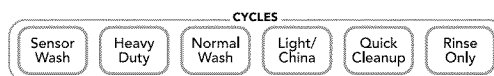

2 Verser le détergent pour le nettoyage et l'agent de rinçage pour le séchage.

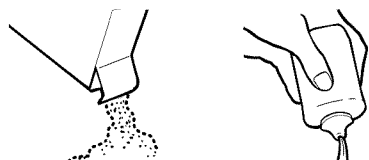

4 Mettre en marche le lave-vaisselle.



Utilisation du lave-vaisselle

ÉTAPE 1

Préparer et charger le lave-vaisselle

IMPORTANT : Enlever de la vaisselle les restes alimentaires, os, cure-dents et autres articles durs. Enlever les étiquettes des récipients avant de les laver.

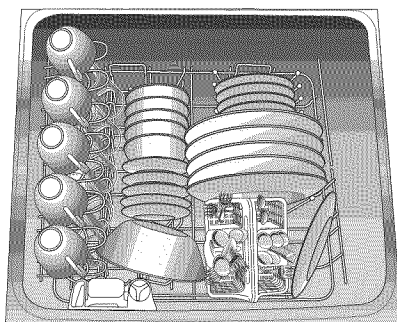

- Lors du chargement des couverts, toujours charger les articles pointus vers le bas et éviter d'“imbriquer” les articles (voir l'illustration).



- S'assurer que rien n'empêche le(s) bras d'aspersion de tourner librement. Il est important que le jet d'eau atteigne toutes les surfaces sales.
- Vérifier que lorsque la porte du lave-vaisselle est fermée, aucun article ne bloque le distributeur de détergent.
- Charger dans le panier les articles en orientant la surface sale vers l'intérieur, vers le bras d'aspersion, tel qu'illustré. Ceci améliorera les résultats de nettoyage et de séchage.
- Éviter le chevauchement d'articles tels que bols ou assiettes pouvant retenir les aliments.
- Placer les articles de plastique, les petites assiettes et les verres dans le panier. Ne laver des articles de plastique au lave-vaisselle que s'ils sont identifiés comme “lavable au lave-vaisselle”.
- Pour éviter les bruits de choc et d'entrechoc durant le fonctionnement : Charger la vaisselle pour que les articles ne se touchent pas les uns les autres. S'assurer que les articles légers sont bien retenus dans les paniers.

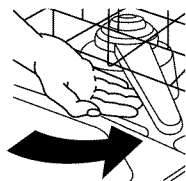

ÉTAPE 2

Verser le détergent

REMARQUE : Si vous n'avez pas l'intention d'effectuer un programme de lavage dans l'immédiat, exécuter un programme de rinçage. Ne pas utiliser de détergent.

- Utiliser uniquement du détergent pour lave-vaisselle automatique. Verser le détergent en poudre ou en liquide juste avant de démarrer un programme.
- Pour l'obtention de meilleurs résultats, il est recommandé d'utiliser un détergent pour lave-vaisselle automatique frais. Conserver le récipient du détergent bien fermé dans un endroit frais, à l'abri de l'humidité.

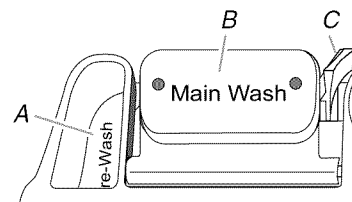

A. Section de prélavage
B. Section de lavage principal
C. Loquet du couvercle

- La quantité de détergent à utiliser dépend des éléments suivants :
Degré de saleté de la vaisselle - Les charges très sales nécessitent plus de détergent.

Dureté de l'eau - Si on n'utilise pas assez de détergent dans une eau dure, la vaisselle ne sera pas parfaitement lavée. Si on utilise trop de détergent dans une eau douce, la solution attaquera les articles en verre.

Eau douce à moyenne (0 à 6 grains par gallon U.S.) [eau venant d'adoucisseur d'eau général et eau du service d'eau de la ville]

Eau moyenne à dure (7 à 12 grains par gallon U.S.) [eau de puits et du service d'eau de la ville]

- Selon la dureté de l'eau, remplir la section de lavage principal du distributeur tel qu'illustré. Remplir la section de pré-lavage jusqu'au niveau indiqué, si nécessaire.

REMARQUE : Les quantités indiquées correspondent à l'emploi d'un détergent en poudre standard. Lors de l'utilisation d'un autre détergent, procéder conformément aux instructions indiquées sur l'emballage.

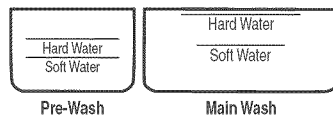

- On recommande d'utiliser un détergent en poudre dans le tiroir du lave-vaisselle.

Verser l'agent de rinçage

- Votre lave-vaisselle est conçu pour utiliser un agent de rinçage pour un séchage satisfaisant. Sans agent de rinçage, la vaisselle et l'intérieur du lave-vaisselle seront trop humides.
- Les agents de rinçage empêchent l'eau de former des gouttelettes qui peuvent sécher en laissant des taches ou coulées. Ils améliorent également le séchage en permettant à l'eau de s'écouler de la vaisselle après le rinçage final.
- Les agents de rinçage aident à réduire l'excès d'humidité sur les paniers à vaisselle et à l'intérieur du lave-vaisselle.
- Lorsque le niveau d'agent de rinçage est faible et que le distributeur a besoin d'être rempli, un témoin lumineux s'allume sur le tableau de commande. 

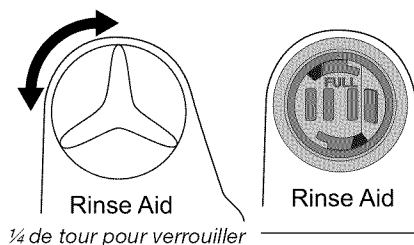

- Pour verser l'agent de rinçage, tourner le bouchon du distributeur d'un quart de tour dans le sens antihoraire et le retirer. Verser l'agent de rinçage dans l'ouverture jusqu'à ce que le liquide atteigne le niveau FULL (plein). Réinstaller le bouchon du distributeur et le tourner dans le sens horaire jusqu'à ce qu'il soit bien serré.

REMARQUE : Pour une majorité de types d'eau, le réglage effectué à l'usine à 3 donnera de bons résultats.

ÉTAPE 3

Sélectionner un programme (les programmes varient selon les modèles)

Voir les tableaux "Description des programmes et des options" dans la section qui suit.

Les programmes plus intenses et les options modifient la durée du programme. L'exécution de certains programmes et options prendra jusqu'à 2 h 30.

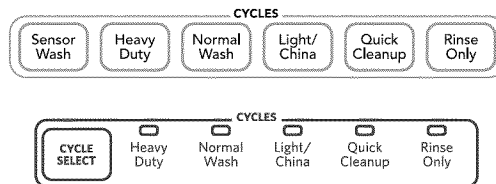

Pour les modèles avec Cycle Select (sélection de programme), appuyer sur le bouton Cycle Select allumera le témoin lumineux au-dessus du programme. À chaque pression sur Cycle Select, la sélection de programme augmente. Pour choisir un programme, appuyer sur le bouton Cycle Select jusqu'à ce que le témoin lumineux situé au-dessus s'illumine.

Sélectionner les options (les options varient selon le modèle)

Voir les tableaux "Description des programmes et des options" dans la section qui suit.

On peut personnaliser les programmes en appuyant sur les options désirées. Pour annuler une option, sélectionner l'option à nouveau.

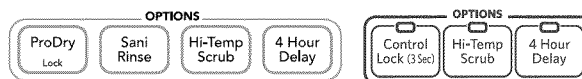

ÉTAPE 4

Commencer ou reprendre un programme

- Avant de mettre en marche le lave-vaisselle, ouvrir le robinet d'eau chaude à l'évier situé près du lave-vaisselle. Laisser couler l'eau jusqu'à ce qu'elle soit chaude. Ceci permet de s'assurer que l'eau chaude alimente le lave-vaisselle lorsque l'on le met en marche. Veiller à bien fermer le robinet de l'évier. 
- Choisir le programme et les options de lavage désirés.
- Appuyer une fois sur le bouton START/RESUME (mise en marche/réinitialisation) et fermer le tiroir. Après une courte pause, le programme commence. Le tiroir doit être fermé dans les 4 secondes qui suivent la sélection de START/RESUME. À défaut, les témoins clignotent, un signal sonore se fait entendre et le lave-vaisselle ne se met pas en marche. Appuyer à nouveau sur le bouton START/RESUME et fermer le tiroir dans les 4 secondes.
- On peut ajouter un article à n'importe quel moment avant le début du lavage principal. Ouvrir lentement le tiroir et ajouter l'article. Appuyer sur START/RESUME puis fermer le tiroir.

REMARQUE : Sur les modèles de lave-vaisselle à deux tiroirs, chaque tiroir possède ses propres commandes et peut fonctionner indépendamment de l'autre.

Description des programmes et des options

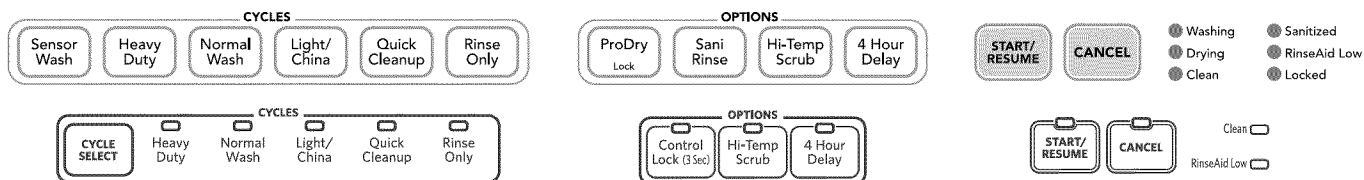

Ces informations couvrent plusieurs modèles différents. Votre lave-vaisselle peut ne pas comporter tous les programmes et options décrits.

SÉLECTIONS DE PROGRAMMES		DESCRIPTIONS	DURÉE DE LAVAGE (HH:MM)		
PRO-GRAM-MES	TYPES DE CHARGE DE VAISSELLE		Durée min. du prog.	Durée min. du prog. et des options	Durée max.*
Sensor Wash	Utiliser ce programme pour des charges comportant des quantités normales de débris alimentaires.	Ce programme utilise un capteur pour ajuster le volume d'eau, la durée et le niveau de chaleur.	1:15	1:30	2:10
Heavy Duty	Utiliser ce programme pour les casseroles, poêles et la vaisselle ordinaire difficiles à nettoyer et très sales.	Ce programme applique une durée, un volume d'eau et un niveau de chaleur maximaux.	1:30	1:30	2:10
Normal Wash	Utiliser ce programme pour des charges comportant des quantités normales de débris alimentaires.	L'étiquette de consommation d'énergie est basée sur ce programme.	1:05	1:30	2:10
Light/China	Utiliser ce programme pour les articles légèrement sales ou la porcelaine et le cristal.	Ce programme effectue un lavage à des températures moins élevées. Un séchage au torchon peut s'avérer nécessaire.	1:00	1:00	1:20
Quick Cleanup	Utiliser ce programme pour laver rapidement les verres ou les charges de vaisselle pré rincés.	Ce programme n'effectue pas de séchage.	0:30	aucun	aucun
Rinse Only	Utiliser ce programme de rinçage pour rincer la vaisselle, les verres et l'argenterie qui ne seront pas lavés immédiatement.	Ce programme n'effectue pas de séchage. Ne pas utiliser de détergent.	0:10	aucun	aucun





On peut personnaliser le programme en sélectionnant une option.

Voir les options disponibles. Si vous changez d'avis, appuyez sur cette option à nouveau pour la désactiver, ou sélectionnez une option différente. Vous pouvez changer une option en tout temps avant que l'option choisie ne commence.

*Les durées maximales de lavage dépendent de la température de l'eau, du niveau de saleté, de la taille de la charge de vaisselle et des options sélectionnées.



REMARQUE : Le séchage (avec fonctionnement du ventilateur) dure en général de 4 heures après la fin du programme de lavage. Après 30 minutes de séchage, le témoin Clean (propre) s'allume. Dès que le témoin Clean (propre) est allumé et que le tiroir a été ouvert pendant plus de 30 secondes, le programme est arrêté.

SÉLECTIONS D'OPTIONS

OPTIONS	TYPES DE CHARGE DE VAISSELLE	DESCRIPTIONS	À UTILISER AVEC :
	Séchage avec chaleur pour les meilleurs résultats de séchage.	Cette option avec l'utilisation d'un agent de rinçage fournira le meilleur rendement de séchage.	Tous les programmes, sauf Quick Cleanup et Rinse Only. Automatique avec tous les programmes de lavage à moins de l'éteindre.
	Pour assainir la vaisselle et la verrerie conformément à la norme 184 NSF/ANSI pour les lave-vaisselle résidentiels.	Augmente la température de l'eau du rinçage final à environ 155°F (68°C). Ce rinçage à haute température assainit la vaisselle et la verrerie conformément à la norme 184 NSF/ANSI pour les lave-vaisselle résidentiels. Les lave-vaisselle résidentiels certifiés ne sont pas destinés aux établissements alimentaires autorisés. L'option Sanitize ou Sani Rinse augmente la chaleur et la durée du programme.	Programme Sensor Wash, Heavy Duty et Normal Wash. Seuls ces programmes d'assainissement ont été conçus pour répondre aux exigences de la norme NSF/ANSI.
	Charge avec aliments cuits adhérant à la vaisselle.	Augmente la température cible de l'eau lors des phases de lavage du programme. Ajoute de la chaleur, du temps de lavage et de l'eau au programme.	Sensor Wash, Heavy Duty, ou Normal Wash
	Pour mettre en marche le lave-vaisselle plus tard ou en dehors des heures de pointe.	Diffère la mise en marche d'un programme jusqu'à 4 heures. Sélectionner un programme de lavage et des options. Appuyer sur 4 Hour Delay (mise en marche différée de 4 heures). Appuyer sur START/RESUME. Bien fermer le tiroir.	Tous les programmes, sauf Rinse Only.
Control Lock (verrouillage des commandes) 	Pour éviter l'utilisation involontaire du lave-vaisselle ou le changement de programme ou d'option durant un programme.	Pour verrouiller, appuyer sur ProDry pendant au moins 3 secondes. Pour déverrouiller, appuyer sur ProDry pendant au moins 3 secondes. Lorsque Control Lock est allumé, tous les boutons sont désactivés. Si on appuie sur une touche quelconque alors que le lave-vaisselle est verrouillé, le témoin clignote 3 fois. On peut ouvrir le tiroir du lave-vaisselle lorsque les commandes sont verrouillées.	À tout moment.

IMPORTANT : Le capteur incorporé au lave-vaisselle contrôle le degré de saleté. La durée du programme et/ou la consommation d'eau peuvent varier étant donné que le capteur ajuste le programme pour assurer des performances de lavage optimales. Si la température de l'eau d'arrivée est inférieure à celle recommandée ou que la vaisselle est très sale, le programme compensera automatiquement en allongeant la durée du programme et en augmentant la quantité d'eau et la température, au besoin.

COMMANDES ET AVANCEMENT DU PROGRAMME

COMMANDE	UTILISATION	COMMENTAIRES
	Pour commencer ou reprendre un programme de lavage	Si le tiroir est ouvert durant un programme, une opération différée ou en cas d'interruption de l'alimentation Pour redémarrer le tiroir, ouvrir le tiroir, appuyer sur Start/Resume et bien fermer le tiroir dans les 4 secondes qui suivent.
	Pour annuler un programme de lavage	Bien fermer le tiroir. Le lave-vaisselle commence une vidange de 2 minutes (au besoin). Laisser le lave-vaisselle évacuer l'eau complètement. Si l'on appuie une deuxième fois sur le bouton d'annulation, le tiroir s'éteint.
<ul style="list-style-type: none"> ● Washing ● Drying ● Clean ● Sanitized ● RinseAid Low ● Locked 	Pour suivre la progression et l'état d'avancement du programme du lave-vaisselle	<p>L'indicateur Clean (propre) s'allume lorsqu'un programme est terminé.</p> <p>Lorsqu'on sélectionne l'option Sani Rinse, l'indicateur Sanitized (assainissement) s'allume dès que ce programme est terminé. L'indicateur clignote à la fin du programme lorsque le lave-vaisselle n'a pas bien lavé la vaisselle, comme par exemple lorsqu'on a interrompu le programme ou que l'eau n'a pas pu être chauffée à la température nécessaire. Le témoin s'éteint lorsqu'on ouvre et ferme le tiroir ou qu'on appuie sur CANCEL.</p> <p>Le témoin lumineux Rinse aid low (faible niveau d'agent de rinçage) s'allume lorsque le distributeur d'agent de rinçage a besoin d'être rempli.</p>

Caractéristiques du lave-vaisselle

Votre lave-vaisselle KitchenAid peut comporter toutes ces caractéristiques ou seulement certaines d'entre elles.

Sac filet pour petits articles SURE-HOLD®

Ce sac se suspend au panier. Utiliser le sac pour les petits articles qui risqueraient autrement de se déplacer à l'intérieur du lave-vaisselle durant un programme.

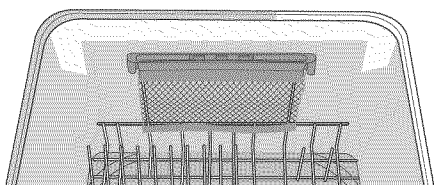

Dispositif SURE-HOLD® de retenue des tasses et de la verrerie à pied

Rabattre la tablette d'appoint du côté gauche ou droit du panier pour y placer des tasses, verrerie à pied ou articles longs supplémentaires tels que les ustensiles et les spatules.

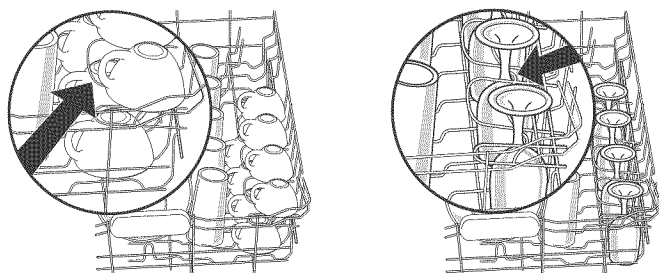

Attaches SURE-HOLD® pour articles légers

Les attaches maintiennent les articles légers en plastique tels que les tasses, couvercles ou bols en place pendant le lavage.

Pour déplacer une attache :

1. Tirer l'attache vers le haut pour la séparer de la tige.
2. Réinstaller l'attache sur une autre tige.

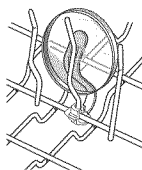

Insertions amovibles du panier

Chaque panier comporte deux insertions amovibles qui vous permettent d'ajuster le panier au type de charge à laver.

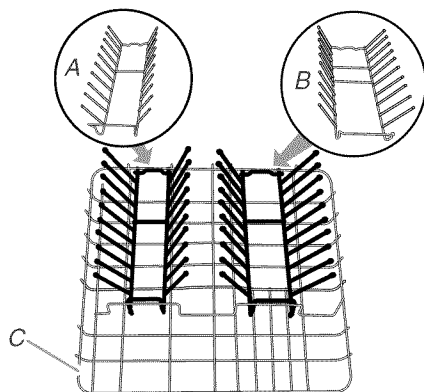

A. Insertion intermédiaire
B. Grande insertion
C. Panier de base

Pour installer l'insertion du panier :

1. Placer les pieds de l'extrémité du panier d'insertion sous la tige de la base arrière du panier.
2. Enfoncer doucement la poignée de l'insertion jusqu'à ce qu'elle soit bien enclenchée.

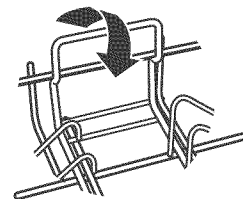

Pour retirer l'insertion du panier :

Tirer doucement sur la poignée vers l'intérieur et vers le haut pour libérer la poignée de l'insertion du panier de la base.

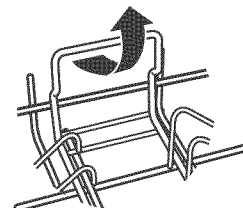

Directives pour le Shabbat (sur certains modèles)

Pour les consommateurs suivant un régime alimentaire casher, Star-K certifie que les tiroirs du modèle à 2 tiroirs sont séparés; on peut donc utiliser un tiroir pour laver les ustensiles utilisés pour les produits laitiers et l'autre tiroir pour laver les ustensiles en contact avec la viande. Cependant, aucun tiroir ne peut être utilisé pour laver la vaisselle le jour du Shabbat ou lors des fêtes religieuses.

Remisage de la vaisselle

Même si le lavage de la vaisselle avec le lave-vaisselle à tiroir n'est pas autorisé pendant le Shabbat ou les fêtes religieuses, le remisage de la vaisselle est possible si on respecte les directives ci-dessous.

IMPORTANT : Tandis que le lave-vaisselle est en mode handicapé, des tiroirs devraient être ouverts lentement et des plats chargés doucement puisqu'une pression principale fortuite pourrait activer les voyants de signalisation.

Pour éteindre le témoin lumineux Rinse Aid Low (faible niveau d'agent de rinçage) :

Pour éteindre le témoin lumineux Rinse Aid Low, régler le niveau du distributeur d'agent de rinçage à "0." Voir "Mode de réglage de l'agent de rinçage".

Pour désactiver les signaux sonores, voir "Mode de réglage de l'option de signal sonore".

Si la caractéristique Child Lock (verrouillage pour enfants) a été activée, la désactiver le jour du Shabbat ou lors des fêtes religieuses.

Pour revenir au fonctionnement normal :

Pour réactiver le niveau d'agent de rinçage désiré, voir "Mode de réglage de l'agent de rinçage". Pour réactiver les signaux sonores désirés, voir "Mode de réglage de l'option de signal sonore".

REMARQUES :

- Si nécessaire, veiller à prévoir suffisamment de temps pour l'exécution d'un programme de nettoyage avant le début du Shabbat.
- La vaisselle propre doit être sortie du lave-vaisselle à tiroir avant le réglage des commandes pour le Shabbat pour éviter l'activation des témoins lumineux.

Mode de réglage de l'agent de rinçage

REMARQUE : Il est impossible de régler l'agent de rinçage en cours de programme.

Pour accéder au mode de réglage de l'agent de rinçage :

1. Appuyer sur la touche de l'option High Temp Scrub pendant 3 secondes. Un signal sonore est émis pour indiquer que vous êtes dans le mode de réglage de l'agent de rinçage.
2. Le distributeur d'agent de rinçage possède 4 réglages. "0" est le plus bas niveau (pas de distribution d'agent de rinçage) et "3" est le plus haut réglage. À chaque pression consécutive sur la touche de l'option High Temp Scrub, la quantité d'agent de rinçage distribuée dans les tiroirs du lave-vaisselle augmente.
3. Les témoins de programme s'allument à chaque pression sur la touche High Temp Scrub pour indiquer le niveau d'agent de rinçage sélectionné. Voir le tableau.

NIVEAU DU DISTRIBUTEUR D'AGENT DE RINÇAGE	TÉMOINS LUMINEUX		
	Heavy Duty	Normal Wash	Light/China
0	Éteint	Éteint	Éteint
1	Allumé	Éteint	Éteint
2	Allumé	Allumé	Éteint
3	Allumé	Allumé	Allumé

REMARQUE : Un niveau d'agent de rinçage à "0" désactive le témoin lumineux Rinse Aid Low (faible niveau d'agent de rinçage).

Pour sortir du mode de réglage de l'agent de rinçage :

Appuyer sur n'importe quelle touche autre que High Temp Scrub pour sortir du mode de réglage de l'agent de rinçage.

Mode de réglage de l'option de signal sonore

1. Appuyer sur la touche High Temp Scrub pendant 3 secondes. Un signal sonore est émis pour indiquer que vous êtes dans le mode de réglage de l'option de signal sonore.
2. Pour modifier les options de signal sonore, appuyer sur la touche 4-Hour Delay.
3. Chaque pression sur la touche 4-Hour Delay fait défiler chaque réglage disponible. Continuer d'appuyer sur 4-Hour Delay jusqu'à atteindre l'option désirée. Voir le tableau.

ÉTAT DES OPTIONS DE SIGNAL SONORE	TÉMOINS LUMINEUX	
	Sanitized (assainissement)	Rinse Aid Low (faible niveau d'agent de rinçage)
Signal de tiroir ouvert/ pression sur un bouton/fin de programme désactivé	Éteint	Éteint

Entretien du lave-vaisselle

Nettoyage du lave-vaisselle

Nettoyer l'extérieur du lave-vaisselle avec un chiffon doux humide et un détergent doux. Si l'extérieur de votre lave-vaisselle est en acier inoxydable, un nettoyant pour acier inoxydable est recommandé.

REMARQUE : Ne pas nettoyer les surfaces internes du lave-vaisselle avant qu'elles aient refroidi.

Nettoyer l'intérieur du lave-vaisselle à l'aide d'une pâte de détergent pour lave-vaisselle en poudre et de l'eau ou utiliser un détergent liquide pour lave-vaisselle sur une éponge humide pour nettoyer l'intérieur une fois refroidi.

Un rinçage avec du vinaigre blanc peut éliminer les taches blanches et films sur la vaisselle. Le vinaigre est un acide et son utilisation trop fréquente pourrait endommager le lave-vaisselle.

Verser 2 tasses (500 mL) de vinaigre blanc dans un verre ou une tasse à mesurer lavable au lave-vaisselle dans le panier inférieur. Faire exécuter au lave-vaisselle un programme de lavage complet avec séchage à l'air ou une option de séchage économique. Ne pas utiliser de détergent. Le vinaigre se mélangera à l'eau de lavage.

Nettoyer régulièrement le récipient du filtre dégrossisseur situé sur la partie inférieure du tiroir du lave-vaisselle. Retirer les particules recueillies dans le récipient du filtre dégrossisseur.

IMPORTANT : Ne pas mettre en marche le lave-vaisselle tant que le récipient du filtre dégrossisseur n'est pas bien installé et en affleurement avec la plaque du filtre. Ceci pourrait endommager le moteur et/ou le bras d'aspersion du lave-vaisselle.

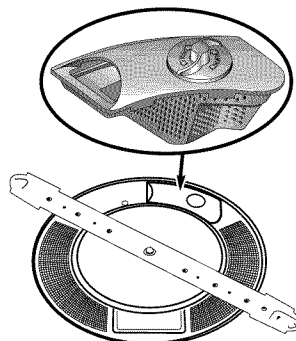

Nettoyage du récipient du filtre dégrossisseur

1. Tirer le tiroir pour l'ouvrir complètement. Ôter les insertions du panier et les mettre de côté.
2. Pour retirer le récipient du filtre dégrossisseur, dévisser le petit bouchon, en tournant sans le sens antihoraire. Soulever/ enlever le récipient du filtre dégrossisseur du tiroir.
3. Retirer les objets durs et les résidus alimentaires du récipient. Rincer le récipient à l'eau chaude.
4. Remettre le récipient du filtre dégrossisseur en place sur la plaque du filtre dégrossisseur et serrer le bouchon, en tournant dans le sens horaire. Veiller à ce que le récipient du filtre dégrossisseur soit en affleurement avec la plaque du filtre.
5. Réinstaller les insertions de panier.
6. Vérifier que le bras d'aspersion peut tourner librement.

Vérifier et nettoyer le dispositif anti-refoulement, le cas échéant, si le lave-vaisselle ne vidange pas correctement.

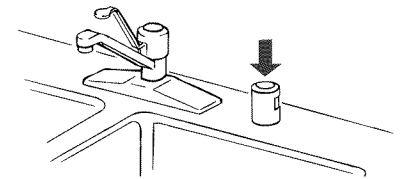

Remisage du lave-vaisselle

Si le lave-vaisselle n'est pas utilisé pendant l'été, couper l'arrivée d'eau et l'alimentation électrique du lave-vaisselle. Pendant l'hiver, si le lave-vaisselle risque d'être exposé à des températures proches du degré de congélation ou est laissé dans une résidence saisonnière comme une résidence secondaire ou une maison de vacances, faire hiverner le lave-vaisselle par un technicien de service agréé pour éviter tout dommage dû à l'eau.

Essayer d'abord les solutions suggérées ici ou visiter notre site Internet et la FAQ (foire aux questions) pour éviter le coût d'un appel de service.

Aux É.-U., www.kitchenaid.com Au Canada, www.kitchenaid.ca

Le lave-vaisselle ne fonctionne pas correctement

- **Le lave-vaisselle ne fonctionne pas ou s'arrête au cours d'un programme**

Le tiroir est-il bien fermé?
Le tiroir a-t-il été fermé dans les 4 secondes suivant l'appui sur Start/Resume?
A-t-on sélectionné le bon programme?
Le tiroir a-t-il été ouvert en cours de programme? Les témoins lumineux clignotent-ils? Il sera nécessaire d'appuyer sur Start/Resume et de fermer le tiroir dans les 4 secondes avant que le programme reprenne.
Le lave-vaisselle est-il alimenté par le courant électrique? Un fusible est-il grillé ou le disjoncteur s'est-il déclenché? Remplacer le fusible ou réenclencher le disjoncteur. Si le problème persiste, appeler un électricien.
Le robinet d'arrêt (le cas échéant) est-il ouvert?
- **La durée d'exécution du programme semble être trop longue**

Le lave-vaisselle peut fonctionner jusqu'à 3 heures selon le degré de saleté, la température de l'eau, les programmes et les options.
L'eau alimentant le lave-vaisselle est-elle suffisamment chaude? Le lave-vaisselle fonctionne plus longtemps durant le chauffage de l'eau.
- **Le lave-vaisselle n'a pas été vidangé/Présence d'eau au fond de la cuve**

Le programme est-il terminé?
Y a-t-il des aliments ou des corps étrangers dans le filtre d'évacuation, dans le récipient du filtre dégrossisseur ou dans le broyeur? Nettoyer au besoin.
Le lave-vaisselle est-il branché à un broyeur de déchets? Le bouchon a-t-il été retiré?
Le tuyau de vidange est-il plié ou déformé? Redresser ou débloquer le tuyau.
- **Odeur dans le lave-vaisselle**

La vaisselle est-elle lavée seulement tous les 2 ou 3 jours? Exécuter un programme de rinçage une ou deux fois par jour jusqu'à ce qu'une charge complète soit accumulée.
Y a-t-il une odeur de plastique neuf dans le tiroir? Effectuer un rinçage au vinaigre tel que décrit dans "Taches et films sur la vaisselle".

La vaisselle n'est pas complètement sèche

- **La vaisselle n'est pas complètement sèche**

Avez-vous utilisé un agent de rinçage? Votre lave-vaisselle est conçu pour utiliser un agent de rinçage pour un séchage satisfaisant. Sans agent de rinçage, la vaisselle et l'intérieur du lave-vaisselle seront trop humides.
- **La vaisselle n'est pas sèche**

Le lave-vaisselle a-t-il été chargé de manière à permettre une vidange correcte de l'eau? Ne pas charger excessivement. Utiliser un agent de rinçage liquide pour accélérer le séchage.
Les articles en plastique sont-ils humides? Il est souvent nécessaire de sécher les articles en plastique avec un torchon.
Le témoin Rinse Aid Low (faible niveau d'agent de rinçage) est-il allumé? Remplir le distributeur d'agent de rinçage.
Avez-vous sélectionné l'option High Temp Scrub (récurage à haute temp.) et avez-vous laissé le ventilateur de séchage fonctionner pendant 3½ heures?

Présence de taches sur la vaisselle

- **Taches et films sur la vaisselle**

L'eau est-elle dure ou contient-elle une concentration élevée de minéraux? Le conditionnement de l'eau de rinçage finale avec un agent de rinçage liquide favorise l'élimination des taches et films. Veiller à ce que le distributeur d'agent de rinçage soit rempli. Toujours utiliser une option de température élevée.
La température de l'eau est-elle trop basse? Pour obtenir de meilleurs résultats de lavage, l'eau doit être à 120°F (49°C) à son entrée dans le lave-vaisselle.
A-t-on utilisé la bonne quantité de détergent efficace? Utiliser uniquement les détergents recommandés pour lave-vaisselle. Ne pas employer moins de 1 cuillerée à soupe (15 g) par charge. Pour qu'il soit efficace, il faut que le détergent soit frais. Une vaisselle très sale et/ou une eau dure nécessitent généralement un supplément de détergent.
- **Film de silice ou attaque (le film de silice est un dépôt blanc irisé; l'attaque produit l'apparence d'un film translucide)**

Il y a parfois une réaction chimique de l'eau avec certains types de verres. Ceci est habituellement imputable à certaines combinaisons d'eau douce ou adoucie, à une solution de lavage alcaline, à un rinçage insuffisant, à un chargement excessif du lave-vaisselle ou à la chaleur de séchage. Il peut être nécessaire de laver manuellement ces articles pour éviter le problème.
Pour ralentir ce processus, utiliser la quantité minimale de détergent, mais pas moins de 1 cuillerée à soupe (15 g) par charge. Utiliser un agent de rinçage liquide, et ne pas trop charger le lave-vaisselle pour permettre un rinçage en profondeur. Il n'est pas possible d'éliminer le film de silice ou l'effet de l'attaque chimique, ils sont définitifs.
- **Taches blanches sur les ustensiles de cuisson à revêtement antiadhésif**

Le détergent du lave-vaisselle a-t-il éliminé la patine? Générer une nouvelle patine après le lavage au lave-vaisselle.
- **Taches marron sur la vaisselle et les surfaces internes du lave-vaisselle**

L'eau comporte-t-elle une concentration de fer élevée? Laver de nouveau la vaisselle après avoir versé 1 à 3 cuillerées à thé (5 à 15 mL) de cristaux d'acide citrique dans la section principale du distributeur de détergent. Ne pas utiliser de détergent. Exécuter ensuite un programme de lavage Normal avec détergent. Si ce traitement est nécessaire plus fréquemment qu'à intervalles d'un mois, on recommande l'installation d'un dispositif d'élimination du fer.
- **Marques noires ou grises sur la vaisselle**

Des articles en aluminium frottent-ils contre la vaisselle durant le lavage? Les articles en aluminium jetables peuvent se briser dans le lave-vaisselle et causer des marques. Laver ces articles à la main. Pour éliminer les marques d'aluminium, employer un produit de nettoyage moyennement abrasif.
- **Taches orange sur les articles de plastique ou les surfaces internes du lave-vaisselle**

Place-t-on dans le lave-vaisselle de la vaisselle sur laquelle il y a une quantité considérable de résidus alimentaires à base de tomates? Il peut être nécessaire d'utiliser un produit d'élimination des taches pour éliminer les taches du lave-vaisselle. Les taches n'affectent pas la performance du lave-vaisselle.

Bruits

■ Bruits de hachage, broyage ou bourdonnement

Le lave-vaisselle en est-il à la partie vidange du programme? Ceci est normal.

■ Sons saccadés

Le bras d'aspersion tourne-t-il librement ou cogne-t-il contre un article dépassant sous le panier?

■ Bruit de claquement

Cela arrive-t-il une fois seulement au cours d'un programme? Il s'agit du couvercle du distributeur de détergent heurtant le tiroir. Ceci est normal.

■ Bruit fort pendant tout le programme

Toutes les bandes de calage sont-elles installées correctement? Voir "Instructions d'installation".

La vaisselle n'est pas complètement nettoyée

■ Résidus de produits alimentaires sur la vaisselle

La vaisselle est-elle chargée correctement?

Le bras d'aspersion tourne-t-il librement?

Avez-vous choisi le programme adapté à la vaisselle la plus sale? Si certains articles sont très sales, utiliser un programme plus intensif.

A-t-on utilisé la bonne quantité de détergent frais? Utiliser uniquement les détergents recommandés pour lave-vaisselle. Ne pas employer moins de 1 cuillerée à soupe (15 g) par charge. Pour qu'il soit efficace, il faut que le détergent soit frais. Une vaisselle très sale et/ou une eau dure nécessitent généralement un supplément de détergent.

Reste-t-il du détergent dans le distributeur de détergent? Utiliser uniquement un détergent frais. Ne pas bloquer le distributeur de détergent.

La température de l'eau est-elle trop basse? Pour obtenir de meilleurs résultats de lavage, l'eau doit être à 120°F (49°C) à son entrée dans le lave-vaisselle.

La vaisselle est endommagée au cours d'un programme

■ Écaillage de la vaisselle

A-t-on chargé le lave-vaisselle correctement? Charger la vaisselle et les verres de telle manière qu'ils soient stables et qu'ils ne s'entrechoquent pas lors du lavage. Minimiser l'écaillage en fermant le tiroir lentement.

REMARQUE : Les antiquités, le cristal très mince et certains types de porcelaine et de verre peuvent être trop délicats pour le lavage automatique. Laver manuellement.

Le lave-vaisselle fuit

■ Gouttes d'eau

Le lave-vaisselle est-il d'aplomb? Voir "Instructions d'installation".

Des articles dépassent-ils au-dessus du bord supérieur de la cuve?

■ Mousse

Avez-vous utilisé le bon détergent pour lave-vaisselle?

Avez-vous utilisé la bonne quantité?

Le bouchon de l'agent de rinçage est-il correctement fermé?

Notes

GARANTIE POUR LAVE-VAISSELLE KITCHENAID®

GARANTIE LIMITÉE DE DEUX ANS

Pendant deux ans à compter de la date d'achat, lorsque ce gros appareil ménager est utilisé et entretenu conformément aux instructions jointes à ou fournies avec le produit, KitchenAid ou KitchenAid Canada (ci-après "KitchenAid") paiera pour les pièces spécifiées par l'usine et la main-d'œuvre pour corriger les vices de matériaux ou de fabrication. Le service doit être fourni par une compagnie de service désignée par KitchenAid.

GARANTIE LIMITÉE DE LA TROISIÈME À LA CINQUIÈME ANNÉE SUR CERTAINS COMPOSANTS

De la troisième à la cinquième année inclusivement à compter de la date d'achat, lorsque votre gros appareil ménager est installé, utilisé et entretenu conformément aux instructions jointes à ou fournies avec le produit, KitchenAid paiera pour les pièces spécifiées par l'usine pour les composants suivants, en cas de vices de matériaux ou de fabrication : les paniers à vaisselle des tiroirs supérieur et inférieur en nylon, les tablettes en nylon pour tasses et les paniers à couverts.

KITCHENAID NE PRENDRA PAS EN CHARGE

1. Les visites de service pour rectifier l'installation du gros appareil ménager, montrer à l'utilisateur comment utiliser l'appareil, remplacer ou réparer des fusibles ou rectifier le câblage ou la plomberie du domicile.
2. Les visites de service pour réparer ou remplacer les ampoules électriques de l'appareil, les filtres à air ou les filtres à eau. Ces pièces consommables ne sont pas couvertes par la garantie.
3. Les réparations lorsque le gros appareil ménager est utilisé à des fins autres que l'usage unifamilial normal.
4. Les dommages imputables à : accident, modification, usage impropre ou abusif, incendie, inondation, actes de Dieu, mauvaise installation ou installation non conforme aux codes d'électricité ou de plomberie, ou utilisation de produits non approuvés par KitchenAid.
5. Le coût des pièces de rechange et de la main-d'œuvre pour les appareils utilisés hors des États-Unis ou du Canada.
6. Le ramassage et la livraison. Ce gros appareil ménager est conçu pour être réparé à domicile.
7. Les réparations des pièces ou systèmes résultant de modifications non autorisées apportées à l'appareil.
8. Les frais de voyage et de transport pour le service d'un produit dans les régions éloignées.
9. La dépose et la réinstallation de votre appareil si celui-ci est installé dans un endroit inaccessible ou n'est pas installé conformément aux instructions d'installation fournies.
10. Le coût des pièces de rechange et de la main-d'œuvre lorsque le gros appareil ménager est utilisé dans un pays autre que le pays où il a été acheté.

CLAUSE D'EXONÉRATION DE RESPONSABILITÉ AU TITRE DES GARANTIES IMPLICITES; LIMITATION DES RECOURS

LE SEUL ET EXCLUSIF RECOURS DU CLIENT DANS LE CADRE DE LA PRÉSENTE GARANTIE LIMITÉE CONSISTE EN LA RÉPARATION PRÉVUE CI-DESSUS. LES GARANTIES IMPLICITES, Y COMPRIS LES GARANTIES APPLICABLES DE QUALITÉ MARCHANDE ET D'APTITUDE À UN USAGE PARTICULIER, SONT LIMITÉES À UN AN OU À LA PLUS COURTE PÉRIODE AUTORISÉE PAR LA LOI. KITCHENAID N'ASSUME AUCUNE RESPONSABILITÉ POUR LES DOMMAGES FORTUITS OU INDIRECTS. CERTAINES JURIDICTIONS NE PERMETTENT PAS L'EXCLUSION OU LA LIMITATION DES DOMMAGES FORTUITS OU INDIRECTS, OU LES LIMITATIONS DE LA DURÉE DES GARANTIES IMPLICITES DE QUALITÉ MARCHANDE OU D'APTITUDE À UN USAGE PARTICULIER, DE SORTE QUE CES EXCLUSIONS OU LIMITATIONS PEUVENT NE PAS S'APPLIQUER DANS VOTRE CAS. CETTE GARANTIE VOUS CONFÈRE DES DROITS JURIDIQUES SPÉCIFIQUES ET VOUS POUVEZ ÉGALEMENT JOUIR D'AUTRES DROITS QUI PEUVENT VARIER D'UNE JURIDICTION À UNE AUTRE.

À l'extérieur du Canada et des 50 États des États-Unis, cette garantie ne s'applique pas. Contactez votre marchand KitchenAid autorisé pour déterminer si une autre garantie s'applique. 10/07

Pour de plus amples renseignements sur les produits ou pour lire la FAQ (Foire aux questions), aux États-Unis, visitez : www.kitchenaid.com

Au Canada, visitez : www.kitchenaid.ca

Si vous n'avez pas accès à Internet et si vous avez besoin d'aide pour l'utilisation de votre produit ou si vous voulez un rendez-vous pour une visite de service, vous pouvez contacter KitchenAid au numéro ci-dessous.

Préparez vos numéros de modèle et de série complets. Vous trouverez les numéros de modèle et de série sur l'étiquette située sur le côté gauche du tiroir supérieur.

Pour l'assistance ou le service aux États-Unis, composez le 1-800-422-1230. Au Canada, composez le 1-800-807-6777.

Si vous avez besoin de plus d'assistance, vous pouvez écrire à KitchenAid en soumettant toute question ou problème à l'adresse ci-dessous :

Aux États-Unis :

KitchenAid Brand Home Appliances
Customer eXperience Center
553 Benson Road
Benton Harbor, MI 49022-2692

Au Canada :

KitchenAid Brand Home Appliances
Centre pour l'eXpérience de à la clientèle
1901 Minnesota Court
Mississauga, Ontario L5N 3A7

Dans votre correspondance, veuillez indiquer un numéro de téléphone où on peut vous joindre dans la journée.

Veuillez conserver les Instructions d'utilisation et les renseignements sur le numéro de modèle pour référence ultérieure.

W10185043A

SP PN W10185047A

© 2008 Tous droits réservés. ® Marque déposée/TM Marque de commerce de KitchenAid, U.S.A., Emploi sous licence par KitchenAid Canada au Canada Imprimé aux É.-U. 6/08