

# Eaton Tripp Lite Series Cloud Connected UPS System

## Advanced User's Guide- SMART-PSRTNC Series



**SMART750PSRTNC (AG-07C0)**  
**SMART1000PSRTNC (AG-07C1)**  
**SMART1500PSRTNC (AG-07C2)**



*Powering Business Worldwide*

p/n: 934B9C  
Revision A

## Safety Instructions

SAVE THESE INSTRUCTIONS.

This manual contains important instructions **that should be followed during the installation and maintenance of the UPS and batteries.**

### FCC Notice:

Changes or modifications not expressly approved by the party responsible for compliance could void the user's authority to operate the equipment. This equipment has been tested and found to comply with the limits for a Class B digital device, pursuant to Part 15 of the FCC Rules. These limits are designed to provide reasonable protection against harmful interference in a residential installation. This equipment generates, uses, and can radiate RF energy, and if not installed and used in accordance with the instructions, may cause harmful interference to radio communications. However, there is no guarantee that interference will not occur in a particular installation. If this equipment does cause harmful interference to radio or television reception, which can be determined by turning the equipment off and on, the user is encouraged to try to correct the interference by one or more of the following measures:

- Reorient or relocate the receiving antenna.
- Increase the separation between the equipment and the receiver.
- Connect the equipment into an outlet on a circuit different from that to which the receiver is connected.
- Consult the dealer or an experienced radio / TV technician for help.

### Suppliers Declaration of Conformity

Unique Identifier: EATON, SMART750PSRTNC (AG-07C0), SMART1000PSRTNC (AG-07C1), SMART1500PSRTNC (AG-07C2)

Responsible Party:

EATON  
10000 Woodward Ave  
Woodridge, IL 60517 USA  
773-869-1111  
[tripplite.eaton.com](http://tripplite.eaton.com)

FCC Compliance Statement:

This device complies with Part 15 of the FCC Rules. Operation is subject to the following two conditions:

1. This device may not cause harmful interference, and
2. this device must accept any interference received, including interference that may cause undesired operation.

### Innovation, Science and Economic Development Canada Notice

This Class B digital device apparatus complies with Canadian ICES-003.

©Copyright 2024 Eaton, Raleigh, NC, USA. All rights reserved. No part of this document may be reproduced in any way without the express written approval of Eaton.

## Special Symbols

The following are examples of symbols used on the product to alert you to important information:



**Danger:** Dangerous voltage levels are present within the UPS. The UPS has an internal power source (the battery). Consequently, the power outlets may be energized even if the UPS is disconnected from the AC power source.



Important instructions that must always be followed.

**CAUTION:** Batteries present a risk of energy or electric shock or burn from high short circuit currents. Observe proper precautions. Batteries may contain HIGH VOLTAGE and CORROSIVE, TOXIC, and EXPLOSIVE substances. Do not dispose of batteries in a fire, as they may explode.



This symbol indicates that you should not discard the UPS or the UPS batteries in the trash. This product contains sealed, lead-acid batteries and must be disposed of properly. For more information, contact your local recycling/reuse or hazardous waste center.



This symbol indicates that you should not discard waste electrical or electronic equipment (WEEE) in the trash. For proper disposal, contact your local recycling/reuse or hazardous waste center for more information.

## Battery Warning Instructions

- RISK OF ELECTRICAL SHOCK. All repairs and service should be performed by AUTHORIZED SERVICE PERSONNEL ONLY. There are NO USER-SERVICEABLE PARTS inside the UPS.
- RISK OF ELECTRICAL SHOCK. The battery circuit is not isolated from AC Mains Input. The UPS is to be disconnected from the AC mains before the battery is replaced.
- Remove watches, rings, and other metal objects from the hands.
- Wear rubber gloves and boots.
- Use tools with insulated handles.
- The battery supplied with the system contains small amounts of toxic materials. To avoid accidents, observe the following directives:
  - Servicing of batteries should be performed or supervised by personnel knowledgeable about batteries and the required precautions.
  - When replacing batteries, replace them with the same type and number of batteries or battery packs.
  - Do not dispose of the batteries in a fire. The batteries may explode.
  - Batteries constitute a danger (electrical shock and burning). The short-circuit current may be very high. The internal battery voltage is a non-isolated 12 or 24VDC, sealed, lead-acid, 6 or 12-cell battery.
- Precautions must be taken for all handling. A battery can present a risk of electric shock and high short circuit current. The following precautions should be observed when working on batteries:
  - Do not lay tools or metal parts on top of batteries.
  - Disconnect the charging source prior to connecting or disconnecting battery terminals.
  - Remove battery grounds during installation and maintenance to reduce the likelihood of shock.
  - Determine if the battery is inadvertently grounded. If inadvertently grounded, remove the source from the ground. Contact with any part of a grounded battery can result in electrical shock. The likelihood of such shock can be reduced if such grounds are removed during

installation and maintenance (applicable to equipment and remote battery supplies not having a grounded supply circuit).

### **Product Safety**

- Changes or modifications not expressly approved by the party responsible for compliance can void the user's authority to operate the equipment.
- To connect the UPS, the instructions and operations described in the manual must be followed in the indicated order.
- Check that the indications on the rating plate correspond to your AC-powered system and to the actual electrical consumption of all the equipment to be connected to the system.
- This uninterruptible power supply has a pre-installed battery and is ready for use on delivery.
- The plug on the UPS is considered to be the AC mains disconnect. The socket-outlet shall be installed near the equipment and shall be easily accessible.
- Never install the system near liquids or in an excessively damp environment. This equipment should only be used in a dry, indoor environment.
- During the installation of this equipment, the sum of the leakage currents of the UPS and the connected loads should not exceed 3.5 mA.
- This unit is intended for installation in a controlled environment (temperature-controlled, indoor area free of conductive contaminants). Avoid installing the UPS in locations with standing or running water or excessive humidity.
- Connection to any type of receptacle other than a two-pole, three-wire grounded receptacle may result in shock hazards and violate local electrical codes.
- Ensure that the system is free of contaminants, the surrounding area is free of debris, and there are no foreign substances in the system.
- In the event of an emergency, press the "OFF" button and disconnect the power cord from the AC power supply to properly disable the UPS.
- Never block the cooling vents of the system.
- Do not allow any liquids to enter the UPS. Do not place beverages or anything containing liquid on or near the unit.
- Never expose the system to direct sunlight or to a heat source.
- Store the system in a dry place before installing, if storage is required.
- Do not plug the UPS input into its own output.
- Do not attach a power strip or surge suppressor to the UPS.
- Do not attach non-computer-related items, such as medical equipment, life-support equipment, microwave ovens, or vacuum cleaners, to a UPS.
- Unplug the UPS prior to cleaning, and do not use liquid or spray detergent.
- To reduce the risk of overheating the UPS, do not cover the unit's cooling vents and avoid exposing the UPS to direct sunlight or installing the unit near heat-emitting appliances such as space heaters or furnaces.

# Table of Contents

<b>1 Introduction</b>	<b>1</b>
1.1 Overview	1
1.2 Package Contents	1
1.3 Dimensions	2
1.4 Physical Features	3
<b>2 Installation and Operation</b>	<b>5</b>
2.1 UPS Installation	5
2.2 Tower Installation	5
2.3 Rack Mount Installation	6
2.4 Turning the UPS On	8
2.5 Outlet Control	8
2.6 Turning the UPS Off	9
2.7 LED Indicators	9
2.8 LCD Operation	9
2.9 Display UPS/Power Conditions	11
2.10 Battery Power Mode LCD Data	11
2.11 Enable/Disable Alarm	12
2.12 Self-Test	12
2.13 Error Messages	12
2.14 Critical Fault Screens	13
<b>3 Communications</b>	<b>15</b>
3.1 Communication Ports	15
3.2 Command Line Interface	15
<b>4 Remote Monitoring Application</b>	<b>20</b>
4.1 Welcome to the Eaton Remote Monitoring Application	20
4.2 User Enrollment and Activation	20
4.3 User Interface	30
4.4 Log In Screen	30
4.5 Organizational Summary Screen	31
4.5.1 Organizational Hierarchy Menu	32
4.5.2 Tabs Menu	33
4.5.3 Help Menu	33
4.5.4 Settings Menu	34
4.5.5 User Menu	35
4.5.6 Timeline Tab	36
4.5.7 Groups Widget	38
4.5.8 Device Widget	38
4.6 Managing Users	42



# Table of Contents

4.7 Creating a Group Within a Organization .....	44
4.8 Adding a Device .....	48
4.8.1 Adding a Device with the Mobile Application .....	50
4.8.2 NFC Configuration .....	52
4.9 Setting Alerts and Notifications.....	56
4.10 Setting Custom Notifications .....	57
<b>5 UPS Maintenance and Troubleshooting.....</b>	<b>61</b>
5.1 Battery Replacement.....	61
5.2 Storage .....	62
5.3 Recycling Used Equipment.....	63
5.4 Troubleshooting .....	63
5.5 Service and Support .....	64
<b>6 Specifications.....</b>	<b>65</b>
6.1 Product Specifications .....	65



# Chapter 1 Introduction

## 1.1 Overview

The Eaton Tripp Lite Series Cloud Connected Tower line-interactive UPS system provides reliable battery backup and AC power protection against blackouts, brownouts, over-voltages, surges, and line noise that can damage valuable electronics or destroy data. The Tripp Lite Series Smart Rack/Tower battery backup is the ideal protection for your home office, media center or professional kiosk, security and small-business phone applications, computers, routers, printers, HDTVs, Blu-ray players, game consoles, ATMs, security systems, and digital signage equipment.

Backup support allows you to work through short power failures and gives you enough time to save files safely and shut down your system in case of a prolonged blackout. Backup time varies according to load, but the UPS should keep an energy-efficient desktop computer with a small LCD monitor powered for as long as 11 minutes. In Line Mode, incoming utility power keeps the replaceable internal battery fully charged, so backup power will always be available.

Various electromagnetic and radio sources in virtually every home and business can cause disruptive interference on the AC line. Known as electromagnetic interference (EMI) and radio frequency interference (RFI), this line noise is a common cause of performance problems. It can lead to incremental hardware damage, data corruption, and audio/video transmission problems. The UPS incorporates technology that filters out disruptive line noise so it won't affect your equipment.

The Eaton Tripp Lite Series cloud-connected Tower UPS system utilizes the Eaton Remote Monitoring Application supported by Eaton's Brightlayer platform so that users can connect to their UPS anywhere. Receive alerts, control outlets, or shutdown devices – all from the touch of a mobile device or desktop computer.

Other key features include:

- Replaceable batteries.
- Compact housing with easy desktop installation.
- Auto-restart during AC recovery.
- Overload protection when operating on AC and Battery modes.
- Input voltage out-of-range protection.

## 1.2 Package Contents

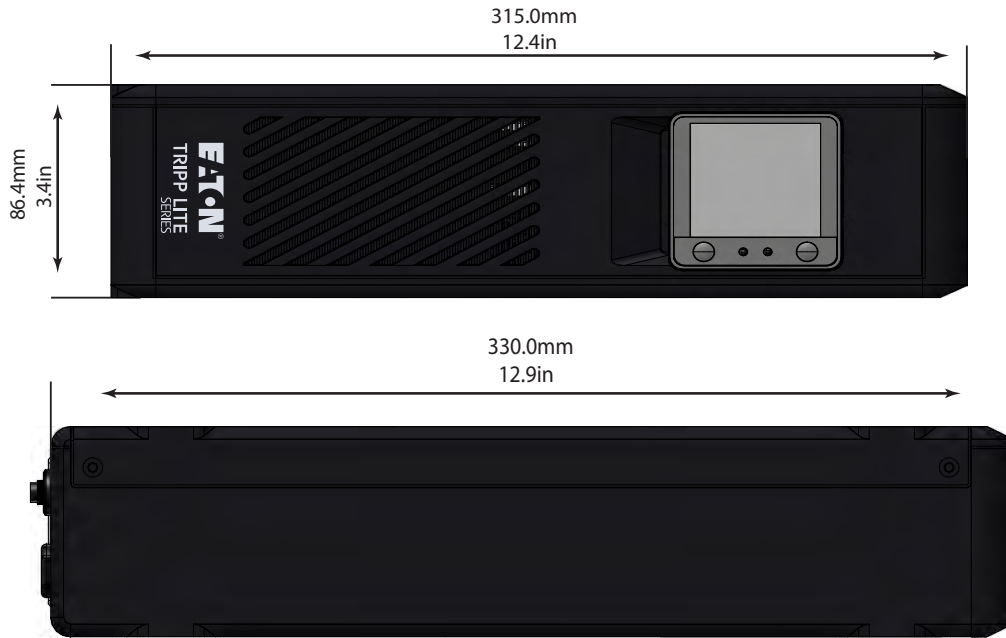
**Table 1. Package Contents**

Contents
UPS
Quick start manual

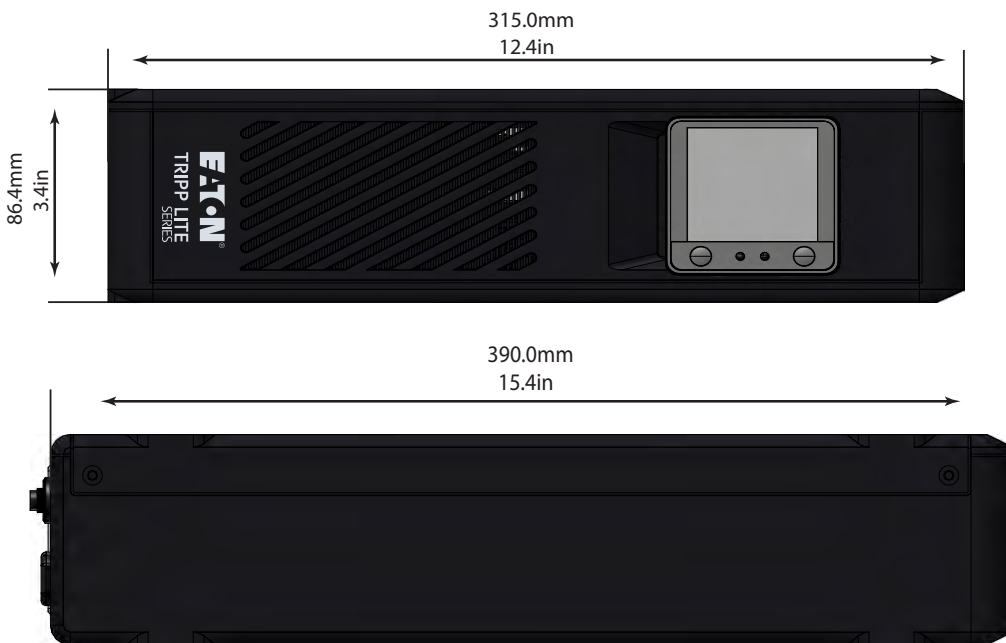


### 1.3 Dimensions

**Figure 1. SMART750PSRTNC Dimensions**

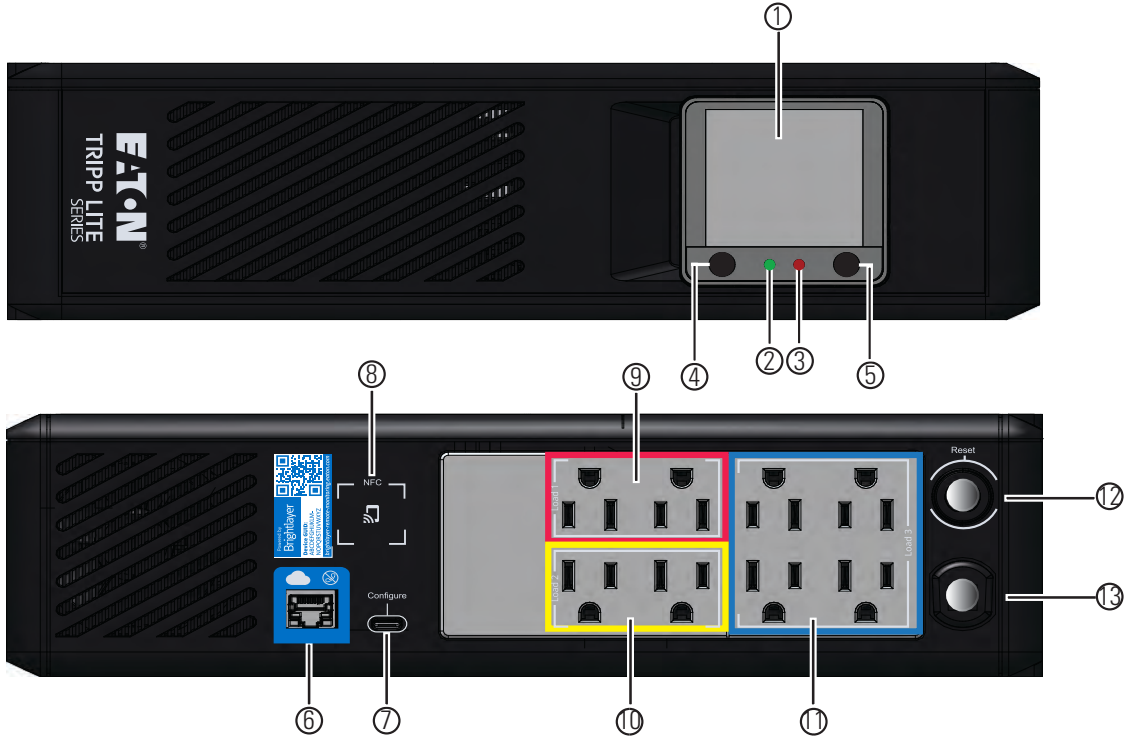


**Figure 2. SMART1000PSRTNC / SMART1500PSRTNC Dimensions**



1.4 Physical Features

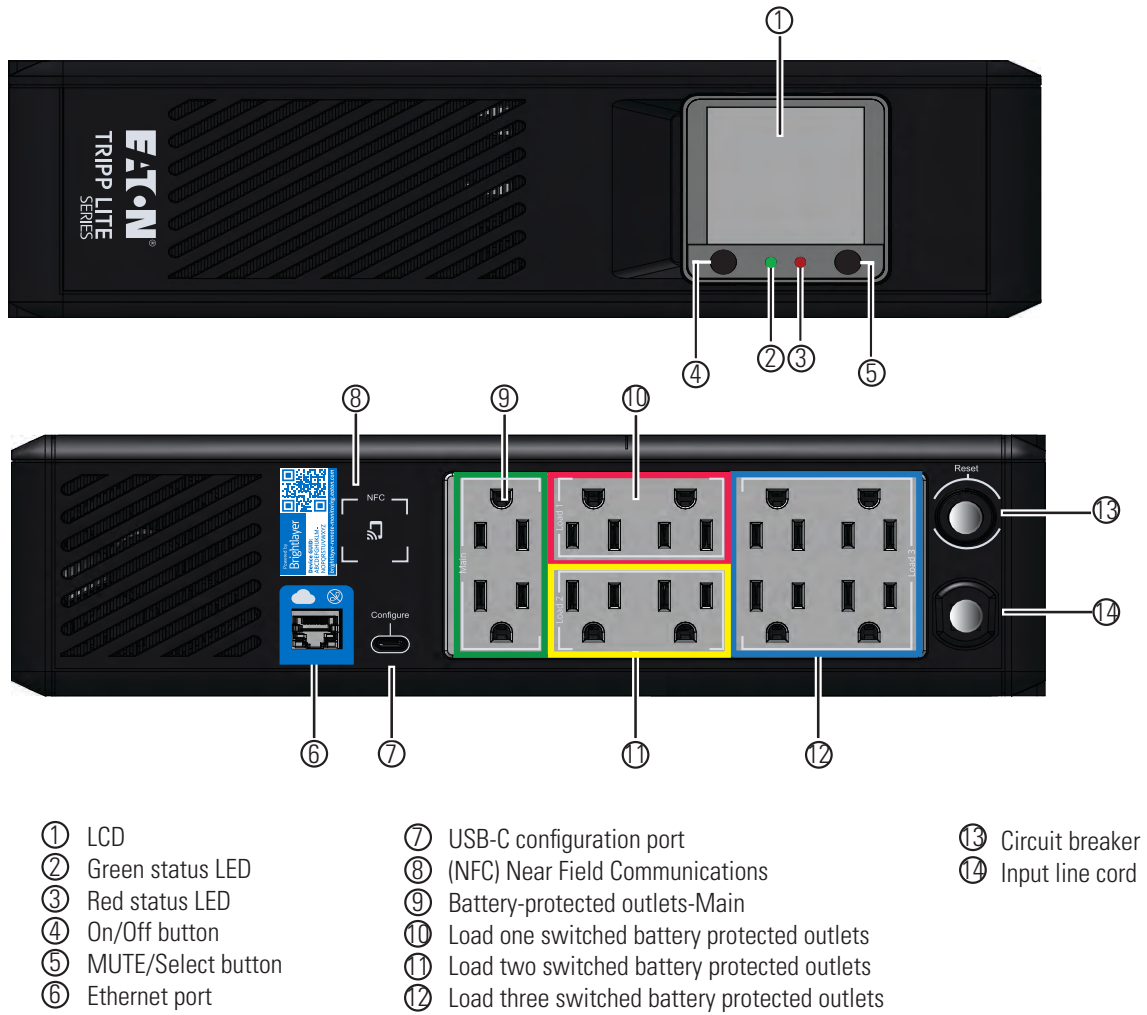
Figure 3. SMART750PSRTNC (AG-07C0)



- ① LCD
- ② Green status LED
- ③ Red status LED
- ④ On/Off button
- ⑤ Mute/Select button
- ⑥ Ethernet port
- ⑦ USB-C configuration port
- ⑧ (NFC) Near Field Communications
- ⑨ Load one switched battery protected outlets
- ⑩ Load two switched battery protected outlets
- ⑪ Load three switched battery protected outlets
- ⑫ Circuit breaker
- ⑬ Input line cord



Figure 4. SMART1000PSRTNC (AG-07C1)/SMART1500PSRTNC (AG-07C2)



- ① LCD
- ② Green status LED
- ③ Red status LED
- ④ On/Off button
- ⑤ MUTE/Select button
- ⑥ Ethernet port
- ⑦ USB-C configuration port
- ⑧ (NFC) Near Field Communications
- ⑨ Battery-protected outlets-Main
- ⑩ Load one switched battery protected outlets
- ⑪ Load two switched battery protected outlets
- ⑫ Load three switched battery protected outlets
- ⑬ Circuit breaker
- ⑭ Input line cord

## Chapter 2 Installation and Operation

### 2.1 UPS Installation

The Eaton Tripp Lite Series Cloud-Connected Tower UPS system can be easily installed in a temperature-controlled indoor environment free from contaminants.

Remove the UPS from its packaging and inspect it for damage that may have occurred during shipping. If any damage is discovered, re-pack the UPS and contact your **Local Distributor** or **Eaton Support**.

### 2.2 Tower Installation

The Eaton Tripp Lite Series Cloud Connected Tower UPS system, can be installed in the following tower mounting orientation.

The LCD may be rotated to match the orientation of the UPS. Remove the LCD from the UPS housing, then rotate and press it back into place.

**Figure 5. Tower Installation**



## 2.3 Rack Mount Installation

---

**CAUTION**

---

If the UPS is installed in a rack, allow at least 2 cm (0.75 in.) of clearance above and below the unit. If the UPS is placed on a flat surface, do NOT stack any other object directly on top of the unit.

---

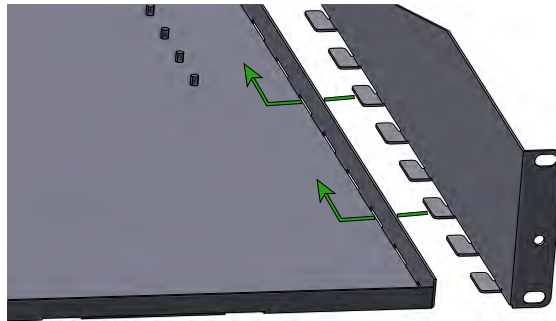
**NOTE** Rack Tray (RKTRYPSC) shown below is sold separately.

---

To assemble the shelf:

1. Slide the left and right side panels into the bottom tray of the shelf assembly and lock them into place.

**Figure 6. Side Panel Assembly**



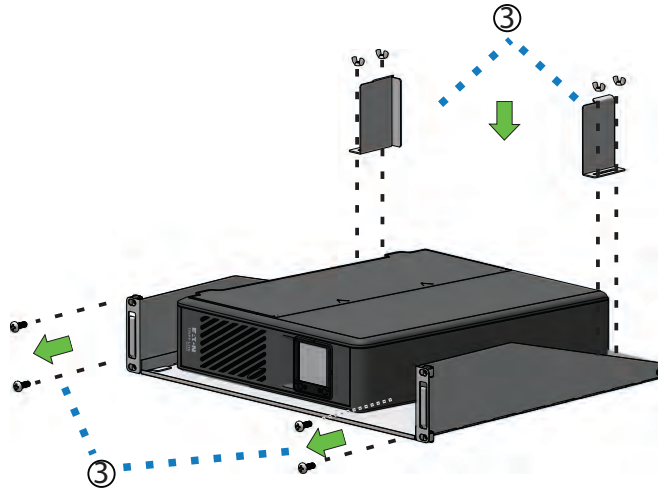
2. Install one flat head Phillips screw (provided) into the back of each side panel. See [Figure 7](#).

**Figure 7. Securing the Side Panels**



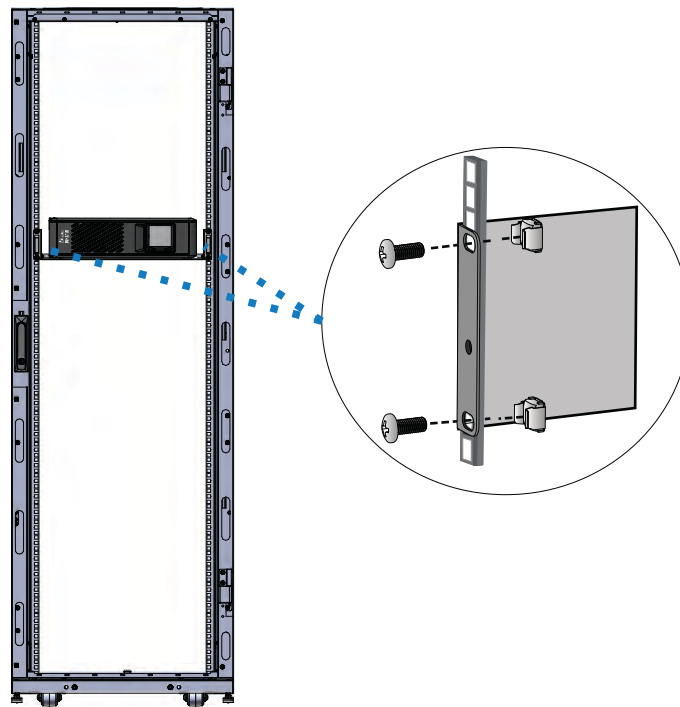
- Place the UPS onto the shelf and install the hold-down brackets using four of the provided wing nuts. Next, remove the screws and cage nuts from the front of the shelf. See [Figure 8](#).

**Figure 8. Secure UPS to Shelf**



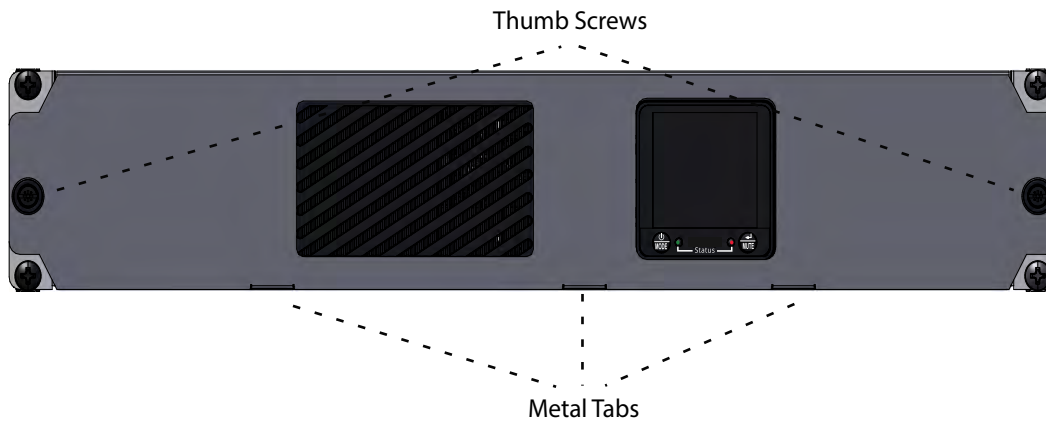
- Take the UPS off the shelf. Secure the shelf to the equipment rack using four M6 cage nuts and M6 X16 mm screws, then place the UPS back onto the shelf. See [Figure 9](#).

**Figure 9. Secure Shelf to Equipment Rack**



5. Position the three metal tabs on the front panel so that they align with the holes in the bottom tray of the rack assembly. Once aligned, secure the front panel by tightening the two thumb screws.

**Figure 10. Front Cover Installation**



## 2.4 Turning the UPS On

For normal AC startup of the UPS, follow these steps:

1. Connect the UPS AC power cord to a properly grounded NEMA 5–15R wall outlet.
2. Press the power button for approximately two seconds to turn on the UPS. The UPS will beep, and the red and green LED's turn on for approximately one second. After one second the red LED turns off and the green LED will start to blink according to the battery charge state.
3. Plug your load equipment into the outlets on the UPS.



### NOTE

The Eaton Tripp Lite Series Cloud Connected Tower line interactive UPS system is designed to support electronic equipment only. You will overload the UPS if the total volt-amp (VA) ratings for all the equipment connected to the outlets exceeds the UPS output capacity. To find your equipment's VA ratings, look at its nameplate. If the equipment is listed in amps (A), multiply the number of amps by 120 to determine VA. For example  $1A \times 120 = 120VA$ . If you suspect you have overloaded the outlets, remove some equipment.

4. Register your UPS at [tripplite.eaton.com](http://tripplite.eaton.com) ..

## 2.5 Outlet Control

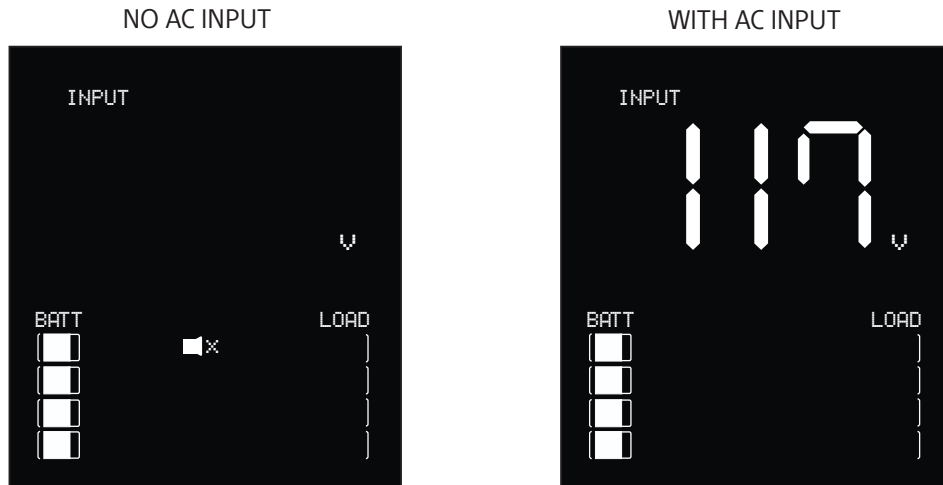
The Eaton Tripp Lite Series Cloud-Connected Tower UPS system outlets can be switched on and off to control connected equipment remotely. The outlet control is located in the Device Summary Screen of the Eaton Remote Monitoring Application. (See [Figure 50](#)).

- **Main battery protected outlets-** controlled by the Device control option in the Remote Monitoring Application or by pressing the UPS ON/Off button.
- **Switched battery protected outlet Load one / Load two / Load three –** controlled by the *UPS output control* button in the Remote Monitoring Application or by pressing the UPS ON/Off button.

## 2.6 Turning the UPS Off

To turn off the UPS, hold the power button on the front panel for two seconds, the UPS will beep once indicating it is in Standby Mode (see [Figure 11](#)). Unplug the UPS from the power source.

**Figure 11. Standby Mode**




## 2.7 LED Indicators

EatonTripp Lite Series Cloud Connected Tower line interactive UPS system indicates the UPS status through the UPS LED indicators on the front of the unit.

**Table 2. LED Status Indicators**

LED Indicator	LED Status	Reason
Green	Solid	Indicates the battery is fully charged
Green	Flashing	Indicates the battery is charging
Red	Solid	Indicates a unit fault

## 2.8 LCD Operation

The LCD screen displays a variety of UPS modes and operating conditions. To view the various screens, press the  button while the UPS is operating in on-line AC or battery power mode.

The LCD screen shown here is fully illuminated to identify all available icons and labels. This is for illustrative purposes only—there are no operating modes where the screen fully illuminates, except for a few seconds when the UPS is first plugged in.

Figure 12. LCD Screen Overview

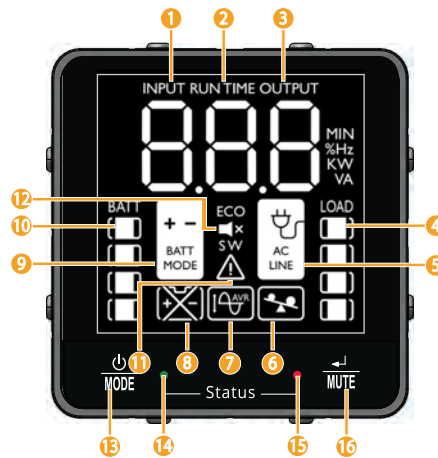



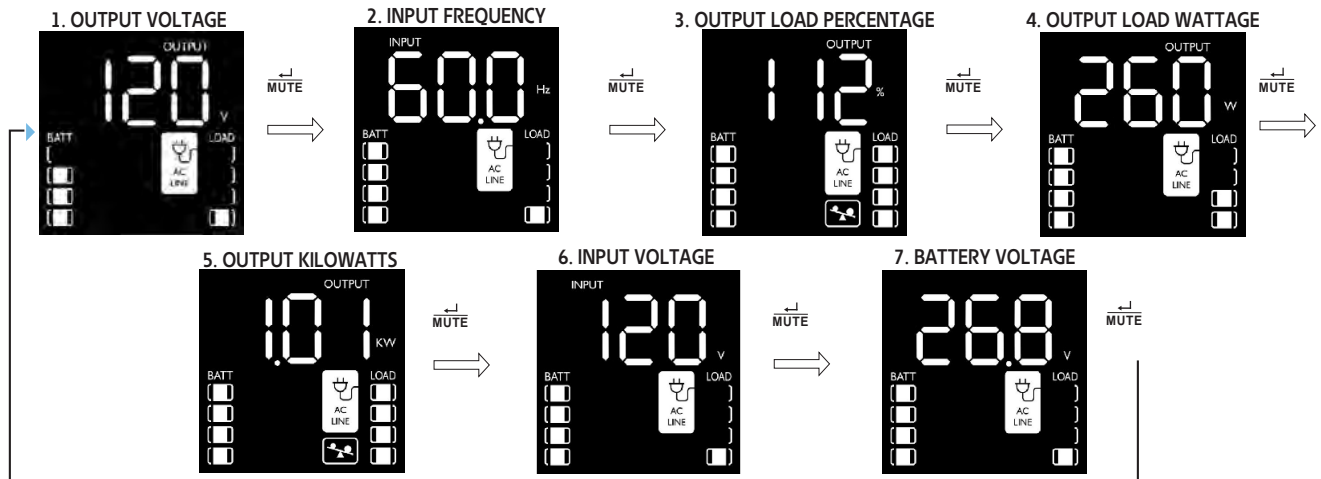
Table 3. LCD Operating Mode Indicators

Operating Mode Indicators	
①	<b>Input voltage-</b> Indicates that AC power is present and the UPS is running from an input line power source.
②	<b>Runtime-</b> Displays the amount of estimated runtime in minutes.
③	<b>Output voltage-</b> Indicates the UPS AC output voltage.
④	<b>Load level-</b> Displays the output load level of the UPS.
⑤	<b>AC line indicator-</b> Indicates the UPS is in (Normal) mode.
⑥	<b>Overload indicator-</b> Indicates the UPS outlets are overloaded.
⑦	<b>Automatic Voltage Regulation (AVR)-</b> Will selectively illuminate during line power mode to indicate Automatic Voltage Regulation (AVR) is engaged. "AVR" & "BUCK" indicates an over voltage condition and output is reduced back to usable levels. "AVR" & "BOOST" indicates brownout/undervoltage conditions and output is boosted back to usable levels.
⑧	<b>Replace battery-</b> Will illuminate to inform users that the UPS battery is weak and requires replacement.
⑨	<b>Battery mode-</b> Indicates that the UPS is running in battery mode, due to power failure or severe input voltage fluctuation.
⑩	<b>Battery charge meter-</b> Continuously reports battery charge level.
⑪	<b>Fault mode-</b> Indicates the UPS has a fault.
⑫	<b>Mute-</b> The UPS beeper has been temporarily silenced.
⑬	<b>Power button-</b> Plug the UPS into a wall outlet and press the POWER BUTTON for two seconds to turn it ON or OFF.
⑭	<b>Green LED-</b> Indicates that AC power is present and the UPS is running from an input line power source in Normal mode.
⑮	<b>Red LED-</b> Indicates the UPS a UPS fault.
⑯	<b>MUTE/ Test button-</b> Use this button to toggle power condition displays. This button can also be used to place the unit in silent mode (mute the beeper completely) or to temporarily mute an active alarm by pressing and holding until you hear an audible beep.


## 2.9 Display UPS/Power Conditions

The LCD screen offers seven screens of UPS and site power information as the UPS is operating in on-line AC power mode. To advance to the next screen, press the  button. The screens are displayed in this order:

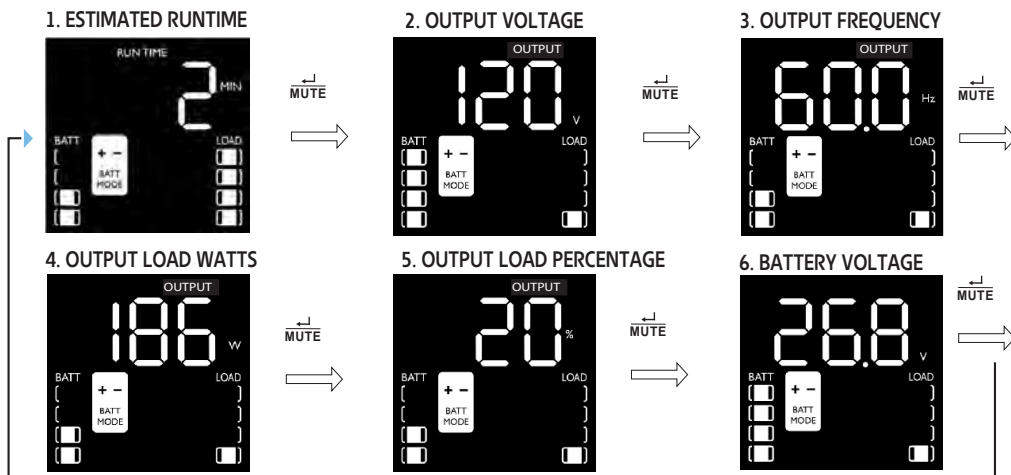
**Figure 13. On-Line AC Power Mode LCD Data**






## 2.10 Battery Power Mode LCD Data

The LCD screen offers six screens of UPS and site power information as the UPS is operating in battery power mode. When the UPS switches to BATTERY MODE, the UPS will automatically switch to report ESTIMATED RUNTIME. To advance to the next screen, press the  button. The screens are displayed in this order:


**Figure 14. Battery Power Mode LCD Screens**





## 2.11 Enable/Disable Alarm

To enter silent mode, press and hold the  until you hear an audible beep. The  icon will appear on the LCD screen to indicate the unit is in silent mode. To exit silent mode, press and hold the  button until you hear an audible beep. The icon will disappear from the LCD screen to indicate it's no longer in silent mode.


---

 **NOTE** Silent mode can only be selected while the unit is in online mode. Silent mode will deactivate the beeper completely.

---



To temporarily mute the alarm while the unit is in battery mode, press and hold the  button until the  icon flashes on the LCD screen to indicate that the alarm has been temporarily muted.

---

 **NOTE** The low battery alarm will still sound even if the battery alarm is temporarily muted.

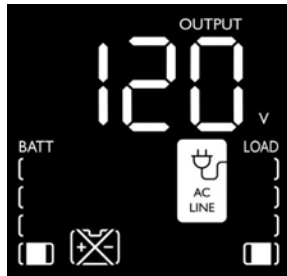
---


## 2.12 Self-Test

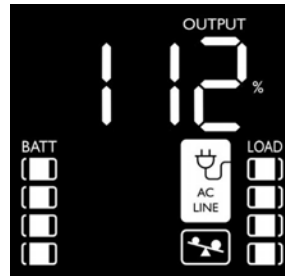
Press and hold the  button to initiate the UPS self-test. The test will last approximately 10 seconds as the UPS switches to battery. Upon completion of the test, UPS will return to line mode. If test fails, the display will indicate the  icon and an alarm will sound. If this occurs, charge the batteries for 12 hours and repeat the self-test. If there is another failure, contact Tripp Lite for battery replacement options. Connected equipment can remain on during the test. Do not unplug your UPS; this will remove safe electrical grounding.


## 2.13 Error Messages

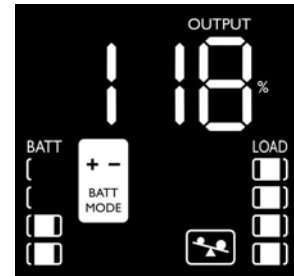
The UPS reports BATTERY REPLACEMENT and OVERLOAD STATUS using the  and the  icons.





In the event that the UPS battery requires replacement, the  icon will flash and the UPS buzzer will sound every one minute. Replace the UPS battery to reset the replace-battery indicator.

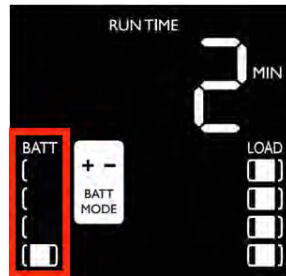



If there is an overload in Normal mode, the  icon will flash every 0.5 second and the UPS buzzer will sound every 0.5 seconds.



If there is an overload in Battery mode, the  icon will flash every 0.5 second and the UPS buzzer will sound every 0.5 seconds.

The UPS reports LOW BATTERY using the  icon. See [Figure 15](#).

**Figure 15. Low Battery Alarm**

In the event that the UPS battery is low, the  icon will flash every 0.5 seconds and the UPS buzzer will sound every second (See [Figure 15](#)).

## 2.14 Critical Fault Screens

More severe fault conditions will result in the UPS shutting off power to the UPS-supported output receptacles. At this point, the LCD screen will report any one of nine possible on-screen fault codes. Some faults, such as output short circuit, overload and bad battery can be user-corrected by removing the short, reducing the load or replacing the battery. Some fault conditions involving the battery charger and output voltage may require repair or replacement in order to restore normal operation.

If a critical fault occurs, the LCD display will show the following error codes:

**Figure 16. Critical Fault Screens**



**F01.** OUTPUT SHORT CIRCUIT, OUTPUT CUTOFF.

- To clear, disconnect the source of the output short circuit and restart the UPS.

**F02.** OUTPUT OVERLOAD, OUTPUT CUTOFF

- To clear, disconnect the source of the overload and restart the UPS.

**F03.** BATTERY OVERCHARGE

- Contact Tripp Lite for troubleshooting and repair options.

**F04.** BAD AND SEVERELY DISCHARGED BATTERY

- To clear, replace the UPS battery.

**F05.** OUTPUT VOLTAGE HIGH IN BATTERY MODE

- Contact Eaton support for troubleshooting and repair options.

**F07.** OUTPUT VOLTAGE LOW

- Contact Eaton support for troubleshooting and repair options.

**F08.** OUTPUT OVER CURRENT

- Contact Eaton support for troubleshooting and repair options.

**F09.** WELDED RELAY

- Contact Eaton support for troubleshooting and repair options.

**F10.** FAN LOCK

- Contact Eaton support for troubleshooting and repair options.

## Chapter 3 Communications

### 3.1 Communication Ports

#### Ethernet Port

The Ethernet Port allows the UPS to be connected via a local network and managed using the Eaton Remote Monitoring Application. (See [4.1 Welcome to the Eaton Remote Monitoring Application](#)).

#### NFC Functionality

Further network settings may be configured in the Eaton Remote Monitoring Application and then transferred to the device by placing an app-enabled mobile device flush to the indicated NFC area on the UPS. [4.1 Welcome to the Eaton Remote Monitoring Application](#).

#### USB-C Port Functionality

The USB-C Port allows for local access to UPS Command Line Interface (CLI) for configuration and discovery of the local network settings and other features. (See [3.2 Command Line Interface](#)).

### 3.2 Command Line Interface

The Command Line Interface (CLI) is intended mainly for automated configuration of the network and time settings of the Eaton Tripp Lite Series UPS. It can also be used for troubleshooting and remote reboot/reset of the network interface in case the web user interface is not accessible.



---

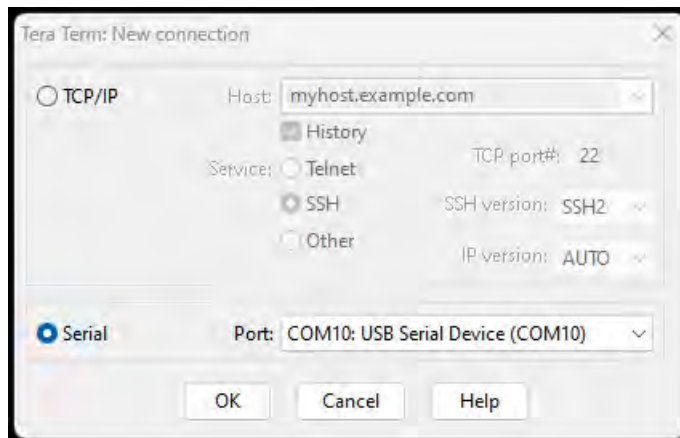
Changing network parameters may cause the card to become unavailable remotely. If this happens it can only be reconfigured locally through USB-C configuration port.

---

To log into the command line interface:

1. Plug a cable into the USB port of the UPS and launch a terminal emulation program.

**Figure 17. Terminal Emulation Program**



2. Press "y" to continue onto the login screen and enter the device password.



**NOTE**

The default password is "Pa\$\$w0rd" and will need to be changed after the first login attempt.

**Figure 18. Enter Password**

```
Use of the device indicates consent to monitoring of failed Authentication attempts. Unauthorized use of the device is prohibited. Press y to continue. y/n?: y
Please enter the password to login.
Password:
```

3. Enter a User Command from [Table 4](#) and press the Enter button.
4. The information will be displayed on the screen.

**Figure 19. Command Output**

```
Use of the device indicates consent to monitoring of failed Authentication attempts. Unauthorized use of the device is prohibited. Press y to continue. y/n?: y
Please enter the password to login.
Password: *****
Welcome
Use Eaton_cmd for available commands.
-> about

Network Card Vendor Name: Eaton Corp.
Network Card Serial Number: 3402AV05506FA00672
Network Card Firmware Part Number: FW-3114
Network Card Firmware Version: 1.0.2
Device Serial Number: 3408AVLSM89E500004
Device Firmware Part Number: FW-2B23
Device Firmware Version: 0A
Device Profile ID: 2c389aea-edfe-ed11-907c-0022481cd9be
Device Profile Version: 21
NFC Version: 8003.11
CLI Version: 8002.28
->
```



**Table 4. CLI Commands**

User Command Name	Description	Sample Input/Output	Note
login	login to the shell	<password>	Only used for entering to shell It gets the current password as input
logout	logout of the shell	N/A	This command prompt you to login after logout
set_new_password	Set a new password	"password"	The default value is "password". New Password has following limits: <ol style="list-style-type: none"> <li>1. The length must be at least 8 and max 16 characters.</li> <li>2. The string is alphanumeric case sensitive.</li> <li>3. The new password must at least have one digit, one upper case, one lower case, and one special case characters.</li> <li>4. The previous password is required to enter.</li> <li>5. The new password must be entered twice.</li> </ol>
set_ipv4_maskaddr	Set the subnet mask address	255.255.255.0	This value will initialize as "0.0.0.0" if the device is not connected to the internet. The default restore IP address is "192.168.1.254".
get_ipv4_maskaddr	Get the assigned subnet mask address	255.255.255.0	
set_ipv4_addr	Set the assigned IP address	192.168.0.133	
get_ipv4_addr	Get the assigned IP address	192.168.0.133	
set_ipv4_gateway	Set the IP gateway	192.168.0.1	
get_ipv4_gateway	Get the IP gateway	192.168.0.1	
get_ipv4_method	Get the IP method	IP Method set as static/DHCP.	The default value is DHCP.
set_ipv4_method_dhcp	Set DHCP IP	IP Method set as DHCP	
get_mac_addr	Get MAC Address	00:00:00:00:00:00	
get_proxy_addr	Get the assigned proxy address	PROXY Address is - proxy.apac.etn.com	
set_proxy_addr	Set the proxy address	Proxy address reconfigured successfully.	The length must be less than 20 characters
get_proxy_port	Get the port	PROXY port is - 8080	
set_proxy_port	Set the port	Proxy port number reconfigured successfully.	Any range between 0-65535

**Table 4. CLI Commands (Continued)**

User Command Name	Description	Sample Input/Output	Note
get_proxy_status	Get the status of proxy	PROXY is not enabled.	
set_proxy_disable	Disable proxy	PROXY is disabled.	
set_proxy_enable	Enable proxy	PROXY is enabled.	
set_proxy_username	Set the proxy username	<username>	Sets the username for proxy. The length of username must not exceed 21 characters.
set_proxy_password	Set the proxy password	<password>	Sets the username for proxy. The length of username must not exceed 21 characters.
get_proxy_username	Get the proxy username	PROXY username is <username>	
get_proxy_password	Get the proxy password	PROXY password is <password>	This will print out stars(*) only after commissioning
get_snmp_server1	Get the SNMP Server 1 IP address or Host Name	SNTP server 1 IP Address/Domain name: 129.6.15.28	
get_snmp_server2	Get the SNMP Server 2 IP address or Host Name	SNTP server 2 IP Address/Domain name: 132.163.96.1	
get_snmp_server3	Get the SNMP Server 3 IP address or Host Name	SNTP server 3 IP Address/Domain name: 132.163.97.1	
get_snmp_status	Get SNMP Server status	SNTP service enabled.	
get_snmp_service	Get SNMP Server connection	SNTP service connected to server 1.	
set_snmp_disable	Set SNMP Server disable	SNTP server disabled successfully.	
set_snmp_enable	Set SNMP Server enable	SNTP server enabled successfully.	
get_primary_dns	Get the primary dns	Primary DNS: 8.8.8.8	
get_secondary_dns	Get the secondary dns	Secondary DNS: 192.168.0.1	
get_time	Get the current time of system	Epoch Time from RTC (seconds) - 1692282558	Time since epoch
get_iot_connection_status	Get IOT connection status	IOT Connection is enabled.	
get_iot_connection	Get IOT DPS connection	IOT Connected.	
get_iot_connection_reason	Get IOT Connection status and reason.	IoT initial state.	
get_iot_dps_endpoint	Get IOT DPS endpoint.	IOT DPS endpoint - global.azure-devices-provisioning.net	



**Table 4. CLI Commands (Continued)**

User Command Name	Description	Sample Input/Output	Note
about	Print out versions and serial numbers	Network Card Serial Number Network Card Firmware Part Number: FW-3114 Network Card Firmware Version: 0.9.0 Device Serial Number: 3302AVLBC884A00019 Device Firmware Part Number: FW-2B13 Device Firmware Version: 02 Device Profile ID: 2c389aea-edfe-ed11-907c-0022481cd9be Device Profile Version: 16 NFC Version: 8003.6 CLI version: 8002.22	Network Card Serial number will be shown once it's set.
get_device_connection	Get the deviceID and ConnectionString	Device GUID/UUID - <device GUID/UUID> Device Connection String - <Connection String>	This will print out stars(*) for connection string only after commissioning
dump_json_formatted_logs	DEBUG: Dump JSON formatted logs		Output size might be bigger than 200 characters
clear_logs	Clear all logs from NV		
show_logs	Show all logs	Event Log is currently Empty!	Output size might be bigger than 200 characters
reboot_card	Reboot the card	N/A	Keep the last changes(if any) to the network settings(IPV4) and password intact. This command reboots the card to complete the network settings configuration.
factory_reset_card	Factory reset the card	N/A	Returns the network settings (IPV4) and password back to default values.

## Chapter 4 Remote Monitoring Application

### 4.1 Welcome to the Eaton Remote Monitoring Application

The Eaton Tripp Lite Series cloud-connected UPS systems are managed by the Eaton Remote Monitoring Application supported by Eaton's Brightlayer platform so that users can connect to their UPS anywhere. Receive alerts, control outlets, or shutdown devices – all from the touch of a mobile device or desktop computer. Whether a user is setting up one or several units, commissioning has never been more straightforward. The Eaton Remote Monitoring Application can be downloaded from the Apple or Android app stores.

### 4.2 User Enrollment and Activation

1. Locate and scan the QR code on the left-hand side of the UPS cover or visit the direct link [Eaton Brightlayer Remote Monitoring Application](#) to launch the application in a web browser or to download it to a remote Device.

Figure 20. QR Code Location

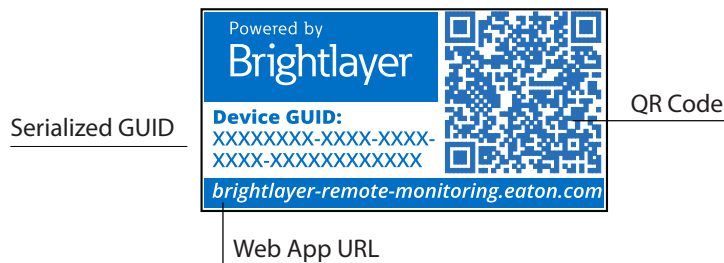
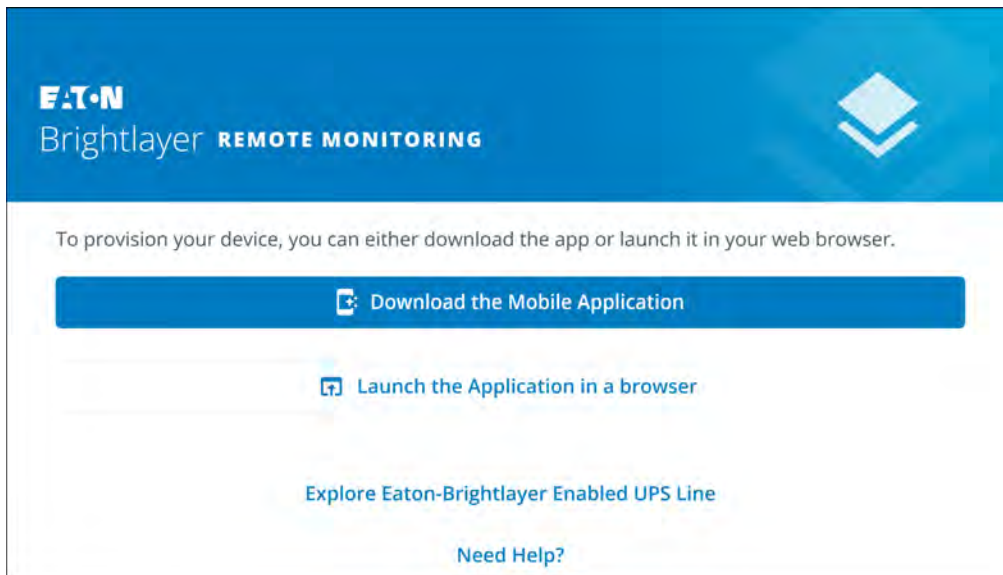


Figure 21. Web Application Page

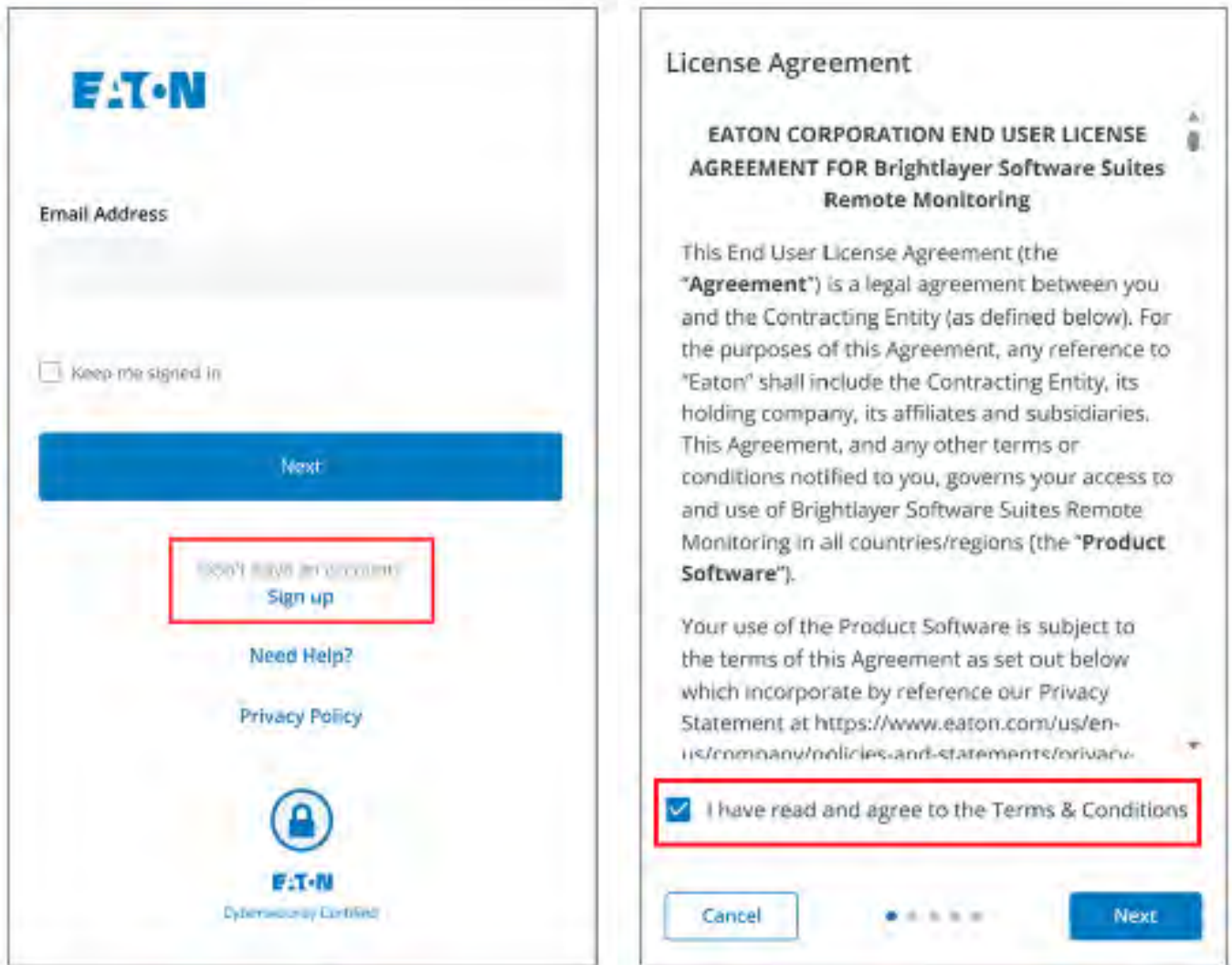


**NOTE**

Chrome, Firefox, Edge, and Safari are the supported internet browsers. Do not use Microsoft Internet Explorer.

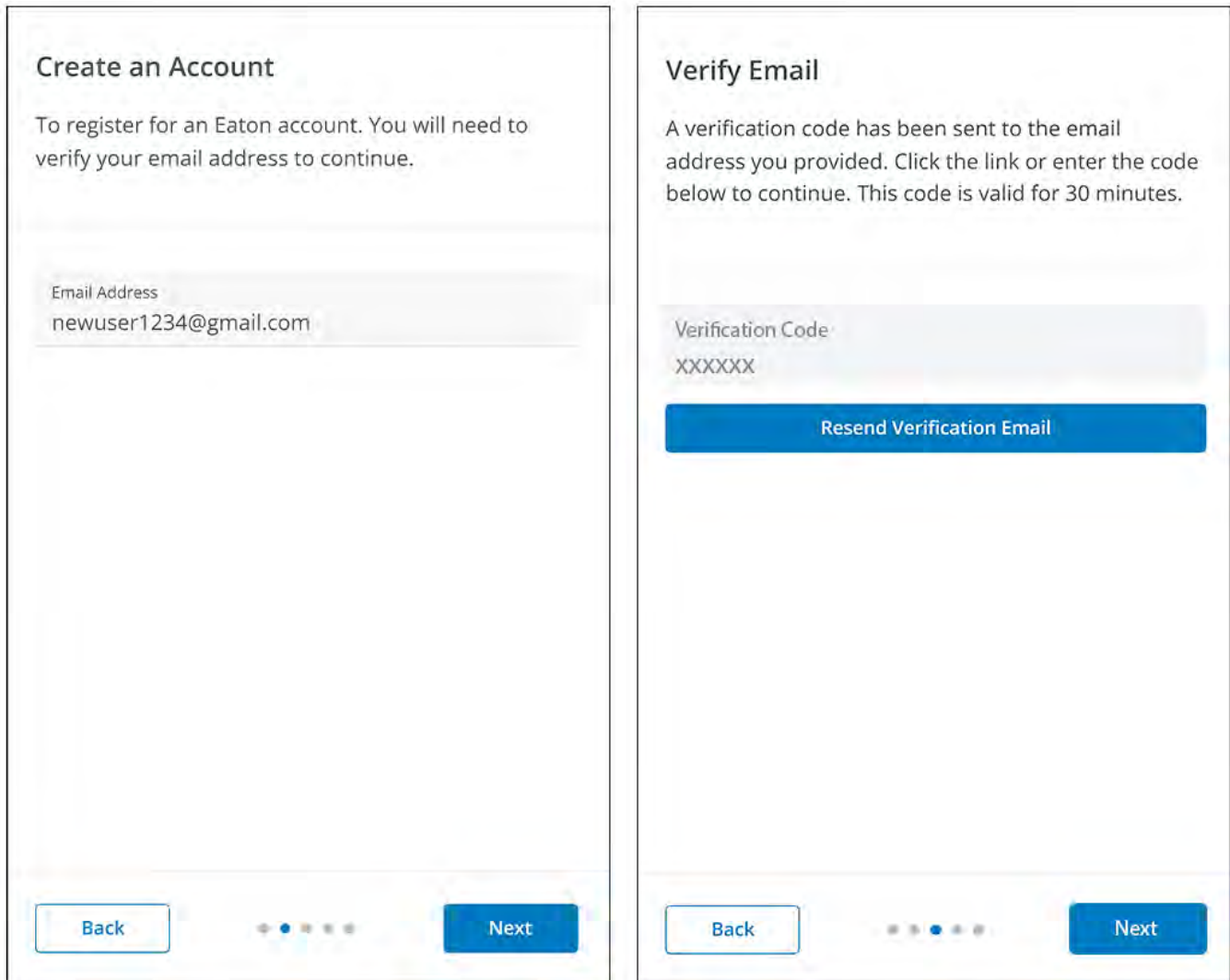
2. Click the **Sign-Up** link on the login screen.
3. Please read and check the box agreeing to the EATON CORPORATION END USER LICENSE AGREEMENT FOR Brightlayer Software Suites Remote Monitoring. Then click **Next**.

**Figure 22. Sign In Screen and End User License Agreement**



4. Enter a valid email address to verify your account. A verification code will be sent to your email account. Click **Next**. Click **Next**.
5. Enter the verification code and click **Next**.

**Figure 23. Create an Account and Verify Code**



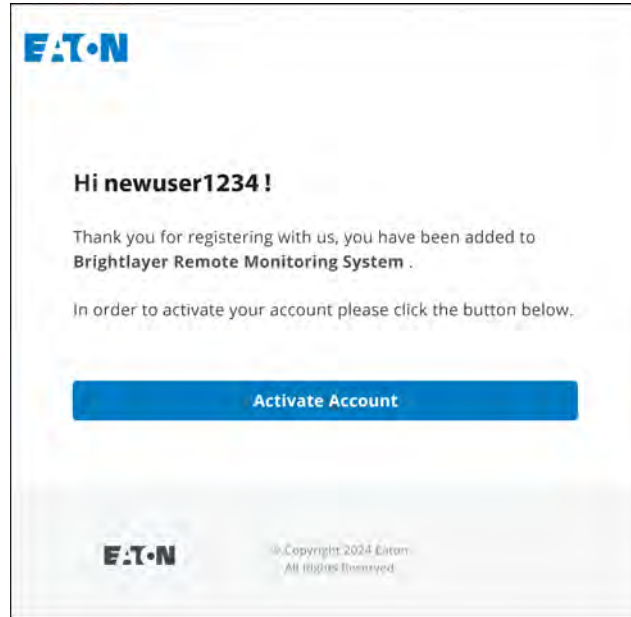
6. Enter the account information to complete the account creation. Eaton recommends that the Two-factor Authentication option remain enabled to prevent unauthorized access to the account. When finished, click **Next**.
7. The new user account is now created. Press the **Log-In** button, and an email notification is sent to activate the account.

**Figure 24. Account Details**

The figure consists of two side-by-side screenshots of a user interface. The left screenshot, titled "Account Details", shows a form for creating a new account. It includes a "New" text input field, a "User" text input field, a "Country Code" dropdown menu set to "+1", a "Phone Number (Optional)" text input field, and a "Country" dropdown menu set to "US". At the bottom of the form, there is a toggle switch for "Enable Two-factor Authentication" which is currently turned on. Navigation buttons "Back" and "Next" are visible at the bottom. The right screenshot shows a confirmation screen with a blue user icon at the top. Below the icon, it says "Welcome newuser1234!". Underneath, a message states: "Your user account has been successfully created with the email **newuser1234@gmail.com**." A large blue "Log In" button is positioned at the bottom of the screen.

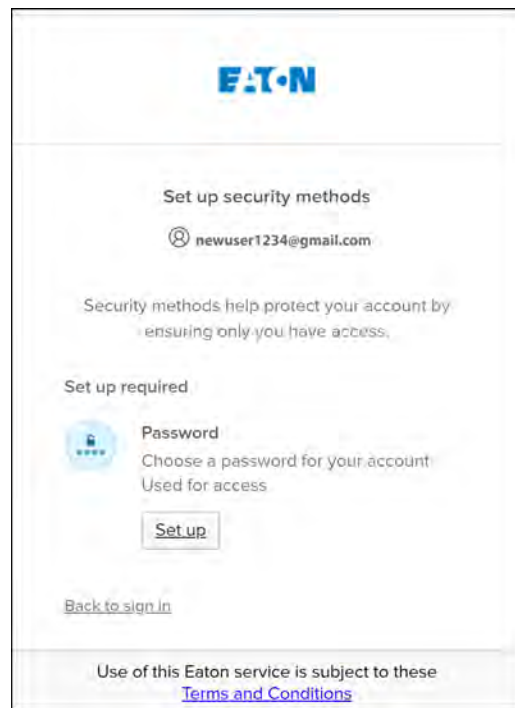
8. Click the **Activate Account** button provided in the email notification.

**Figure 25. Email Activation Notification**



9. Click **Set up** to create your account password.


**Figure 26. Set Up Password Screen**




10. Create a password that meets the requirements to log into the application. When finished, click **Next**.

**Figure 27. Set Up Password**

**EATON**




**Set up password**

 newuser1234@gmail.com


Password requirements:

- At least 8 characters
- A lowercase letter
- An uppercase letter
- A number
- No parts of your username
- Password can't be the same as your last 4 passwords

**Enter password**

\*\*\*\*\* 

**Re-enter password**

\*\*\*\*\* 

**Next**

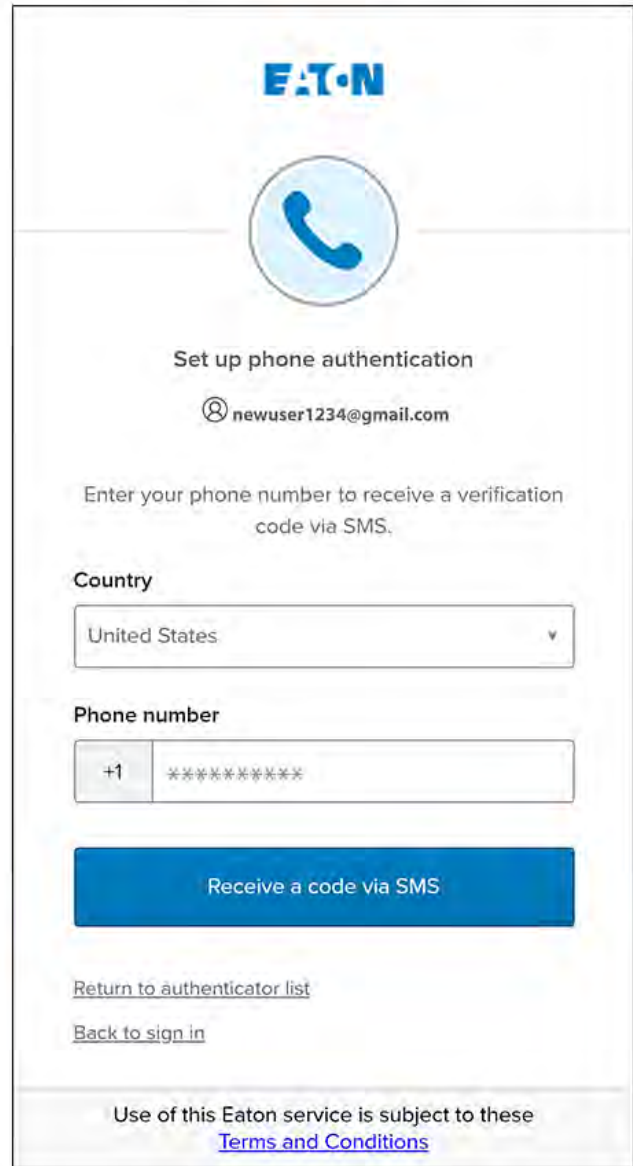
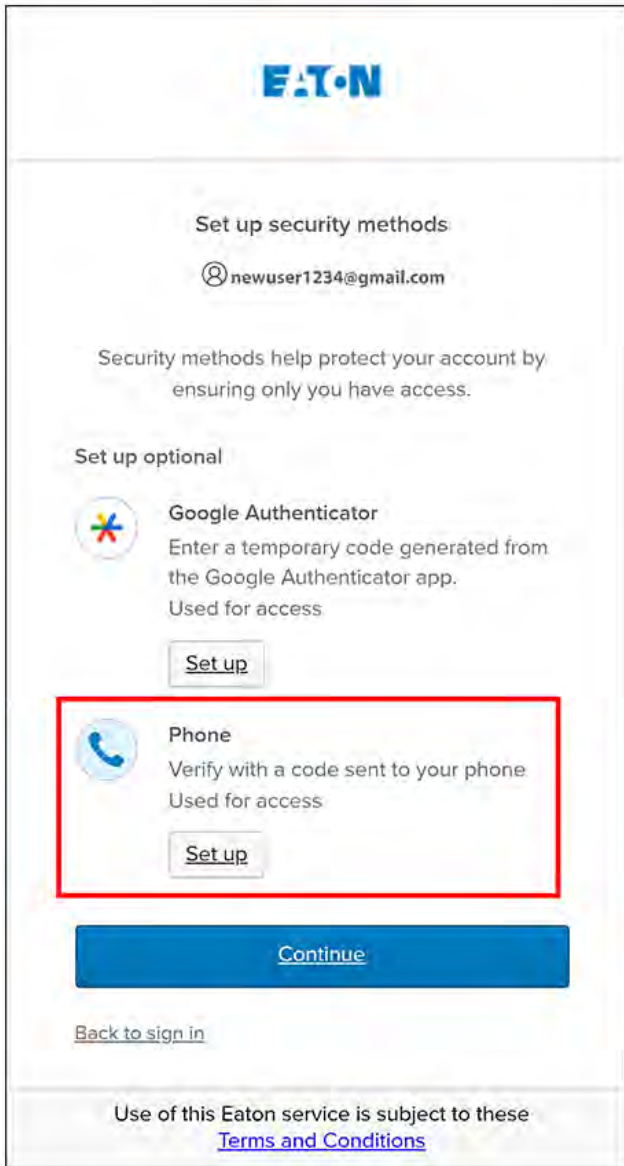
[Return to authenticator list](#)

[Back to sign in](#)

Use of this Eaton service is subject to these [Terms and Conditions](#)

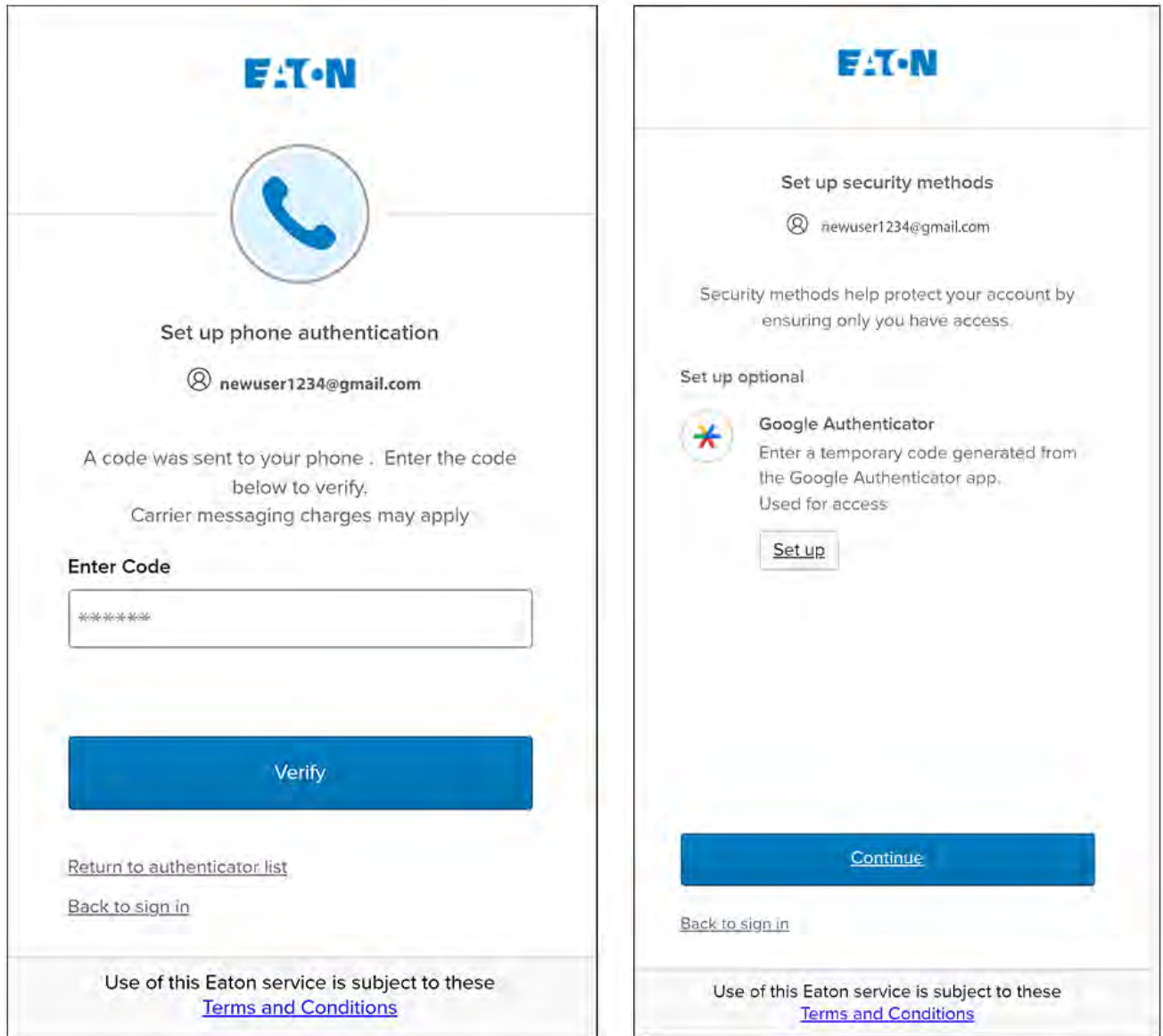
11. Set up the authentication method that is available to access the account. Click **Set up**.
12. Enter a phone number and click **Receive a code via SMS**.

**Figure 28. Security Authentication Setup**



13. Enter the code received via SMS. Click **Verify**.
14. Click **Continue** once the code is accepted.

**Figure 29. Continue Setup**



15. Click **Create a New Organization**.

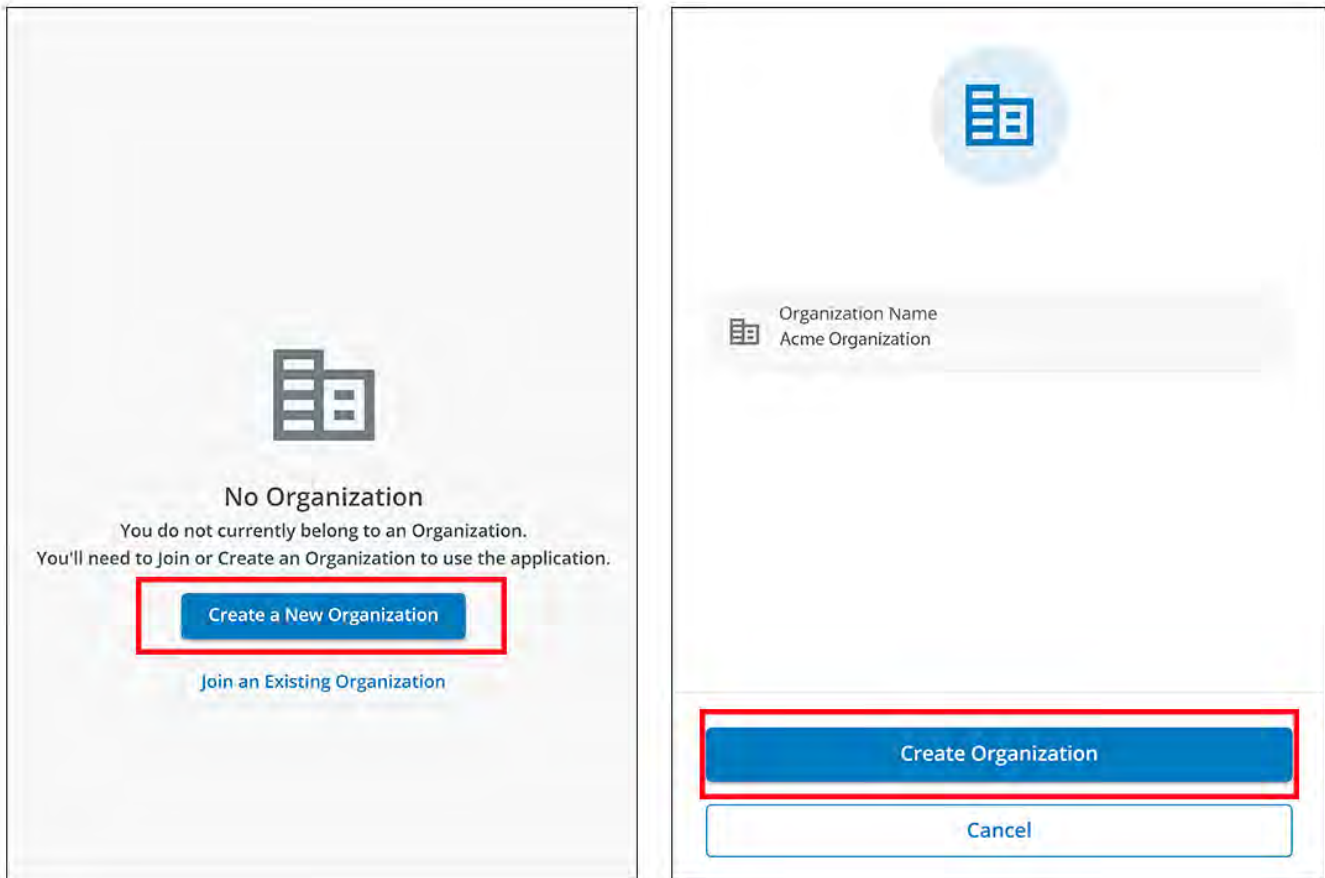


**NOTE**

If joining an existing organization, contact the administrator to obtain the organizational code and click **Join and Existing Organization**.

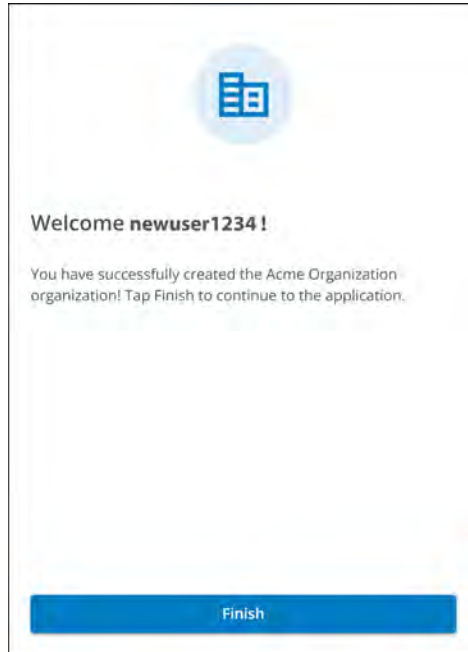
16. Enter the name of the new organization. Click **Create Organization**.

**Figure 30. Create a New Organization**

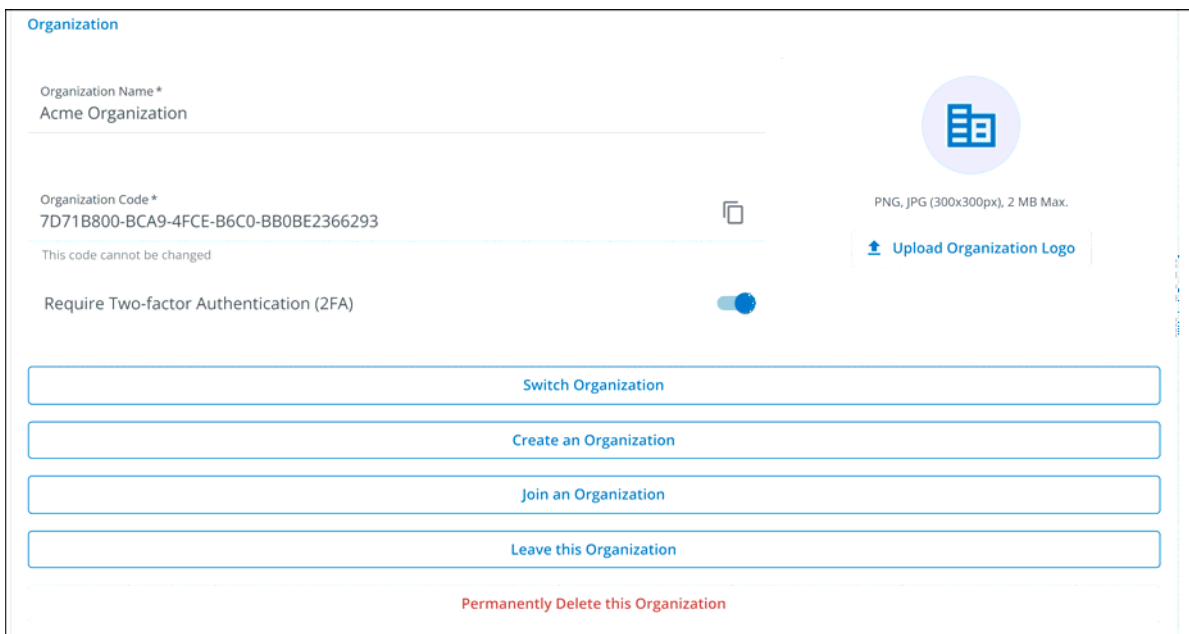


17. The new organization is created, and the initial enrollment is complete. Click **Finish**,

**Figure 31. Organization Created Successfully**




**Figure 32. Organization Management Screen**



### 4.3 User Interface

The Eaton Remote Monitoring Application includes a simple summary and detailed views of the connected devices. You can view it with a web browser on a PC, such as Google Chrome, or any mobile device.

---

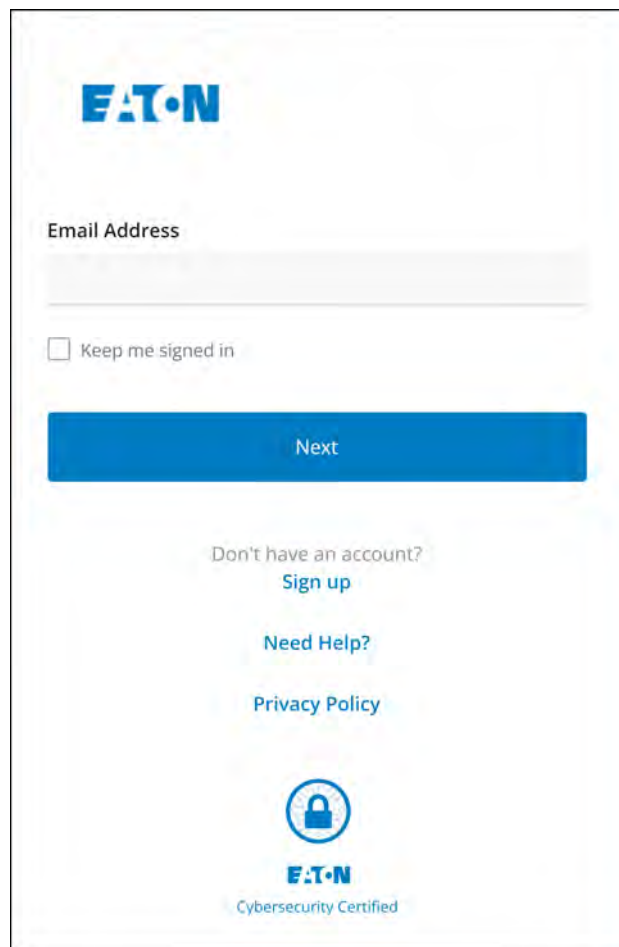
**NOTE**  Occasionally clear the browser cache, click the **Reload** button to refresh the Remote Monitoring app, or adjust your browser resolution settings. New features and updates will be released over time, and clearing the browser cache or adjusting the browser resolution settings corrects login or data visibility issues.

---

### 4.4 Log In Screen

[Figure 33](#) shows the Eaton Remote Monitoring Application login screen viewed in a web browser. From the *Log In* screen, the user can enter a new enrollment, reset their password, or log in to open the Application's Overview (Home) screen.

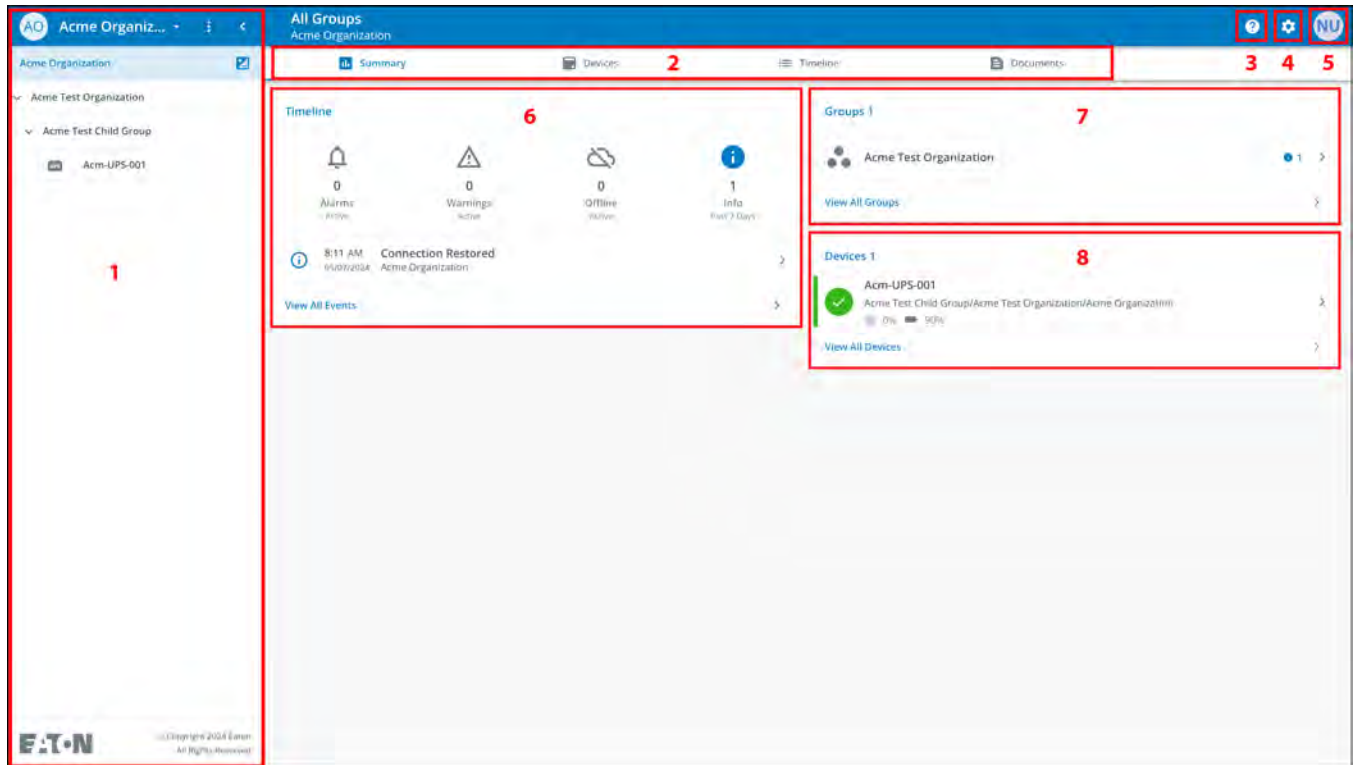
**Figure 33. Log In Screen**



## 4.5 Organizational Summary Screen

The *Organizational Summary Screen* displays information for all organizational groups and devices, providing easy-to-navigate paths to display information.

**Figure 34. Organizational Summary Screen**



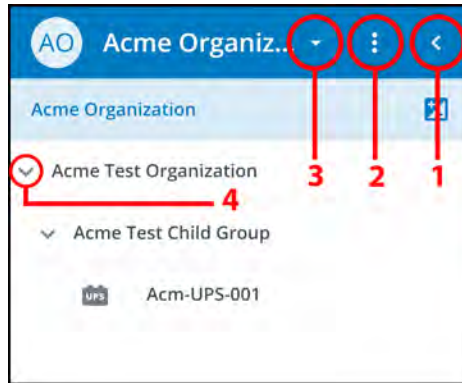
**Table 5. Organizational Summary Screen Sections**

① Organizational Hierarchy menu	⑤ User menu
② Tabs menu	⑥ Timeline widget
③ Help menu	⑦ Groups widget
④ Settings menu	⑧ Devices widget

### 4.5.1 Organizational Hierarchy Menu

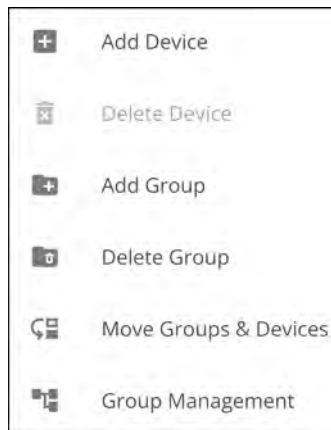
The *Organizational Hierarchy* menu manages organizational hierarchy and devices and allows users to switch between Organizations and Groups.

**Figure 35. Organizational Hierarchy Menu**



1. Hides or displays the Organizational Hierarchy.
2. Displays the Organizational Hierarchy function to manage groups and devices.

**Figure 36. Organizational Hierarchy Menu Options**



3. Switches between Organizations if more than one exists.
4. Displays the Organizational Hierarchy.

Selecting a group in the Organizational Hierarchy Menu will display the Organizational Summary Screen see [Figure 34](#).

Selecting a Device in the Organizational Hierarchy menu will display the *Device Summary* screen, which provides essential information on the status of the UPS. See [Figure 50](#).

### 4.5.2 Tabs Menu

The *Tabs* menu summarizes all of the data for the Organization, Group, or Device, selected in the Organizational Hierarchy Menu.

**Figure 37. Tabs Menu**

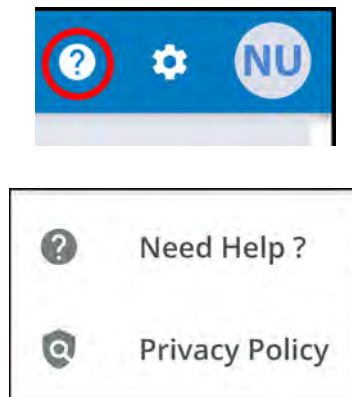


- **Summary Tab-** displays information for each Organization, Group, or Device as selected in the Organizational Hierarchy Menu.
- **Devices Tab-** when selected, the *Device Management* screen displays all devices that are set up for an Organization and controls adding or editing those devices.
- **Timeline Tab-** provides an overall summary of events for a specific Organization or Group that can be exported into a .csv file.
- **Documents Tab-** displays Eaton’s Cloud-Connected User’s Guide and sales brochures.

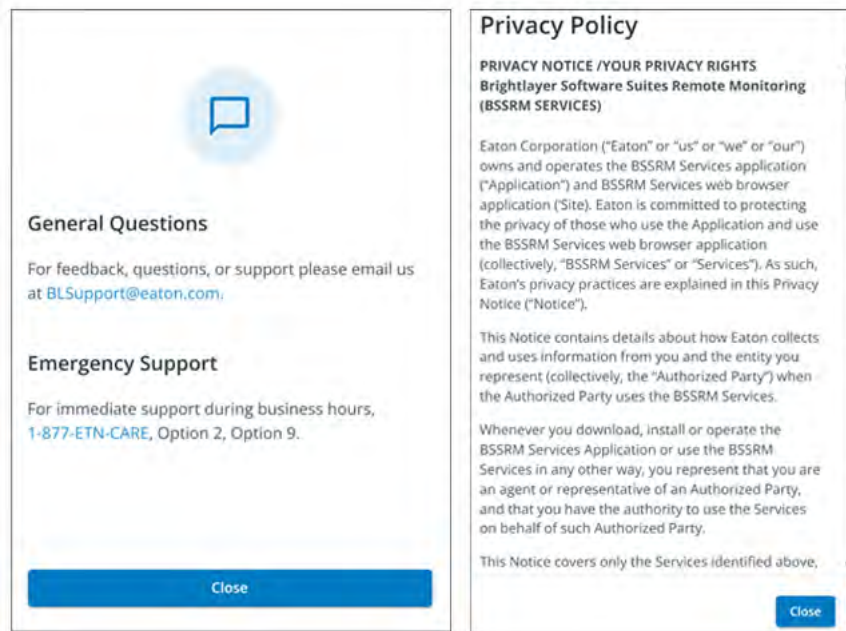
### 4.5.3 Help Menu

Clicking on this menu will explain how to contact Eaton for help and the privacy policy.

**Figure 38. Help Menu Location**



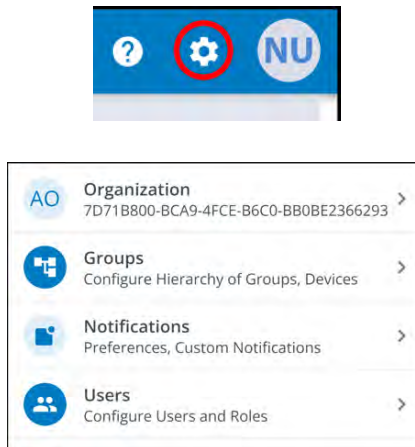
**Figure 39. Help Menu Information**



#### 4.5.4 Settings Menu

Provides access to all application user settings and configuration settings.

**Figure 40. Settings Menu**



- **Organizational Management Settings-** displays all of the settings available to manage an Organization (see [Figure 32](#)).
- **Group Management-** add, edit, move, or delete Groups within an Organization (see [4.7 Creating a Group Within a Organization](#)).
- **Notification Settings-** set and configure alarm, warning, and event notifications via email or text (SMS). Custom Notifications can also be set (see [Figure 67](#) and [Figure 68](#)) here.
- **User Management Settings-** allows administrators to invite other users or coworkers to enroll in the Eaton Remote Management Application either as users or as administrators. It also provides control over deleting, disabling, or enabling user accounts (see [4.6 Managing Users](#)).

#### 4.5.5 User Menu

Access the *User* menu by clicking the User avatar in the upper right corner of the *Main Organization* screen, which allows you an option to view or edit profile settings, or log out of the application.

The first section of the user profile page includes general profile information, such as email, phone number, country, an option to enable multi-factor authentication, and to designate a location to upload an image.

The second section is the role that the User holds within the Organization.

The third section displays customizable language, time zone, and date format options.

**Figure 41. User Menu**

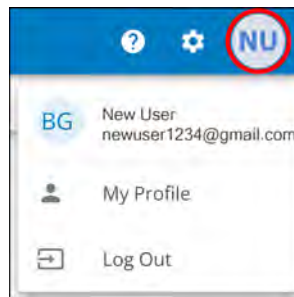
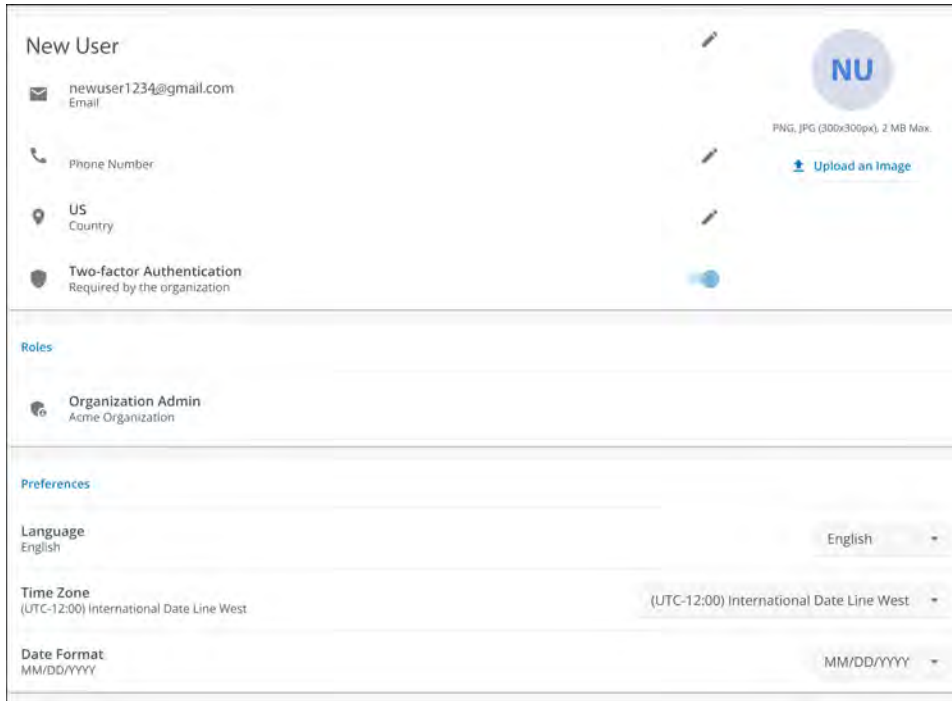


Figure 42. User Profile Screen



#### 4.5.6 Timeline Tab

The *Timeline* section is a valuable tool that displays active or inactive alarms and events for the entire Organization. It provides a link to specific event details and a link to the *Event Management* screen. This screen allows you to export events into a .csv file, a feature that significantly aids in data analysis and reporting. This feature helps keep track of all critical events and alarms. It can be accessed via the *Timeline* navigation tab.

Figure 43. Timeline Widget

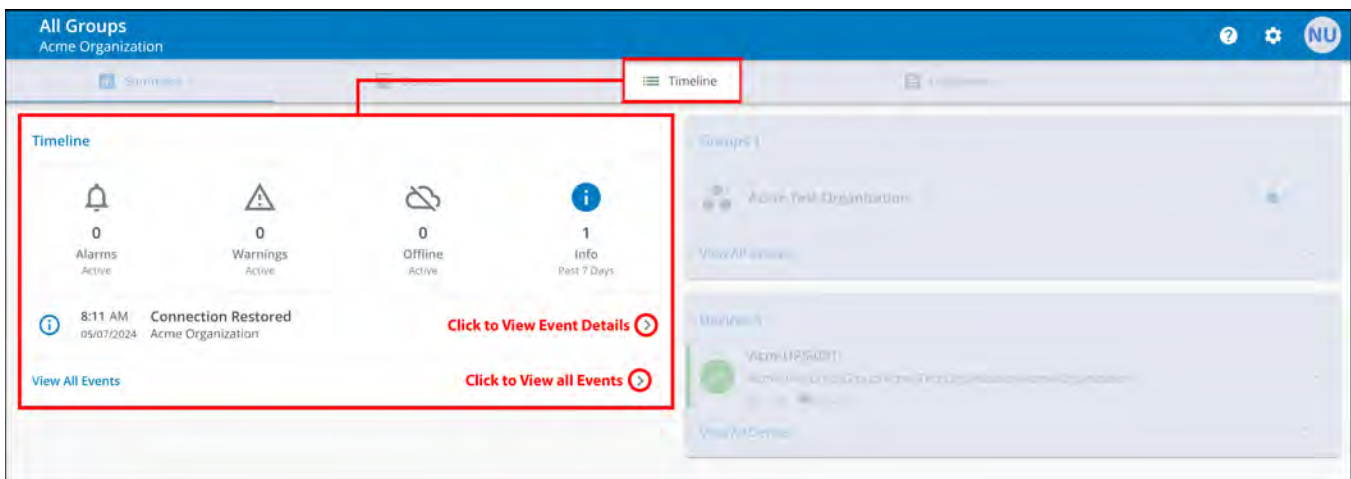


Figure 44. Event Details

**Acm-UPS-001**  
Connection Restored

**Description**  
Connectivity to the device has been restored.

Event Details		History	
Event Name	Connection Restored	Last Update Received	05/07/2024, 08:11:35
Severity	Informational	Time of Event	05/07/2024, 08:11:35

**Device Details**

Name	Acm-UPS-001
Group	Acme Organization
Model	BC350RNC
Serial #	3403AV4BC884900002

Figure 45. Timeline Screen

**All Groups**  
Acme Organization

Summary | Devices | **Timeline** | Documents

Search

Status	Date	Type	Device	Group
<span style="color: blue;">i</span>	12:56 PM 05/08/2024	On Utility	Acm-UPS-001 #3403AV4BC884900002	Acme Test Child Group < Acme Test Organization < Acme Organization
<span style="color: blue;">i</span>	12:56 PM 05/08/2024	Input Power Ok	Acm-UPS-001 #3403AV4BC884900002	Acme Test Child Group < Acme Test Organization < Acme Organization
<span style="color: orange;">!</span>	12:56 PM 05/08/2024	On Battery	Acm-UPS-001 #3403AV4BC884900002	Acme Test Child Group < Acme Test Organization < Acme Organization <b>CLEARED</b>
<span style="color: orange;">!</span>	12:56 PM 05/08/2024	Input Power Not Ok	Acm-UPS-001 #3403AV4BC884900002	Acme Test Child Group < Acme Test Organization < Acme Organization <b>CLEARED</b>
<span style="color: blue;">i</span>	8:11 AM 05/07/2024	Connection Restored	Acm-UPS-001 #3403AV4BC884900002	Acme Organization

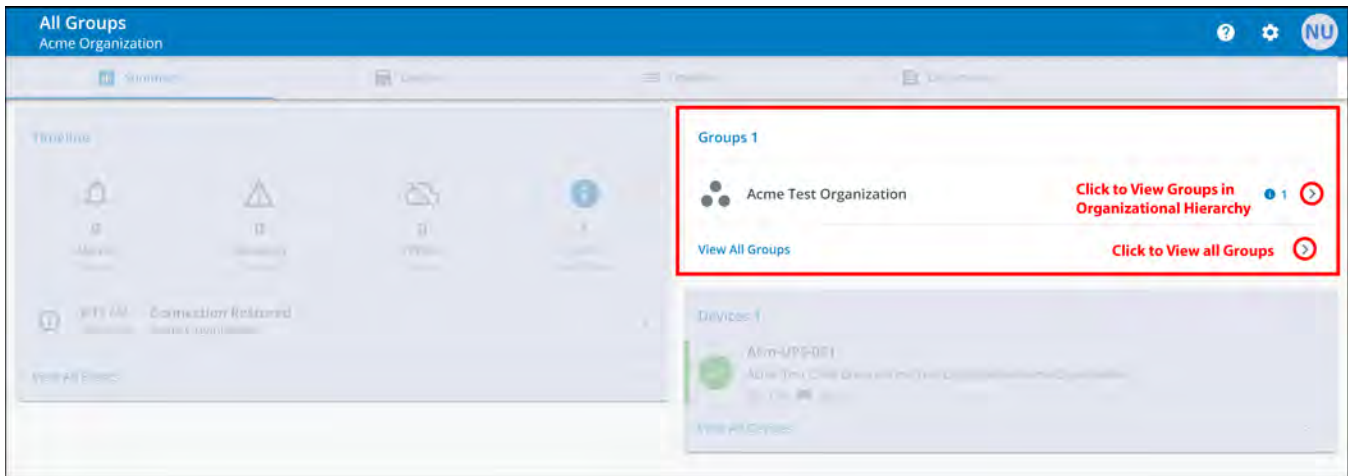
Items per page: 10 | 1-5 of 5



### 4.5.7 Groups Widget

The Groups widget provides a view of Groups or Child Groups within an Organizational hierarchy. It allows users to view all Groups within an Organization.

**Figure 46. Groups Widget**



**Figure 47. View All Groups**



### 4.5.8 Device Widget

Devices can be viewed and managed by selecting the options *Organizational Hierarchy* screen.

#### Viewing Devices Screen

Click any of the following areas to view a specific screen or a Device:

1. Navigate to the *Device Management* screen, which lists the Devices associated with the Organization account and allows users to move, add, or delete Devices. (See [Figure 49](#)).
2. Navigates to the *Device Summary* screen and allows users to display all of the details for a specific Device. (See [Figure 50](#)).

Figure 48. Device Widget

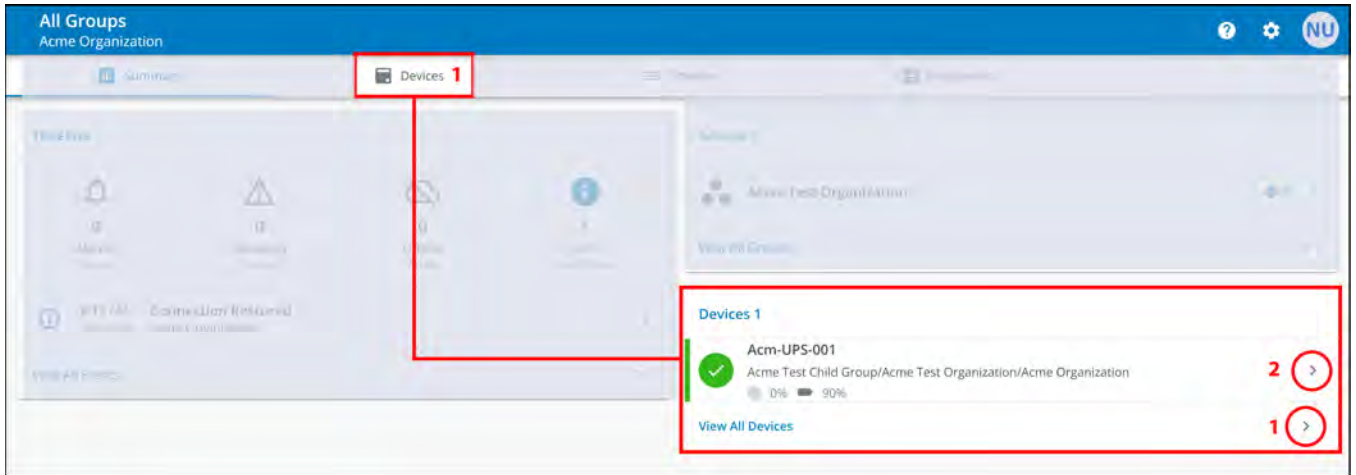
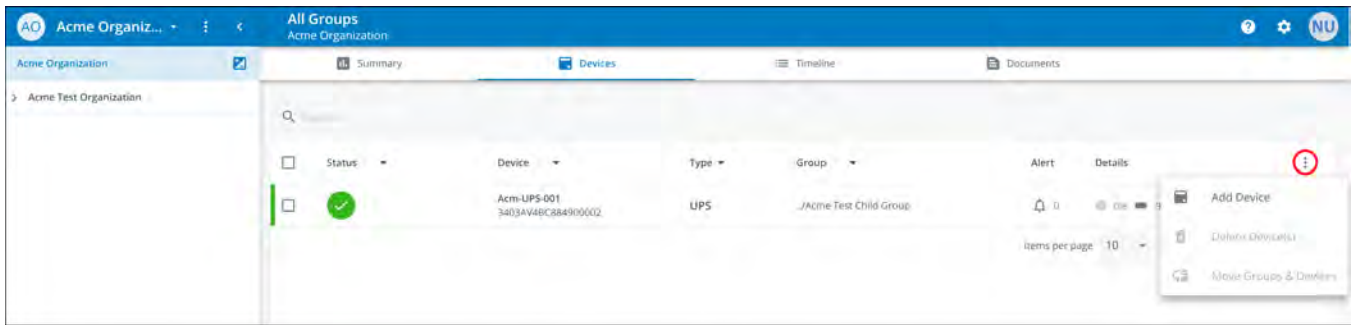


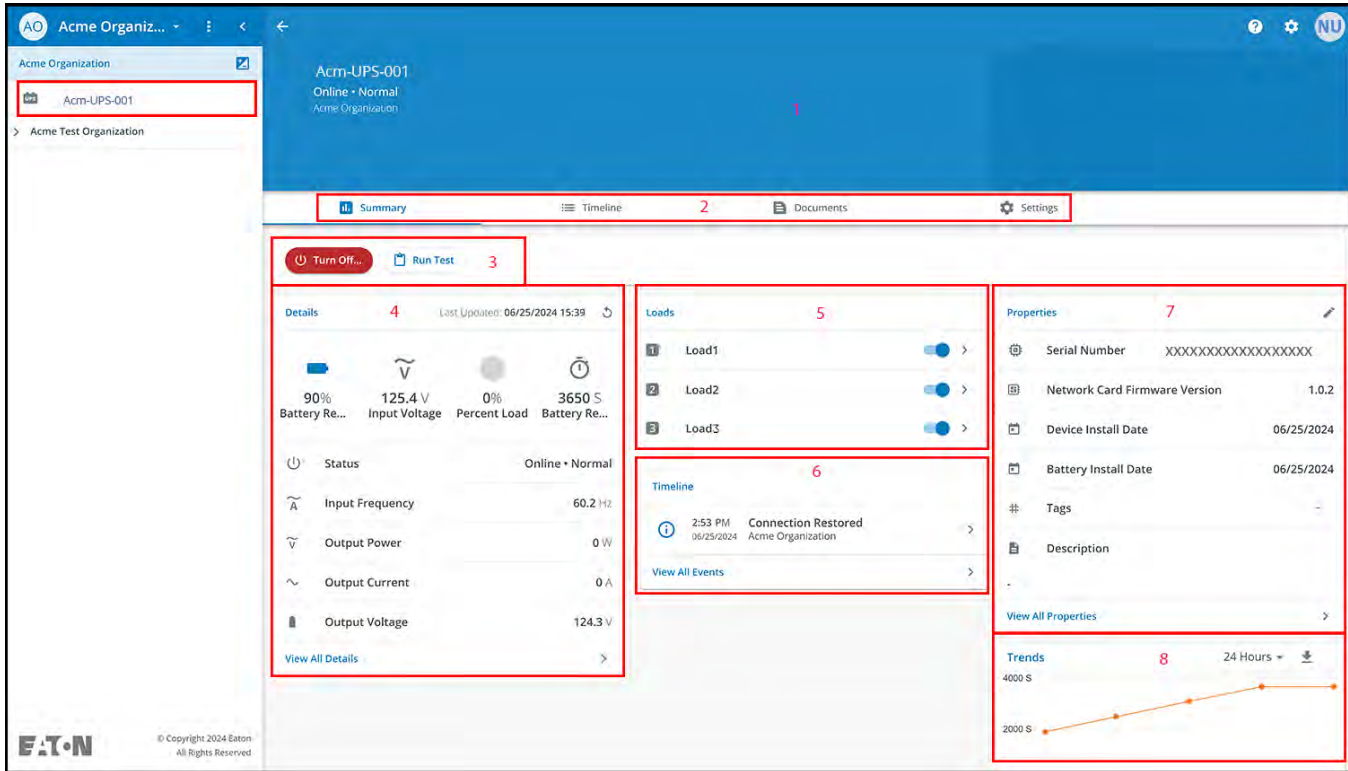
Figure 49. Device Management



**The Device Management Screen**

The *Device Summary* screen provides a real-time operational snapshot of all Organization-specific Devices: Status, Device Name and Serial Number, Type, Group, Alert, and details.

**Figure 50. Device Summary Screen**



**Table 6. Device Summary Screen Areas**

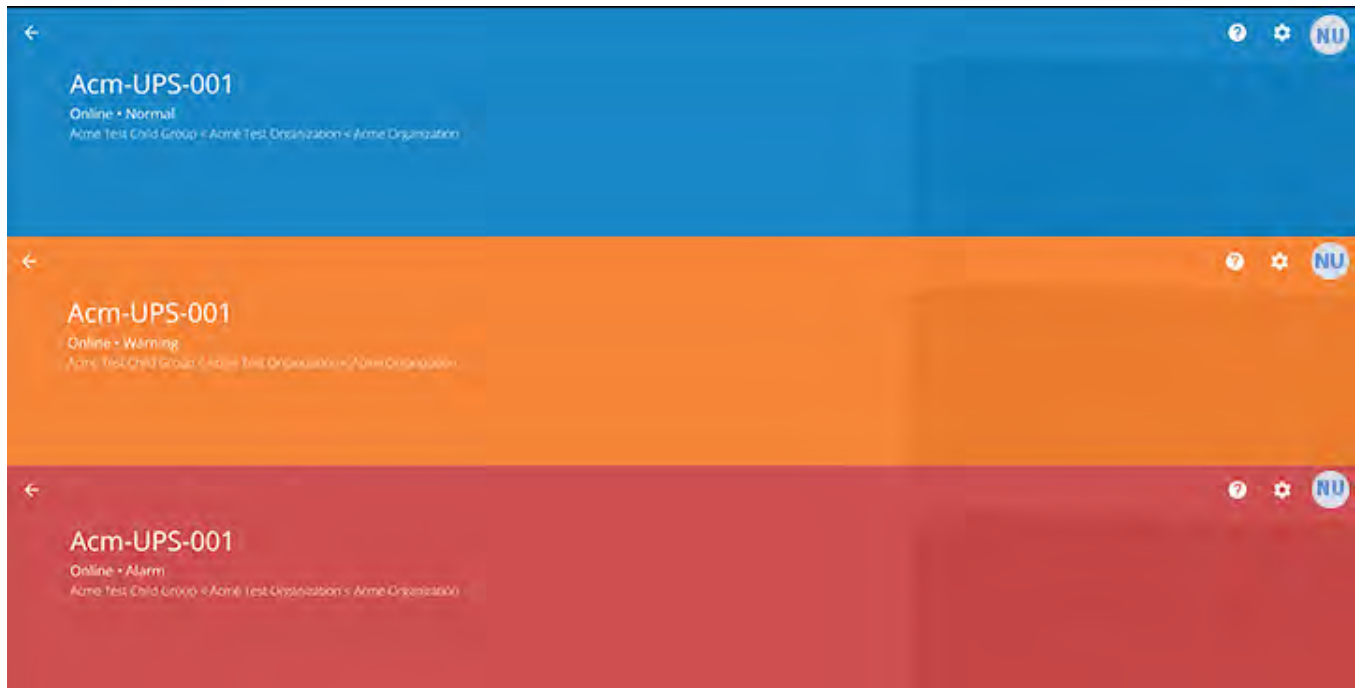
① Device Summary Screen banner	⑤ UPS Output control
② Tabs menu	⑥ Timeline
③ Device control	⑦ Device Properties
④ Device details	⑧ Trends

1. **Device Summary Screen Banner**- changes colors, indicating the different UPS operational modes.

- Blue- Online Normal mode.
- Orange- Online Warning
- Red- Online Alarm



Figure 51. Device Summary Screen Banner



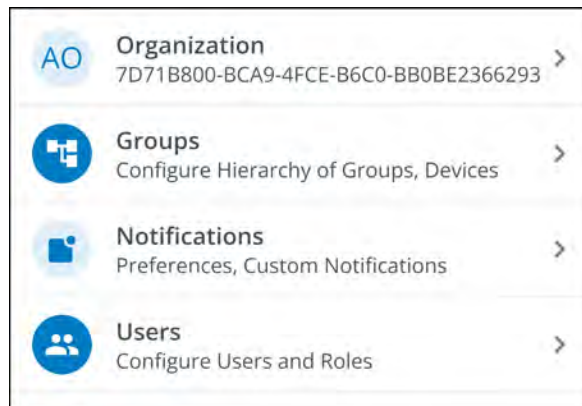
2. **Tabs Menu:**

- Summary- displays the *Device Summary Screen*.
  - Timeline- provides an overall summary of events for the Device, which can be exported into a .csv file.
  - Documents- displays the Eaton Cloud-Connected User's Guide and sales brochure files.
  - Settings- general UPS settings.
3. **Device control-** provides limited control over the Device, such as turning the Device ON/OFF/CYCLE, and running a battery test.
4. **Device details-** displays an overview of the Device's operating status, trends, and properties.
5. **Device load control-** gives control over the output load segment(s) associated with the selected Device.
6. **Timeline-** displays active or inactive alarms and events that can be exported into a .csv format(see [Figure 75](#)).
7. **Device Properties-**allows you to edit or view the Device information.
8. **Trends-** displays specific UPS performance data that can be customized and downloaded over a 31-day time interval.

## 4.6 Managing Users

The *User Management* screen allows the administrator or other users to add, invite, or remove inactive members from an Organization.

To access the *User Management* screen, click on the Settings menu and select Users (Configure Users and Roles).



To add a User, click the three dots to the right of the page, then select **Add User**.



Enter the User information and click the **Invite User** button. An email will be sent to invite the new User to the Organization.



### NOTE

The new Users will have to set up an account if they do not have one. See [User Enrollment and Activation](#).

**Figure 52. Invite New User**

### Invite User to Acme Organization

Fields marked with an asterisk(\*) are required.

First Name New	Last Name User2
Email Address* newuser2@gmail.com	
Country Code ▾	Phone Number <small>A mobile number is required in order to receive SMS notifications.</small>
Select a Role* Viewer ▾	
Assign to Group(s)* Acme Test Child Group ✕	

Cancel
Invite And Add Another User
Invite User

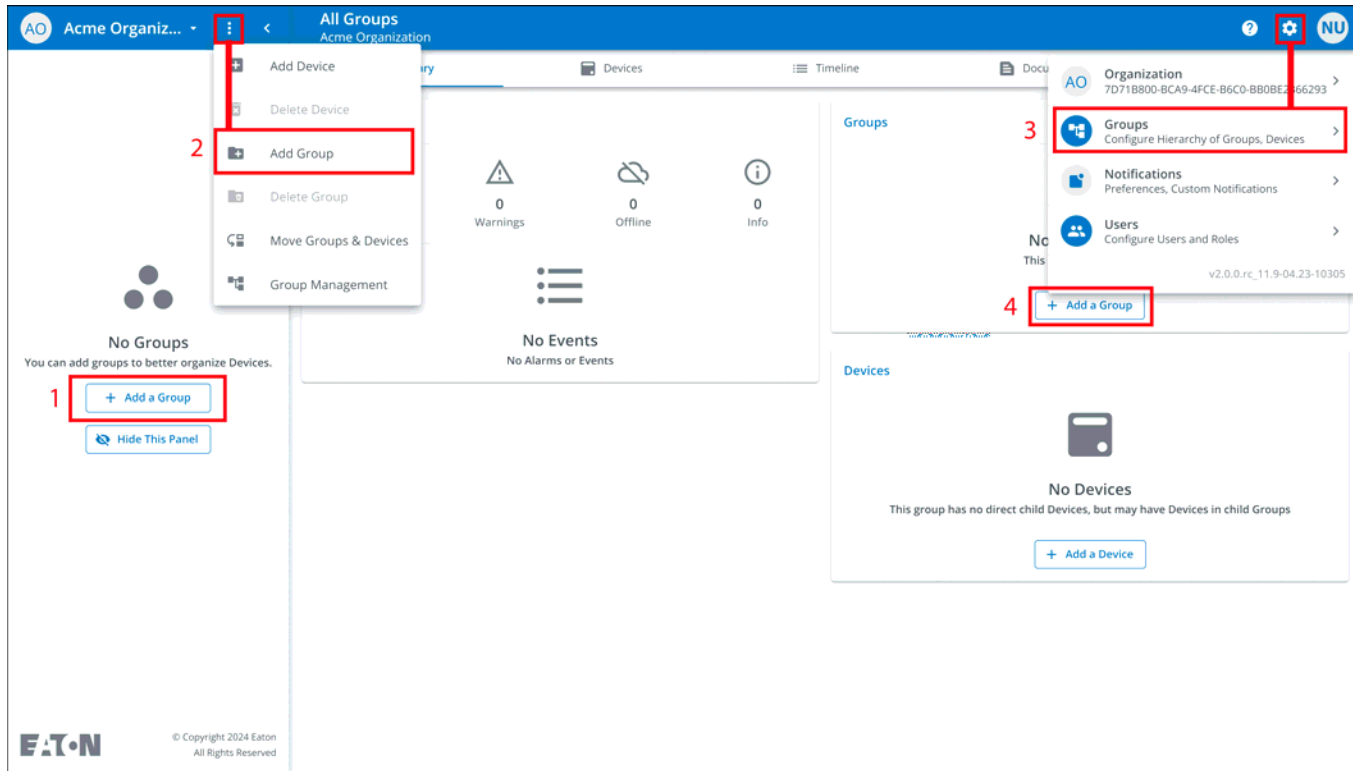
To Enable/Disable/ Delete a User select the User, and click the three dots to open the *Management* menu.



## 4.7 Creating a Group Within a Organization

1. Click the **Add a Group** option on any of the four areas of the summary screen.

**Figure 53. Adding a Group**



2. Enter a name and select the parent organization where the new Group will reside. Click **Next**.

**Figure 54. Group Details**

**New Group**

**Group Details**

Group Name\*  
Acme Test Organization  
e.g., Location, Region, Division, etc. 22/24

Group Short Name  
ATC  
A short name can be used when displaying a breadcrumb or auto-naming a device. 3/6

Parent Group\*  
Acme Organization (Organization Root) ▼  
This structure can also be edited from the main hierarchy page with a drag-and-drop function.

Cancel Add Group & Finish Next

3. Move any existing Groups to the newly created Group (if applicable).

**Figure 55. Move Groups**

**New Group**

**Move Existing Groups & Devices to Acme Test Organization**

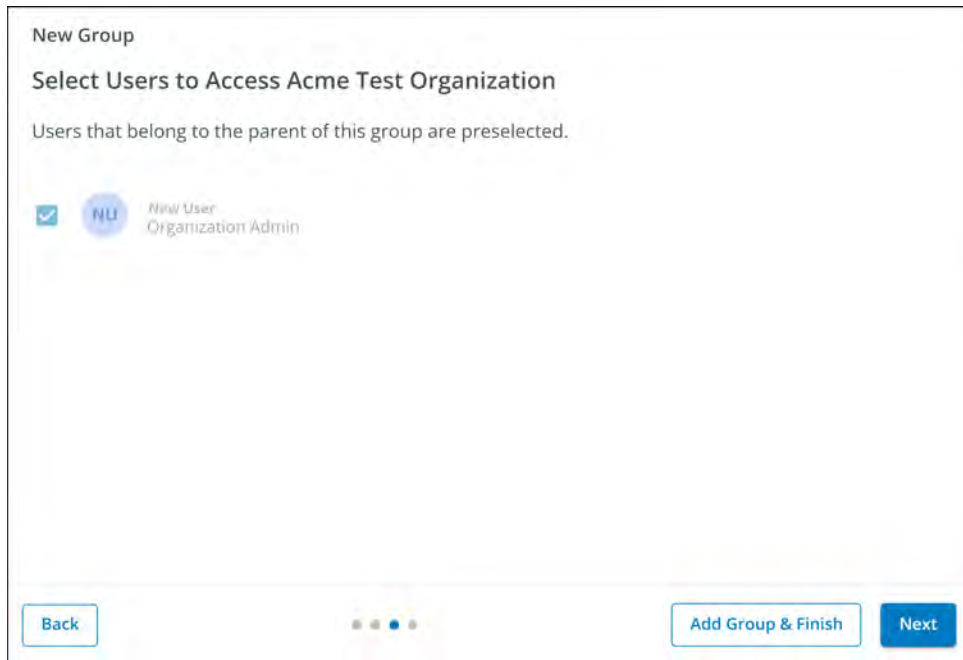
Existing groups can be moved to this group. Moving groups will also move their children.

Back Add Group & Finish Next



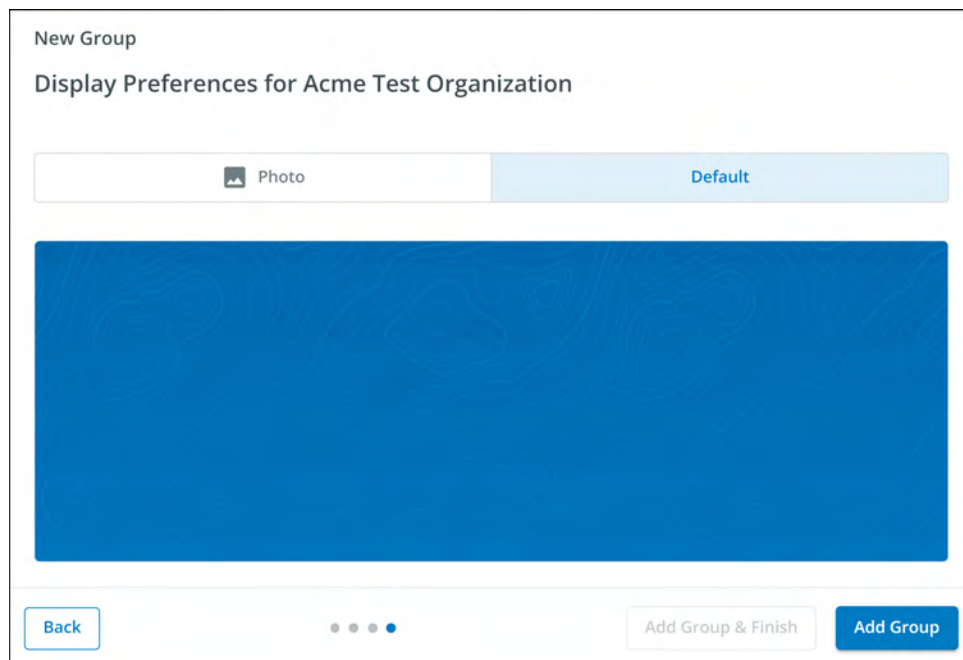
4. Assign users to the new Group.

**Figure 56. Select Users**



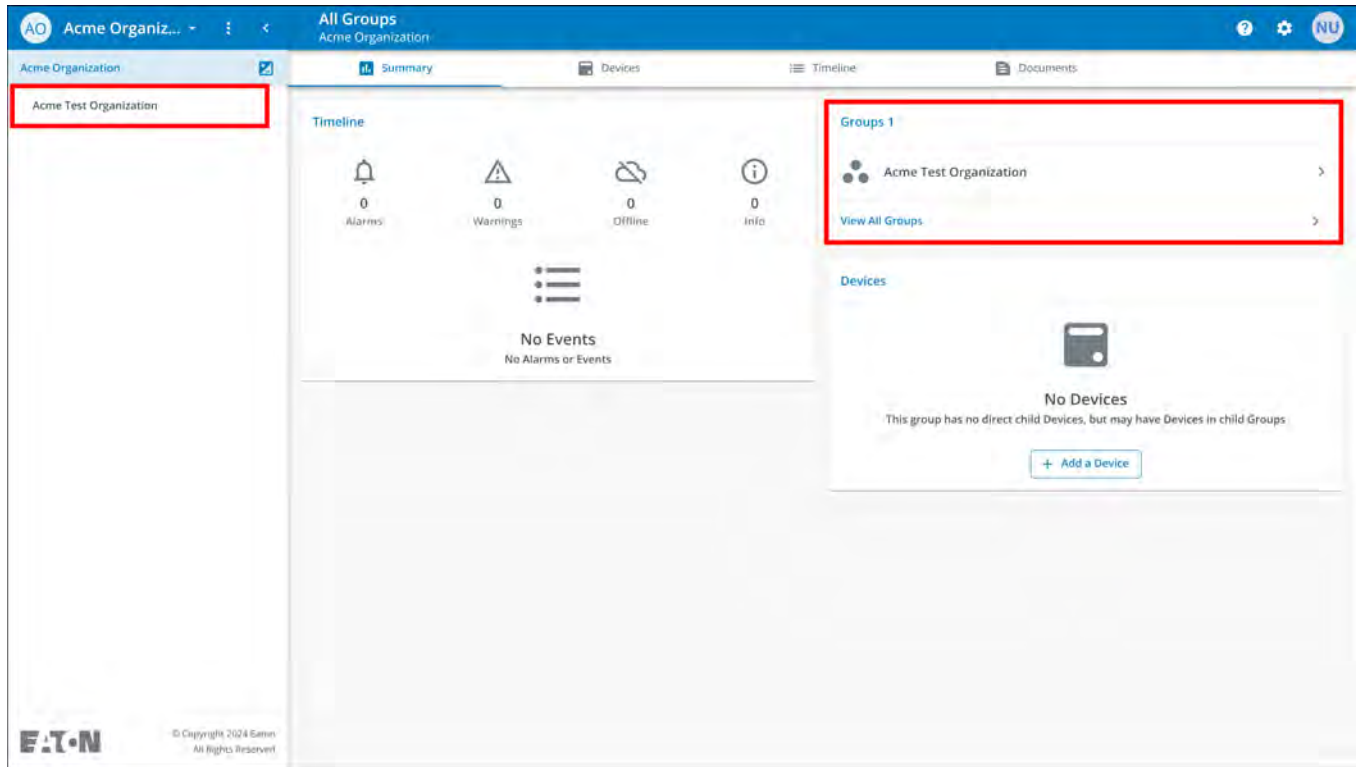
5. Choose the default image or upload a new photo to identify the Group. Click **Add Group** when finished.

**Figure 57. Display Preferences**



- The new Group is created under the Acme Organization and can be viewed on the application *Organizational Hierarchy* screen.

**Figure 58. New Group**

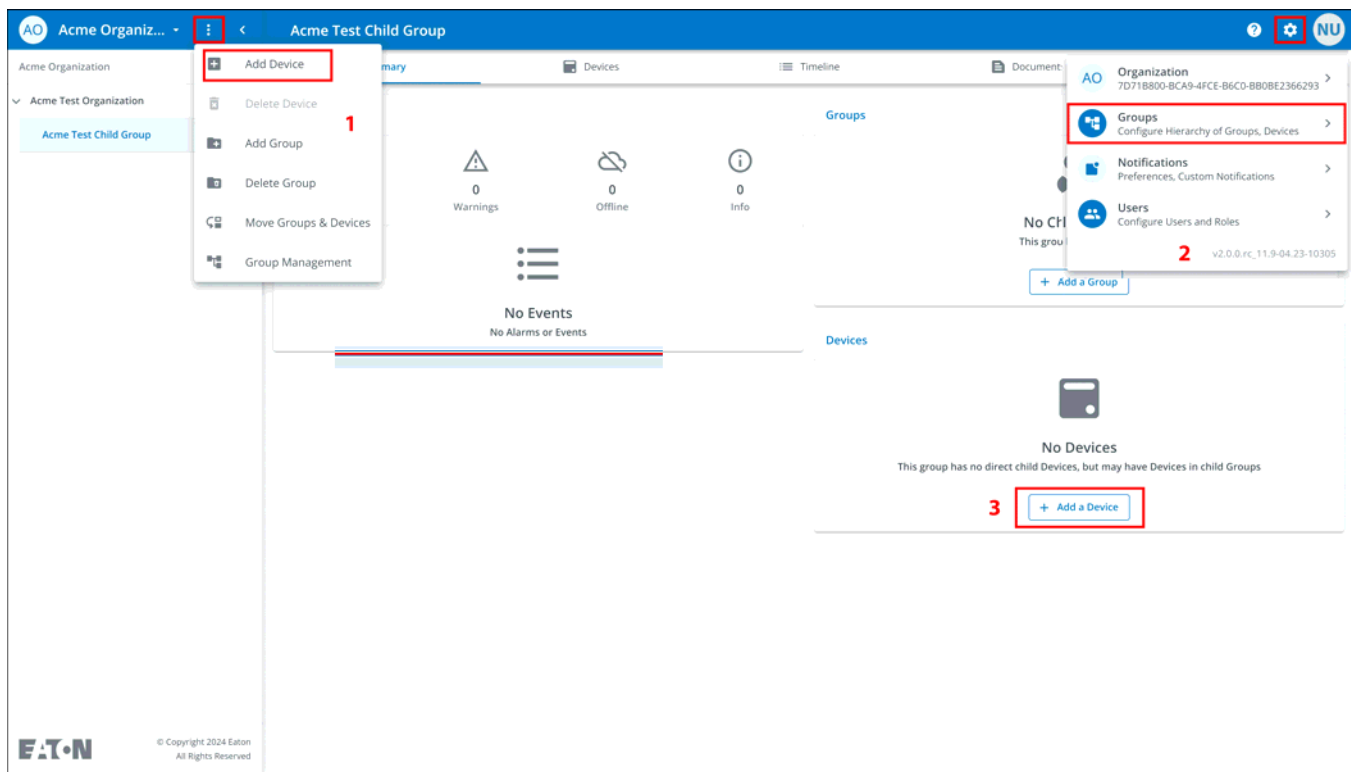


## 4.8 Adding a Device

### Adding a Device Manually

1. Power the UPS ON and verify that it is in Online mode.
2. Connect an Ethernet cable (not supplied) from an active network connection to the port on the UPS.
3. Click the organization or group to which the device will be added in the sidebar menu.
4. Click one of the three areas of the *Group* screen or in the *Device Management* screen (see [Figure 49](#)).

**Figure 59. Add Device Options**



5. Enter all of the required information about the device. Click **Save Device**.

**Figure 60. Add Device**

### Add Device to Acme Organization

Fields marked with an asterisk(\*) are required when adding a Device.

Assign to Group(s)  
Acme Test Child Group

Device Type\*  
UPS

Device Name\*  
Acm-UPS-001

11/32

GUID\* GUID is located on the UPS QR code label

0/36

Tags

6 tags maximum

0/16

Description  
Server Rack 1 Room 1

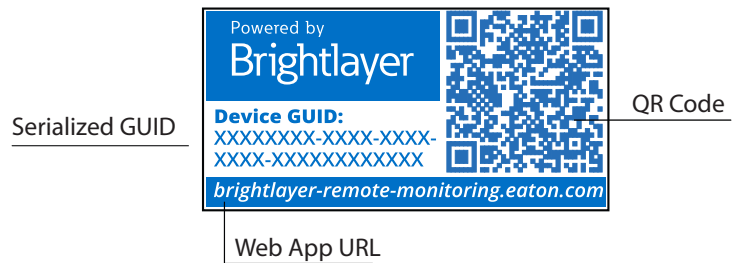
20/256

Cancel
Save & Add New Device
Save Device



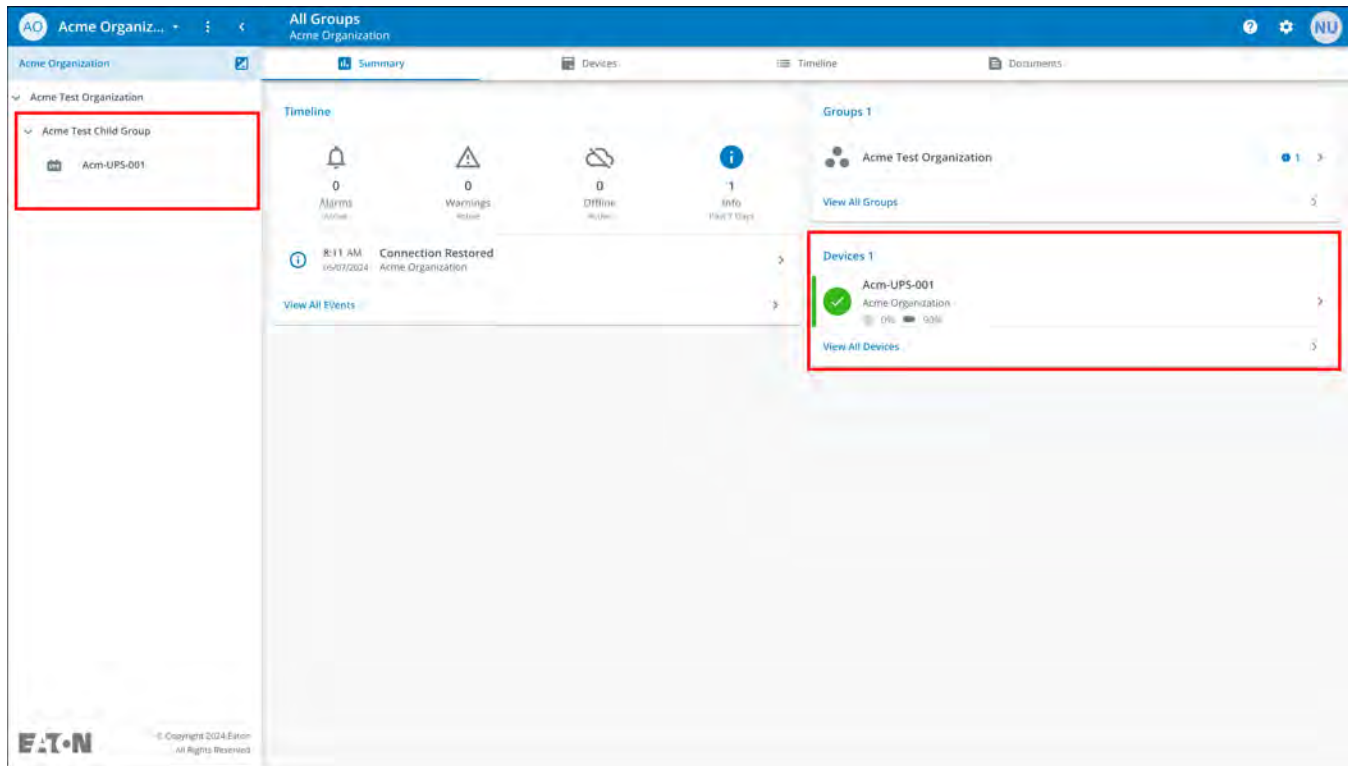
**NOTE**

The GUID can be found on the QR code sticker on the UPS cover.



- The device will show that it is attached to the group or organization.

**Figure 61. Organization Summary Screen**



## 4.8.1 Adding a Device with the Mobile Application

- Download the Remote Monitoring Application and create an account or log into your existing account.

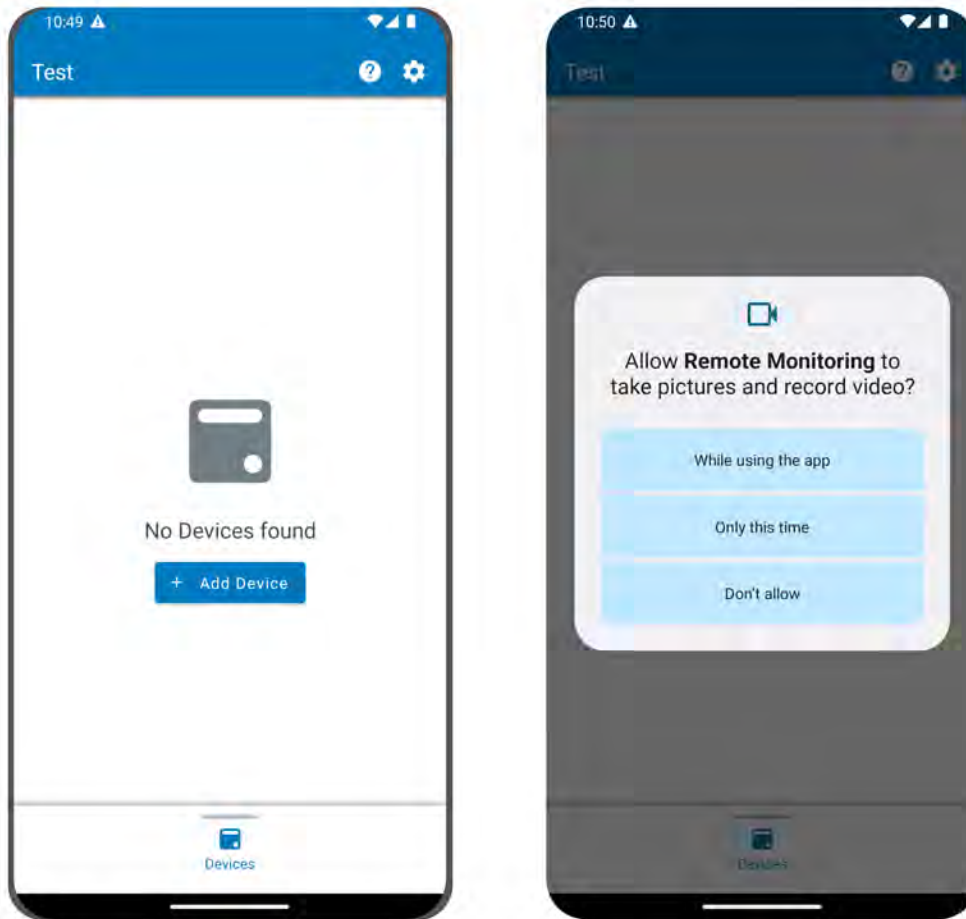


### NOTE

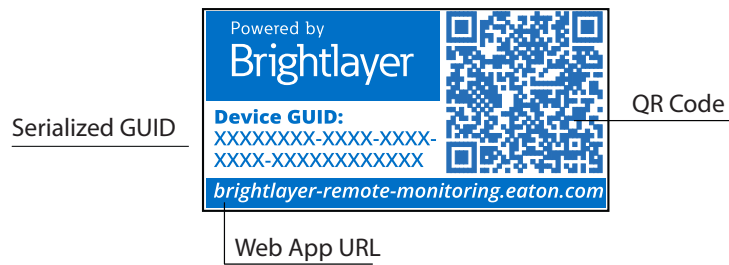
If the Remote Monitoring Application has already been downloaded to the device, the QR code will automatically take you to the *Add Device* screen in the application. If it was not previously downloaded, scanning the QR code will redirect the user to the App Store to download it and set up a user account.

- Power the UPS ON and verify that it is in Online mode.
- Connect an Ethernet cable (not supplied) from an active network connection to the port on the UPS.
- Navigate to the *Organizational Summary* screen and click on **Devices**.
- Click **Add Device** icon button.
- Click **OK** to allow camera access.

Figure 62. Adding a Device

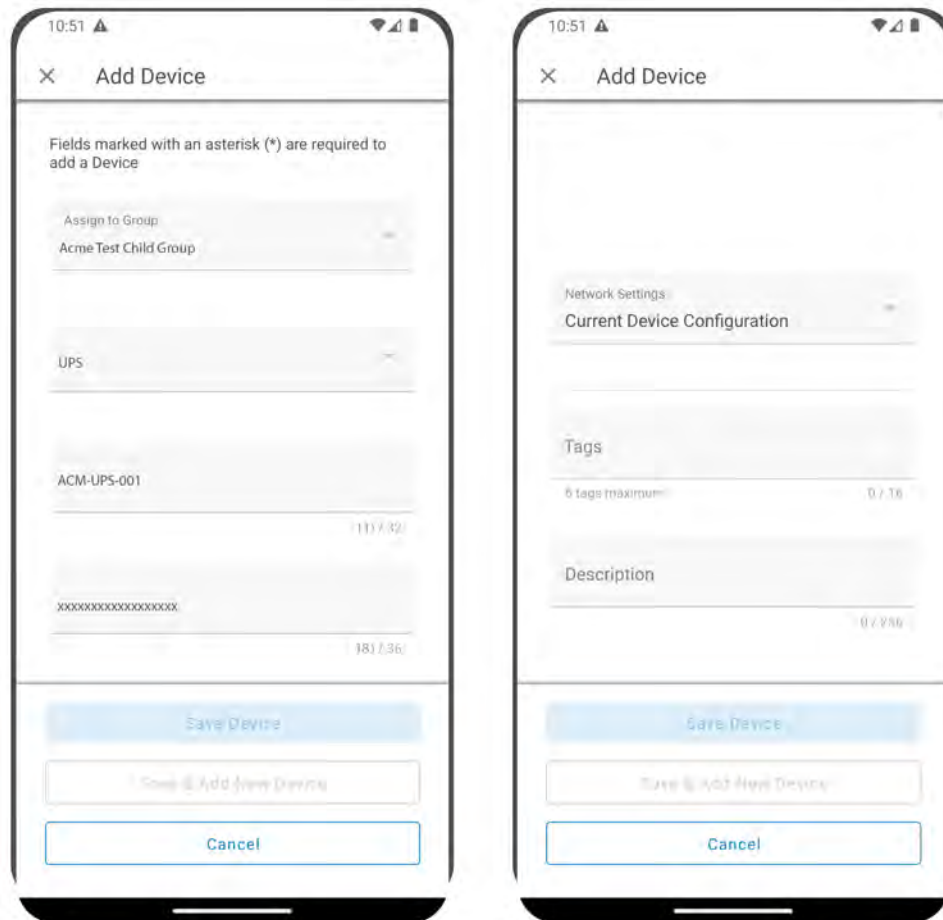


- 7. Scan the QR code on the UPS cover.



8. Edit the Device Name, Tags, and Description. The Product ID, Serial Number, and GUID information will automatically populate. Click **Save Device**.

**Figure 63. Device Information**



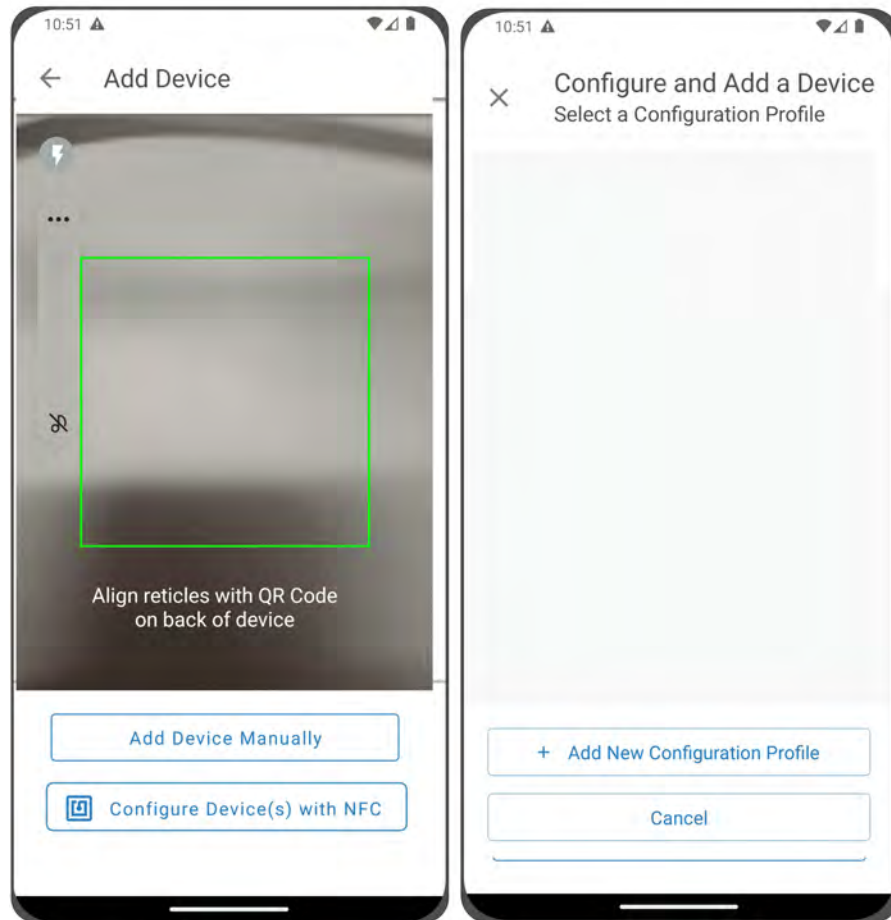
9. Check the *Organizational Summary* screen in the Application to ensure that the Device was added successfully.

### 4.8.2 NFC Configuration

1. Power the UPS ON and verify that it is in Online mode.
2. Connect an Ethernet cable (not supplied) from an active network connection to the port on the UPS.
3. Scan the QR code label on the UPS with a smartphone or tablet device and create an account if needed.
4. Navigate to the *Eaton Remote Monitoring Organizational Summary Screen*.
5. Select the **Add Device** button.

6. Click on **Configure Device(s) with NFC**.
7. Click on **+ Add New Configuration Profile**.

**Figure 64. Configure NFC**



8. Enter a configuration profile name.
9. Select the IPv4 Method, DHCP (Automatic) or Static.



**NOTE**

If the IPv4 method selected is Static, then the subnet mask and default gateway address must be entered.

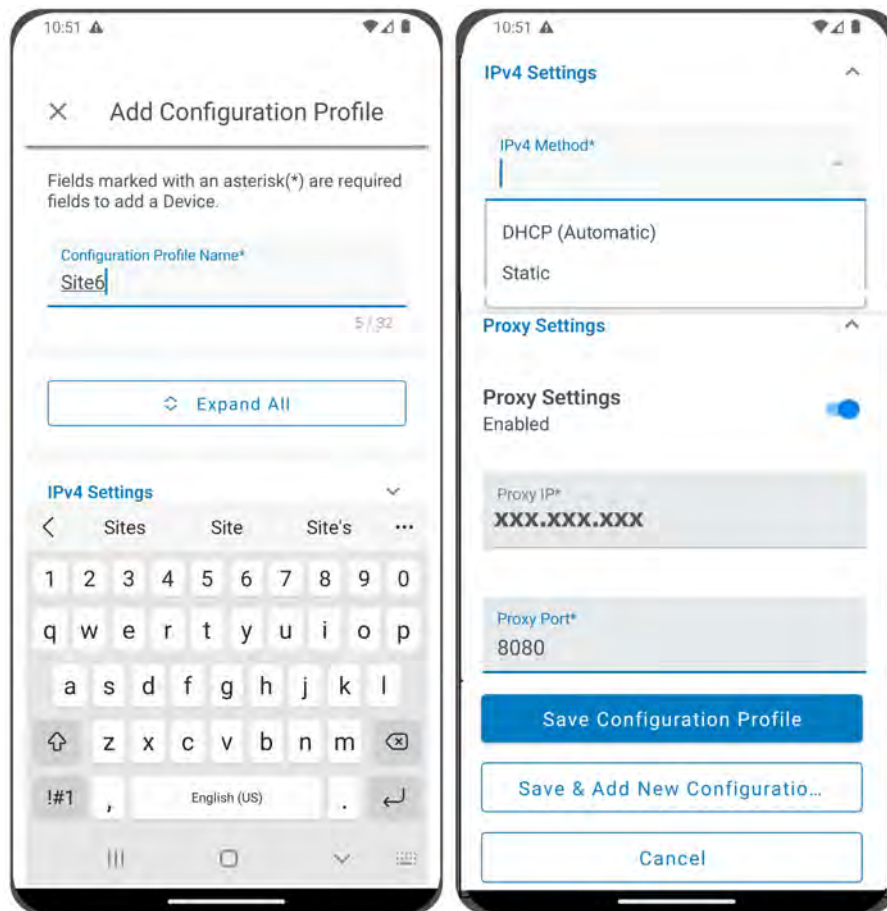
10. Set the Proxy IP address and the Proxy Port number.



**NOTE**

An additional proxy user name and password may be required.

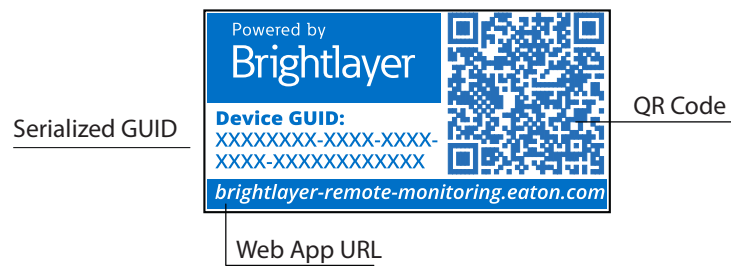
11. Click **Save Configuration Profile**. The profile is saved and ready to scan.



12. Select a NFC profile.




13. Scan the QR code on label of the UPS to obtain the GUID.



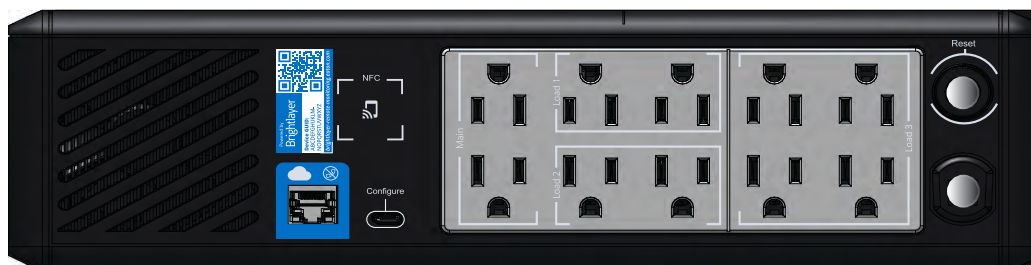
- Align the phone with the NFC silk screen location on the UPS. A popup will appear if the configuration is updated. If there is a problem, an error popup will appear with the option to scan again.

---

 **NOTE** The NFC label location may vary depending on the UPS model.

---

**Figure 65. UPS NFC Label Location Example**



- The device is now updated with the configuration.

**Figure 66. Application Update Success**



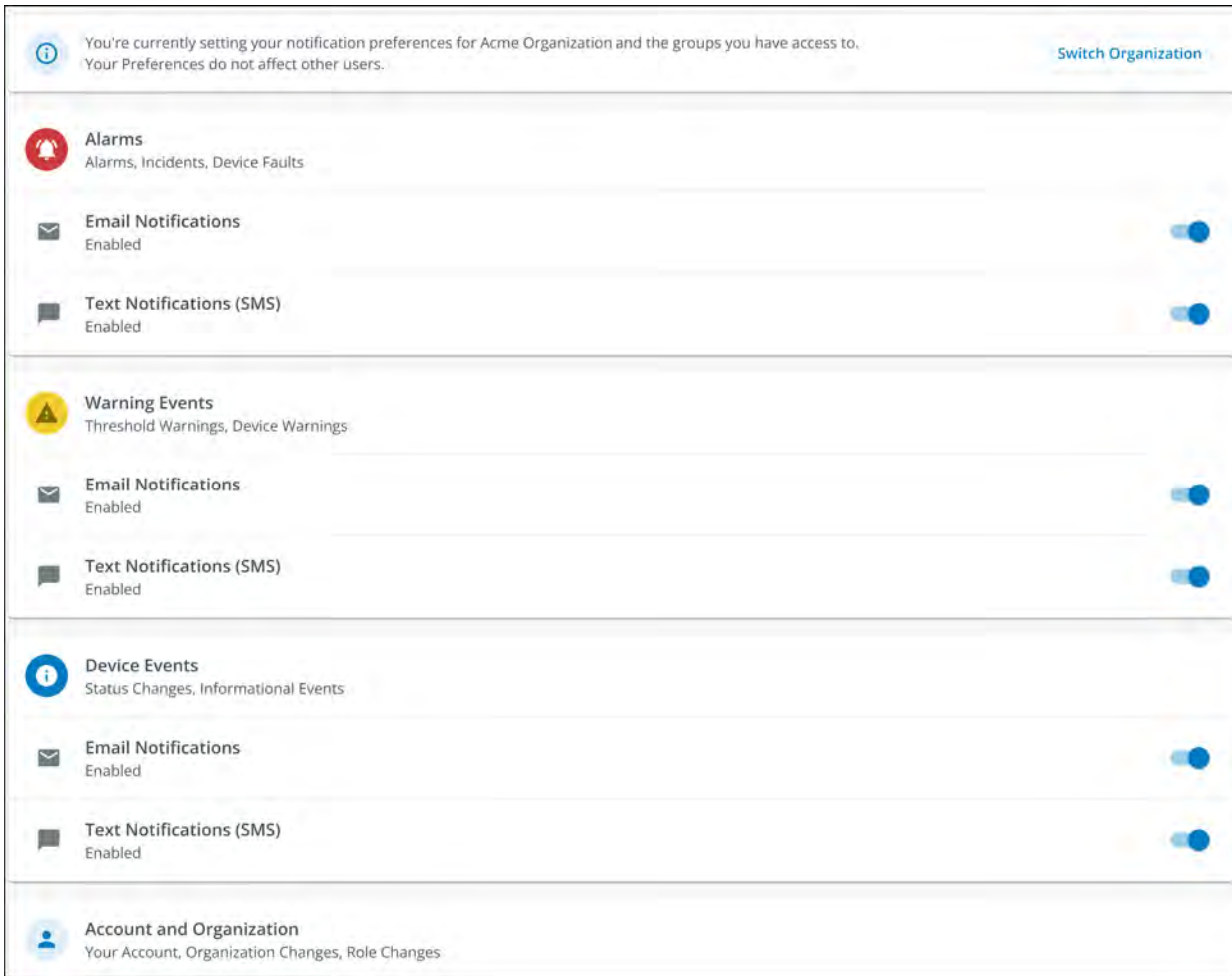
## 4.9 Setting Alerts and Notifications

The *Notifications* page allows you to configure individual preferences for receiving notifications of device events via email and SMS text messages.

Three categories of notifications may be enabled or disabled.

1. **Alarms**- Alarms, incidents, device faults
2. **Warning Events**- Threshold warnings, device warnings
3. **Device Events**- Status changes, informational events

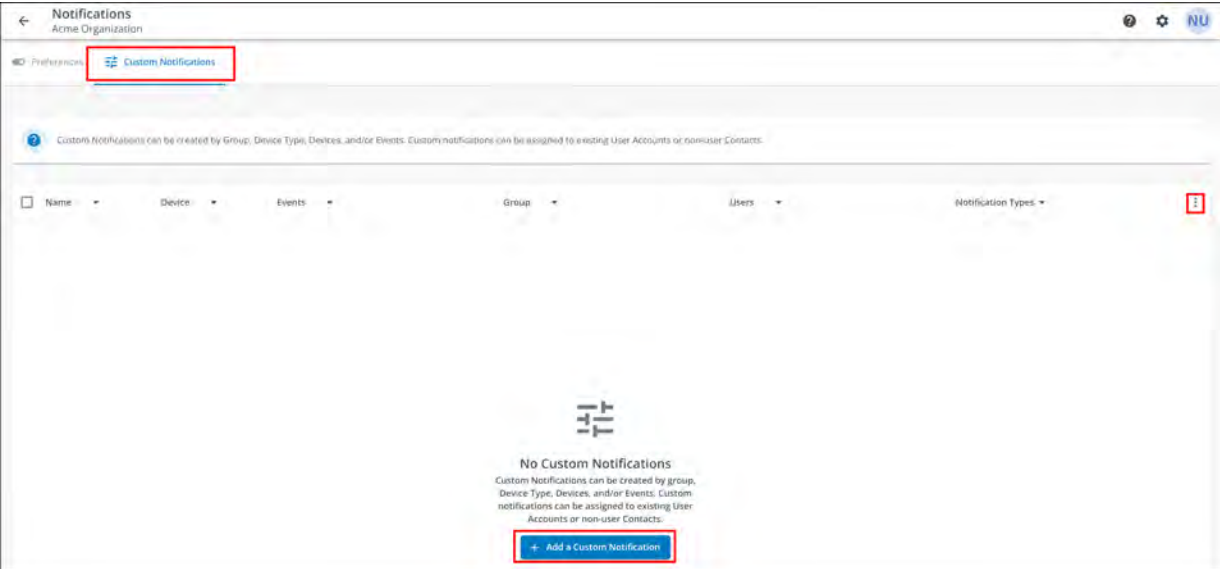
**Figure 67. Preferences Notifications Screen**



### 4.10 Setting Custom Notifications

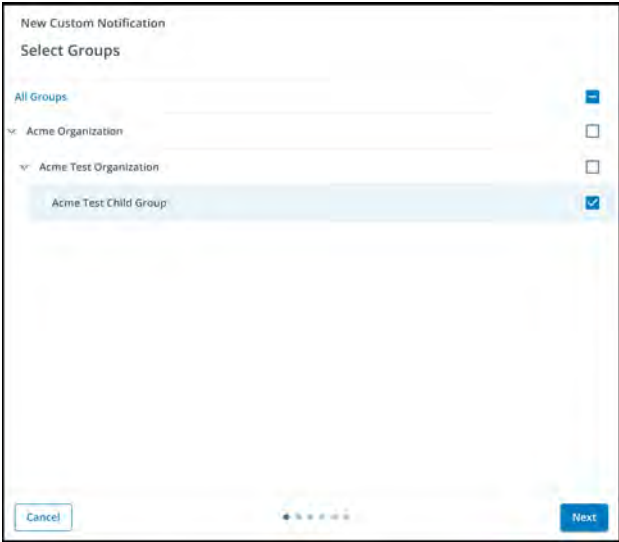
- 1. Click **Custom Notifications** in the top left corner of the page.
- 2. Click **Add Custom Notification** at the bottom of the page or the three dots on the right side of the page to add a custom notification.

Figure 68. Add Custom Notification



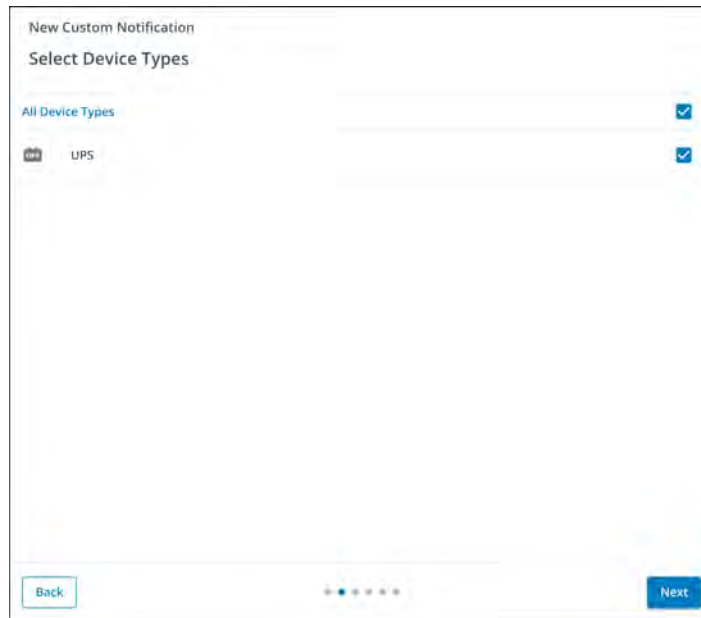
- 3. Select the Group or Organization.

Figure 69. Select Groups



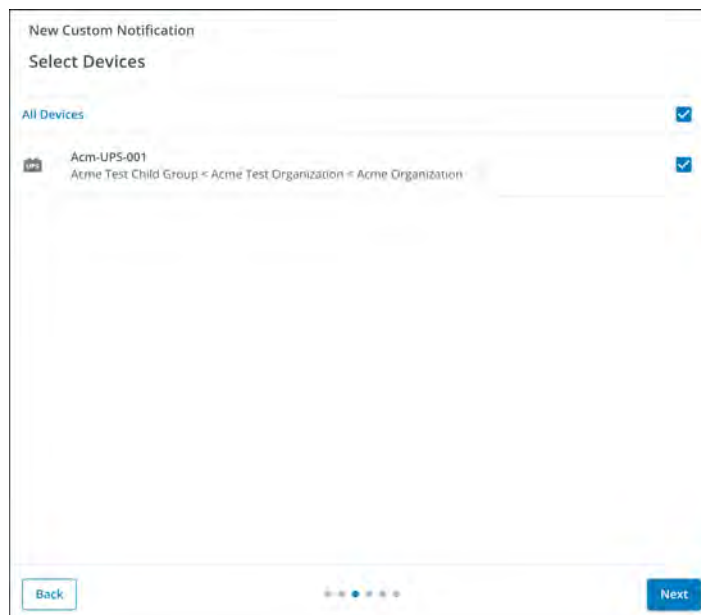
4. Select the **Device Type**.

**Figure 70. Device Type**



5. Choose the Device.

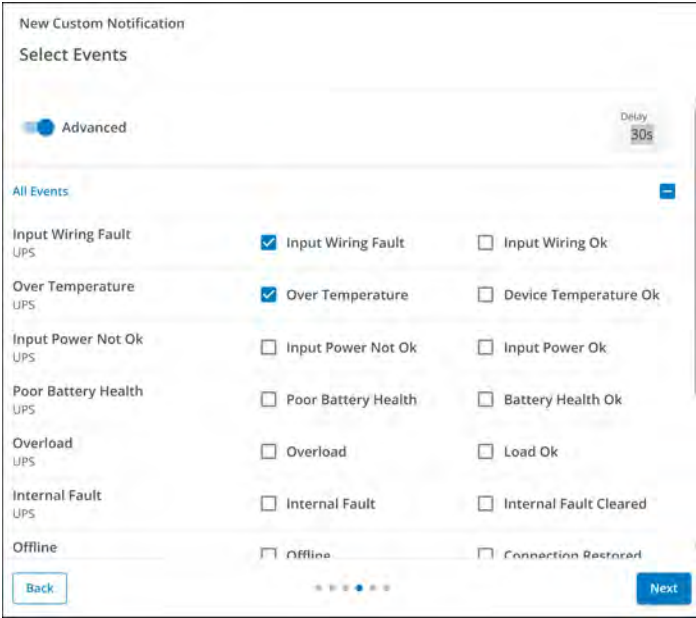
**Figure 71. Select the Device**



6. Select the specific event types for the notification.

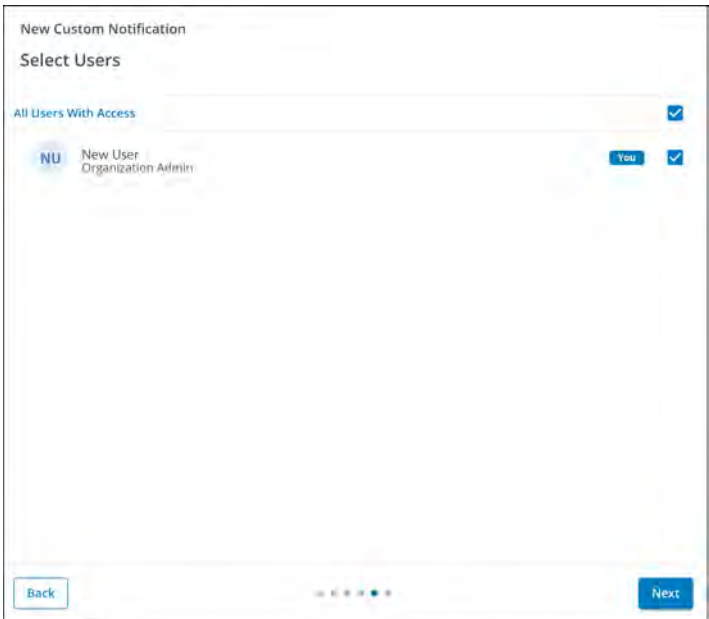
**NOTE** Enable the Advanced feature in the top left corner to set a custom notification delay.

Figure 72. Select Event Types



7. Select the User who will receive the notifications.

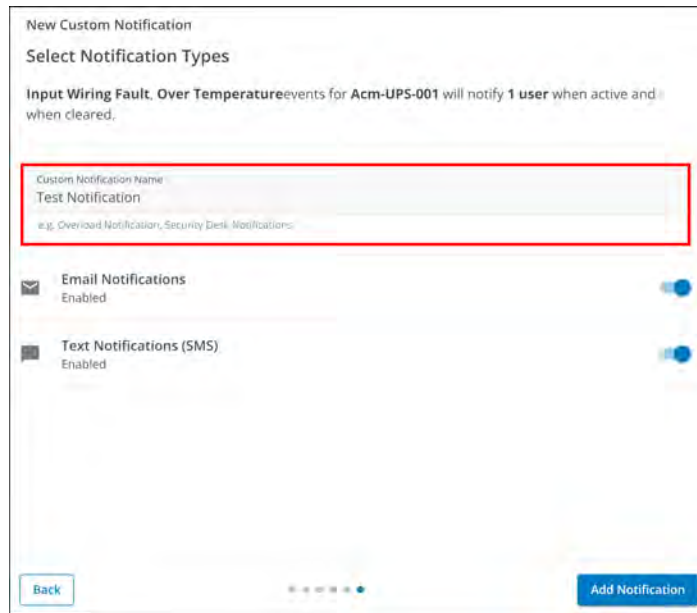
Figure 73. Add Users



## Setting Custom Notifications

8. Give the notification a name and enable email or text notifications. Click **Add Notification**.

**Figure 74. Set Name of Notification**



New Custom Notification

Select Notification Types

Input Wiring Fault, Over Temperature events for Acm-UPS-001 will notify 1 user when active and when cleared.

Custom Notification Name  
Test Notification  
e.g. Overload Notification, Security Desk Notifications

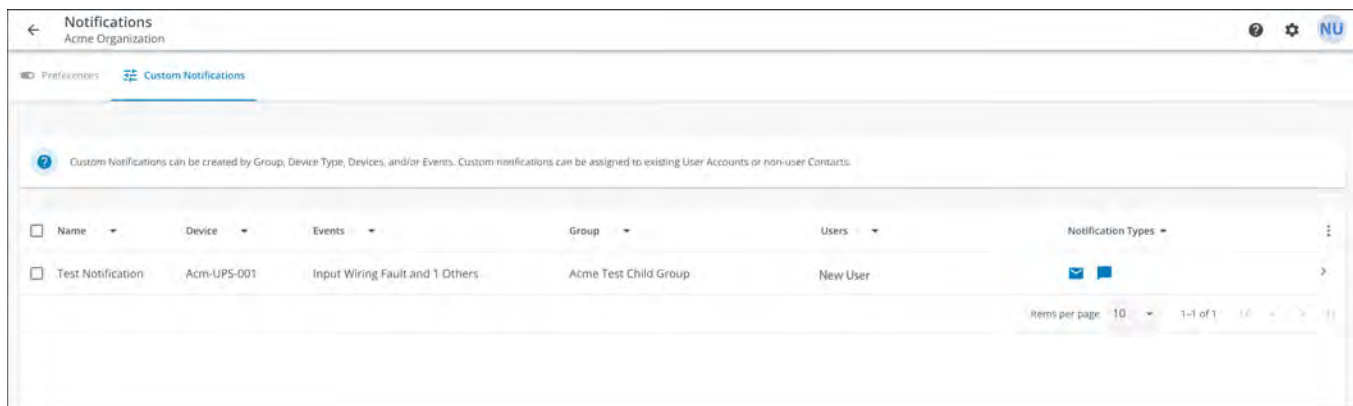
Email Notifications  
Enabled

Text Notifications (SMS)  
Enabled

Back Add Notification

9. The notification is created and active.

**Figure 75. Custom Notification Success**



Notifications  
Acme Organization

Custom Notifications

Custom Notifications can be created by Group, Device Type, Devices, and/or Events. Custom notifications can be assigned to existing User Accounts or non-user Contacts.

Name	Device	Events	Group	Users	Notification Types
<input type="checkbox"/> Test Notification	Acme-UPS-001	Input Wiring Fault and 1 Others	Acme Test Child Group	New User	<input checked="" type="checkbox"/> <input checked="" type="checkbox"/>

Items per page: 10 1-1 of 1

## Chapter 5 UPS Maintenance and Troubleshooting

### 5.1 Battery Replacement

---

**⚠ DANGER**

---

Risk of electric shock. All repairs and service should be performed by QUALIFIED SERVICE PERSONNEL ONLY. There are NO USER-SERVICEABLE PARTS inside the UPS. The battery circuit is not isolated from AC Mains Input. The UPS is to be disconnected from the AC mains before the battery is replaced.

---

---

**⚠ WARNING**

---

Replace the UPS battery with an Eaton-supplied battery ONLY! Ensure that the UPS is powered off and safely isolated from AC input power before replacing the battery. Although the UPS may be disconnected from the utility power, a hazardous voltage may still be present through the UPS battery. Use tools with insulated handles.

Do not connect or disconnect the battery unless the area is known to be free of ignitable sources.

The battery in the UPS is rated for a 3–5 year service life. The length of service life varies, depending on the frequency of use and ambient temperature. Batteries used beyond expected service life will often have severely reduced runtimes. Replace batteries at least every five years to keep your UPS running at peak efficiency.

---

---

**⚠ CAUTION**

---

Safely secure the battery cables out of the way when removing and installing the battery so that they are not damaged during the battery replacement process. Use properly insulated tools when removing and installing the battery.

---

1. Position the UPS so that battery cover can be removed.
2. Remove the two screws that hold the battery cover in place.
3. Press in on the on the battery cover and slide it to the left.

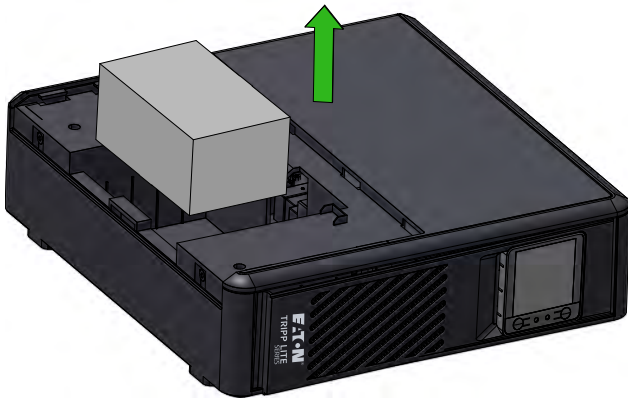
**Figure 76. Battery Cover Removal**



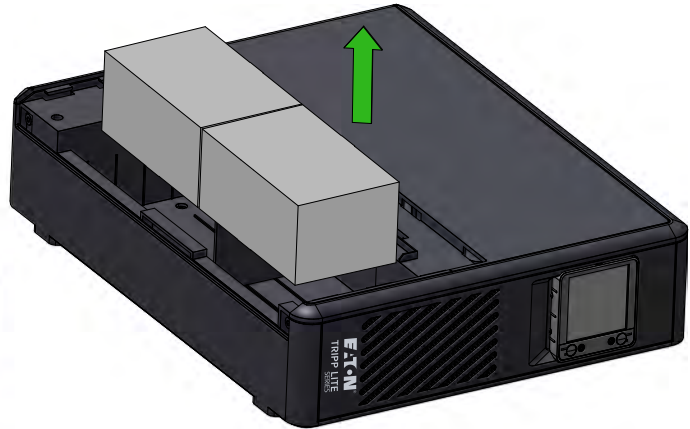
4. Set the cover aside in a safe place.

5. For the **SMART750PSRTNC** gently pull the battery out by grasping the white tab. Disconnect the wires connected to the UPS from the positive battery terminal, followed by the negative terminal, and then carefully remove it from the UPS.

For the **SMART1000PSRTNC and the SMART1500PSRTNC** disconnect the main battery connector and then gently pull the battery out by grasping the white tab.



**SMART750PSRTNC**



**SMART1000PSRTNC  
SMART1500PSRTNC**

6. Slide the new batteries into the UPS. For the **SMART750PSRTNC** connect each battery wire firmly onto the new battery terminals; red to positive (+) followed by black to negative (-) and then install the battery cover.  
  
For the **SMART1000PSRTNC and the SMART1500PSRTNC** slide the batteries into the UPS and then connect the main battery connector.
7. Install the UPS battery cover.

## 5.2 Storage

The ideal ambient temperature range is 5°F to 122°F (-15°C to 50°C). It is recommended to charge the UPS for at least eight hours, then store the UPS covered and upright in a cool, dry location. Remove any accessories and disconnect any cables connected to the UPS to avoid unnecessary draining of the battery.

### Extended Storage

During extended storage in environments where the ambient temperature is 5°F to 86°F (-15°C to 30°C), charge the UPS battery every six months.

During extended storage in environments where the ambient temperature is 86°F to 113°F (30°C to 45°C), charge the UPS battery every three months.

### 5.3 Recycling Used Equipment

Contact your local recycling or hazardous waste center for information regarding proper the disposal of used equipment.



This symbol indicates that you should not discard the UPS or the UPS batteries in the trash. This product contains sealed, lead— acid batteries and must be disposed of properly. For more information, contact your local recycling/reuse or hazardous waste center.



This symbol indicates that you should not discard waste electrical or electronic equipment (WEEE) in the trash. For proper disposal, contact your local recycling/reuse or hazardous waste center for more information.

### 5.4 Troubleshooting

The Eaton Tripp Lite Series Cloud-Connected Tower UPS system has an audible alarm feature to alert you of potential power problems. When activated, the alarm sounds at different intervals according to a particular condition. Use [Table 7](#) to determine and resolve the UPS alarms and conditions. See [2.7 LED Indicators](#) for the various LCD/LED indicators and alarms tones that can be active on the UPS.

**Table 7. Troubleshooting**

Problem	Possible Cause	Solutions
No LEDs are displayed on the front panel, or the LCD is not illuminated	The UPS is not turned on	Verify that the UPS is connected to a valid power source and press the power button again.
	Battery Voltage is too low	Charge the battery for at least six hours.
	Battery fault	Replace the battery.
The UPS is always in battery mode	The power cord is disconnected	Verify that the UPS is connected to a valid power source.
The UPS alarm sounds continuously	Overload in Line mode	Remove any unnecessary load and verify that the load does not exceed the defined UPS specifications. If the problem persists, contact Eaton support.
	Output short fault	Turn the UPS off, disconnect the UPS from the input AC power source, and remove the load equipment. Check the equipment for potential issues. Turn the UPS on ( see <a href="#">2.4 Turning the UPS On</a> ) plug the load equipment back in, one at a time. If the problem persists, contact Eaton support.
	Overcharge fault	Turn the UPS off, disconnect the UPS from the input AC power source, and remove the load equipment. Check the equipment for potential issues. Turn the UPS on ( see <a href="#">2.4 Turning the UPS On</a> ) plug the load equipment back in, one at a time. If the problem persists, contact Eaton support.
Backup time too short	Battery voltage is too low	Charge the battery at least six hours.
	Battery is defective	Replace the battery.



### 5.5 Service and Support

If you have any questions or problems with the UPS, call your **Local Distributor** or **Eaton Support** at one of the following telephone numbers and ask for a UPS technical representative.

United States:	<b>1-800-356-5737</b>
Canada:	<b>1-800-461-9166 ext 260</b>
All other countries:	<b>Call your local service representative</b>

Please have the following information ready when you call Eaton Support:

- Model number
- Serial number
- Version number (if available)
- Date of failure or problem
- Symptoms of failure or problem
- Customer return address and contact information

If repair is required, you will be given a Returned Material Authorization (RMA) Number. This number must appear on the outside of the package and on the Bill Of Lading (if applicable). Use the original packaging or request packaging from Eaton Support or your local distributor. Units damaged in shipment as a result of improper packaging are not covered under warranty. A replacement or repair unit will be shipped, and freight prepaid for all warrantied units.

**NOTE**

For critical applications, immediate replacement may be available. Call **Eaton Support** for the dealer or distributor nearest you.

---

## Chapter 6 Specifications

### 6.1 Product Specifications

**Table 8. Input Characteristics**

	<b>SMART750PSRTNC (AG-07C0)</b>	<b>SMART1000PSRTNC (AG-07C1)</b>	<b>SMART1500PSRTNC (AG-07C2)</b>
<b>Capacity VA/Watts</b>	750/475	1000/750	1500/1050
<b>Voltage AC</b>	120 VAC		
<b>AC voltage range</b>	97–145VAC High line set 145V +/- 3% High line reset 142V +/- 3% Low line set 97V +/- 3% Low line reset 100V +/- 3%		
<b>AC amps</b>	7A	9A	13A
<b>Frequency</b>	50 or 60 Hz +/- 3 Hz (default 60Hz)		
<b>AC input protection</b>	(1) Thermal breaker 10A	(1) Thermal breaker 10A	(1) Thermal breaker 15A
<b>Line efficiency at full load</b>	98.4		
<b>Line efficiency at halfload</b>	95.16		

**Table 9. Output Characteristics**

	<b>SMART750PSRTNC (AG-07C0)</b>	<b>SMART1000PSRTNC (AG-07C1)</b>	<b>SMART1500PSRTNC (AG-07C2)</b>
<b>Nominal output voltage</b>	120V		
<b>AC amps out</b>	6.3A	8.4A	12.5A
<b>AC output voltage (Line Mode)</b>	120V (follows input voltage 97–145VAC)		
<b>AC output voltage (Battery Mode)</b>	120V +/-10%		
<b>Output AC waveform (Line Mode)</b>	Sine wave (AC Mode)		
<b>Output AC waveform (Battery Mode)</b>	Sine wave (Battery Mode)		
<b>Frequency</b>	50 or 60 Hz follows the AC input frequency Battery cold start is 60Hz only		
<b>Transfer time AC to DC</b>	6 ms (Max < 10 ms)		

**Table 10. Protection Characteristics**

	<b>SMART750PSRTNC (AG-07C0)</b>	<b>SMART1000PSRTNC (AG-07C1)</b>	<b>SMART1500PSRTNC (AG-07C2)</b>
<b>UPS AC suppression joule rating</b>	158 (AC)	158 (AC)	
<b>UPS AC suppression response time</b>	Instantaneous		
<b>Overload protection</b>	Line Mode Overload Alert Condition - 110%±15%, goes to fault after 5 minutes Overload Fault Condition - 120%±15%, goes to fault immediately Battery Mode Overload Alert Condition - 110%±15%, shuts down in ten seconds Battery Mode Overload Fault Condition - 120%±15%, shuts down immediately		

**Table 11. Battery Characteristics**

	<b>SMART750PSRTNC (AG-07C0)</b>	<b>SMART1000PSRTNC (AG-07C1)</b>	<b>SMART1500PSRTNC (AG-07C2)</b>
<b>Battery type</b>	Sealed, maintenance-free, lead acid batteries.		
<b>Battery voltage / AH</b>	Qty (1) 12VDC / 9AH	Qty (2) 12VDC / 9AH	
<b>Battery charge current</b>	1A		
<b>Battery float voltage</b>	13.75 VDC	27.5 VDC	
<b>Recharge time</b>	6–8 hours to 90% capacity for internal batteries		
<b>Backup time internal battery</b>	2 min / full load 8 min / half load	1.8 min / full load 10 min / half load	2.5 min / full load 8 min / half load
<b>Low voltage shutdown voltage</b>	9.7VDC all load levels	19.4VDC all load levels	
<b>Min voltage for cold start</b>	11.1VDC	22.2VDC	
<b>Hot-swappable battery</b>	No		

**Table 12. Environment**

	<b>SMART750PSRTNC (AG-07C0)</b>	<b>SMART1000PSRTNC (AG-07C1)</b>	<b>SMART1500PSRTNC (AG-07C2)</b>
<b>Humidity</b>	0-90% RH @ 0-40 °C (non-condensing)		
<b>Storage temperature</b>	-15 to +50 °C		
<b>Operating temperature</b>	0 to +40 °C		
<b>Audible noise</b>	40dBA max. (Battery fully charged, without buzzer)	40dBA max. (Battery fully charged, without buzzer)	40dBA max. (Battery fully charged, without buzzer)
<b>Operating elevation</b>	0-3000 meters		
<b>Heat dissipation (Btu/Hr) @ Half Load</b>	37.17	61.95	86.72
<b>Heat dissipation (Btu/Hr) @ Full Load</b>	25.94	40.96	57.34



Table 13. Weights and Dimensions

	<b>SMART750PSRTNC (AG-07C0)</b>	<b>SMART1000PSRTNC (AG-07C1)</b>	<b>SMART1500PSRTNC (AG-07C2)</b>
<b>Net Weight, lb. (kg)</b>	17.2 lbs (7.8 kg)	26.0 lbs (11.8 kg)	27.8 lbs (12.6 kg)
<b>H x W x D, in. (cm)</b>	3.4 X 12.9 X 12.40in (86.4 X 330.0 X 315.0mm)	3.4 X 15.4 X 12.40in (86.4 X 390.0 X 315.0mm)	

Table 14. Standards and Compliance

	<b>SMART750PSRTNC (AG-07C0)</b>	<b>SMART1000PSRTNC (AG-07C1)</b>	<b>SMART1500PSRTNC (AG-07C2)</b>
<b>Product certifications</b>	CSA C22.2 NO. 107.3 (CAN); UL1778 (US) ; NOM (Mexico)		
<b>Compliance</b>	Energy Star; ROHS; FCC Class B, DOE		

Table 15. Electrical Input Connections

	<b>SMART750PSRTNC (AG-07C0)</b>	<b>SMART1000PSRTNC (AG-07C1)</b>	<b>SMART1500PSRTNC (AG-07C2)</b>
<b>Line cord</b>	5ft NEMA 5–15P ; straight angle		

Table 16. Electrical Output Connections

	<b>SMART750PSRTNC (AG-07C0)</b>	<b>SMART1000PSRTNC (AG-07C1)</b>	<b>SMART1500PSRTNC (AG-07C2)</b>
<b>Receptacle quantity and type</b>	Two NEMA 5–15 switched outlets (Load 1) Two NEMA 5–15 switched outlets (Load 2) Three NEMA 5–15 switched outlets (Load 3)	Two NEMA 5–15 switched outlets (Main) Two NEMA 5–15 switched outlets (Load 1) Two NEMA 5–15 switched outlets (Load 2) Four NEMA 5–15 switched outlets (Load 3)	



934B9C A

# Sistema de SAI conectado a la nube de la serie Tripp Lite de Eaton

## Guía del usuario avanzado: serie SMART-PSRTNC



**SMART750PSRTNC (AG-07C0)**  
**SMART1000PSRTNC (AG-07C1)**  
**SMART1500PSRTNC (AG-07C2)**

## Instrucciones de seguridad

CONSERVE ESTAS INSTRUCCIONES.

Este manual contiene instrucciones importantes **que deben seguirse durante la instalación y el mantenimiento del SAI y de las baterías.**

### Aviso de FCC:

Los cambios o las modificaciones que no estén aprobados expresamente por la parte responsable del cumplimiento podrían anular la autoridad del usuario para operar el equipo. Este equipo ha sido probado y se encontró que cumple con los límites de un dispositivo digital de Clase B, conforme a la Parte 15 de las Reglas de la FCC. Estos límites están diseñados para brindar protección razonable contra interferencia dañina en una instalación residencial. Este equipo genera, usa y puede irradiar energía de frecuencia de radio y, si no se instala y utiliza según las instrucciones, podría causar una interferencia dañina a las comunicaciones de radio. Sin embargo, no hay garantías de que no ocurrirán interferencias en una instalación en particular. Si este equipo causa interferencias dañinas en la recepción de radio o televisión, que puede determinarse si enciende y apaga el equipo, se le recomienda al usuario que intente corregir la interferencia con una o más de las siguientes medidas:

- Cambie la orientación o ubicación de la antena de recepción.
- Incremente la separación entre el equipo y el receptor.
- Conecte el equipo al tomacorriente en un circuito distinto del que está conectado el receptor.
- Para obtener ayuda, consulte con su vendedor o técnico experimentado en radios/TV.

### Declaración de conformidad de los proveedores

Identificador único: EATON, SMART750PSRTNC (AG-07C0), SMART1000PSRTNC (AG-07C1), SMART1500PSRTNC (AG-07C2)

Parte responsable:

EATON  
10000 Garden Ave.  
Woodridge, IL 60517 EE. UU.  
773-869-1111

[triplite.eaton.com](http://triplite.eaton.com)

Declaración de cumplimiento de la FCC:

Este dispositivo cumple con la Parte 15 de las Normas de la FCC. El funcionamiento está sujeto a las siguientes dos condiciones:

1. Este dispositivo no puede causar interferencias dañinas, y
2. Este dispositivo debe aceptar cualquier interferencia recibida, incluida la interferencia que pueda causar una operación indeseada.

### Aviso de Canadá sobre innovación, ciencia y desarrollo económico

Este aparato de dispositivo digital Clase B cumple con la norma ICES-003 canadiense.

©Copyright 2024 Eaton, Raleigh, NC, USA. All rights reserved. No part of this document may be reproduced in any way without the express written approval of Eaton.

## Símbolos especiales

A continuación, se muestran ejemplos de símbolos utilizados en el producto como aviso de información importante:



**Peligro:** Hay niveles de tensión peligrosos en el SAI. El SAI tiene una fuente de alimentación interna (la batería). En consecuencia, las tomas de corriente pueden energizarse incluso si el SAI está desconectado de la fuente de alimentación de CA.



Instrucciones importantes que siempre deben seguirse.

**PRECAUCIÓN:** Las baterías presentan un riesgo de energía o descarga eléctrica o quemaduras por corrientes de cortocircuito altas. Observe las precauciones adecuadas. Las baterías pueden contener ALTA TENSIÓN y sustancias CORROSIVAS, TÓXICAS y EXPLOSIVAS. No arroje las baterías al fuego, ya que podrían explotar.



Este símbolo indica que no debe desechar el SAI ni sus baterías en la basura. Este producto contiene baterías de ácido-plomo selladas y se debe desechar correctamente. Para obtener más información, comuníquese con su centro local de reciclaje, reutilización o desechos peligrosos.



Este símbolo indica que no debe descartar residuos de dispositivos eléctricos o electrónicos (WEEE) en la basura. Para una eliminación adecuada, comuníquese con su centro local de reciclaje, reutilización o residuos peligrosos para obtener más información.

## Instrucciones de advertencia de la batería

- RIESGO DE DESCARGA ELÉCTRICA. Todas las reparaciones y el mantenimiento deben ser realizados ÚNICAMENTE por PERSONAL DE SERVICIO AUTORIZADO. NO HAY PIEZAS QUE EL USUARIO PUEDA REPARAR dentro del SAI.
- RIESGO DE DESCARGA ELÉCTRICA. El circuito de la batería no está aislado de la entrada de alimentación de CA. El SAI debe desconectarse de la red de CA antes de reemplazar la batería.
- Quítese relojes, anillos y otros objetos metálicos de las manos.
- Utilice guantes de goma y botas.
- Utilice herramientas con mangos aislados.
- La batería suministrada con el sistema contiene pequeñas cantidades de materiales tóxicos. Para evitar accidentes, cumpla con las siguientes directivas:
  - El personal con conocimiento sobre las baterías y las precauciones necesarias debe realizar o supervisar el mantenimiento de las baterías.
  - Cuando reemplace las baterías, reemplácelas por el mismo tipo y número de baterías o paquetes de baterías.
  - No arroje las baterías al fuego. Las baterías pueden explotar.
  - Las baterías representan un peligro (descarga eléctrica y quemaduras). La corriente de cortocircuito puede ser muy alta. La tensión interna de la batería es una batería no aislada de 12 o 24 VCC, sellada, de plomo-ácido, de 6 o 12 celdas.
- Se deben tomar precauciones para todo tipo de manipulación. Una batería puede presentar un riesgo de descarga eléctrica y una alta corriente de cortocircuito. Se deben tener en cuenta las siguientes precauciones cuando se trabaja con baterías:
  - No coloque herramientas ni piezas metálicas encima de las baterías.
  - Desconecte la fuente de carga antes de conectar o desconectar los terminales de la batería.

- Quite las conexiones a tierra de la batería durante la instalación y el mantenimiento para reducir la probabilidad de descarga.
- Determine si la batería está conectada a tierra de forma inadvertida. Si se conecta a tierra inadvertidamente, quite la fuente de la conexión a tierra. El contacto con cualquier parte de una batería conectada a tierra puede provocar una descarga eléctrica. La probabilidad de tal descarga puede reducirse si se extraen dichas conexiones a tierra durante la instalación y el mantenimiento (aplicable a equipos y suministros remotos de batería que no tengan un circuito de suministro con conexión a tierra).

### **Seguridad del producto**

- Los cambios o las modificaciones que no estén aprobados expresamente por la parte responsable del cumplimiento pueden anular la autoridad del usuario para operar el equipo.
- Para conectar el SAI, se deben seguir las instrucciones y operaciones descritas en el manual en el orden indicado.
- Compruebe que las indicaciones en la placa de valores nominales corresponden a su sistema de alimentación de CA y al consumo eléctrico real de todo el equipo que se va a conectar al sistema.
- Este sistema de alimentación ininterrumpida tiene una batería preinstalada y está listo para usarse durante la entrega.
- Se considera que el enchufe del SAI es la desconexión de la red eléctrica de CA. La toma de corriente debe instalarse cerca del equipo y debe ser de fácil acceso.
- Nunca instale el sistema cerca de líquidos ni en un ambiente excesivamente húmedo. Este equipo solo debe utilizarse en un entorno seco y en interiores.
- Durante la instalación de este equipo, la suma de las corrientes de fuga del SAI y las cargas conectadas no deben exceder los 3,5 mA.
- Esta unidad está diseñada para la instalación en un entorno controlado (área interior controlada por temperatura, libre de contaminantes conductores). Evite instalar el SAI en lugares con agua estancada o en funcionamiento o humedad excesiva.
- La conexión a cualquier tipo de receptáculo que no sea un receptáculo de dos polos con conexión a tierra de tres cables puede provocar riesgos de descarga eléctrica e infringir los códigos eléctricos locales.
- Asegúrese de que el sistema esté libre de contaminantes, que el área circundante esté libre de residuos y que no haya sustancias extrañas en el sistema.
- En caso de emergencia, presione el botón "OFF" (apagado) y desconecte el cable de alimentación de la fuente de alimentación de CA para desactivar correctamente el SAI.
- Nunca bloquee las rejillas de refrigeración del sistema.
- No permita que ningún líquido entre en el SAI. No coloque bebidas ni nada que contenga líquido sobre la unidad o cerca de ella.
- Nunca exponga el sistema a la luz solar directa ni a una fuente de calor.
- Guarde el sistema en un lugar seco antes de instalarlo, si es necesario almacenarlo.
- No conecte la entrada del SAI a su propia salida.
- No conecte una regleta de potencia ni un supresor de sobretensión al SAI.
- No conecte artículos no relacionados con la computadora, como equipos médicos, equipos de soporte vital, hornos de microondas o aspiradoras, a un SAI.
- Desenchufe el SAI antes de limpiarlo y no utilice detergente líquido o en aerosol.
- Para reducir el riesgo de sobrecalentamiento del SAI, no cubra las rejillas de refrigeración de la unidad y evite exponer el SAI a la luz solar directa o instalar la unidad cerca de aparatos de emisión de calor, como calentadores de espacio o muflas.

# Table of Contents

<b>1</b>	<b>Introducción</b>	<b>1</b>
1.1	Descripción general	1
1.2	Contenido del paquete	1
1.3	Dimensiones	2
1.4	Características físicas	3
<b>2</b>	<b>Instalación y funcionamiento</b>	<b>5</b>
2.1	Instalación del UPS	5
2.2	Instalación de la torre	5
2.3	Instalación de montaje en bastidor	6
2.4	Encendido del SAI	8
2.5	Control de tomas de corriente	8
2.6	Apagado del SAI	9
2.7	Indicadores LED	9
2.8	Operación de LCD	9
2.9	Mostrar condiciones de alimentación/SAI	11
2.10	Datos en LCD del modo de alimentación por batería	11
2.11	Habilitar/deshabilitar alarma	12
2.12	Autocomprobación	12
2.13	Mensajes de error	12
2.14	Pantallas de fallas cruciales	13
<b>3</b>	<b>Comunicaciones</b>	<b>15</b>
3.1	Puertos de comunicación	15
3.2	Interfaz de línea de comandos	15
<b>4</b>	<b>Aplicación de monitoreo remoto</b>	<b>21</b>
4.1	Bienvenido a la aplicación de monitoreo remoto de Eaton	21
4.2	Inscripción y activación de usuarios	21
4.3	Interfaz de usuario	31
4.4	Pantalla de inicio de sesión	31
4.5	Pantalla Resumen de la organización	32
4.5.1	Menú de jerarquía de la organización	33
4.5.2	Menú de pestañas	34
4.5.3	Menú Ayuda	34
4.5.4	Menú Settings (Ajustes)	35
4.5.5	Menú de usuario	36
4.5.6	Pestaña Timeline (línea temporal)	37
4.5.7	Widget de grupos	39
4.5.8	Widget de dispositivos	39
4.6	Administración de usuarios	43



# Table of Contents

4.7 Creación de un grupo dentro de una organización .....	45
4.8 Agregar un dispositivo .....	49
4.8.1 Agregar un dispositivo con la aplicación móvil .....	51
4.8.2 Configuración de NFC .....	53
4.9 Configuración de alertas y notificaciones .....	57
4.10 Configuración de notificaciones personalizadas .....	58
<b>5 Mantenimiento y solución de problemas de UPS .....</b>	<b>62</b>
5.1 Reemplazo de la batería .....	62
5.2 Almacenamiento .....	63
5.3 Reciclaje del equipo usado.....	64
5.4 Resolución de problemas .....	64
5.5 Servicio y soporte .....	65
<b>6 Características técnicas .....</b>	<b>66</b>
6.1 Especificaciones del producto .....	66



# Chapter 1 Introducción

## 1.1 Descripción general

El sistema SAI de torre interactivo conectado a la nube de la serie EatonTripp Lite proporciona un respaldo de batería confiable y protección de alimentación de CA contra interrupciones, caídas de tensión, sobretensiones, sobrecargas y ruido en la línea que pueden dañar valiosos aparatos electrónicos o destruir datos. El respaldo de batería inteligente para bastidor/torre de la serie Tripp Lite es la protección ideal para su oficina en el hogar, centro multimedia o quiosco profesional, aplicaciones de seguridad y telefonía para pequeñas empresas, computadoras, enrutadores, impresoras, televisores de alta definición, reproductores Blu-ray, consolas de juegos, cajeros automáticos, sistemas de seguridad y equipos de señalización digital.

El respaldo le permite trabajar durante breves cortes de energía y le da tiempo suficiente para guardar archivos de forma segura y apagar el sistema en caso de un corte prolongado. El tiempo de respaldo varía en función de la carga, pero el SAI debería mantener encendida una computadora de escritorio de bajo consumo con un pequeño monitor LCD durante 11 minutos. En el modo de línea, la energía eléctrica entrante mantiene la batería interna reemplazable totalmente cargada, por lo que siempre habrá energía de reserva disponible.

Diversas fuentes electromagnéticas y de radio en prácticamente todos los hogares y negocios pueden causar interferencias perjudiciales en la línea de CA. Conocido como interferencia electromagnética (EMI, "Electro-Magnetic Interference") e interferencia de radiofrecuencia (RFI, "Radio Frequency Interference"), este ruido de línea es una causa común de problemas de rendimiento. Puede provocar daños en el hardware, corrupción de datos y problemas de transmisión de audio y video. El SAI incorpora tecnología que filtra el perturbador ruido de línea para que no afecte a su equipo.

El sistema de SAI de torre conectado a la nube de la serie Tripp Lite de Eaton utiliza la aplicación de monitoreo remoto de Eaton compatible con la plataforma Brightlayer de Eaton para que los usuarios puedan conectarse a su SAI en cualquier lugar. Reciba alertas, controle las tomas de corriente o apague los dispositivos, todo desde un dispositivo móvil o una computadora de escritorio.

Otras características clave:

- Baterías reemplazables.
- Carcasa compacta de fácil instalación.
- Reinicio automático durante la recuperación de CA.
- Protección contra sobrecargas en los modos de CA y batería.
- Protección contra tensión de entrada fuera de rango.

## 1.2 Contenido del paquete

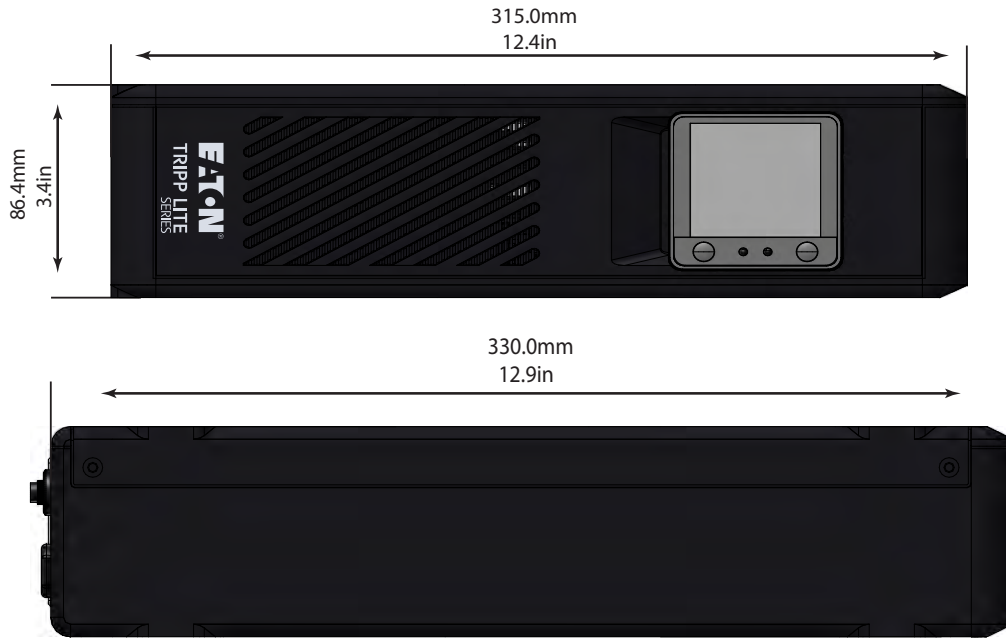
**Table 1. Contenido del paquete**

Contenido
SAI
Manual de inicio rápido

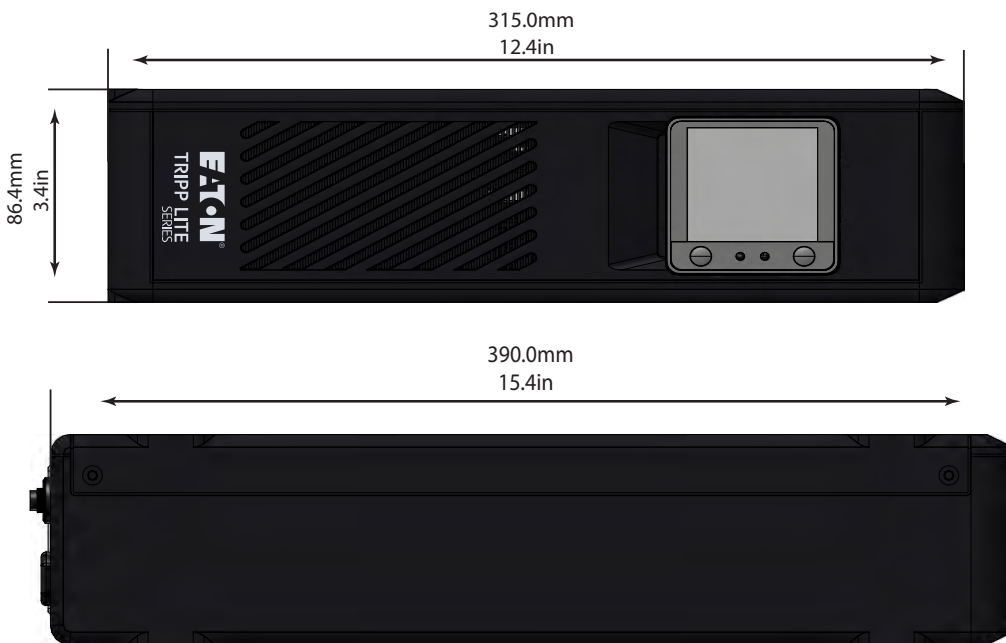


### 1.3 Dimensiones

**Figure 1. Dimensiones de SMART750PSRTNC**

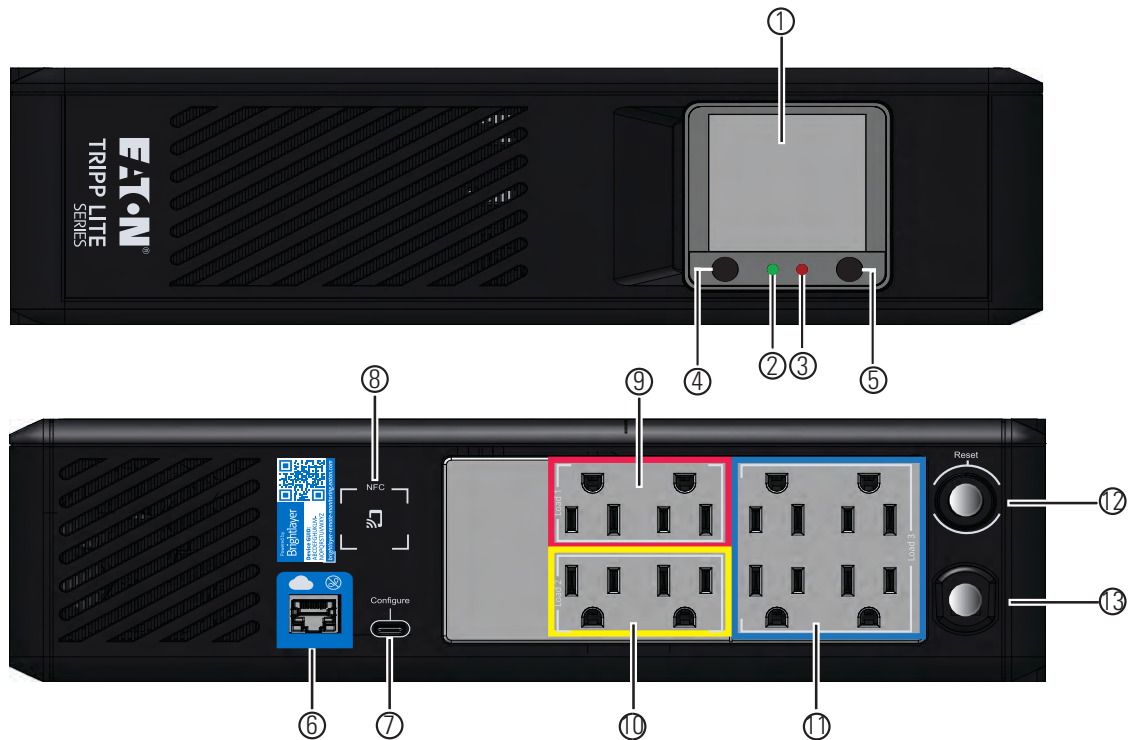


**Figure 2. Dimensiones de SMART1000PSRTNC/SMART1500PSRTNC**



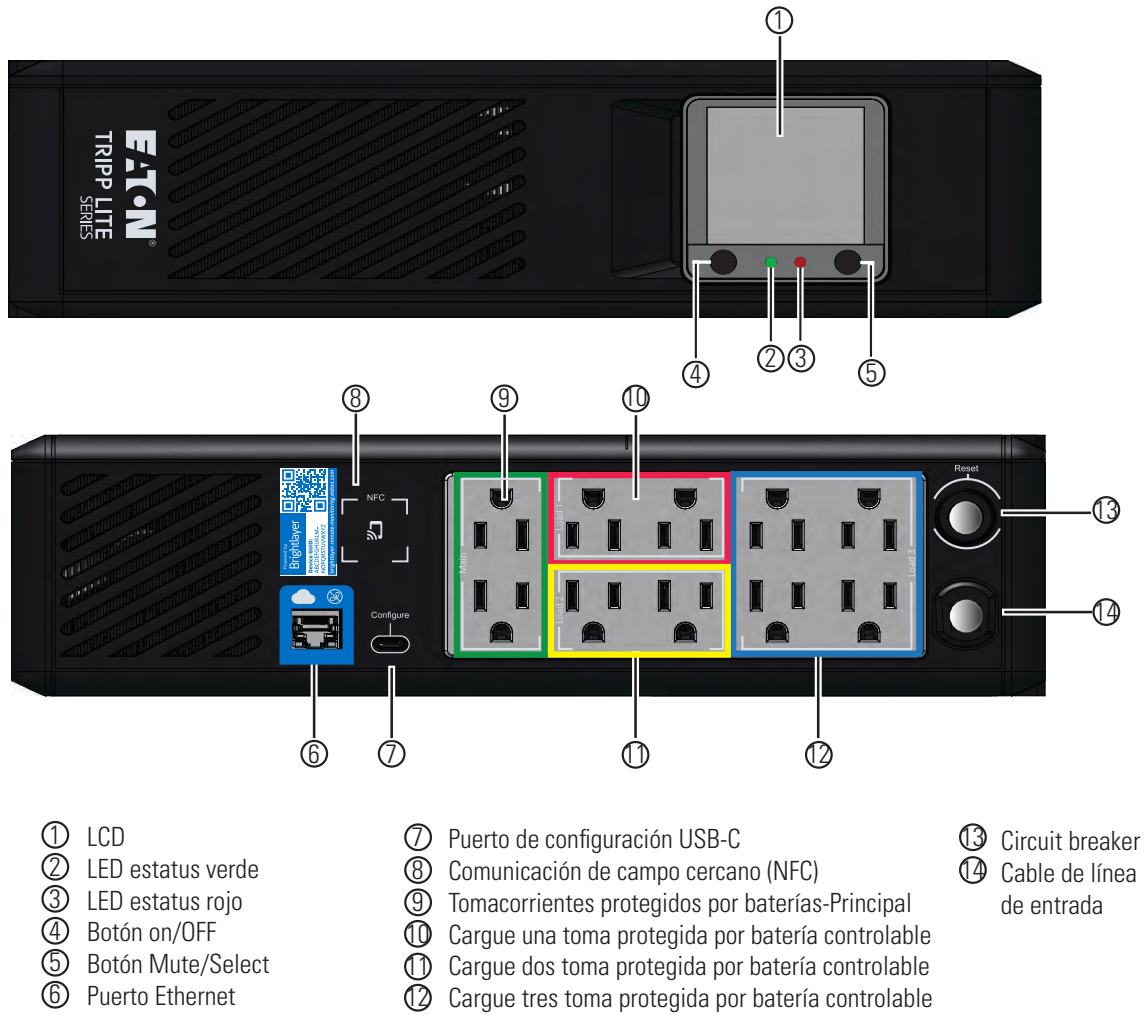
## 1.4 Características físicas

Figure 3. SMART750PSRTNC (AG-07C0)



- |                     |  |                             |
|---------------------|--|-----------------------------|
| ① LCD               | ⑦ Puerto de configuración USB-C                      | ⑬ Cable de línea de entrada |
| ② LED estatus verde | ⑧ Comunicación de campo cercano (NFC)                |                             |
| ③ LED estatus rojo  | ⑨ Cargue una toma protegida por batería controlable  |                             |
| ④ Botón on/OFF      | ⑩ Cargue dos toma protegida por batería controlable  |                             |
| ⑤ Botón Mute/Select | ⑪ Cargue tres toma protegida por batería controlable |                             |
| ⑥ Puerto Ethernet   | ⑫ Circuit breaker                                    |                             |

Figure 4. SMART1000PSRTNC (AG-07C1)/SMART1500PSRTNC (AG-07C2)



## Chapter 2 Instalación y funcionamiento

### 2.1 Instalación del UPS

El sistema SAI de torre conectado a la nube de la serie EatonTripp Lite se puede instalar fácilmente en un entorno interior con temperatura controlada y libre contaminantes.

Retire el SAI de su embalaje e inspecciónelo para ver si hay daños que puedan haber ocurrido durante el envío. Si detecta algún daño, vuelva a empacar el SAI y comuníquese con el **distribuidor local** o con el **soporte de Eaton**.

### 2.2 Instalación de la torre

El sistema SAI de torre conectado a la nube de la serie EatonTripp Lite se puede instalar con la siguiente orientación de montaje en torre.

La pantalla LCD se puede girar para que coincida con la orientación del SAI. Retire la pantalla LCD de la carcasa del SAI y, luego, gire y vuelva a presionarla en su lugar.

**Figure 5. Instalación de la torre**



## 2.3 Instalación de montaje en bastidor

### CAUTION

Si el SAI está instalado en un soporte, deje al menos 2 cm (0,75 in) de espacio libre por encima y por debajo de la unidad. Si el SAI se coloca sobre una superficie plana, NO apile ningún otro objeto directamente en la parte superior de la unidad.



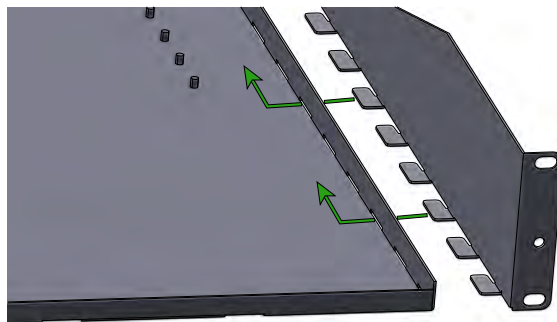
#### NOTE

La bandeja de bastidor (RKTRYPSC) que se muestra a continuación se vende por separado.

Para armar el estante:

1. deslice los paneles lateral izquierdo y derecho en la bandeja inferior del conjunto del estante y asegúrelos en su lugar.

**Figure 6. Montaje de panel lateral**



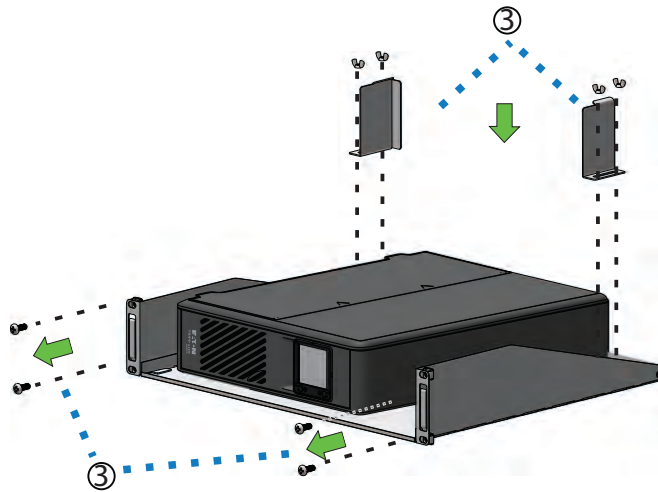
2. Instale un tornillo Phillips de cabeza plana (incluido) en la parte posterior de cada panel lateral. Consulte [Figure 7](#).

**Figure 7. Fijación de los paneles laterales**



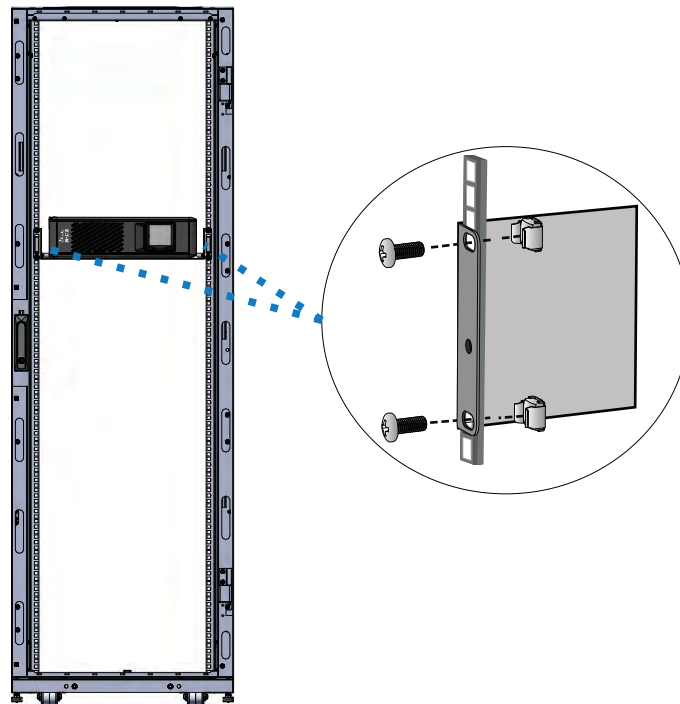
- Coloque el SAI en el estante e instale los soportes de sujeción con cuatro de las tuercas de mariposa proporcionadas. A continuación, retire los tornillos y las tuercas enjauladas de la parte delantera del estante. Consulte [Figure 8](#).

**Figure 8. Fijar el SAI al estante**



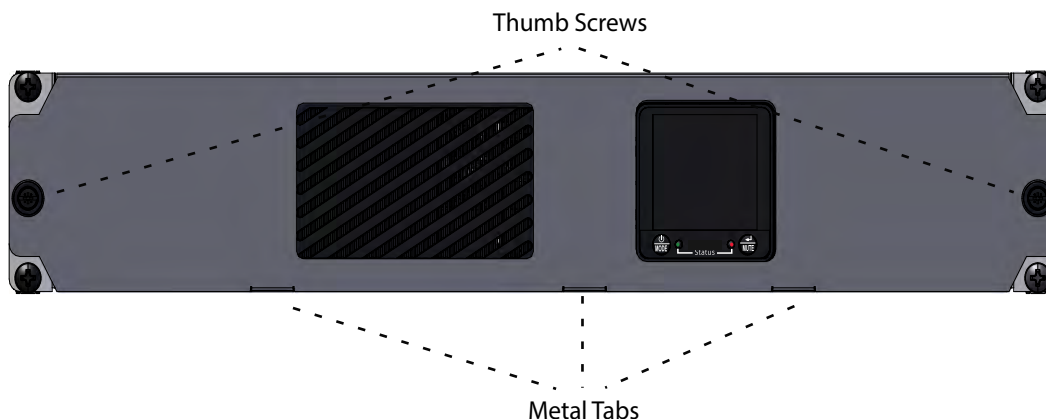
- Retire el SAI del estante. Fije el estante al bastidor del equipo con cuatro tuercas enjauladas M6 y tornillos M6 X 16 mm. Luego, vuelva a colocar el SAI en el estante. Consulte [Figure 9](#).

**Figure 9. Fijar estante a bastidor del equipo**



5. Coloque las tres lengüetas metálicas en el panel frontal de modo que se alineen con los orificios de la bandeja inferior del montaje del bastidor. Una vez alineado, ajuste los dos tornillos para asegurar el panel frontal.

**Figure 10. Instalación de la cubierta frontal**



## 2.4 Encendido del SAI

Para el arranque de CA normal del SAI, siga estos pasos:

1. Conecte el cable de alimentación de CA del SAI a una toma de pared NEMA 5–15R correctamente conectada a tierra.
2. Presione el botón de encendido durante aproximadamente dos segundos para encender el SAI. El SAI emitirá un pitido y el LED rojo y verde se encenderá durante aproximadamente un segundo. Después de un segundo, el LED rojo se apaga y el LED verde comenzará a parpadear según el estado de carga de la batería.
3. Conecte el equipo de carga en las tomas del SAI.

### NOTE



El sistema SAI de torre interactivo conectado a la nube de la serie EatonTripp Lite está diseñado para admitir solo equipos electrónicos. Sobrecargará el SAI si el total de voltios-amperios (VA) de todos los equipos conectados a las tomas supera la capacidad de salida del SAI. Para encontrar las clasificaciones de VA de su equipo, consulte su placa de identificación. Si el equipo se indica en amperios (A), multiplique el número de amperios por 120 para determinar los VA. Por ejemplo,  $1A \times 120 = 120 VA$ . Si sospecha que ha sobrecargado las tomas, retire algunos equipos.

4. Registre su SAI en [tripplite.eaton.com](http://tripplite.eaton.com).

## 2.5 Control de tomas de corriente

Las tomas del sistema de SAI de torre conectado a la nube de la serie Tripp Lite de Eaton se pueden encender y apagar para controlar el equipo conectado de forma remota. El control de las tomas de corriente se encuentra en la pantalla Resumen de dispositivos de la aplicación de monitoreo remoto de Eaton. (Consulte [Figure 50](#)).

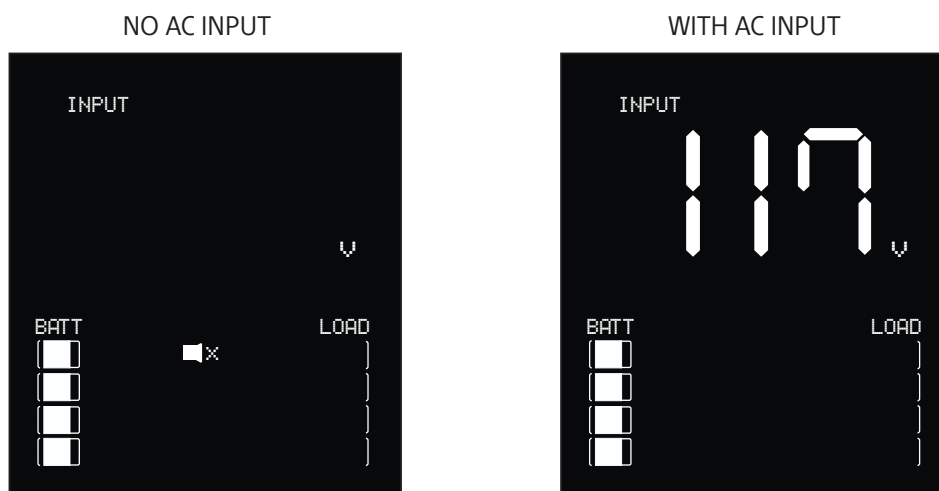
- **Tomas de corriente protegidas de la batería principal:** controladas por la opción de control del dispositivo en la aplicación de monitoreo remoto o presionando el botón de encendido/apagado del SAI.

- **Toma de corriente protegida por batería conmutada Carga uno / Carga dos / Carga tres:** controlada por el botón de *control de salida del SAI* en la aplicación de monitoreo remoto o pulsando el botón de encendido/apagado del SAI.

## 2.6 Apagado del SAI

Para apagar el SAI, mantenga presionado el botón de encendido en el panel frontal durante dos segundos. El SAI emitirá un pitido para indicar que está en modo de espera (consulte [Figure 11](#)). Desconecte el SAI de la fuente de alimentación.

**Figure 11. Modo de espera**




## 2.7 Indicadores LED

El sistema SAI de torre interactivo conectado a la nube de la serie EatonTripp Lite indica el estado del SAI a través de los indicadores LED del SAI en la parte delantera de la unidad.

**Table 2. Indicadores del estado del LED**

Indicador LED	Estado de LED	Motivo
Verde	Sólido	Indica que la batería está completamente cargada
Verde	Destellando	Indica que la batería se está cargando
Rojo	Sólido	Indica una falla de la unidad

## 2.8 Operación de LCD

La pantalla LCD muestra una variedad de modos de SAI y condiciones de operación. Para ver las distintas pantallas, presione el botón  mientras el SAI está funcionando en el modo de alimentación de CA o batería en línea.

La pantalla LCD que se muestra aquí está completamente iluminada para identificar todos los íconos y etiquetas disponibles. Esto es solo para fines ilustrativos: no hay modos de operación en los que la pantalla se ilumina completamente, excepto por algunos segundos cuando el SAI se conecta por primera vez.

Figure 12. Descripción general de la pantalla LCD

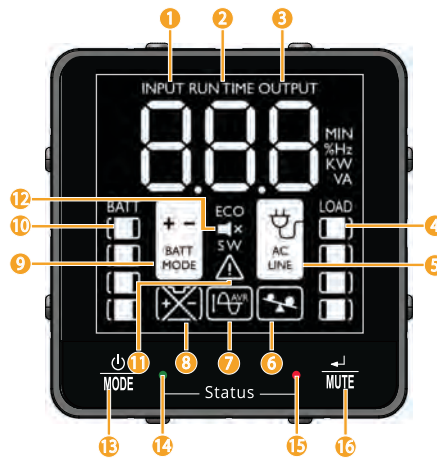



Table 3. Indicadores del modo de funcionamiento de la pantalla LCD

Indicadores del modo de funcionamiento	
①	<b>Tensión de entrada:</b> indica que hay alimentación de CA y que el SAI está funcionando desde una fuente de alimentación de línea de entrada.
②	<b>Tiempo de funcionamiento:</b> muestra el tiempo de funcionamiento estimado en minutos.
③	<b>Tensión de salida:</b> indica la tensión de salida de CA del SAI.
④	<b>Nivel de carga:</b> muestra el nivel de carga de salida del SAI.
⑤	<b>Indicador de línea de CA:</b> indica que el SAI está en modo (Normal).
⑥	<b>Indicador de sobrecarga:</b> indica que las tomas del SAI se sobrecargaron.
⑦	<b>Regulación automática de tensión (AVR):</b> se iluminará de forma selectiva durante el modo de alimentación de línea para indicar que la regulación automática de tensión (AVR) está activada. "AVR" & "BUCK" indicates an over voltage condition and output is reduced back to usable levels. "AVR" & "BOOST" indica que se ha producido una caída de tensión o una subtenión y que la salida vuelve a los niveles utilizables.
⑧	<b>Reemplazar batería:</b> se iluminará para informar a los usuarios de que la batería del SAI es débil y requiere reemplazo.
⑨	<b>Modo de batería:</b> indica que el SAI está funcionando en modo de batería, debido a una falla de alimentación o a una fluctuación grave de la tensión de entrada.
⑩	<b>Medidor de carga de la batería:</b> informa continuamente del nivel de carga de la batería.
⑪	<b>Modo de falla:</b> indica que el SAI tiene una falla.
⑫	<b>Silenciar:</b> el zumbador del SAI se ha silenciado temporalmente.
⑬	<b>Botón de encendido:</b> conecte el SAI a una toma de corriente y pulse el BOTÓN DE ENCENDIDO durante dos segundos para encenderlo o apagarlo.
⑭	<b>LED verde:</b> indica que hay alimentación de CA y que el SAI está funcionando desde una fuente de alimentación de línea de entrada en modo Normal.

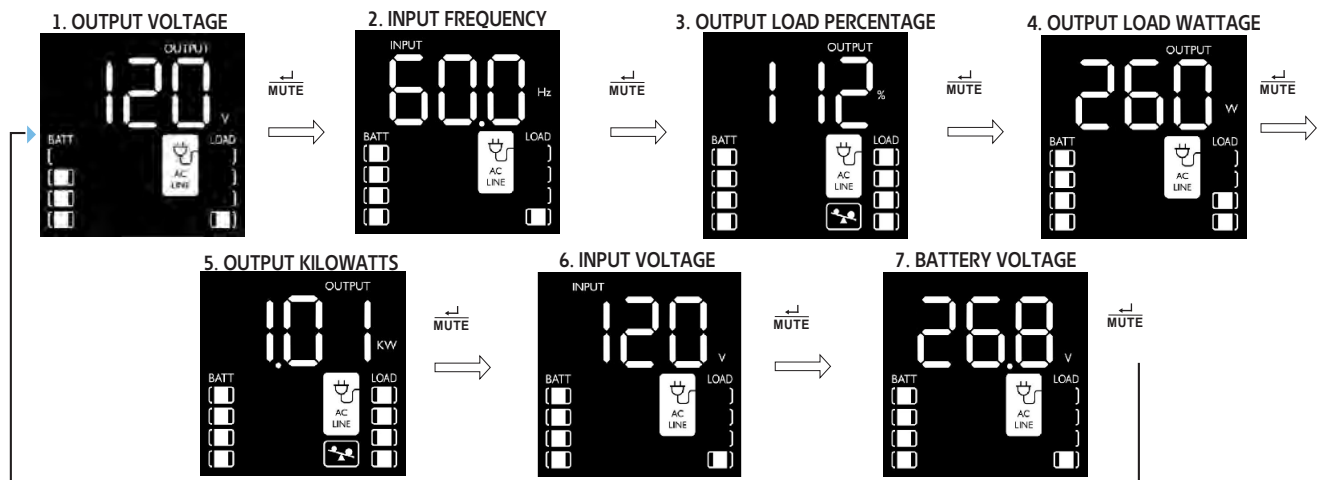
**Table 3. Indicadores del modo de funcionamiento de la pantalla LCD (Continued)**

Indicadores del modo de funcionamiento
<p>⑮ <b>LED rojo:</b> indica una falla del SAI.</p>
<p>⑯ <b>MUTE/ Botón de prueba:</b> utilice este botón para alternar las pantallas de estado de la alimentación. Este botón también se puede utilizar para colocar la unidad en modo silencioso (silenciar el zumbador por completo) o para silenciar temporalmente una alarma activa manteniendo pulsado hasta que oiga un pitido.</p>

## 2.9 Mostrar condiciones de alimentación/SAI

La pantalla LCD ofrece siete pantallas de información sobre el SAI y la alimentación del sitio mientras el SAI funciona en modo de alimentación de CA en línea. Para avanzar a la siguiente pantalla, presione el botón . Las pantallas se muestran en este orden:

**Figure 13. Datos en LCD del modo de alimentación de CA en línea**



## 2.10 Datos en LCD del modo de alimentación por batería


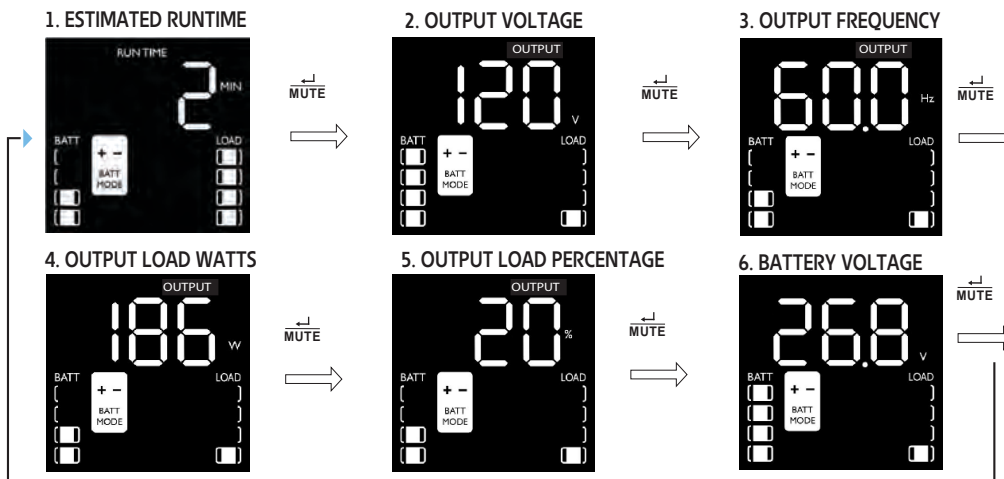



La pantalla LCD ofrece seis pantallas de información sobre el SAI y la alimentación del sitio mientras el SAI funciona en modo de alimentación por batería. Cuando el SAI cambia al MODO DE BATERÍA, el SAI cambia automáticamente a informar el TIEMPO DE OPERACIÓN ESTIMADO. Para avanzar a la siguiente pantalla, presione el botón . Las pantallas se muestran en este orden:



Figure 14. Pantallas LCD del modo de alimentación por batería





## 2.11 Habilitar/deshabilitar alarma

Para ingresar al modo silencioso, mantenga presionado el botón  hasta que oiga un pitido audible. El ícono  aparecerá en la pantalla LCD para indicar que la unidad está en modo silencioso. Para salir del modo silencioso, mantenga presionado el botón  hasta que oiga un pitido audible. El ícono desaparecerá de la pantalla LCD para indicar que ya no está en modo silencioso.



### NOTE

El modo silencioso solo se puede seleccionar mientras la unidad está en el modo en línea. El modo silencioso desactivará completamente la alerta sonora.



Para silenciar temporalmente la alarma mientras la unidad está en modo batería, mantenga presionado el botón  hasta que el ícono  parpadee en la pantalla LCD para indicar que la alarma se silenció temporalmente.



### NOTE

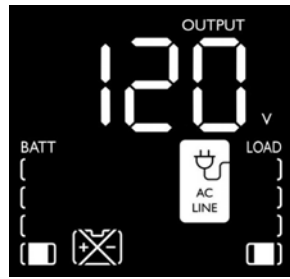
La alarma de batería baja seguirá sonando incluso si la alarma de batería está temporalmente silenciada.


## 2.12 Autocomprobación

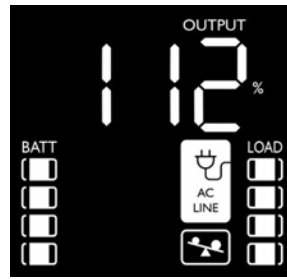
Mantenga presionado el botón  para iniciar la autocomprobación del SAI. La prueba durará aproximadamente 10 segundos a medida que el SAI cambia a batería. Al finalizar la prueba, el SAI regresará al modo de línea. Si la prueba falla, la pantalla mostrará indicará el ícono  y sonará una alarma. Si esto ocurre, cargue las baterías durante 12 horas y repita la autocomprobación. Si hay otra falla, comuníquese con Tripp Lite para conocer las opciones de reemplazo de la batería. El equipo conectado puede permanecer encendido durante la prueba. No desenchufe su SAI; esto eliminará la conexión a tierra eléctrica segura.


## 2.13 Mensajes de error

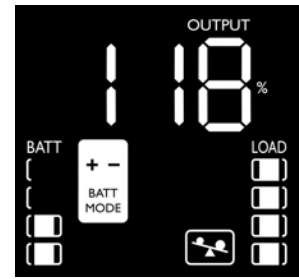
El SAI indica el REEMPLAZO DE LA BATERÍA y el ESTADO DE SOBRECARGA mediante los íconos  y .





En caso de que sea necesario sustituir la batería del SAI, el ícono  destellará y el zumbador del SAI sonará cada un minuto. Reemplace la batería del SAI para restablecer el indicador de reemplazo de la batería.



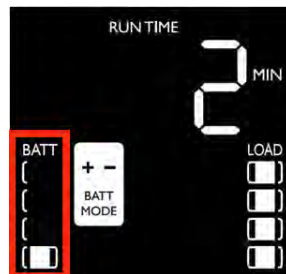
Si hay una sobrecarga en el modo normal, el ícono  parpadeará cada 0,5 segundos y el zumbador del SAI sonará cada 0,5 segundos.



Si hay una sobrecarga el modo de batería, el ícono  parpadeará cada 0,5 segundos y el zumbador de SAI sonará cada 0,5 segundos.

El SAI indica BATERÍA BAJA con el ícono . Consulte [Figure 15](#).

**Figure 15. Alarma de batería baja**



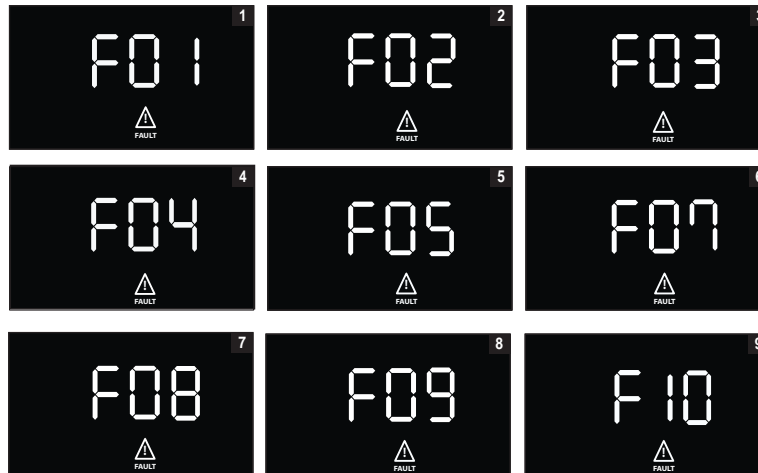
En caso de que la batería del SAI esté baja, el ícono  parpadeará cada 0,5 segundos y el zumbador de SAI sonará cada segundo (consulte [Figure 15](#)).

## 2.14 Pantallas de fallas cruciales

Las condiciones de falla más graves provocarán que el SAI apague la alimentación de los receptáculos de salida admitidos por el SAI. En este momento, la pantalla LCD mostrará cualquiera de los nueve posibles códigos de falla en la pantalla. El usuario puede corregir algunas fallas, como el cortocircuito de salida, la sobrecarga y la batería defectuosa, eliminando el cortocircuito, reduciendo la carga o sustituyendo la batería. Algunas condiciones de falla que involucran el cargador de batería y la tensión de salida pueden necesitar reparación o sustitución para restablecer el funcionamiento normal.

Si se produce una falla crucial, la pantalla LCD mostrará los siguientes códigos de error:

**Figure 16. Pantallas de fallas cruciales**



**F01. CORTOCIRCUITO DE SALIDA, CORTE DE SALIDA.**

- Para borrarlo, desconecte la fuente del cortocircuito de salida y reinicie el SAI.

**F02. SOBRECARGA DE SALIDA, CORTE DE SALIDA**

- Para borrarlo, desconecte la fuente de la sobrecarga y reinicie el SAI.

**F03. SOBRECARGA DE LA BATERÍA**

- Comuníquese con Tripp Lite para conocer las opciones de solución de problemas y reparación.

**F04. BATERÍA DEFECTUOSA Y GRAVEMENTE DESCARGADA**

- Para borrarlo, reemplace la batería del SAI.

**F05. TENSIÓN DE SALIDA ALTA EN EL MODO DE BATERÍA**

- Comuníquese con el soporte de Eaton para conocer las opciones de solución de problemas y reparación.

**F07. TENSIÓN DE SALIDA BAJA**

- Comuníquese con el soporte de Eaton para conocer las opciones de solución de problemas y reparación.

**F08. SALIDA SOBRE LA CORRIENTE**

- Comuníquese con el soporte de Eaton para conocer las opciones de solución de problemas y reparación.

**F09. RELÉ SOLDADO**

- Comuníquese con el soporte de Eaton para conocer las opciones de solución de problemas y reparación.

**F10. BLOQUEO DEL VENTILADOR**

- Comuníquese con el soporte de Eaton para conocer las opciones de solución de problemas y reparación.

## Chapter 3 Comunicaciones

### 3.1 Puertos de comunicación

#### Puerto Ethernet

El puerto Ethernet permite que el SAI se conecte a través de una red local y se administre mediante la aplicación de monitoreo remoto de Eaton. (Consulte [4.1 Bienvenido a la aplicación de monitoreo remoto de Eaton](#)).

#### Funcionalidad NFC

Se pueden configurar más ajustes de red en la aplicación de monitoreo remoto de Eaton y, luego, transferirlos al dispositivo colocando un dispositivo móvil habilitado para aplicaciones en contacto directo con la zona NFC indicada en el SAI. [4.1 Bienvenido a la aplicación de monitoreo remoto de Eaton](#).

#### Funcionalidad de puerto USB-C.

El puerto USB-C permite el acceso local a la interfaz de línea de comandos (CLI, del inglés "Line Interface Command") del SAI para la configuración y detección de los ajustes de red local y otras funciones. (Consulte [3.2 Interfaz de línea de comandos](#)).

### 3.2 Interfaz de línea de comandos

La interfaz de línea de comandos (CLI) está diseñada principalmente para la configuración automatizada de la red y la configuración de tiempo del SAI de la serie Tripp Lite de Eaton. También se puede utilizar para la solución de problemas y el reinicio/restablecimiento remoto de la interfaz de red en caso de que no se pueda acceder a la interfaz de usuario web.

---

#### ⚠ WARNING

---

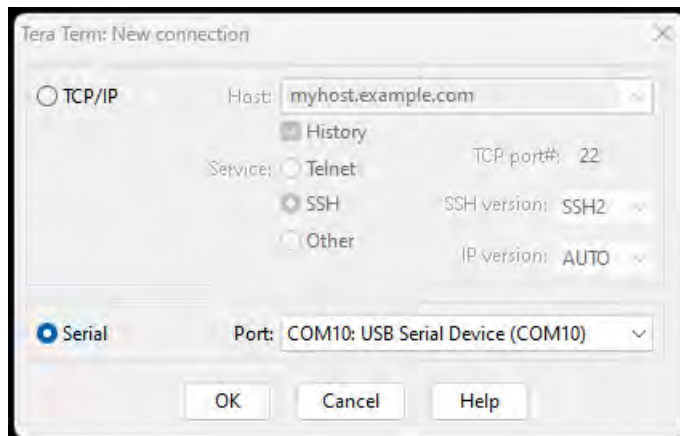
Cambiar los parámetros de red puede hacer que la tarjeta no esté disponible de forma remota. Si esto sucede, solo se puede volver a configurar localmente a través del puerto de configuración USB-C.

---

Para iniciar sesión en la interfaz de línea de comandos:

1. Conecte un cable en el puerto USB del SAI e inicie un programa de emulación de terminal.

**Figure 17. Programa de emulación de terminal**



2. Presione "y" para avanzar a la pantalla de inicio de sesión e ingrese la contraseña del dispositivo.



**NOTE**

La contraseña predeterminada es "PA\$sw0rd" y deberá cambiarse después del primer intento de inicio de sesión.

**Figure 18. Ingresar contraseña**

```
Use of the device indicates consent to monitoring of failed Authentication attempts. Unauthorized use of the device is prohibited. Press y to continue. y/n?: y
Please enter the password to login.
Password:
```

3. Ingrese un comando de usuario desde los [Table 4](#) y presione el botón Enter (Intro).
4. La información aparecerá en la pantalla.

**Figure 19. Salida de comando**

```
Use of the device indicates consent to monitoring of failed Authentication attempts. Unauthorized use of the device is prohibited. Press y to continue. y/n?: y
Please enter the password to login.
Password: *****
Welcome
Use Eaton_cmd for available commands.
-> about

Network Card Vendor Name: Eaton Corp.
Network Card Serial Number: 3402AV05506FA00672
Network Card Firmware Part Number: FW-3114
Network Card Firmware Version: 1.0.2
Device Serial Number: 3408AVLSM89E500004
Device Firmware Part Number: FW-2B23
Device Firmware Version: 0A
Device Profile ID: 2c389aea-edfe-ed11-907c-0022481cd9be
Device Profile Version: 21
NFC Version: 8003.11
CLI Version: 8002.28

->
```



Table 4. Comandos CLI

Nombre de comando de usuario	Descripción	Entrada/salida de la muestra	Nota
iniciar sesión	iniciar sesión en el entorno	<password>	Solo se utiliza para ingresar al entorno y obtiene la contraseña actual como entrada
cerrar sesión	cerrar la sesión del entorno	N/C	Este comando le solicita que inicie sesión después de cerrar la sesión
set_new_password	Establecer una nueva contraseña	"password" (contraseña)	El valor predeterminado es "password" (contraseña). La nueva contraseña tiene los siguientes límites: <ol style="list-style-type: none"> <li>1. La longitud debe ser de, al menos, 8 y un máximo de 16 caracteres.</li> <li>2. La cadena es alfanumérica y distingue entre mayúsculas y minúsculas.</li> <li>3. La nueva contraseña debe tener al menos un dígito, una mayúscula, una minúscula y un carácter especial.</li> <li>4. Se requiere la contraseña anterior para ingresarla.</li> <li>5. La nueva contraseña se debe ingresar dos veces.</li> </ol>
set_ipv4_maskaddr	Establecer la dirección de la máscara de subred	255.255.255.0	Este valor se inicializará como "0.0.0.0" si el dispositivo no está conectado a Internet. La dirección IP de restauración predeterminada es "192.168.1.254".
get_ipv4_maskaddr	Obtener la dirección de máscara de subred asignada	255.255.255.0	
set_ipv4_addr	Establecer la dirección IP asignada	192.168.0.133	
get_ipv4_addr	Obtener la dirección IP asignada	192.168.0.133	
set_ipv4_gateway	Configurar la puerta de enlace IP	192.168.0.1	
get_ipv4_gateway	Obtener la puerta de enlace IP	192.168.0.1	
get_ipv4_method	Obtener el método IP	Método IP establecido como estático/DHCP.	El valor predeterminado es DHCP.
set_ipv4_method_dhcp	Configurar DHCP IP	Método IP establecido como DHCP	
get_mac_addr	Obtener dirección MAC	00:00:00:00:00:00	
get_proxy_addr	Obtener la dirección de proxy asignada	La dirección de PROXY es: proxy.apac.etn.com	
set_proxy_addr	Establecer la dirección de proxy	La dirección de proxy se reconfiguró correctamente.	La longitud debe ser inferior a 20 caracteres

**Table 4. Comandos CLI (Continued)**

Nombre de comando de usuario	Descripción	Entrada/salida de la muestra	Nota
get_proxy_port	Obtener el puerto	El puerto PROXY es: 8080	
set_proxy_port	Configurar el puerto	El número de puerto de proxy se reconfiguró correctamente.	Cualquier rango entre 0 y 65535
get_proxy_status	Obtener el estado del proxy	El PROXY no está habilitado.	
set_proxy_disable	Desactivar el proxy	El PROXY está deshabilitado.	
set_proxy_enable	Habilitar proxy	El PROXY está habilitado.	
set_proxy_username	Establecer el nombre de usuario del proxy	<username>	Establece el nombre de usuario para el proxy. La longitud del nombre de usuario no debe superar los 21 caracteres.
set_proxy_password	Establecer la contraseña del proxy	<password>	Establece el nombre de usuario para el proxy. La longitud del nombre de usuario no debe superar los 21 caracteres.
get_proxy_username	Obtener el nombre de usuario del proxy	El nombre de usuario de PROXY es <username>	
get_proxy_password	Obtener la contraseña del proxy	La contraseña del PROXY es <password>	Esto imprimirá las estrellas (*) solo después de la puesta en marcha
get_sntp_server1	Obtener la dirección IP o el nombre de host del servidor SNTP 1	Dirección IP/nombre de dominio del servidor SNTP 1: 129.6.15.28	
get_sntp_server2	Obtener la dirección IP o el nombre de host del servidor SNTP 2	Dirección IP/nombre de dominio del servidor SNTP 2: 132.163.96.1	
get_sntp_server3	Obtener la dirección IP o el nombre de host del servidor SNTP 3	Dirección IP/nombre de dominio del servidor SNTP 3: 132.163.97.1	
get_sntp_status	Obtener el estado del servidor SNTP	Servicio SNTP habilitado.	
get_sntp_service	Obtener conexión del servidor SNTP	Servicio SNTP conectado al servidor 1.	
set_sntp_disable	Deshabilitar el servidor SNTP	El servidor SNTP se deshabilitó correctamente.	
set_sntp_enable	Configurar la activación del servidor SNTP	El servidor SNTP se activó correctamente.	
get_primary_dns	Obtener el DNS principal	DNS primario: 8.8.8.8	
get_secondary_dns	Obtener el DNS secundario	DNS secundario: 192.168.0.1	



Table 4. Comandos CLI (Continued)

Nombre de comando de usuario	Descripción	Entrada/salida de la muestra	Nota
get_time	Obtener la hora actual del sistema	Hora Epoch del RTC (segundos): 1692282558	Tiempo desde epoch
get_iot_connection_status	Obtener el estado de la conexión IOT	La conexión de IOT está habilitada.	
get_iot_connection	Obtener la conexión DPS IOT	IOT conectada.	
get_iot_connection_reason	Obtener el estado y el motivo de la conexión de IOT.	Estado inicial de IoT.	
get_iot_dps_endpoint	Obtener punto final de DPS de IOT.	Punto final de DPS de IOT: global.azure-devices-provisioning.net	
acerca de	Imprima las versiones y los números de serie	Número de serie de la tarjeta de red Número de pieza del firmware de la tarjeta de red: FW-3114 Versión del firmware de la tarjeta de red: 0.9.0 Número de serie del dispositivo: 3302AVLBC884A00019 Número de pieza del firmware del dispositivo: FW-2B13 Versión del firmware del dispositivo: 02 ID del perfil del dispositivo: 2c389aea-edfe-ed11-907c-0022481cd9be Versión del perfil del dispositivo: 16 Versión NFC: 8003,6 Versión CLI: 8002,22	El número de serie de la tarjeta de red se mostrará una vez que esté configurado.
get_device_connection	Obtener el deviceID y ConnectionString	GUID/UUID del dispositivo: <device GUID/UUID> Cadena de conexión del dispositivo: <ConnectionString>	Esto imprimirá estrellas(*) para la cadena de conexión solo después de la puesta en marcha.
dump_json_formatted_logs	DEPURAR: Descarga de registros en formato JSON		El tamaño de salida puede tener más de 200 caracteres
clear_logs	Borrar todos los registros de NV		

**Table 4. Comandos CLI (Continued)**

<b>Nombre de comando de usuario</b>	<b>Descripción</b>	<b>Entrada/salida de la muestra</b>	<b>Nota</b>
show_logs	Mostrar todos los registros	El registro de eventos está vacío.	El tamaño de salida puede tener más de 200 caracteres
reboot_card	Reiniciar la tarjeta	N/C	Mantenga intactos los últimos cambios (si los hubiera) en la configuración de red (IPv4) y la contraseña. Este comando reinicia la tarjeta para completar la configuración de la red.
factory_reset_card	Restablecer la tarjeta a los valores de fábrica	N/C	Devuelve la configuración de red (IPv4) y la contraseña a los valores predeterminados.

## Chapter 4 Aplicación de monitoreo remoto

### 4.1 Bienvenido a la aplicación de monitoreo remoto de Eaton

Los sistemas de SAI conectados a la nube de la serie Tripp Lite de Eaton se gestionan mediante la aplicación de monitoreo remoto de Eaton compatible con la plataforma Brightlayer de Eaton para que los usuarios puedan conectarse a su SAI en cualquier lugar. Reciba alertas, controle las tomas de corriente o apague los dispositivos, todo desde un dispositivo móvil o una computadora de escritorio. Tanto si el usuario está configurando una o varias unidades, la puesta en marcha nunca había sido tan sencilla. La aplicación de monitoreo remoto de Eaton se puede descargar de las tiendas de aplicaciones de Apple y Android.

### 4.2 Inscripción y activación de usuarios

1. Ubique y escanee el código QR en el lado izquierdo de la cubierta del SAI o visite el enlace directo [Aplicación de monitoreo remoto de Brightlayer de Eaton](#) para iniciar la aplicación en un navegador web o descargarla en un dispositivo remoto.

Figure 20. Ubicación del código QR

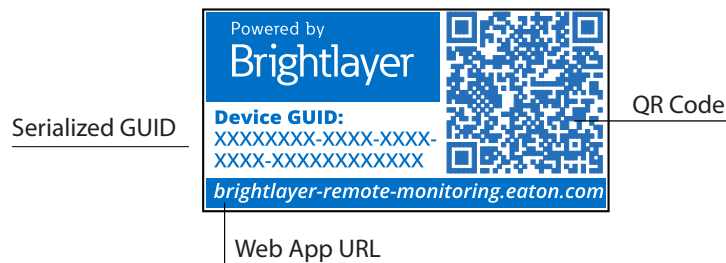
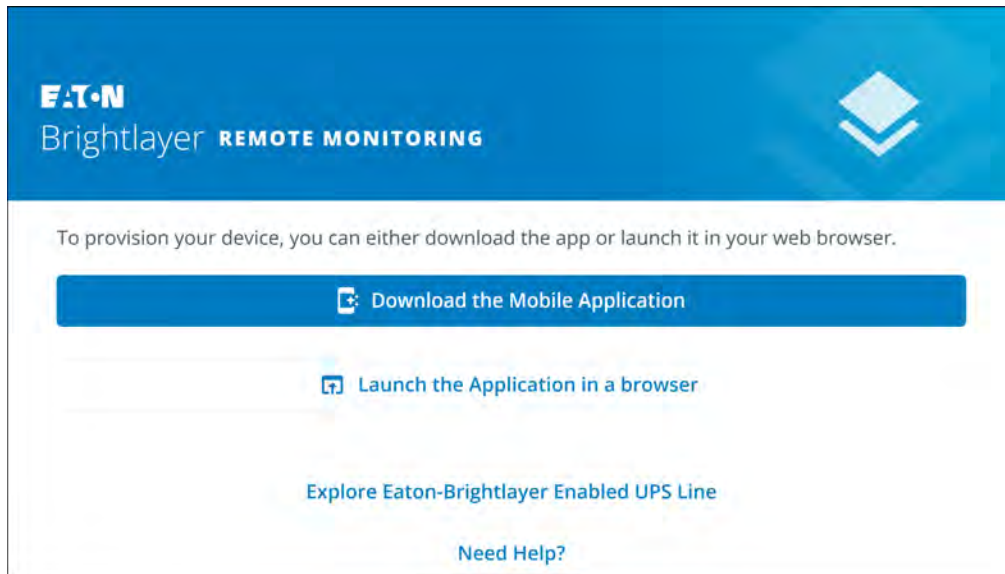


Figure 21. Página de aplicación web

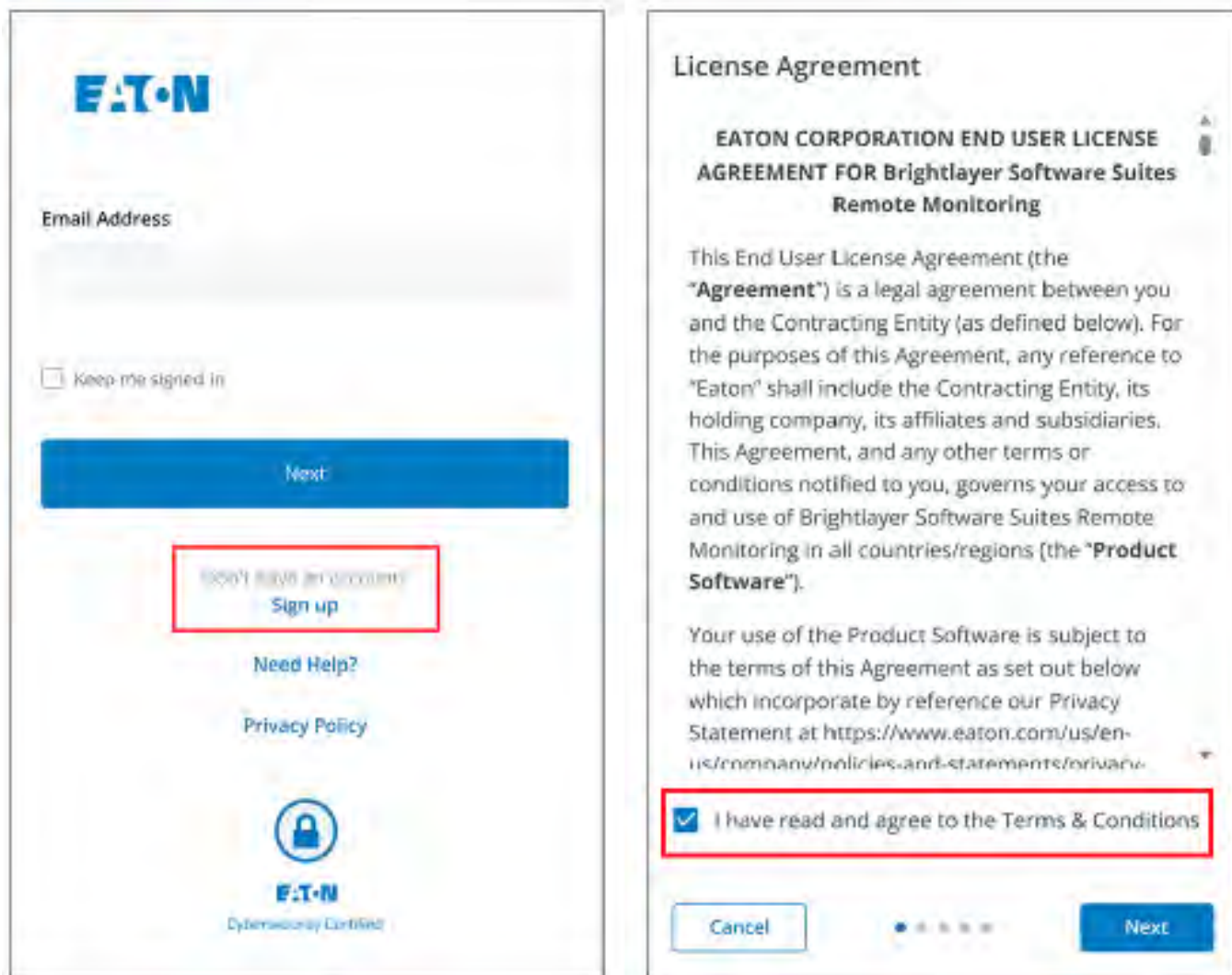


**NOTE**

Los navegadores de internet compatibles son Chrome, Firefox, Edge y Safari. No utilice Microsoft Internet Explorer.

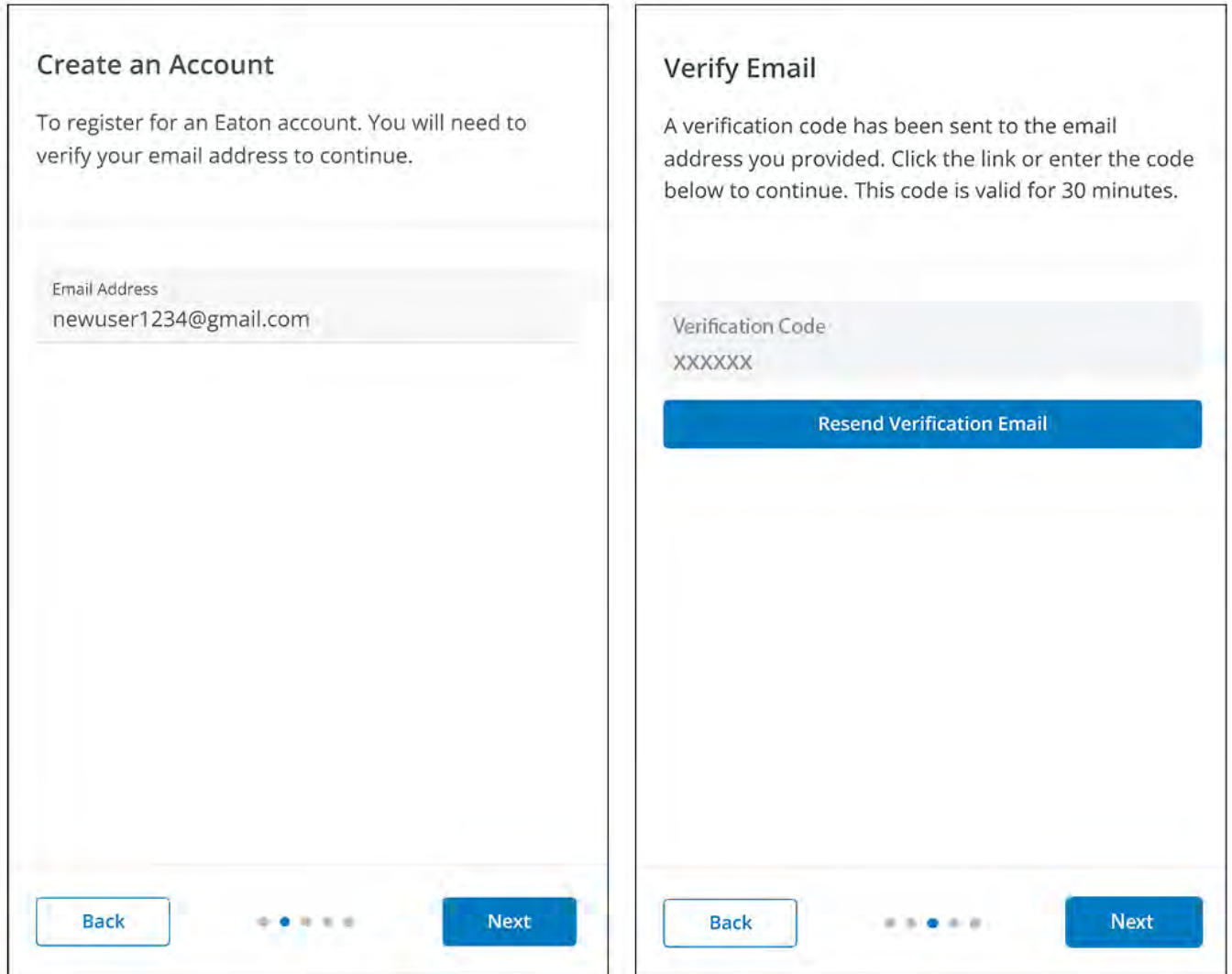
2. Haga clic en el enlace **Inscribirse** en la pantalla de inicio de sesión.
3. Lea y marque la casilla de aceptación del CONTRATO DE LICENCIA DE USUARIO FINAL DE EATON CORPORATION PARA el paquete de software de monitoreo remoto de Brightlayer. Luego, haga clic en **Next** (Siguiente).

**Figure 22. Pantalla de inicio de sesión y acuerdo de licencia de usuario final**



4. Ingrese una dirección de correo electrónico válida para verificar su cuenta. Se enviará un código de verificación a su cuenta de correo electrónico. Haga clic en **Next** (Siguiente). Haga clic en **Next** (Siguiente).
5. Ingrese el código de verificación y haga clic en **Next** (Siguiente).

**Figure 23. Crear una cuenta y verificar código**



- Ingrese la información de la cuenta para completar la creación de la cuenta. Eaton recomienda que la opción de autenticación de dos factores permanezca habilitada para evitar el acceso no autorizado a la cuenta. Cuando termine, haga clic en **Next** (Siguiendo).
- Se creó la nueva cuenta de usuario. Presione el botón **Log-In** (Iniciar sesión) y se enviará una notificación por correo electrónico para activar la cuenta.

**Figure 24. Detalles de la cuenta**

**Account Details**

Enter your details below to complete account creation.

New

User

Country Code +1 Phone Number (Optional)

Country US

Enable Two-factor Authentication

Back ••••• Next

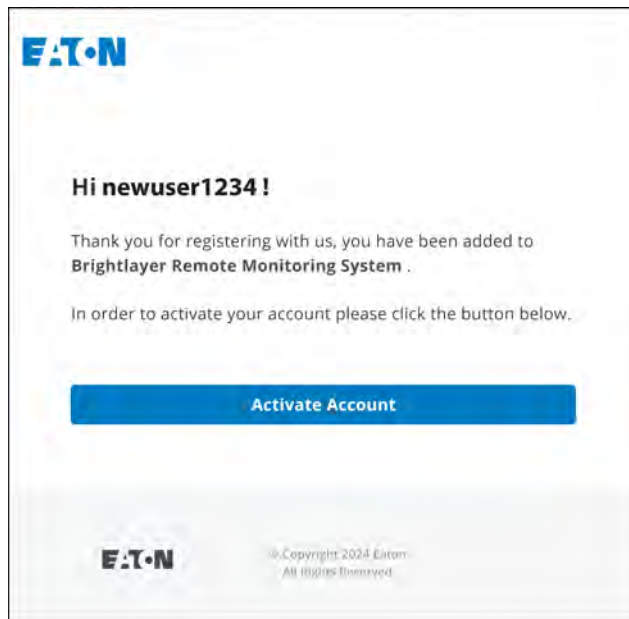
**Welcome newuser1234!**

Your user account has been successfully created with the email **newuser1234@gmail.com**.

Log In

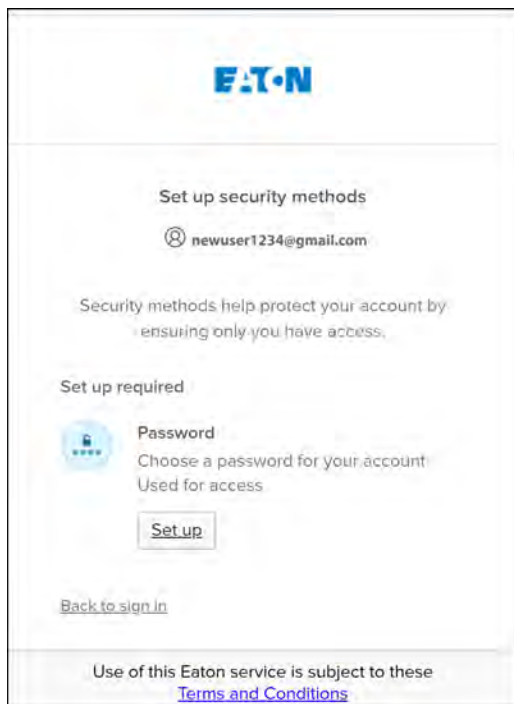
- Haga clic en el botón **Activate Account** (Activar cuenta) que se proporciona en la notificación por correo electrónico.

**Figure 25. Notificación de activación de correo electrónico**



- Haga clic en **Set up** (Configurar) para crear la contraseña de su cuenta.


**Figure 26. Pantalla de configuración de contraseña**




10. Cree una contraseña que cumpla con los requisitos para iniciar sesión en la aplicación. Cuando termine, haga clic en **Next** (Siguiente).

**Figure 27. Configurar contraseña**

**EATON**




**Set up password**

 newuser1234@gmail.com


Password requirements:

- At least 8 characters
- A lowercase letter
- An uppercase letter
- A number
- No parts of your username
- Password can't be the same as your last 4 passwords

**Enter password**

\*\*\*\*\* 

**Re-enter password**

\*\*\*\*\* 

**Next**

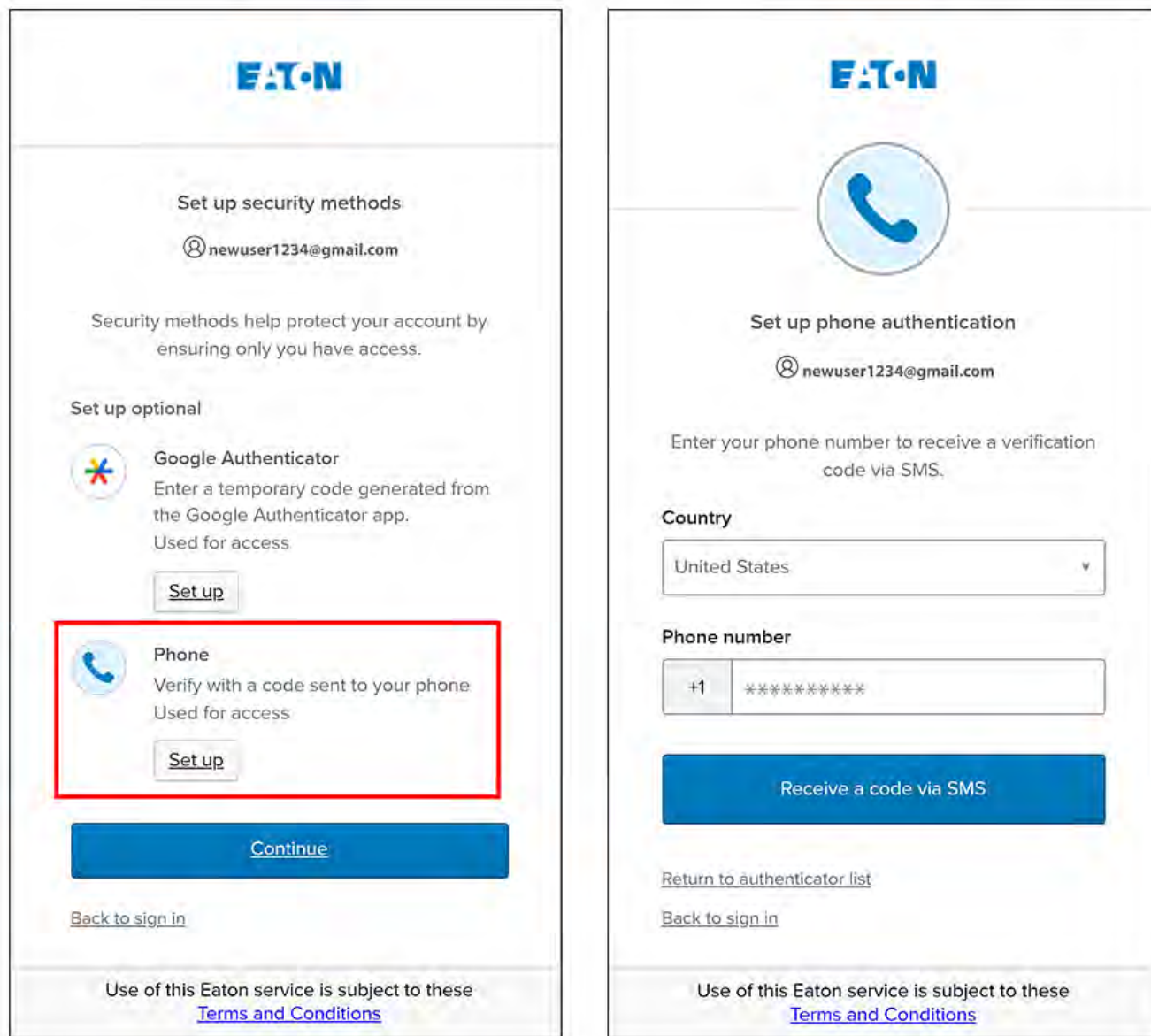
[Return to authenticator list](#)

[Back to sign in](#)

Use of this Eaton service is subject to these [Terms and Conditions](#)

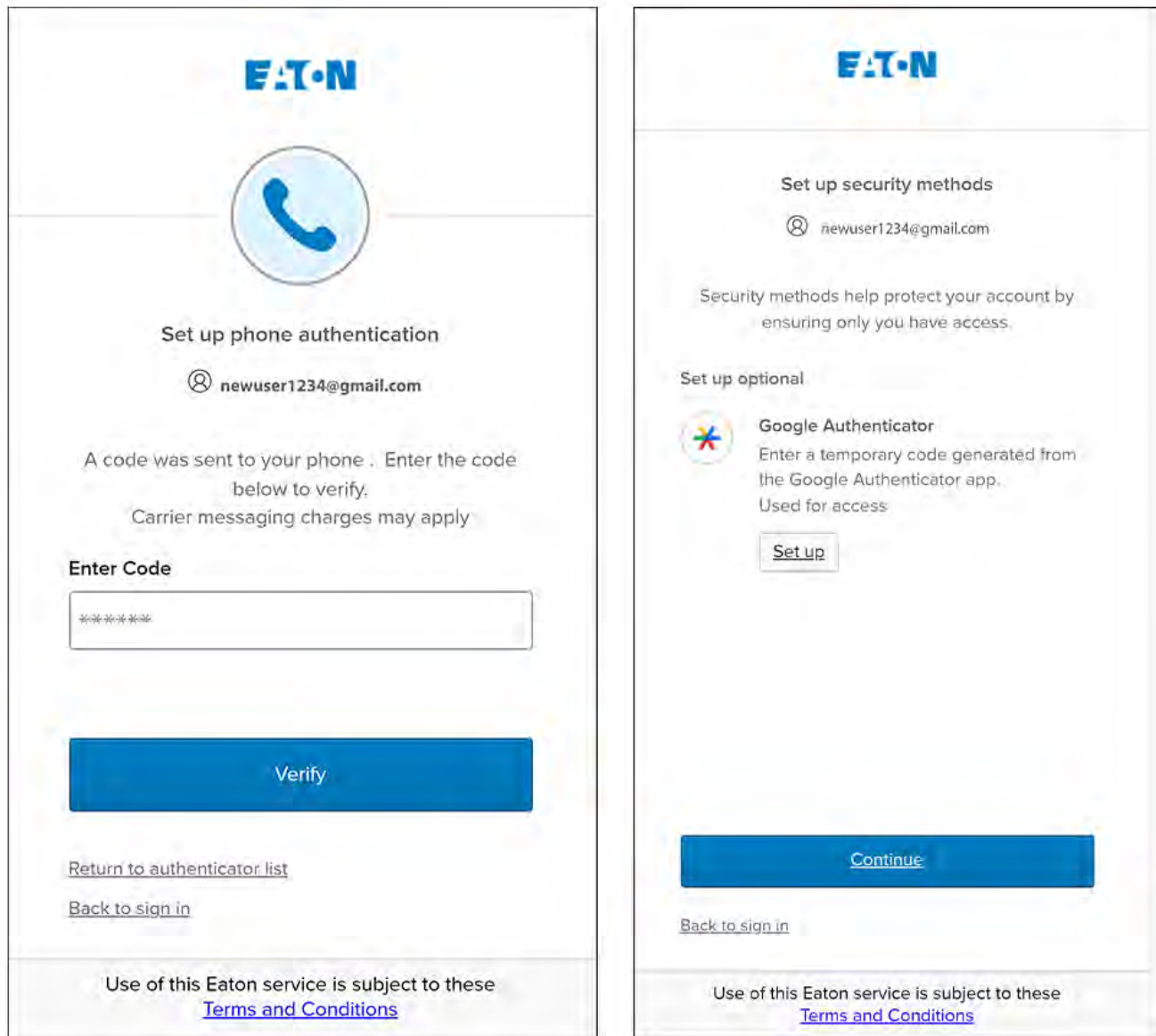
11. Configure el método de autenticación que está disponible para acceder a la cuenta. Haga clic en **Set up** (Configurar).
12. Ingrese un número de teléfono y haga clic en **Receive a code via SMS** (Recibir un código a través de SMS).

**Figure 28. Configuración de autenticación de seguridad**



13. Ingrese el código recibido a través de SMS. Haga clic en **Verify** (Verificar).
14. Haga clic en **Continue** (Continuar) una vez que acepte el código.

**Figure 29. Continuar la configuración**



- Haga clic en **Create a New Organization** (Crear una nueva organización).

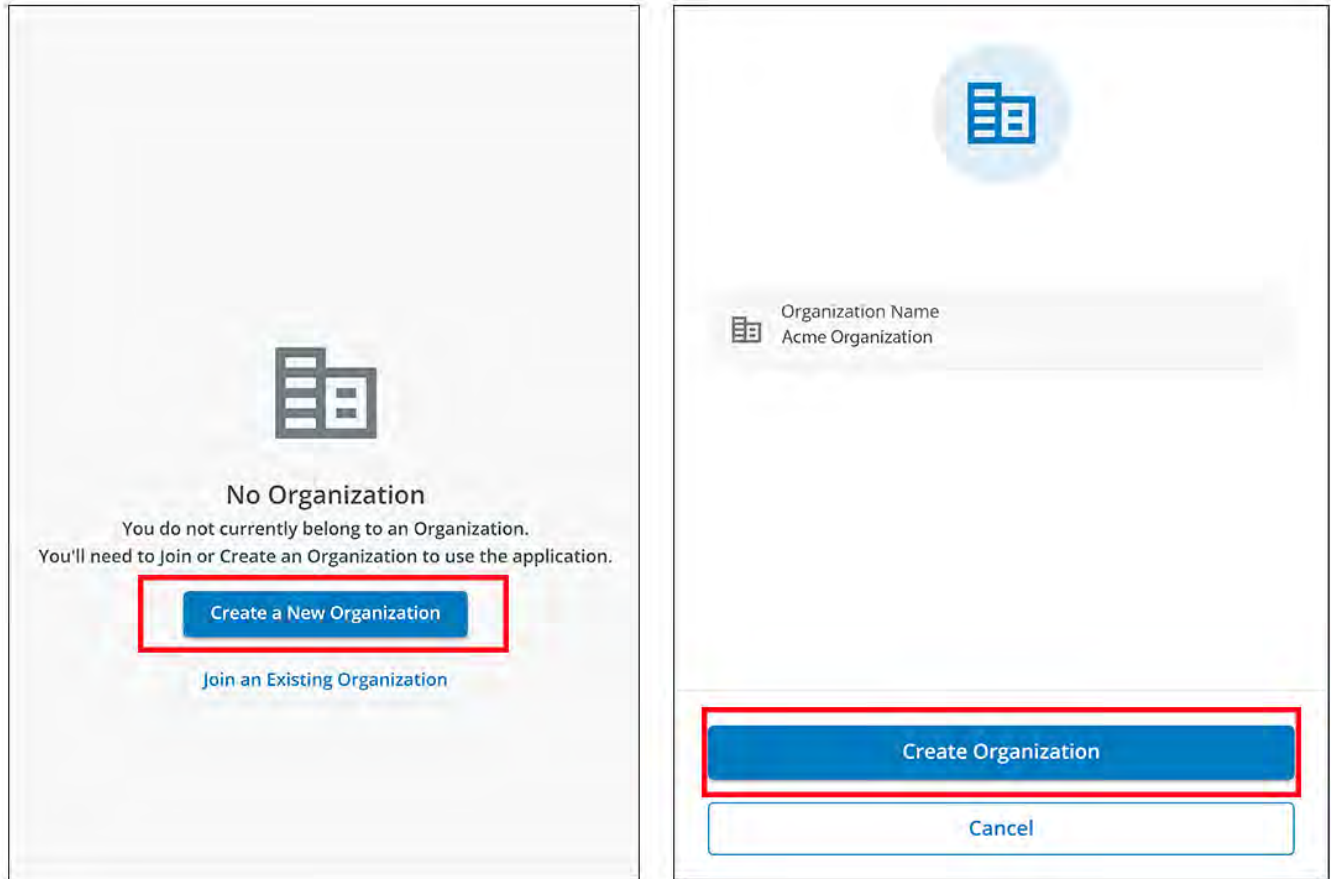


**NOTE**

Si se incorpora a una organización existente, comuníquese con el administrador para obtener el código de la organización y haga clic en **Join and Existing Organization** (Incorporarse a una organización existente).

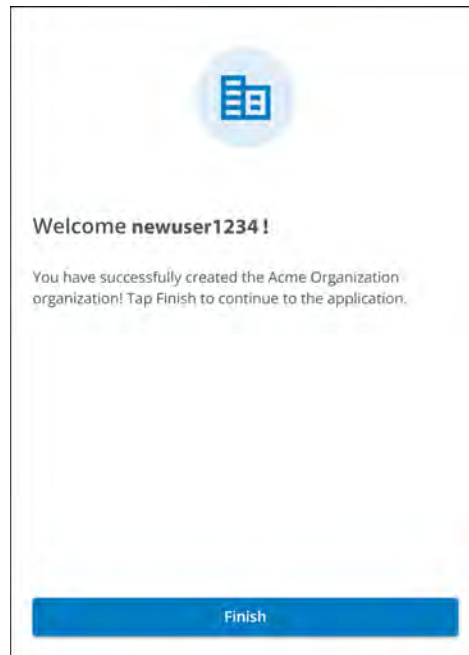
- Ingrese el nombre de la nueva organización. Haga clic en **Create Organization** (Crear organización).

**Figure 30. Crear una nueva organización**

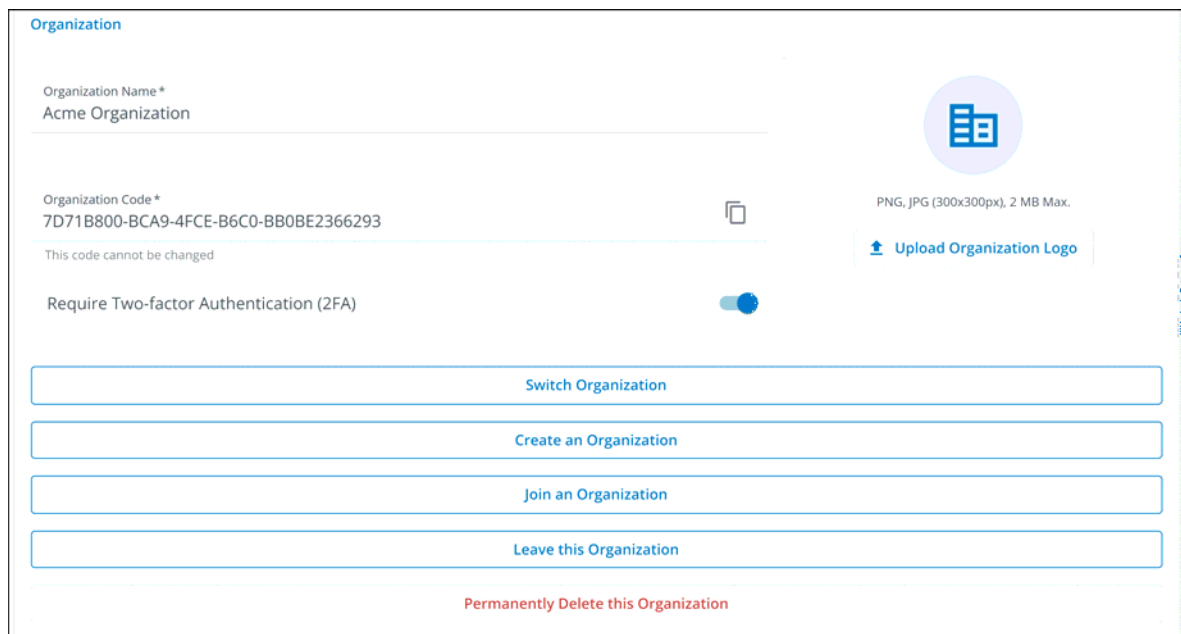


17. Se crea la nueva organización y se completa la inscripción inicial. Haga clic en **Finish** (Finalizar),

**Figure 31. Organización creada correctamente**



**Figure 32. Pantalla de administración de la organización**



### 4.3 Interfaz de usuario

La aplicación de monitoreo remoto de Eaton incluye un resumen simple y vistas detalladas de los dispositivos conectados. Puede verla desde el navegador web de una computadora, como Google Chrome, o desde cualquier dispositivo móvil.

**NOTE**

De vez en cuando, borre la caché del navegador, haga clic en el botón **Recargar** para actualizar la aplicación de monitoreo remoto o ajuste la configuración de resolución del navegador. Con el tiempo irán apareciendo nuevas funciones y actualizaciones, y borrar la caché del navegador o ajustar la configuración de resolución del navegador corrige los problemas de inicio de sesión o de visibilidad de los datos.

### 4.4 Pantalla de inicio de sesión

[Figure 33](#) se muestra la pantalla de inicio de sesión de la aplicación de monitoreo remoto de Eaton en un navegador web. En la pantalla *Iniciar sesión*, el usuario puede ingresar una nueva inscripción, restablecer su contraseña o iniciar sesión para abrir la pantalla Descripción general de la aplicación (Inicio).

**Figure 33. Pantalla de inicio de sesión**

Eaton

Email Address


Keep me signed in

Next

Don't have an account?  
[Sign up](#)

[Need Help?](#)

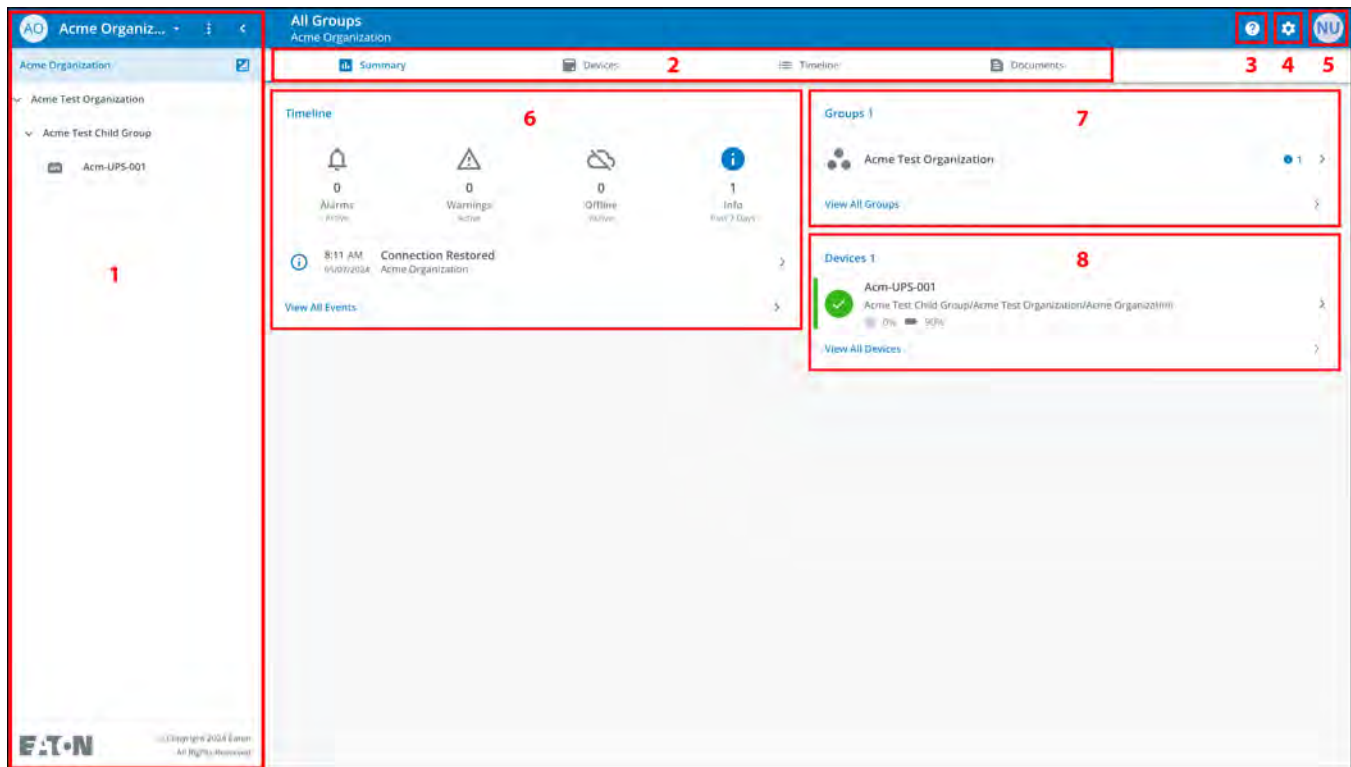
[Privacy Policy](#)

  
Eaton  
Cybersecurity Certified

## 4.5 Pantalla Resumen de la organización

La *pantalla Resumen de la organización* muestra información para todos los grupos y dispositivos de la organización, lo que proporciona rutas fáciles de navegar para mostrar información.

**Figure 34. Pantalla Resumen de la organización**



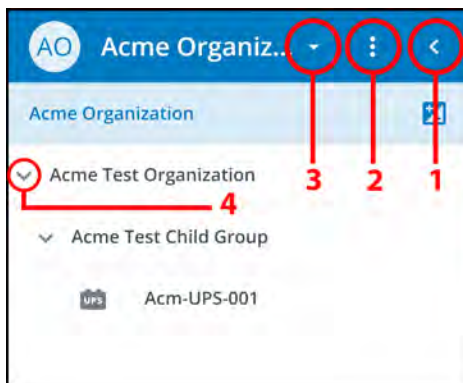
**Table 5. Secciones de la pantalla Resumen de la organización**

① Menú de jerarquía organizacional	⑤ Menú del usuario
② Menú de pestañas	⑥ Widget de línea temporal
③ Menú de ayuda	⑦ Widget de grupos
④ Menú de configuración	⑧ Widget de dispositivos

#### 4.5.1 Menú de jerarquía de la organización

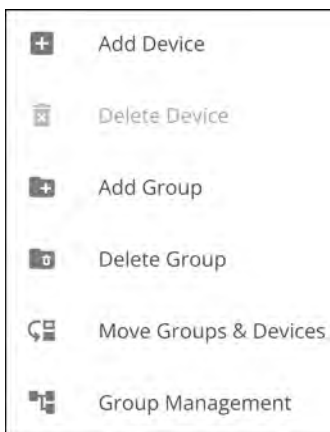
El menú *Jerarquía de la organización* administra la jerarquía de la organización y los dispositivos, y permite a los usuarios cambiar entre organizaciones y grupos.

**Figure 35. Menú de jerarquía de la organización**



1. Oculta o muestra la jerarquía de la organización.
2. Muestra la función de jerarquía de la organización para administrar grupos y dispositivos.

**Figure 36. Opciones del menú de jerarquía de la organización**



3. Cambia entre organizaciones si existe más de una.
4. Muestra la jerarquía de la organización.

Si selecciona un grupo en el menú Jerarquía de la Organización, se mostrará la pantalla Resumen de la organización. Consulte [Figure 34](#).

Cuando se selecciona un dispositivo en el menú Jerarquía de la organización, aparece la pantalla *Resumen del dispositivo*, que proporciona información esencial sobre el estado del SAI. Consulte la pantalla [Figure 50](#).



#### 4.5.2 Menú de pestañas

El menú *Pestañas* resume todos los datos de la organización, el grupo o el dispositivo seleccionados en el menú de jerarquía de la organización.

**Figure 37. Menú de pestañas**

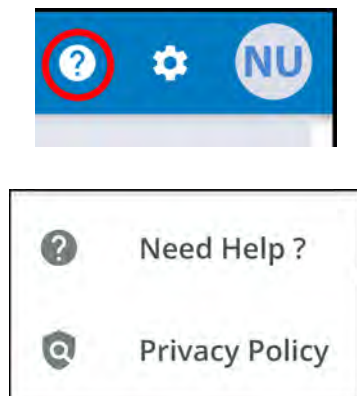


- **Pestaña Summary (resumen):** Muestra la información de cada organización, grupo o dispositivo según lo seleccionado en el menú de jerarquía de la organización.
- **Pestaña Devices (dispositivos):** Cuando se selecciona esta opción, la pantalla *Device Management* (Administración de dispositivos) muestra todos los dispositivos que están configurados para una organización y controla la adición o edición de dichos dispositivos.
- **Pestaña Timeline (línea temporal):** proporciona un resumen general de los eventos de una Organización o Grupo específico que puede exportarse a un archivo .csv.
- **Pestaña Documents (Documentos):** muestra la Guía del usuario y los folletos de ventas conectados a la nube de Eaton.

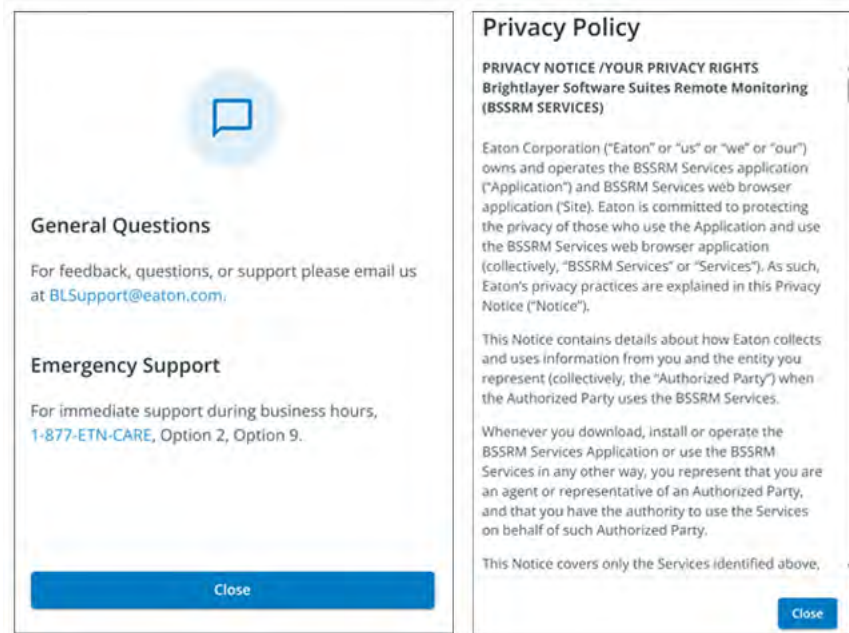
#### 4.5.3 Menú Ayuda

Si hace clic en este menú, podrá ver cómo comunicarse con Eaton para obtener ayuda y la política de privacidad.

**Figure 38. Ubicación del menú Help (Ayuda)**



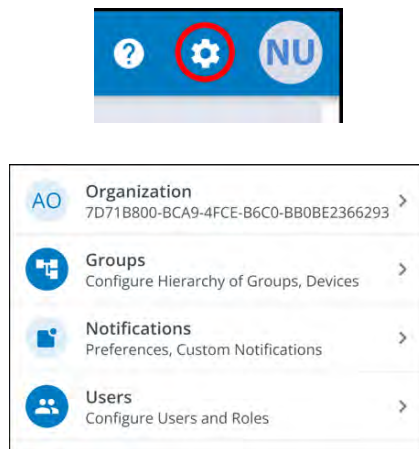
**Figure 39. Información del menú Help (Ayuda)**



#### 4.5.4 Menú Settings (Ajustes)

Proporciona acceso a todos los ajustes de usuario de la aplicación y a los ajustes de configuración.

**Figure 40. Menú Settings (Ajustes)**



- **Ajustes de administración de la organización:** muestra todos los ajustes disponibles para administrar una organización (consulte [Figure 32](#)).
- **Gestión de grupos:** agregue, edite, mueva o elimine grupos dentro de una organización (consulte [4.7 Creación de un grupo dentro de una organización](#)).
- **Configuración de notificaciones:** establezca y configure las notificaciones de alarmas, avisos y eventos por correo electrónico o SMS. Aquí también se pueden configurar notificaciones personalizadas (consulte [Figure 67](#) y [Figure 68](#)).
- **Configuración de administración de usuarios:** permite a los administradores invitar a otros usuarios o compañeros de trabajo a inscribirse en la aplicación de gestión remota de Eaton, ya sea como usuarios o como administradores. También proporciona control sobre la eliminación, desactivación o habilitación de cuentas de usuario (consulte [4.6 Administración de usuarios](#)).

### 4.5.5 Menú de usuario

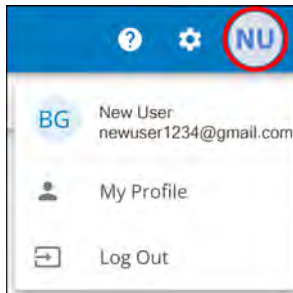
Acceda al menú *Usuario* haciendo clic en el avatar de usuario situado en la esquina superior derecha de la pantalla *Organización principal*, que le ofrece la opción de ver o editar la configuración del perfil, o de cerrar la sesión en la aplicación.

La primera sección de la página de perfil de usuario incluye información general del perfil, como correo electrónico, número de teléfono, país, una opción para activar la autenticación multifactor y designar una ubicación para cargar una imagen.

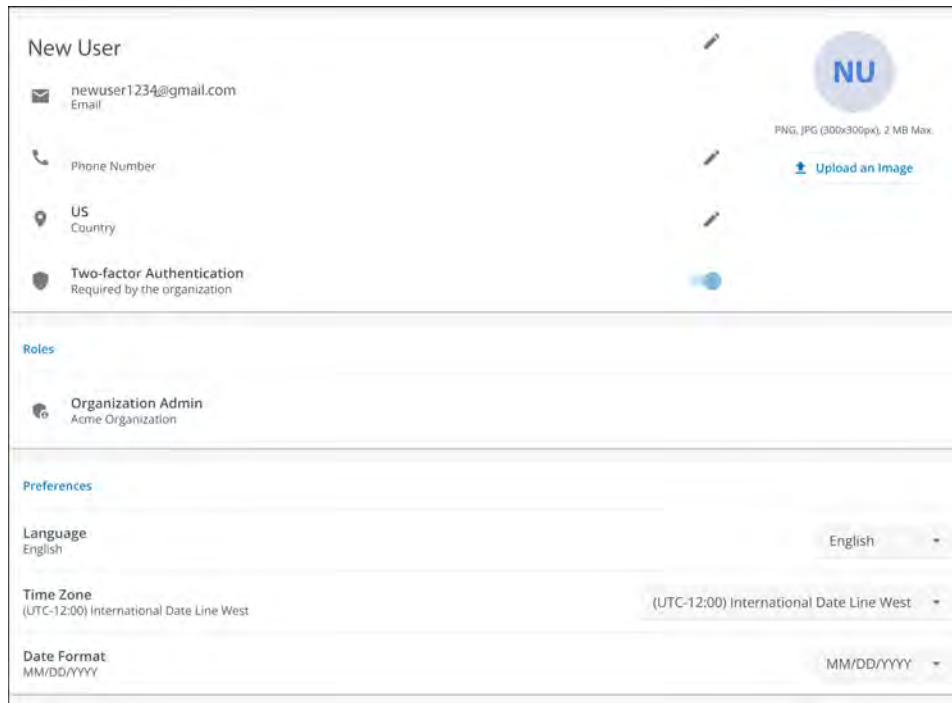
La segunda sección es la función que el usuario desempeña dentro de la organización.

La tercera sección muestra opciones personalizables de idioma, zona horaria y formato de fecha.

**Figure 41. Menú de usuario**



**Figure 42. Pantalla User Profile (Perfil de usuario)**



#### 4.5.6 Pestaña Timeline (línea temporal)

La sección *Timeline* (línea temporal) es una herramienta valiosa que muestra alarmas y eventos activos o inactivos para toda la organización. Proporciona un enlace a detalles específicos del evento y un enlace a la pantalla *Administración de eventos*. Esta pantalla le permite exportar eventos a un archivo .csv, una función que ayuda de manera significativa en el análisis y la generación de informes de datos. Esta función ayuda a realizar un seguimiento de todos los eventos y alarmas esenciales. Se puede acceder a ella a través de la pestaña de navegación *Timeline* (línea temporal).

**Figure 43. Widget de línea temporal**

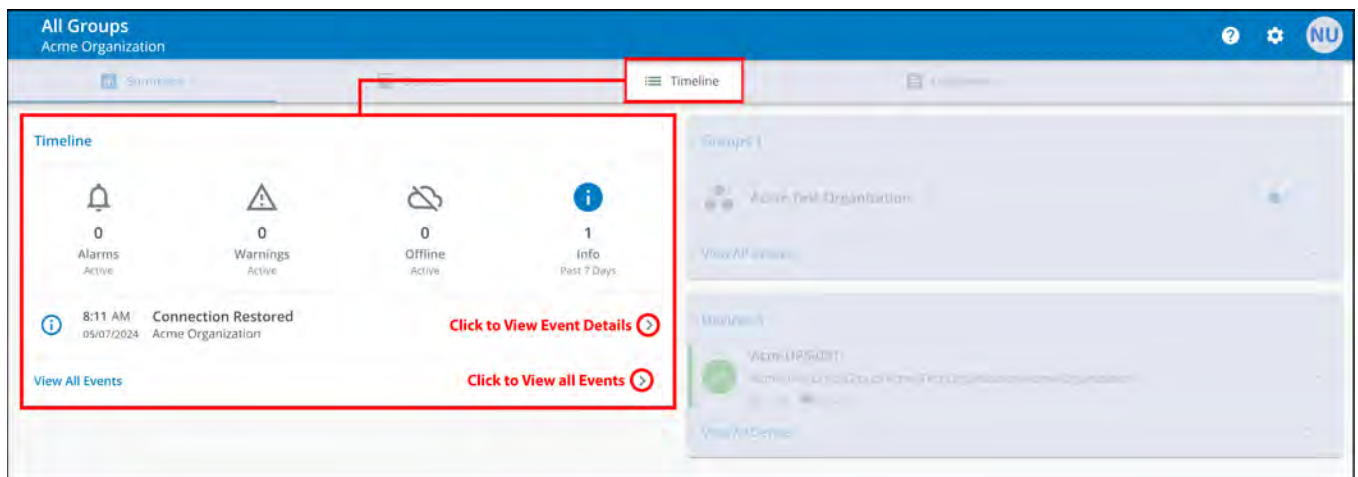


Figure 44. Detalles del evento

The screenshot shows the event details for 'Acm-UPS-001 Connection Restored'. The page is divided into several sections:

- Description:** Connectivity to the device has been restored.
- Event Details:**
  - Event Name: Connection Restored
  - Severity: Informational
- History:**
  - Last Update Received: 05/07/2024, 08:11:35
  - Time of Event: 05/07/2024, 08:11:35
- Device Details:**
  - Name: Acm-UPS-001
  - Group: Acme Organization
  - Model: BC350RNC
  - Serial #: 3403AV4BC884900002

Figure 45. Pantalla de la línea temporal

The screenshot shows the timeline page for 'All Groups' under 'Acme Organization'. The page has tabs for 'Summary', 'Devices', 'Timeline', and 'Documents'. The 'Timeline' tab is active, displaying a list of events with columns for Status, Date, Type, Device, and Group. The events are as follows:

Status	Date	Type	Device	Group
Informational (i)	12:56 PM 05/08/2024	On Utility	Acm-UPS-001 #3403AV4BC884900002	Acme Test Child Group < Acme Test Organization < Acme Organization
Informational (i)	12:56 PM 05/08/2024	Input Power Ok	Acm-UPS-001 #3403AV4BC884900002	Acme Test Child Group < Acme Test Organization < Acme Organization
Warning (⚠)	12:56 PM 05/08/2024	On Battery	Acm-UPS-001 #3403AV4BC884900002	Acme Test Child Group < Acme Test Organization < Acme Organization <b>CLEARED</b>
Warning (⚠)	12:56 PM 05/08/2024	Input Power Not Ok	Acm-UPS-001 #3403AV4BC884900002	Acme Test Child Group < Acme Test Organization < Acme Organization <b>CLEARED</b>
Informational (i)	8:11 AM 05/07/2024	Connection Restored	Acm-UPS-001 #3403AV4BC884900002	Acme Organization

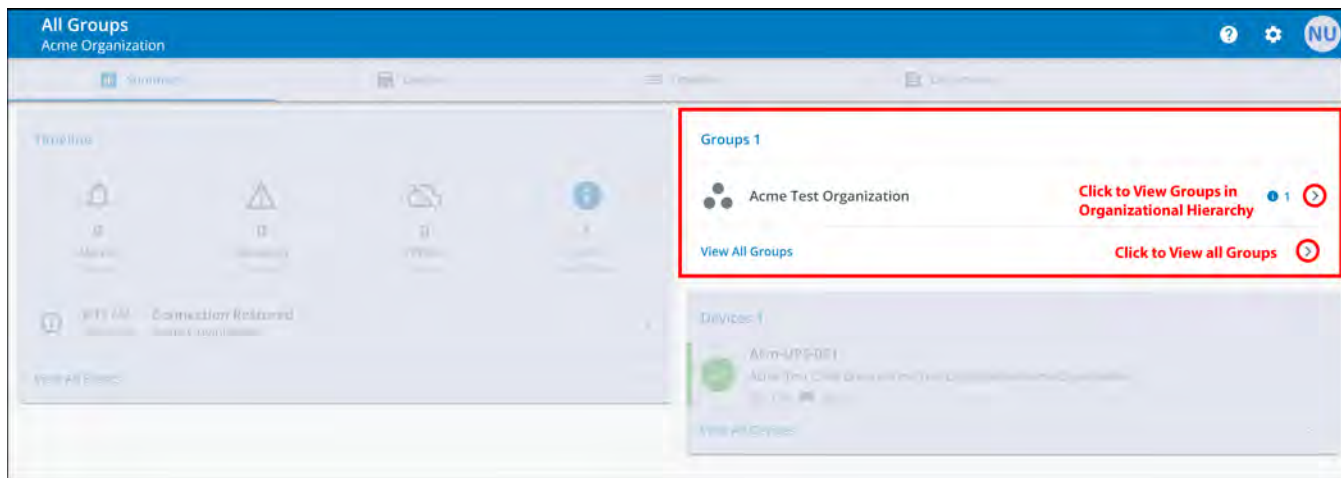
At the bottom right, there is a pagination control showing 'Items per page 10' and '1-5 of 5'.



### 4.5.7 Widget de grupos

El widget de grupos proporciona una vista de los grupos o grupos secundarios dentro de una jerarquía organizativa. Permite a los usuarios ver todos los grupos dentro de una organización.

**Figure 46. Widget de grupos**



**Figure 47. Ver todos los grupos**



### 4.5.8 Widget de dispositivos

Los dispositivos pueden visualizarse y gestionarse seleccionando las opciones de la pantalla *Jerarquía de la organización*.

#### Pantalla de visualización de dispositivos

Haga clic en cualquiera de las siguientes áreas para ver una pantalla específica o un dispositivo:

1. Vaya a la pantalla *Administración de dispositivos*, que enumera los dispositivos asociados con la cuenta de la organización y permite a los usuarios mover, agregar o eliminar dispositivos. (Consulte [Figure 49](#)).
2. Navega a la pantalla *Resumen del dispositivo* y permite a los usuarios mostrar todos los detalles de un dispositivo específico. (Consulte [Figure 50](#)).



Figure 48. Widget de dispositivos

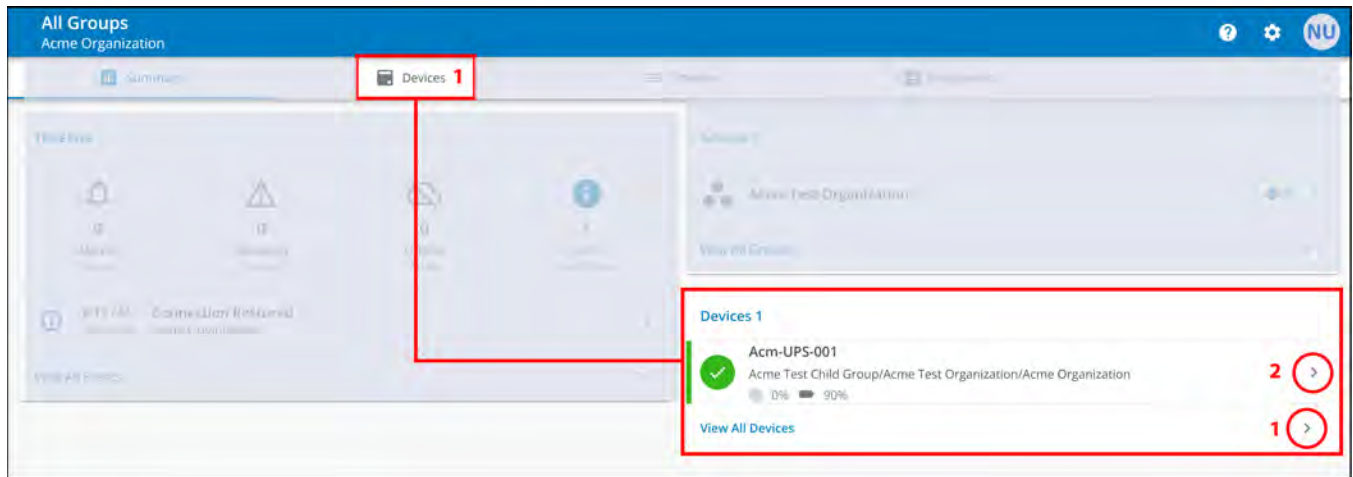
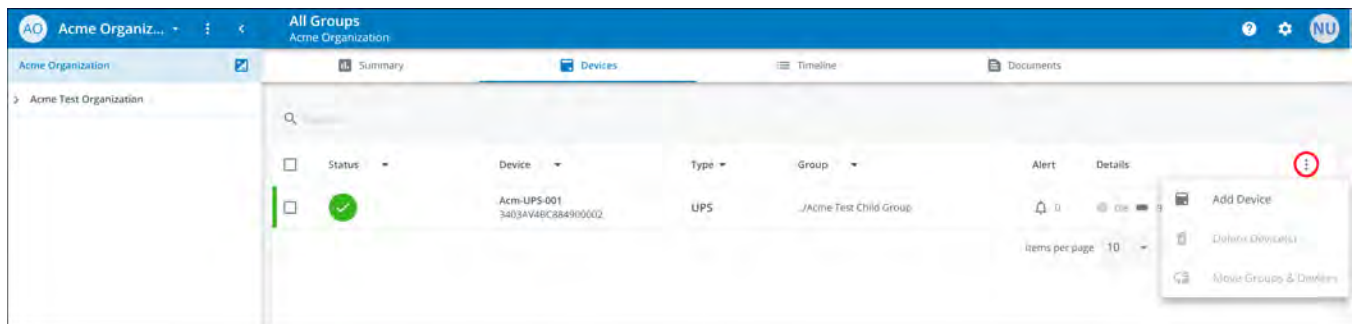


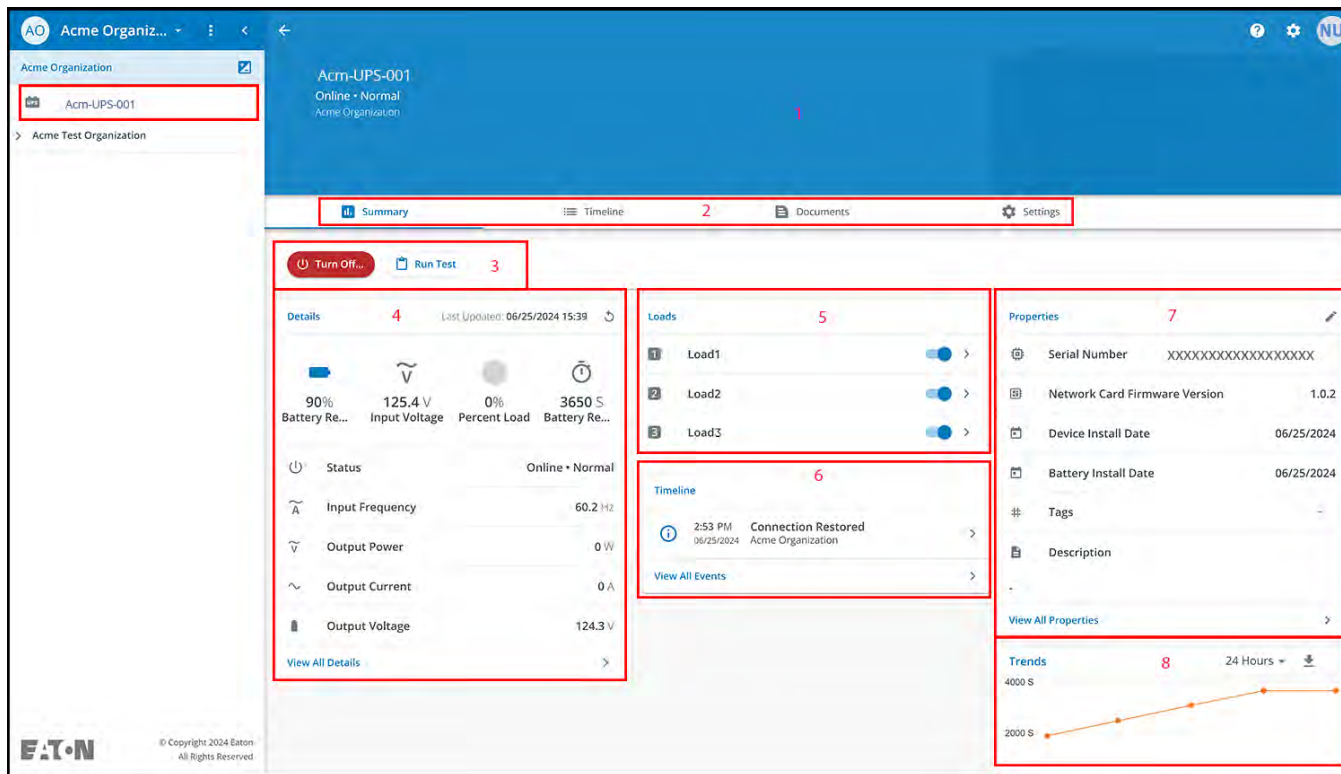
Figure 49. Administración de dispositivos



**La pantalla Administración de dispositivos**

La pantalla *Resumen del dispositivo* proporciona una instantánea operativa en tiempo real de todos los dispositivos específicos de la organización: Estado, nombre del dispositivo y número de serie, tipo, grupo, alerta y detalles.

**Figure 50. Pantalla Resumen del dispositivo**



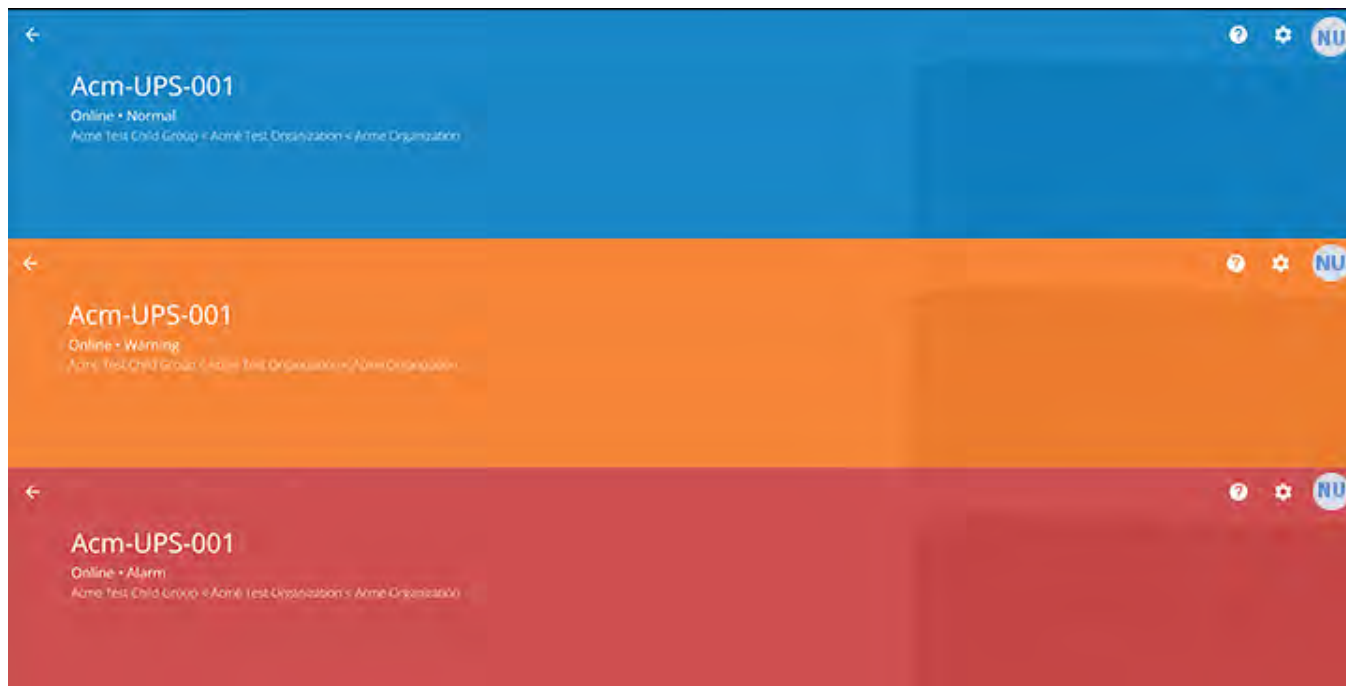
**Table 6. Áreas de la pantalla Resumen del dispositivo**

① Banner de la pantalla Resumen del dispositivo	⑤ Control de salida del SAI
② Menú de pestañas	⑥ Línea temporal
③ Control del dispositivo	⑦ Propiedades del dispositivo
④ Detalles del dispositivo	⑧ Tendencias

- Banner de la pantalla Resumen del dispositivo:** cambia de color, indicando los diferentes modos operativos del SAI.
  - Azul: modo normal en línea.
  - Naranja: advertencia en línea
  - Rojo: alarma en línea



**Figure 51. Banner de la pantalla Resumen del dispositivo**



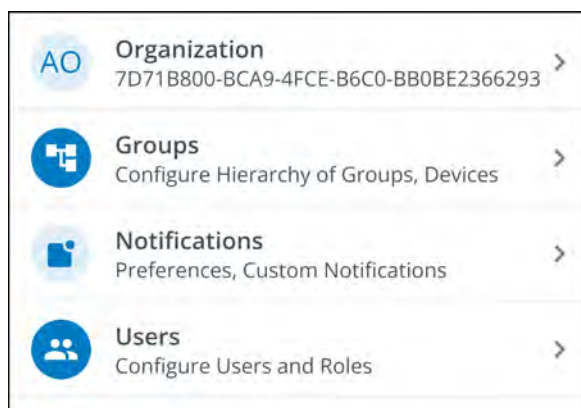
2. **Menú de pestañas:**

- Summary (Resumen): muestra la pantalla *Resumen del dispositivo*.
  - Timeline (línea temporal): proporciona un resumen general de los eventos para el dispositivo, que se pueden exportar a un archivo .csv.
  - Documents (Documentos): muestra los archivos de la Guía del usuario y el folleto de ventas de Eaton Cloud-Connected.
  - Settings (Ajustes): configuración general del SAI.
3. **Device control (Control del dispositivo):** proporciona un control limitado sobre el dispositivo, como encenderlo/apagarlo/ejecutar un ciclo y realizar una prueba de la batería.
  4. **Device details (Detalles del dispositivo):** muestra una descripción general del estado operativo, las tendencias y las propiedades del dispositivo.
  5. **Device load control (Control de carga del dispositivo):** permite controlar los segmentos de carga de salida asociados con el dispositivo seleccionado.
  6. **Timeline (Línea temporal):** muestra alarmas activas o inactivas y eventos que pueden ser exportados a un formato .csv (ver [Figure 75](#)).
  7. **Device Properties (Propiedades del dispositivo):** Permite editar o ver la información del dispositivo.
  8. **Trends (Tendencias):** muestra datos específicos de rendimiento de SAI que se pueden personalizar y descargar en un intervalo de 31 días.

## 4.6 Administración de usuarios

La pantalla *Administración de usuarios* permite al administrador u otros usuarios agregar, invitar o eliminar miembros inactivos de una organización.

Para acceder a la pantalla *Administración de usuarios*, haga clic en el menú de configuración y seleccione Users (Usuarios) (Configure Users and Roles [Configurar usuarios y funciones]).



Para agregar un usuario, haga clic en los tres puntos a la derecha de la página y, luego, seleccione **Add User** (Agregar usuario).



Ingrese la información del usuario y haga clic en el botón **Invite User** (Invitar usuario). Se enviará un correo electrónico para invitar al nuevo usuario a la organización.



### NOTE

Los nuevos usuarios tendrán que configurar una cuenta si no tienen una. Consulte [Inscripción y activación de usuarios](#).

**Figure 52. Invitar a nuevo usuario**

**Invite User to Acme Organization**

Fields marked with an asterisk(\*) are required.

First Name  
New

Last Name  
User2

Email Address\*  
newuser2@gmail.com

Country Code Phone Number  
A mobile number is required in order to receive SMS notifications.

Select a Role\*  
Viewer

Assign to Group(s)\*  
Acme Test Child Group

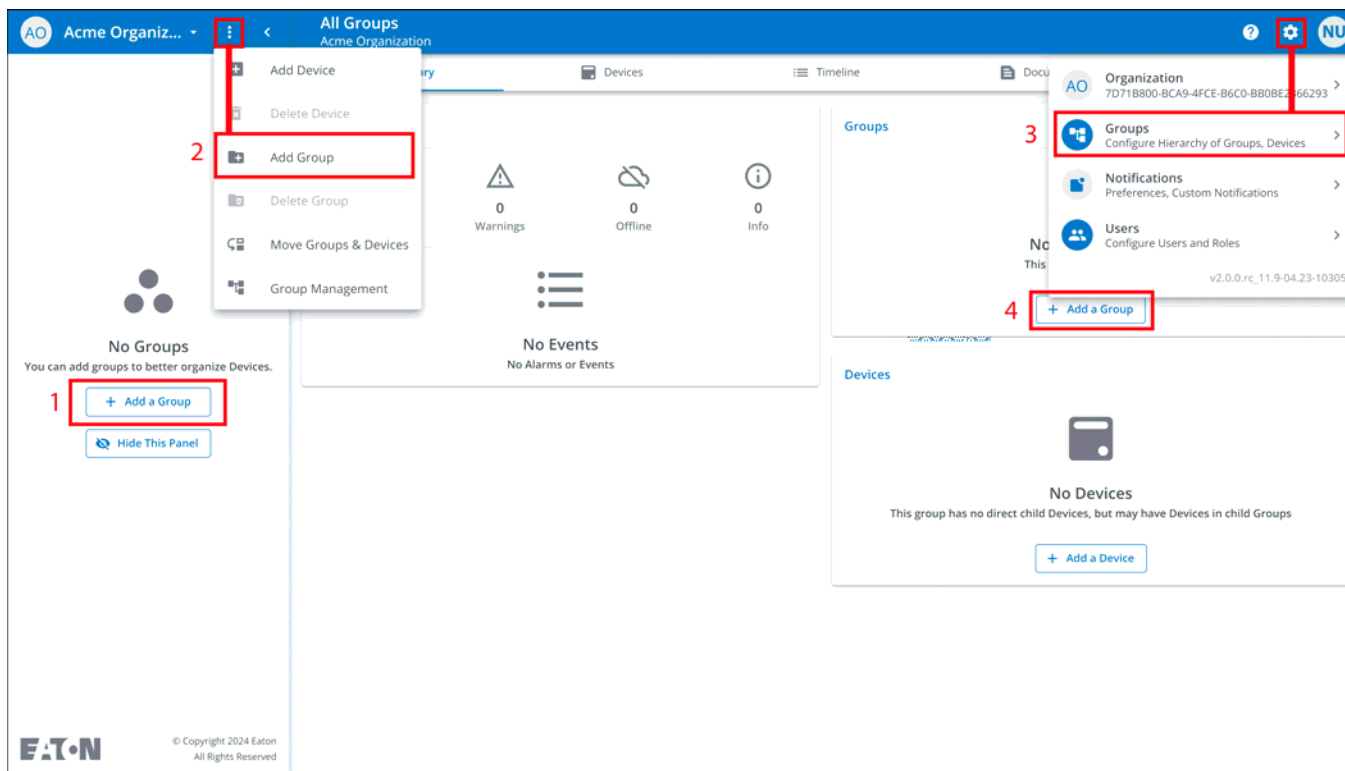
Cancel Invite And Add Another User Invite User

Para activar, deshabilitar o eliminar un usuario, seleccione el usuario y haga clic en los tres puntos para abrir el menú *Administración*.

## 4.7 Creación de un grupo dentro de una organización

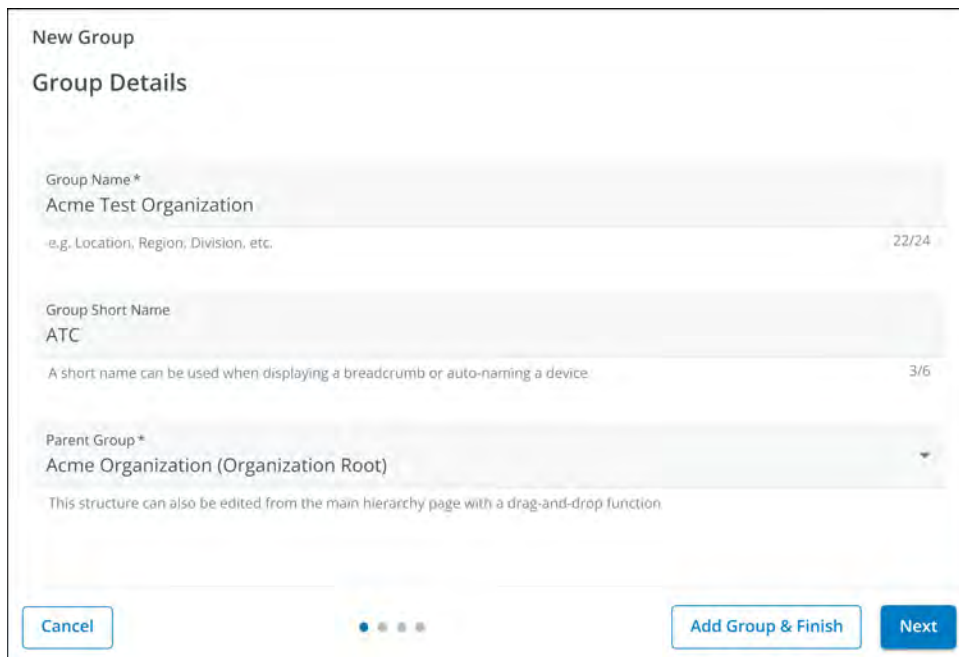
1. Haga clic en la opción **Add a Group** (Agregar un Grupo) en cualquiera de las cuatro áreas de la pantalla de resumen.

Figure 53. Agregar un grupo



2. Ingrese un nombre y seleccione la organización matriz donde residirá el nuevo grupo. Haga clic en **Next (Siguiente)**.

**Figure 54. Detalles del grupo**



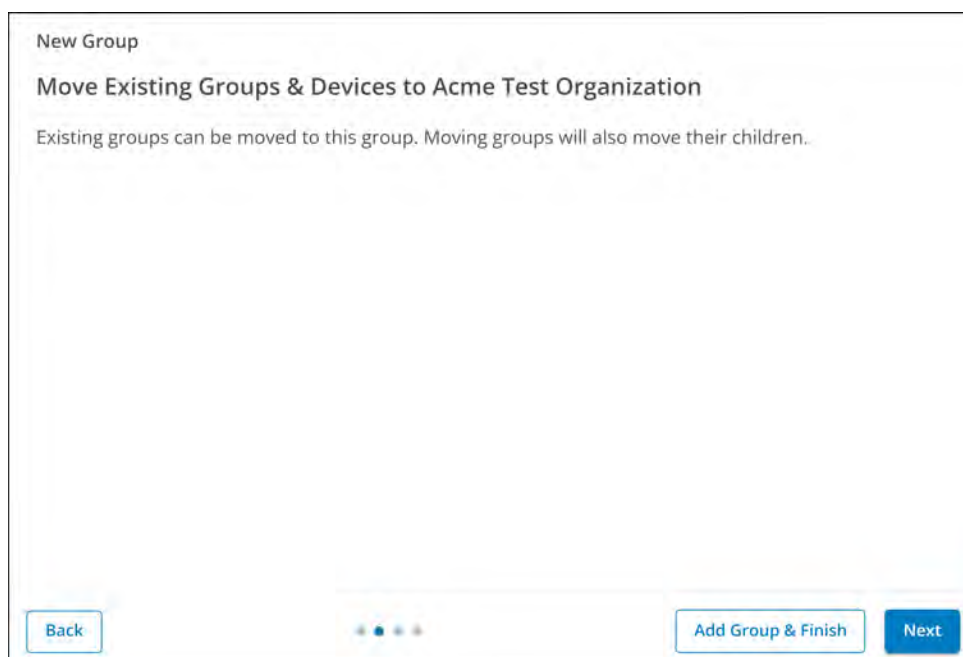
The screenshot shows a 'New Group' form with the following fields and options:

- Group Name \***: Text input containing 'Acme Test Organization'. Below the input is a hint: 'e.g. Location, Region, Division, etc.' and a character count '22/24'.
- Group Short Name**: Text input containing 'ATC'. Below the input is a hint: 'A short name can be used when displaying a breadcrumb or auto-naming a device.' and a character count '3/6'.
- Parent Group \***: Dropdown menu showing 'Acme Organization (Organization Root)'. Below the dropdown is a hint: 'This structure can also be edited from the main hierarchy page with a drag-and-drop function'.

At the bottom of the form, there are four buttons: 'Cancel', a progress indicator with four dots (the first is filled), 'Add Group & Finish', and 'Next'.

3. Mueva cualquier grupo existente al grupo recién creado (si corresponde).

**Figure 55. Mover grupos**



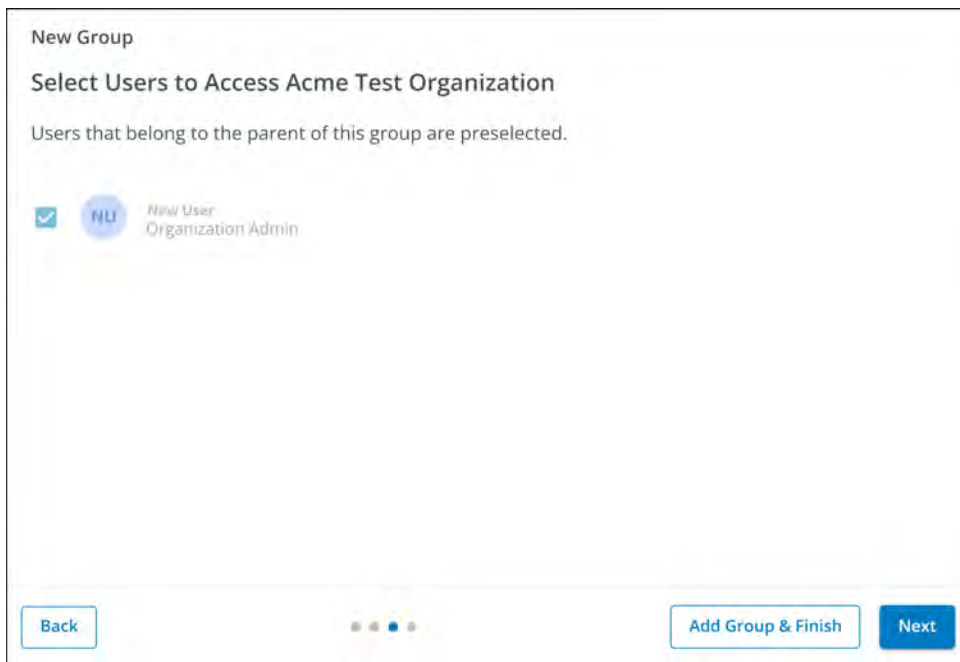
The screenshot shows a 'New Group' form with the following content:

- Move Existing Groups & Devices to Acme Test Organization**: Section header.
- Existing groups can be moved to this group. Moving groups will also move their children.

At the bottom of the form, there are four buttons: 'Back', a progress indicator with four dots (the second is filled), 'Add Group & Finish', and 'Next'.

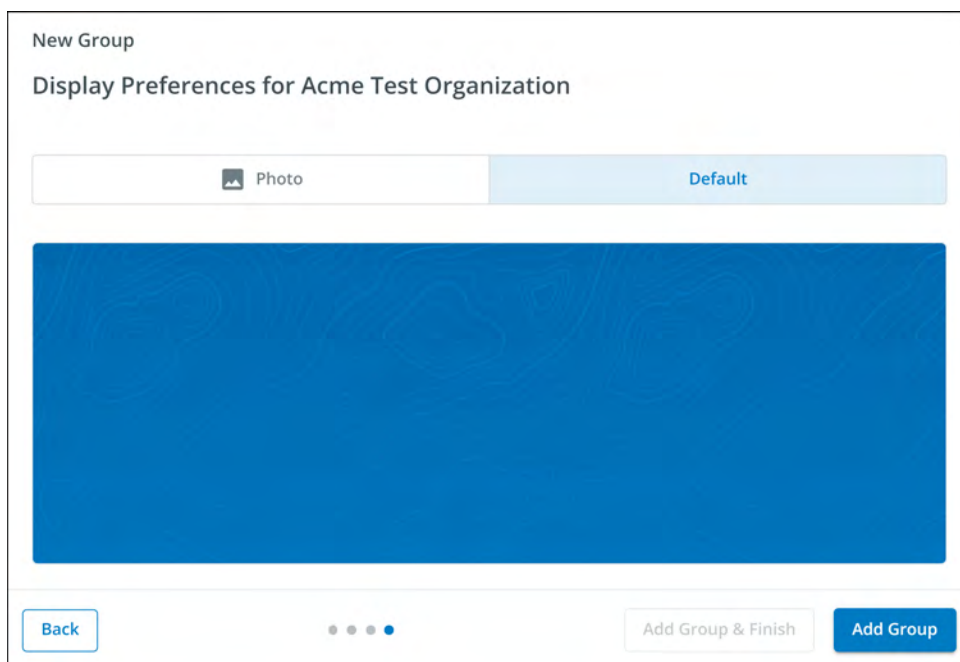
4. Asignar usuarios al nuevo grupo.

**Figure 56. Seleccionar usuarios**



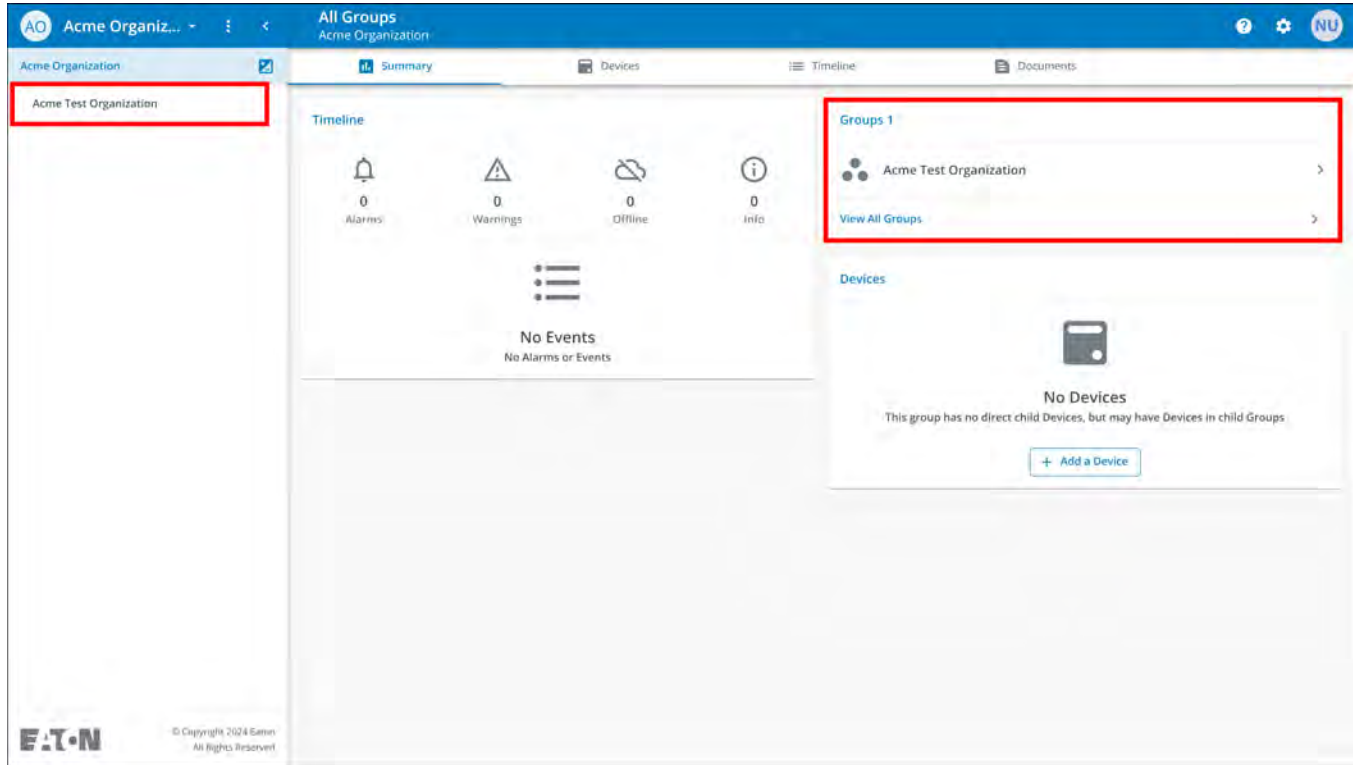
5. Elija la imagen predeterminada o cargue una nueva foto para identificar el grupo. Haga clic en **Add Group** (Agregar grupo) cuando haya terminado.

**Figure 57. Preferencias de visualización**



6. El nuevo grupo se crea en la organización Acme y se puede ver en la pantalla *Jerarquía organizativa* de la aplicación

**Figure 58. Nuevo grupo**

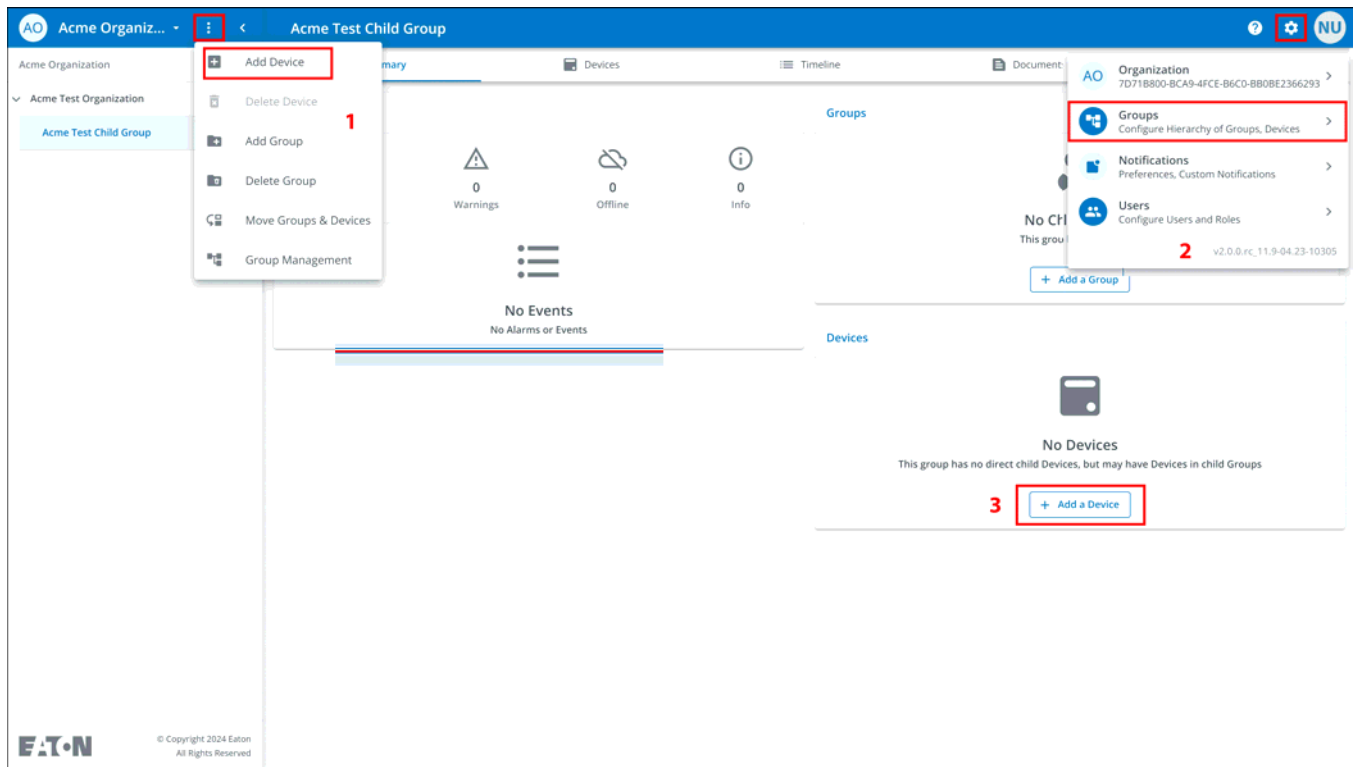


## 4.8 Agregar un dispositivo

### Agregar un dispositivo manualmente

1. Encienda el SAI y verifique que esté en el modo en línea.
2. Conecte un cable Ethernet (no suministrado) desde una conexión de red activa al puerto del SAI.
3. Haga clic en la organización o el grupo al que se agregará el dispositivo en el menú de la barra lateral.
4. Haga clic en una de las tres áreas de la pantalla *Grupo* o en la pantalla *Administración de dispositivos* (consulte [Figure 49](#)).

**Figure 59. Opciones de Agregar dispositivos**



## Agregar un dispositivo

- Ingrese toda la información requerida sobre el dispositivo. Haga clic en **Save Device** (Guardar dispositivo).

**Figure 60. Agregar dispositivo**

**Add Device to Acme Organization**

Fields marked with an asterisk(\*) are required when adding a Device.

Assign to Group(s)  
Acme Test Child Group

Device Type\*  
UPS

Device Name\*  
Acm-UPS-001

GUID\* **GUID is located on the UPS QR code label**

TAGS  
6 tags maximum

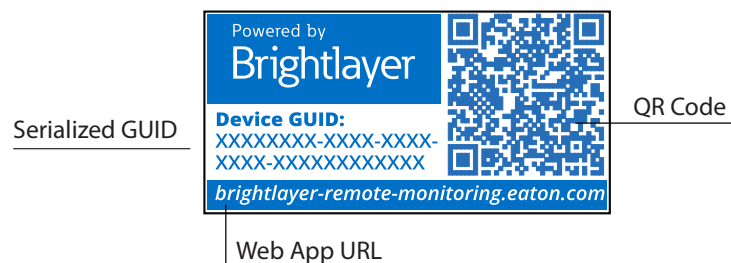
Description  
Server Rack 1 Room 1

Buttons: Cancel, Save & Add New Device, Save Device



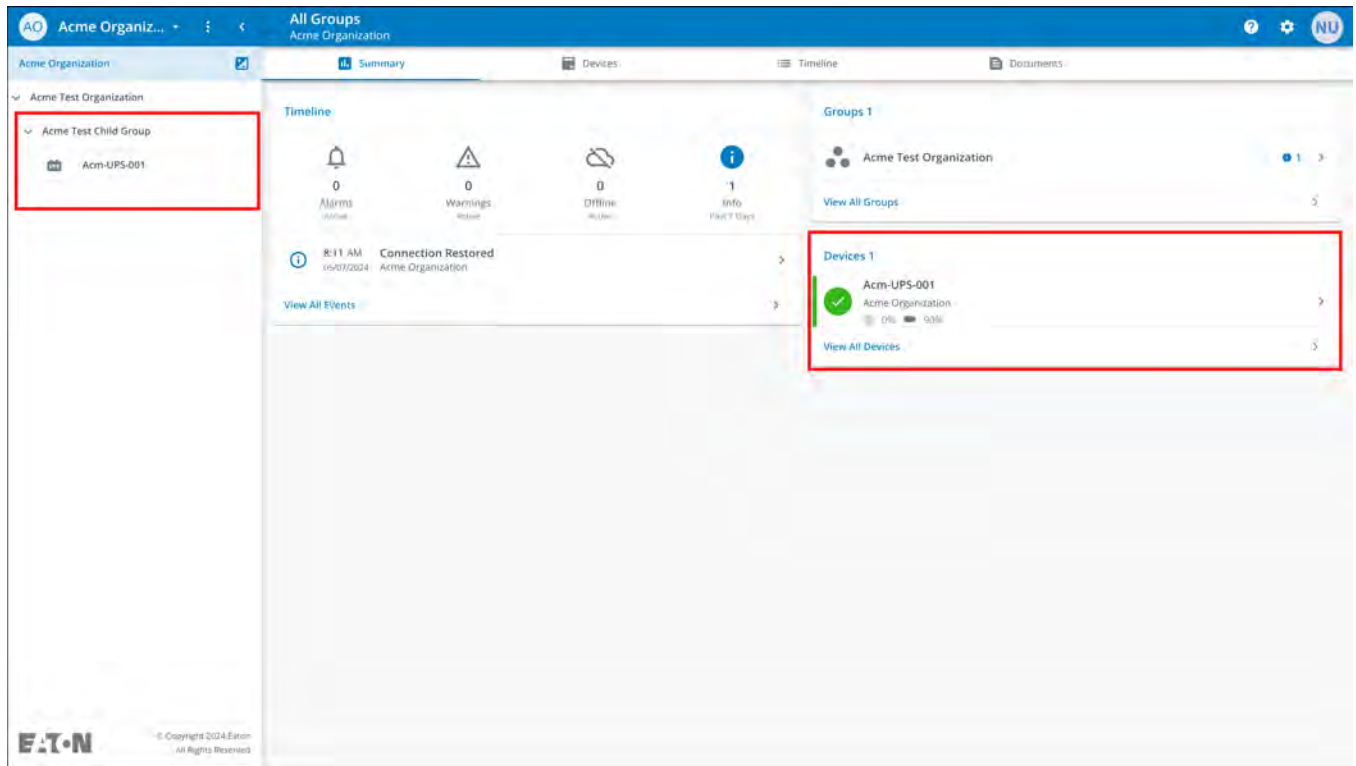
### NOTE

La GUID se puede encontrar en el adhesivo del código QR en la cubierta del SAI.



6. El dispositivo mostrará que está conectado al grupo u organización.

**Figure 61. Pantalla Resumen de la organización**



#### 4.8.1 Agregar un dispositivo con la aplicación móvil

1. Descargue la aplicación de monitoreo remoto y cree una cuenta o inicie sesión en su cuenta existente.



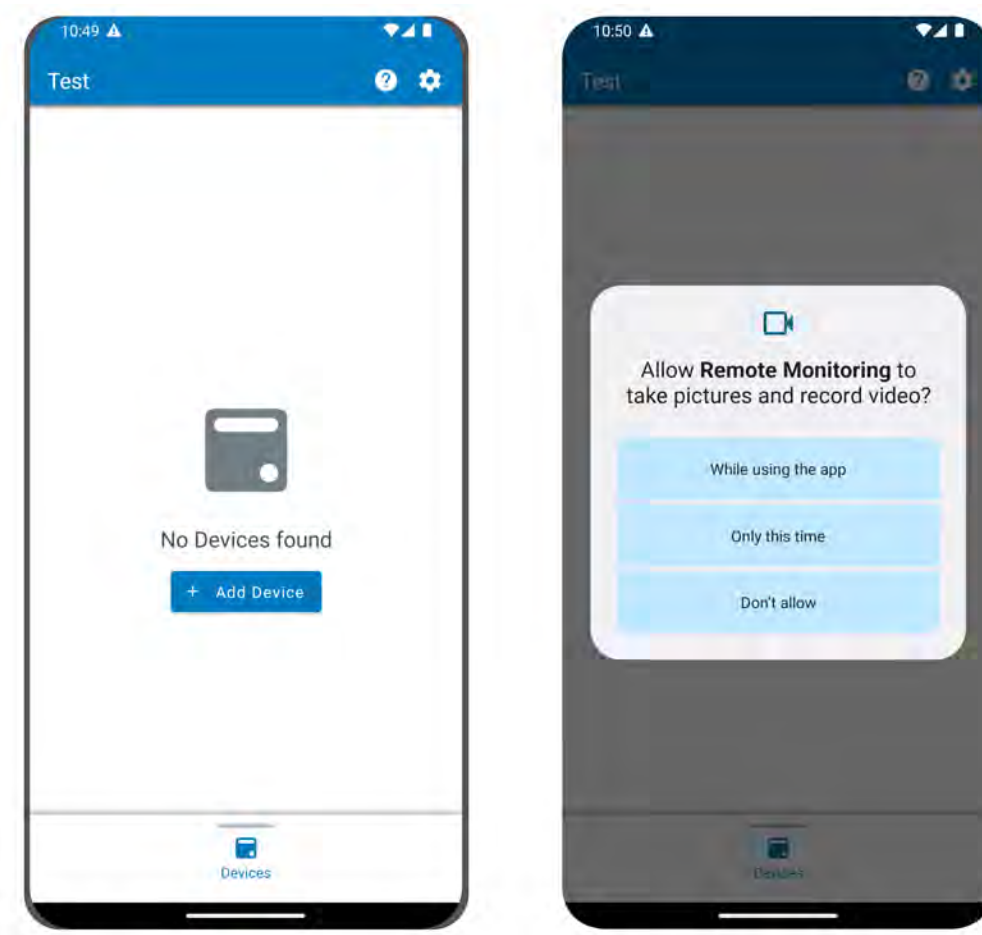
**NOTE**

Si la aplicación de monitoreo remoto ya se descargó en el dispositivo, el código QR lo llevará automáticamente a la pantalla *Agregar Dispositivo* en la aplicación. Si no se descargó anteriormente, el escaneo del código QR redirigirá al usuario a la App Store para que la descargue y configure una cuenta de usuario.

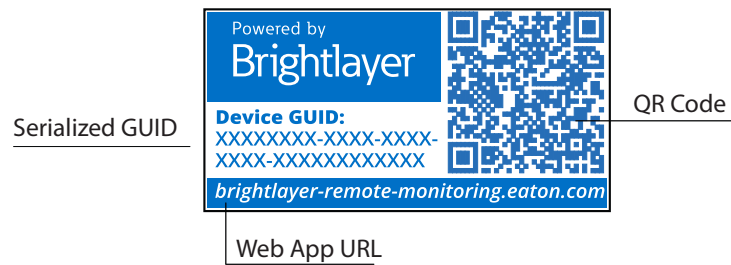
2. Encienda el SAI y verifique que esté en el modo en línea.
3. Conecte un cable Ethernet (no suministrado) desde una conexión de red activa al puerto del SAI.
4. Vaya a la pantalla *Resumen de la organización* y haga clic en **Devices** (Dispositivos).
5. Haga clic en el botón de ícono **Add Device** (Agregar dispositivo).
6. Haga clic en **OK** (Aceptar) para permitir el acceso a la cámara.



Figure 62. Agregar un dispositivo

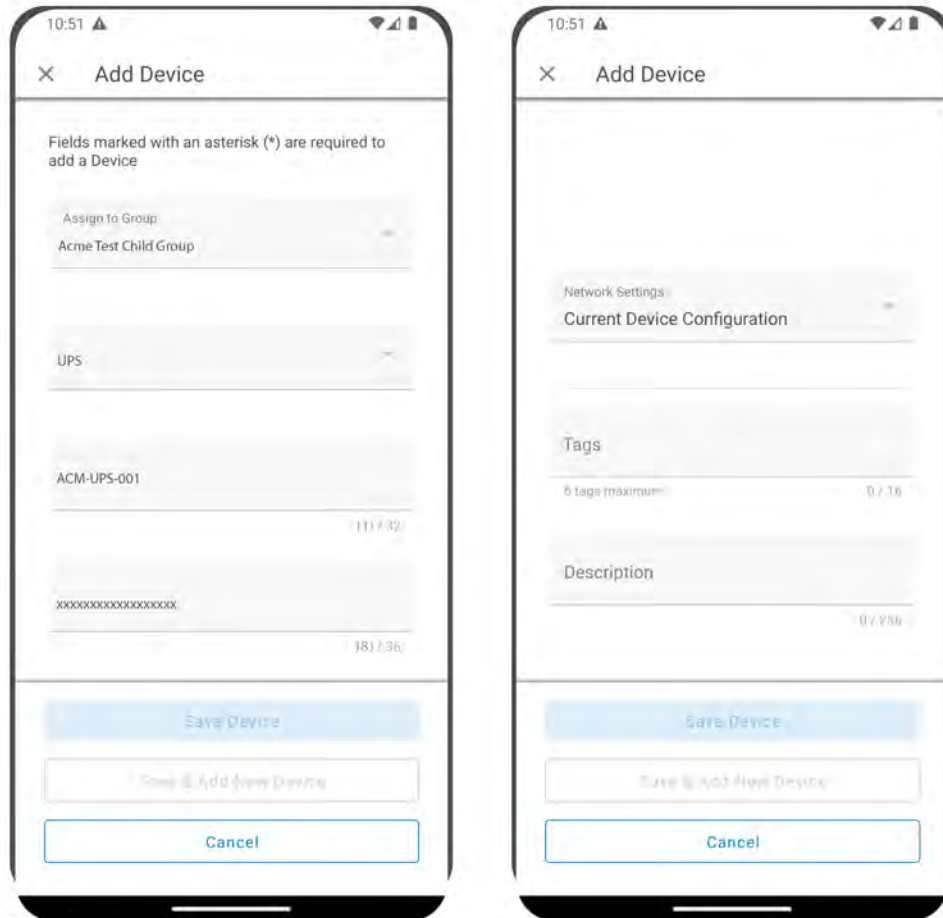


7. Escanee el código QR de la cubierta del SAI.



- Edite el nombre del dispositivo, las etiquetas y la descripción. La información de ID de producto, número de serie y GUID se rellenará automáticamente. Haga clic en **Save Device** (Guardar dispositivo).

**Figure 63. Información del dispositivo**



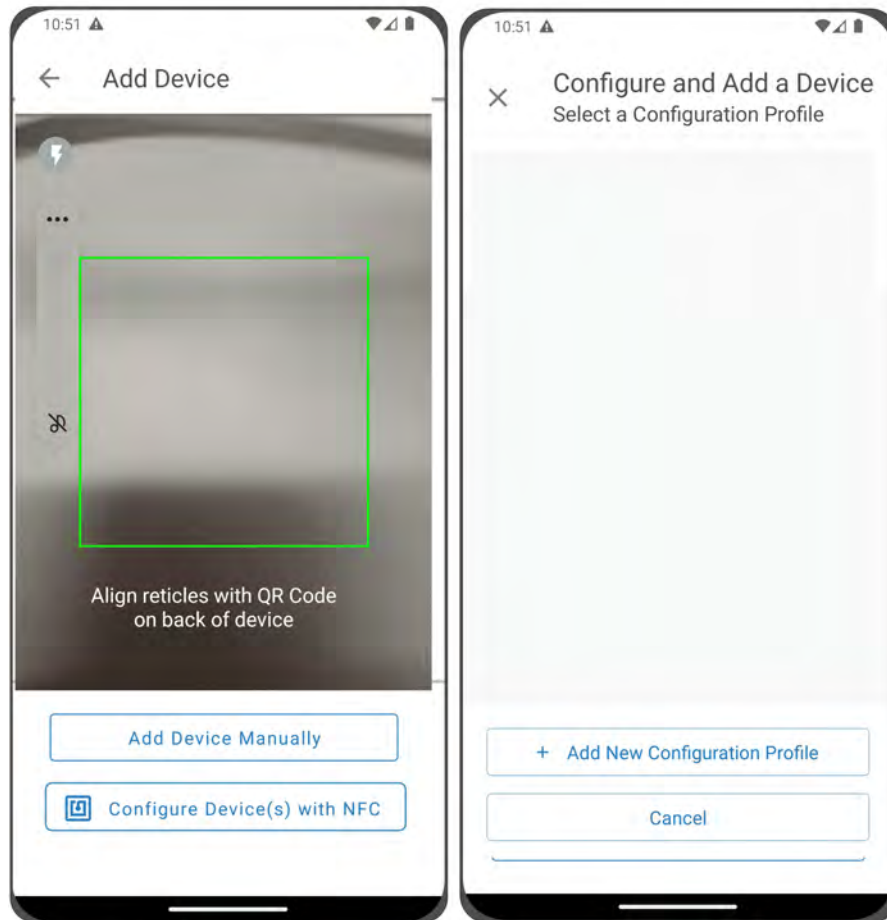
- Revise la pantalla *Resumen de la organización* en la aplicación para asegurarse de que el dispositivo se agregó correctamente.

#### 4.8.2 Configuración de NFC

- Encienda el SAI y verifique que esté en el modo en línea.
- Conecte un cable Ethernet (no suministrado) desde una conexión de red activa al puerto del SAI.
- Escanee la etiqueta del código QR del SAI con un teléfono inteligente o tableta y cree una cuenta si es necesario.
- Navegue hasta la pantalla *Resumen de la organización de monitoreo remoto de Eaton*.
- Seleccione el botón **Add Device** (Agregar dispositivo).

- Haga clic en **Configure Device(s) with NFC** (Configurar dispositivos con NFC).
- Haga clic en **+ Add New Configuration Profile (+Agregar nuevo perfil de configuración)**.

**Figure 64. Configurar NFC**



- Ingrese un nombre de perfil de configuración.
- Seleccione el Método IPv4, DHCP (Automático) o Estático.



**NOTE**

Si el método IPv4 seleccionado es Estático, deberá introducir la máscara de subred y la dirección de la puerta de enlace predeterminada.

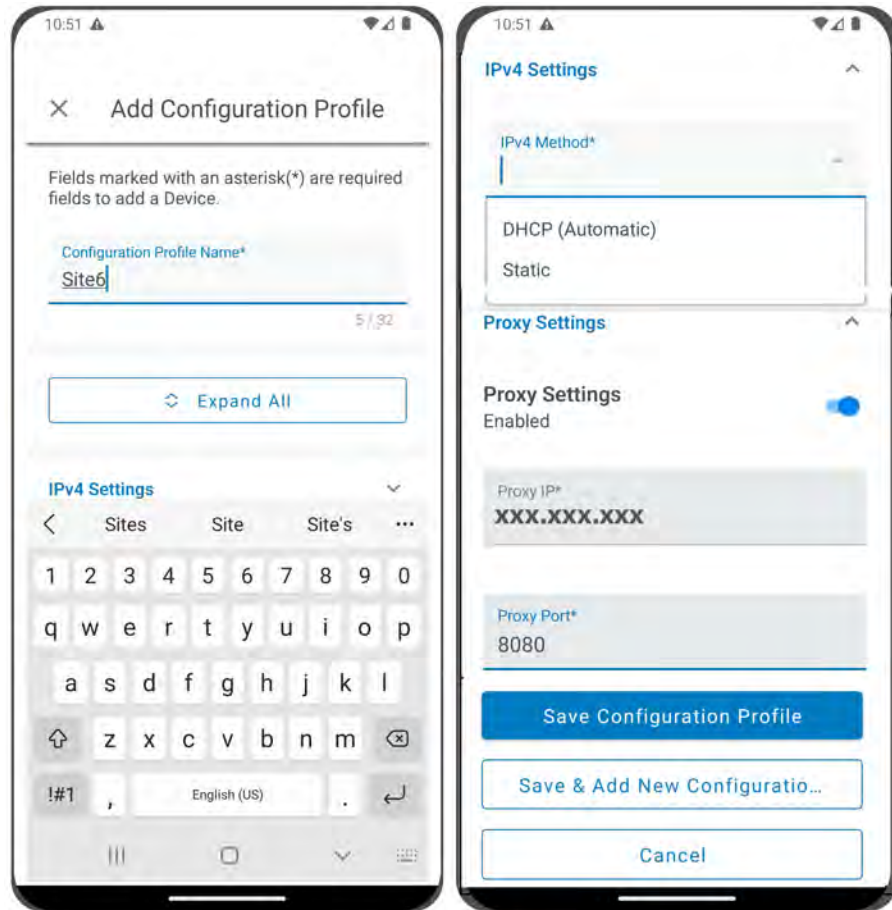
- Establezca la dirección IP del proxy y el número de puerto del proxy.



**NOTE**

Es posible que se requiera un nombre de usuario y una contraseña de proxy adicionales.

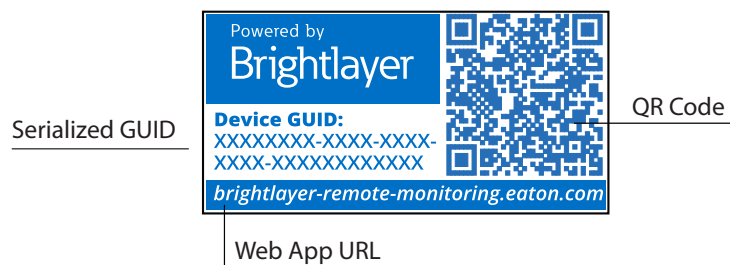
- Haga clic en **Save Configuration Profile** (Guardar perfil de configuración). El perfil se guarda y está listo para escanear.



- Seleccione un perfil NFC.




- Escanee el código QR de la etiqueta del SAI para obtener el GUID.



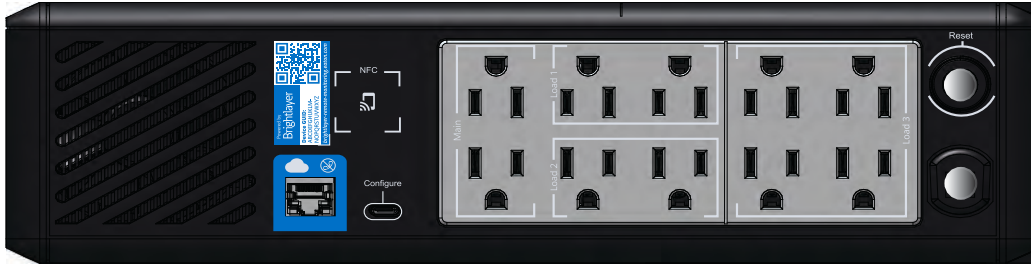
14. Alinee el teléfono con la ubicación de la pantalla de seda NFC en el SAI. Aparecerá una ventana emergente si la configuración está actualizada. Si hay algún problema, aparecerá una ventana emergente de error con la opción de volver a escanear.

---

 **NOTE** La ubicación de la etiqueta NFC puede variar en función del modelo de SAI.

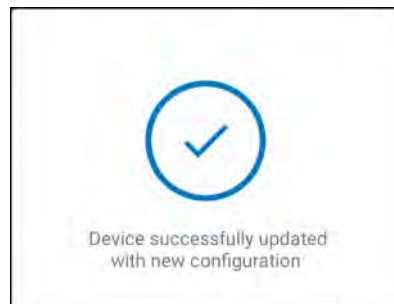
---

**Figure 65. Ejemplo de ubicación de la etiqueta NFC del SAI**



15. El dispositivo ya está actualizado con la configuración.

**Figure 66. Actualización correcta de la aplicación**



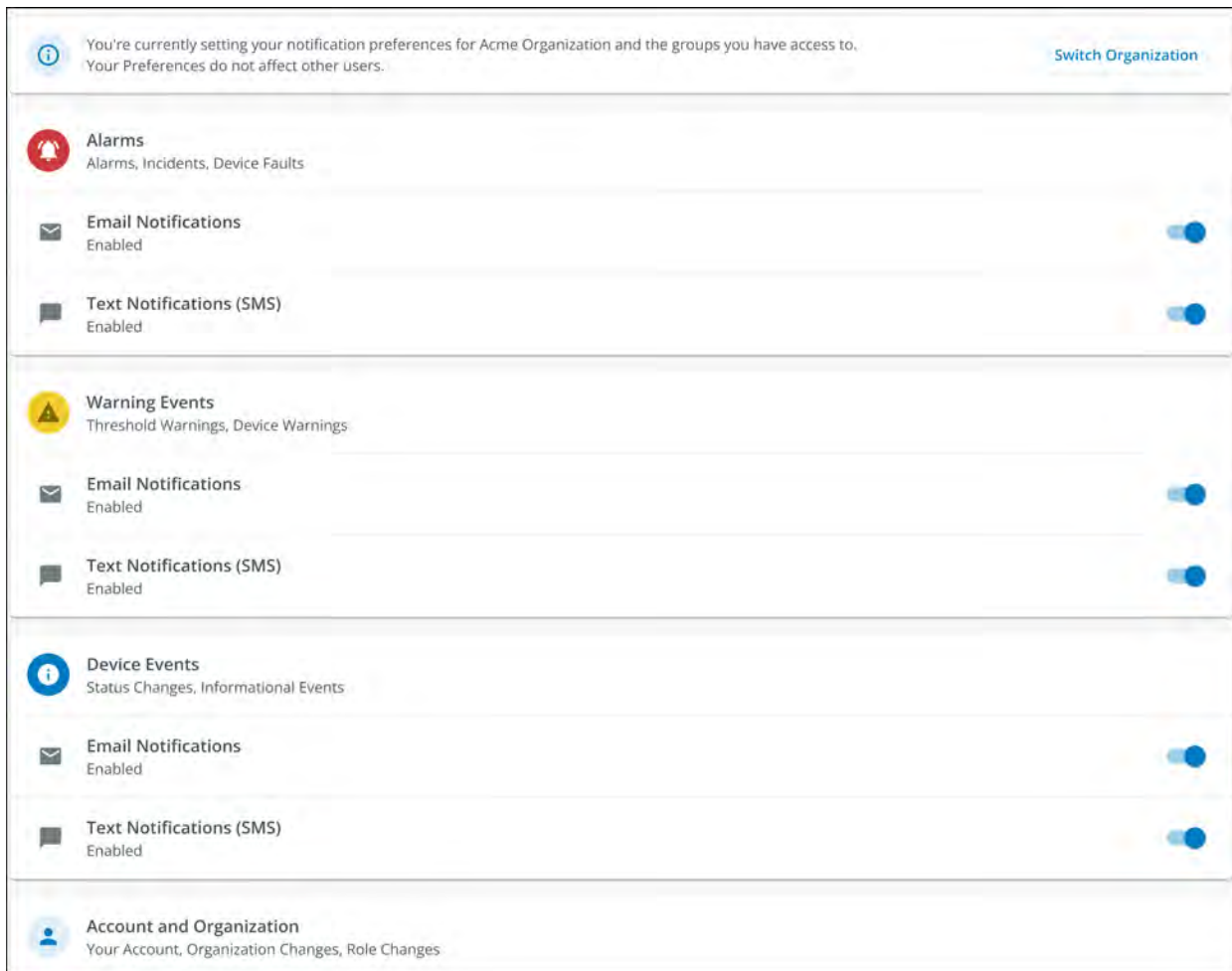
## 4.9 Configuración de alertas y notificaciones

La página *Notificaciones* le permite configurar preferencias individuales para recibir notificaciones de eventos del dispositivo a través de mensajes de texto y por correo electrónico.

Se pueden activar o desactivar tres categorías de notificaciones.

1. **Alarmas:** alarmas, incidentes, fallas del dispositivo
2. **Eventos de advertencia:** Advertencias de umbral, advertencias del dispositivo
3. **Eventos del dispositivo:** Cambios de estado, eventos informativos

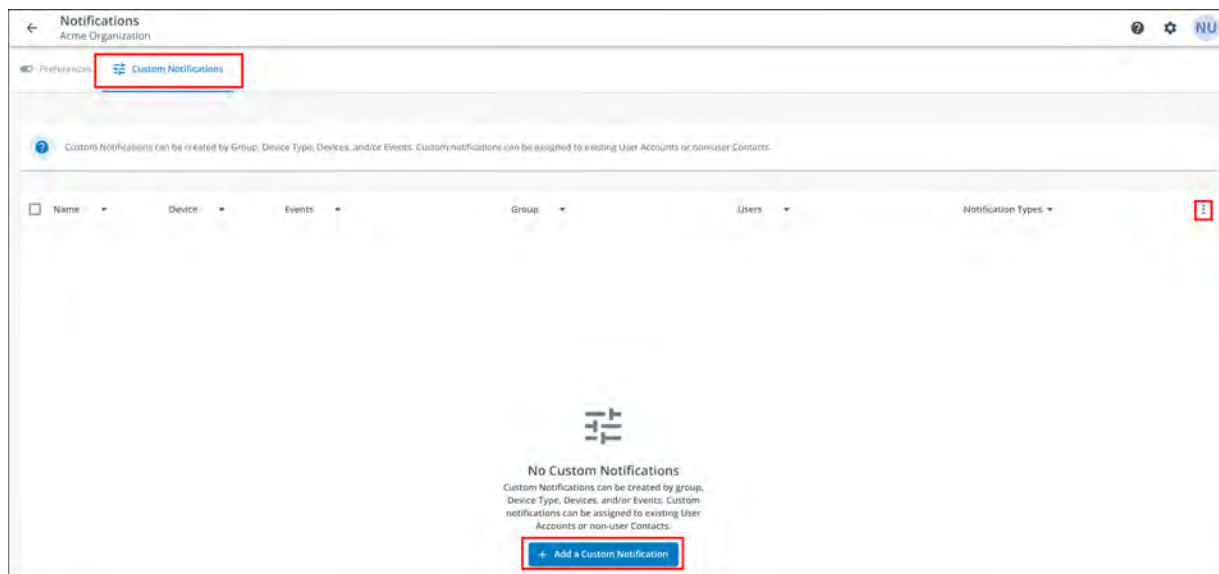
**Figure 67. Pantalla de preferencias de notificaciones**



#### 4.10 Configuración de notificaciones personalizadas

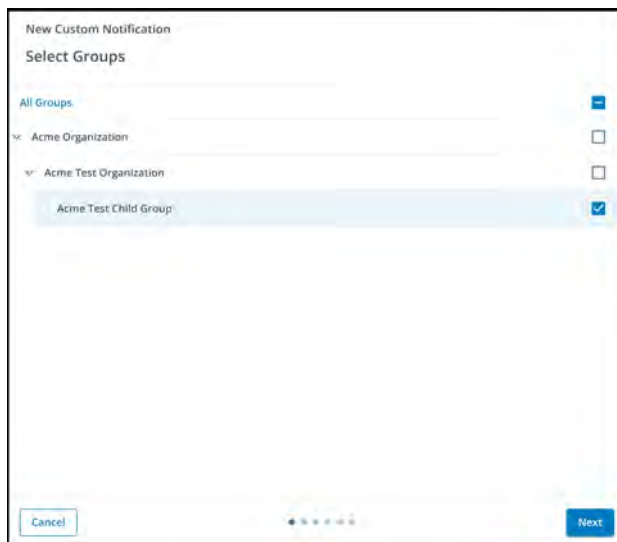
1. Haga clic en **Custom Notifications** (Personalizar notificaciones) que aparece en la esquina superior izquierda de la página.
2. Haga clic en **Add Custom Notification** (Agregar notificación personalizada) en la parte inferior de la página o en los tres puntos a la derecha de la página para agregar una notificación personalizada.

**Figure 68. Agregar notificación personalizada**



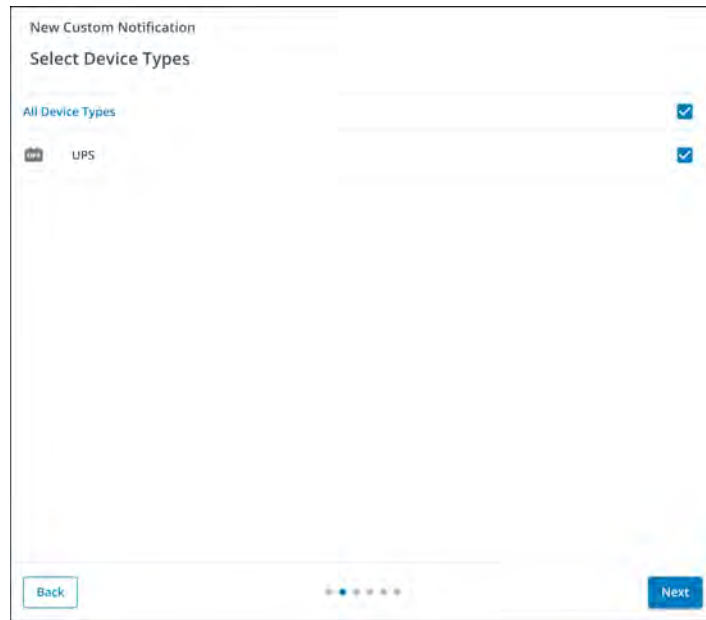
3. Seleccione el grupo o la organización.

**Figure 69. Seleccionar grupos**



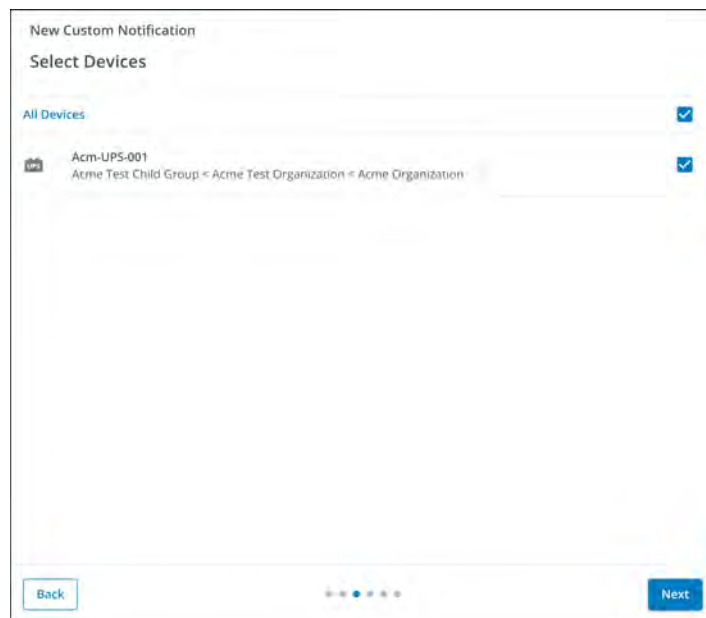
4. Seleccione **Device Type** (Tipo de dispositivo).

**Figure 70. Tipo de dispositivo**



5. Seleccione el dispositivo.

**Figure 71. Seleccionar dispositivo**



6. Seleccione los tipos de eventos específicos para la notificación.

**NOTE**

Active la función avanzada en la esquina superior izquierda para establecer un retraso de notificación personalizado.

**Figure 72. Seleccionar tipos de eventos**

New Custom Notification

Select Events

Advanced Delay 30s

All Events

Input Wiring Fault UPS	<input checked="" type="checkbox"/> Input Wiring Fault	<input type="checkbox"/> Input Wiring Ok
Over Temperature UPS	<input checked="" type="checkbox"/> Over Temperature	<input type="checkbox"/> Device Temperature Ok
Input Power Not Ok UPS	<input type="checkbox"/> Input Power Not Ok	<input type="checkbox"/> Input Power Ok
Poor Battery Health UPS	<input type="checkbox"/> Poor Battery Health	<input type="checkbox"/> Battery Health Ok
Overload UPS	<input type="checkbox"/> Overload	<input type="checkbox"/> Load Ok
Internal Fault UPS	<input type="checkbox"/> Internal Fault	<input type="checkbox"/> Internal Fault Cleared
Offline	<input type="checkbox"/> Offline	<input type="checkbox"/> Connection Restored

Back Next

7. Seleccione el usuario que recibirá las notificaciones.

**Figure 73. Agregar usuarios**

New Custom Notification

Select Users

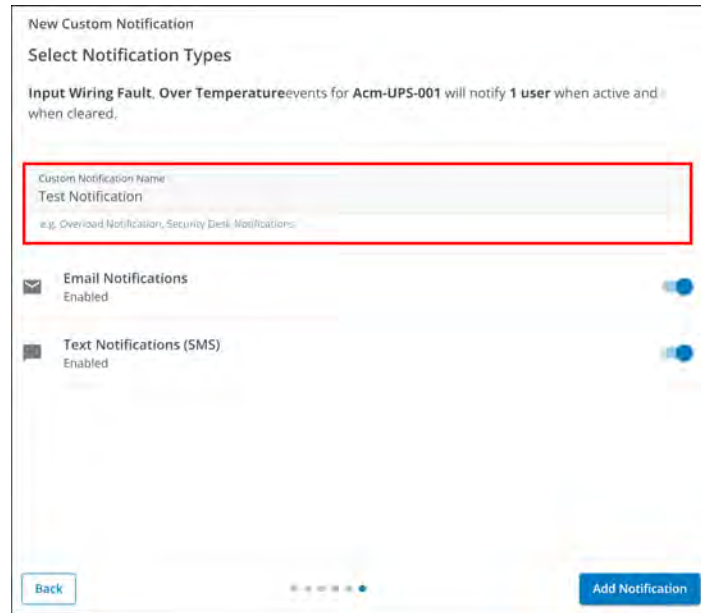
All Users With Access

NU New User Organization Admin	You	<input checked="" type="checkbox"/>
--------------------------------	-----	-------------------------------------

Back Next

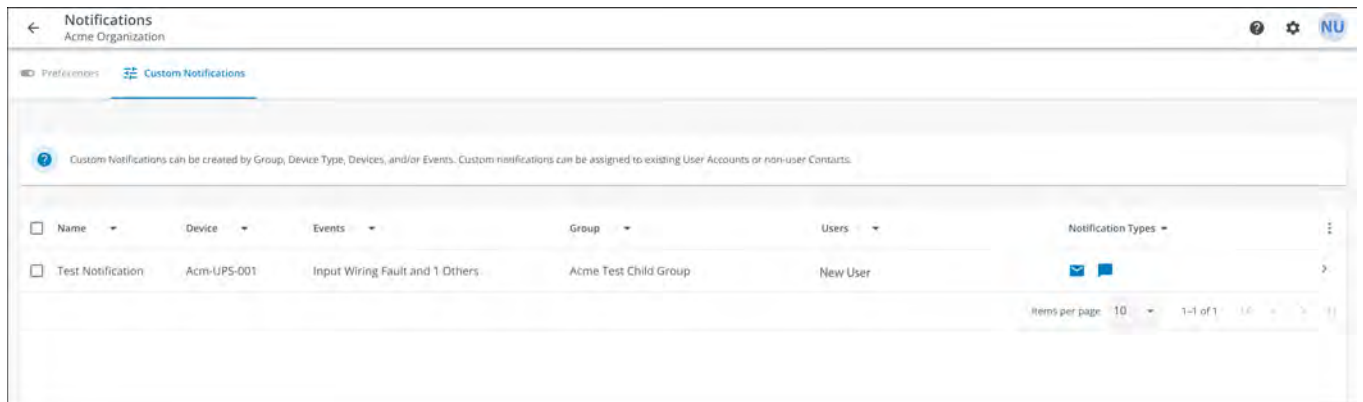
- Asigne un nombre a la notificación y habilite las notificaciones de correo electrónico o de texto. Haga clic en **Add Notification** (Agregar notificación).

**Figure 74. Establecer el nombre de la notificación**



- La notificación se crea y activa.

**Figure 75. Notificación personalizada exitosa**



## Chapter 5 Mantenimiento y solución de problemas de UPS

### 5.1 Reemplazo de la batería

---

**⚠ DANGER**

---

Riesgo de descarga eléctrica. Todas las reparaciones y el mantenimiento deben ser realizados ÚNICAMENTE por PERSONAL DE SERVICIO CUALIFICADO. NO HAY PIEZAS QUE EL USUARIO PUEDA REPARAR dentro del SAI. El circuito de la batería no está aislado de la entrada de alimentación de CA. El SAI debe desconectarse de la red de CA antes de reemplazar la batería.

---

---

**⚠ WARNING**

---

Reemplace la batería del SAI SOLO con una batería suministrada por Eaton. Asegúrese de que el SAI está apagado y aislado de forma segura de la red de entrada de CA antes de reemplazar la batería. Aunque el SAI esté desconectado de la red eléctrica, todavía puede haber una tensión peligrosa a través de la batería del SAI. Utilice herramientas con mangos aislados.

No conecte ni desconecte la batería, a menos que se sepa que el área está libre de fuentes inflamables.

La batería del SAI tiene una vida útil de 3 a 5 años. La duración varía en función de la frecuencia de uso y de la temperatura ambiente. Las baterías que se utilizan más allá de la vida útil prevista suelen tener tiempos de funcionamiento muy reducidos. Reemplace las baterías al menos cada cinco años para mantener su SAI funcionando con la máxima eficiencia.

---

---

**⚠ CAUTION**

---

Sujete firmemente los cables de la batería cuando la extraiga e instale para que no se dañen durante el proceso de reemplazo de la batería. Utilice herramientas debidamente aisladas cuando retire e instale la batería.

---

1. Coloque el SAI de forma que pueda retirar la tapa de la batería.
2. Retire los dos tornillos que sujetan la tapa de la batería.
3. Presione sobre la tapa de la batería y deslícela hacia la izquierda.

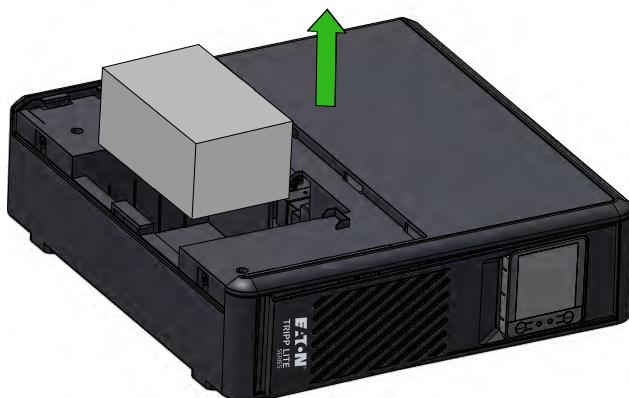
**Figure 76. Extracción de la tapa de la batería**



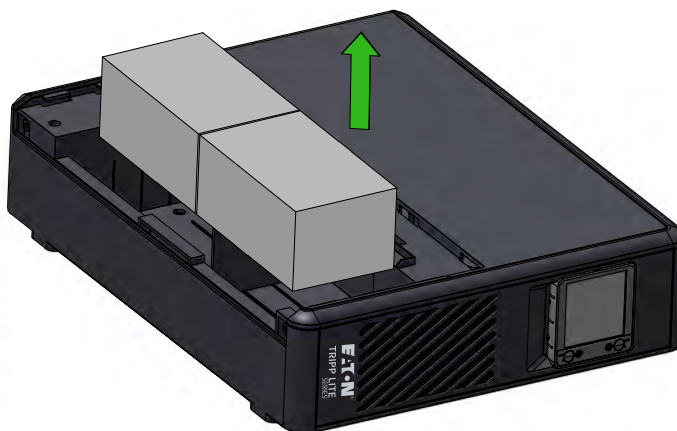
4. Guarde la tapa en un lugar seguro.

- Para el **SMART750PSRTNC** tire suavemente de la batería hacia fuera agarrando la lengüeta blanca. Desconecte los cables conectados al SAI del terminal positivo de la batería, seguido del terminal negativo y, a continuación, retírela con cuidado del SAI.

Para el **SMART1000PSRTNC y el SMART1500PSRTNC** desconecte el conector de la batería principal y, a continuación, tire suavemente de la batería agarrándola por la lengüeta blanca.



SMART750PSRTNC

SMART1000PSRTNC  
SMART1500PSRTNC

- Deslice las baterías nuevas en el SAI. Para el **SMART750PSRTNC** conecte firmemente cada cable de la batería en los terminales de la batería nueva; rojo a positivo (+) seguido de negro a negativo (-) y, luego, instale la tapa de la batería.  
Para el **SMART1000PSRTNC y el SMART1500PSRTNC** deslice las baterías en el SAI y, luego, inserte el conector de la batería principal.
- Instale la tapa de las baterías del SAI.

## 5.2 Almacenamiento

El rango de temperatura ambiente ideal es de -15 a 50 °C (de 5 a 122 °F). Se recomienda cargar el SAI durante, al menos, ocho horas y, después, almacenar el SAI cubierto y en posición vertical en un lugar fresco y seco. Retire los accesorios y desconecte los cables conectados al SAI para evitar el drenaje innecesario de la batería.

### Almacenamiento extendido

Durante el almacenamiento prolongado en entornos donde la temperatura ambiente es de -15 a 30 °C (de 5 a 86 °F), cargue la batería del SAI cada seis meses.

Durante el almacenamiento prolongado en entornos donde la temperatura ambiente es de 30 a 45 °C (de 86 a 113 °F), cargue la batería del SAI cada tres meses.

### 5.3 Reciclaje del equipo usado

Comuníquese con su centro local de reciclaje o desechos peligrosos para obtener información sobre la correcta eliminación de los equipos usados.



Este símbolo indica que no debe desechar el SAI ni sus baterías en la basura. Este producto contiene baterías de plomo y ácido selladas y se deben desechar correctamente. Para obtener más información, comuníquese con su centro local de reciclaje, reutilización o desechos peligrosos.



Este símbolo indica que no debe descartar residuos de dispositivos eléctricos o electrónicos (WEEE) en la basura. Para una eliminación adecuada, comuníquese con su centro local de reciclaje, reutilización o residuos peligrosos para obtener más información.

### 5.4 Resolución de problemas

El sistema de SAI de torre conectado a la nube de la serie Tripp Lite de Eaton cuenta con una función de alarma audible para avisarle sobre posibles problemas de alimentación. Cuando se activa, la alarma suena a diferentes intervalos según una condición en particular. Utilice [Table 7](#) para determinar y resolver las alarmas y condiciones del SAI. Consulte [2.7 Indicadores LED](#) para conocer los diversos indicadores LCD/LED y tonos de alarma que pueden estar activos en el SAI.

**Table 7. Resolución de problemas**

Problema	Posible causa	Soluciones
No se muestran LED en el panel frontal o la pantalla LCD no está iluminada	El SAI no está encendido	Verifique que el SAI esté conectado a una fuente de alimentación válida y vuelva a presionar el botón de encendido.
	La tensión de la batería es demasiado baja	Cargue la batería durante, al menos, seis horas.
	Falla de la batería	Reemplace la batería.
El SAI siempre está en el modo de batería	El cable de alimentación está desconectado	Verifique que el SAI esté conectado a una fuente de alimentación válida.
La alarma del SAI suena continuamente	Sobrecarga en modo de línea	Quite cualquier carga innecesaria y verifique que la carga no exceda las especificaciones definidas del SAI. Si el problema persiste, comuníquese con el soporte de Eaton.
	Falla de cortocircuito de salida	Apague el SAI, desconéctelo de la fuente de alimentación de CA de entrada y retire el equipo de carga. Revise el equipo para ver si hay posibles problemas. Encienda el SAI (consulte <a href="#">2.4 Encendido del SAI</a> ), vuelva a conectar el equipo de carga, uno a la vez. Si el problema persiste, comuníquese con el soporte de Eaton.
	Falla de sobrecarga	Apague el SAI, desconéctelo de la fuente de alimentación de CA de entrada y retire el equipo de carga. Revise el equipo para ver si hay posibles problemas. Encienda el SAI (consulte <a href="#">2.4 Encendido del SAI</a> ), vuelva a conectar el equipo de carga, uno a la vez. Si el problema persiste, comuníquese con el soporte de Eaton.

**Table 7. Resolución de problemas (Continued)**

Problema	Posible causa	Soluciones
Tiempo de respaldo demasiado breve	La tensión de la batería es demasiado baja	Cargue la batería, al menos, seis horas.
	La batería está defectuosa	Reemplace la batería.

## 5.5 Servicio y soporte

Si tiene alguna pregunta o algún problema con el SAI, llame a su **distribuidor local** o al **servicio técnico de Eaton** a uno de los siguientes números de teléfono y solicite hablar con un representante técnico del SAI.

Estados Unidos:

**1-800-356-5737**

Canadá:

**1-800-461-9166 ext. 260**

Todos los demás países:

**Llame a su representante de servicio local**

Tenga a mano la siguiente información cuando llame al soporte de Eaton:

- Número de modelo
- Número de serie
- Número de versión (si está disponible)
- Fecha de la falla o el problema
- Síntomas de la falla o el problema
- Dirección de devolución e información de contacto del cliente

Si es necesaria una reparación, recibirá un número de autorización de devolución de material (RMA). Este número debe aparecer en el exterior del paquete y en la factura de embarque (si corresponde). Utilice el empaque original o solicite empaque al soporte de Eaton o a su distribuidor local. La garantía no cubre las unidades dañadas durante el transporte debido a un embalaje inadecuado. Se enviará una unidad de sustitución o reparación con los gastos de envío pagados por adelantado para todas las unidades garantizadas.



### NOTE

Para aplicaciones cruciales, puede haber un reemplazo inmediato. Llame al **Soporte de Eaton** para conocer el concesionario o distribuidor más cercano.

## Chapter 6 Características técnicas

### 6.1 Especificaciones del producto

**Table 8. Características de entrada**

	<b>SMART750PSRTNC (AG-07C0)</b>	<b>SMART1000PSRTNC (AG-07C1)</b>	<b>SMART1500PSRTNC (AG-07C2)</b>
<b>Capacidad VA/Watios</b>	750/475	1000/750	1500/1050
<b>Tensión de CA</b>	120 VCA		
<b>Rango de tensión de CA</b>	97–145VAC Línea alta ajustada 145 V +/- 3 % Línea alta restablecida 142 V +/- 3 % Línea baja ajustada 97 V +/- 3 % Línea baja restablecida 100 V +/- 3 %		
<b>Amp de CA</b>	7 A	9 A	13 A
<b>Frecuencia</b>	50 o 60 Hz +/- 3 Hz (predeterminado 60 Hz)		
<b>Protección contra entradas de CA</b>	(1) Disyuntor térmico de 10 A	(1) Disyuntor térmico de 10 A	(1) Disyuntor térmico de 15 A
<b>Eficiencia de línea a carga completa</b>	98,4		
<b>Eficiencia de línea a media carga</b>	95,16		

**Table 9. Características de salida**

	<b>SMART750PSRTNC (AG-07C0)</b>	<b>SMART1000PSRTNC (AG-07C1)</b>	<b>SMART1500PSRTNC (AG-07C2)</b>
<b>Tensión de salida nominal</b>	120 V		
<b>Salida de amp de CA</b>	6,3 A	8,4 A	12,5 A
<b>Voltaje de salida de CA (modo de línea)</b>	120 V (sigue la tensión de entrada 97–145 VCA)		
<b>Tensión de salida de CA (modo de batería)</b>	120 V +/- 10 %		
<b>Forma de onda de CA de salida (modo de línea)</b>	Onda sinusoidal (modo de CA)		
<b>Forma de onda de CA de salida (modo de batería)</b>	Onda sinusoidal (modo de batería)		
<b>Frecuencia</b>	50 o 60 Hz sigue la frecuencia de entrada de CA El arranque en frío de la batería es de 60 Hz solamente		
<b>Tiempo de transferencia de CA a CC</b>	6 ms (máx. < 10 ms)		

Table 10. Características de protección

	SMART750PSRTNC (AG-07C0)	SMART1000PSRTNC (AG-07C1)	SMART1500PSRTNC (AG-07C2)
<b>Clasificación de julios de supresión de CA del SAI</b>	158 (CA)	158 (CA)	
<b>Tiempo de respuesta de supresión de CA del SAI</b>	Instantánea		
<b>Protección de sobrecarga</b>	Condición de alerta de sobrecarga del modo de línea: 110%±15%, falla después de 5 minutos Condición de falla de sobrecarga - 120%±15%, falla inmediatamente Condición de alerta de sobrecarga del modo batería: 110%±15%, se apaga en diez segundos Condición de falla de sobrecarga del modo batería: 120%±15%, se apaga inmediatamente		

Table 11. Características de la batería

	SMART750PSRTNC (AG-07C0)	SMART1000PSRTNC (AG-07C1)	SMART1500PSRTNC (AG-07C2)
<b>Tipo de batería</b>	Baterías de plomo-ácido selladas, que no requieren mantenimiento.		
<b>Tensión de la batería/AH</b>	Cant. (1) 12 VCC/9 AH	Cant. (2) 12 VCC/9 AH	
<b>Corriente de la carga de batería</b>	1 A		
<b>Tensión de flotación de la batería</b>	13,75 VCC	27,5 VCC	
<b>Tiempo de recarga</b>	De 6 a 8 horas para alcanzar el 90 % de la capacidad de las baterías internas		
<b>Tiempo de respaldo de la batería interna</b>	2 min/carga completa 8 min/media carga	1.8 min/carga completa 10 min/media carga	2.5 min/carga completa 8 min/media carga
<b>Tensión de apagado de baja tensión</b>	9,7 VCC todos los niveles de carga	19,4 VCC todos los niveles de carga	
<b>Tensión mínima para arranque en frío</b>	11,1 VCC	22,2 VCC	
<b>Batería intercambiable en caliente</b>	No		

Table 12. Entorno

	SMART750PSRTNC (AG-07C0)	SMART1000PSRTNC (AG-07C1)	SMART1500PSRTNC (AG-07C2)
<b>Humedad</b>	0-90 % HR a 0-40 °C (sin condensación)		
<b>Temperatura de almacenamiento</b>	de -15 a +50 °C		
<b>Temperatura de funcionamiento</b>	de 0 a +40 °C		
<b>Ruido audible</b>	40 dBA máx. (Batería completamente cargada, sin zumbador)	40 dBA máx. (Batería completamente cargada, sin zumbador)	40 dBA máx. (Batería completamente cargada, sin zumbador)

**Table 12. Entorno (Continued)**

	<b>SMART750PSRTNC (AG-07C0)</b>	<b>SMART1000PSRTNC (AG-07C1)</b>	<b>SMART1500PSRTNC (AG-07C2)</b>
<b>Elevación de funcionamiento</b>	De 0 a 3000 metros		
<b>Disipación de calor (Btu/h) a media carga</b>	37,17	61,95	86,72
<b>Disipación de calor (Btu/h) a carga completa</b>	25,94	40,96	57,34

**Table 13. Pesos y dimensiones**

	<b>SMART750PSRTNC (AG-07C0)</b>	<b>SMART1000PSRTNC (AG-07C1)</b>	<b>SMART1500PSRTNC (AG-07C2)</b>
<b>Peso neto, lb (kg)</b>	17,2 lb (7,8 kg)	26,0 lb (11,8 kg)	27,8 lb (12,6 kg)
<b>Al. x An. x DPr., in (cm)</b>	3,4 X 12,9 X 12,40 in (86,4 X 330,0 X 315,0 mm)	3,4 X 15,4 X 12,40 in (86,4 X 390,0 X 315,0 mm)	

**Table 14. Estándares y cumplimiento**

	<b>SMART750PSRTNC (AG-07C0)</b>	<b>SMART1000PSRTNC (AG-07C1)</b>	<b>SMART1500PSRTNC (AG-07C2)</b>
<b>Certificaciones de productos</b>	CSA C22.2 n.º 107.3 (CAN); UL1778 (EE. UU.) ; NOM (México)		
<b>Cumplimiento</b>	Energy Star; ROHS; FCC Clase B, DOE		

**Table 15. Conexiones de entrada eléctrica**

	<b>SMART750PSRTNC (AG-07C0)</b>	<b>SMART1000PSRTNC (AG-07C1)</b>	<b>SMART1500PSRTNC (AG-07C2)</b>
<b>Cable de línea</b>	NEMA 5–15P de 5 pies; ángulo recto		

**Table 16. Conexiones de salida eléctrica**

	<b>SMART750PSRTNC (AG-07C0)</b>	<b>SMART1000PSRTNC (AG-07C1)</b>	<b>SMART1500PSRTNC (AG-07C2)</b>
<b>Cantidad y tipo de receptáculo</b>	Dos tomas conmutadas NEMA 5–15 (carga 1) Dos tomas conmutadas NEMA 5–15 (carga 2) Tres tomas conmutadas NEMA 5–15 (carga 3)	Dos tomas conmutadas NEMA 5–15 (principal) Dos tomas conmutadas NEMA 5–15 (carga 1) Dos tomas conmutadas NEMA 5–15 (carga 2) Cuatro tomas conmutadas NEMA 5–15 (carga 3)	



934B9C A

# Systeme d'ASC connecte au nuage – Serie Tripp Lite d'Eaton

## Guide de l'utilisateur avance – Serie SMART-PSRTNC



**SMART750PSRTNC (AG-07C0)**  
**SMART1000PSRTNC (AG-07C1)**  
**SMART1500PSRTNC (AG-07C2)**

## Consignes de sécurité

CONSERVEZ CES CONSIGNES.

Ce manuel contient des consignes importantes **qui doivent être suivies lors de l'installation et de l'entretien de l'ASC et de ses batteries.**

### Avis FCC :

Toute modification ou altération non expressément approuvée par la partie responsable de la conformité peut annuler le droit de l'utilisateur à utiliser l'équipement. Cet équipement, qui a été testé, s'est avéré conforme aux limites associées aux appareils numériques de classe B, en vertu de la partie 15 des règlements de la FCC. Ces limites sont conçues pour offrir une protection raisonnable contre le brouillage nuisible dans une installation résidentielle. Cet équipement génère, utilise et peut émettre de l'énergie de fréquence radio, et, s'il n'est pas installé et utilisé conformément aux instructions, il peut causer un brouillage nuisible aux communications radio. Toutefois, rien ne garantit qu'aucun brouillage ne surviendra dans une installation particulière. Si cet équipement cause du brouillage nuisible à la réception des signaux radio ou de télévision, ce qui peut être déterminé en allumant et en éteignant l'équipement, l'utilisateur est invité à tenter de corriger le problème en prenant l'une ou plusieurs des mesures suivantes :

- Réorienter ou déplacer l'antenne de réception.
- Augmenter la distance entre l'équipement et le récepteur.
- Brancher l'équipement dans une prise électrique sur un autre circuit que celui où le récepteur est branché.
- Consulter le détaillant ou un technicien expérimenté en radio/télévision pour obtenir de l'aide.

### Déclaration de conformité du fournisseur

Identifiant unique : EATON, SMART750PSRTNC (AG-07C0), SMART1000PSRTNC (AG-07C1), SMART1500PSRTNC (AG-07C2)

Partie responsable :

EATON  
10000 Woodward Ave  
Woodridge, IL 60517, É.-U.  
773 869-1111

[tripplite.eaton.com](http://tripplite.eaton.com)

Déclaration de conformité FCC :

Cet appareil est conforme à la partie 15 des règlements de la FCC. Son utilisation est soumise aux deux conditions suivantes :

1. L'appareil ne doit pas produire de brouillage préjudiciable.
2. L'appareil doit accepter tout brouillage radioélectrique subi, même si le brouillage est susceptible d'en compromettre le fonctionnement.

### Avis d'Innovation, Sciences et Développement économique Canada

Cet appareil numérique de classe B est conforme à la norme canadienne ICES-003.  
©Copyright 2024 Eaton, Raleigh, NC, USA. All rights reserved. No part of this document may be reproduced in any way without the express written approval of Eaton.



## Symboles spéciaux

Voici quelques exemples de symboles utilisés sur le produit pour attirer votre attention sur des informations importantes :



**Danger** : Des niveaux de tension dangereux sont présents à l'intérieur de l'ASC. L'ASC dispose d'une source d'alimentation interne (la batterie). Par conséquent, les prises de courant peuvent rester sous tension même si l'ASC est déconnectée de la source d'alimentation c.a.

Consignes importantes devant toujours être suivies.



**ATTENTION** : Les batteries présentent un risque de choc électrique ou de brûlure en raison de courants de court-circuit élevés. Respectez les précautions appropriées. Les batteries peuvent contenir des TENSIONS ÉLEVÉES ainsi que des substances CORROSIVES, TOXIQUES et EXPLOSIVES. Ne jetez jamais les batteries au feu, car elles pourraient exploser.



Ce symbole indique que vous ne devez pas jeter l'ASC ou ses batteries à la poubelle. Ce produit contient des batteries au plomb scellées et doit être éliminé de manière appropriée. Pour plus d'informations, communiquez avec votre centre local de recyclage ou de traitement des déchets dangereux.



Ce symbole indique que vous ne devez pas jeter les équipements électriques ou électroniques usagés à la poubelle. Pour une élimination appropriée, communiquez avec votre centre local de recyclage ou de traitement des déchets dangereux.

## Instructions d'avertissement concernant la batterie

- RISQUE DE DÉCHARGE ÉLECTRIQUE L'installation et l'entretien ne doivent être effectués que par le PERSONNEL AUTORISÉ. L'ASC ne contient AUCUNE PIÈCE RÉPARABLE PAR L'UTILISATEUR.
- RISQUE DE DÉCHARGE ÉLECTRIQUE Le circuit de la batterie n'est pas isolé de l'entrée secteur c.a. Déconnectez l'ASC du secteur c.a. avant de remplacer la batterie.
- Retirez vos montres, bagues et autres objets métalliques.
- Portez des gants et des bottes en caoutchouc.
- Utilisez des outils à poignées isolées.
- La batterie fournie avec le système contient de petites quantités de matières toxiques. Pour éviter tout accident, respectez les consignes suivantes :
  - L'entretien des batteries doit être effectué ou supervisé par du personnel connaissant bien les batteries et les précautions à prendre.
  - Lorsque vous remplacez les batteries, remplacez-les par des batteries ou des blocs-batteries de même type et de même nombre.
  - Ne jetez pas les batteries au feu. Les batteries pourraient exploser.
  - Les batteries constituent un danger (décharge électrique et brûlure). Le courant de court-circuit peut être très élevé. La tension interne de la batterie est une tension non isolée de 12 ou 24 V c.c., scellée, au plomb-acide, à 6 ou 12 cellules.
- Des précautions doivent être prises lors de toute manipulation. Une batterie peut présenter un risque de choc électrique et de courant de court-circuit élevé. Les précautions suivantes doivent être respectées lors de toute intervention sur les batteries :
  - Ne posez pas d'outils ou de pièces métalliques sur les batteries.
  - Débranchez la source de charge avant de connecter ou de déconnecter les bornes de la batterie.

- Retirez les mises à la terre de la batterie pendant l'installation et l'entretien afin de réduire le risque de décharge électrique.
- Vérifiez si la batterie est mise à la terre par inadvertance. Si c'est le cas, retirez la source de la mise à la terre. Le contact avec une partie quelconque d'une batterie mise à la terre peut entraîner une décharge électrique. Le risque d'électrocution peut être réduit si ces mises à la terre sont retirées pendant l'installation et l'entretien (applicable aux équipements et aux alimentations à batterie à distance ne disposant pas d'un circuit d'alimentation mis à la terre).

### **Sécurité du produit**

- Toute modification ou altération non expressément approuvée par la partie responsable de la conformité peut annuler le droit de l'utilisateur à utiliser l'équipement.
- Pour connecter l'ASC, les consignes et les procédures décrites dans le manuel doivent être suivies dans l'ordre indiqué.
- Vérifiez que les indications figurant sur la plaque signalétique correspondent à votre système alimenté en c.a. et à la consommation électrique réelle de tous les équipements à connecter au système.
- Cette alimentation sans coupure est livrée avec une batterie préinstallée et est prête à l'emploi.
- La fiche de l'ASC est considérée comme le dispositif de déconnexion du secteur c.a. La prise de courant doit être installée à proximité de l'équipement et doit être facilement accessible.
- N'installez jamais le système à proximité de liquides ou dans un environnement excessivement humide. Cet équipement doit être utilisé uniquement dans un environnement sec et à l'intérieur.
- Lors de l'installation de cet équipement, la somme des courants de fuite de l'ASC et des charges connectées ne doit pas dépasser 3,5 mA.
- Cet appareil est destiné à être installé dans un environnement contrôlé (température contrôlée, zone intérieure exempte de contaminants conducteurs). Évitez d'installer l'ASC dans des endroits où il y a de l'eau stagnante ou courante ou une humidité excessive.
- Le branchement à tout type de prise autre qu'une prise bipolaire à trois fils avec mise à la terre peut entraîner des risques d'électrocution et enfreindre les codes électriques locaux.
- Assurez-vous que le système est exempt de contaminants, que la zone environnante est exempte de débris et qu'il n'y a pas de substances étrangères dans le système.
- En cas d'urgence, appuyez sur le bouton « OFF » et débranchez le cordon d'alimentation du bloc d'alimentation c.a. pour désactiver correctement l'ASC.
- Ne bloquez jamais les événements de refroidissement du système.
- Ne laissez aucun liquide pénétrer dans l'ASC. Ne placez pas de boissons ou d'objets contenant du liquide sur l'appareil ou à proximité.
- N'exposez jamais le système à la lumière directe du soleil ou à une source de chaleur.
- Si nécessaire, stockez le système dans un endroit sec avant de l'installer.
- Ne branchez pas l'entrée de l'ASC sur sa propre sortie.
- Ne connectez pas de multiprise ou de parasurtenseur à l'ASC.
- Ne connectez pas d'appareils non informatiques, tels que des équipements médicaux, des appareils de réanimation, des fours à micro-ondes ou des aspirateurs, à l'ASC.
- Débranchez l'ASC avant de la nettoyer et n'utilisez pas de nettoyant liquide ou en aérosol.
- Pour réduire le risque de surchauffe de l'ASC, ne couvrez pas les événements de refroidissement de l'appareil et évitez d'exposer l'ASC à la lumière directe du soleil ou d'installer l'appareil à proximité d'appareils émettant de la chaleur, tels que des radiateurs ou des chaudières.

## Table of Contents

<b>1 Introduction</b>	<b>1</b>
1.1 Aperçu	1
1.2 Contenu de la boîte	1
1.3 Dimensions	2
1.4 Caractéristiques physiques	3
<b>2 Installation et exploitation</b>	<b>5</b>
2.1 Installation de l'ASC	5
2.2 Installation en tour	5
2.3 Montage sur bâti	6
2.4 Mise sous tension de l'ASC	8
2.5 Contrôle des prises	8
2.6 Mise hors tension de l'ASC	9
2.7 Voyants à DEL	9
2.8 Fonctionnement de l'écran ACL	9
2.9 Affichage des conditions de l'ASC/alimentation	11
2.10 Données affichées à l'écran ACL en mode d'alimentation par batterie	11
2.11 Activer/désactiver l'alarme	12
2.12 Autotest	12
2.13 Message d'erreur	12
2.14 Écrans de défaillance critique	13
<b>3 Communications</b>	<b>15</b>
3.1 Ports de communication	15
3.2 Interface de ligne de commande	15
<b>4 Application de surveillance à distance</b>	<b>21</b>
4.1 Bienvenue dans l'application Remote Monitoring d'Eaton	21
4.2 Inscription et activation de l'utilisateur	21
4.3 Interface utilisateur	31
4.4 Écran de connexion	31
4.5 Écran Sommaire de l'organisation	32
4.5.1 Menu Hiérarchie de l'organisation	33
4.5.2 Menu Onglets	34
4.5.3 Menu Aide	34
4.5.4 Menu Paramètres	35
4.5.5 Menu Utilisateur	36
4.5.6 Onglet Chronologie	37
4.5.7 Widget Groupes	39
4.5.8 Widget Appareils	39
4.6 Gestion des utilisateurs	43

4.7 Création d'un groupe au sein d'une organisation .....	45
4.8 Ajout d'un appareil .....	49
4.8.1 Ajout d'un appareil avec l'application mobile .....	51
4.8.2 Configuration de la CCP .....	53
4.9 Configuration des alertes et des notifications .....	57
4.10 Configuration de notifications personnalisées .....	58
<b>5 Entretien et dépannage de l'onduleur .....</b>	<b>62</b>
5.1 Remplacement de la batterie .....	62
5.2 Entreposage .....	63
5.3 Dépannage .....	64
5.4 Service et assistance .....	64
<b>6 Spécifications .....</b>	<b>66</b>
6.1 Spécifications du produit .....	66

## Chapter 1 Introduction

### 1.1 Aperçu

Le système d'ASC tour en attente active connecté au nuage de la série Tripp Lite d'Eaton fournit une batterie de secours fiable et une protection de l'alimentation c.a. contre les coupures de courant, les baisses de tension, les surtensions, les surintensités et les bruits de ligne qui peuvent endommager vos appareils électroniques précieux ou détruire vos données. La batterie de secours SmartRack/Tour de la série Tripp Lite est la protection idéale pour votre bureau à domicile, votre centre multimédia ou votre kiosque professionnel, vos applications téléphoniques de sécurité et pour petites entreprises, vos ordinateurs, routeurs, imprimantes, téléviseurs HD, lecteurs Blu-ray, consoles de jeux, guichets automatiques, systèmes de sécurité et équipements d'affichage numérique.

L'alimentation de secours vous permet de continuer à travailler pendant de courtes coupures de courant et vous donne suffisamment de temps pour enregistrer vos fichiers en toute sécurité et éteindre votre système en cas de panne prolongée. La durée de l'alimentation de secours varie en fonction de la charge, mais l'ASC devrait pouvoir alimenter un ordinateur de bureau économe en énergie équipé d'un petit écran ACL pendant 11 minutes. En mode en ligne, l'alimentation secteur entrante maintient la batterie interne remplaçable complètement chargée, de sorte que l'alimentation de secours est toujours disponible.

Diverses sources électromagnétiques et radio présentes dans pratiquement tous les foyers et toutes les entreprises peuvent causer du brouillage perturbateur sur la ligne c.a. Connue sous le nom d'interférence électromagnétique (EMI) et d'interférence radioélectrique (RFI), cette perturbation de ligne est une cause fréquente de problèmes de performances. Elle peut entraîner des dommages matériels croissants, la corruption des données et des problèmes de transmission audio/vidéo. L'ASC intègre une technologie qui filtre les bruits de ligne perturbateurs afin qu'ils n'affectent pas votre équipement.

Le système d'ASC tour connecté au nuage de la série Tripp Lite d'Eaton utilise l'application Remote Monitoring d'Eaton prise en charge par la plateforme Brightlayer d'Eaton afin que les utilisateurs puissent se connecter à leur ASC où qu'ils se trouvent. Recevez des alertes, contrôlez les prises ou éteignez les appareils, le tout à partir d'un appareil mobile ou d'un ordinateur de bureau.

Autres caractéristiques clés :

- Batteries remplaçables.
- Boîtier compact facile à installer sur un bureau.
- Redémarrage automatique lors du rétablissement du courant alternatif.
- Protection contre les surcharges en mode c.a. et batterie.
- Protection contre les tensions d'entrée hors plage.

### 1.2 Contenu de la boîte

**Table 1. Contenu de la boîte**

Contenu
ASC
Guide de démarrage rapide

### 1.3 Dimensions

Figure 1. Dimensions du système SMART750PSRTNC

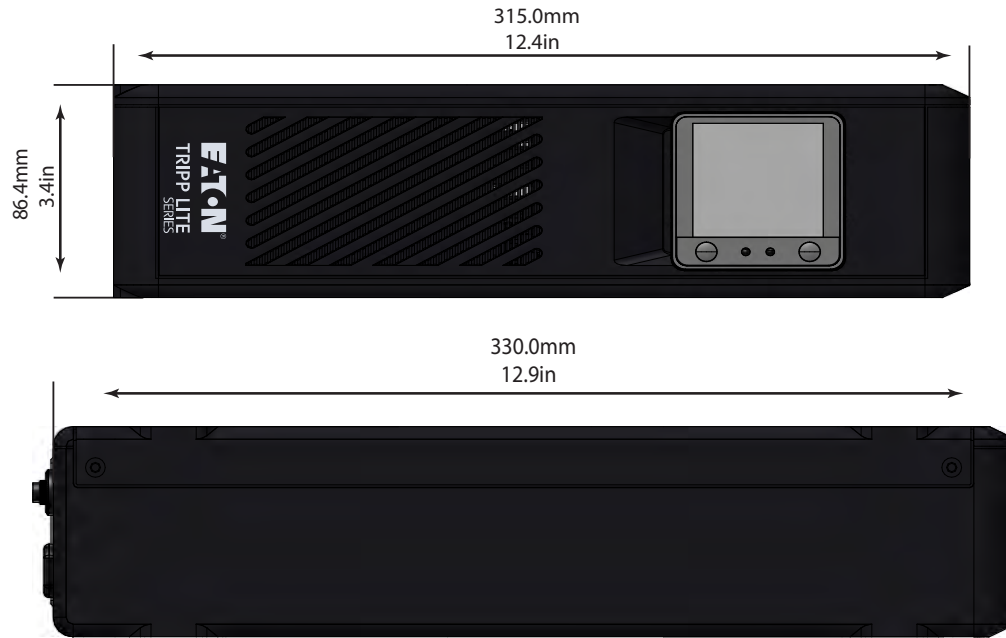
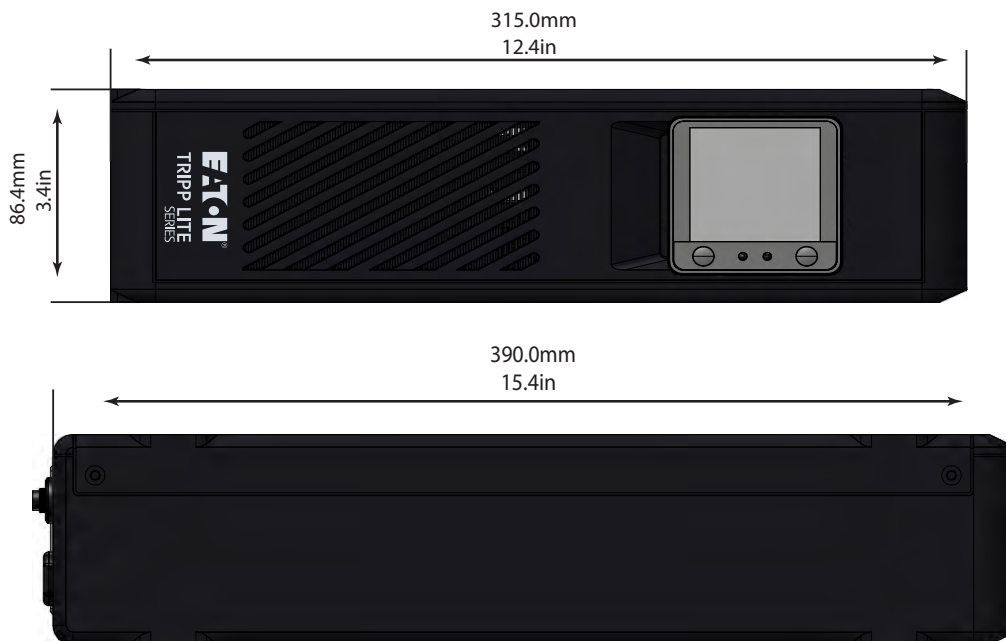
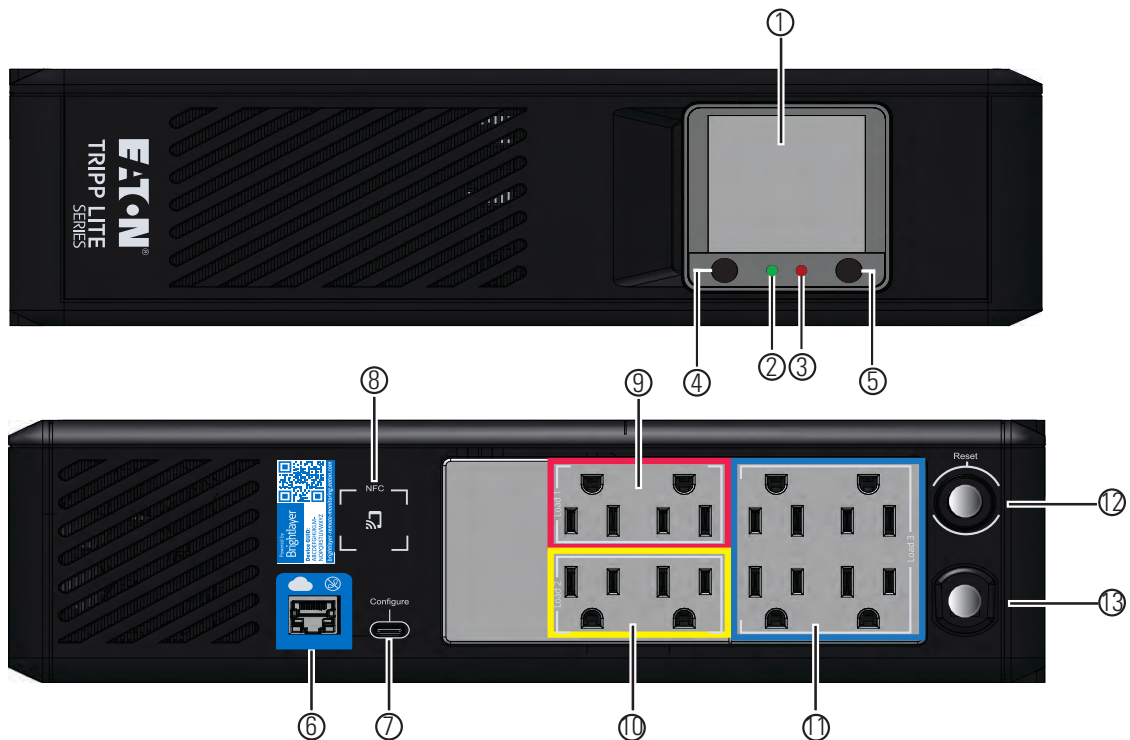


Figure 2. Dimensions du système SMART1000PSRTNC/SMART1500PSRTNC



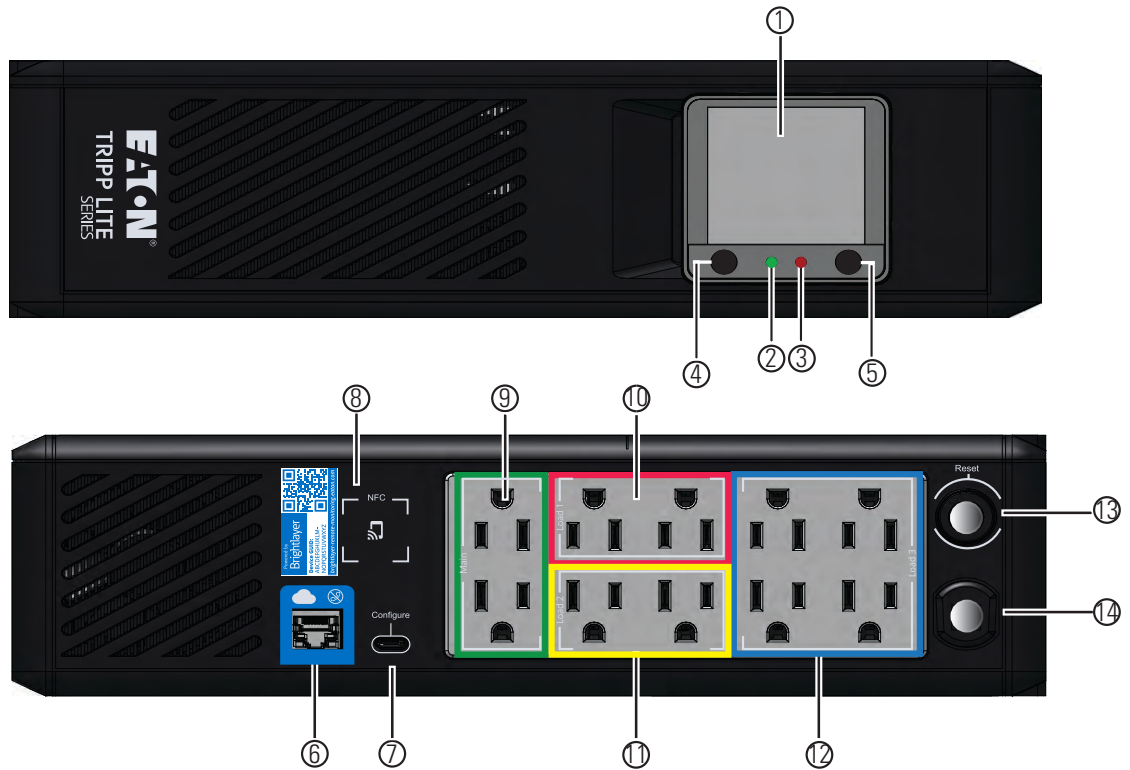
## 1.4 Caractéristiques physiques

Figure 3. SMART750PSRTNC (AG-07C0)



- |                             |   |                   |
|-----------------------------|---|-------------------|
| ① ACL                       | ⑦ Port de configuration USB-C                           | ⑬ Cordon d'entrée |
| ② LED d'état verte          | ⑧ Communication en champ proche (NFC)                   |                   |
| ③ LED d'état rouge          | ⑨ Chargez une prise protégée par batterie commutée      |                   |
| ④ Bouton ON/OFF             | ⑩ Chargez deux prises protégées par batterie commutées  |                   |
| ⑤ Bouton Sourdine/Sélection | ⑪ Chargez trois prises protégées par batterie commutées |                   |
| ⑥ Port Ethernet             | ⑫ Disjoncteur   |                   |

Figure 4. SMART1000PSRTNC (AG-07C1)/SMART1500PSRTNC (AG-07C2)



- |                             |  |                   |
|-----------------------------|--|-------------------|
| ① ACL                       | ⑦ Port de configuration USB-C                        | ⑬ Disjoncteur     |
| ② LED d'état verte          | ⑧ Communication en champ proche (NFC)                | ⑭ Cordon d'entrée |
| ③ LED d'état rouge          | ⑨ Prises protégées par batterie - Principales        |                   |
| ④ Bouton ON/OFF             | ⑩ Chargez une prise protégée par batterie commutée   |                   |
| ⑤ Bouton Sourdine/Sélection | ⑪ Chargez deux prise protégée par batterie commutée  |                   |
| ⑥ Port Ethernet             | ⑫ Chargez trois prise protégée par batterie commutée |                   |

## Chapter 2 Installation et exploitation

### 2.1 Installation de l'ASC

Le système d'ASC tour connecté au nuage de la série Tripp Lite d'Eaton peut être facilement installé dans un environnement intérieur à température contrôlée et exempt de contaminants.

Retirez l'ASC de son emballage et inspectez-la pour détecter tout dommage qui aurait pu survenir pendant le transport. Si des dommages sont constatés, remballiez l'ASC et communiquez avec votre **distributeur local** ou le **service d'assistance Eaton**.

### 2.2 Installation en tour

Le système d'ASC tour connecté au nuage de la série Tripp Lite d'Eaton peut être installé dans l'orientation de montage en tour suivante.

L'écran ACL peut être pivoté pour correspondre à l'orientation de l'ASC. Retirez l'écran ACL du boîtier de l'ASC, puis pivotez-le et remettez-le en place.

**Figure 5. Installation en tour**



## 2.3 Montage sur bâti

### CAUTION

Si l'ASC est montée sur un bâti, laissez un espace libre d'au moins 2 cm (0,75 po) au-dessus et en dessous de l'unité. Si l'ASC est placée sur une surface plane, n'empilez AUCUN autre objet directement sur l'unité.



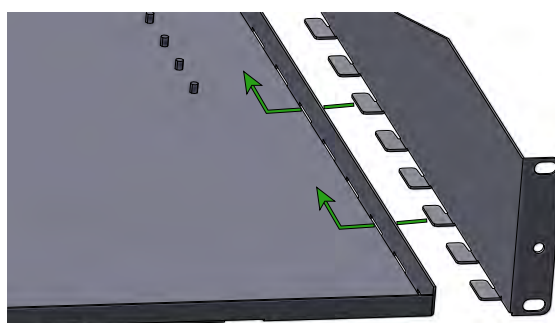
#### NOTE

Le plateau pour bâti (RKTRYPSC) illustré ci-dessous est vendu séparément.

Pour assembler l'étagère :

1. Faites glisser les panneaux latéraux gauche et droit dans le plateau inférieur de l'étagère et verrouillez-les en place.

**Figure 6. Assemblage des panneaux latéraux**



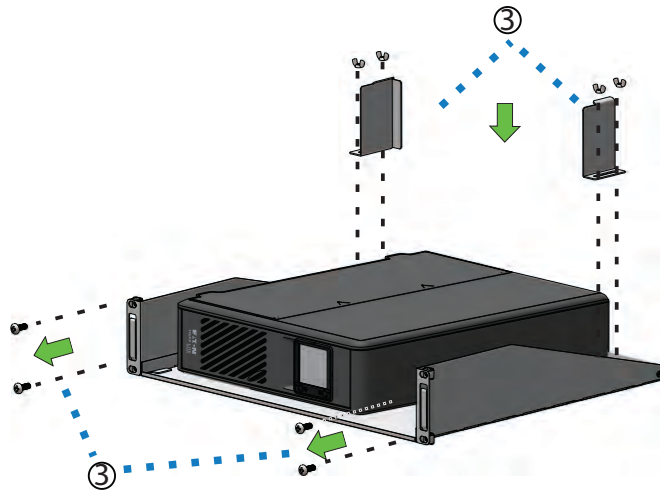
2. Installez une vis cruciforme à tête plate (fournie) à l'arrière de chaque panneau latéral. Voir la [Figure 7](#).

**Figure 7. Fixation des panneaux latéraux**



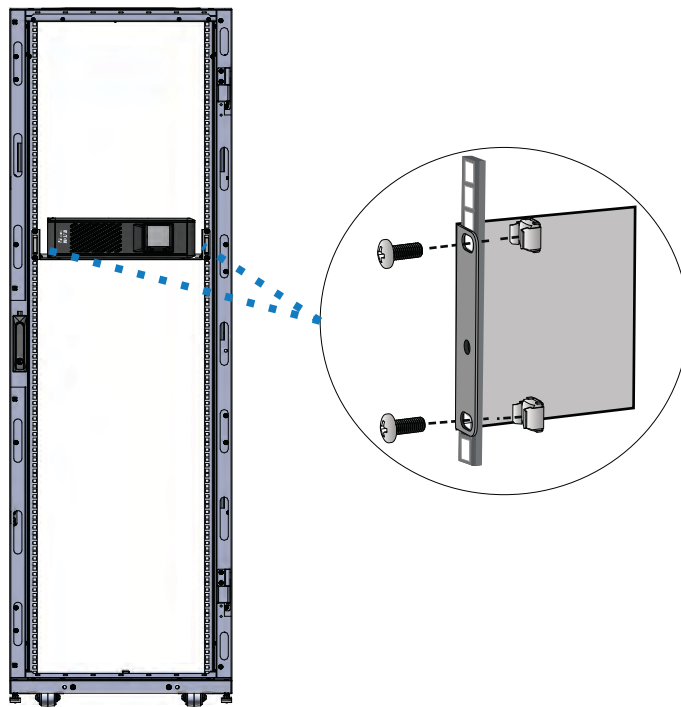
3. Placez l'ASC sur l'étagère et installez les supports de fixation à l'aide des quatre écrous à oreilles fournis. Retirez ensuite les vis et les écrous à cage à l'avant de l'étagère. Voir la [Figure 8](#).

**Figure 8. Fixation de l'ASC à l'étagère**



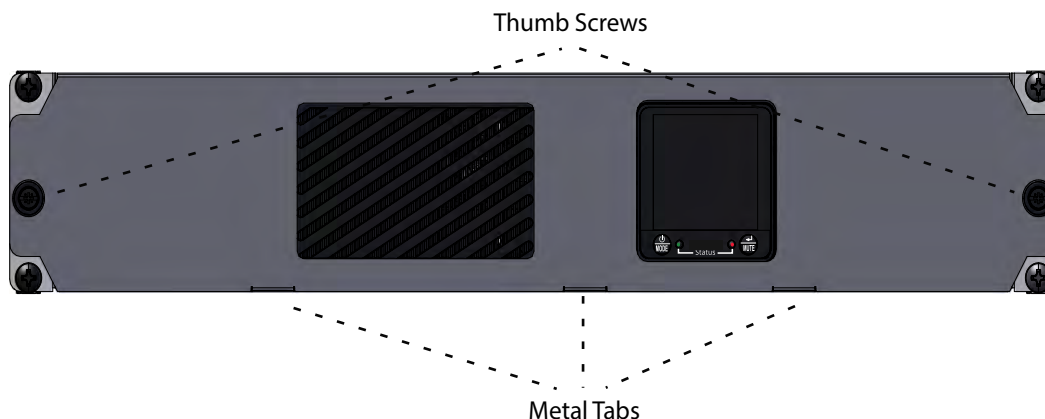
4. Retirez l'ASC de l'étagère. Fixez l'étagère au bâti d'équipement à l'aide de quatre écrous à cage M6 et de vis M6 X 16 mm, puis remplacez l'ASC sur l'étagère. Voir la [Figure 9](#).

**Figure 9. Fixation de l'étagère au bâti d'équipement**



- Positionnez les trois languettes métalliques sur le panneau avant de manière à ce qu'elles s'alignent avec les trous du plateau inférieur du bâti. Une fois aligné, fixez le panneau avant en serrant les deux vis à molette.

**Figure 10. Installation du couvercle avant**



## 2.4 Mise sous tension de l'ASC

Pour un démarrage normal de l'ASC sur secteur, procédez comme suit :

- Branchez le cordon d'alimentation c.a. de l'ASC à une prise murale NEMA 5-15R correctement mise à la terre.
- Appuyez sur le bouton d'alimentation pendant environ deux secondes pour mettre l'ASC sous tension. L'ASC émet un bip et les voyants à DEL rouge et vert s'allument pendant environ une seconde. Après une seconde, le voyant à DEL rouge s'éteint et le voyant à DEL vert commence à clignoter en fonction de l'état de charge de la batterie.
- Branchez votre équipement de charge sur les prises de l'ASC.

### NOTE



Le système d'ASC tour en attente active connecté au nuage de la série Tripp Lite d'Eaton est conçu pour soutenir uniquement des équipements électroniques. Vous surchargerez l'ASC si la puissance totale en volts-ampères (VA) de tous les équipements connectés aux prises dépasse la capacité de sortie de l'ASC. Pour connaître la puissance en VA de votre équipement, consultez sa plaque signalétique. Si l'équipement est indiqué en ampères (A), multipliez le nombre d'ampères par 120 pour déterminer la puissance en VA. Par exemple, 1 A x 120 = 120 VA. Si vous pensez avoir surchargé les prises, retirez certains équipements.

- Enregistrez votre ASC sur [tripplite.eaton.com](http://tripplite.eaton.com).

## 2.5 Contrôle des prises

Les prises du système d'ASC tour connecté au nuage de la série Tripp Lite d'Eaton peuvent être activées et désactivées pour contrôler à distance les équipements connectés. Le contrôle des prises se trouve dans l'écran Sommaire de l'appareil de l'application Remote Monitoring d'Eaton. (Voir la [Figure 50](#)).

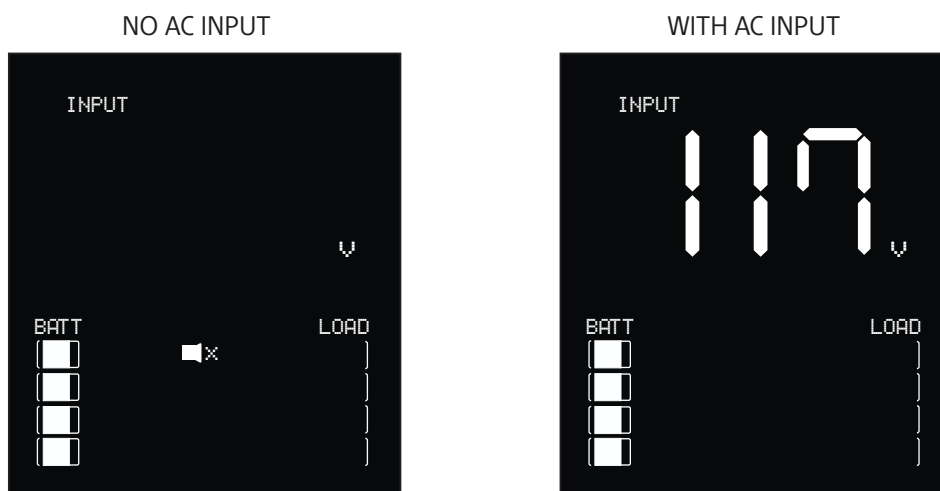
- Prises principales protégées par la batterie** : contrôlées par l'option Contrôle de l'appareil dans l'application Remote Monitoring ou en appuyant sur le bouton Marche/Arrêt de l'ASC.

- **Prises protégées par batterie commutées (Charge 1/Charge 2/Charge 3)** : contrôlées à l'aide du bouton *Contrôle de la sortie d'ASC* dans l'application Remote Monitoring, ou en appuyant sur le bouton Marche/Arrêt de l'ASC.

## 2.6 Mise hors tension de l'ASC

Pour mettre l'ASC hors tension, maintenez enfoncé le bouton d'alimentation situé sur le panneau avant pendant deux secondes. L'ASC émet un bip pour indiquer qu'elle est en mode veille (voir la [Figure 11](#)). Débranchez l'ASC de la source d'alimentation.

**Figure 11. Mode veille**




## 2.7 Voyants à DEL

Le système d'ASC tour connecté au nuage de la série Tripp Lite d'Eaton indique l'état de l'ASC à l'aide des voyants à DEL situés à l'avant de l'unité.

**Table 2. Voyants d'état à DEL**

Voyant à DEL	Voyant d'état à DEL	Raison
Vert	Fixe	Indique que la batterie est complètement chargée
Vert	Clignotant	Indique que la batterie est en cours de recharge
Rouge	Fixe	Indique une défaillance de l'unité

## 2.8 Fonctionnement de l'écran ACL

L'écran ACL affiche divers modes et conditions de fonctionnement de l'ASC. Pour afficher les différents écrans, appuyez sur le bouton  lorsque l'ASC fonctionne en mode d'alimentation c.a. en ligne ou sur batterie.

L'écran ACL illustré ici est entièrement éclairé afin de permettre l'identification de toutes les icônes et étiquettes disponibles. Ceci est fourni à titre indicatif seulement; l'écran ne s'éclaire pas complètement pendant le fonctionnement, sauf pendant quelques secondes lorsque l'ASC est branchée pour la première fois.

Figure 12. Aperçu de l'écran ACL

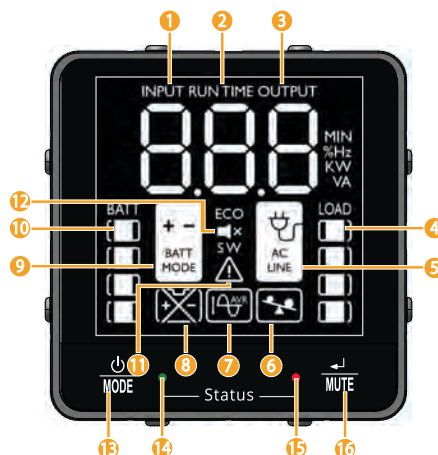



Table 3. Indicateurs de mode de fonctionnement ACL

Indicateurs de mode de fonctionnement
① <b>Tension d'entrée</b> : indique que l'alimentation c.a. est présente et que l'ASC fonctionne à partir d'une source d'alimentation d'entrée.
② <b>Autonomie</b> : affiche la durée d'autonomie estimée en minutes.
③ <b>Tension de sortie</b> : indique la tension de sortie c.a. de l'ASC.
④ <b>Niveau de charge</b> : affiche le niveau de charge de sortie de l'ASC.
⑤ <b>Indicateur de ligne c.a.</b> : indique que l'ASC est en mode (Normal).
⑥ <b>Indicateur de surcharge</b> : indique que les prises de l'ASC sont en surcharge.
⑦ <b>Régulation automatique de la tension (RAT)</b> : s'allume de manière sélective en mode d'alimentation secteur pour indiquer que la régulation automatique de la tension (RAT) est activée. « RAT » et « BUCK » indiquent une surtension et que la sortie est réduite à des niveaux utilisables. « AVR » & « BOOST » indiquent des conditions de baisse de tension/sous-tension et que la sortie est réactivée à des niveaux utilisables.
⑧ <b>Remplacer la batterie</b> : s'allume pour informer les utilisateurs que la batterie de l'ASC est faible et doit être remplacée.
⑨ <b>Mode batterie</b> : indique que l'ASC fonctionne en mode batterie en raison d'une panne de courant ou d'une forte fluctuation de la tension d'entrée.
⑩ <b>Indicateur de charge de la batterie</b> : indique en continu le niveau de charge de la batterie.
⑪ <b>Mode défaillance</b> : indique que l'ASC présente une défaillance.
⑫ <b>Sourdine</b> : le signal sonore de l'ASC a été temporairement désactivé.
⑬ <b>Bouton d'alimentation</b> : branchez l'ASC à une prise murale et appuyez sur le BOUTON D'ALIMENTATION pendant deux secondes pour l'allumer ou l'éteindre.
⑭ <b>Voyant à DEL vert</b> : indique que l'alimentation c.a. est présente et que l'ASC fonctionne à partir d'une source d'alimentation secteur en mode normal.

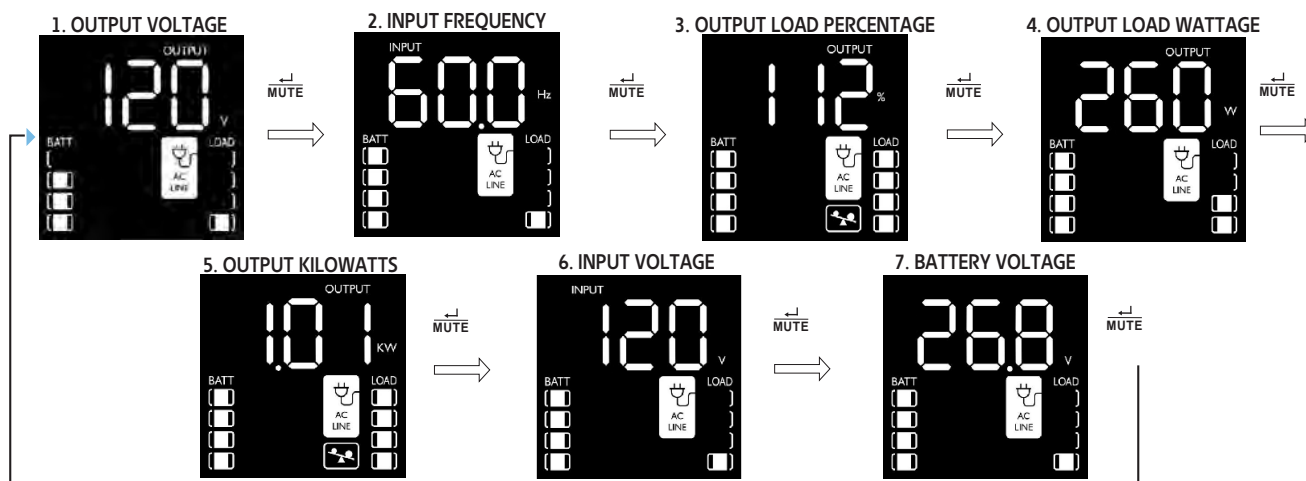
**Table 3. Indicateurs de mode de fonctionnement ACL (Continued)**

Indicateurs de mode de fonctionnement
<p>⑮ <b>Voyant à DEL rouge</b> : indique que l'ASC présente une défaillance.</p>
<p>⑯ <b>Bouton SOURDINE/de test</b> : utilisez ce bouton pour basculer entre les affichages de l'état de l'alimentation. Ce bouton peut également être utilisé pour mettre l'unité en mode silencieux (couper complètement le signal sonore) ou pour couper temporairement une alarme active en appuyant dessus jusqu'à ce que vous entendiez un bip sonore.</p>

## 2.9 Affichage des conditions de l'ASC/alimentation

L'écran ACL propose sept écrans d'information sur l'ASC et l'alimentation du site lorsque l'ASC fonctionne en mode d'alimentation c.a. en ligne. Pour passer à l'écran suivant, appuyez sur le bouton . Les écrans sont affichés dans cet ordre :

**Figure 13. Données ACL en mode d'alimentation c.a. en ligne**



## 2.10 Données affichées à l'écran ACL en mode d'alimentation par batterie


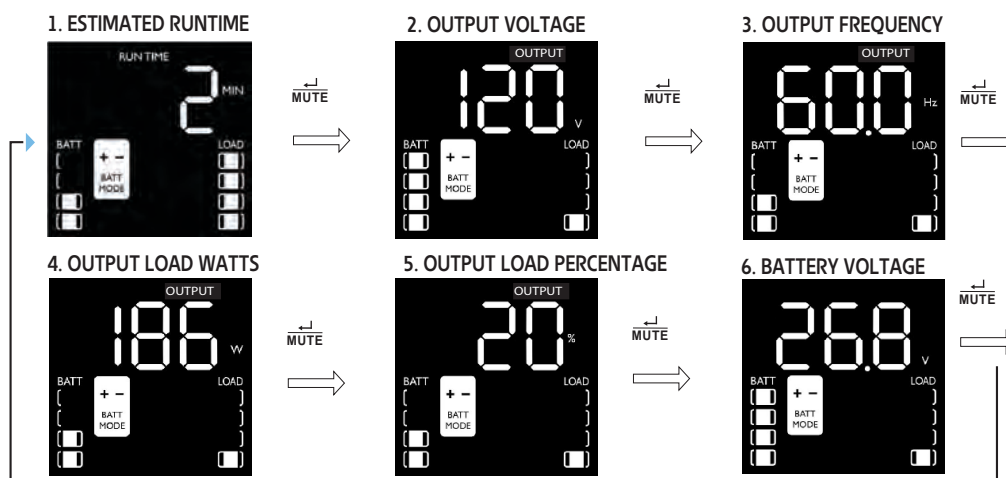



L'écran ACL propose six écrans d'information sur l'ASC et l'alimentation du site lorsque l'ASC fonctionne en mode d'alimentation par batterie. Lorsque l'ASC passe en MODE BATTERIE, elle passe automatiquement à l'affichage de l'AUTONOMIE ESTIMÉE. Pour passer à l'écran suivant, appuyez sur le bouton . Les écrans sont affichés dans cet ordre :

Figure 14. Écrans ACL en mode d'alimentation par batterie





## 2.11 Activer/désactiver l'alarme

Pour passer en mode silencieux, appuyez sur le bouton  et maintenez-le enfoncé jusqu'à ce que vous entendiez un bip sonore. L'icône  s'affiche sur l'écran ACL pour indiquer que l'appareil est en mode silencieux. Pour quitter le mode silencieux, appuyez sur le bouton  et maintenez-le enfoncé jusqu'à ce que vous entendiez un bip sonore. L'icône disparaît de l'écran ACL pour indiquer que le mode silencieux est désactivé.



### NOTE

Le mode silencieux ne peut être sélectionné que lorsque l'appareil est en mode en ligne. Le mode silencieux désactive complètement le signal sonore.



Pour désactiver temporairement l'alarme lorsque l'appareil est en mode batterie, appuyez sur le bouton  et maintenez-le enfoncé jusqu'à ce que l'icône  clignote sur l'écran ACL pour indiquer que l'alarme a été temporairement désactivée.





### NOTE

L'alarme de batterie faible continuera de retentir même si l'alarme de batterie est temporairement désactivée.

## 2.12 Autotest


Appuyez sur le bouton  et maintenez-le enfoncé pour lancer l'autotest de l'ASC. Le test dure environ 10 secondes, pendant lesquelles l'ASC passe en mode batterie. Une fois le test terminé, l'ASC revient en mode secteur. Si le test échoue, l'icône  s'affiche et une alarme retentit. Dans ce cas, chargez les batteries pendant 12 heures et répétez l'autotest. En cas de nouvelle défaillance, contactez Tripp Lite pour connaître les options de remplacement des batteries. Les équipements connectés peuvent rester allumés pendant le test. Ne débranchez pas votre ASC, cela supprimerait la mise à la terre de sécurité.

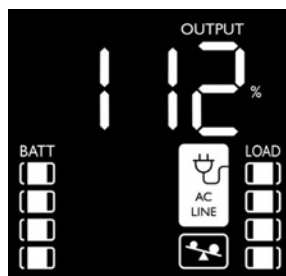
## 2.13 Message d'erreur


L'ASC signale le REMPLACEMENT DE LA BATTERIE et l'ÉTAT DE SURCHARGE à l'aide des icônes  et .

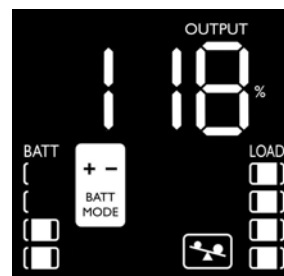
## Écrans de défaillance critique





Si la batterie de l'ASC doit être remplacée, l'icône  clignote et l'avertisseur de l'ASC retentit toutes les minutes. Remplacez la batterie de l'ASC pour réinitialiser l'indicateur de remplacement de la batterie.



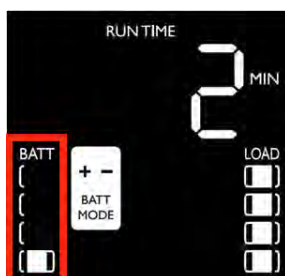
En cas de surcharge en mode Normal, l'icône  clignote toutes les 0,5 seconde et l'avertisseur de l'ASC retentit toutes les 0,5 seconde.




En cas de surcharge en mode batterie, l'icône  clignote toutes les 0,5 seconde et l'avertisseur de l'ASC retentit toutes les 0,5 seconde.

L'ASC signale une BATTERIE FAIBLE à l'aide de l'icône . Voir la [Figure 15](#).

**Figure 15. Alarme de batterie faible**



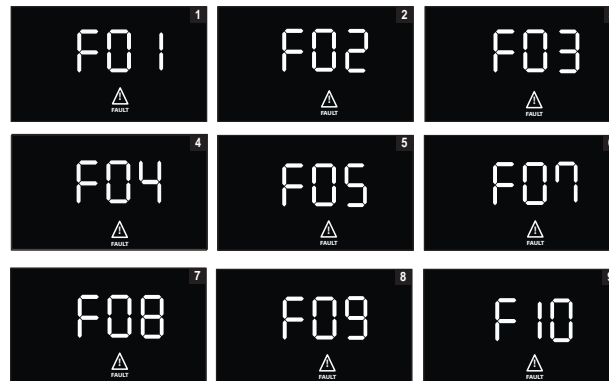
Si la batterie de l'ASC est faible, l'icône  clignote toutes les 0,5 seconde et l'avertisseur de l'ASC retentit toutes les secondes (voir la [Figure 15](#)).

### 2.14 Écrans de défaillance critique

Les défaillances plus graves entraîneront la coupure de l'alimentation des prises de sortie prises en charge par l'ASC. À ce stade, l'écran ACL affichera l'un des neuf codes de défaillance possibles. Certaines défaillances, telles que les courts-circuits de sortie, les surcharges et les batteries défectueuses, peuvent être corrigées par l'utilisateur en supprimant le court-circuit, en réduisant la charge ou en remplaçant la batterie. Certaines conditions de défaillance impliquant le chargeur de batterie et la tension de sortie peuvent nécessiter une réparation ou un remplacement afin de rétablir le fonctionnement normal.

Si une défaillance critique se produit, l'écran ACL affiche les codes d'erreur suivants :

**Figure 16. Écrans de défaillance critique**



**F01. COURT-CIRCUIT DE SORTIE, COUPURE DE SORTIE**

- Pour effacer, déconnectez la source du court-circuit de sortie et redémarrez l'ASC.

**F02. SURCHARGE DE SORTIE, COUPURE DE SORTIE**

- Pour effacer, déconnectez la source de la surcharge et redémarrez l'ASC.

**F03. SURCHARGE DE LA BATTERIE**

- Contactez Tripp Lite pour obtenir des options de dépannage et de réparation.

**F04. BATTERIE DÉFECTUEUSE ET TRÈS DÉCHARGÉE**

- Pour effacer, remplacez la batterie de l'ASC.

**F05. TENSION DE SORTIE ÉLEVÉE EN MODE BATTERIE**

- Communiquez avec le service d'assistance d'Eaton pour obtenir des options de dépannage et de réparation.

**F07. TENSION DE SORTIE FAIBLE**

- Communiquez avec le service d'assistance d'Eaton pour obtenir des options de dépannage et de réparation.

**F08. SURINTENSITÉ DE SORTIE**

- Communiquez avec le service d'assistance d'Eaton pour obtenir des options de dépannage et de réparation.

**F09. RELAIS SOUDÉ**

- Communiquez avec le service d'assistance d'Eaton pour obtenir des options de dépannage et de réparation.

**F10. BLOCAGE DU VENTILATEUR**

- Communiquez avec le service d'assistance d'Eaton pour obtenir des options de dépannage et de réparation.

## Chapter 3 Communications

### 3.1 Ports de communication

#### Port Ethernet

Le port Ethernet permet de connecter l'ASC à un réseau local et de la gérer à l'aide de l'application Remote Monitoring d'Eaton. (Voir [4.1 Bienvenue dans l'application Remote Monitoring d'Eaton](#)).

#### Fonctionnalité de la CCP

D'autres paramètres réseau peuvent être configurés dans l'application Remote Monitoring d'Eaton, puis transférés vers l'appareil en plaçant un appareil mobile compatible avec l'application à proximité de la zone NFC indiquée sur l'ASC. [4.1 Bienvenue dans l'application Remote Monitoring d'Eaton](#).

#### Fonctionnalité du port USB-C

Le port USB-C permet d'accéder localement à l'interface de ligne de commande (ILC) de l'ASC pour configurer et détecter les paramètres du réseau local et d'autres fonctions. (Voir [3.2 Interface de ligne de commande](#)).

### 3.2 Interface de ligne de commande

L'interface de ligne de commande (ILC) est principalement destinée à la configuration automatisée du réseau et des paramètres horaires de l'ASC de la série Tripp Lite d'Eaton. Elle peut également être utilisée pour le dépannage et le redémarrage/la réinitialisation à distance de l'interface réseau dans le cas où l'interface utilisateur Web ne serait pas accessible.



---

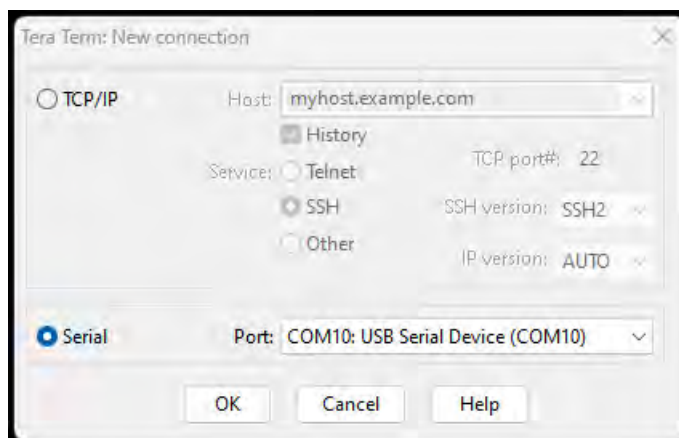
La modification des paramètres réseau peut rendre la carte indisponible à distance. Si cela se produit, elle ne peut être reconfigurée que localement par le port de configuration USB-C.

---

Pour vous connecter à l'interface de ligne de commande :

1. Branchez un câble dans le port USB de l'ASC et lancez un programme d'émulation de terminal.

**Figure 17. Programme d'émulation de terminal**



- Appuyez sur « y » pour passer à l'écran de connexion et entrez le mot de passe de l'appareil.

**NOTE**

Le mot de passe par défaut est « Pa\$sw0rd » et devra être modifié après la première connexion.

**Figure 18. Entrer le mot de passe**

```
Use of the device indicates consent to monitoring of failed Authentication attempts. Unauthorized use of the device is prohibited. Press y to continue. y/n?: y
Please enter the password to login.
Password:
```

- Entrez une commande utilisateur à partir de la [Table 4](#) et appuyez sur la touche Entrée.
- L'information s'affichera à l'écran.

**Figure 19. Sortie de commande**

```
Use of the device indicates consent to monitoring of failed Authentication attempts. Unauthorized use of the device is prohibited. Press y to continue. y/n?: y
Please enter the password to login.
Password: *****
Welcome
Use Eaton_cmd for available commands.
-> about

Network Card Vendor Name: Eaton Corp.
Network Card Serial Number: 3402AV05506FA00672
Network Card Firmware Part Number: FW-3114
Network Card Firmware Version: 1.0.2
Device Serial Number: 3408AVLSM89E500004
Device Firmware Part Number: FW-2B23
Device Firmware Version: 0A
Device Profile ID: 2c389aea-edfe-ed11-907c-0022481cd9be
Device Profile Version: 21
NFC Version: 8003.11
CLI Version: 8002.28

->
```

**Table 4. Commandes ILC**

Nom de la commande utilisateur	Description	Exemple d'entrée/sortie	Note
login	Se connecter à l'interpréteur de ligne de commande	<password>	Utilisé uniquement pour accéder à l'interpréteur de ligne de commande. Récupère le mot de passe actuel en tant qu'entrée.
logout	Se déconnecter de l'interpréteur de ligne de commande	S. O.	Cette commande vous invite à vous connecter après vous être déconnecté.
set_new_password	Définir un nouveau mot de passe	« mot de passe »	La valeur par défaut est « mot de passe ». Le nouveau mot de passe doit respecter les restrictions suivantes : <ol style="list-style-type: none"> <li>Il doit comporter entre 8 et 16 caractères.</li> <li>La chaîne est alphanumérique et sensible à la casse.</li> <li>Le nouveau mot de passe doit comporter au moins un chiffre, une majuscule, une minuscule et un caractère spécial.</li> <li>Vous devez entrer l'ancien mot de passe.</li> <li>Le nouveau mot de passe doit être entré deux fois.</li> </ol>
set_ipv4_maskaddr	Définir l'adresse du masque de sous-réseau	255.255.255.0	Cette valeur sera initialisée à « 0.0.0.0 » si l'appareil n'est pas connecté à Internet. L'adresse IP de restauration par défaut est « 192.168.1.254 ».
get_ipv4_maskaddr	Obtenir l'adresse du masque de sous-réseau attribué	255.255.255.0	
set_ipv4_addr	Définir l'adresse IP attribuée	192.168.0.133	
get_ipv4_addr	Obtenir l'adresse IP attribuée	192.168.0.133	
set_ipv4_gateway	Définir la passerelle IP	192.168.0.1	
get_ipv4_gateway	Obtenir la passerelle IP	192.168.0.1	
get_ipv4_method	Obtenir la méthode IP	Méthode IP définie comme statique ou DHCP.	La valeur par défaut est DHCP.
set_ipv4_method_dhcp	Définir l'IP DHCP	Méthode IP définie comme DHCP	
get_mac_addr	Obtenir l'adresse MAC	00:00:00:00:00:00	
get_proxy_addr	Obtenir l'adresse de serveur mandataire attribuée	L'adresse de SERVEUR MANDATAIRE est « proxy.apac.etn.com »	
set_proxy_addr	Définir l'adresse de serveur mandataire	L'adresse de serveur mandataire a été	La longueur doit être inférieure à 20 caractères

**Table 4. Commandes ILC (Continued)**

Nom de la commande utilisateur	Description	Exemple d'entrée/sortie	Note
		reconfigurée avec succès.	
get_proxy_port	Obtenir le port	Le port de SERVEUR MANDATAIRE est « 8080 »	
set_proxy_port	Définir le port	Le numéro de port de serveur mandataire a été reconfiguré avec succès.	Toute valeur comprise entre 0 et 65535
get_proxy_status	Obtenir l'état du serveur mandataire	Le SERVEUR MANDATAIRE n'est pas activé.	
set_proxy_disable	Désactiver le serveur mandataire	Le SERVEUR MANDATAIRE est désactivé.	
set_proxy_enable	Activer le serveur mandataire	Le SERVEUR MANDATAIRE est activé.	
set_proxy_username	Définir le nom d'utilisateur du serveur mandataire	<username>	Définit le nom d'utilisateur du serveur mandataire. La longueur du nom d'utilisateur ne doit pas dépasser 21 caractères.
set_proxy_password	Définir le mot de passe du serveur mandataire	<password>	Définit le mot de passe du serveur mandataire. La longueur du mot de passe ne doit pas dépasser 21 caractères.
get_proxy_username	Obtenir le nom d'utilisateur du serveur mandataire	Le nom d'utilisateur de SERVEUR MANDATAIRE est <username>	
get_proxy_password	Obtenir le mot de passe du serveur mandataire	Le mot de passe du SERVEUR MANDATAIRE est <password>	Cela affichera des astérisques (*) uniquement après la mise en service.
get_snmp_server1	Obtenir l'adresse IP ou le nom d'hôte du serveur SNMP 1	Adresse IP/Nom de domaine du serveur SNMP 1 : 129.6.15.28	
get_snmp_server2	Obtenir l'adresse IP ou le nom d'hôte du serveur SNMP 2	Adresse IP/Nom de domaine du serveur SNMP 2 : 132.163.96.1	
get_snmp_server3	Obtenir l'adresse IP ou le nom d'hôte du serveur SNMP 3	Adresse IP/Nom de domaine du serveur SNMP 3 : 132.163.97.1	
get_snmp_status	Obtenir l'état du serveur SNMP	Service SNMP activé.	
get_snmp_service	Obtenir la connexion au serveur SNMP	Service SNMP connecté au serveur 1.	

**Table 4. Commandes ILC (Continued)**

Nom de la commande utilisateur	Description	Exemple d'entrée/sortie	Note
set_snmp_disable	Désactiver le serveur SNMP	Serveur SNMP désactivé avec succès.	
set_snmp_enable	Activer le serveur SNMP	Serveur SNMP activé avec succès.	
get_primary_dns	Obtenir le DNS principal	DNS principal : 8.8.8.8	
get_secondary_dns	Obtenir le DNS secondaire	DNS secondaire : 192.168.0.1	
get_time	Obtenir l'heure actuelle du système	Heure epoch selon l'horloge temps réel (secondes) : 1692282558	Temps écoulé depuis l'epoch
get_iod_connection_status	Obtenir l'état de la connexion IdO	La connexion IdO est activée.	
get_iod_connection	Obtenir la connexion DPS IdO	IdO connecté.	
get_iod_connection_reason	Obtenir l'état et la raison de la connexion IdO.	État initial de l'IdO.	
get_iod_dps_endpoint	Obtenir le point d'extrémité DPS IdO.	Point d'extrémité DPS IdO – global.azure-devices-provisioning.net	
about	Imprimer les versions et les numéros de série	<p>Numéro de série de la carte réseau</p> <p>Numéro de pièce du micrologiciel de la carte réseau : FW-3114</p> <p>Version du micrologiciel de la carte réseau : 0.9.0</p> <p>Numéro de série de l'appareil : 3302AVLBC884A00019</p> <p>Numéro de pièce du micrologiciel de l'appareil : FW-2B13</p> <p>Version du micrologiciel de l'appareil : 02</p> <p>ID du profil de l'appareil : 2c389aea-edfe-ed11-907c-0022481cd9be</p> <p>Version du profil de l'appareil : 16</p> <p>Version de la CCP : 8003,6</p> <p>Version de l'ILC : 8002,22</p>	Le numéro de série de la carte réseau s'affiche une fois qu'il a été défini.

Table 4. Commandes ILC (Continued)

Nom de la commande utilisateur	Description	Exemple d'entrée/sortie	Note
get_device_connection	Obtenir l'ID de l'appareil et la chaîne de connexion	GUID/UUID de l'appareil – <device GUID/UUID> Chaîne de connexion de l'appareil – <Connection String>	Cela affichera des astérisques (*) pour la chaîne de connexion uniquement après la mise en service
dump_json_formatted_logs	DÉBOGAGE : Exporter les journaux sous format JSON		La taille de sortie peut dépasser 200 caractères
clear_logs	Effacer tous les journaux de la mémoire non volatile		
show_logs	Afficher tous les journaux	Le journal des événements est actuellement vide!	La taille de sortie peut dépasser 200 caractères
reboot_card	Redémarrer la carte	S. O.	Conserve les dernières modifications (le cas échéant) apportées aux paramètres réseau (IPV4) et au mot de passe. Cette commande redémarre la carte pour terminer la configuration des paramètres réseau.
factory_reset_card	Réinitialiser la carte aux valeurs d'usine	S. O.	Rétablit les paramètres réseau (IPV4) et le mot de passe par défaut.

## Chapter 4 Application de surveillance à distance

### 4.1 Bienvenue dans l'application Remote Monitoring d'Eaton

Les systèmes d'ASC connectés au nuage de la série Tripp Lite d'Eaton sont gérés par l'application Remote Monitoring, prise en charge par la plateforme Brightlayer d'Eaton, afin que les utilisateurs puissent se connecter à leur ASC où qu'ils se trouvent. Recevez des alertes, contrôlez les prises ou éteignez les appareils, le tout à partir d'un appareil mobile ou d'un ordinateur de bureau. Que l'utilisateur configure une ou plusieurs unités, la mise en service n'a jamais été aussi simple. L'application Remote Monitoring d'Eaton peut être téléchargée depuis les boutiques d'applications Apple ou Android.

### 4.2 InSCRIPTION et activation de l'utilisateur

1. Repérez et balayez le code QR situé sur le côté gauche du capot de l'ASC ou rendez-vous directement sur le lien [Application Brightlayer Remote Monitoring d'Eaton](#) de manière à lancer l'application dans un navigateur Web ou à la télécharger sur un appareil distant.

Figure 20. Emplacement du code QR

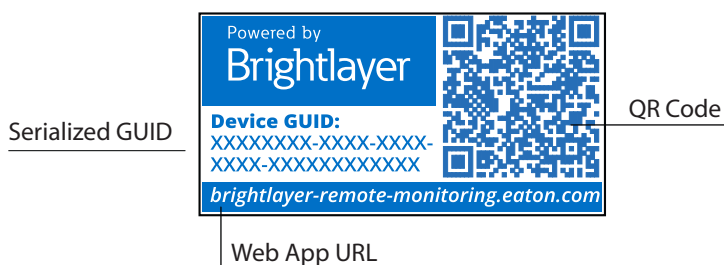
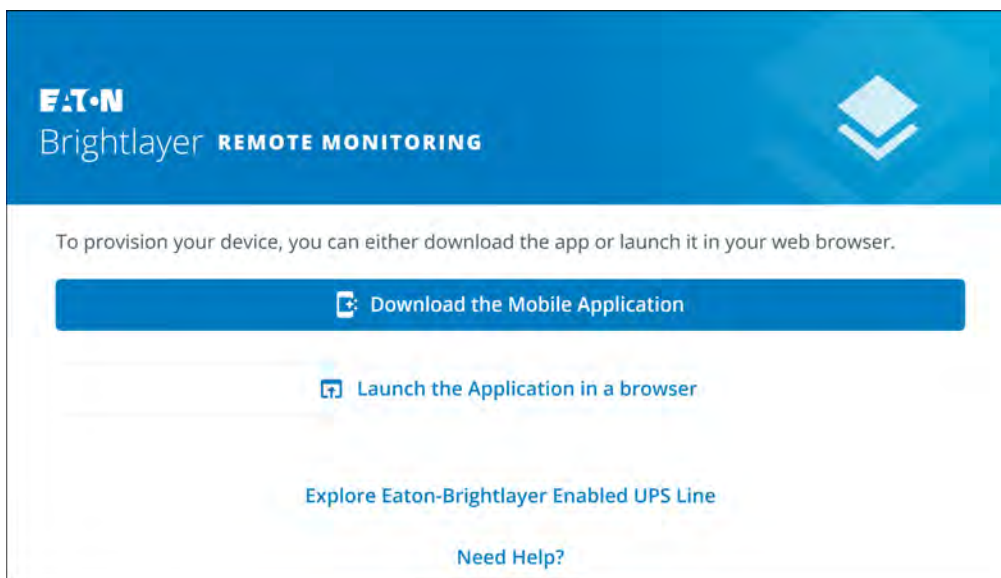


Figure 21. Page de l'application Web



**NOTE**

Chrome, Firefox, Edge et Safari sont les navigateurs Internet pris en charge. N'utilisez pas Microsoft Internet Explorer.

2. Cliquez sur le lien **S'inscrire** sur l'écran de connexion.
3. Veuillez lire et cocher la case acceptant l'ENTENTE DE LICENCE DE L'UTILISATEUR FINAL D'EATON CORPORATION pour la suite logicielle Brightlayer Remote Monitoring. Cliquez ensuite sur **Suivant**.

Figure 22. Écran de connexion et entente de licence de l'utilisateur final

**EATON**

Email Address


Keep me signed in

Next

Don't have an account? **Sign up**

Need Help?

Privacy Policy

  
**EATON**  
Cybersecurity Certified

### License Agreement

**EATON CORPORATION END USER LICENSE AGREEMENT FOR Brightlayer Software Suites Remote Monitoring**

This End User License Agreement (the "**Agreement**") is a legal agreement between you and the Contracting Entity (as defined below). For the purposes of this Agreement, any reference to "Eaton" shall include the Contracting Entity, its holding company, its affiliates and subsidiaries. This Agreement, and any other terms or conditions notified to you, governs your access to and use of Brightlayer Software Suites Remote Monitoring in all countries/regions (the "**Product Software**").

Your use of the Product Software is subject to the terms of this Agreement as set out below which incorporate by reference our Privacy Statement at <https://www.eaton.com/us/en-us/company/policies-and-statements/privacy>.

I have read and agree to the Terms & Conditions

Cancel • • • • • Next

4. Entrez une adresse courriel valide pour vérifier votre compte. Un code de vérification sera envoyé à votre adresse courriel. Cliquez sur **Suivant**. Cliquez sur **Suivant**.
5. Entrez le code de vérification et cliquez sur **Suivant**.

**Figure 23. Créer un compte et vérifier le code**

The figure displays two sequential steps of a user registration process. The first step, 'Create an Account', shows a form with an 'Email Address' field containing 'newuser1234@gmail.com'. The second step, 'Verify Email', shows a 'Verification Code' field with 'XXXXXX' and a 'Resend Verification Email' button. Both screens feature a 'Back' button, a progress indicator with five dots (the second dot is active in the first screen, the first dot is active in the second), and a 'Next' button.

### Create an Account

To register for an Eaton account. You will need to verify your email address to continue.

Email Address  
newuser1234@gmail.com

Back Next

### Verify Email

A verification code has been sent to the email address you provided. Click the link or enter the code below to continue. This code is valid for 30 minutes.

Verification Code  
XXXXXX

Resend Verification Email

Back Next

- Entrez les informations relatives au compte pour terminer la création du compte. Eaton recommande de laisser l'option Authentification à deux facteurs activée afin d'empêcher tout accès non autorisé au compte. Lorsque vous avez terminé, cliquez sur **Suivant**.
- Le nouveau compte utilisateur est maintenant créé. Appuyez sur le bouton **Se connecter** et une notification par courriel sera envoyée pour activer le compte.

**Figure 24. Détails du compte**

**Account Details**

Enter your details below to complete account creation.

New

User

Country Code  
+1

Phone Number (Optional)

Country  
US

Enable Two-factor Authentication

Back ••••• Next

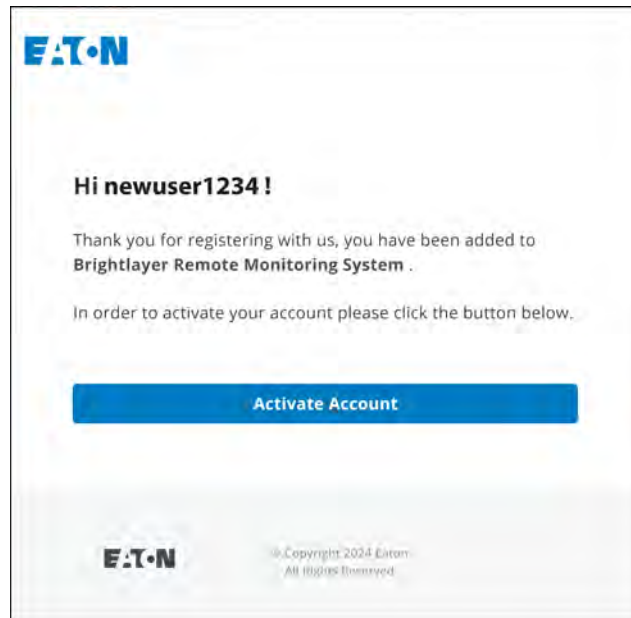
**Welcome newuser1234!**

Your user account has been successfully created with the email **newuser1234@gmail.com.**

Log In

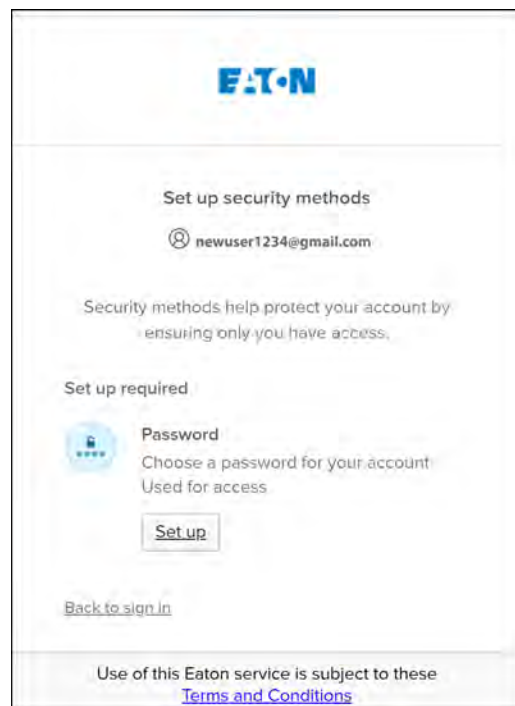
8. Cliquez sur le bouton **Activer le compte** fourni dans la notification par courriel.

**Figure 25. Notification d'activation par courriel**



9. Cliquez sur **Configurer** pour créer le mot de passe de votre compte.


**Figure 26. Écran Configuration du mot de passe**




10. Créez un mot de passe qui répond aux exigences pour vous connecter à l'application. Lorsque vous avez terminé, cliquez sur **Suivant**.

**Figure 27. Configurer le mot de passe**

**EATON**

  
\*\*\*\*


**Set up password**

 newuser1234@gmail.com


Password requirements:

- At least 8 characters
- A lowercase letter
- An uppercase letter
- A number
- No parts of your username
- Password can't be the same as your last 4 passwords

**Enter password**

\*\*\*\*\* 

**Re-enter password**

\*\*\*\*\* 

**Next**

[Return to authenticator list](#)

[Back to sign in](#)

Use of this Eaton service is subject to these [Terms and Conditions](#)

11. Configurez la méthode d'authentification disponible pour accéder au compte. Cliquez sur **Configurer**.
12. Entrez un numéro de téléphone et cliquez sur **Recevoir un code par message texte**.

**Figure 28. Configuration de l'authentification de sécurité**

The figure consists of two side-by-side screenshots of the Eaton user setup interface.

**Left Screenshot: Set up security methods**

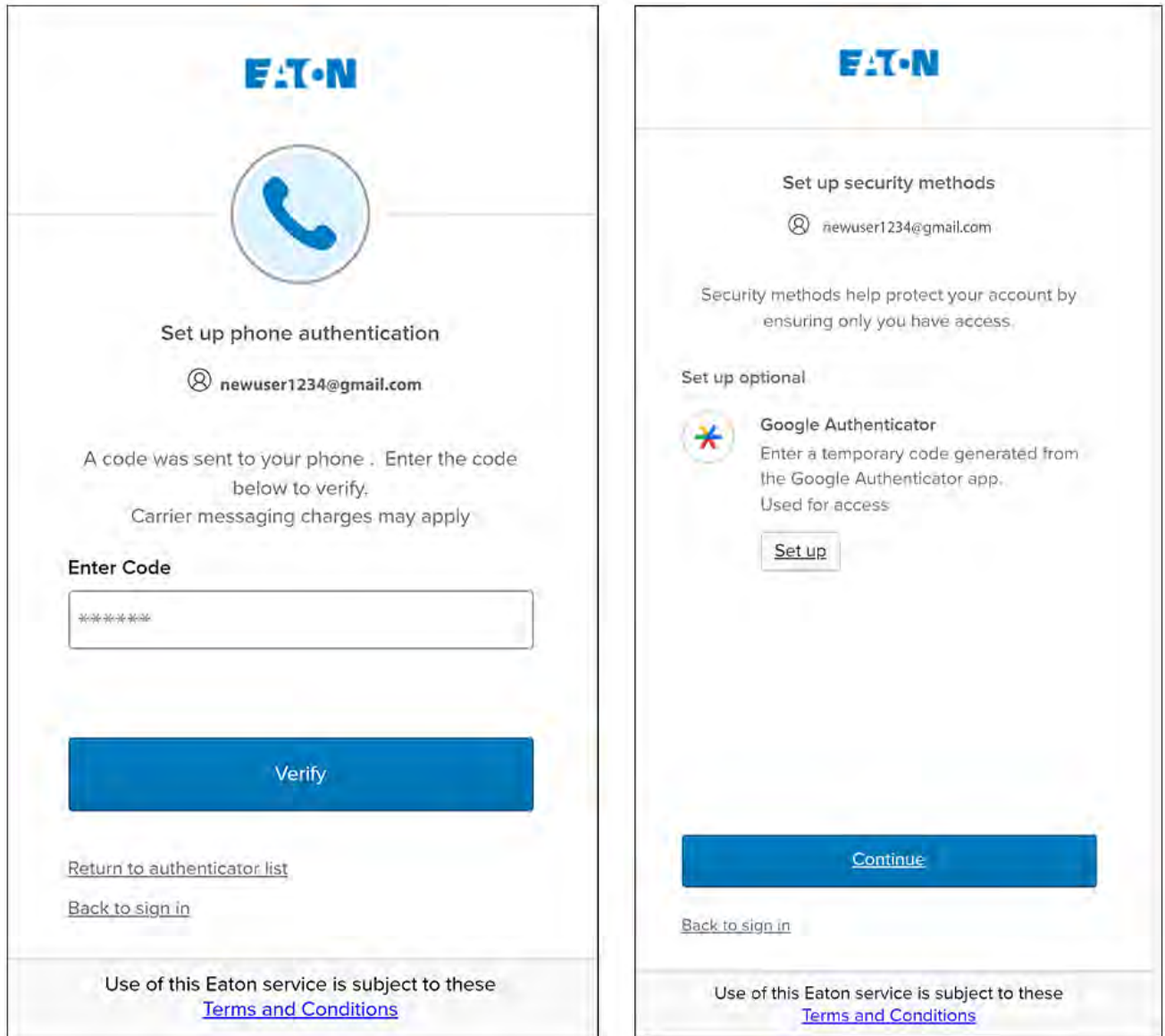
- Header: Eaton logo.
- Section: Set up security methods. Sub-header: newuser1234@gmail.com.
- Text: Security methods help protect your account by ensuring only you have access.
- Section: Set up optional.
- Option 1: Google Authenticator. Description: Enter a temporary code generated from the Google Authenticator app. Used for access. Button: Set up.
- Option 2: Phone. Description: Verify with a code sent to your phone. Used for access. Button: Set up. This option is highlighted with a red rectangular border.
- Bottom button: Continue.
- Link: Back to sign in.
- Footer: Use of this Eaton service is subject to these [Terms and Conditions](#).

**Right Screenshot: Set up phone authentication**

- Header: Eaton logo.
- Section: Set up phone authentication. Sub-header: newuser1234@gmail.com.
- Text: Enter your phone number to receive a verification code via SMS.
- Form: Country (dropdown menu showing United States).
- Form: Phone number (input field with +1 and asterisks).
- Button: Receive a code via SMS.
- Link: Return to authenticator list.
- Link: Back to sign in.
- Footer: Use of this Eaton service is subject to these [Terms and Conditions](#).

13. Entrez le code reçu par message texte. Cliquez sur **Vérier**.
14. Cliquez sur **Continuer** une fois le code accepté.

**Figure 29. Poursuivre la configuration**



15. Cliquez sur **Créer une nouvelle organisation**.

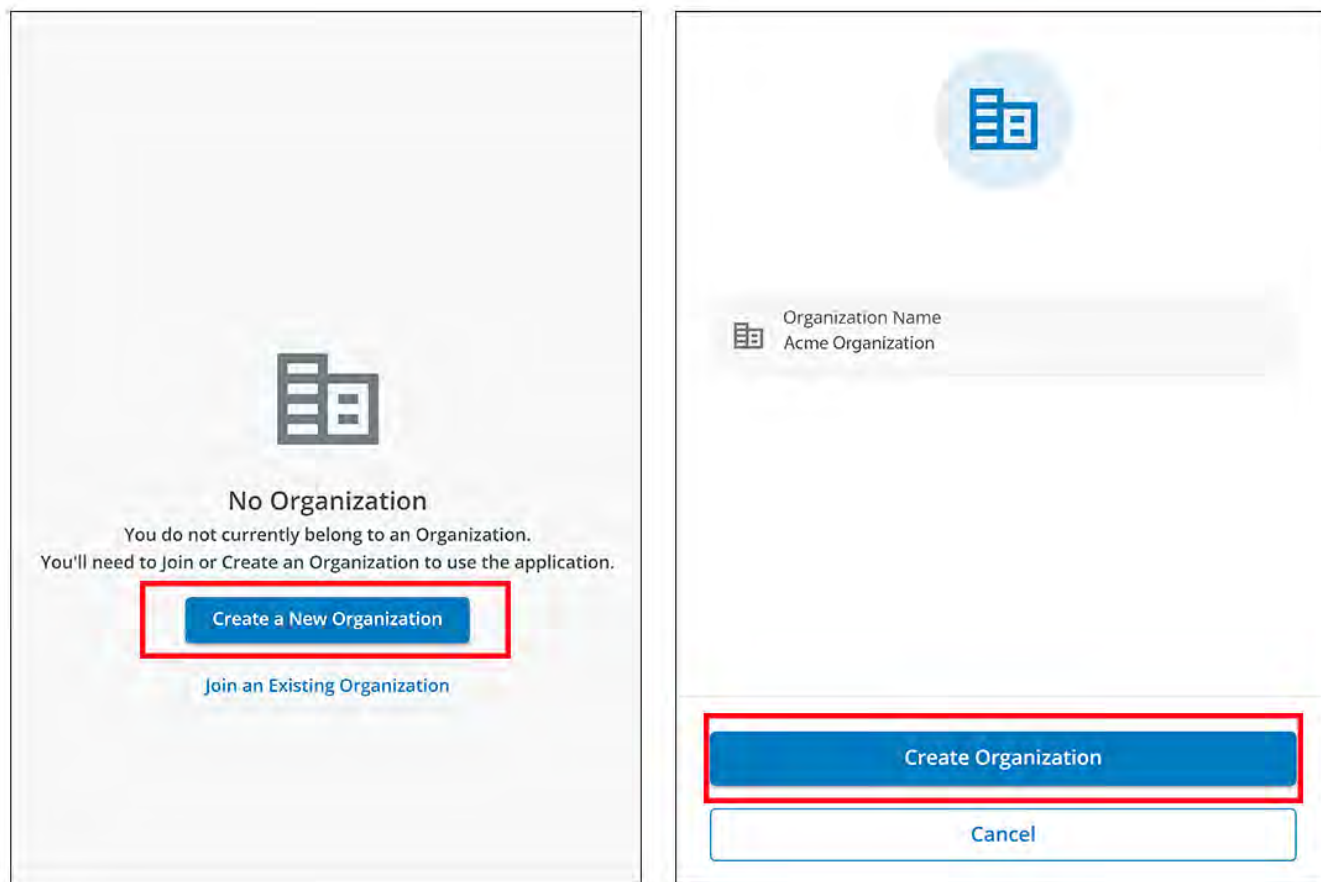


**NOTE**

Si vous rejoignez une organisation existante, contactez l'administrateur pour obtenir le code de l'organisation, puis cliquez sur **Rejoindre une organisation existante**.

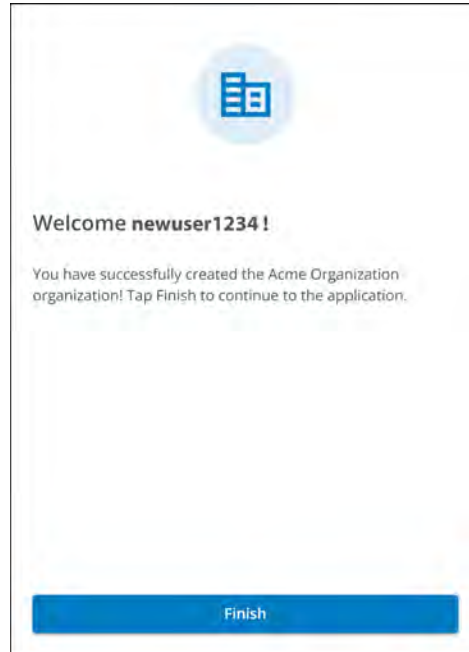
16. Entrez le nom de la nouvelle organisation. Cliquez sur **Créer une organisation**.

**Figure 30. Créer une nouvelle organisation**



17. La nouvelle organisation est créée et l'inscription initiale est terminée. Cliquez sur **Terminer**,

**Figure 31. Organisation créée avec succès**



**Figure 32. Écran Gestion de l'organisation**

The screenshot displays the "Organization" management interface. At the top left, the title "Organization" is shown in blue. Below it, the "Organization Name\*" field contains "Acme Organization". The "Organization Code\*" field displays "7D71B800-BCA9-4FCE-B6C0-BB0BE2366293" with a copy icon to its right. A note below the code states "This code cannot be changed". To the right, there is a logo upload area with a blue circular icon and the text "PNG, JPG (300x300px), 2 MB Max." and a button labeled "Upload Organization Logo". A toggle switch for "Require Two-factor Authentication (2FA)" is currently turned on. At the bottom, there are four blue buttons: "Switch Organization", "Create an Organization", "Join an Organization", and "Leave this Organization". A red link "Permanently Delete this Organization" is located at the very bottom of the screen.

### 4.3 Interface utilisateur

L'application Remote Monitoring d'Eaton comprend un aperçu simple et des vues détaillées des appareils connectés. Vous pouvez la consulter à l'aide d'un navigateur Web sur un PC, tel que Google Chrome, ou sur n'importe quel appareil mobile.



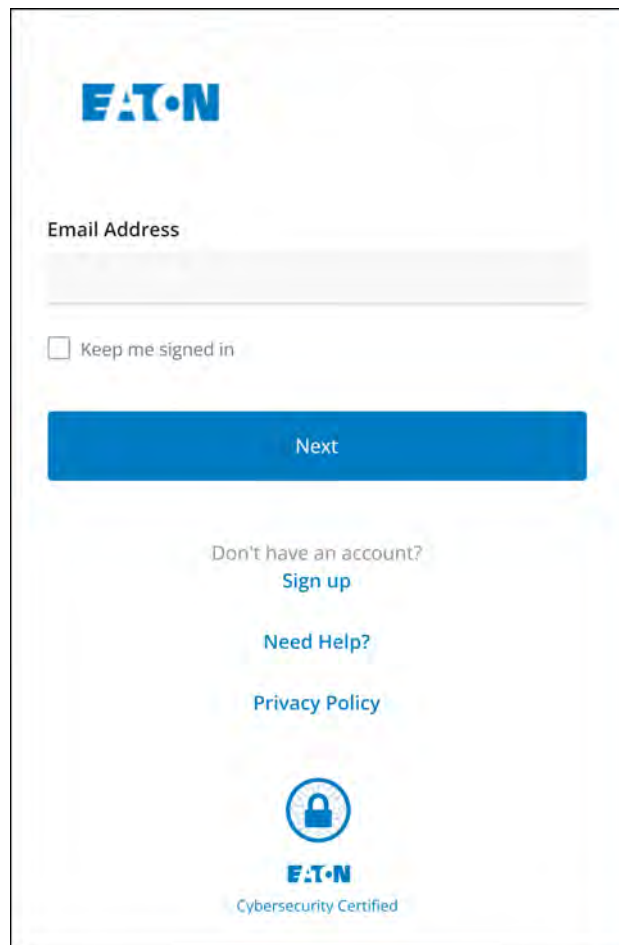
**NOTE**

Videz occasionnellement le cache du navigateur, cliquez sur le bouton **Recharger** pour actualiser l'application Remote Monitoring ou ajustez les paramètres de résolution de votre navigateur. De nouvelles fonctions et mises à jour seront publiées au fil du temps. Effacer le cache du navigateur ou régler les paramètres de résolution du navigateur permet de corriger les problèmes de connexion ou de visibilité des données.

### 4.4 Écran de connexion

[Figure 33](#) affiche l'écran de connexion de l'application Remote Monitoring d'Eaton tel qu'il apparaît dans un navigateur Web. À partir de l'écran de *connexion*, l'utilisateur peut s'inscrire, réinitialiser son mot de passe ou se connecter pour ouvrir l'écran d'accueil (aperçu) de l'application.

**Figure 33. Écran de connexion**



## 4.5 Écran Sommaire de l'organisation

L'écran Sommaire de l'organisation affiche des informations sur tous les groupes et appareils de l'organisation, et fournit des chemins faciles à parcourir pour afficher les informations.

Figure 34. Écran Sommaire de l'organisation

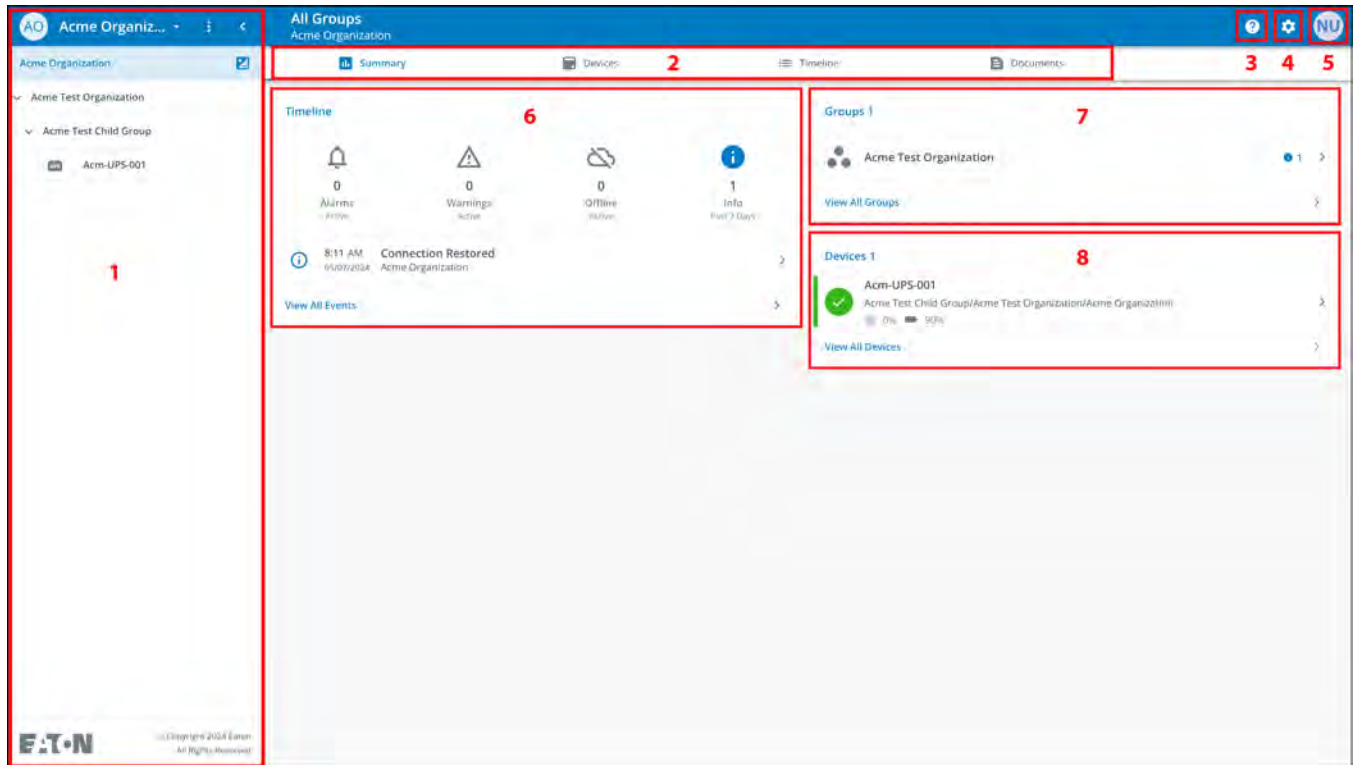


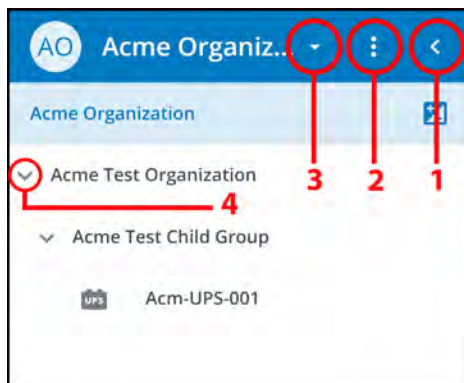
Table 5. Sections de l'écran Sommaire de l'organisation

① Menu Hiérarchie de l'organisation	⑤ Menu Utilisateur
② Menu Onglets	⑥ Widget Chronologie
③ Menu Aide	⑦ Widget Groupes
④ Menu Paramètres	⑧ Widget Appareils

## 4.5.1 Menu Hiérarchie de l'organisation

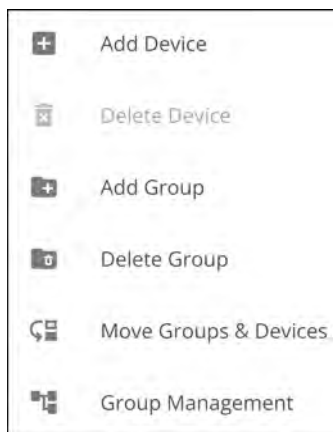
Le menu *Hiérarchie de l'organisation* permet de gérer la hiérarchie et les appareils, ainsi que de passer d'une organisation ou d'un groupe à un autre.

**Figure 35. Menu Hiérarchie de l'organisation**



1. Permet d'afficher ou de masquer la hiérarchie de l'organisation.
2. Affiche la fonction Hiérarchie de l'organisation pour gérer les groupes et les appareils.

**Figure 36. Options du menu Hiérarchie de l'organisation**



3. Si plusieurs organisations existent, permet de passer de l'une à l'autre.
4. Affiche la hiérarchie de l'organisation

La sélection d'un groupe dans le menu Hiérarchie de l'organisation ouvre l'écran Sommaire de l'organisation. Voir la [Figure 34](#).

La sélection d'un appareil dans le menu Hiérarchie de l'organisation ouvre l'écran *Sommaire de l'appareil*, qui fournit des informations essentielles sur l'état de l'ASC. Voir la [Figure 50](#).

### 4.5.2 Menu Onglets

Le menu *Onglets* résume toutes les données de l'organisation, du groupe ou de l'appareil sélectionné dans le menu Hiérarchie de l'organisation.

**Figure 37. Menu Onglets**



- **Onglet Sommaire** : affiche les informations relatives à chaque organisation, groupe ou appareil sélectionné dans le menu Hiérarchie de l'organisation.
- **Onglet Appareils** : lorsque cet onglet est sélectionné, l'écran *Gestion des appareils* affiche tous les appareils configurés pour une organisation et permet d'ajouter ou de modifier ces appareils.
- **Onglet Chronologie** : fournit un sommaire global des événements pour une organisation ou un groupe spécifique, qui peut être exporté dans un fichier .csv.
- **Onglet Documents** : affiche les guides de l'utilisateur et les brochures commerciales pour les appareils connectés au nuage d'Eaton.

### 4.5.3 Menu Aide

En cliquant sur ce menu, vous trouverez des informations pour contacter Eaton et obtenir du soutien, ainsi que la politique de confidentialité.

**Figure 38. Emplacement du menu Aide**

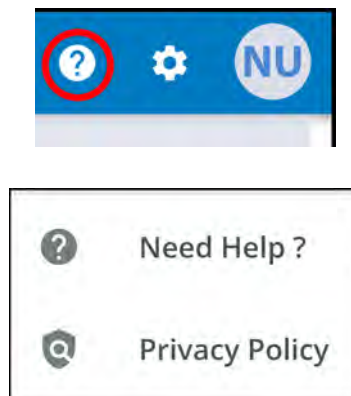
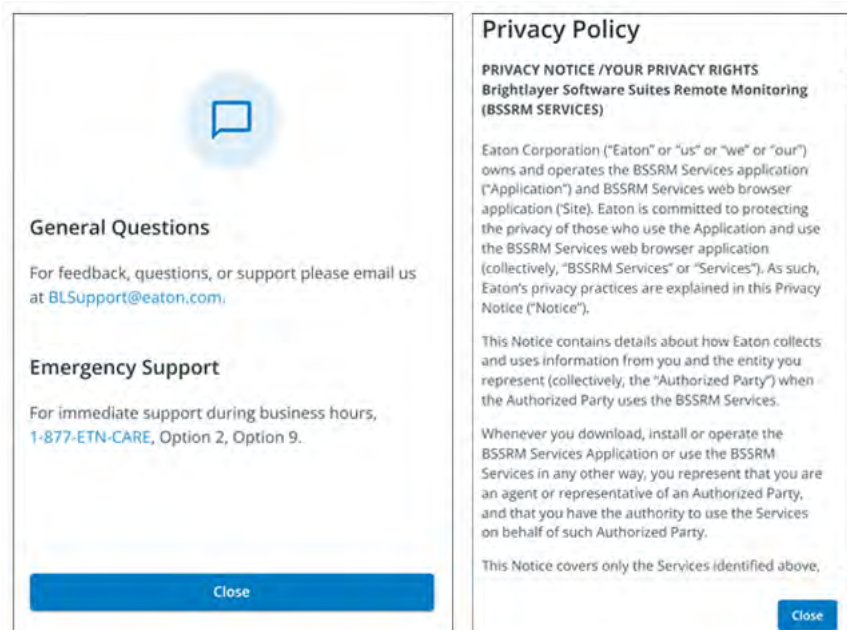


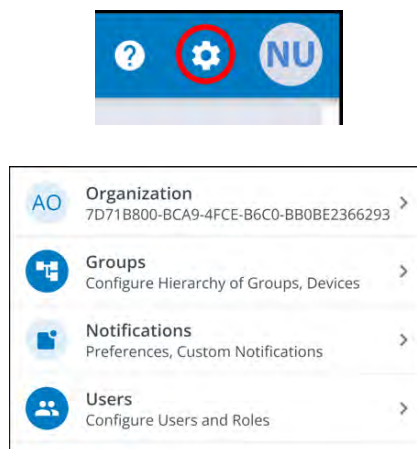
Figure 39. Renseignements sur le menu Aide



#### 4.5.4 Menu Paramètres

Permet d'accéder à tous les paramètres utilisateur et de configuration de l'application.

Figure 40. Menu Paramètres



- **Paramètres de gestion de l'organisation** : affiche tous les paramètres disponibles pour gérer une organisation (voir la [Figure 32](#)).
- **Gestion des groupes** : permet d'ajouter, de modifier, de déplacer ou de supprimer des groupes (voir la [4.7 Création d'un groupe au sein d'une organisation](#)).
- **Paramètres de notification** : permet de définir et de configurer les notifications d'alarme, d'avertissement et d'événement par courriel ou par message texte (SMS). Des notifications personnalisées peuvent également être configurées (voir la [Figure 67](#) et la [Figure 68](#)) ici.
- **Paramètres de gestion des utilisateurs** : permet aux administrateurs d'inviter d'autres utilisateurs ou collègues à s'inscrire à l'application Eaton Remote Management en tant qu'utilisateurs ou administrateurs. Permet également de contrôler la suppression, la désactivation ou l'activation des comptes d'utilisateurs (voir la [4.6 Gestion des utilisateurs](#)).

#### 4.5.5 Menu Utilisateur

Permet d'accéder au menu *Utilisateur* en cliquant sur l'avatar de l'utilisateur dans le coin supérieur droit de l'écran *Organisation principale*, qui vous permet d'afficher ou de modifier les paramètres du profil, ou de vous déconnecter de l'application.

La première section de la page de profil de l'utilisateur comprend des informations générales sur le profil, telles que l'adresse courriel, le numéro de téléphone, le pays, une option pour activer l'authentification multifactorielle et pour désigner un emplacement où télécharger une image.

La deuxième section correspond au rôle que l'utilisateur occupe au sein de l'organisation.

La troisième section affiche les options personnalisables de langue, de fuseau horaire et de format de date.

**Figure 41. Menu Utilisateur**

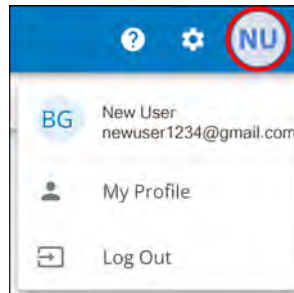
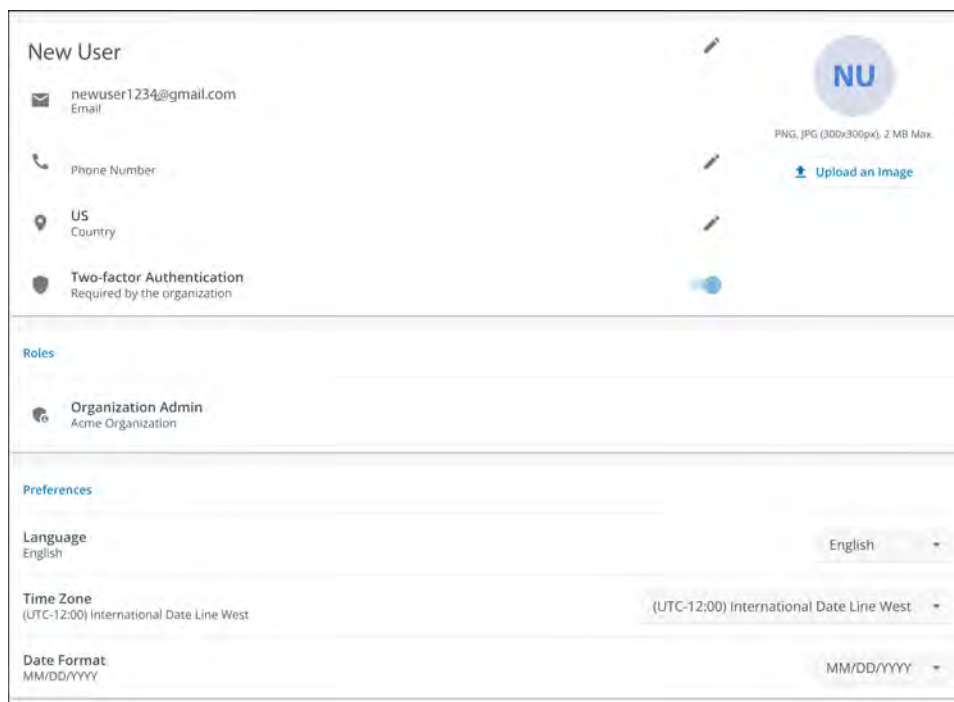


Figure 42. Écran Profil utilisateur



#### 4.5.6 Onglet Chronologie

La section *Chronologie* est un outil précieux qui affiche les alarmes et les événements actifs ou inactifs pour l'ensemble de l'organisation. Elle fournit un lien vers les détails d'un événement spécifique et un lien vers l'écran *Gestion des événements*. Cet écran vous permet d'exporter des événements dans un fichier .csv, une fonction qui facilite considérablement l'analyse des données et la création de rapports. Cette fonction permet de suivre tous les événements et alarmes critiques. Elle est accessible par l'onglet de navigation *Chronologie*.

Figure 43. Widget Chronologie

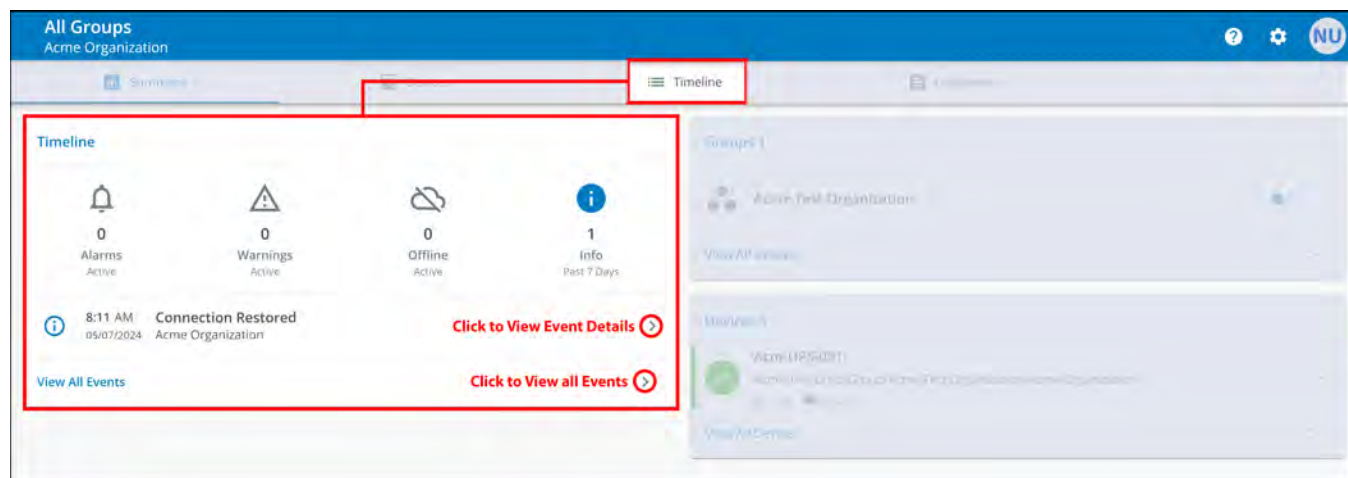


Figure 44. Détails de l'événement

**Acm-UPS-001**  
Connection Restored

**Description**  
Connectivity to the device has been restored.

Event Details		History	
Event Name	Connection Restored	Last Update Received	05/07/2024, 08:11:35
Severity	Informational	Time of Event	05/07/2024, 08:11:35

Device Details	
Name	Acm-UPS-001
Group	Acme Organization
Model	BC350RNC
Serial #	3403AV4BC884900002

Figure 45. Écran Chronologie

**All Groups**  
Acme Organization

Summary | Devices | **Timeline** | Documents

Search

Status	Date	Type	Device	Group
	12:56 PM 05/08/2024	On Utility	Acm-UPS-001 #3403AV4BC884900002	Acme Test Child Group < Acme Test Organization < Acme Organization
	12:56 PM 05/08/2024	Input Power Ok	Acm-UPS-001 #3403AV4BC884900002	Acme Test Child Group < Acme Test Organization < Acme Organization
	12:56 PM 05/08/2024	On Battery	Acm-UPS-001 #3403AV4BC884900002	Acme Test Child Group < Acme Test Organization < Acme Organization <b>CLEARED</b>
	12:56 PM 05/08/2024	Input Power Not Ok	Acm-UPS-001 #3403AV4BC884900002	Acme Test Child Group < Acme Test Organization < Acme Organization <b>CLEARED</b>
	8:11 AM 05/07/2024	Connection Restored	Acm-UPS-001 #3403AV4BC884900002	Acme Organization

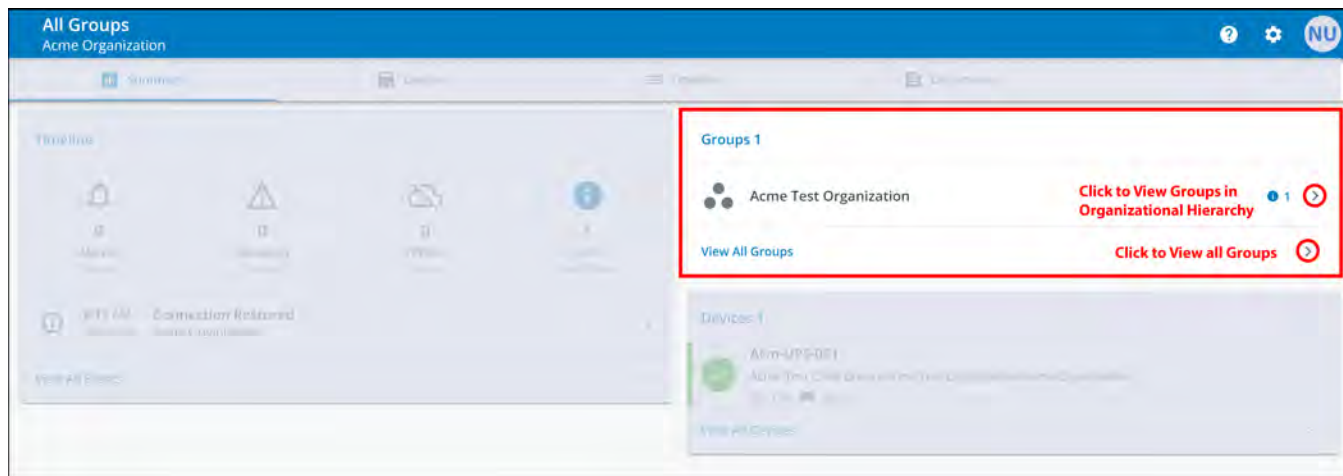
Items per page 10 | 1-5 of 5



## 4.5.7 Widget Groupes

Le widget Groupes fournit une vue des groupes ou sous-groupes au sein d'une hiérarchie d'organisation. Il permet aux utilisateurs d'afficher tous les groupes d'une organisation.

**Figure 46. Widget Groupes**



**Figure 47. Afficher tous les groupes**



## 4.5.8 Widget Appareils

Les appareils peuvent être affichés et gérés en sélectionnant les options de l'écran *Hiérarchie de l'organisation*.

### Affichage de l'écran Appareils

Cliquez sur l'une des zones suivantes pour afficher un écran spécifique ou un appareil :

1. Accédez à l'écran *Gestion des appareils*, qui répertorie les appareils associés au compte de l'organisation et permet aux utilisateurs de déplacer, d'ajouter ou de supprimer des appareils. (Voir la [Figure 49](#)).
2. Accède à l'écran *Sommaire de l'appareil* et permet aux utilisateurs d'afficher toutes les informations relatives à un appareil spécifique. (Voir la [Figure 50](#)).

Figure 48. Widget Appareils

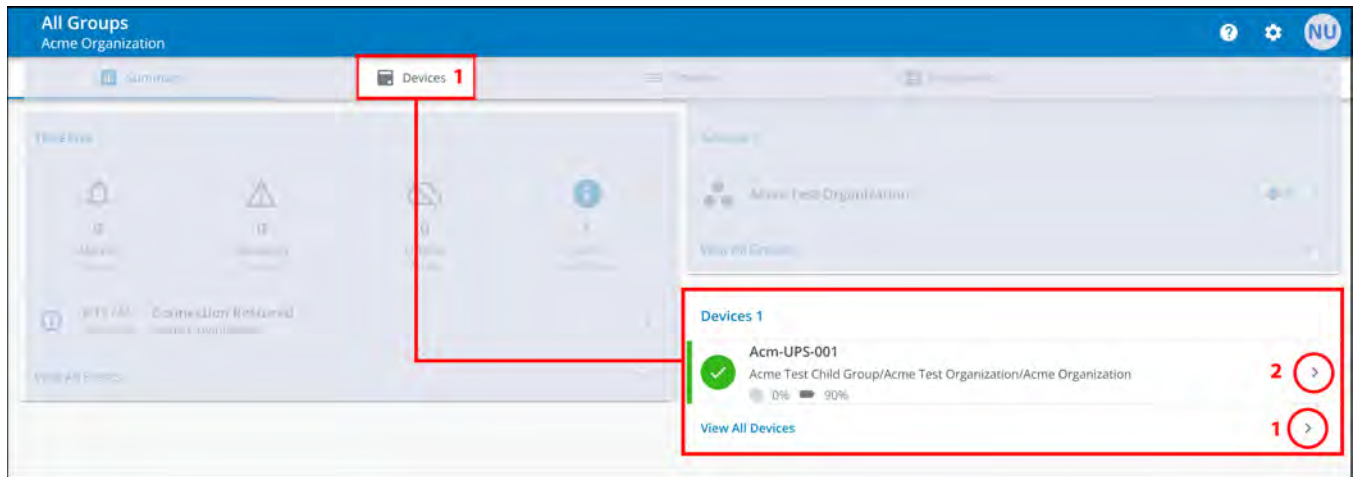
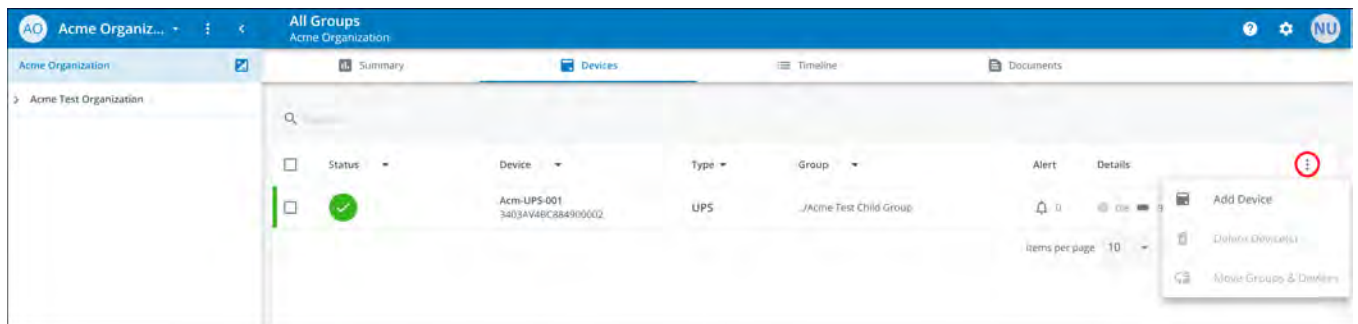


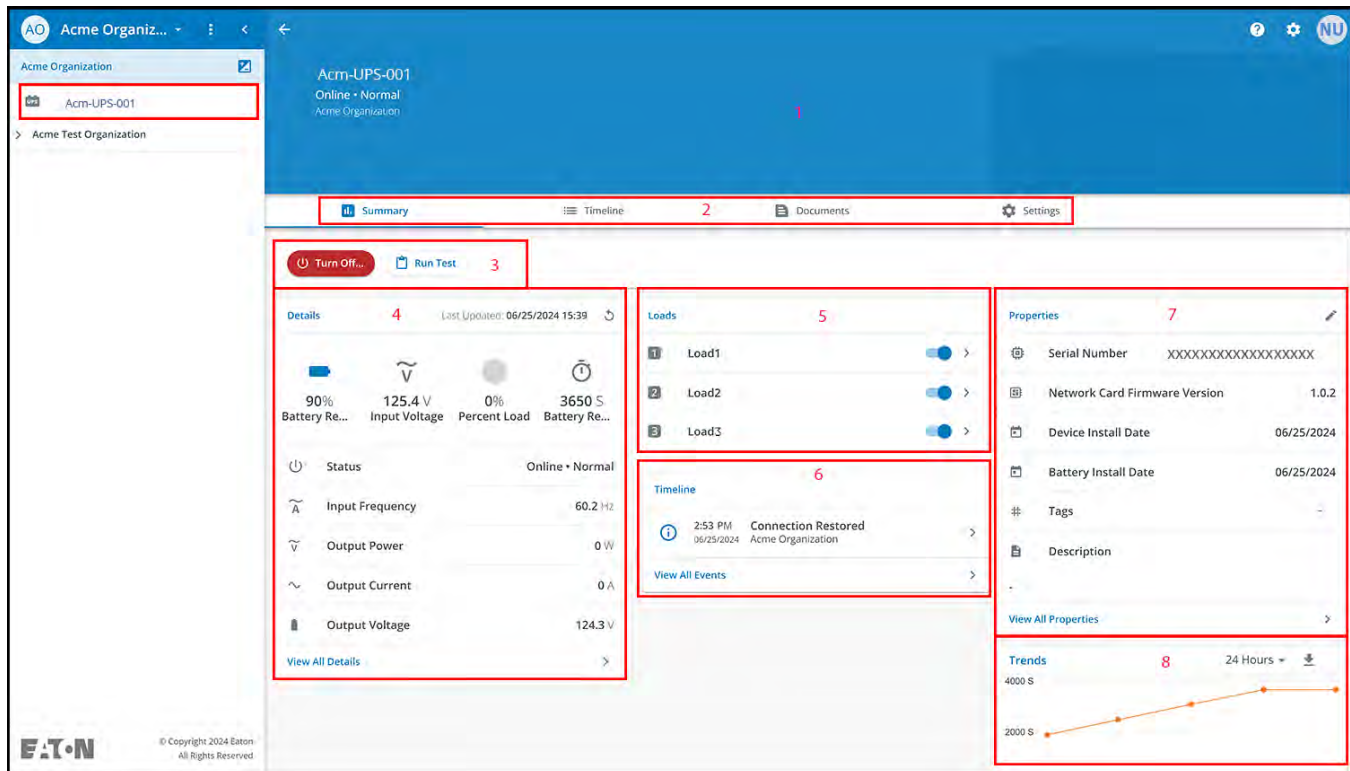
Figure 49. Gestion des appareils



**L'écran Gestion des appareils**

L'écran *Sommaire de l'appareil* fournit un aperçu de fonctionnement en temps réel de tous les appareils propres à l'organisation : État, nom et numéro de série de l'appareil, type, groupe, alerte et détails.

**Figure 50. Écran Sommaire de l'appareil**



**Table 6. Zones de l'écran Sommaire de l'appareil**

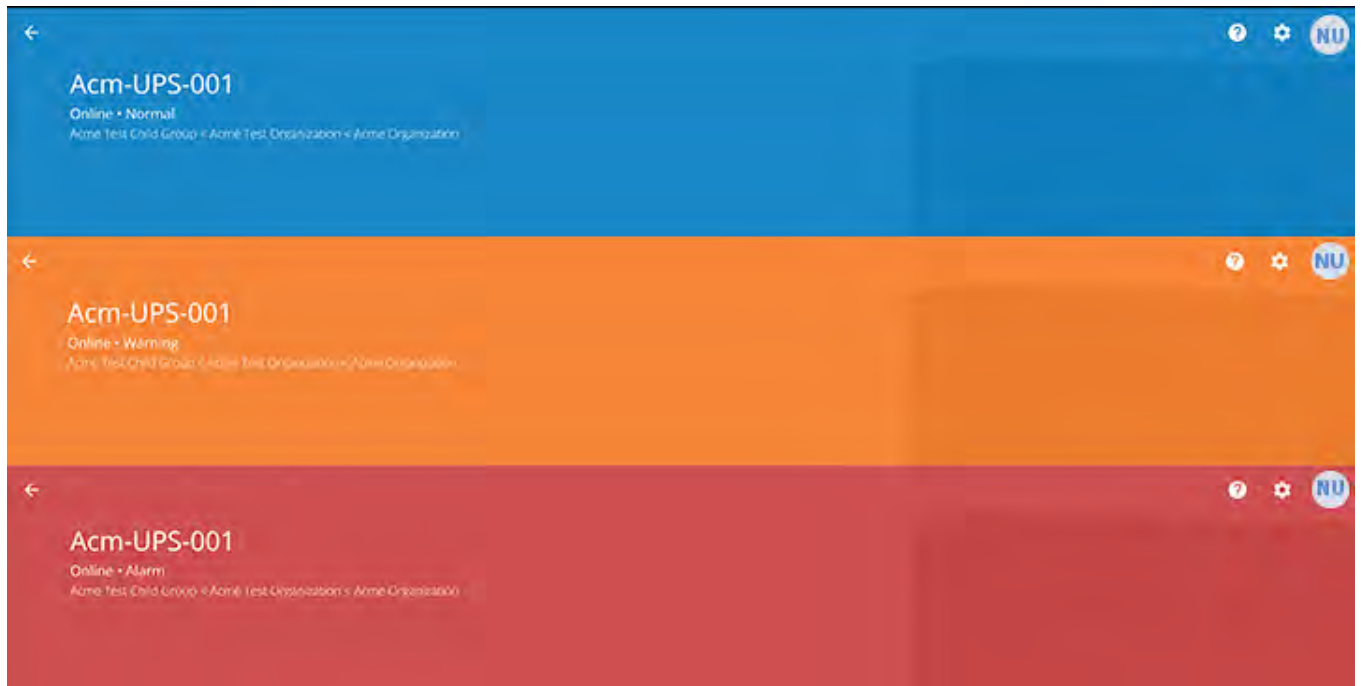
① Bannière de l'écran Sommaire de l'appareil	⑤ Contrôle de la sortie d'ASC
② Menu Onglets	⑥ Chronologie
③ Contrôle de l'appareil	⑦ Propriétés de l'appareil
④ Détails de l'appareil	⑧ Tendances

1. **Bannière de l'écran Sommaire de l'appareil** : change de couleur pour indiquer les différents modes de fonctionnement de l'ASC.

- Bleu : mode normal en ligne
- Orange : avertissement en ligne
- Rouge : alarme en ligne



Figure 51. Bannière de l'écran Sommaire de l'appareil



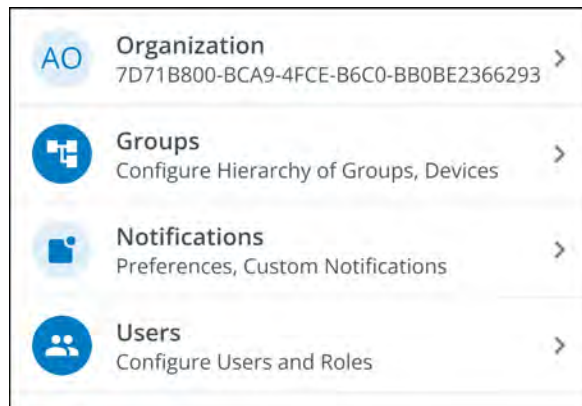
## 2. Menu Onglets :

- Sommaire : affiche l'écran Sommaire de l'appareil.
  - Chronologie : fournit un sommaire global des événements liés à l'appareil, qui peut être exporté dans un fichier .csv.
  - Documents : affiche les guides de l'utilisateur et les brochures commerciales pour les appareils connectés au nuage d'Eaton.
  - Paramètres : paramètres généraux de l'ASC.
3. **Contrôle de l'appareil** : offre un contrôle limité sur l'appareil, tel que la mise sous tension/hors tension/en cycle de l'appareil et l'exécution d'un test de batterie.
  4. **Détails sur l'appareil** : affiche un aperçu de l'état de fonctionnement, des tendances et des propriétés de l'appareil.
  5. **Contrôle de la charge de l'appareil** : permet de contrôler le ou les segments de charge de sortie associés à l'appareil sélectionné.
  6. **Chronologie** : affiche les alarmes et les événements actifs ou inactifs qui peuvent être exportés au format .csv (voir la [Figure 75](#)).
  7. **Propriétés de l'appareil** : permet de modifier ou d'afficher les informations relatives à l'appareil.
  8. **Tendances** : affiche des données de performance spécifiques de l'ASC qui peuvent être personnalisées et téléchargées sur une période de 31 jours.

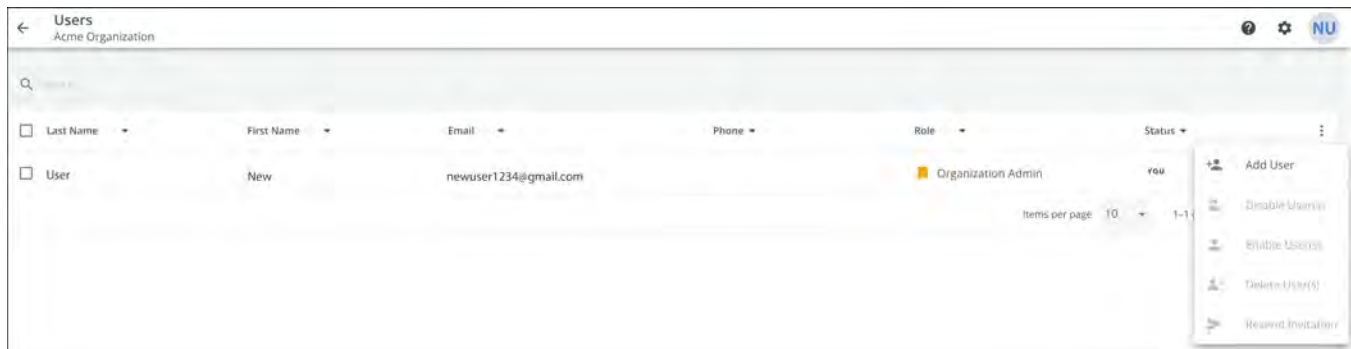
## 4.6 Gestion des utilisateurs

L'écran *Gestion des utilisateurs* permet à l'administrateur ou à d'autres utilisateurs d'ajouter, d'inviter ou de supprimer des membres inactifs d'une organisation.

Pour accéder à l'écran *Gestion des utilisateurs*, cliquez sur le menu Paramètres et sélectionnez Utilisateurs (Configurer les utilisateurs et les rôles).



Pour ajouter un utilisateur, cliquez sur les trois points à droite de la page, puis sélectionnez **Ajouter un utilisateur**.



Saisissez les informations de l'utilisateur et cliquez sur le bouton **Inviter l'utilisateur**. Un courriel sera envoyé pour inviter le nouvel utilisateur à rejoindre l'organisation.



### NOTE

Les nouveaux utilisateurs devront créer un compte s'ils n'en ont pas encore. Voir [Inscription et activation des utilisateurs](#).

Figure 52. Inviter un nouvel utilisateur

**Invite User to Acme Organization**

Fields marked with an asterisk(\*) are required.

First Name  
New

Last Name  
User2

Email Address\*  
newuser2@gmail.com

Country Code  Phone Number   
A mobile number is required in order to receive SMS notifications.

Select a Role\*  
Viewer

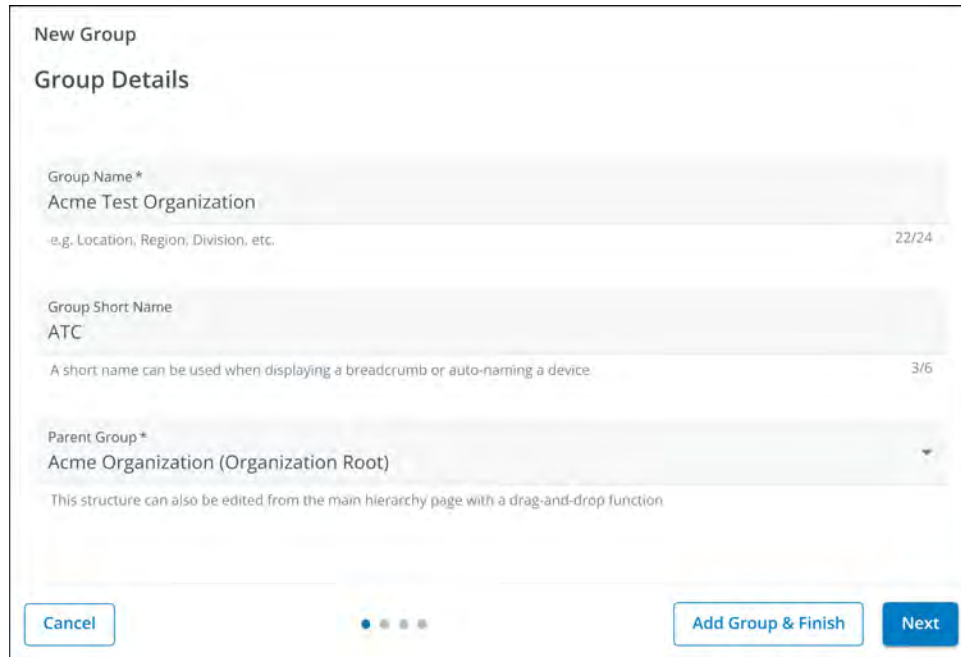
Assign to Group(s)\*  
Acme Test Child Group

Pour activer/désactiver/supprimer un utilisateur, sélectionnez-le, puis cliquez sur les trois points pour ouvrir le menu *Gestion*.



- Entrez un nom et sélectionnez l'organisation mère dans laquelle le nouveau groupe sera créé. Cliquez sur **Suivant**.

**Figure 54. Détails du groupe**



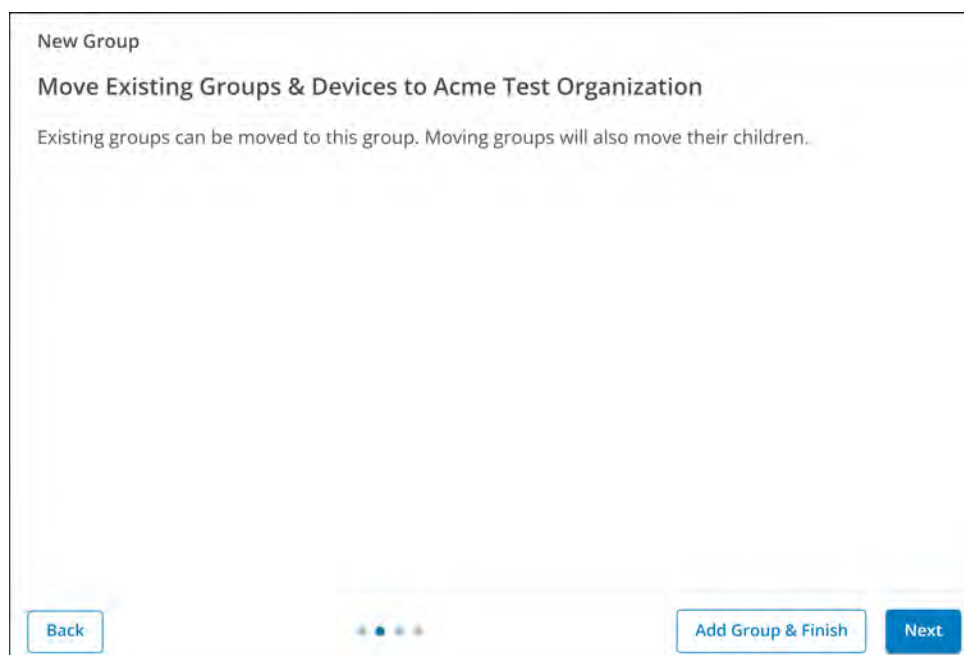
The screenshot shows a 'New Group' configuration window with the following details:

- Group Name \***: Acme Test Organization (22/24 characters)
- Group Short Name**: ATC (3/6 characters)
- Parent Group \***: Acme Organization (Organization Root)

Buttons at the bottom: Cancel, Add Group & Finish, Next.

- Déplacez tous les groupes existants vers le groupe nouvellement créé (le cas échéant).

**Figure 55. Déplacer des groupes**



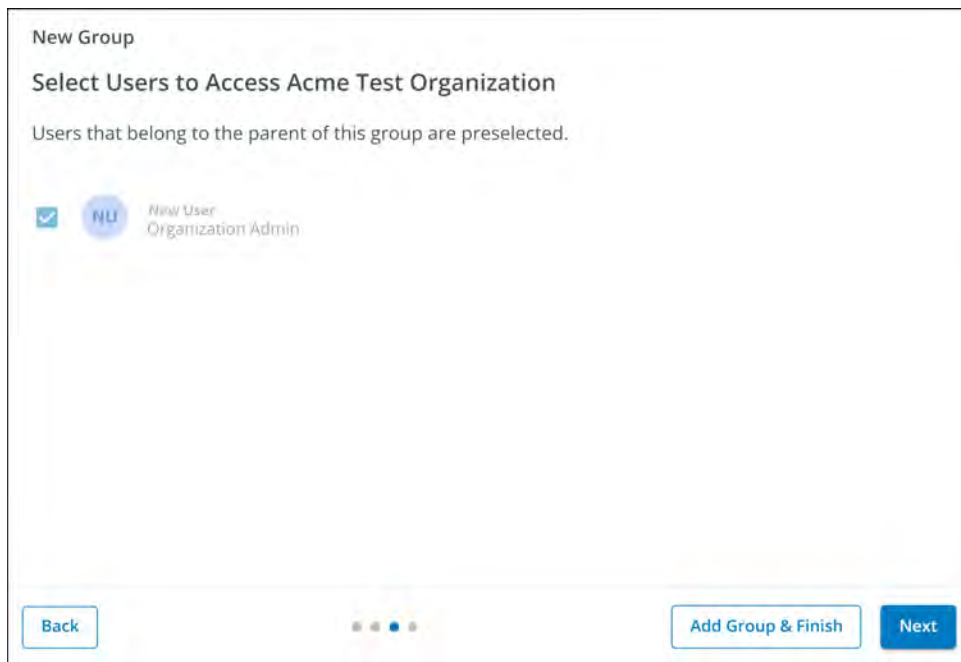
The screenshot shows a 'New Group' configuration window with the following details:

- Move Existing Groups & Devices to Acme Test Organization**
- Existing groups can be moved to this group. Moving groups will also move their children.

Buttons at the bottom: Back, Add Group & Finish, Next.

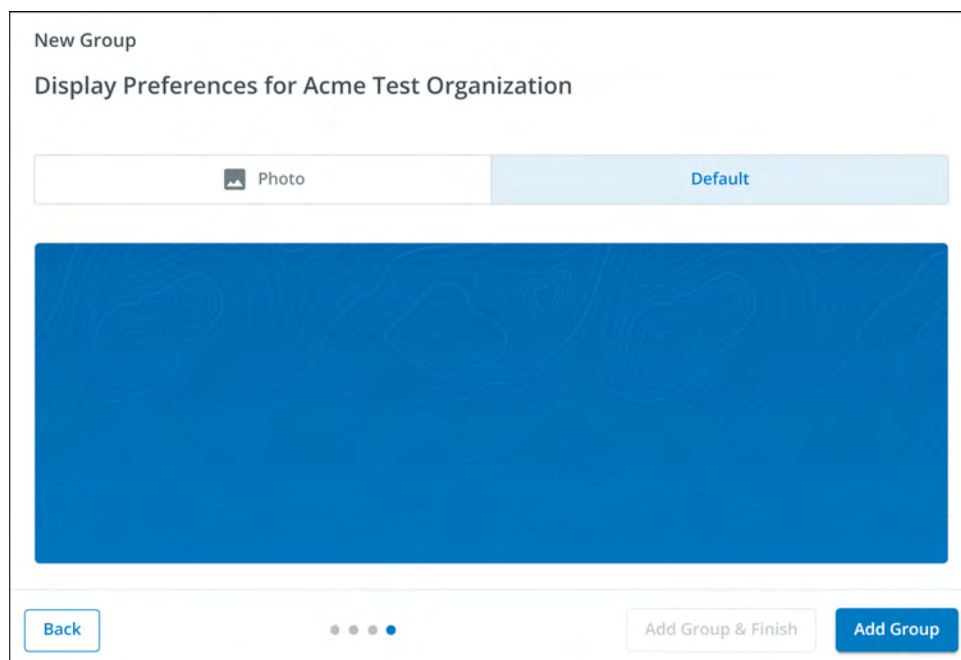
- Attribuez des utilisateurs au nouveau groupe.

**Figure 56. Sélectionner des utilisateurs**



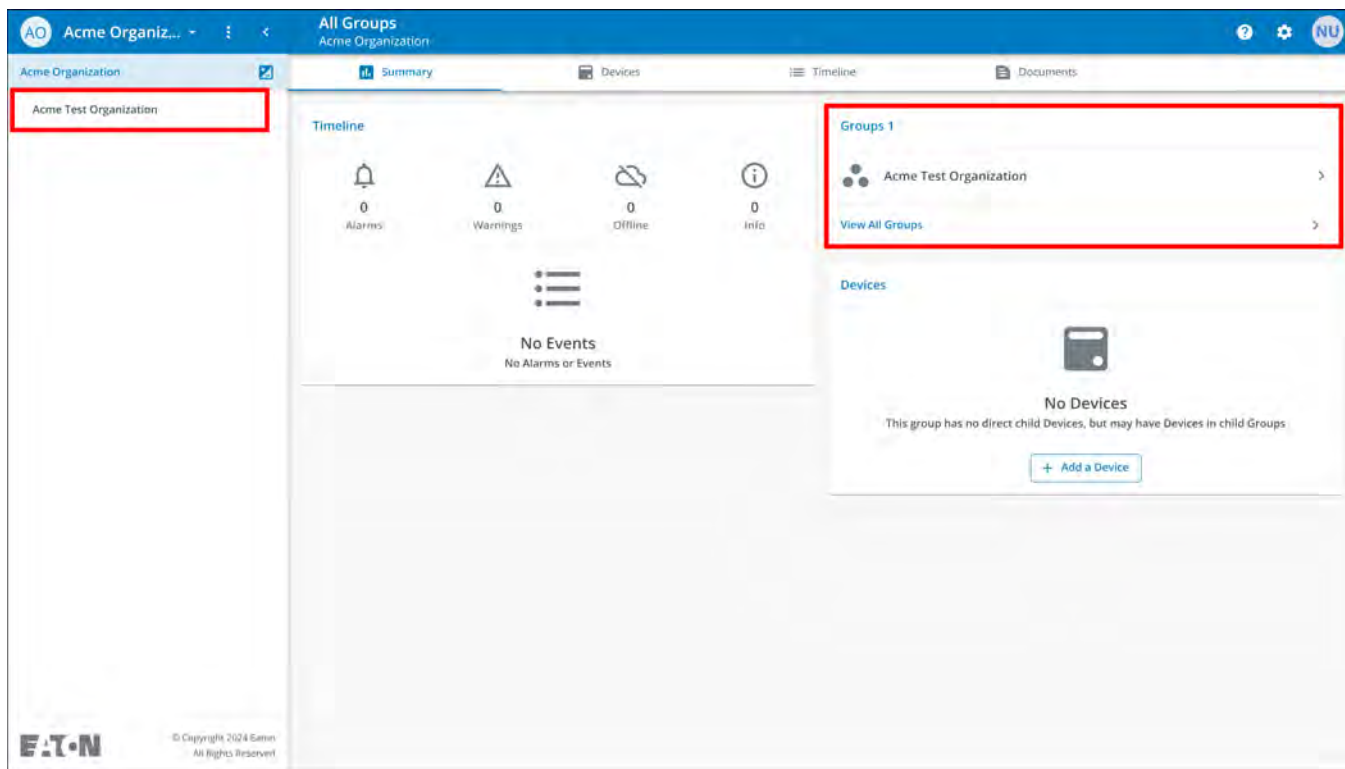
- Choisissez l'image par défaut ou téléversez une nouvelle photo pour identifier le groupe. Cliquez sur **Ajouter le groupe** lorsque vous avez terminé.

**Figure 57. Préférences d'affichage**



6. Le nouveau groupe est créé sous l'organisation Acme et peut être affiché dans l'écran *Hiérarchie de l'organisation* de l'application.

**Figure 58. Nouveau groupe**

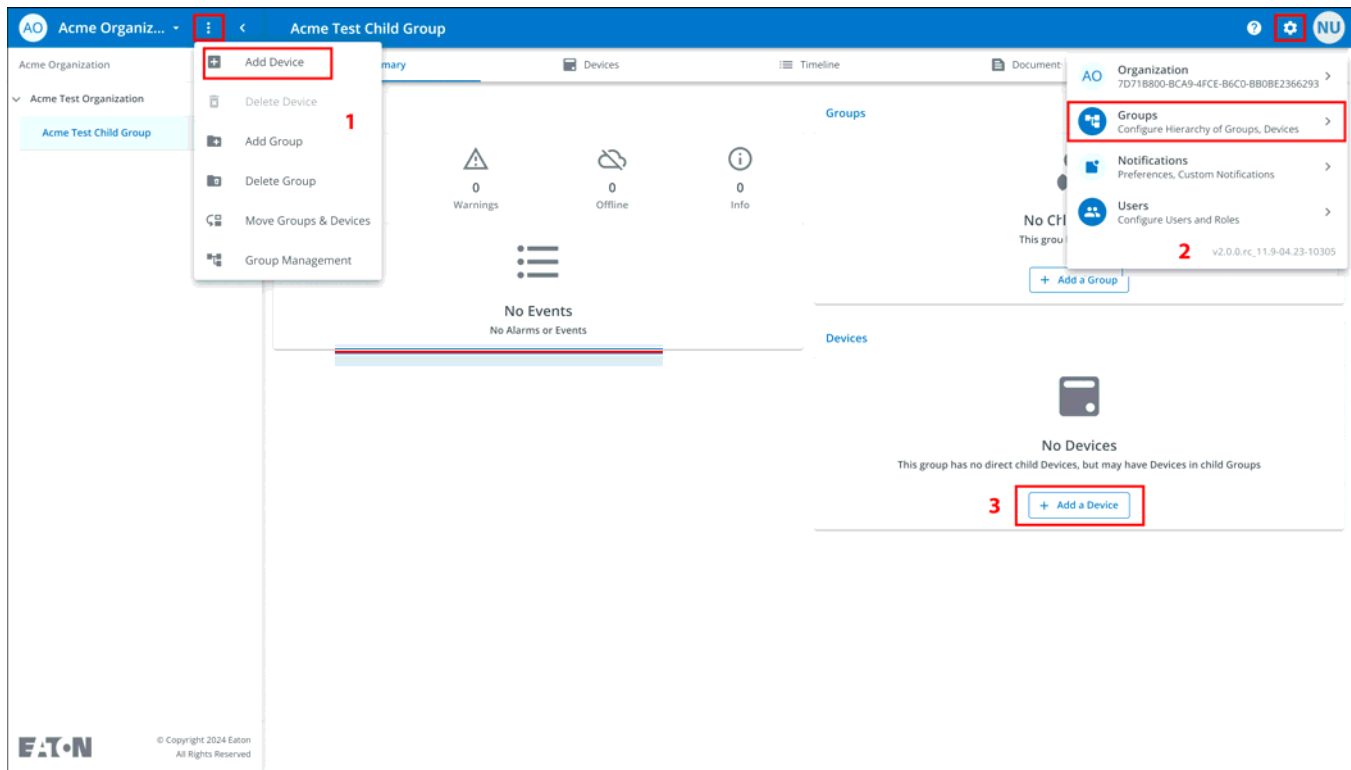


## 4.8 Ajout d'un appareil

### Ajout manuel d'un appareil

1. Mettez l'ASC sous tension et assurez-vous qu'elle est en mode en ligne.
2. Connectez un câble Ethernet (non fourni) d'une connexion réseau active au port de l'ASC.
3. Dans le menu latéral, cliquez sur l'organisation ou le groupe auquel l'appareil sera ajouté.
4. Cliquez sur l'une des trois zones de l'écran *Groupe* ou dans l'écran *Gestion des appareils* (voir la [Figure 49](#)).

Figure 59. Options d'ajout d'un appareil



5. Saisissez toutes les informations requises concernant l'appareil. Cliquez sur **Enregistrer l'appareil**.

**Figure 60. Ajouter un appareil**

### Add Device to Acme Organization

Fields marked with an asterisk(\*) are required when adding a Device.

Assign to Group(s)  
Acme Test Child Group

Device Type\*  
UPS

Device Name\*  
Acme-UPS-001

GUID\* **GUID is located on the UPS QR code label**

Tags  
6 tags maximum

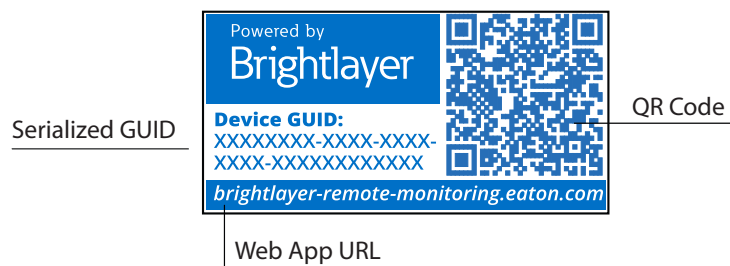
Description  
Server Rack 1 Room 1

Cancel Save & Add New Device Save Device



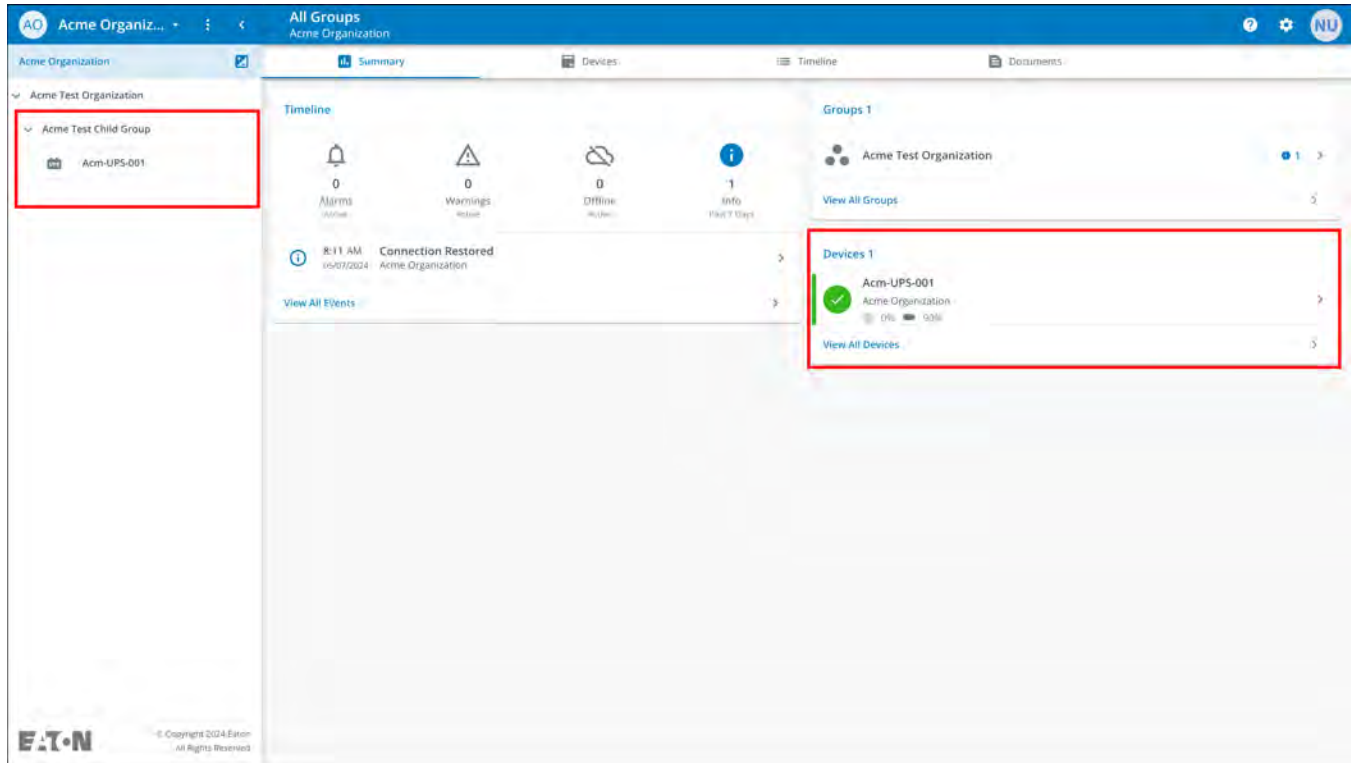
**NOTE**

Le GUID se trouve sur l'étiquette du code QR sur le capot de l'ASC.



6. L'appareil indiquera qu'il est associé au groupe ou à l'organisation.

**Figure 61. Écran Sommaire de l'organisation**



## 4.8.1 Ajout d'un appareil avec l'application mobile

1. Téléchargez l'application Remote Monitoring et créez un compte ou connectez-vous à votre compte existant.

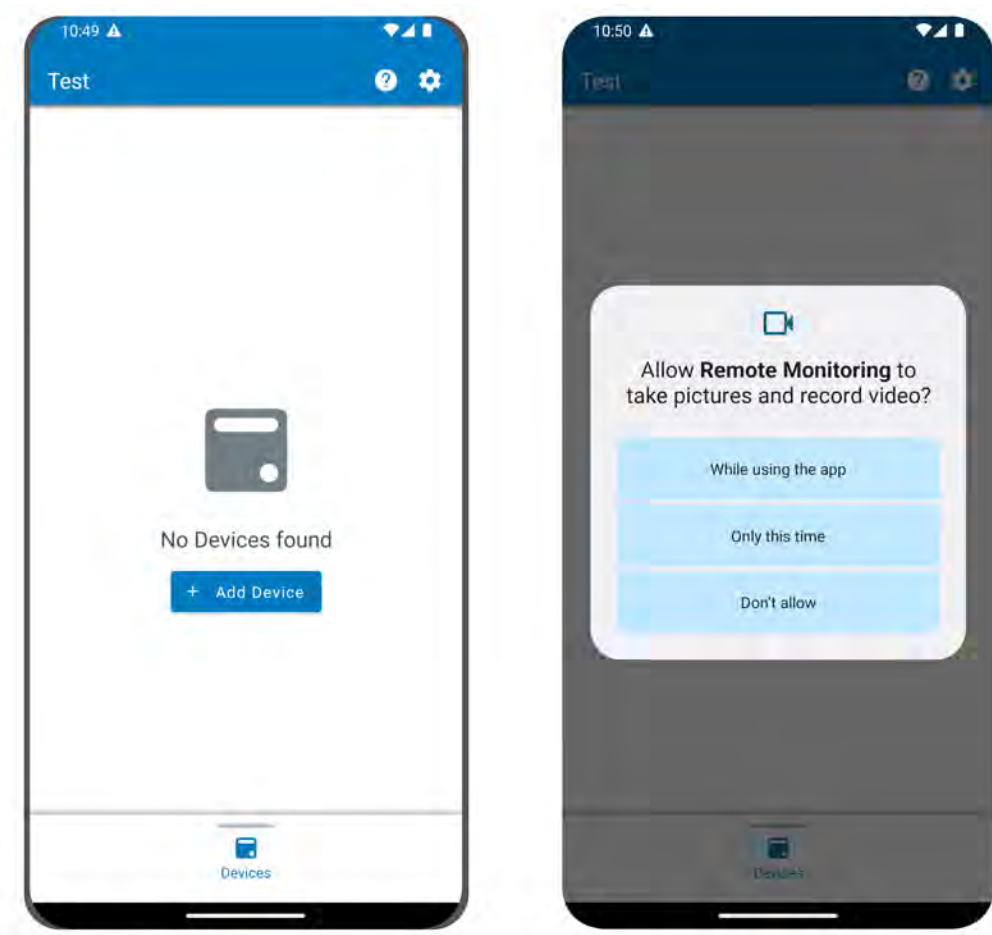


### NOTE

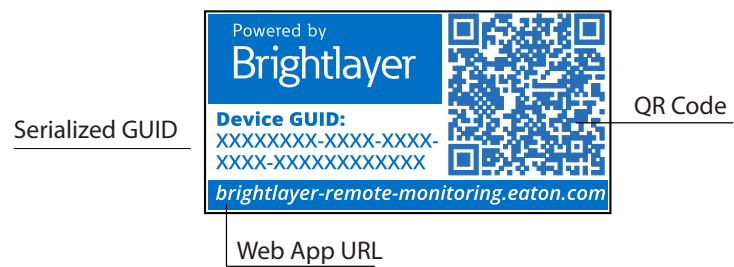
Si l'application Remote Monitoring est déjà installée sur l'appareil, le code QR vous amènera directement à l'écran *Ajouter un appareil* dans l'application. Si l'application n'est pas installée, le balayage du code QR redirigera l'utilisateur vers l'App Store pour la télécharger et configurer un compte utilisateur.

2. Mettez l'ASC sous tension et assurez-vous qu'elle est en mode en ligne.
3. Connectez un câble Ethernet (non fourni) d'une connexion réseau active au port de l'ASC.
4. Accédez à l'écran *Sommaire de l'organisation* et cliquez sur **Appareils**.
5. Cliquez sur l'icône **Ajouter un appareil**.
6. Cliquez sur **OK** pour autoriser l'accès à la caméra.

Figure 62. Ajout d'un appareil

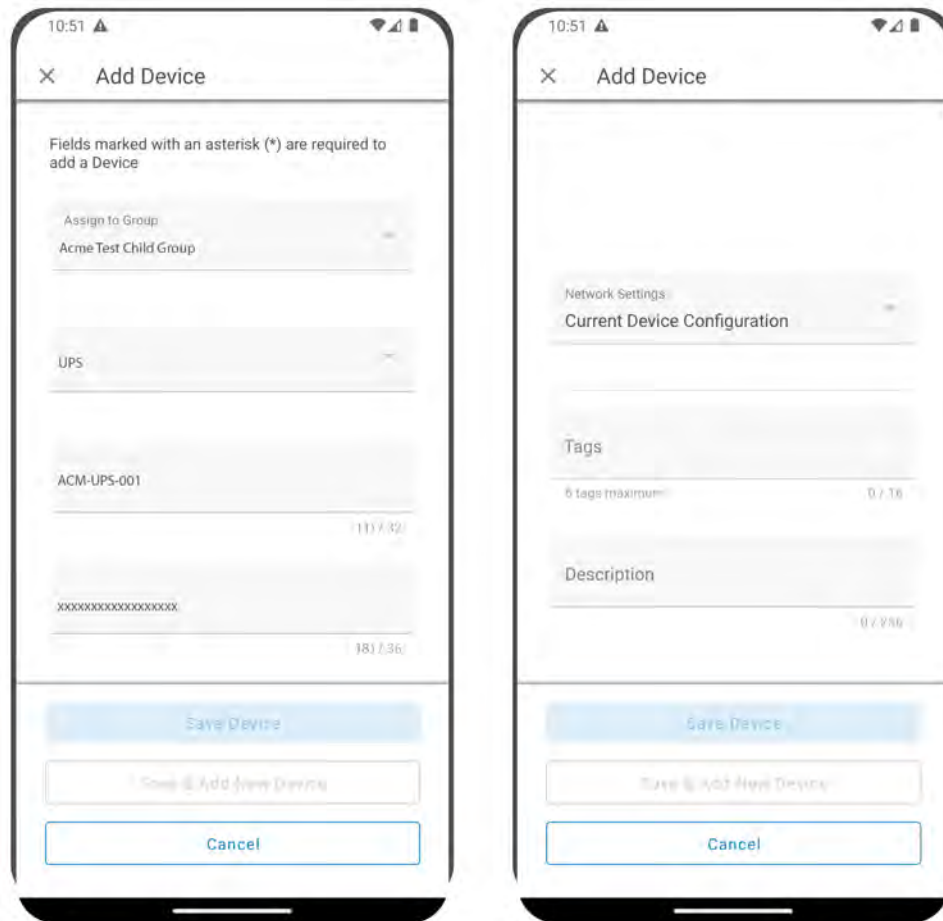


7. Balayez le code QR sur le capot de l'ASC.



8. Modifiez le nom de l'appareil, les étiquettes et la description si nécessaire. Les informations comme l'ID, le numéro de série et le GUID du produit seront automatiquement remplies. Cliquez sur **Enregistrer l'appareil**.

**Figure 63. Information sur l'appareil**



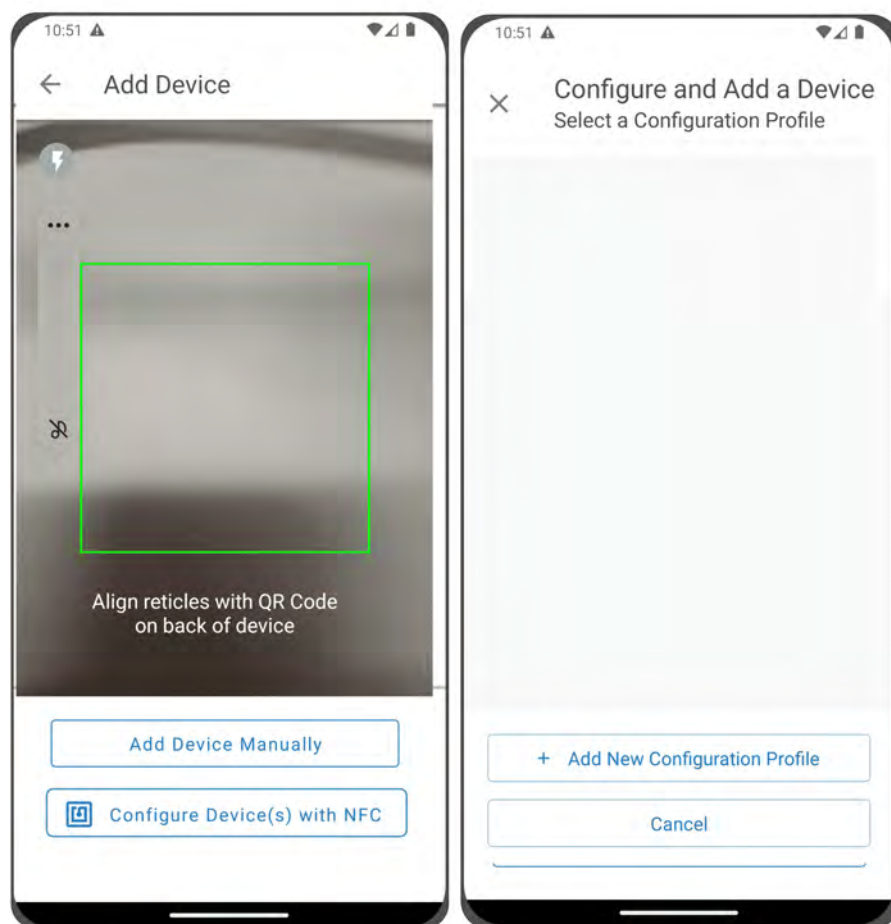
9. Vérifiez l'écran *Sommaire de l'organisation* dans l'application pour confirmer que l'appareil a été ajouté avec succès.

### 4.8.2 Configuration de la CCP

1. Mettez l'ASC sous tension et assurez-vous qu'elle est en mode en ligne.
2. Connectez un câble Ethernet (non fourni) d'une connexion réseau active au port de l'ASC.
3. Balayez l'étiquette du code QR de l'ASC avec un téléphone intelligent ou une tablette et créez un compte si nécessaire.
4. Accédez à l'écran *Sommaire de l'organisation de l'application Remote Monitoring d'Eaton*.
5. Sélectionnez le bouton **Ajouter un appareil**.

6. Cliquez sur **Configurer le ou les appareil(s) avec CCP**.
7. Cliquez sur **+ Ajouter un nouveau profil de configuration**.

**Figure 64. Configurer la CCP**



8. Entrez un nom de profil de configuration.
9. Sélectionnez la méthode IPv4 : DHCP (automatique) ou statique.



**NOTE**

Si la méthode IPv4 sélectionnée est statique, entrez le masque de sous-réseau et l'adresse de passerelle par défaut.

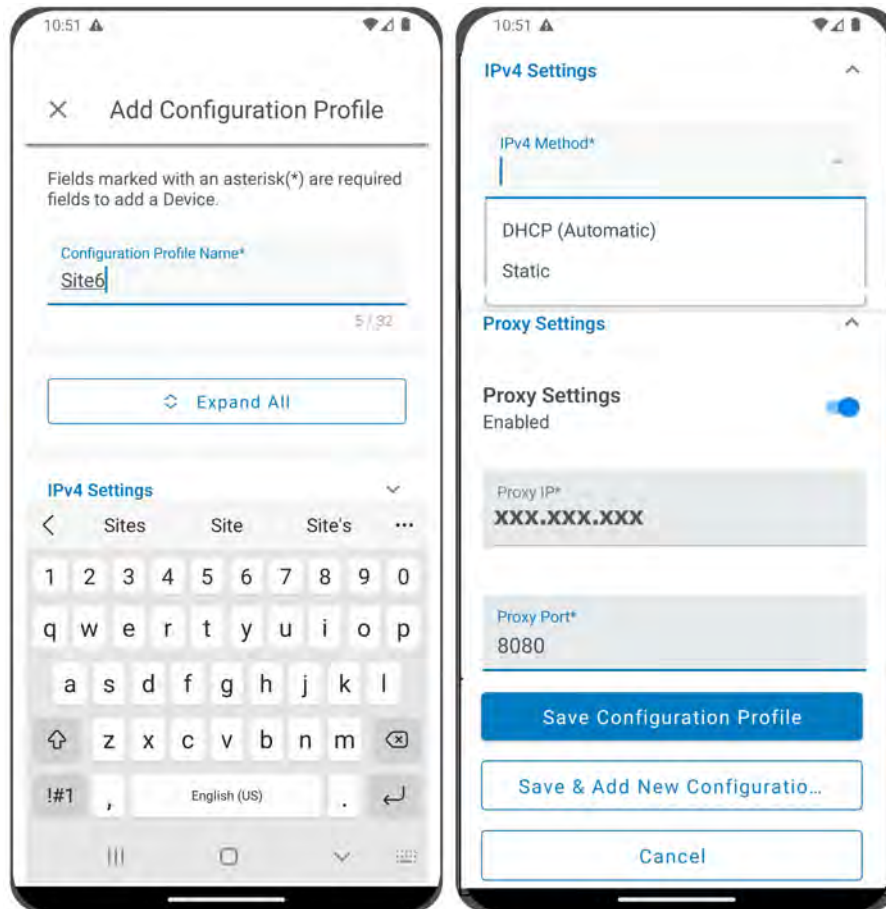
10. Saisissez l'adresse IP et le numéro de port de serveur mandataire.



**NOTE**

Un nom d'utilisateur et un mot de passe de serveur mandataire supplémentaires peuvent être requis.

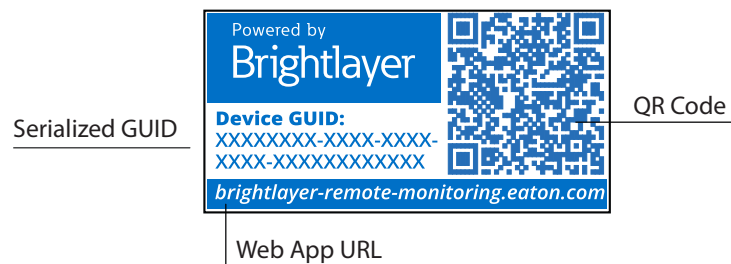
11. Cliquez sur **Enregistrer le profil de configuration**. Le profil est enregistré et prêt pour la numérisation.



12. Sélectionnez un profil de CCP.



13. Balayez le code QR sur l'étiquette de l'ASC pour obtenir le GUID.



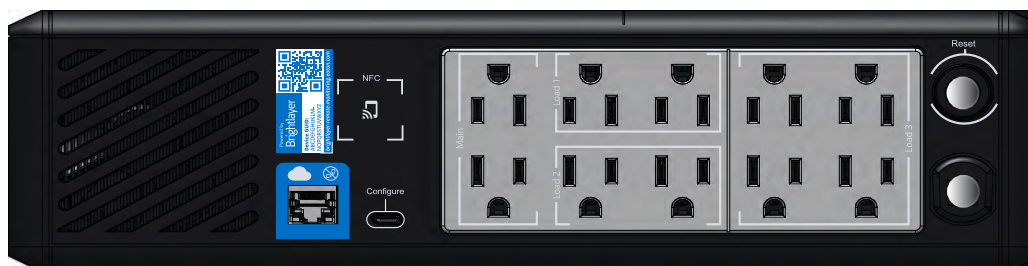
- Alignez le téléphone sur l'emplacement de l'étiquette CCP de l'ASC. Une fenêtre contextuelle apparaîtra si la configuration est mise à jour. En cas de problème, une fenêtre d'erreur apparaîtra avec l'option Réessayer.

---

 **NOTE** L'emplacement de l'étiquette CCP peut varier selon le modèle d'ASC.

---

**Figure 65. Exemple d'emplacement de l'étiquette CCP de l'ASC**



- L'appareil est maintenant mis à jour avec la nouvelle configuration.

**Figure 66. Mise à jour de l'application réussie**



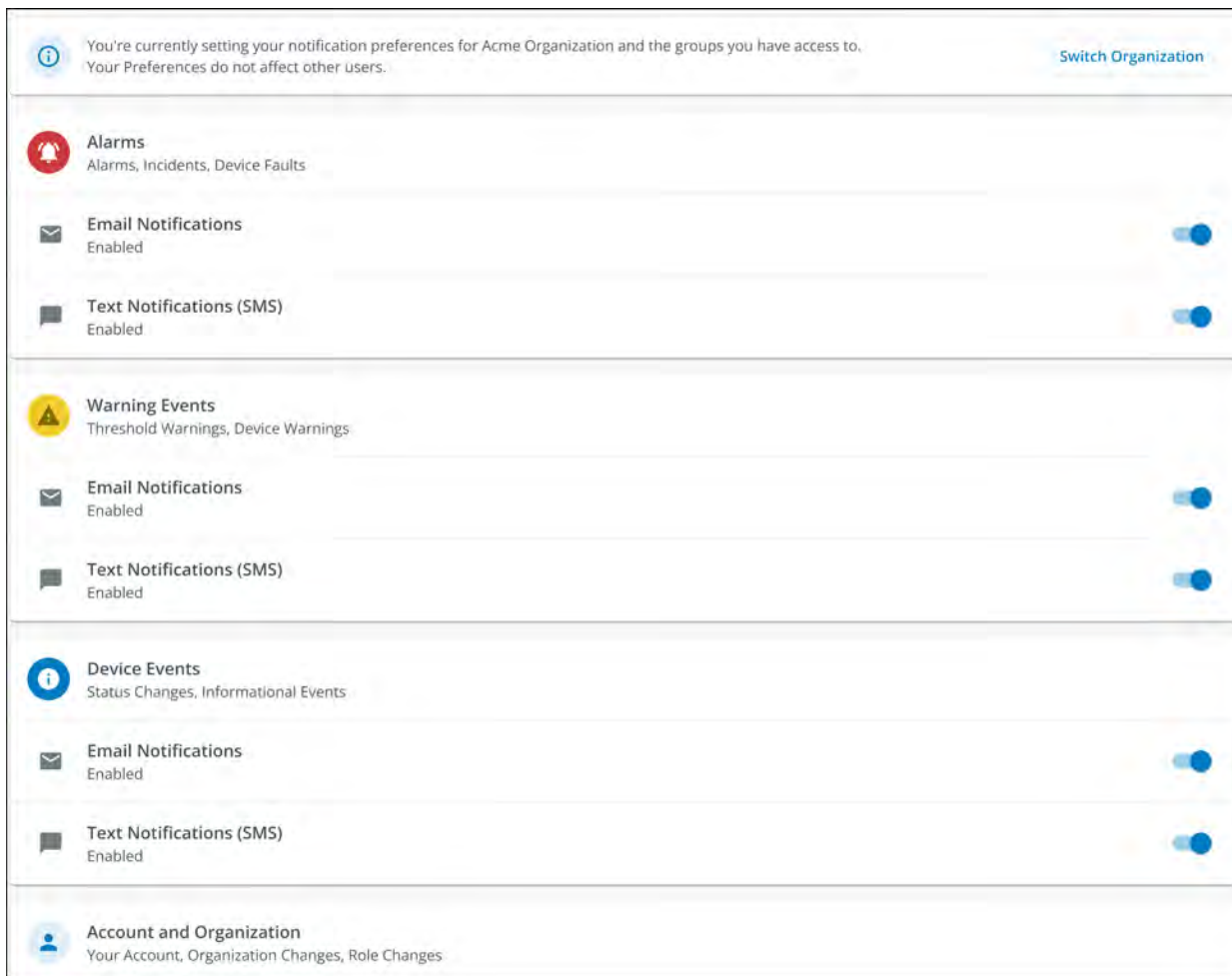
## 4.9 Configuration des alertes et des notifications

La page *Notifications* vous permet de configurer vos préférences individuelles pour la réception des notifications d'événements liés aux appareils par courriel et par message texte.

Trois catégories de notifications peuvent être activées ou désactivées.

1. **Alarmes** : alarmes, incidents, défaillances de l'appareil
2. **Événements d'avertissement** : avertissements de seuil, avertissements de l'appareil
3. **Événements de l'appareil** : changements d'état, événements informatifs

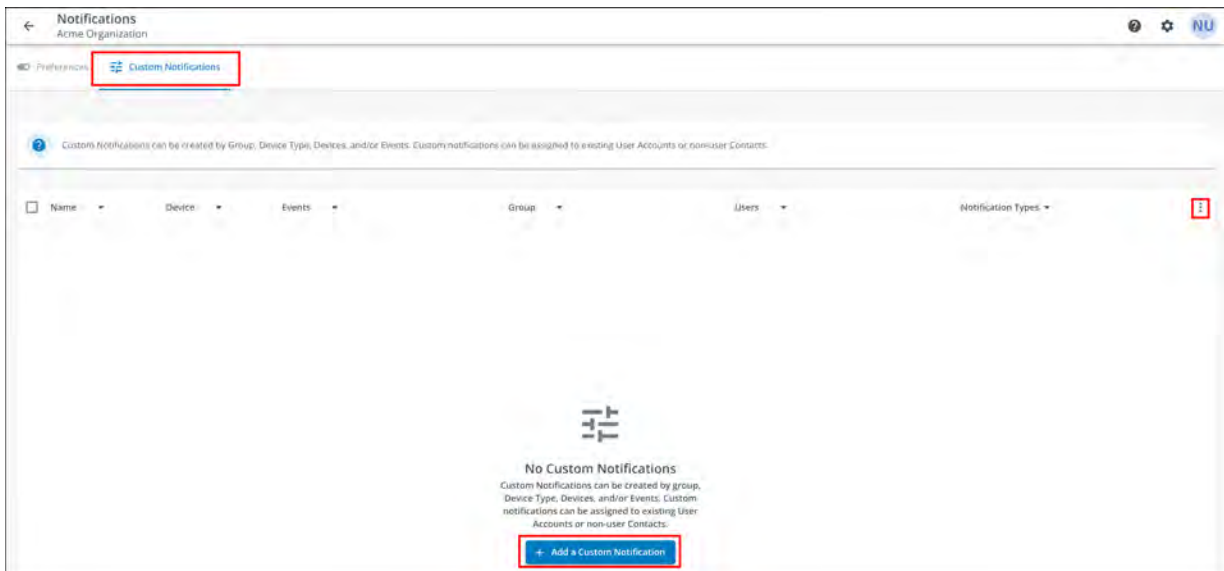
**Figure 67. Écran Préférences en matière de notifications**



## 4.10 Configuration de notifications personnalisées

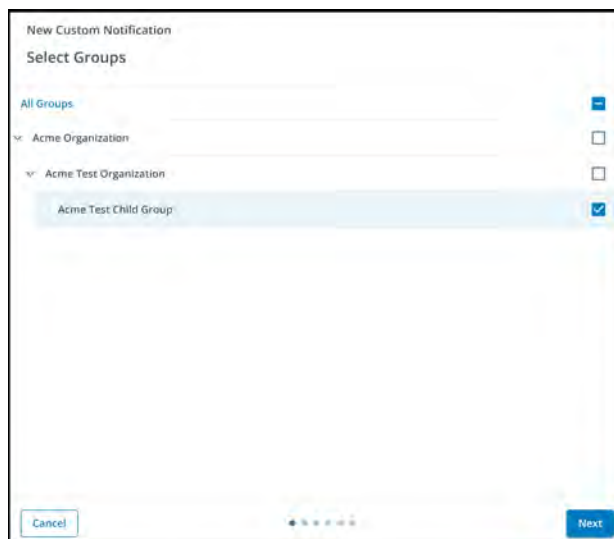
1. Cliquez sur **Notifications personnalisées** dans le coin supérieur gauche de la page.
2. Cliquez sur **Ajouter une notification personnalisée** au bas de la page ou sur les trois points à droite de la page pour ajouter une notification personnalisée.

**Figure 68. Ajouter une notification personnalisée**



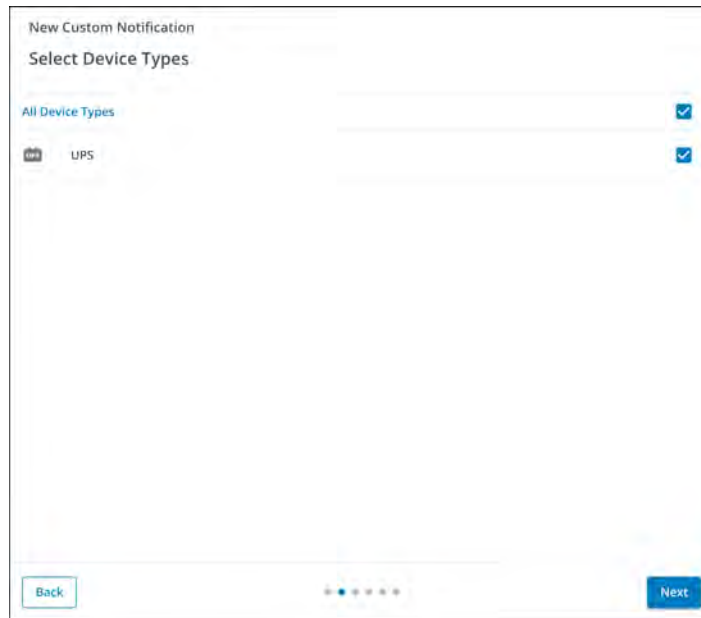
3. Sélectionnez le groupe ou l'organisation.

**Figure 69. Sélectionner des groupes**



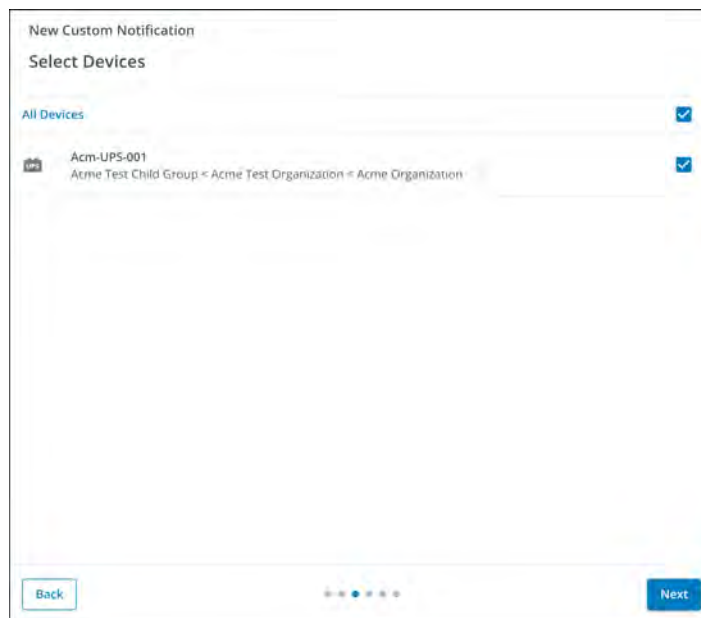
- Sélectionnez le **Type de d'appareil**.

**Figure 70. Type d'appareil**



- Choisissez l'appareil.

**Figure 71. Sélectionner l'appareil**



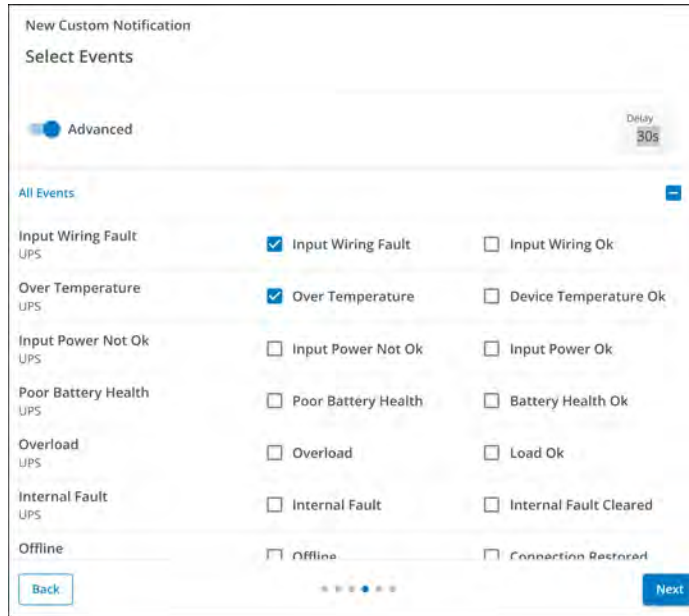
- Sélectionnez les types d'événements spécifiques pour la notification.



**NOTE**

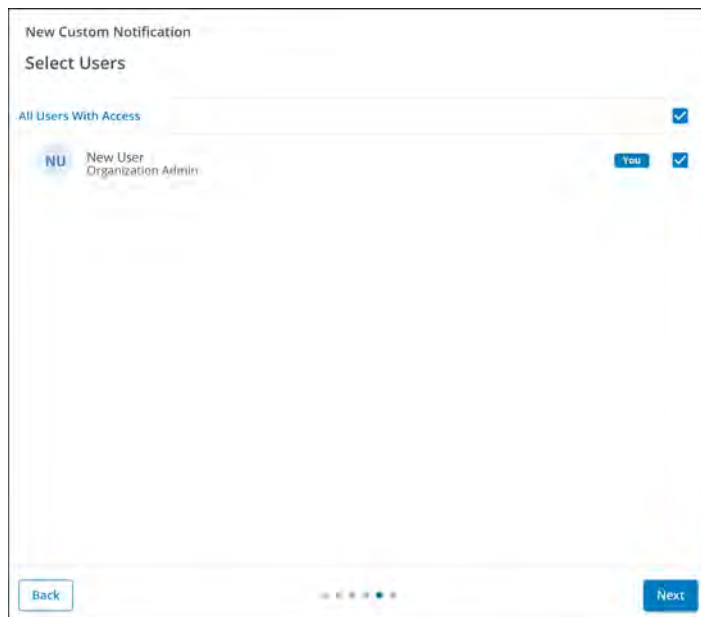
Activez la fonction Avancé dans le coin supérieur gauche pour définir un délai de notification personnalisé.

**Figure 72. Sélectionner des types d'événement**



- Sélectionnez l'utilisateur qui recevra les notifications.

**Figure 73. Ajouter des utilisateurs**



- Donnez un nom à la notification et activez les notifications par courriel ou par message texte. Cliquez sur **Ajouter une notification**.

**Figure 74. Définir le nom de la notification**

New Custom Notification

Select Notification Types

Input Wiring Fault, Over Temperature events for Acme-UPS-001 will notify 1 user when active and when cleared.

Custom Notification Name  
Test Notification  
e.g. Overload Notification, Security Desk Notifications

Email Notifications  
Enabled

Text Notifications (SMS)  
Enabled

Back Add Notification

- La notification est créée et active.

**Figure 75. Réussite de la notification personnalisée**

Notifications  
Acme Organization

Custom Notifications

Custom Notifications can be created by Group, Device Type, Devices, and/or Events. Custom notifications can be assigned to existing User Accounts or non-user Contacts.

Name	Device	Events	Group	Users	Notification Types
<input type="checkbox"/> Test Notification	Acme-UPS-001	Input Wiring Fault and 1 Others	Acme Test Child Group	New User	<input checked="" type="checkbox"/> <input checked="" type="checkbox"/>

Items per page: 10 1-1 of 1

## Chapter 5 Entretien et dépannage de l'onduleur

### 5.1 Remplacement de la batterie

---

**⚠ DANGER**

---

Risque de décharge électrique. Les réparations et l'entretien doivent être effectués **UNIQUEMENT PAR DU PERSONNEL D'ENTRETIEN QUALIFIÉ**. L'ASC ne contient **AUCUNE PIÈCE RÉPARABLE PAR L'UTILISATEUR**. Le circuit de la batterie n'est pas isolé de l'entrée secteur c.a. L'ASC doit être déconnectée du secteur c.a. avant de remplacer la batterie.

---

---

**⚠ WARNING**

---

Remplacez la batterie de l'ASC **UNIQUEMENT** par une batterie fournie par Eaton! Assurez-vous que l'ASC est hors tension et correctement isolée de l'entrée d'alimentation c.a. avant de remplacer la batterie. Même si l'ASC est déconnectée du réseau électrique, une tension dangereuse peut toujours être présente par la batterie de l'ASC. Utilisez des outils à poignées isolées.

Ne connectez ou ne déconnectez pas la batterie à moins que la zone soit exempte de sources d'inflammation.

La batterie de l'ASC a une durée de vie de 3 à 5 ans. La durée de vie varie en fonction de la fréquence d'utilisation et de la température ambiante. Les batteries utilisées au-delà de leur durée de vie prévue ont souvent une autonomie considérablement réduite. Remplacez les batteries au moins tous les cinq ans afin de garantir le fonctionnement optimal de votre ASC.

---

---

**⚠ CAUTION**

---

Fixez solidement les câbles de la batterie afin qu'ils ne soient pas endommagés lors du remplacement de la batterie. Utilisez des outils correctement isolés pour retirer et installer la batterie.

---

1. Positionnez l'ASC de manière à pouvoir retirer le couvercle de la batterie.
2. Retirez les deux vis qui maintiennent le couvercle de la batterie en place.
3. Appuyez sur le couvercle de la batterie et faites-le glisser vers la gauche.

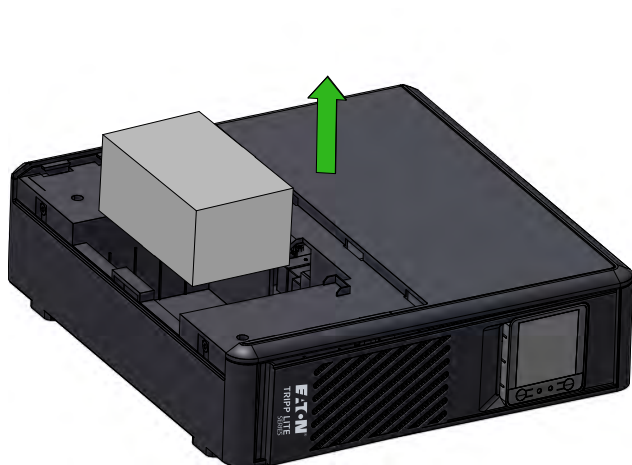
**Figure 76. Retrait du couvercle de la batterie**



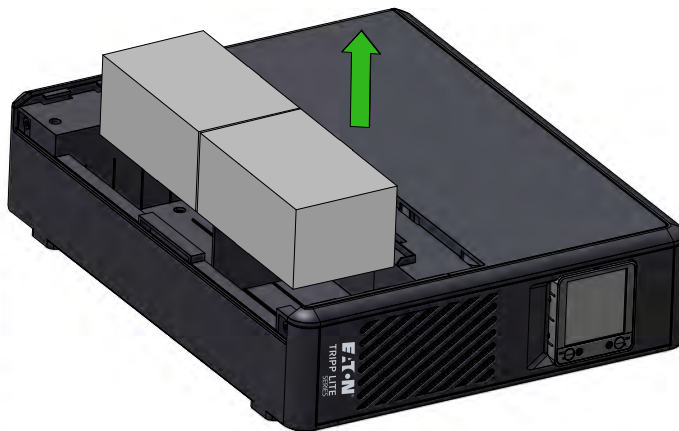
4. Mettez le couvercle de côté en lieu sûr.

5. Pour le modèle **SMART750PSRTNC**, retirez délicatement la batterie en saisissant la languette blanche. Déconnectez les fils connectés à l'ASC de la borne positive de la batterie, puis de la borne négative, et retirez délicatement la batterie de l'ASC.

Pour les modèles **SMART1000PSRTNC et SMART1500PSRTNC**, déconnectez le connecteur principal de la batterie, puis retirez délicatement la batterie en saisissant la languette blanche.



**SMART750PSRTNC**



**SMART1000PSRTNC  
SMART1500PSRTNC**

6. Insérez les nouvelles batteries dans l'ASC. Pour le modèle **SMART750PSRTNC**, connectez fermement chaque fil de batterie aux nouvelles bornes de batterie; le fil rouge à la borne positive (+), puis le noir à la borne négative (-), puis installez le couvercle de la batterie.

Pour les modèles **SMART1000PSRTNC et SMART1500PSRTNC**, insérez les nouvelles batteries dans l'ASC, puis reconnectez le connecteur principal de la batterie.

7. Réinstallez le couvercle de la batterie de l'ASC.

## 5.2 Entreposage

La plage de température ambiante idéale est comprise entre -15 °C et 50 °C (5 °F et 122 °F). Il est recommandé de charger l'ASC pendant au moins huit heures, puis de l'entreposer à l'abri et en position verticale dans un endroit frais et sec. Retirez tous les accessoires et débranchez tous les câbles connectés à l'ASC afin d'éviter toute décharge inutile de la batterie.

### Entreposage prolongé

En cas d'entreposage prolongé dans des environnements où la température ambiante est comprise entre -15 °C et 30 °C (5 °F et 86 °F), chargez la batterie de l'ASC tous les six mois.

En cas d'entreposage prolongé dans des environnements où la température ambiante est comprise entre -15 °C et 30 °C (5 °F et 86 °F), chargez la batterie de l'ASC tous les trois mois.

### 5.3 Dépannage

Le système d'ASC tour connecté au nuage de la série Tripp Lite d'Eaton est doté d'une alarme sonore qui vous avertit des problèmes d'alimentation potentiels. Lorsqu'elle est activée, l'alarme retentit à différents intervalles en fonction d'une condition particulière. Utilisez la [Table 7](#) pour déterminer et résoudre les alarmes et les conditions de l'ASC. Voir [2.7 Voyants à DEL](#) pour connaître les différents voyants ACL/DEL et les tonalités d'alarme qui peuvent être actifs sur l'ASC.

**Table 7. Dépannage**

Problème	Cause possible	Solutions
Aucun voyant à DEL n'est affiché sur le panneau avant ou l'écran ACL n'est pas allumé	L'ASC n'est pas sous tension	Vérifiez que l'ASC est connectée à une source d'alimentation valide et appuyez à nouveau sur le bouton d'alimentation.
	La tension de la batterie est trop faible	Chargez la batterie pendant au moins six heures.
	Défaillance de la batterie	Remplacez la batterie.
L'ASC est toujours en mode batterie	Le cordon d'alimentation est déconnecté	Vérifiez que l'ASC est connecté à une source d'alimentation valide.
L'alarme de l'ASC retentit en continu	Surcharge en mode en ligne	Retirez toute charge inutile et vérifiez que la charge ne dépasse pas les spécifications définies pour l'ASC. Si le problème persiste, communiquez avec le service d'assistance d'Eaton.
	Défaillance de court-circuit de sortie	Mettez l'ASC hors tension, déconnectez l'ASC de la source d'alimentation c.a. d'entrée et retirez l'équipement de charge. Vérifiez l'équipement pour détecter d'éventuels problèmes. Mettez l'ASC sous tension (voir <a href="#">2.4 Mise sous tension de l'ASC</a> ), rebranchez les équipements de charge, un par un. Si le problème persiste, communiquez avec le service d'assistance d'Eaton.
	Défaillance de surcharge	Mettez l'ASC hors tension, déconnectez l'ASC de la source d'alimentation c.a. d'entrée et retirez l'équipement de charge. Vérifiez l'équipement pour détecter d'éventuels problèmes. Mettez l'ASC sous tension (voir <a href="#">2.4 Mise sous tension de l'ASC</a> ), rebranchez les équipements de charge, un par un. Si le problème persiste, communiquez avec le service d'assistance d'Eaton.
Autonomie trop courte	La tension de la batterie est trop faible	Chargez la batterie pendant au moins six heures.
	La batterie est défectueuse	Remplacez la batterie.

### 5.4 Service et assistance

Si vous avez des questions ou des problèmes concernant l'ASC, appelez votre **distributeur local** ou le **service d'assistance d'Eaton** à l'un des numéros de téléphone suivants et demandez à parler à un représentant technique pour l'ASC.

États-Unis :

**1 800 826-5737**

Canada :

**1 800 461-9166, poste 260**

Tous les autres pays :

**Appelez votre représentant de service local**

Veillez vous munir des informations suivantes avant d'appeler le service d'assistance Eaton :

- Numéro de modèle
- Numéro de série
- Numéro de version (si disponible)
- Date de la défaillance ou du problème
- Symptômes de la défaillance ou du problème
- Adresse de retour du client et coordonnées

Si une réparation est nécessaire, un numéro d'autorisation de retour de matériel (RMA) vous sera communiqué. Ce numéro doit figurer à l'extérieur du colis et sur le bordereau d'expédition (le cas échéant). Utilisez l'emballage d'origine ou demandez un emballage au service d'assistance d'Eaton ou à votre distributeur local. Les unités endommagées pendant le transport en raison d'un emballage inapproprié ne sont pas couvertes par la garantie. Une unité de remplacement ou de réparation sera expédiée, et les frais de transport seront prépayés pour toutes les unités sous garantie.

**NOTE**

Pour les applications critiques, un remplacement immédiat peut être offert. Appelez le **service d'assistance d'Eaton** pour connaître le détaillant ou le distributeur le plus proche de chez vous.

---

## Chapter 6 Spécifications

### 6.1 Spécifications du produit

Table 8. Caractéristiques d'entrée

	SMART750PSRTNC (AG-07C0)	SMART1000PSRTNC (AG-07C1)	SMART1500PSRTNC (AG-07C2)
Capacité VA/Watts	750/475	1 000/750	1 500/1 050
Tension c.a.	120 V c.a.		
Écart de valeurs de tension c.a.	97 à 145 V c.a. Point de déclenchement de surtension : 145 V $\pm$ 3 % Point de réenclenchement après surtension : 142 V $\pm$ 3 % Point de déclenchement de sous-tension : 97 V $\pm$ 3 % Point de réenclenchement après sous-tension : 100 V $\pm$ 3 %		
Ampères c.a.	7A	9 A	13 A
Fréquence	50 ou 60 Hz $\pm$ 3 Hz (60 Hz par défaut)		
Protection d'entrée c.a.	(1) Disjoncteur thermique de 10 A	(1) Disjoncteur thermique de 10 A	(1) Disjoncteur thermique de 15 A
Efficacité de la ligne à pleine charge	98,4		
Efficacité de la ligne à demi-charge	95,16		

Table 9. Caractéristiques de sortie

	SMART750PSRTNC (AG-07C0)	SMART1000PSRTNC (AG-07C1)	SMART1500PSRTNC (AG-07C2)
Tension de sortie nominale	120 V		
Courant de sortie c.a.	6,3 A	8,4 A	12,5 A
Tension de sortie c.a. (mode en ligne)	120 V (suivant la tension d'entrée de 97 à 145 V c.a.)		
Tension de sortie c.a. (mode batterie)	120 V $\pm$ 10 %		
Forme d'onde de sortie c.a. (mode en ligne)	Sinusoïdale (mode c.a.)		
Forme d'onde de sortie c.a. (mode batterie)	Sinusoïdale (mode batterie)		
Fréquence	50 ou 60 Hz suivant la fréquence d'entrée c.a. Le démarrage à froid de la batterie est de 60 Hz seulement		
Temps de transfert de c.a. vers c.c.	6 ms (max. < 10 ms)		

**Table 10. Caractéristiques de protection**

	<b>SMART750PSRTNC (AG-07C0)</b>	<b>SMART1000PSRTNC (AG-07C1)</b>	<b>SMART1500PSRTNC (AG-07C2)</b>
<b>Capacité d'absorption des surtensions en joules</b>	158 (c.a.)	158 (c.a.)	
<b>Temps de réponse de la suppression des surtensions c.a. du système d'ASC</b>	Instantané		
<b>Protection contre les surcharges</b>	Condition d'alerte de surcharge en mode en ligne : 110%±15%, passe en mode défaillance après 5 minutes Condition de défaillance de surcharge : 120%±15%, passe immédiatement en mode défaillance Condition d'alerte de surcharge en mode batterie : 110%±15%, arrêt après dix secondes Condition de défaillance de surcharge en mode batterie : 120%±15%, arrêt immédiat		

**Table 11. Caractéristiques de la batterie**

	<b>SMART750PSRTNC (AG-07C0)</b>	<b>SMART1000PSRTNC (AG-07C1)</b>	<b>SMART1500PSRTNC (AG-07C2)</b>
<b>Type de batterie</b>	Batterie au plomb-acide scellée, sans entretien		
<b>Tension de la batterie/Ah</b>	Qté (1) 12 V c.c./9 Ah	Qté (2) 12 V c.c./9 Ah	
<b>Courant de chargement de la batterie</b>	1 A		
<b>Tension de flotement de la batterie</b>	13,75 V c.c.	27,5 V c.c.	
<b>Temps de recharge</b>	6 à 8 heures jusqu'à 90 % de la capacité pour les batteries internes		
<b>Autonomie de la batterie interne</b>	2 min/pleine charge 8 min/demi-charge	1,8 min/pleine charge 10 min/demi-charge	2,5 min/pleine charge 8 min/demi-charge
<b>Tension d'arrêt basse</b>	9,7 V c.c. pour tous les niveaux de charge	19,4 V c.c. pour tous les niveaux de charge	
<b>Tension minimale pour démarrage à froid</b>	11,1 V c.c.	22,2 V c.c.	
<b>Batteries remplaçables à chaud</b>	Non		

**Table 12. Environnement**

	<b>SMART750PSRTNC (AG-07C0)</b>	<b>SMART1000PSRTNC (AG-07C1)</b>	<b>SMART1500PSRTNC (AG-07C2)</b>
<b>Humidité</b>	0 à 90 % HR à 0 à 40 °C (sans condensation)		
<b>Température d'entreposage</b>	-15 à 50 °C		
<b>Température de fonctionnement</b>	0 à +40 °C		

Table 12. Environnement (Continued)

	<b>SMART750PSRTNC (AG-07C0)</b>	<b>SMART1000PSRTNC (AG-07C1)</b>	<b>SMART1500PSRTNC (AG-07C2)</b>
<b>Bruit audible</b>	40 dBA max. (Batterie complètement chargée, sans sonnerie)	40 dBA max. (Batterie complètement chargée, sans sonnerie)	40 dBA max. (Batterie complètement chargée, sans sonnerie)
<b>Altitude de fonctionnement</b>	0 à 3 000 mètres		
<b>Dissipation de la chaleur (BTU/h) à demi-charge</b>	37,17	61,95	86,72
<b>Dissipation de la chaleur (BTU/h) à pleine charge</b>	25,94	40,96	57,34

Table 13. Poids et dimensions

	<b>SMART750PSRTNC (AG-07C0)</b>	<b>SMART1000PSRTNC (AG-07C1)</b>	<b>SMART1500PSRTNC (AG-07C2)</b>
<b>Poids net (lb/kg)</b>	17,2 lb/7,8 kg	26 lb/11,8 kg	27,8 lb/12,6 kg
<b>Dimensions (H x L x P po (cm))</b>	3,4 x 12,9 x 12,4 po (86,4 x 330 x 315 mm)	3,4 x 15,4 x 12,4 po (86,4 x 390 x 315 mm)	

Table 14. Normes et conformité

	<b>SMART750PSRTNC (AG-07C0)</b>	<b>SMART1000PSRTNC (AG-07C1)</b>	<b>SMART1500PSRTNC (AG-07C2)</b>
<b>Certifications de produits</b>	CSA C22.2 No 107.3 (CAN); UL1778 (É.-U.); NOM (Mexique)		
<b>Conformité</b>	Energy Star; ROHS; FCC classe B, DOE		

Table 15. Connexions électriques d'entrée

	<b>SMART750PSRTNC (AG-07C0)</b>	<b>SMART1000PSRTNC (AG-07C1)</b>	<b>SMART1500PSRTNC (AG-07C2)</b>
<b>Cordon d'alimentation</b>	5 pi, fiche NEMA 5–15 P, angle droit		

Table 16. Connexions électriques de sortie

	<b>SMART750PSRTNC (AG-07C0)</b>	<b>SMART1000PSRTNC (AG-07C1)</b>	<b>SMART1500PSRTNC (AG-07C2)</b>
<b>Nombre et type de prises</b>	Deux prises NEMA 5–15 commutées (charge 1) Deux prises NEMA 5–15 commutées (charge 2) Trois prises NEMA 5–15 commutées (charge 3)	Deux prises NEMA 5–15 commutées (principales) Deux prises NEMA 5–15 commutées (charge 1) Deux prises NEMA 5–15 commutées (charge 2) Quatre prises NEMA 5–15 commutées (charge 3)	



934B9C A