



DEEBOT™ OZMO 950

Instruction Manual
Manuel d'instructions
Manual de instrucciones

EN	Instruction Manual	2
FR-CA	Manuel d'instructions	29
ES-LATAM	Manual de instrucciones	57

Congratulations on the purchase of your ECOVACS ROBOTICS DEEBOT! We hope it brings you many years of satisfaction. We believe that your new robot will help keep your home clean and give you more quality time to do other things.

Live Smart. Enjoy Life.

Should you encounter situations that have not been properly addressed in this Instruction Manual, please contact our Customer Service Center where a technician will be able to help you with your specific problem or question.

For more information, please visit the ECOVACS ROBOTICS official website: **www.ecovacs.com**

The company reserves the right to make technological and/or design changes to this product for continuous improvement.

Thank you for choosing DEEBOT!

Contents

1. Important Safety Instructions.....	4
2. Package Contents	8
3. Operating and Programming	11
4. Maintenance	17
5. Indicator Light.....	22
6. Troubleshooting	23
7. Technical Specifications.....	24



1. Important Safety Instructions

IMPORTANT SAFETY INSTRUCTIONS READ ALL INSTRUCTIONS BEFORE USING THIS APPLIANCE.

SAVE THESE INSTRUCTIONS For Household use only

When using an electrical appliance, basic precautions should always be followed, including the following:

WARNING: Read all safety warnings and instructions. Failure to follow the warnings and instructions may result in electric shock, fire or serious injury.

1. Do not allow to be used as a toy. Close attention is necessary when used by or near children.
2. Clear the area to be cleaned. Remove power cords and small objects from the floor that could entangle the Appliance. Tuck rug fringe under the rug base, and lift items such as curtains and tablecloths off the floor.
3. If there is a drop off in the cleaning area due to a step or stairs, you should operate the Appliance to ensure that it can detect the step

without falling over the edge. It may become necessary to place a physical barrier at the edge to keep the unit from falling. Make sure the physical barrier is not a trip hazard.

4. Only use as described in this manual. Only use attachments recommended or sold by the manufacturer.
5. Please make sure your power supply voltage matches the power voltage marked on the Docking Station.
6. Do not handle plug or appliance with wet hands.
7. Non-rechargeable batteries are prohibited.
8. Do not use without dust bin and/or filters in place.
9. Do not operate the vacuum in an area where there are lit candles or fragile objects on the floor to be cleaned.
10. Do not use and store in extremely hot or cold environments (below -5°C / 23°F or above 40°C / 104°F). Please charge the robot in temperature above 0°C / 32°F and below 40°C / 104°F .

1. Important Safety Instructions

11. Keep hair, loose clothing, fingers, and all parts of body away from any openings and moving parts.
12. Do not operate the Appliance in a room where an infant or child is sleeping.
13. For INDOOR use ONLY. Do not use the Appliance in outdoor, commercial or industrial environments. Do not use Appliance on wet surfaces or surfaces with standing water.
14. Do not allow the Appliance to pick up large objects like stones, large pieces of paper or any item that may clog the Appliance.
15. Do not use Appliance to pick up flammable or combustible materials such as gasoline, printer or copier toner, or use in areas where they may be present.
16. Do not use Appliance to pick up anything that is burning or smoking, such as cigarettes, matches, hot ashes, or anything that could cause a fire.
17. Do not put any object into openings. Do not use with any opening blocked; keep free of dust, lint, hair, and anything that may reduce air flow.
18. Take care not to damage the power cord. Do not pull on or carry the Appliance or Docking Station by the power cord, use the power cord as a handle, close a door on the power cord, or pull power cord around sharp edges or corners. Do not run Appliance over the power cord. Keep power cord away from hot surfaces. Do not unplug by pulling on cord. To unplug, grasp the plug, not the cord.
19. If the power cord is damaged, it must be replaced by the manufacturer or its service agent in order to avoid a hazard.
20. Do not use the Docking Station if it is damaged.
21. Do not use with a damaged power cord or plug. Do not use the Appliance or Docking Station if it is not working properly, has been dropped, damaged, left outdoors, or come in contact with water. It must be repaired by the manufacturer or its service agent in order to avoid a hazard.
22. Turn OFF the power switch before cleaning or maintaining the Appliance. Turn off all controls before unplugging.

1. Important Safety Instructions

23. The plug must be removed from the receptacle before cleaning or maintaining the Docking Station.
24. Remove the Appliance from the Docking Station, and turn OFF the power switch to the Appliance before removing the battery for disposal of the Appliance.
25. The battery must be removed and discarded according to local laws and regulations before disposal of the Appliance.
26. Please dispose of used batteries according to local laws and regulations.
27. Do not incinerate the Appliance even if it is severely damaged. The batteries can explode in a fire.
28. When not using the Docking Station for a long period of time, please unplug it.
29. The Appliance must be used in accordance with the directions in this Instruction Manual. ECOVACS ROBOTICS cannot be held liable or responsible for any damages or injuries caused by improper use.
30. Prevent unintentional starting. Ensure the switch is in the off position before connecting to battery pack, picking up or carrying the appliance. Carrying the appliance with your finger on the switch or energizing appliance that have the switch on invites accidents.
31. When battery pack is not in use, keep it away from other metal objects, like paper clips, coins, keys, nails, screws or other small metal objects, that can make a connection from one terminal to another. Shorting the battery terminals together may cause burns or a fire.
32. Under abusive conditions, liquid may be ejected from the battery; avoid contact. If contact accidentally occurs, flush with water. If liquid contacts eyes, additionally seek medical help. Liquid ejected from the battery may cause irritation or burns.
33. Do not use a battery pack or appliance that is damaged or modified. Damaged or modified batteries may exhibit unpredictable behavior resulting in fire, explosion or risk of injury.

1. Important Safety Instructions

34. Do not expose a battery pack or appliance to fire or excessive temperature. Exposure to fire or temperature above 130°C may cause explosion. The temperature of 130°C can be replaced by the temperature of 265°F.
35. Follow all charging instructions and do not charge the battery pack or appliance outside of the temperature range specified in the instructions. Charging improperly or at temperatures outside of the specified range may damage the battery and increase the risk of fire.
36. Have servicing performed by a qualified repair person using only identical replacement parts. This will ensure that the safety of the product is maintained.
37. Do not modify or attempt to repair the appliance or the battery pack (as applicable) except as indicated in the instructions for use and care.
38. Place the cords from other appliances out of the area to be cleaned.
39. Do not operate the vacuum in a room that has lit candles on furniture that the vacuum may accidentally hit or bump into.
40. Do not allow children to sit on the vacuum.
41. Recharge only with the charger specified by the manufacturer. A charger that is suitable for one type of battery pack may create a risk of fire when used with another battery pack.
42. Use appliances only with specifically designated battery packs. Use of any other battery packs may create a risk of injury and fire.
43. The robot contains batteries that are only replaceable by skilled persons. To replace the robot's battery, please contact Customer Service.
44. If the robot will not be used for a long time, fully charge the robot and power OFF for storage and unplug the Docking Station.

1. Important Safety Instructions

Federal Communications Commission (FCC) Interference Statement

This equipment has been tested and found to comply with the limits for a Class B digital device, pursuant to Part 15 of the FCC Rules.

These limits are designed to provide reasonable protection against harmful interference in a residential installation. This equipment generate, uses and can radiate radio frequency energy and, if not installed and used in accordance with the instructions, may cause harmful interference to radio communications.

However, there is no guarantee that interference will not occur in a particular installation. If this equipment does cause harmful interference to radio or television reception, which can be determined by turning the equipment off and on, the user is encouraged to try to correct the interference by one of the following measures:

- Reorient or relocate the receiving antenna.
- Increase the separation between the equipment and receiver.
- Connect the equipment into an outlet on a circuit different from that to which the receiver is connected.
- Consult the dealer or an experienced radio/TV technician for help.

This device complies with Part 15 of the FCC Rules. Operation is subject to the following two conditions:

(1) This device may not cause harmful interference, and (2) this device must accept any interference received, including interference that may cause undesired operation.

FCC Caution: Any changes or modifications not expressly approved by the party responsible for compliance could void the user's authority to operate this equipment.

RF exposure warning

This equipment complies with FCC radiation exposure limits set forth for an uncontrolled environment.

This equipment must be installed and operated in accordance with provided instructions and the antenna(s) used for this transmitter must be installed to provide a separation distance of at least 20 cm from all persons and must not be collocated or operating in conjunction with any other antenna or transmitter.

To disable Wi-Fi module on DEEBOT, power the robot ON. Place the robot on the Docking Station making sure the Charging Contacts on DEEBOT and the Docking Station Pins make a connection.

Press and hold the AUTO Mode Button on the robot for 20 seconds until DEEBOT emits 3 beeps.

To enable Wi-Fi module on DEEBOT, power the robot OFF and then power ON. The Wi-Fi module is turned on when DEEBOT is restarted.

2. Package Contents

2.1 Package Contents

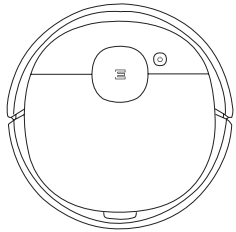

Robot

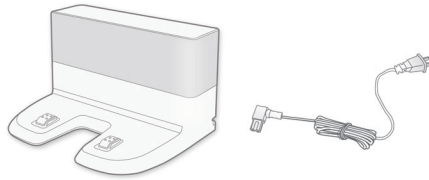

Docking Station



Instruction Manual



Quick Start Guide

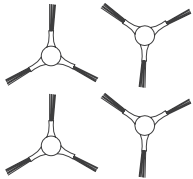

(4) Side Brushes



Main Brush Option
(Pre-installed)

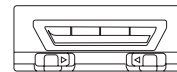

Direct Suction Option

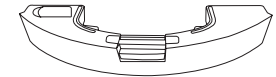

Reservoir

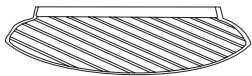

Washable/Reusable
Microfiber Cleaning Cloth

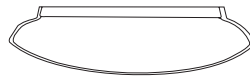

Disposable Cleaning Cloth

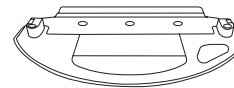

Cleaning Cloth Plate

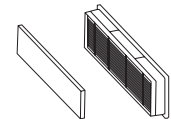

Washable High Efficiency
Filter and Sponge Filter

Note: Figures and illustrations are for reference only and may differ from actual product appearance. Product design and specifications are subject to changes without notice.

2. Package Contents

2.3 Product Diagram Robot

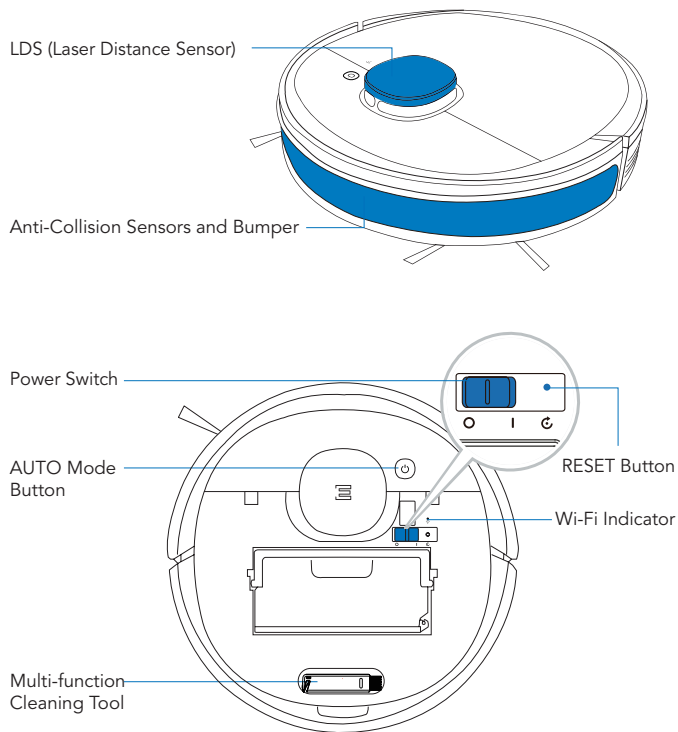

Bottom View

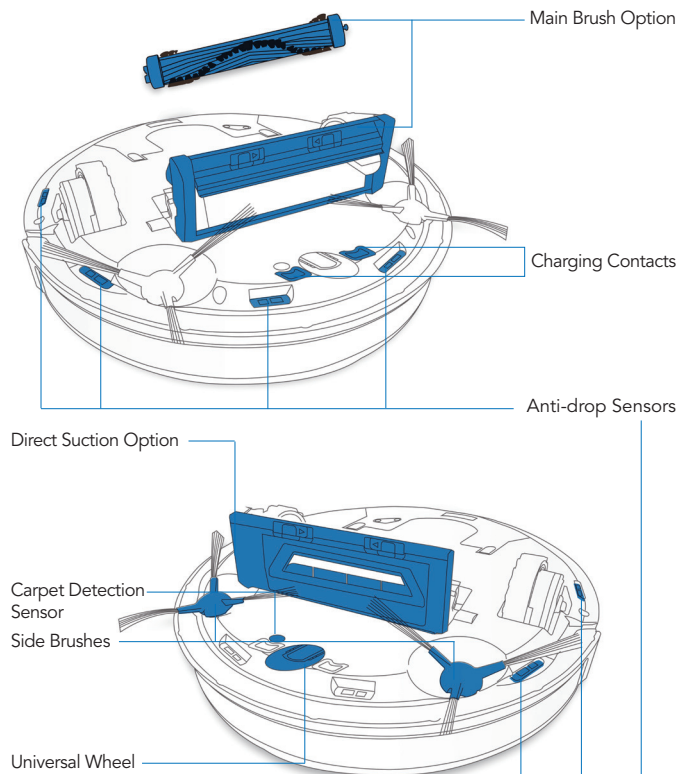

2. Package Contents

Reservoir

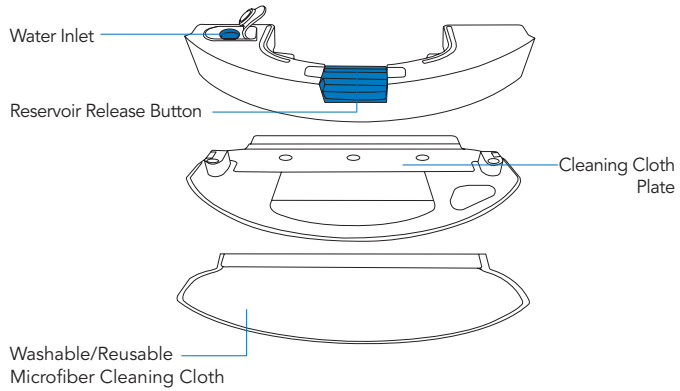

Docking Station

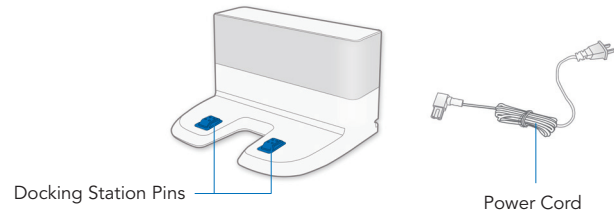

3. Operating and Programming

3.1 Notes Before Cleaning

WARNING: Do not use DEEBOT on wet surfaces or surfaces with standing water.

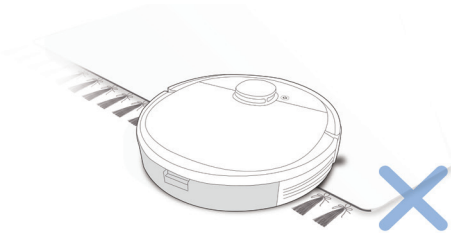

Before using the product on a rug with tasseled edges, please fold the rug edges under.

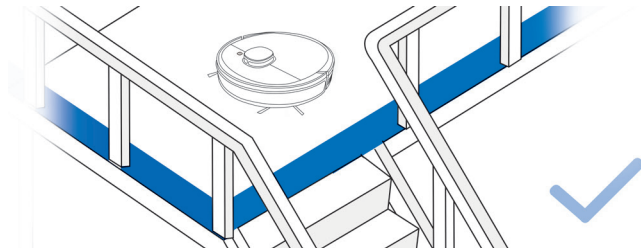

It may be necessary to place a physical barrier at the edge of a drop to stop the unit from falling over the edge.

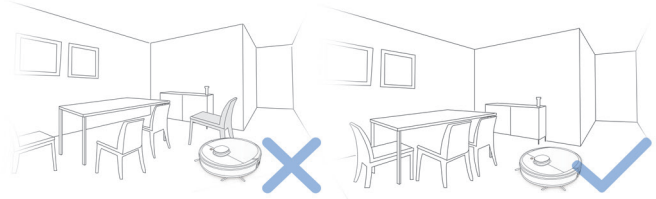

Tidy up the area to be cleaned by putting furniture, such as chairs, in their proper place.

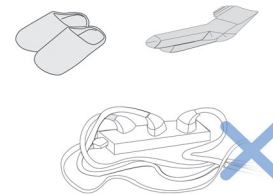

Remove power cords and small objects from the floor that the robot could be obstructed by.

3. Operating and Programming

3.2 Preparation

1 Remove Protection Strip

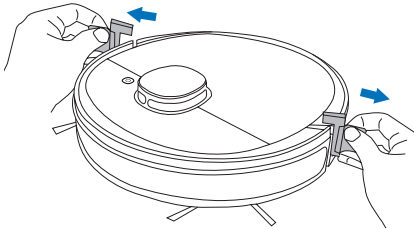

2 Assemble Docking Station

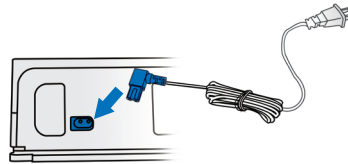

3 Docking Station Placement

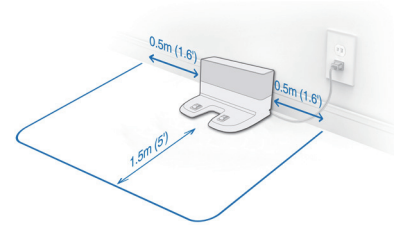

Please place the Docking Station on a hard floor surface.

4 Install Side Brushes

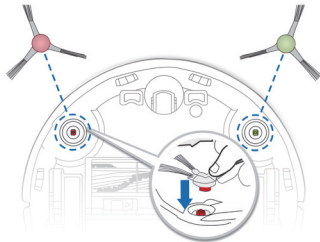

5 Power ON

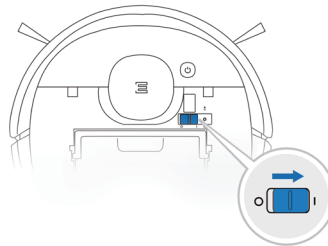

3. Operating and Programming

6 Charge DEEBOT

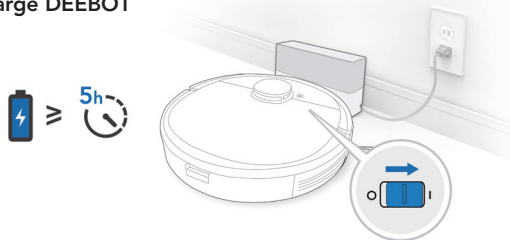

Note: When DEEBOT completes the cleaning cycle or when the battery gets low, DEEBOT automatically returns to the Docking Station to recharge itself. DEEBOT can also be sent back to the Docking Station at any time by using the ECOVACS App or by pressing the AUTO Button on the robot for 3 seconds.

Empty remaining water from the Reservoir and remove the Cleaning Cloth Plate before charging DEEBOT.

7 Pause

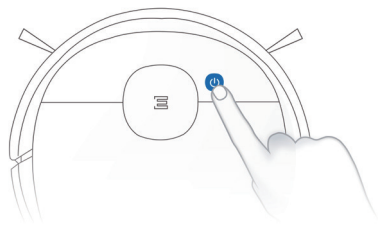

Note: The robot's Control Panel stops glowing after the robot is paused for a few minutes. Press the AUTO Mode Button on DEEBOT to wake up the robot.

8 Start

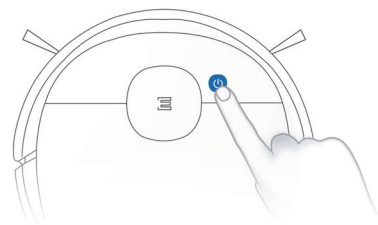

9 Power OFF

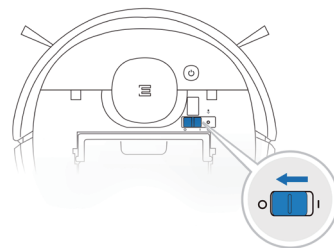

Note: When DEEBOT is not working, it is recommended to keep it switched ON and charging.

3. Operating and Programming

All the functions mentioned above can be enabled on the App. Download ECOVACS App to access more features, including MAX Mode, Scheduled Cleaning, etc.

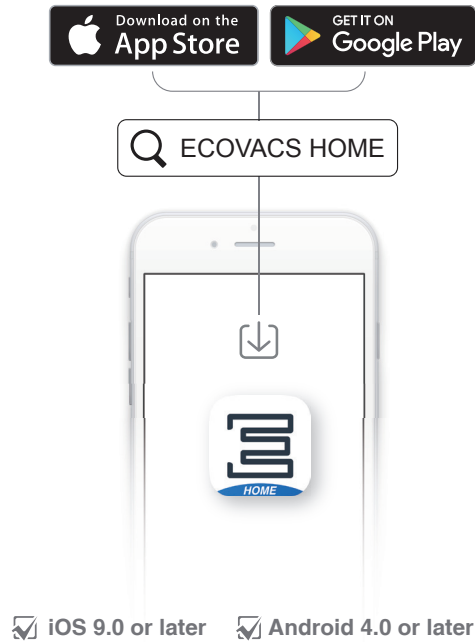

3. Operating and Programming

3.3 OZMO Mopping System

1

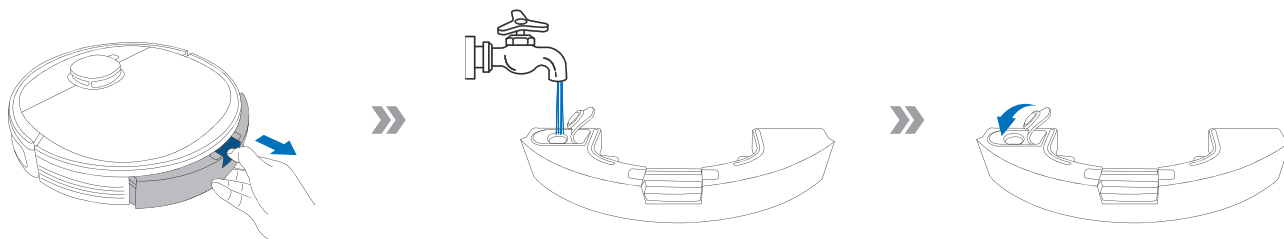

2

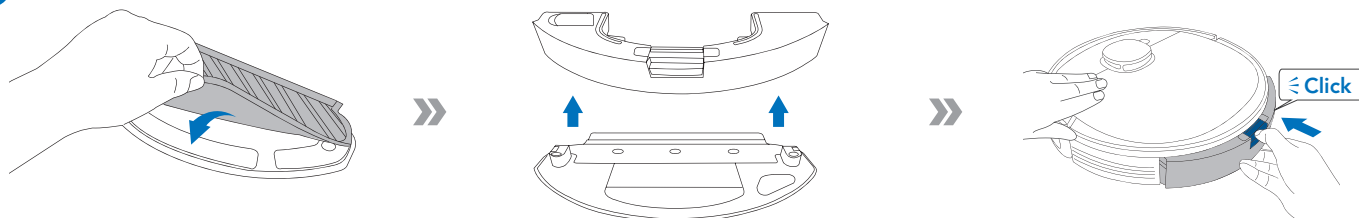

3

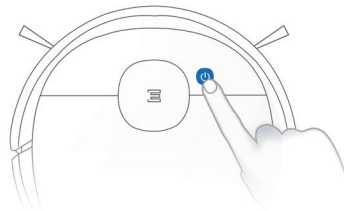

Note: To add water into the Reservoir when DEEBOT is cleaning, pause the robot, press the Reservoir Release Button, draw out the reservoir, and add water.

3. Operating and Programming

3.4 Choosing a Suction Option

Main Brush Option: The best choice for deep cleaning, with a combination of the Main Brush and strong suction.

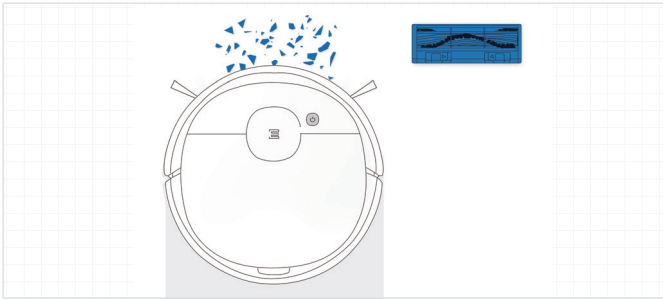

Direct Suction Option: The best choice for daily cleaning. This Suction Option is specifically designed to pick up hair without getting clogged by it, and is ideal for pet owners.

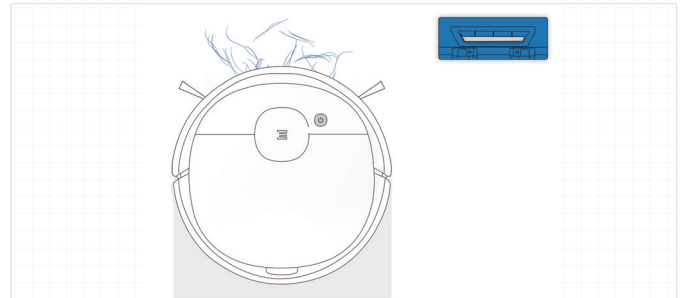

3. Operating and Programming

Install the Direct Suction Option

1

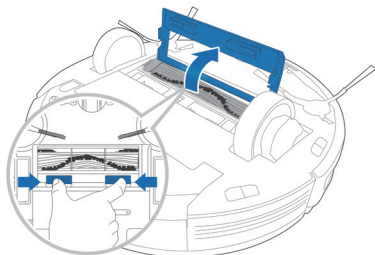

2

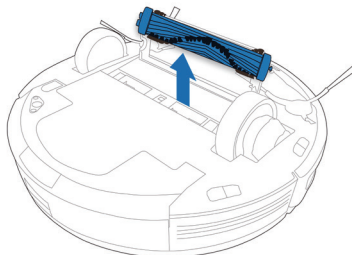

3

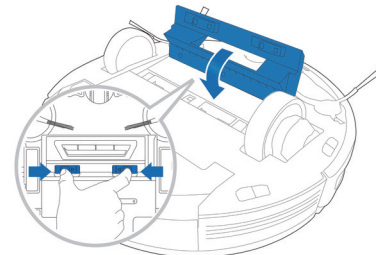

Install the Main Brush Option

1

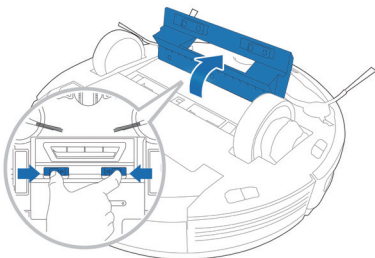

2

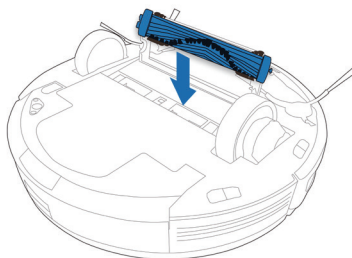

3

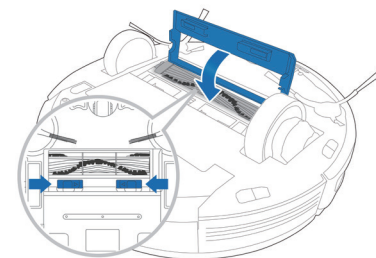

4. Maintenance

Before performing cleaning and maintenance tasks on DEEBOT, turn the robot OFF and unplug the Docking Station.

4.1 OZMO Mopping System

1

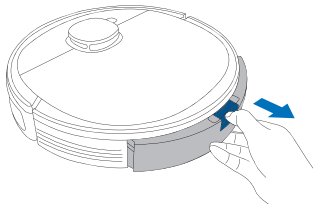

2

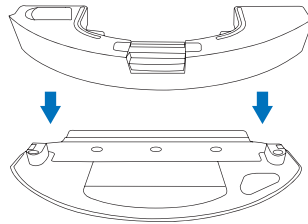

3

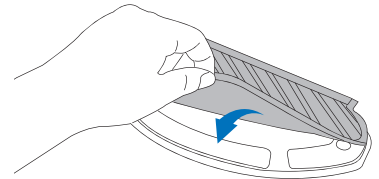

4

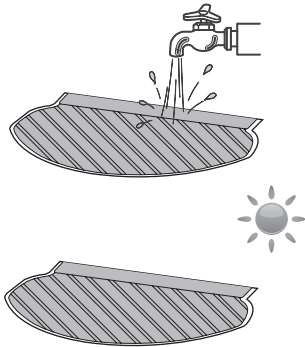

5

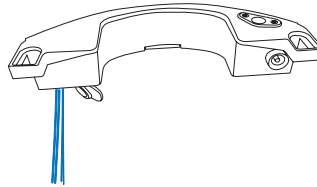

6

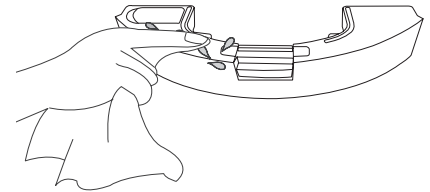

4. Maintenance

4.2 Dust Bin and Filters

Dust Bin

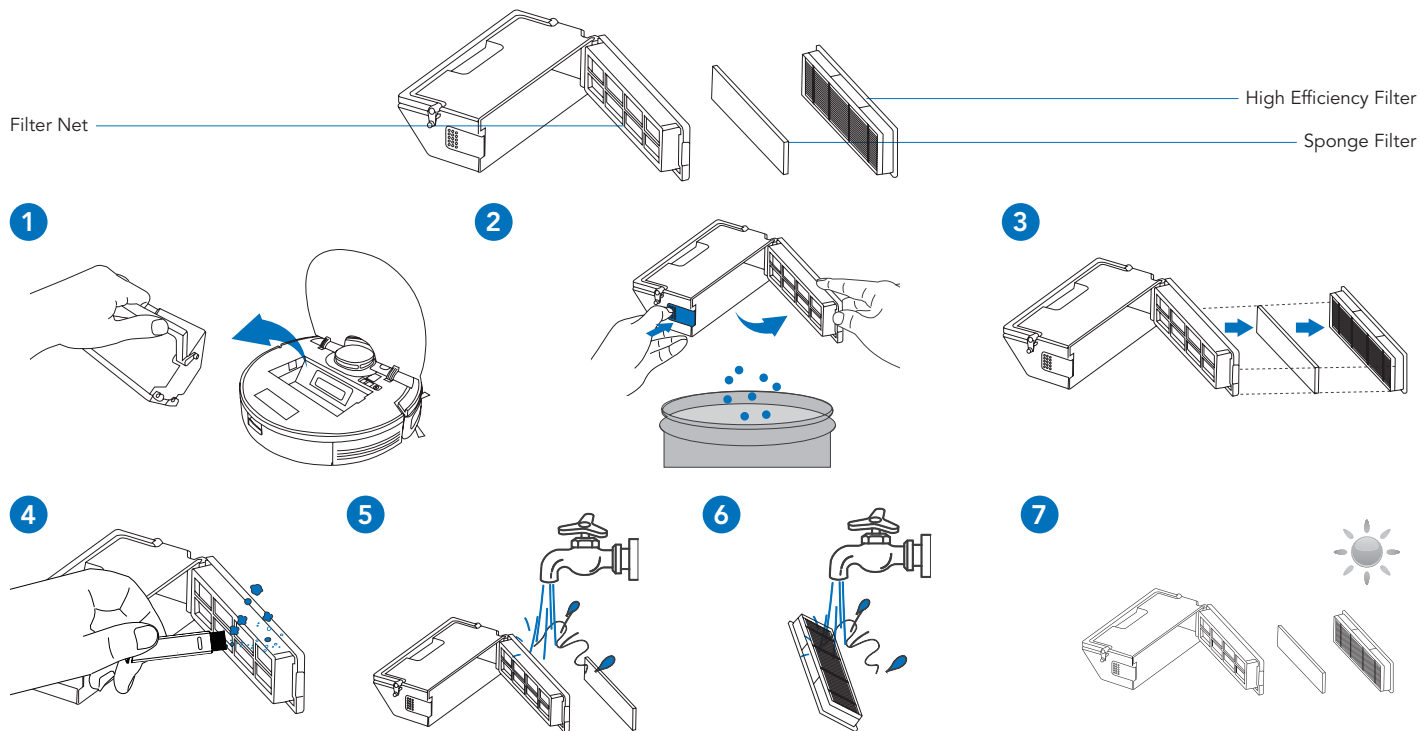

Note: 1. Please rinse the filter with water as shown above. 2. Do not use finger or brush to clean the filter. 3. Be sure to dry out the filter for at least 24 hours after washing.

4.3 Main Brush, Direct Suction Option and Side Brushes

Note: A Multi-Function Cleaning Tool is provided for easy maintenance. Handle with care, this cleaning tool has sharp edges.

Main Brush

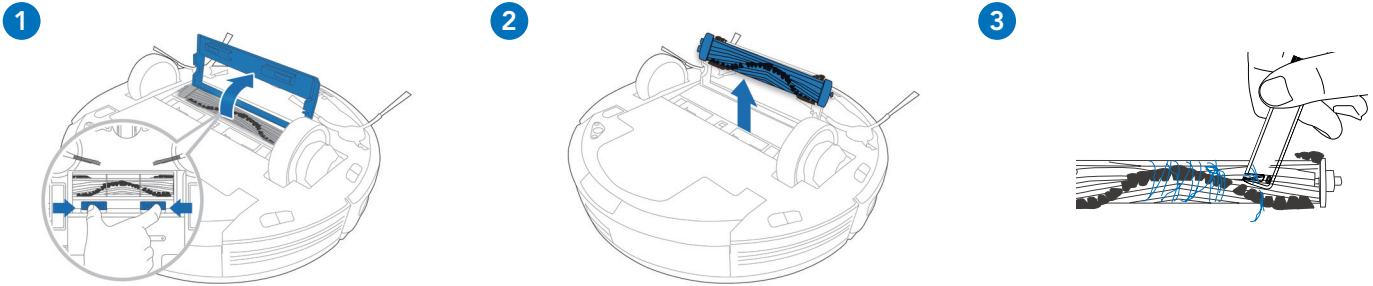

Direct Suction Option

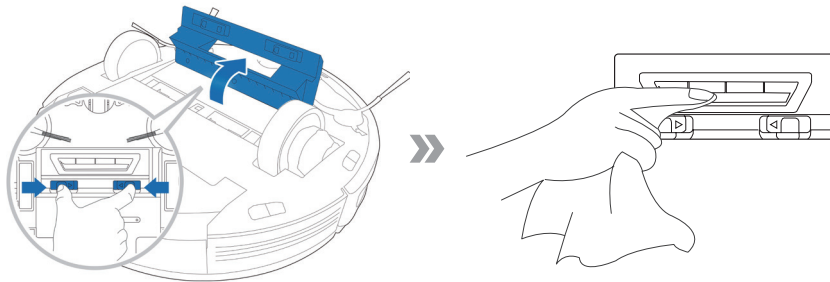

Side Brushes

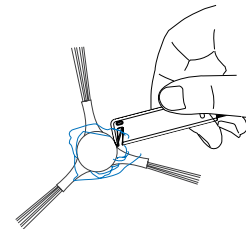

4. Maintenance

4.4 Other Components

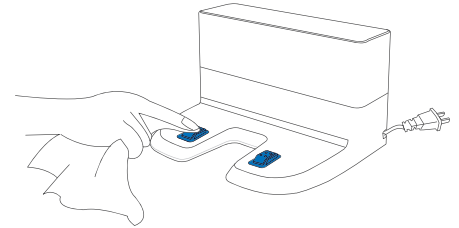
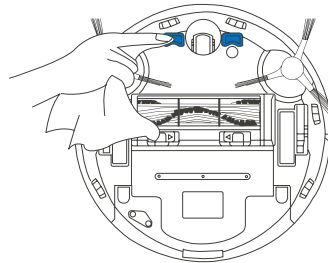
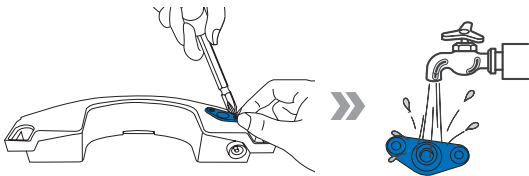
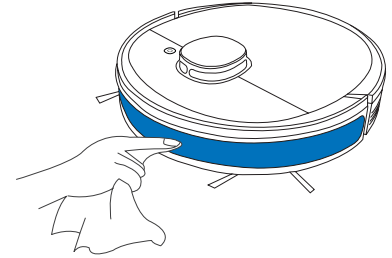
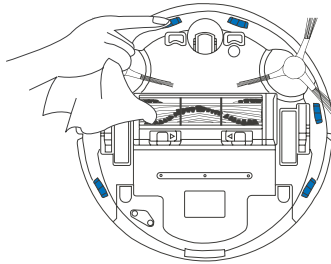
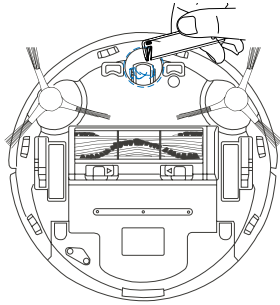

Note: Before cleaning the robot's Charging Contacts and Docking Station Pins, turn the robot OFF and unplug the Docking Station.

4. Maintenance

4.5 Regular Maintenance

To keep DEEBOT running at peak performance, perform maintenance tasks and replace parts with the following frequencies:

Robot Part	Maintenance Frequency	Replacement Frequency
Cleaning Cloth	After each use	Every 50 washings
Reservoir/Cleaning Cloth Plate	After each use	/
Side Brush	Once every 2 weeks	Every 3-6 months
Main Brush	Once per week	Every 6-12 months
Sponge Filter/ High Efficiency Filter	Once per week	Every 3-6 months
Universal Wheel Anti-Drop Sensors Bumper Charging Contacts Docking Station Pins	Once per week	/

A multi-function Cleaning Tool is provided for easy maintenance. Handle with care, this cleaning tool has sharp edges.

Note: ECOVACS manufactures various replacement parts and fittings. Please contact Customer Service for more information on replacement parts.

5. Indicator Light

DEEBOT will tell you something is wrong with an indicator light and voice report. More detailed support is available through the ECOVACS HOME and online website.

Indicator Light	Scenario
AUTO Mode Button glows a solid WHITE	The robot is cleaning
	The robot is paused while cleaning
AUTO Mode Button flashes WHITE	The robot is charging
	The robot is starting
	The robot is relocating
AUTO Mode Button glows a solid RED	The robot has low battery
AUTO Mode Button flashes RED	The robot has a problem

6. Troubleshooting

No.	Malfunction	Possible Causes	Solutions
1	DEEBOT is not charging.	DEEBOT is not switched ON.	Switch ON DEEBOT.
		DEEBOT has not connected to the Docking Station.	Be sure that the robot's Charging Contacts have connected to the Docking Station Pins.
		The Power Cord is not connected to the Docking Station.	Make sure the Power Cord is firmly connected to the Docking Station.
		The battery is completely discharged.	Re-activate the battery. Switch ON. Place DEEBOT on the Docking Station by hand, remove after charging for 3 minutes, repeat 3 times; then charge normally.
		Make sure the Docking Station is connected to the power supply.	The Docking Station is not connected to the power supply.
2	DEEBOT cannot return to the Docking Station.	The Docking Station is not correctly placed.	Refer to section 3.2 to correctly place the Docking Station.
3	DEEBOT gets stuck while working and stops.	DEEBOT is tangled with something on the floor (electrical wires, curtains, carpet fringing, etc.).	DEEBOT will try various ways to free itself. If it is unsuccessful, manually remove the obstacles and restart.
4	DEEBOT returns to the Docking Station before it has finished cleaning.	When the battery gets low, DEEBOT automatically switches to Return to Charger Mode and returns to the Docking Station to recharge itself.	This is normal. No solution necessary.
		Working time varies according to floor surface, room complexity and the Cleaning Mode selected.	This is normal. No solution necessary.

6. Troubleshooting

No.	Malfunction	Possible Causes	Solutions
5	DEEBOT does not clean automatically at the scheduled time.	Time Scheduling function is cancelled.	Program DEEBOT to clean at specific times using the ECOVACS App.
		The Continued Cleaning function is turned ON and DEEBOT has just finished cleaning the scheduled cleaning area.	This is normal. No solution necessary.
		DEEBOT is switched OFF.	Switch ON DEEBOT.
		The robot's battery is low.	Keep DEEBOT switched ON and connected to the Docking Station to make sure it has a full battery to work at any time.
		The robot's Suction Intake is blocked and/or there is debris stuck in its components.	Power OFF DEEBOT, clean the Dust Bin and invert the robot. Clean the robot's Suction Intake, Side Brushes and the Main Brush as described in section 4.
6	DEEBOT does not clean the whole area.	The cleaning area is not tidy.	Remove small objects from the floor and tidy up the cleaning area before DEEBOT starts cleaning.
7	The water is not coming out of the Reservoir when DEEBOT is mopping.	The water inlet filter on the bottom of Reservoir is clogged.	Unscrew the water inlet on the bottom of Reservoir and clean the filter.
		The Reservoir runs out of water.	Add water into the Reservoir.
		The water outlets on the bottom of DEEBOT are clogged.	Check the water outlets on the bottom and clean.

6. Troubleshooting

No.	Malfunction	Possible Causes	Solutions
8	DEEBOT is not able to connect to the home Wi-Fi network.	Incorrect home Wi-Fi username or password entered.	Enter the correct home Wi-Fi username and password.
		DEEBOT is not within range of your home Wi-Fi signal.	Make sure DEEBOT is within range of your home Wi-Fi signal.
		Network setup started before DEEBOT was ready.	Turn ON Power Switch. Press the RESET Button for 3 seconds. DEEBOT is ready for network setup when it plays a musical tune and its Wi-Fi Indicator light flashes slowly.
		Your smartphone's operating system needs to be updated.	Update your smartphone's operating system. The ECOVACS App runs on iOS 9.0 and above, Android 4.0 and above.

7. Technical Specifications

Model	DX9G		
Rated Input	20 V DC, 1 A		
Docking Station Model	CH1822		
Rated Input	100-240 V AC, 50-60 Hz, 0.5 A	Rated Output	20 V DC, 1 A
Laser	max. power: 2.5mW Frequency: 1.8KHz Rotate Speed: 300±5 circle/min		

Output power of the WIFI module is less than 100mW.

Note: Technical and design specifications may be changed for continuous product improvement.

Félicitations, vous avez acheté un ECOVACS ROBOTICS DEEBOT! Nous espérons qu'il vous apportera plusieurs années de satisfaction. Nous croyons que votre nouveau robot vous aidera à garder votre maison propre et vous donnera plus de temps pour vivre de façon intelligente et profiter de la vie.

Live Smart. Enjoy Life.

Si vous rencontrez des situations qui ne sont pas traitées avec suffisamment de précision dans ce manuel d'instructions, veuillez communiquer avec un technicien de notre Centre de service à la clientèle qui saura vous aider à résoudre votre problème particulier ou répondre à votre question.

Pour de plus amples informations, visitez le site Web officiel d'ECOVACS ROBOTICS à l'adresse suivante : **www.ecovacs.com**

L'entreprise se réserve le droit d'apporter des modifications techniques ou liées à la conception de ce produit à des fins d'amélioration continue.

Merci d'avoir choisi le DEEBOT!

Contenu

1. Consignes de sécurité importantes.....	31
2. Contenu de l'emballage.....	37
3. Fonctionnement et programmation.....	40
4. Entretien.....	47
5. Voyant d'état.....	52
6. Dépannage.....	53
7. Spécifications techniques.....	56

1. Consignes de sécurité importantes

CONSIGNES DE SÉCURITÉ IMPORTANTES

LIRE TOUTES LES INSTRUCTIONS AVANT L'UTILISATION DE L'APPAREIL. CONSERVER CES INSTRUCTIONS

Pour une utilisation domestique seulement

Lors de l'utilisation d'un appareil électrique, les précautions de base suivantes doivent être suivies :

AVERTISSEMENT : Lire tous les avertissements et toutes les instructions de sécurité. Ne pas suivre les avertissements et les instructions peut entraîner une décharge électrique, un incendie ou des blessures graves.

1. L'appareil ne doit pas être utilisé comme un jouet. Une attention particulière est nécessaire lorsqu'il est utilisé par des enfants ou près d'eux.
2. Ranger la région à nettoyer. Retirer le câble d'alimentation et les petits objets situés sur le plancher pour éviter l'accrochage avec l'appareil. Glisser les franges sous le tapis, dégager le plancher et relever les bouts des rideaux et nappes.

3. Lors de l'opération de l'appareil dans une région avec une marche, assurez-vous que l'appareil détecte la région pour éviter la chute. Il se peut qu'il soit nécessaire de placer une barrière physique pour empêcher la chute. Assurez-vous que la barrière ne représente pas un danger de chute.
4. Utiliser l'appareil seulement de la manière décrite dans ce manuel. Utiliser seulement les accessoires recommandés ou vendus par le fabricant.
5. Veuillez vous assurer que le voltage de la prise est le même que celui inscrit sur la station de charge.
6. Ne pas manipuler la fiche électrique ou l'appareil avec des mains humides.
7. Les batteries non rechargeables sont interdites.
8. Ne pas utiliser si le récipient à poussière ou les filtres ne sont pas en place.
9. Ne pas utiliser l'aspirateur dans une pièce avec des chandelles ou des objets fragiles sur le plancher à nettoyer.

1. Consignes de sécurité importantes

10. Ne pas utiliser et entreposer dans un environnement à température extrêmement chaude ou froide (inférieure à -5 °C/23 °F ou supérieure à 40 °C/104 °F). Veuillez charger le robot à une température supérieure à 0 °C/32 °F et en dessous de 40 °C/104 °F.
11. Les cheveux, les vêtements amples, les doigts et toutes les parties du corps doivent être tenus à l'écart de toutes ouvertures et pièces mobiles.
12. Ne pas utiliser l'appareil dans une pièce où dorment des enfants ou des nouveau-nés.
13. Pour utilisation INTÉRIEURE SEULEMENT. Ne pas utiliser l'appareil à l'extérieur, à des fins commerciales ou industrielles.. Ne pas utiliser l'appareil sur une surface humide ou mouillée.
14. Éviter le contact de l'appareil avec de gros objets, comme les pierres, les gros morceaux de papier ou tout autre objet pouvant bloquer l'appareil.
15. Ne pas utiliser l'appareil pour ramasser des produits inflammables ou combustibles, comme de l'essence, de l'encre d'imprimante ou de copieur, ni l'utiliser dans un endroit où ces produits peuvent être présents.
16. Ne pas utiliser l'appareil pour ramasser des objets qui sont en combustion ou qui émettent de la fumée, comme des cigarettes, des allumettes, des cendres chaudes ou tout autre objet pouvant s'enflammer.
17. Ne pas placer d'objets dans les ouvertures. Ne pas utiliser avec une ouverture bloquée; garder exempt de poussière, de peluche, de cheveux et de tout autre objet pouvant réduire la circulation d'air.
18. Veiller à ne pas endommager le cordon d'alimentation. Ne pas tirer ou transporter l'appareil ou la station de charge par l'entremise du câble d'alimentation, utiliser le câble d'alimentation en poignée, fermer une porte sur le câble d'alimentation ou tirer le câble sur une surface coupante. L'appareil ne doit pas passer sur le câble d'alimentation. Garder le câble d'alimentation éloigné de toute surface chaude. Ne pas tirer sur le cordon pour débrancher. Pour débrancher, tirer sur la fiche et non sur le cordon.

1. Consignes de sécurité importantes

19. Si le câble d'alimentation est endommagé, il doit être remplacé par le fabricant ou un agent du service à la clientèle pour éviter tout danger.
20. Ne pas utiliser la station de charge si elle est endommagée.
21. Ne pas utiliser avec une fiche ou un câble d'alimentation endommagé. Ne pas utiliser l'appareil ou la station de charge s'ils ne fonctionnent pas normalement, s'ils ont été échappés, endommagés, laissés à l'extérieur ou s'ils entrent en contact avec de l'eau. Ils doivent être réparés par le fabricant ou un agent de service après-vente pour éviter tout danger.
22. Éteindre à l'aide du bouton d'alimentation avant de nettoyer ou de faire l'entretien de l'appareil. Fermer tous les contrôles avant de débrancher.
23. La fiche du réceptacle doit être retirée avant d'effectuer le nettoyage ou l'entretien de la station de charge.
24. Retirer l'appareil de la station de charge et éteindre avec l'interrupteur situé sur l'appareil avant de retirer la batterie pour la mise au rebut de l'appareil.
25. La batterie doit être retirée et mise au rebut de façon appropriée et en accord avec les lois et réglementations régionales avant la mise au rebut de l'appareil.
26. Veuillez mettre les batteries au rebut selon les lois et règlements locaux.
27. Ne pas incinérer l'appareil même s'il est gravement endommagé. Les batteries en feu peuvent exploser.
28. Débrancher la station de charge si elle n'est pas utilisée pour une longue période de temps.
29. L'appareil doit être utilisé selon les directives du manuel d'instructions. ECOVACS ROBOTICS n'est pas responsable des blessures ou des dommages causés par une utilisation inappropriée.
30. Prévenir le démarrage accidentel. S'assurer que l'interrupteur est en position arrêt avant de connecter au bloc-piles, de ramasser ou de transporter l'appareil. Transporter l'appareil avec votre doigt sur l'interrupteur ou alimenter l'appareil avec l'interrupteur en position de marche peut favoriser les accidents.

1. Consignes de sécurité importantes

31. Lorsque le bloc-piles n'est pas en fonction, le tenir à l'écart d'autres objets métalliques, comme les trombones, les pièces de monnaie, les clés, les vis, les clous ou d'autres petits objets métalliques qui peuvent établir une connexion d'un terminal à un autre. Un court-circuit des bornes de la batterie peut causer des brûlures ou un incendie.
32. Dans des conditions abusives, du liquide peut être éjecté de la batterie; éviter le contact. En cas de contact accidentel, rincer immédiatement les parties atteintes avec de l'eau. Si du liquide entre en contact avec les yeux, solliciter également de l'aide médicale. Le liquide s'échappant de la batterie peut causer des irritations ou des brûlures.
33. Ne pas utiliser un bloc-piles ou un appareil qui est endommagé ou modifié. Les batteries endommagées ou modifiées peuvent avoir un comportement imprévisible pouvant causer un incendie, une explosion ou des blessures.
34. Ne pas exposer un bloc-piles ou un appareil au feu ou à une température élevée. Une exposition au feu ou à une température au-dessus de 130 °C peut causer une explosion. Une température de 130 °C est équivalente à 265 °F.
35. Suivre toutes les instructions de chargement et ne pas charger le bloc-piles ou l'appareil si la température est en dehors de la plage spécifiée dans les instructions. Un chargement incorrect ou à une température en dehors de la plage spécifiée peut endommager la batterie et augmenter le risque d'incendie.
36. L'entretien doit être fait par un technicien qualifié seulement avec des pièces de remplacement identiques. Cela assurera le maintien de la sécurité du produit.
37. Ne pas modifier l'appareil ou le bloc-piles (le cas échéant), sauf comme indiqué dans les instructions d'utilisation et d'entretien.
38. Enlever les cordons d'autres appareils de la région à nettoyer.
39. Ne pas faire fonctionner l'aspirateur dans une pièce qui contient des chandelles sur des meubles que l'aspirateur pourrait accidentellement frapper ou percuter.

1. Consignes de sécurité importantes

40. Ne pas laisser les enfants s'asseoir sur l'aspirateur.
41. Ne recharger qu'avec le chargeur recommandé par le fabricant. Un chargeur qui est adapté pour un type de bloc-piles peut créer un risque d'incendie, lorsqu'utilisé avec un autre bloc-piles.
42. N'utiliser les appareils qu'avec leurs blocs-piles spécifiquement désignés. L'utilisation de tout autre bloc-piles peut créer un risque de blessure et d'incendie.
43. Le robot contient des batteries qui ne sont remplaçables que par des personnes qualifiées. Pour remplacer la batterie du robot, communiquer avec le service à la clientèle.
44. Si le robot n'est pas utilisé pour une période prolongée, charger complètement le robot et éteindre pour l'entreposer et débrancher la station de recharge.

Déclaration sur les interférences de la Commission fédérale des communications (FCC – Federal Communications Commission)

Cet appareil a été testé et jugé conforme aux limites pour appareils numériques de classe B, conformément à la section 15 des règlements de la FCC.

Ces limites sont destinées à assurer une protection raisonnable contre les interférences nuisibles dans une installation résidentielle. Cet appareil génère, utilise et peut émettre de l'énergie radiofréquence et peut, en cas d'installation ou d'utilisation non conforme aux instructions, engendrer des interférences nuisibles aux communications radio.

Pendant, on ne peut pas garantir que des interférences ne se produiront pas dans certaines installations. Si cet appareil cause des interférences nuisibles à la réception des signaux de radio ou de télévision, ce qui peut être déterminé en allumant et en éteignant l'appareil, nous conseillons à l'utilisateur d'essayer de corriger ces interférences grâce à un des moyens suivants :

- Réorienter ou repositionner l'antenne de réception;
- Augmenter la distance séparant l'équipement du récepteur;
- Brancher l'appareil dans une prise différente de celle du récepteur;
- Consulter le revendeur ou un technicien qualifié spécialisé en radio/téléviseur pour obtenir de l'aide.

1. Consignes de sécurité importantes

Cet appareil est conforme à la section 15 des règlements de la FCC. L'utilisation est sous réserve des deux conditions suivantes :

(1) cet appareil ne doit pas engendrer d'interférences nuisibles et (2) cet appareil doit accepter toute interférence reçue, y compris les interférences pouvant entraîner un fonctionnement indésirable.

Avertissement de la FCC : Toute transformation ou modification non expressément autorisée par l'autorité responsable de la conformité pourraient annuler le droit de l'utilisateur à utiliser cet équipement.

Avertissement relatif à l'exposition aux radio fréquences

Cet équipement est conforme aux limites d'exposition aux radiations définies par la FCC pour un environnement non contrôlé.

Cet équipement doit être installé et utilisé conformément aux instructions fournies et les antennes utilisées pour cet émetteur doivent être installées afin de fournir une distance de séparation d'au moins 20 cm de toute personne et ne doivent pas être colocalisées ni fonctionner avec une autre antenne ou un autre émetteur.

Pour désactiver le module Wi-Fi du DEEBOT, allumez le robot. Placez le robot sur la station de charge en vous assurant que les points de contact de la charge du DEEBOT et les broches de la station de charge se touchent.

Maintenez enfoncé le bouton du mode AUTO se trouvant sur le robot pendant 20 secondes, jusqu'à ce que le DEEBOT émette 3 bips.

Pour activer le module Wi-Fi du DEEBOT, éteignez le robot, puis rallumez-le. Le module Wi-Fi est activé lorsque le DEEBOT est redémarré.

2. Contenu de l'emballage

2.1 Contenu de l'emballage

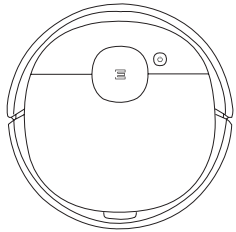

Robot

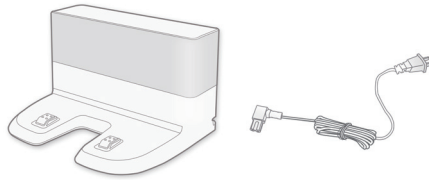

Station de charge



Manuel d'instructions



Guide de démarrage rapide

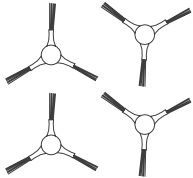

(4) Brosses latérales



Accessoire de brosse principale (préinstallée)

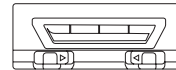

Accessoire d'aspiration directe

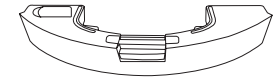

Réservoir

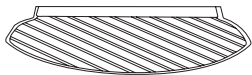

Chiffon de nettoyage en microfibre lavable et réutilisable



Chiffon de nettoyage jetable

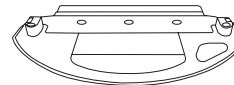

Plaque pour chiffon de nettoyage

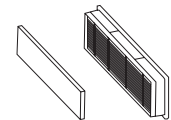

Filtere à haute efficacité et filtre à éponge lavables

Remarque : Les figures et les illustrations sont offertes à titre de référence seulement et peuvent être différentes du produit réel. La conception du produit et les spécifications sont assujetties à des modifications sans préavis.

2. Contenu de l'emballage

2.3 Diagramme schématique du produit Robot

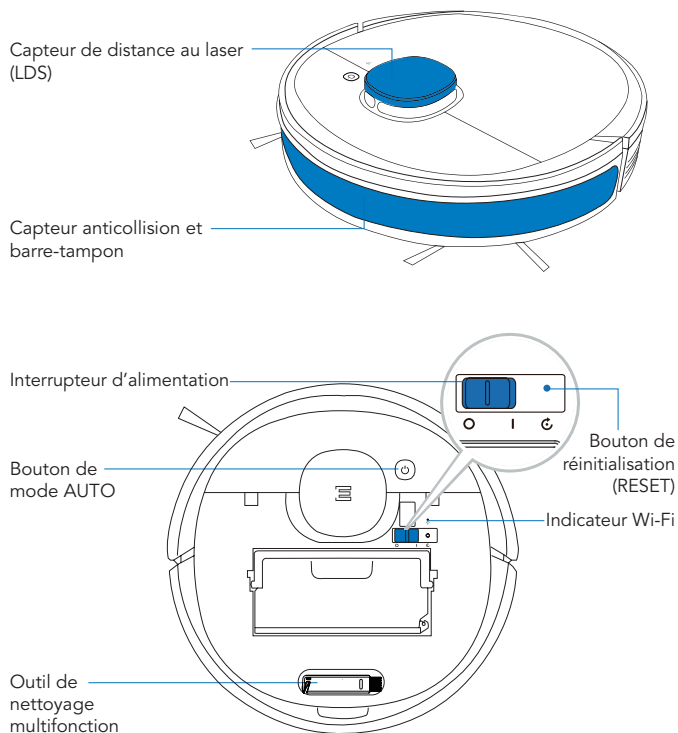

Vue du bas

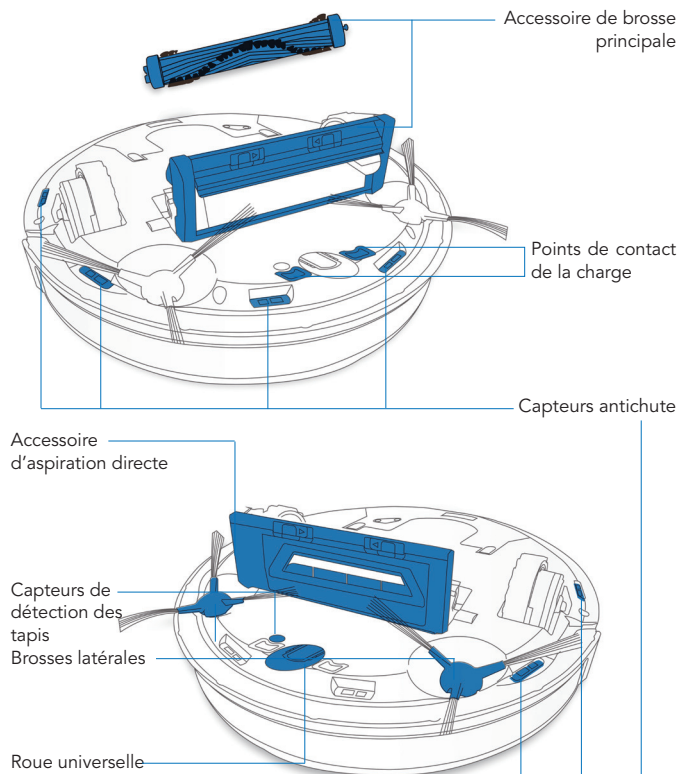

2. Contenu de l'emballage

Réservoir

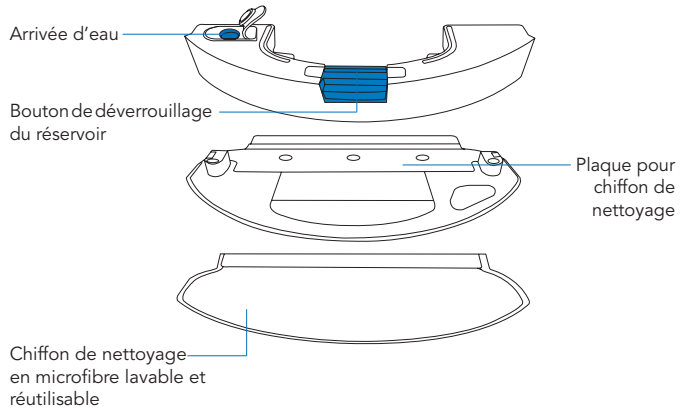

Station de charge

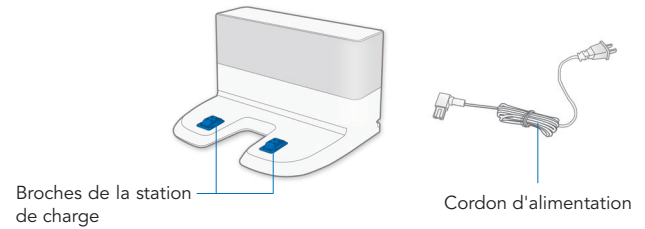

3. Fonctionnement et programmation

3.1 Remarques précédant le nettoyage

AVERTISSEMENT : Ne pas utiliser le DEEBOT sur une surface humide ou mouillée.

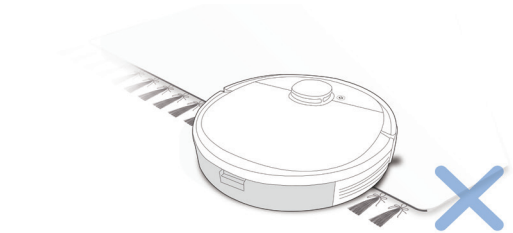

Avant d'utiliser le produit sur une carpeette, veuillez plier les franges sous le tapis.

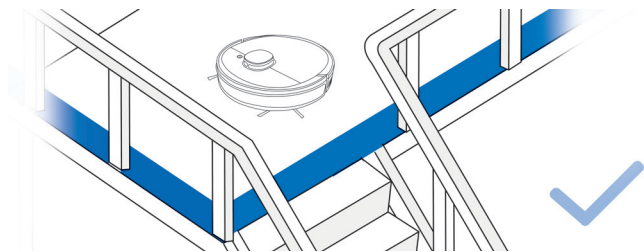

Il pourrait être nécessaire de placer une barrière physique au bord d'une descente pour empêcher l'unité de tomber.

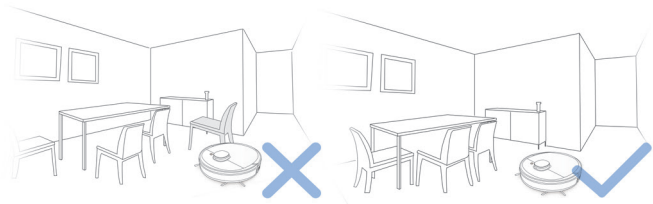

Rangez la zone à nettoyer en replaçant les meubles comme les chaises à leur place.

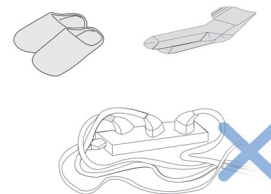

Retirer le câble d'alimentation et les petits objets situés sur le plancher pour éviter l'accrochage avec le robot.

3. Fonctionnement et programmation

3.2. Préparation

1 Retrait de la bande de protection

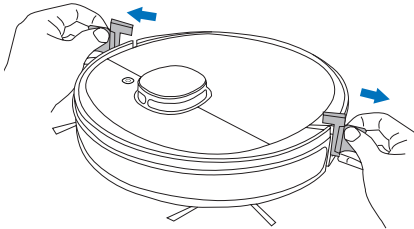

2 Assemblage de la station de charge

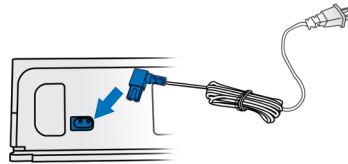

3 Disposition de la station de charge

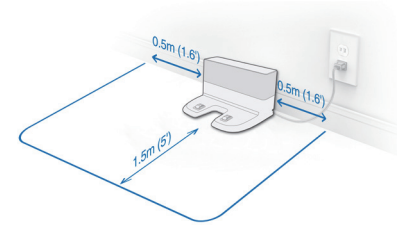

Veuillez placer la station d'accueil sur une surface dure.

4 Installation des brosses latérales

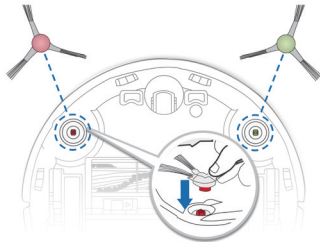

5 Mise sous tension

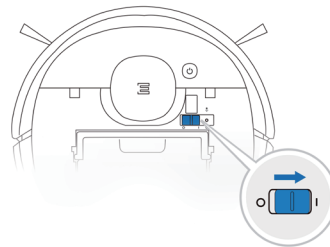

3. Fonctionnement et programmation

6 Chargement du DEEBOT

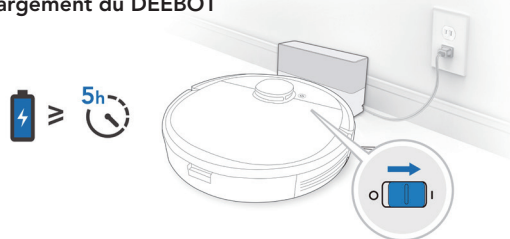

Remarque : Lorsque le DEEBOT termine le cycle de nettoyage ou que la charge de la batterie est faible, le DEEBOT retourne automatiquement à sa station de charge pour se recharger. Le DEEBOT peut aussi être envoyé à sa station de charge en tout temps au moyen de l'application ECOVACS ou en tenant le bouton AUTO enfoncé pendant 3 secondes.

Videz toute l'eau résiduelle du réservoir et retirez la plaque pour chiffon de nettoyage avant de charger le DEEBOT.

7 Mise en pause

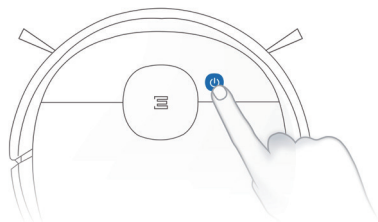

Remarque : Le panneau de contrôle du robot cesse de clignoter s'il est mis en pause pendant quelques minutes. Appuyez sur le bouton de mode AUTO sur le DEEBOT pour éveiller le robot.

8 Mise en marche

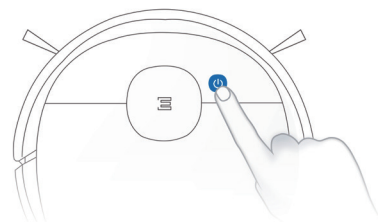

9 Mise hors tension

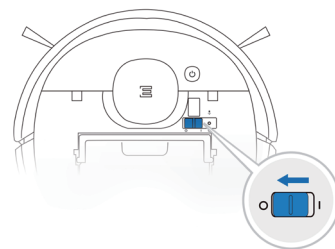

Remarque : Lorsque le DEEBOT n'est pas en fonction, il est recommandé de le laisser allumé dans la station de charge.

3. Fonctionnement et programmation

Toutes les fonctions indiquées ci-dessus peuvent être activées à l'aide de l'application. Téléchargez l'application ECOVACS afin d'accéder à plus de fonctions, y compris le mode MAX (maximum), le nettoyage programmé, etc.

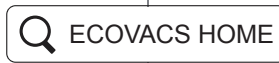

iOS 9.0 or later Android 4.0 or later



3. Fonctionnement et programmation

3.3 Système de nettoyage OZMO

1

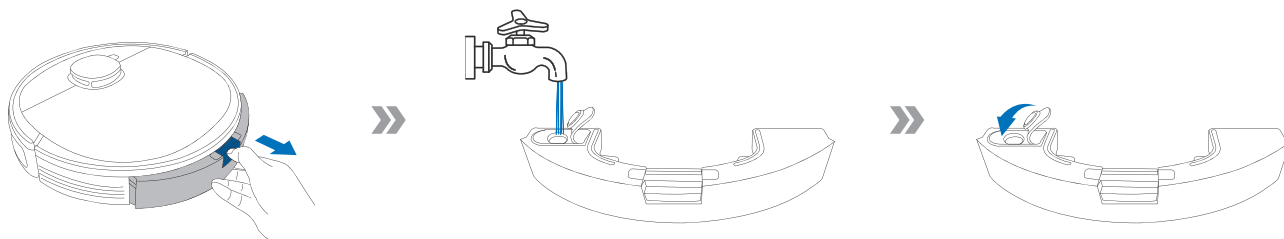

2

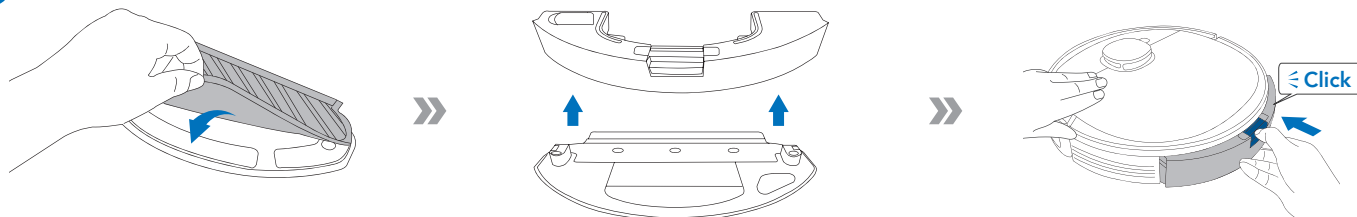

3

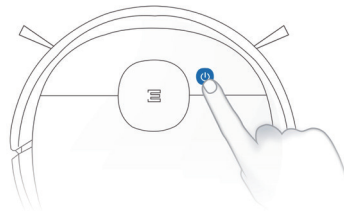

Remarque : Afin d'ajouter de l'eau dans le réservoir lorsque le DEEBOT procède au nettoyage : pauser le robot ; appuyer sur le bouton de déverrouillage du réservoir ; tirer sur le réservoir pour le sortir ; ajouter l'eau.

3. Fonctionnement et programmation

3.4 Sélection d'un accessoire d'aspiration

Accessoire de brosse principale : La meilleure option pour un nettoyage en profondeur est la combinaison de la brosse principale et de l'accessoire d'aspiration forte.

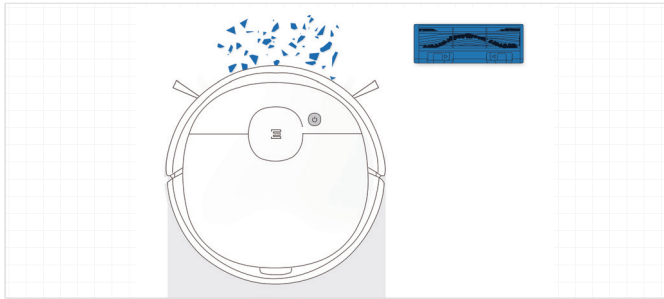

Accessoire d'aspiration directe : Le meilleur choix pour le nettoyage quotidien. Cet accessoire d'aspiration est spécialement conçu pour aspirer les cheveux sans qu'ils le bouchent, et est idéal pour les propriétaires d'animaux de compagnie.

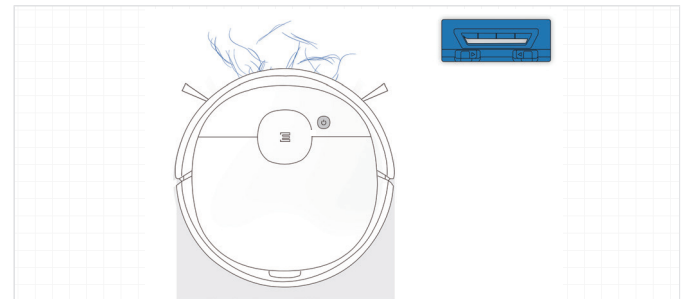

3. Fonctionnement et programmation

Installation de la fonction d'aspiration directe

1

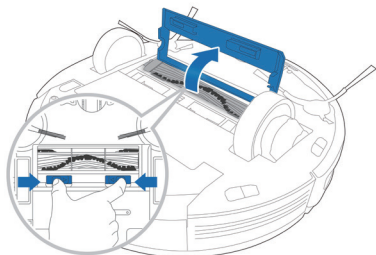

2

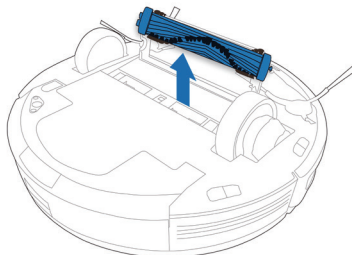

3

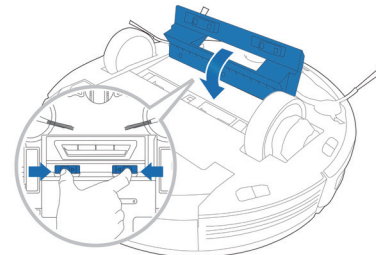

Installation de la brosse principale

1

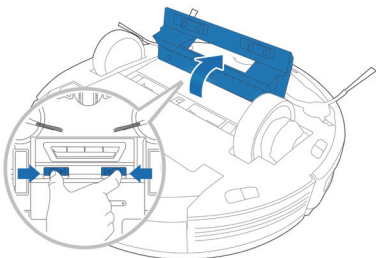

2

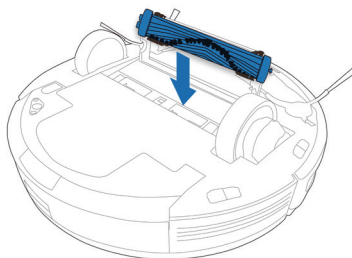

3

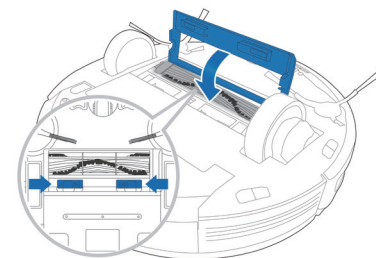

Avant d'effectuer un nettoyage et un entretien sur le DEEBOT, éteignez-le et débranchez la station de charge.

4.1 Système de nettoyage OZMO

1

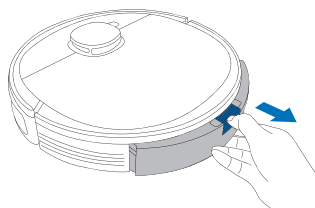

2

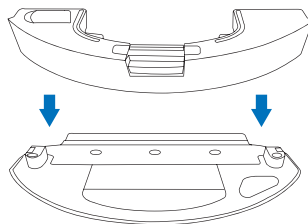

3

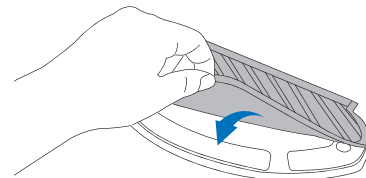

4

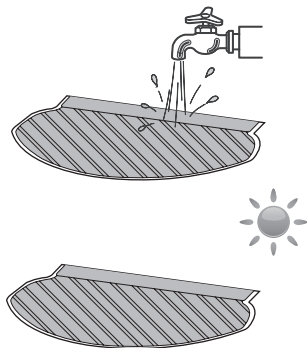

5

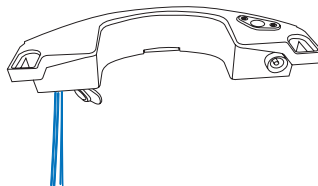

6

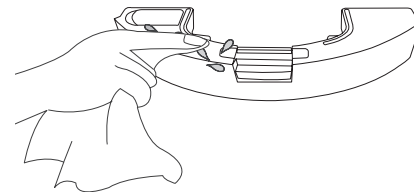

4. Entretien

4.2 Récipient à poussière et filtres

Bac à poussière

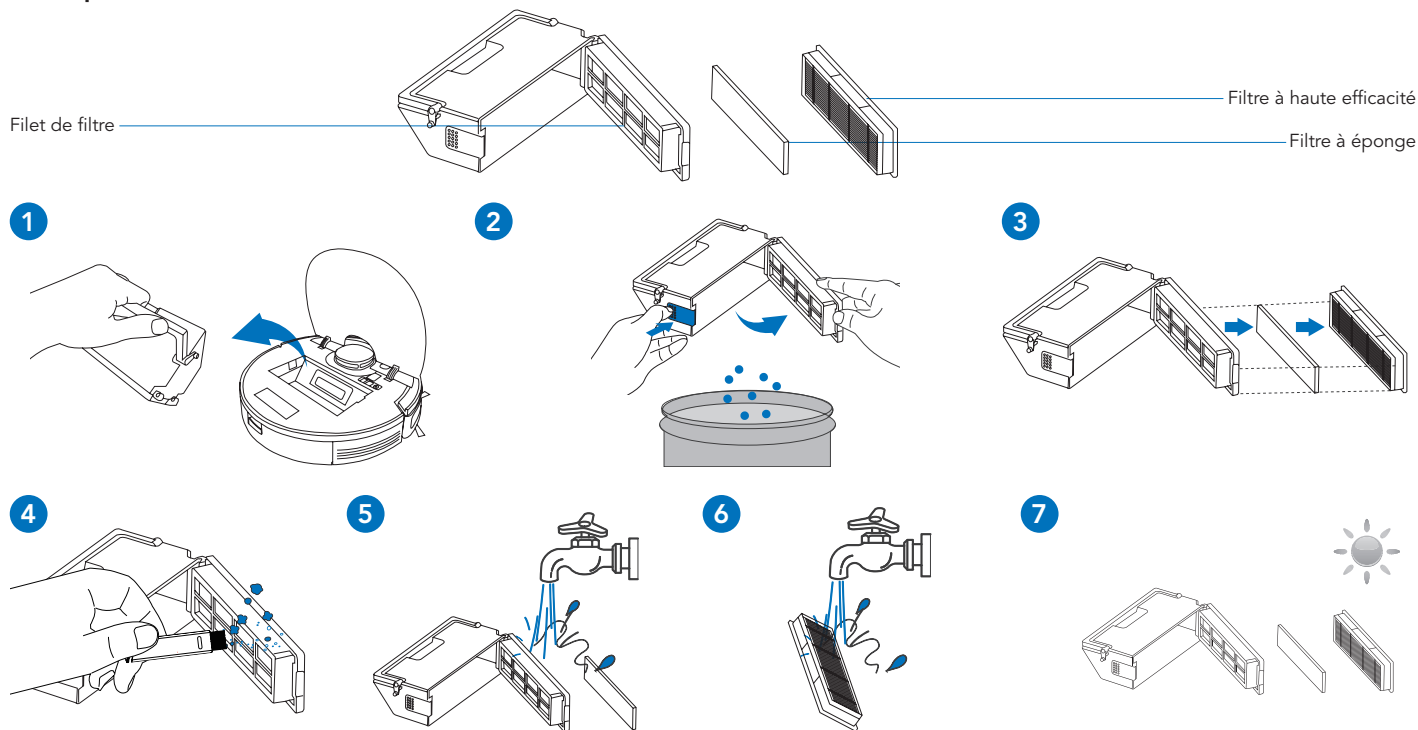

Remarque: 1. Veuillez rincer le filtre à l'eau comme indiqué ci-dessus; 2. N'utilisez pas vos doigts ou une brosse pour nettoyer le filtre; 3. Veuillez à sécher le filtre pendant au moins 24 heures après le lavage.

4.3 Brosse principale, accessoire d'aspiration directe et brosses latérales

Remarque : Un outil de nettoyage multifonction est fourni pour faciliter l'entretien. Manipulez-le avec soin, car cet outil de nettoyage a des bords coupants.

Brosse principale

1

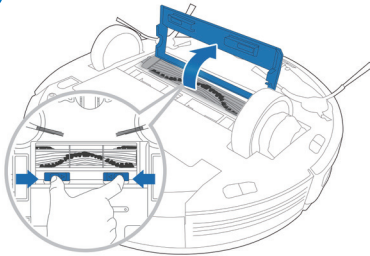

2

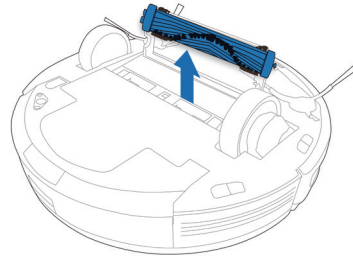

3

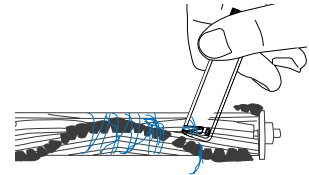

Fonction d'aspiration directe

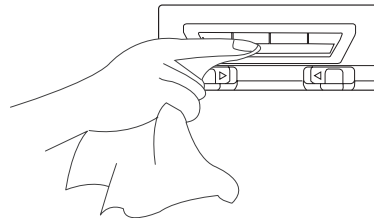
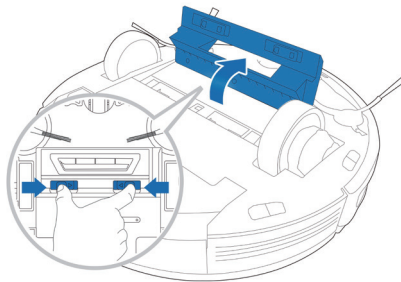

Brosses latérales

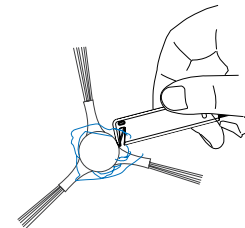

4. Entretien

4.4 Autres composants

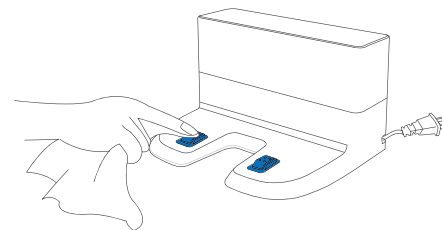
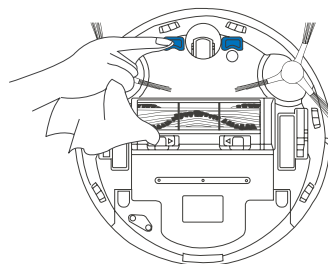
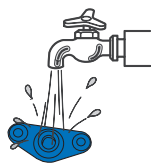
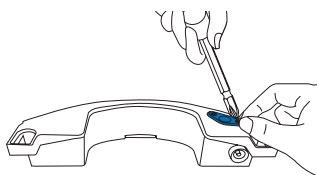
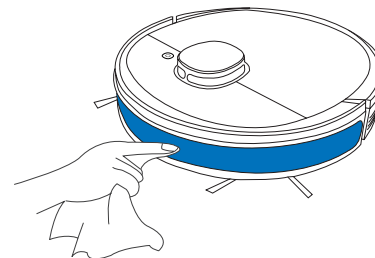
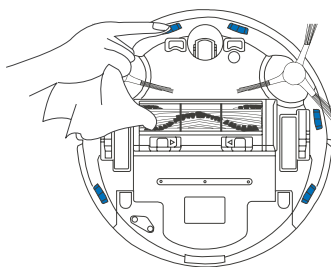
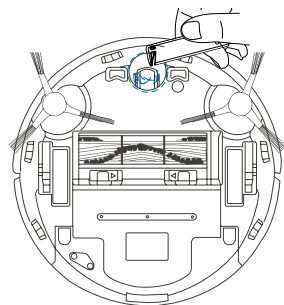

Remarque : Avant de nettoyer les points de contact et les broches de la station de charge du robot, éteignez-le et débranchez la station de charge.

4.5 Entretien régulier

Pour que le DEEBOT conserve des performances optimales, effectuez l'entretien et le remplacement des pièces selon les fréquences suivantes :

Pièce du robot	Fréquence d'entretien	Fréquence de remplacement
Chiffon de nettoyage	Après chaque utilisation	Tous les 50 nettoyages
Réservoir/Plaque pour chiffon de nettoyage	Après chaque utilisation	/
Brosse latérale	Une fois toutes les 2 semaines	Tous les 3 à 6 mois
Brosse principale	Une fois par semaine	Tous les 6 à 12 mois
Filtre à éponge et filtre à haute efficacité	Une fois par semaine	Tous les 3 à 6 mois
Roue universelle Tampon de capteur antichute de pointe Points de contact de la charge Broches de la station de charge	Une fois par semaine	/

Un outil de nettoyage multifonction est fourni pour faciliter l'entretien. Manipulez-le avec soin, car cet outil de nettoyage a des bords coupants.

Remarque : ECOVACS fabrique différentes pièces et raccords de remplacement. Communiquez avec le service à la clientèle pour davantage d'information sur les pièces de remplacement.

5. Voyant

Le DEEBOT vous indiquera si quelque chose ne marche pas à l'aide d'un voyant d'état et d'un rapport vocal. Plus de détails sur le soutien sont disponibles dans l'application ECOVACS HOME et sur le site Web.

Voyant	Scénario
Le bouton de mode AUTO est allumé en BLANC continu	Le robot procède à un nettoyage
	Le robot est mis en pause pendant le nettoyage
Le bouton de mode AUTO clignote en BLANC	Le robot est en cours de charge
	Le robot est en cours de démarrage
	Le robot est en cours de repositionnement
Le bouton de mode AUTO est allumé en ROUGE continu	La batterie du robot est faible
Le bouton de mode AUTO clignote en ROUGE	Le robot a un problème

6. Dépannage

N°	Mauvais fonctionnement	Causes possibles	Solutions
1	Le DEEBOT n'est pas en cours de charge.	Le DEEBOT n'est pas ALLUMÉ.	Mettez le DEEBOT en MARCHÉ.
		Le DEEBOT n'est pas connecté à la station de charge.	Assurez-vous que les points de contact du robot sont connectés aux broches de la station de charge.
		Le cordon d'alimentation n'est pas connecté à la station de charge.	Assurez-vous que le cordon d'alimentation est fermement connecté à la station de charge.
		La batterie est entièrement déchargée.	Réactivez la batterie. Mettez-le en MARCHÉ. Placez manuellement le DEEBOT sur la station de charge, retirez-le après 3 minutes de charge; répétez 3 fois, puis faites charger normalement.
		La station de charge n'est pas connectée au bloc d'alimentation.	Assurez-vous que la station de charge est connectée au bloc d'alimentation.
2	Le DEEBOT ne peut pas retourner à la station de charge.	La station de charge est placée incorrectement.	Reportez-vous à la section 3.2 pour placer la station de charge correctement.
3	Le DEEBOT reste coincé pendant le travail et s'arrête.	Le DEEBOT est bloqué par quelque chose sur le plancher (cordon électrique, rideau, franges de carpepe, etc.).	Le DEEBOT tentera par divers moyens de se libérer. S'il n'y arrive pas, retirez manuellement l'obstacle et redémarrez.
4	Le DEEBOT retourne à la station de charge avant la fin du nettoyage.	Lorsque la batterie s'affaiblit, le DEEBOT se place automatiquement en mode de retour au chargeur, et retourne lui-même à la station de charge.	C'est normal. Aucune solution n'est nécessaire.
		Le temps de travail varie selon la surface du plancher, la complexité de la pièce et le mode de nettoyage sélectionné.	C'est normal. Aucune solution n'est nécessaire.

6. Dépannage

N°	Mauvais fonctionnement	Causes possibles	Solutions
5	Le DEEBOT ne procède pas automatiquement au nettoyage au moment programmé.	La fonction de programmation horaire est annulée.	Programmez le DEEBOT afin qu'il nettoie à des heures précises à l'aide de l'application ECOVACS.
		La fonction de nettoyage continu est ACTIVÉE et DEEBOT vient de terminer le nettoyage de la zone prévue.	C'est normal. Aucune solution n'est nécessaire.
		Le DEEBOT est ÉTEINT.	Mettez le DEEBOT en MARCHÉ.
		La batterie du robot est faible.	Laissez le DEEBOT allumé et connecté à la station de charge pour vous assurer que la batterie est pleine en tout temps, prête au travail.
		L'entrée de poussière du robot est bloquée ou ses composants sont bloqués par des débris.	Éteignez le DEEBOT, nettoyez le récipient à poussière et retournez le robot. Nettoyez l'entrée de poussière, les brosses latérales et la brosse principale du robot comme il est décrit à la section 4.
6	Le DEEBOT ne nettoie pas toute la zone.	La zone de nettoyage n'est pas rangée.	Retirez les petits objets du plancher et rangez la zone de nettoyage avant que le DEEBOT commence à nettoyer.
7	L'eau ne sort pas du réservoir lorsque le DEEBOT nettoie.	Le filtre du couvercle de l'arrivée d'eau situé au bas du Réservoir est bouché.	Dévissez le couvercle de l'arrivée d'eau situé au bas du réservoir et nettoyez le filtre.
		Le réservoir se vide d'eau.	Ajoutez de l'eau dans le réservoir.
		Les prises d'eau au bas du DEEBOT sont bouchées.	Vérifiez les prises d'eau au bas et nettoyez-les.

6. Dépannage

N°	Mauvais fonctionnement	Causes possibles	Solutions
8	Le DEEBOT n'est pas en mesure de se connecter au réseau Wi-Fi à domicile.	Le nom d'utilisateur ou le mot de passe du réseau Wi-Fi est erroné.	Entrez le bon nom d'utilisateur et le bon mot de passe.
		Le DEEBOT ne se trouve pas dans la portée de votre réseau Wi-Fi résidentiel.	Assurez-vous que le DEEBOT se trouve dans la portée de votre réseau Wi-Fi résidentiel.
		La configuration réseau a été lancée avant que le DEEBOT soit prêt.	Activez l'alimentation. Appuyez sur le bouton de réinitialisation pendant 3 secondes. Le DEEBOT est prêt pour la configuration réseau lorsqu'il émet de la musique et l'indicateur de réseau Wi-Fi clignote en continu.
		Le système d'exploitation de votre téléphone intelligent doit être mis à jour.	Mettez à jour le système d'exploitation de votre téléphone intelligent. L'application ECOVACS est compatible avec iOS 9.0 et les versions plus récentes et avec Android 4.0 et les versions plus récentes.

7. Spécifications techniques

Modèle	DX9G		
Entrée nominale	20 V c.c., 1 A		
Modèle de station de charge	CH1822		
Entrée nominale	100 à 240 V c.a., 50 à 60 Hz, 0,5 A	Sortie nominale	20 V c.c., 1 A
Laser	Puissance maximale : 2,5mW Fréquence : 1,8 KHz Vitesse de rotation : 300 ±5 cercles/minute		

La puissance de sortie du module WI-FI est inférieure à 100 mW.

Remarque : Les spécifications techniques et de conception peuvent être modifiées pour l'amélioration continue du produit.

Lo felicitamos por la compra de este ECOVACS ROBOTICS DEEBOT. Esperamos que lo utilice durante muchos años. Creemos que este robot lo ayudará a mantener su hogar limpio y le dejará más tiempo para disfrutar de otras actividades.

Live Smart. Enjoy Life.

En caso de encontrar problemas no descritos en este Manual de Instrucciones, póngase en contacto con nuestro Centro de Atención al Cliente, donde un técnico podrá ayudarlo debidamente.

Para obtener más información, visite la web oficial de ECOVACS ROBOTICS: **www.ecovacs.com**

La compañía se reserva el derecho a realizar cambios tecnológicos o de diseño en sus productos para una continua mejora.

Gracias por confiar en DEEBOT.

Contenidos

1. Instrucciones importantes de seguridad	59
2. Contenidos del paquete	65
3. Funcionamiento y programación.....	68
4. Mantenimiento.....	75
5. Luz indicadora.....	80
6. Solución de problemas.....	81
7. Especificaciones técnicas	84

1. Instrucciones importantes de seguridad

INSTRUCCIONES IMPORTANTES DE SEGURIDAD

LEA TODAS LAS INSTRUCCIONES ANTES DE USAR ESTE APARATO. GUARDE ESTAS INSTRUCCIONES

Solamente para uso doméstico

Cuando se utiliza un aparato eléctrico, siempre se deben seguir las precauciones básicas, incluidas las que se indican a continuación:

ADVERTENCIA: Lea todas las instrucciones y advertencias de seguridad. En caso de no seguir las advertencias e instrucciones pueden producirse descargas eléctricas, incendios o lesiones graves.

1. No permita que se utilice como juguete. En caso de que un niño manipule el aparato o de que este funcione cerca de un niño, se debe prestar especial atención.
2. Despeje el área a limpiar. Retire del piso los cables de corriente y objetos pequeños que pueden enredar el aparato. Coloque los flecos de la alfombra debajo de la base de la misma

y levante del piso objetos como cortinas y manteles.

3. Si hay un desnivel en el área de limpieza debido a un escalón o escalera, debe utilizar el aparato de manera tal que el mismo pueda detectar el escalón sin caer al vacío. Puede ser necesario colocar una barrera física en el borde para evitar que la unidad se caiga. Asegúrese de que la barrera física no representa un peligro de tropiezo.
4. Utilice el aparato solamente tal y como se describe en este manual. Utilice solamente los accesorios recomendados o vendidos por el fabricante.
5. Asegúrese de que el voltaje de alimentación de energía coincide con el voltaje de energía marcado en el puerto de carga.
6. No toque el enchufe de alimentación ni el aparato con las manos mojadas.
7. Está prohibido el uso de baterías desechables.
8. No utilice el aparato sin el depósito de polvo o los filtros instalados.

1. Instrucciones importantes de seguridad

9. No utilice la aspiradora en un área con velas encendidas u objetos frágiles dispuestos en el piso que va a limpiar.
10. No utilice ni guarde el aparato en ambientes extremadamente calientes o fríos (debajo de $-5\text{ }^{\circ}\text{C}/23\text{ }^{\circ}\text{F}$ o por encima de $40\text{ }^{\circ}\text{C}/104\text{ }^{\circ}\text{F}$). Cargue el robot a una temperatura por encima de $0\text{ }^{\circ}\text{C}/32\text{ }^{\circ}\text{F}$ y $40\text{ }^{\circ}\text{C}/104\text{ }^{\circ}\text{F}$.
11. Mantenga el cabello, la ropa suelta, las manos y todas las partes del cuerpo alejadas de las aperturas y de las partes móviles.
12. No utilice el aparato en una habitación donde duerme un bebé o un niño.
13. ÚNICAMENTE para uso en INTERIORES. No utilice el aparato en entornos exteriores, comerciales o industriales. No utilice el aparato en superficies mojadas o en superficies con agua estancada.
14. No permita que el aparato recoja objetos de gran tamaño como piedras, trozos grandes de papel u otros objetos que puedan obstruir el aparato.
15. No utilice el aparato para recoger materiales inflamables o combustibles como gasolina, tóner de impresoras o copiadoras ni en áreas donde puedan estar presentes estos elementos.
16. No utilice el aparato para recoger objetos que se estén quemando o soltando humo, tales como cigarrillos, cerillas, cenizas calientes ni nada que pueda provocar un incendio.
17. No coloque ningún objeto en las aberturas. No utilice con ninguna abertura obstruida; mantener libre de polvo, pelusas, pelos, y cualquier cosa que pueda reducir el flujo de aire.
18. Tenga cuidado de no dañar el cable de alimentación. No utilice el cable de corriente para tirar o desplazar el aparato o la base de carga, no utilice el cable como asa, no cierre una puerta con el cable en ella, no tire del cable por bordes o esquinas afilados. No pase el aparato en marcha por encima del cable. Mantenga el cable alejado de superficies calientes. No tire el cable para desconectar el aparato. Para desenchufar el aparato agárrelo desde el enchufe, no desde el cable.

1. Instrucciones importantes de seguridad

19. Si el cable de corriente está dañado, deberá ser reemplazado por el fabricante o por su agente de servicio para evitar un riesgo.
20. No utilice el puerto de carga si está dañado.
21. No utilice con un cable de alimentación o enchufe dañado. No utilice el aparato o la base de carga si no funcionan correctamente, se han caído, dañado o han entrado en contacto con agua. El cable debe ser reparado por el fabricante o su agente de servicio con el fin de evitar situaciones de peligro.
22. DESCONECTE el interruptor de energía antes de efectuar operaciones de limpieza y mantenimiento del aparato. Desactive todos los controles antes de desenchufar el aparato.
23. Se debe retirar el enchufe del receptáculo antes de efectuar operaciones de limpieza o mantenimiento en la base de carga.
24. Retire el aparato de la base de carga y DESCONECTE el interruptor de energía hacia el aparato antes de quitar la batería para desecharlo.
25. Antes de desechar el aparato, debe quitar y desechar la batería de acuerdo con las leyes y disposiciones locales.
26. Deseche las baterías usadas de acuerdo con las leyes y reglamentos locales.
27. No incinere el aparato incluso si presenta un daño grave. La batería puede explotar en el fuego.
28. Cuando no utilice la base de carga durante un período prolongado, desenchúfela.
29. El aparato debe ser utilizado de acuerdo con las instrucciones de este Manual de instrucciones. ECOVACS ROBOTICS no se hace responsable los daños o lesiones causados por el uso indebido del aparato.
30. Evite un arranque accidental. Asegúrese de que el interruptor está en la posición de apagado antes de conectar a la batería, recoger o transportar el aparato. Transportar el aparato con el dedo en el interruptor o sobre el aparato energizante con el interruptor puede conducir a accidentes.

1. Instrucciones importantes de seguridad

31. Cuando no esté utilizando la batería, manténgala alejada de los objetos metálicos, como sujetapapeles, monedas, llaves, clavos, tornillos u otros objetos pequeños de metal, que puedan hacer una conexión entre un terminal y otro. Producir cortocircuitos en los terminales de la batería puede causar quemaduras o incendios.
32. Bajo condiciones indebidas, la batería puede expulsar líquido; evite el contacto con este. En caso de que se produzca contacto accidental, enjuague con agua. Adicionalmente, si el líquido entra en contacto con los ojos, busque atención médica. El líquido expulsado por la batería puede causar irritación en la piel o quemaduras.
33. No utilice una batería ni un aparato que esté dañado o modificado. Las baterías dañadas o modificadas pueden manifestar comportamientos impredecibles, con el consiguiente riesgo de incendio, explosión o de lesiones.
34. No exponga la batería o el aparato al fuego o a temperaturas excesivas. La exposición al fuego o a temperaturas superiores a 130 °C puede causar una explosión. La temperatura de 130 °C es equivalente a la temperatura de 265 °F.
35. Siga todas las instrucciones de carga y no cargue la batería ni el aparato si la temperatura excede el rango de temperatura especificado en las instrucciones. Cargar el aparato de manera incorrecta o a temperaturas que estén fuera del rango especificado puede dañar la batería y aumentar el riesgo de incendio.
36. Haga que el mantenimiento lo realice una persona calificada para realizar reparaciones y que utilice solamente piezas de reemplazo idénticas a las originales. Esto asegurará la mantención de la seguridad del producto.
37. No modifique ni intente reparar el aparato o la batería (según corresponda) excepto lo indicado en las instrucciones de uso y cuidado.
38. Coloque los cables de otros dispositivos fuera de la zona que se va a limpiar.

1. Instrucciones importantes de seguridad

39. No utilice la aspiradora en una habitación donde haya velas encendidas sobre muebles que le aspiradora pueda golpear o chocar accidentalmente.
40. No permita que los niños se sienten en el aparato.
41. Recargue únicamente con el cargador especificado por el fabricante. Un cargador que sea adecuado para un tipo de batería puede significar un riesgo de incendio si se utiliza con otra batería.
42. Utilice los aparatos solo con baterías específicamente designadas. El uso de cualquier otra batería puede implicar riesgo de lesiones y de incendios.
43. El robot contiene baterías que solo pueden ser reemplazadas por personas calificadas. Para sustituir la batería, comuníquese con Servicio al cliente.
44. Si el robot estará en desuso por un período prolongado, cargue la batería del robot por completo y APAGUE el robot para almacenarlo y desconecte el puerto de carga.

Declaración de interferencia de la Comisión Federal de Comunicaciones (FCC)

Se sometió a prueba el equipo y se demostró que cumple con los límites para un dispositivo digital de clase B, conforme a la parte 15 de las normas de la FCC.

Estos límites están diseñados para proporcionar una protección razonable contra interferencias perjudiciales en una instalación residencial. Este equipo genera, utiliza y puede irradiar energía de radiofrecuencia y, si no se instala y utiliza según las instrucciones, puede provocar interferencias perjudiciales en las comunicaciones de radio.

Sin embargo, no hay garantía de que no se producirán interferencias en una instalación en particular. Si este equipo causa interferencias perjudiciales para la recepción de radio o televisión, lo cual puede determinarse apagando y encendiendo el equipo, se recomienda al usuario que intente corregir la interferencia mediante una de las siguientes medidas:

- Vuelva a orientar o ubicar la antena receptora.
- Aumente la separación entre el equipo y el receptor.
- Conecte el equipo a una toma de corriente en un circuito distinto al que está conectado el receptor.
- Consulte al distribuidor o a un técnico experto en aparatos de radio y televisión para obtener ayuda.

1. Instrucciones importantes de seguridad

Este dispositivo cumple con la parte 15 de las normas de la FCC. El funcionamiento está sujeto a las siguientes dos condiciones:

(1) este dispositivo no debe causar interferencias perjudiciales, y (2) este dispositivo debe aceptar cualquier interferencia recibida, incluidas las interferencias que puedan causar un funcionamiento inadecuado.

Precaución de la FCC: Los cambios o modificaciones que no hayan sido expresamente aprobados por la parte responsable del cumplimiento podrían anular la autoridad del usuario para operar este equipo.

Advertencia de exposición a RF

Este equipo cumple con los límites de exposición a la radiación establecidos por la FCC para un entorno no controlado.

Este equipo se debe instalar y utilizar de acuerdo con las instrucciones proporcionadas, y las antenas utilizadas para este transmisor deben instalarse de modo de proporcionar una distancia de separación de al menos 20 cm de todas las personas y no debe colocarse ni utilizarse conjuntamente con ninguna otra antena o transmisor.

Para desactivar el módulo Wi-Fi del DEEBOT, ENCIENDA el robot. Ponga el robot en el puerto de carga y asegúrese de que los contactos de carga del DEEBOT y los electrodos del puerto de carga se conecten.

Mantenga presionado el botón de modo AUTO en el robot durante 20 segundos hasta que el DEEBOT emita tres pitidos. Para activar el módulo Wi-Fi del DEEBOT, APAGUE el robot y ENCIÉNDALO nuevamente. El módulo Wi-Fi se activa cuando el DEEBOT se reinicia.

2. Contenidos del paquete

2.1 Contenidos del paquete

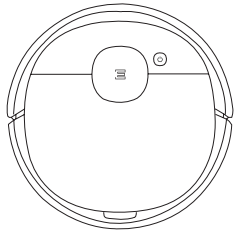

Robot

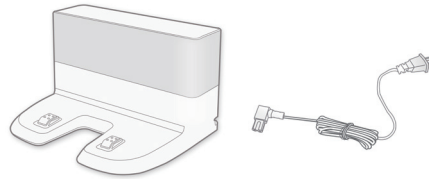

Puerto de carga



Manual de instrucciones



Guía de inicio rápido

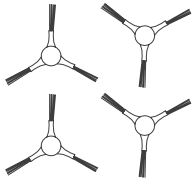

(4) Cepillos laterales

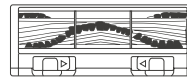

Opción de cepillo principal
(Preinstalados)

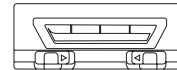

Opción de aspiración
directa

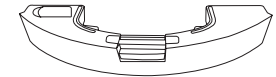

Depósito

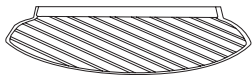

Paño de limpieza de
microfibra lavable/
reutilizable



Paño de limpieza
desechable

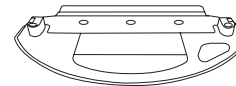

Placa del paño de limpieza

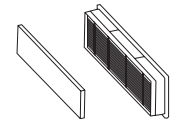

Filtro de esponja y filtro
de alta eficiencia lavables

Nota: Las cifras e ilustraciones son solo de referencia y pueden diferir de la apariencia real del producto. El diseño y las especificaciones del producto están sujetas a cambios sin previo aviso.

2. Contenidos del paquete

2.3 Diagrama del producto

Robot

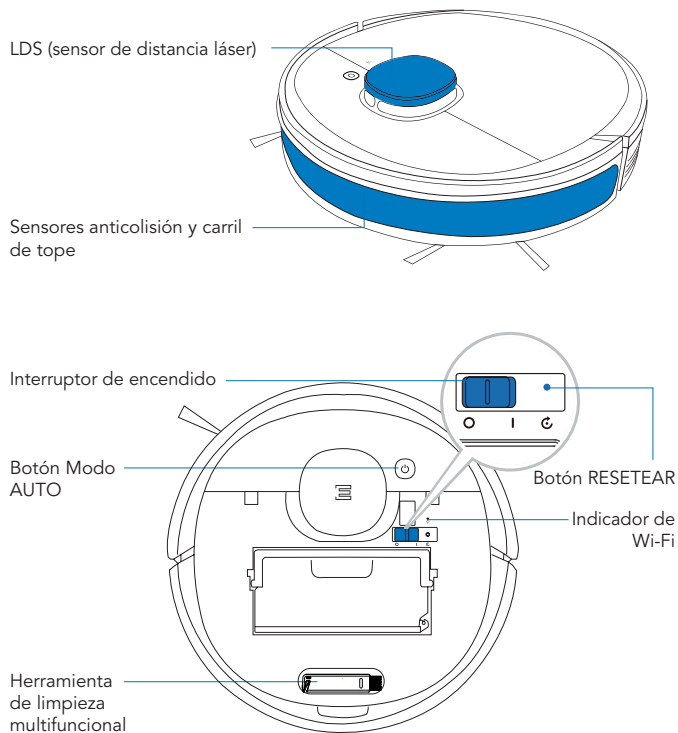

Vista inferior

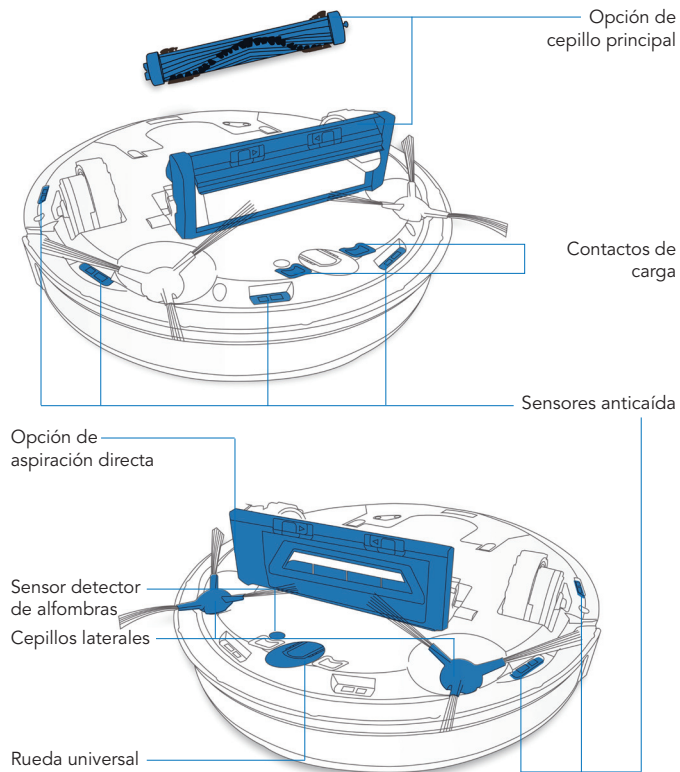

2. Contenidos del paquete

Depósito

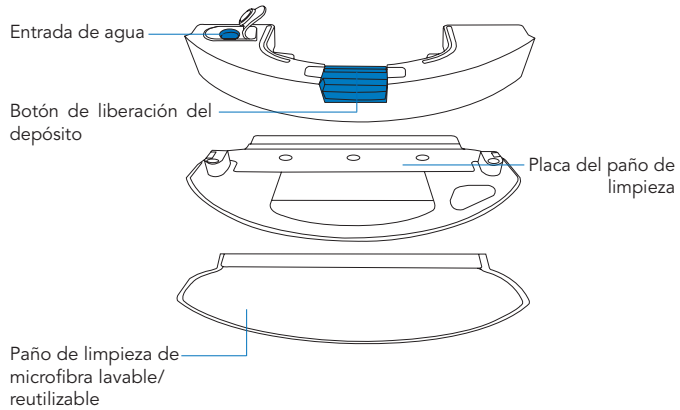

Puerto de carga

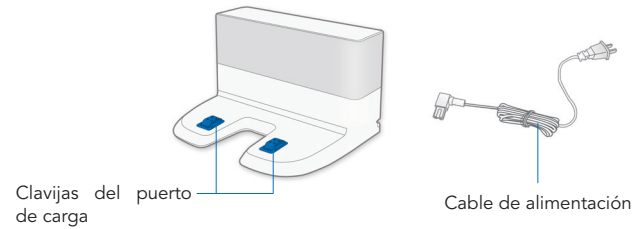

3. Funcionamiento y programación

3.1 Sugerencias antes de limpiar

ADVERTENCIA: No utilice el DEEBOT en superficies mojadas o en superficies con agua estancada.

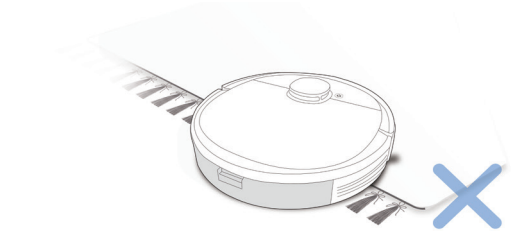

Antes de utilizar el producto sobre una alfombra con bordes de flecos, doble los bordes de la alfombra bajo sí misma.

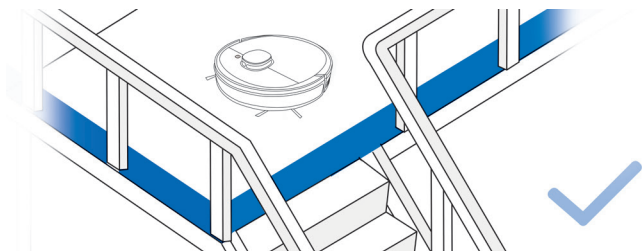

Puede ser necesario poner una barrera física en la orilla del desnivel para impedir que la unidad caiga.

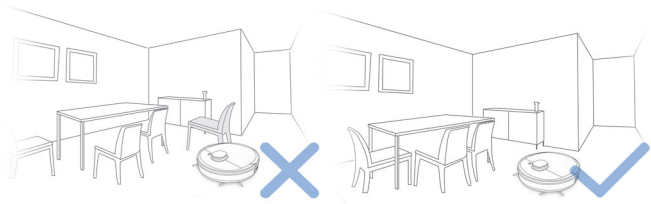

Despeje el área a limpiar y ubique muebles, tales como sillas, en un lugar apropiado.

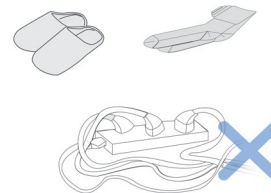

Quite del suelo los cables de corriente y objetos pequeños que pueden obstruir el paso del robot.

3. Funcionamiento y programación

3.2 Preparación

- 1 Retire la banda de protección

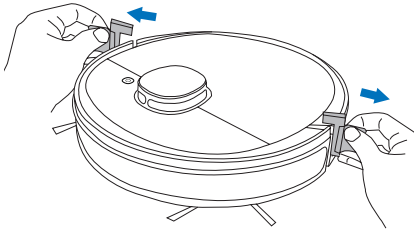

- 2 Monte el puerto de carga

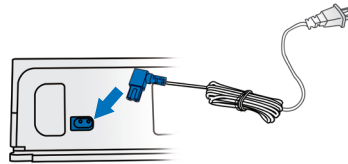

- 3 Coloque el puerto de carga correctamente

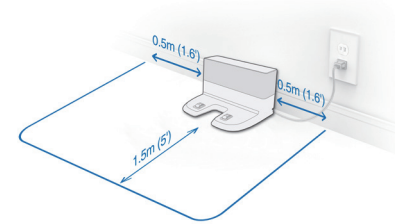

Coloque el Puerto de carga en una superficie de suelo duro.

- 4 Instale los cepillos laterales

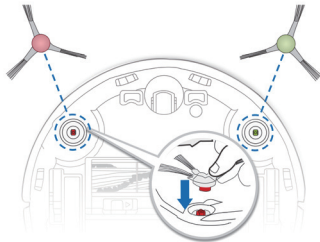

- 5 Enciéndalo

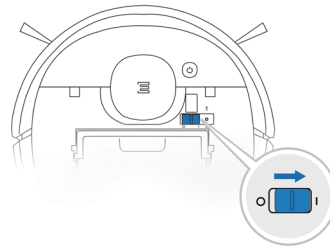

3. Funcionamiento y programación

6 Cargue el DEEBOT

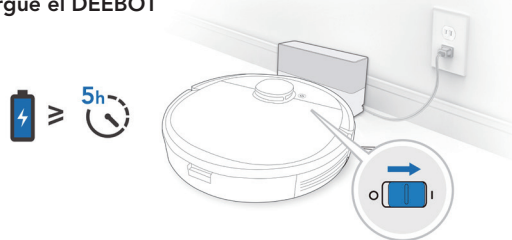

Nota: Cuando el DEEBOT termina el ciclo de limpieza o cuando queda poca batería, el DEEBOT vuelve por sí solo y de manera automática a la base de carga para recargarse. El DEEBOT también puede enviarse de vuelta al puerto de carga en cualquier momento a través de la aplicación de ECOVACS o presionando el botón AUTO del robot durante 3 segundos.

Vacíe el agua restante del depósito y retire la placa del paño de limpieza antes de cargar el DEEBOT.

7 Pausa

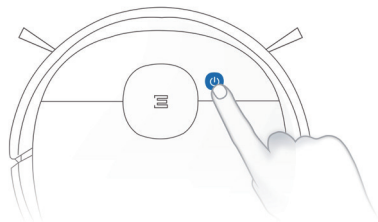

Nota: El panel de control del robot se apaga si el robot está en pausa durante algunos minutos. Presione el botón Modo AUTO en el DEEBOT para volver encender el robot.

8 Inicio

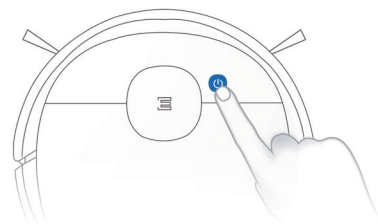

9 Apagado

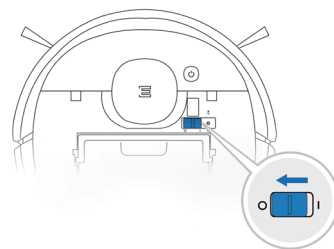

Nota: Cuando el DEEBOT no se encuentre limpiando, se recomienda mantenerlo encendido y cargando.

3. Funcionamiento y programación

Todas las funciones mencionadas anteriormente pueden habilitarse en la aplicación. Descargue la aplicación ECOVACS para acceder a más funciones, que incluyen el Modo MAX, la limpieza programada, entre otros.

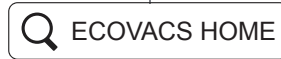

iOS 9.0 or later Android 4.0 or later



3. Funcionamiento y programación

3.3 Sistema de trapeado OZMO

1

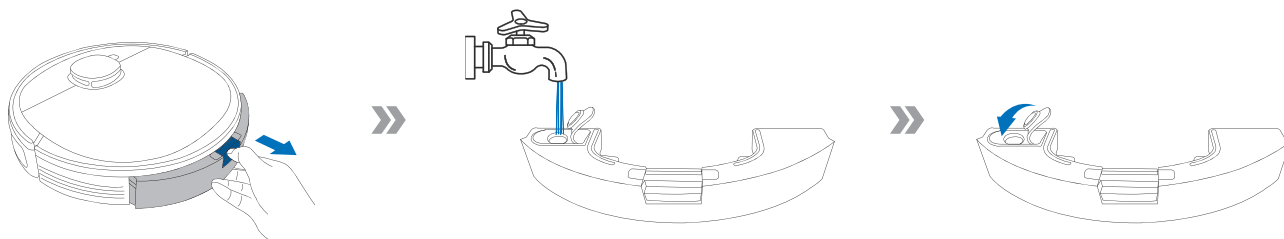

2

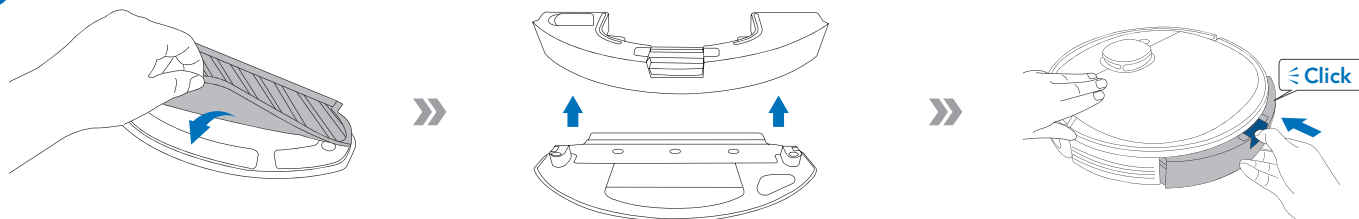

3

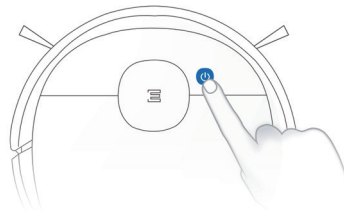

Nota: Para agregar agua al depósito cuando el DEEBOT esté limpiando, pause el robot, presione el botón de liberación del depósito, extraiga el depósito y agregue el agua.

3. Funcionamiento y programación

3.4 Elección de una opción de aspiración

Opción de cepillo principal: La mejor opción para realizar una limpieza profunda con la combinación del cepillo principal y una aspiración potente.

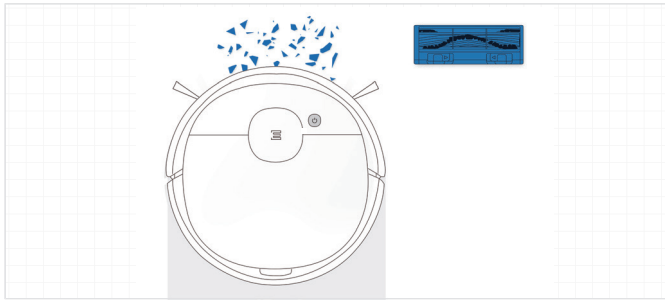

Opción de aspiración directa: La mejor opción para realizar una limpieza diaria. Esta opción de aspiración está diseñada específicamente para recoger el cabello sin producir estancación y es ideal para los dueños de mascotas.

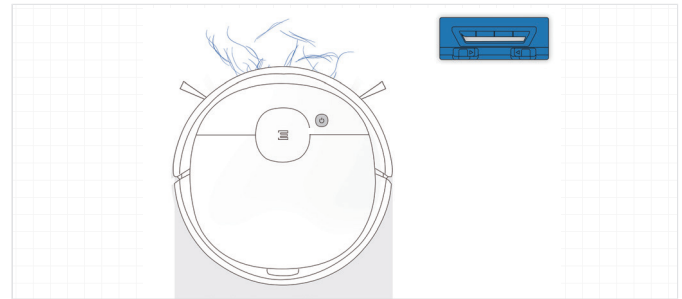

3. Funcionamiento y programación

Instale la opción de aspiración directa

1

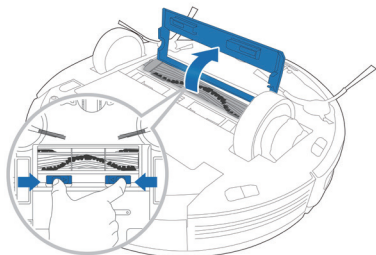

2

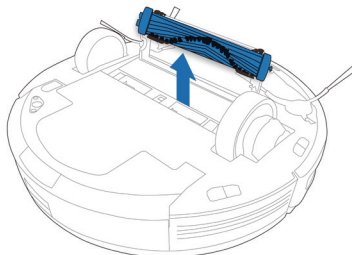

3

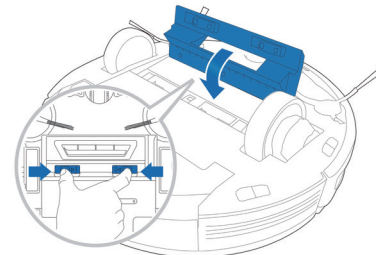

Instale la opción de cepillo principal

1

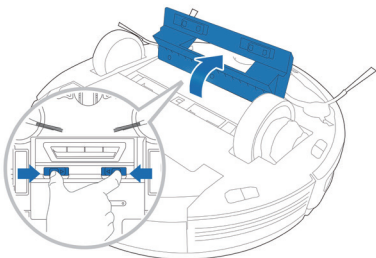

2

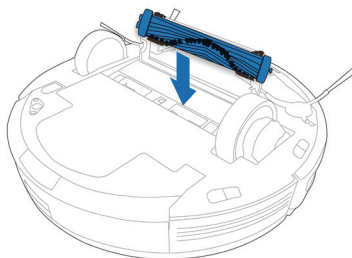

3

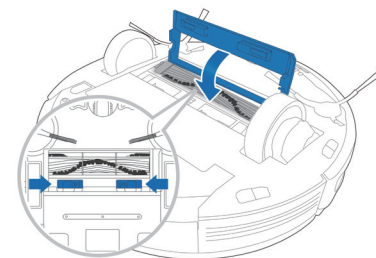

4. Mantenimiento

Antes de realizar las tareas de limpieza y mantenimiento del DEEBOT, APAGUE el robot y desconecte el puerto de carga.

4.1 Sistema de trapeado OZMO

1

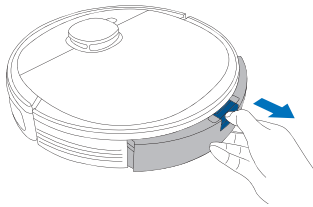

2

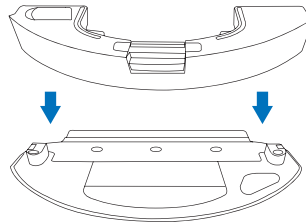

3

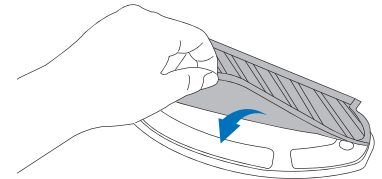

4

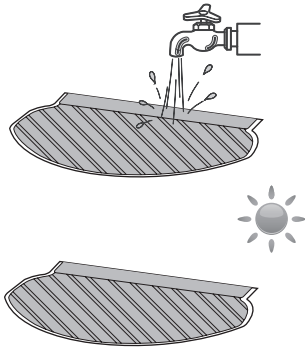

5

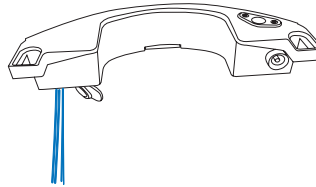

6

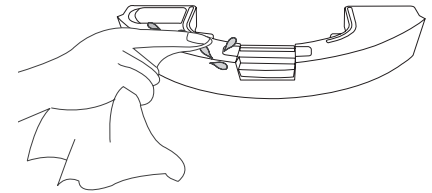

4. Mantenimiento

4.2 Depósito de polvo y filtros

Depósito de polvo

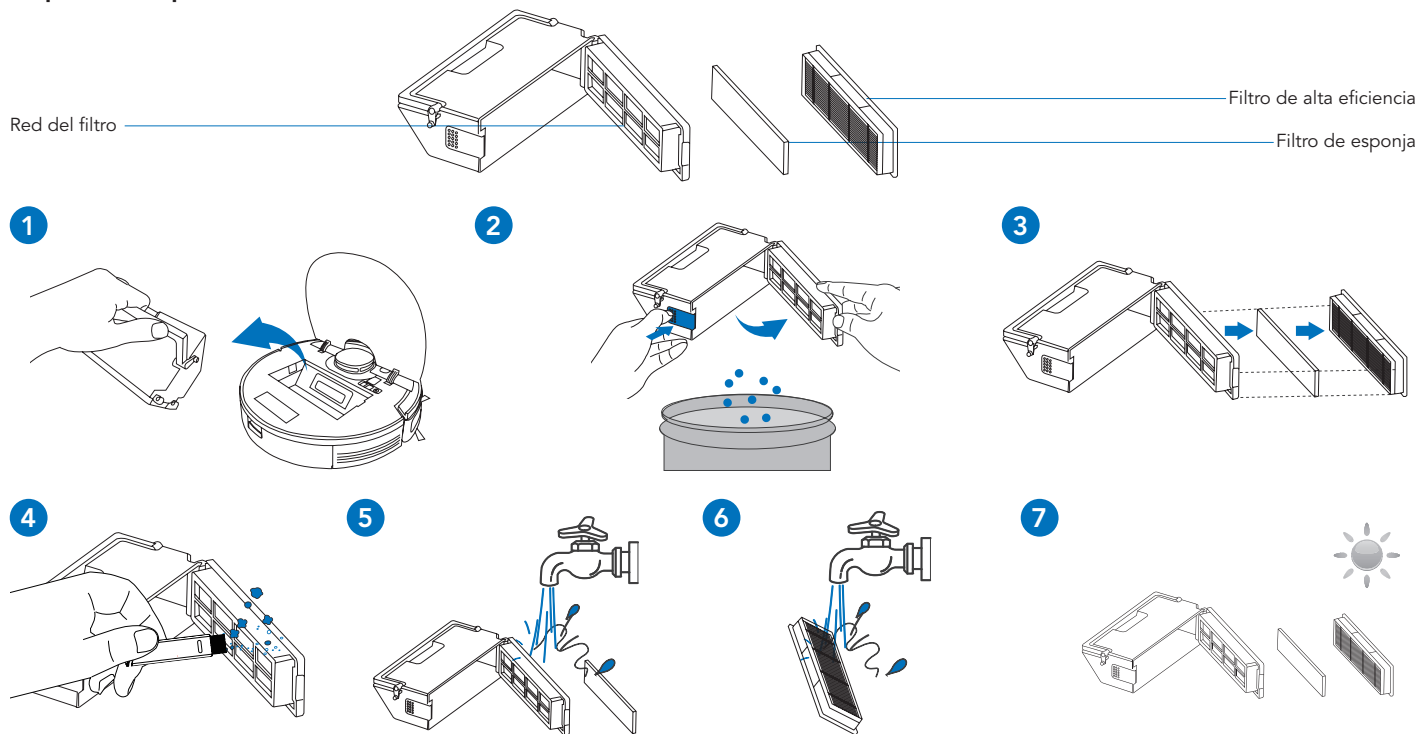

Nota: 1. Enjuague el filtro con agua, como se muestra arriba. 2. No utilice los dedos ni un cepillo para limpiar el filtro. 3. Asegúrese de secar el filtro al aire libre durante al menos 24 horas después del lavado.

4.3 Cepillo principal, opción de aspiración directa y cepillos laterales

Nota: Para facilitar el mantenimiento se proporciona una herramienta de limpieza multifuncional. Manéjela con cuidado; esta herramienta de limpieza tiene bordes afilados.

Cepillo principal

1

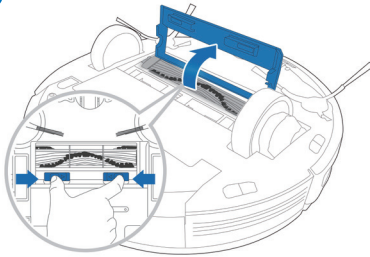

2

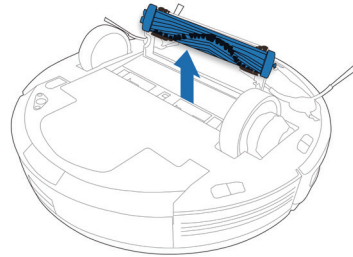

3

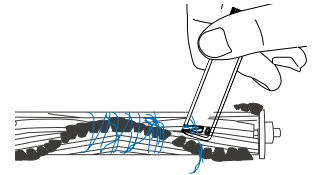

Opción de aspiración directa

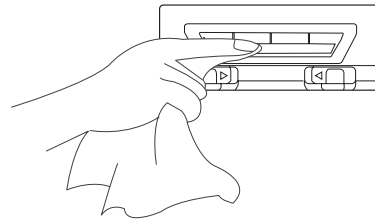
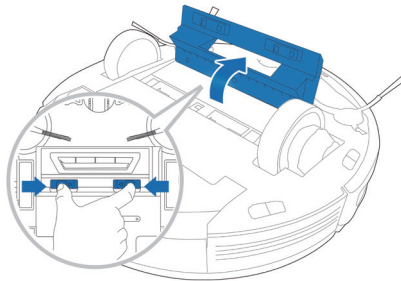

Cepillos laterales

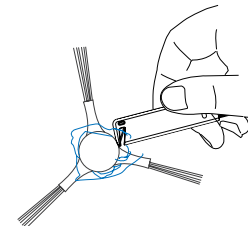

4. Mantenimiento

4.4 Otros componentes

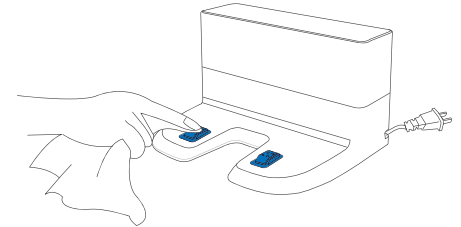
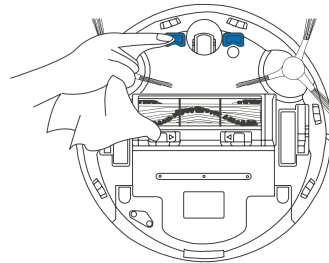
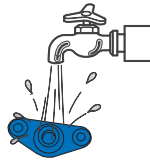
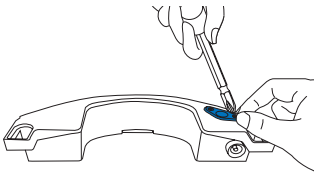
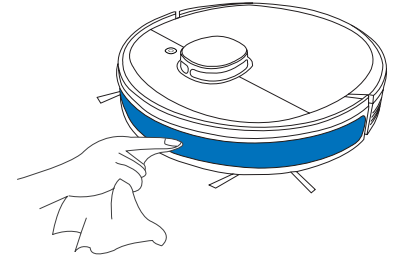
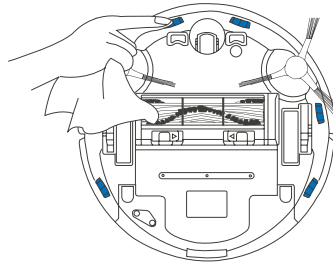
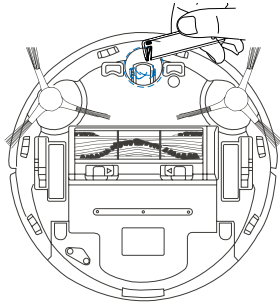

Nota: Antes de limpiar los contactos de carga y las clavijas del puerto de carga del robot, apague el robot y desconecte la base de carga.

4.5 Mantenimiento regular

Para mantener el rendimiento del DEEBOT al máximo, realice las tareas de mantenimiento y reemplace las piezas que correspondan según la frecuencia que se indica a continuación:

Pieza del robot	Frecuencia de mantenimiento	Frecuencia de reemplazo
Paño de limpieza	Después de cada uso	Cada 50 lavados
Depósito/Placa del paño de limpieza	Después de cada uso	/
Cepillo lateral	Una vez cada 2 semanas	Cada 3-6 meses
Cepillo principal	Una vez por semana	Cada 6-12 meses
Filtro de esponja/filtro de alta eficiencia	Una vez por semana	Cada 3-6 meses
Rueda universal Carril de tope de los sensores anticaída Contactos de carga Clavijas del puerto de carga	Una vez por semana	/

Para facilitar el mantenimiento se proporciona una herramienta de limpieza multifuncional. Manéjela con cuidado; esta herramienta de limpieza tiene bordes afilados.

Nota: ECOVACS fabrica diversos accesorios y piezas de reemplazo. Comuníquese con Servicio al cliente para obtener más información sobre las piezas de reemplazo.

5. Luz indicadora

El DEEBOT le dará a conocer que algo anda mal con una luz indicadora y un informe de voz. Acceda a la información de soporte técnico adicional disponible a través de la aplicación ECOVACS HOME y el sitio web.

Luz indicadora	Situación hipotética
El botón Modo AUTO se ilumina de un color BLANCO continuo	El robot está limpiando
	El robot se pausa durante la limpieza
El botón Modo AUTO parpadea de color BLANCO	El robot se está cargando
	El robot se está iniciando
	El robot se está reubicando
El botón Modo AUTO se ilumina de un color ROJO continuo	El robot tiene la batería baja
El botón Modo AUTO parpadea de color ROJO	El robot tiene un problema

6. Solución de problemas

N.º	Malfuncionamiento	Posibles causas	Soluciones
1	El DEEBOT no se está cargando.	El DEEBOT no enciende.	Encienda el DEEBOT.
		El DEEBOT no está conectado al puerto de carga.	Asegúrese de que los contactos de carga del robot estén conectados con las clavijas del puerto de carga.
		El cable de alimentación no está conectado al puerto de carga.	Asegúrese de que el cable de alimentación esté firmemente conectado al puerto de carga.
		La batería está completamente descargada.	Reactive la batería. Encienda el aparato. Coloque el DEEBOT en el puerto de carga manualmente, sáquelo después de cargar durante 3 minutos, repita el proceso 3 veces y, luego, cárguelo normalmente.
		Asegúrese de que el puerto de carga esté conectado a la fuente de alimentación.	El puerto de carga no está conectado a la fuente de alimentación.
2	El DEEBOT no puede regresar al puerto de carga.	El puerto de carga se colocó de manera incorrecta.	Consulte la sección 3.2 para colocar el puerto de carga de manera correcta.
3	El DEEBOT se traba mientras limpia y luego se detiene.	El DEEBOT se enredó con algo en el piso (cables eléctricos, cortinas, borde de alfombra, etc.).	El DEEBOT intentará diversas maneras para liberarse. Si no tiene éxito, retire manualmente los obstáculos y reinicie.
4	El DEEBOT regresa al puerto de carga antes de terminar la limpieza.	Cuando la batería está baja, el DEEBOT cambia automáticamente al Modo Retorno al Cargador y vuelve al puerto de carga para cargarse.	Esto es normal. No requiere solución.
		El tiempo de funcionamiento varía según la superficie del suelo, la complejidad de la habitación y el modo de limpieza seleccionado.	Esto es normal. No requiere solución.



6. Solución de problemas

N.º	Malfuncionamiento	Posibles causas	Soluciones
5	El DEEBOT no limpia automáticamente a la hora programada.	Se canceló la función de programación de horarios.	Programa el DEEBOT para limpiar en momentos específicos mediante la aplicación ECOVACS.
		La función de limpieza continua está ACTIVADA y el DEEBOT ya terminó de limpiar el área de limpieza programada.	Esto es normal. No requiere solución.
		El DEEBOT está apagado.	Encienda el DEEBOT.
		El robot tiene la batería baja.	Mantenga el DEEBOT encendido y conectado al puerto carga para asegurarse de que la carga de la batería esté completa para limpiar en cualquier momento.
		El orificio de admisión de polvo del robot está bloqueado o hay residuos atascados en sus componentes.	Apague el DEEBOT, limpie el depósito de polvo e invierta el robot. Limpie el canal de aspiración del robot, los cepillos laterales y el cepillo principal como se describe en la sección 4.
6	El DEEBOT no limpia toda la zona.	La zona de limpieza no está ordenada.	Quite todos los objetos pequeños del piso y despeje el área de limpieza antes de que el DEEBOT comience a limpiar.
7	No sale agua del depósito cuando el DEEBOT está trapeando.	El filtro de entrada de agua en la parte inferior del depósito está obstruido.	Desenrosque la entrada de agua de la parte inferior del depósito y limpie el filtro.
		El depósito no tiene agua.	Agregue agua al depósito.
		Las tomas de agua en la parte inferior del DEEBOT están obstruidas.	Revise las tomas de agua en la parte inferiores y límpielas.

6. Solución de problemas

N.º	Malfuncionamiento	Posibles causas	Soluciones
8	El DEEBOT no puede conectarse a la red Wi-Fi doméstica.	El nombre de usuario o la contraseña de la red Wi-Fi doméstica ingresada es incorrecta.	Ingrese el nombre de usuario y la contraseña de la red Wi-Fi doméstica correctamente.
		El DEEBOT no se encuentra dentro del rango de la señal de Wi-Fi doméstica.	Asegúrese de que el DEEBOT se encuentra dentro del rango de la señal de Wi-Fi doméstica.
		Se inició la configuración de red antes de que el DEEBOT estuviera listo.	Encienda el interruptor de encendido. Presione el botón RESETEAR durante tres segundos. El DEEBOT está listo para la configuración de red cuando este toca una melodía y la luz indicadora de Wi-Fi comienza a parpadear lentamente.
		Es necesario que actualice el sistema operativo de su smartphone.	Actualice el sistema operativo de su smartphone. La aplicación de ECOVACS es compatible con iOS 9.0 y superior, Android 4.0 y superior.

7. Especificaciones técnicas

Modelo	DX9G		
Entrada nominal	20 V CC, 1 A		
Modelo del puerto de carga	CH1822		
Entrada nominal	100-240 V CA, 50-60 Hz, 0,5 A	Salida nominal	20 V CC, 1 A
Láser	Potencia máxima: 2.5mW Frecuencia: 1,8 KHz Velocidad de rotación: 300±5 círculos/min		

La potencia de salida del módulo Wi-Fi es inferior a 100 mW.

Nota: Las especificaciones técnicas y de diseño pueden cambiar para permitir la mejora constante del producto.



Model/Modèle/Modelo: DX9G

Vacuum Cleaner/Aspirateur/Aspiradora
The Floor Cleaning Robot/Le robot nettoyeur de plancher/

El robot para limpieza de pisos

Rated Input/Entrée nominale/Entrada clasificada: 20V DC, 1 A

Docking Station/Station d'accueil/Estación de carga: CH1822

For use only with Ecovacs Robotics Co., Ltd. CH1822 charger.

Utiliser seulement avec Ecovacs Robotics Co., Ltd. chargeur CH1822.

Solo para uso con el cargador CH1822 de Ecovacs Robotics Co., Ltd.

This Device Complies with DHHS Radiation Rules, 21CFR Chapter 1,
Subchapter J./Cet appareil est conforme aux règles de radiation du
DHHS, 21 CFR chapitre 1, sous-chapitre J.

CLASS I LASER PRODUCT

Contains FCC ID: 2AATL-6188SUF

Contains IC: 12425A-6188SUF

MADE IN CHINA/FAIT EN CHINE/HECHO EN CHINA Conforms to UL Std. 1017
Certified to CSA Std. 222.2 NO. 243



Intertek
5003840



Ecovacs Robotics Co., Ltd

No. 18 You Xiang Road, Wuzhong District, Suzhou City,
Jiangsu Province, P.R.China

DX9G-AM01-IM2018R05

