

# Honeywell

## Top Fill Warm Mist Humidifier

### Owner's Manual



---

**HWM440 SERIES**

---

If you have any questions about the operation of this product, please call us toll-free at **1-800-477-0457**, e-mail us at **ConsumerRelations@HelenofTroy.com**, or visit our website at **www.HoneywellPluggedIn.com**.

# **IMPORTANT SAFETY INSTRUCTIONS**

## **READ AND SAVE THESE SAFETY INSTRUCTIONS BEFORE USING THIS HUMIDIFIER**

When using electrical appliances, basic precautions should always be followed to reduce the risk of fire, electric shock, and injury to persons, including the following:

1. The humidifier should **ALWAYS** be placed on a firm, flat, waterproof surface at least four feet (1.2m) away from bedside, 12 inches (30cm) from the wall. **KEEP OUT OF REACH OF CHILDREN AND PETS.**
2. Be sure the humidifier is in a stable position and the power cord is away from heated surfaces and out of the way to prevent the humidifier from being overturned.
3. **DO NOT** leave the humidifier unattended in a closed room. The air can become saturated and leave condensation on walls and furniture. If room becomes saturated, open the door and turn the humidifier off or down.
4. Before using the humidifier, extend the cord and inspect for any signs of damage. **DO NOT** use the unit if the cord has been damaged. **DO NOT** operate with power cord coiled or with twist tie in place.
5. The humidifier has a polarized plug (one blade is wider than the other) as a safety feature. This plug will fit into a polarized outlet only one way. If the plug does not fit fully into the outlet, reverse the plug. If it still does not fit, contact a qualified electrician. **DO NOT** attempt to defeat this safety feature.
6.  **CAUTION:** To avoid fire or electric shock hazard, plug the humidifier directly into a 120V AC electrical outlet. To avoid risk of fire, electric shock, or personal injury, **DO NOT** use an extension cord or power strip.
7. The humidifier should **ALWAYS** be unplugged and emptied when not in operation or while being cleaned. Turn off and unplug humidifier before moving. **DO NOT** move or tilt humidifier while it is in operation. Plug and unplug unit with dry hands. **NEVER** pull by cord.
8. **DO NOT** operate the humidifier without water. Turn off and unplug unit when tank is empty and the reset light is on.
9. Humidifier requires regular cleaning. Refer to and follow cleaning instructions.
10. **DO NOT** operate outdoors; this humidifier is intended for indoor residential use only.
11. **DO NOT** cover or insert objects into any openings on the unit. **DO NOT** block intake or output vents.
12. **DO NOT** attempt to repair or adjust any electrical or mechanical functions on this humidifier. Doing so will void your warranty.
13. **DO NOT** add any essential oils or medications (e.g. Kaz Inhalant or Vicks VapoSteam®) into Water Tank/Reservoir.
14. **DO NOT** touch the steam vapor. Steam can cause burns.
15. **DO NOT** operate without the Top Cover in place on top of the Mist Chimney.
16. For Residential Use Only

**SAVE THESE INSTRUCTIONS.**

# GETTING TO KNOW YOUR WARM MIST HUMIDIFIER

## How it Works

Water from the tank is released into the boiling chamber where it is heated to a steam vapor. The boiling action kills 99.9% of bacteria in the water.<sup>1</sup> The steam vapor mixes with dry air in the mist chimney and warm moist air is released into the room. When the humidifier runs out of water, the reset light will illuminate and the unit will shut off. Be careful not to over-humidify; if condensation forms around the unit or on walls and surfaces, turn the humidifier off or to a lower setting.

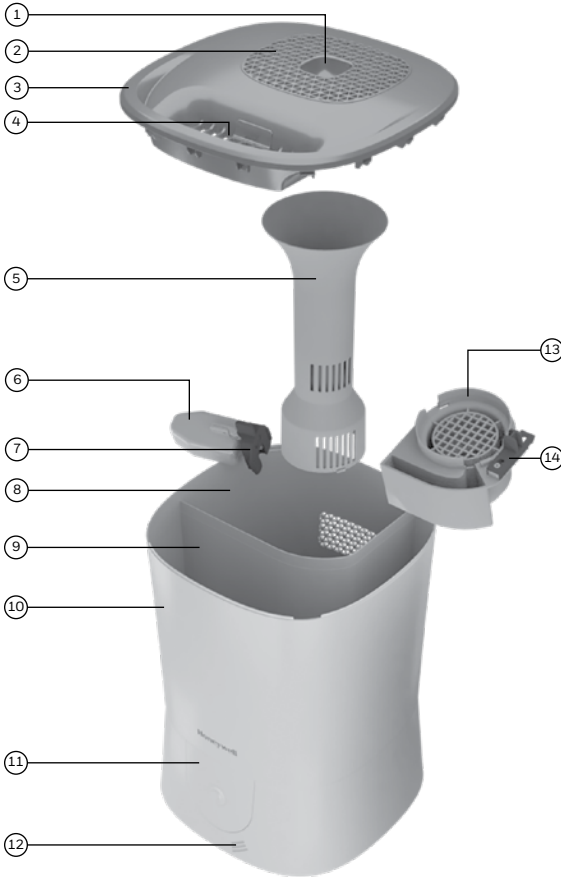

## Humidity Level

- The ideal indoor humidity level is 40-60%
- Use a Honeywell humidity monitor (HHM10 or H10C) to check your indoor humidity level (not included)

## Top View

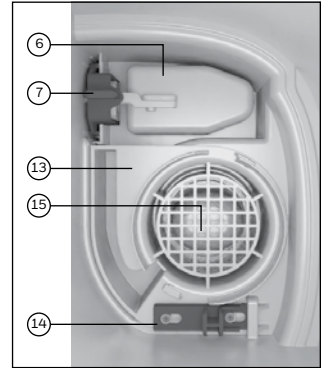

## Components

- |                      |  |
|----------------------|--|
| 1. Essential Oil Cup | 9. Water Tank/Reservoir                                      |
| 2. Mist Outlet       | 10. Main Housing   |
| 3. Top Cover         | 11. Control Panel (see <i>Using Your Humidifier</i> section) |
| 4. Filling Area      | 12. Humidistat Sensor  |
| 5. Mist Chimney      | 13. Heating Element Cover                                    |
| 6. Water Level Float | 14. Cover Latch  |
| 7. Float Tab         | 15. Heating Element  |
| 8. Boiling Chamber   |  |

<sup>1</sup> Based on Intertek Testing Services NA, Inc. Independent Laboratory Testing Report 104181259COL-001. Results are based on the reduction of the following organisms after 15 minutes of continuous use: Bacteria: *E. coli* up to 99.999% after 15 minutes of continuous use; Fungus: *P. citrinum* up to 99.999% after 15 minutes of continuous use; Mold: *A. niger* up to 99.999% after 15 minutes of continuous use; Virus: Phi-X174 up to 99.999% after 15 minutes of continuous use.

## SETTING UP YOUR HUMIDIFIER

1. Remove packaging materials. Keep this Owner's Manual for reference.
2. Remove twist tie from power cord and extend power cord to full length.
3. Ensure proper assembly. Remove tape from Water Level Float (C). Make sure Mist Chimney (A), Heating Element Cover (B) and Water Level Float (C) are securely in place. See *Reassembling* instructions after *Cleaning your Humidifier* section for reference.
4. Place humidifier on a firm, level, water resistant surface a minimum of 12 inches (30 cm) from walls. Steam should be directed away from any walls, bedding, and furniture.

**⚠ WARNING : KEEP OUT OF REACH OF CHILDREN. THIS PRODUCT PRODUCES HOT STEAM AND SHOULD BE PLACED IN AN AREA NOT ACCESSIBLE TO CHILDREN OR PETS, WITH THE POWER CORD OUT OF REACH.**

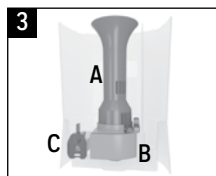

## FILLING / REFILLING

Pour up to 1.5 gallons of water into the Fill Area.



**DO NOT** add essential oil or liquid inhalant to the Water Tank.



## USING THE ESSENTIAL OIL CUP

This humidifier features an Essential Oil Cup that can be used with your favorite essential oil or liquid inhalant (like Vicks VapoSteam®) for added enjoyment. This is not a diffuser - the oil does not come in contact with water but is passively evaporated into the air. Essential oil and inhalant are not included.





1. Add a few drops of essential oil or liquid inhalant in the Cup.

**⚠ WARNING: DO NOT** pour any liquids into the Water Tank or Mist Outlet. **DO NOT ADD LIQUID INHALANTS, ESSENTIAL OILS OR ANY ADDITIVES TO THE WATER. DOING SO CAN HAVE ADVERSE EFFECTS ON THE HUMIDIFIER AND VOID THE WARRANTY.**

2. To clean the Essential Oil Cup, ensure the humidifier is off, unplugged, and cooled for at least 20 minutes then gently wipe residue from the Essential Oil Cup.

## RESETTING YOUR HUMIDIFIER

When your humidifier is out of water, the Reset Light  will illuminate. To reset:



1. Turn power OFF 
2. Pour up to 1.5 gallons of water into the Fill Area
3. Wait 5 minutes and turn power ON 

**NOTE:** If Reset Light  is still on, the Heating Element may need to be cleaned. (see *Cleaning Instructions* section)



## USING YOUR HUMIDIFIER

### HWM440 Manual Control



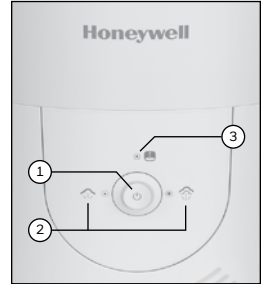

1. **Power:** With power switch in off position (centered), plug the filled humidifier into a polarized 120V outlet  
**⚠ CAUTION:** To avoid electric shock, DO NOT plug in humidifier with wet hands.
2. **Output:** Press Power Switch to the left for low output  or to the right for high output . High setting will bring the water to a boil faster.  
**Note:** The green light will indicate the humidifier is working, but it will take **up to one minute for visible steam to appear**.
3. **Reset:** When the humidifier is out of water, the Reset Light  will illuminate. See *Resetting Your Humidifier* in previous section.



### HWM445 Humidistat Control

Plug the filled humidifier into a polarized 120V outlet.

**⚠ CAUTION:** To avoid electric shock, DO NOT plug in humidifier with wet hands.

1. **Power:** Press the Power icon  to turn on. The unit will default to high output, high humidity setting.  
**Note:** It will take **up to one minute for visible steam to appear**.
2. **Output:** Press the Moisture Output icon  to toggle between high and low moisture output. High setting will bring the water to a boil faster.
3. **Humidistat:** Press the Humidity Control icons to adjust the humidistat. It is recommended to run the humidifier on a higher setting until a comfortable humidity level is reached.
  - Adjust the Humidity Control icon down, allowing 2 seconds between settings, until the Humidity Reached light illuminates  and the humidifier turns off. This is your desired humidity level. The humidifier will turn on and off to maintain this setting.
4. **Reset:** When the humidifier is out of water, the Reset Light  will illuminate. See *Resetting Your Humidifier* in previous section.

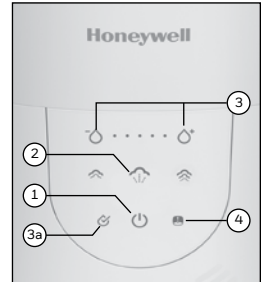

**⚠ WARNING:** DO NOT OPERATE WITH TOP COVER, MIST CHIMNEY, HEATING ELEMENT COVER OR WATER LEVEL FLOAT REMOVED.

# CLEANING YOUR HUMIDIFIER

To keep your humidifier running efficiently, clean it regularly. Weekly cleaning is recommended. All maintenance should be done in the kitchen or bathroom on a water-resistant surface near a faucet.

To properly clean your humidifier we recommend the separate processes of Scale Removal and Disinfecting.

**THESE TWO PROCESSES MUST BE PERFORMED SEPARATELY.**

## Before Cleaning

1. Turn off and unplug humidifier. **NEVER** clean the humidifier when it is running. **If the humidifier has recently been in use, wait at least 20 minutes for unit to cool before beginning cleaning process.**
2. Disassemble by removing Top Cover and internal components.
  - A. Mist Chimney – twist left and pull straight up to remove.
  - B. Heating Element Cover – pull red latch toward front of unit and lift straight up to remove.
  - C. Water Level Float – pull red Float Tab straight up to remove.

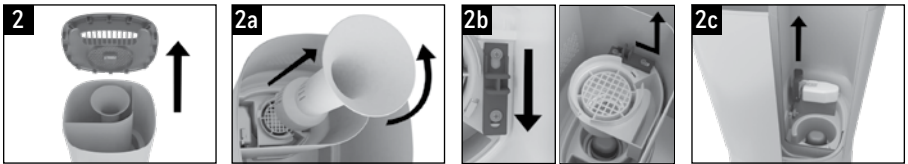

## Scale Removal

Keeping the Heating Element free of scale buildup will help the humidifier to run efficiently.

1. Pour 3 cups (0.7L) of undiluted, distilled white vinegar into the Water Tank/Reservoir. Let soak for 20 minutes to loosen scale on Heating Element.
2. Wet the bristles of a soft brush with vinegar and gently scrub the surface of the Heating Element to remove mineral deposits.  
**DO NOT USE HARD BRUSHES, STEEL WOOL OR OTHER HARD ABRASIVES ON THE HEATING ELEMENT. DOING SO WILL DAMAGE THE PROTECTIVE COATING AND CAUSE THE HEATING ELEMENT TO FAIL.**
3. Empty vinegar by pouring from the side of the humidifier into the sink.
4. Pour 3 cups (0.7L) of water into the Water Tank/Reservoir, lightly swish water and pour out. Repeat until the smell of vinegar is gone.

To remove scale from other components, soak separately in vinegar or wash in top rack of dishwasher.

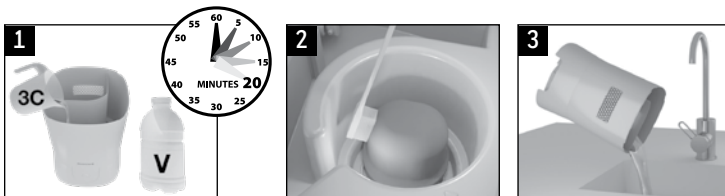

## Disinfecting

Before starting the disinfecting process, follow steps 1-2 in the *Before Cleaning* section.

**NOTE:** Bleach may stain clothes. Rubber gloves are recommended to protect your hands.

1. Add 1/2 teaspoon of bleach to 1/2 gallon (1.9L) of water.  
**NOTE:** Using more than 1/2 teaspoon of bleach to 1/2 gallon of water may result in damage to the humidifier.
2. Pour the bleach solution into the Water Tank/Reservoir. Let soak for 20 minutes.
3. Empty bleach solution by pouring from the side of the humidifier into the sink.
4. Pour 3 cups (0.7L) of water into the Water Tank, lightly swish water and pour out. Repeat until the smell of bleach is gone.
5. To disinfect other components, soak separately in bleach solution or wash in top rack of dishwasher.

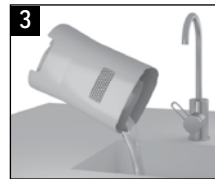

## Dishwasher Cleaning

The following parts are TOP RACK dishwasher safe for residential dishwashers operating at temperatures below 70°C/158°F: **Top Cover, Mist Chimney, Heating Element Cover**



Run the dishwasher on the light duty or normal cycle. **DO NOT** wash with soiled articles/dishes. **DO NOT** use detergents. **DO NOT** place parts on lower rack of dishwasher. Doing so could damage the humidifier parts and dishwasher.

The Main Housing is **NOT** dishwasher safe. Placing this part in the dishwasher may damage your humidifier and void the warranty.

## Reassembling

1. Replace Water Level Float by positioning the red tab in channel guides and push to secure.
2. Attach Mist Chimney to Heating Element Cover; twist to right until the chimney clicks into place.
3. Position Heating Element Cover/Chimney over Heating Element and snap in place.
4. Replace Top Cover. Be sure Cover is snapped firmly in place in all four corners.

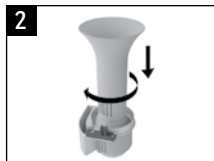

## END-OF-SEASON CARE AND STORAGE

Follow the cleaning instructions when the humidifier will not be used for at least one week, or at the end of the season. At the end of the season, remove any accessories from the humidifier.

Dry the humidifier completely before storing. **DO NOT** store with water inside the Water Tank. Pack unit in original carton and store in a cool, dry location.

## TROUBLESHOOTING

If your humidifier is not working properly, refer to the following:

<b>Problem</b>	<b>Possible Cause</b>	<b>Solution</b>
<b>Power is set to “On” and Power light is off</b>	<ul style="list-style-type: none"><li>• Unit not plugged in</li><li>• No power at outlet</li></ul>	<ul style="list-style-type: none"><li>• Plug unit in</li><li>• Check circuits, fuses, test outlet</li></ul>
<b>Power is “On” and no mist appears</b>	<ul style="list-style-type: none"><li>• Water has not heated to boiling to produce steam</li></ul>	<ul style="list-style-type: none"><li>• Wait 1 minute after turning on</li></ul>
<b>Little or no mist is produced</b>	<ul style="list-style-type: none"><li>• No water in Tank</li><li>• Unit is not level</li><li>• Mineral deposits on Heating Element</li></ul>	<ul style="list-style-type: none"><li>• Fill Water Tank</li><li>• Place on a level surface</li><li>• Follow Cleaning Instructions</li></ul>
<b>Reset Light illuminated</b>	<ul style="list-style-type: none"><li>• Water Tank is empty</li><li>• Unit not reset after refill</li><li>• Heating Element is covered in scale</li></ul>	<ul style="list-style-type: none"><li>• Refill Water Tank</li><li>• Follow Reset Procedure</li><li>• See Cleaning Instructions</li></ul>
<b>Water overflows from Reservoir</b>	<ul style="list-style-type: none"><li>• Water Level Float may not be securely installed</li></ul>	<ul style="list-style-type: none"><li>• Position Water Level Float by positioning the red tab in channel guides and push to secure</li></ul>
<b>Condensation forms around humidifier or windows</b>	<ul style="list-style-type: none"><li>• Mist Intensity is set too high for room size or pre-existing humidity level</li></ul>	<ul style="list-style-type: none"><li>• Decrease mist output to low setting or open door to the room</li></ul>

**NOTE:** Failure to keep this unit clean from mineral deposits normally contained in any water supply will affect the efficiency of operation of this unit. Customer failure to follow these instructions may void the warranty.

## CONSUMER RELATIONS

**We are here to help.** Call us toll-free at: 1-800-477-0457  
E-mail: ConsumerRelations@HelenofTroy.com

Or visit our website at: [www.HoneywellPluggedIn.com](http://www.HoneywellPluggedIn.com)

**Please be sure to specify Model number HWM440 or HWM445.**

**NOTE: IF YOU EXPERIENCE A PROBLEM, PLEASE CONTACT CONSUMER RELATIONS FIRST OR SEE YOUR WARRANTY. DO NOT RETURN TO THE ORIGINAL PLACE OF PURCHASE. DO NOT ATTEMPT TO OPEN THE ELECTRICAL HOUSING YOURSELF, DOING SO MAY VOID YOUR WARRANTY AND CAUSE DAMAGE TO THE HUMIDIFIER OR PERSONAL INJURY.**

## SPECIFICATIONS

**Electrical rating:** 120V, 60Hz., 400W

**Capacity:** 1.5 gallons (5.7 L)

## 3 YEAR LIMITED WARRANTY

**You should first read all instructions before attempting to use this product.**

- A.** This 3 year limited warranty applies to repair or replacement of product found to be defective in material or workmanship. This warranty does not apply to damage resulting from commercial, abusive, unreasonable use or supplemental damage. Defects that are the result of normal wear and tear will not be considered manufacturing defects under this warranty. **KAZ IS NOT LIABLE FOR INCIDENTAL OR CONSEQUENTIAL DAMAGES OF ANY NATURE, ANY IMPLIED WARRANTY OF MERCHANTABILITY OR FITNESS FOR A PARTICULAR PURPOSE ON THIS PRODUCT IS LIMITED IN DURATION TO THE DURATION OF THIS WARRANTY.** Some jurisdictions do not allow the exclusion or limitation of incidental or consequential damages or limitations on how long an implied warranty lasts, so the above limitations or exclusions may not apply to you. This warranty gives you specific legal rights, and you also may have other rights which vary from jurisdiction to jurisdiction. This warranty applies only to the original purchaser of this product from the original date of purchase.
- B.** At its option, Kaz will repair or replace this product if it is found to be defective in material or workmanship.
- C.** This warranty does not cover damage resulting from any unauthorized attempts to repair or from any use not in accordance with the instruction manual.
- D.** This warranty does not cover the filters, pre-filters, UV bulbs or other accessories (if included) except for material or workmanship defects.

# Honeywell

## Humidificateur à vapeur tiède à remplissage par le haut

Guide d'utilisation



---

SÉRIE HWM440

---

Si vous avez des questions sur le fonctionnement de ce produit, appelez-nous sans frais au **1 800 477-0457**, ou envoyez un courriel à **ConsumerRelations@HelenofTroy.com**. Vous pouvez également consulter notre site Web au : **www.HoneywellPluggedIn.ca**.

# **CONSIGNES DE SÉCURITÉ IMPORTANTES**

## **LISEZ ET CONSERVEZ CES MESURES DE SÉCURITÉ AVANT DE COMMENCER À UTILISER CET HUMIDIFICATEUR**

Lorsque vous utilisez des appareils électriques, vous devez toujours prendre certaines précautions élémentaires pour réduire les risques d'incendie, de choc électrique et de blessure corporelle, notamment les suivantes :

1. L'humidificateur doit **TOUJOURS** être posé sur une surface rigide, plane et étanche, à au moins quatre pieds (1,2 m) d'un lit et à 12 pouces (30 cm) du mur. **L'APPAREIL DOIT ÊTRE HORS DE PORTÉE DES ENFANTS ET DES ANIMAUX DE COMPAGNIE.**
2. Assurez-vous que l'appareil est en position stable et que le cordon d'alimentation est éloigné des surfaces chauffantes et hors d'atteinte afin d'empêcher de renverser l'appareil.
3. **NE LAISSEZ PAS** l'humidificateur sans surveillance dans une pièce fermée. L'air pourrait devenir saturé et entraîner de la condensation sur les murs ou sur les meubles. Si la pièce devient saturée, ouvrez la porte et éteignez l'humidificateur.
4. Avant d'utiliser l'appareil, déroulez le cordon et examinez-le avec soin pour déceler tout signe de dégradation. **NE VOUS SERVEZ PAS** de l'appareil si le cordon est abîmé. **NE FAITES PAS FONCTIONNER** l'appareil avec le cordon enroulé ou avec l'attache en place.
5. Cet appareil est muni d'une fiche polarisée (une branche est plus large que l'autre) qui ne s'insère dans les prises polarisées que dans un sens. Si la fiche ne pénètre pas totalement dans la prise, retournez la fiche. Si elle ne rentre toujours pas complètement dans la prise, ayez recours aux services d'un électricien agréé. **N'ESSAYEZ PAS** de contourner cette mesure de sécurité.
6.  **MISE EN GARDE** : Pour éviter les risques d'incendie ou de choc électrique, branchez l'humidificateur directement dans une prise électrique de 120V CA. Pour éviter les risques d'incendie, de choc électrique ou de blessure corporelle, **N'UTILISEZ PAS** de rallonge ou de barre d'alimentation.
7. L'humidificateur doit **TOUJOURS** être débranché et vidé entre les utilisations et pour le nettoyer. Éteignez et débranchez l'appareil avant de le déplacer. **NE LE DÉPLACEZ PAS** et ne l'inclinez pas pendant qu'il fonctionne. Ayez les mains sèches pour le brancher et le débrancher. **NE TIREZ JAMAIS** sur le cordon.
8. **NE FAITES PAS** fonctionner cet appareil sans eau. Éteignez-le et débranchez-le lorsque le réservoir est vide et que le voyant de réinitialisation est allumé.
9. L'humidificateur doit être nettoyé régulièrement. Suivez les instructions d'entretien.
10. **NE FAITES PAS** fonctionner l'appareil à l'extérieur; cet humidificateur n'est conçu que pour un usage résidentiel à l'intérieur.
11. **NE RECOUVREZ PAS** et n'insérez pas d'objets dans aucune ouverture de l'appareil. Ne bloquez **PAS** les fentes d'entrée ou de sortie d'air.
12. **N'ESSAYEZ PAS** de réparer ou d'ajuster les fonctions électriques ou mécaniques de cet humidificateur. Le cas échéant, vous risqueriez d'annuler votre garantie.
13. **N'AJOUTEZ PAS** d'huiles essentielles ou de produits médicamenteux (produit pour inhalation Kaz ou VapoSteam<sup>MD</sup> de Vicks, par exemple) dans le réservoir d'eau.
14. **NE TOUCHEZ PAS** à la vapeur, elle pourrait causer des brûlures.
15. **NE FAITES PAS FONCTIONNER** l'appareil si le couvercle n'est pas mis en place sur la cheminée à vapeur.
16. Est réservé à l'utilisation résidentielle.

## **CONSERVEZ CES INSTRUCTIONS**

# APPRENDRE À CONNAÎTRE VOTRE HUMIDIFICATEUR À VAPEUR TIÈDE

## Fonctionnement

L'eau coule du réservoir dans la chambre d'ébullition où elle est chauffée pour produire de la vapeur. Le fait de bouillir l'eau tue 99,9 % des bactéries dans l'eau.<sup>1</sup> La vapeur se mélange à l'air sec dans la cheminée, puis l'air réhydraté est dégagé dans la pièce. Quand il n'y a plus d'eau dans le réservoir, le voyant de réinitialisation s'allume et l'appareil cesse de fonctionner. Évitez de trop humidifier; s'il y a de la condensation qui se forme autour de l'appareil ou sur les murs et surfaces, éteignez l'humidificateur ou mettez le débit à un réglage plus bas.

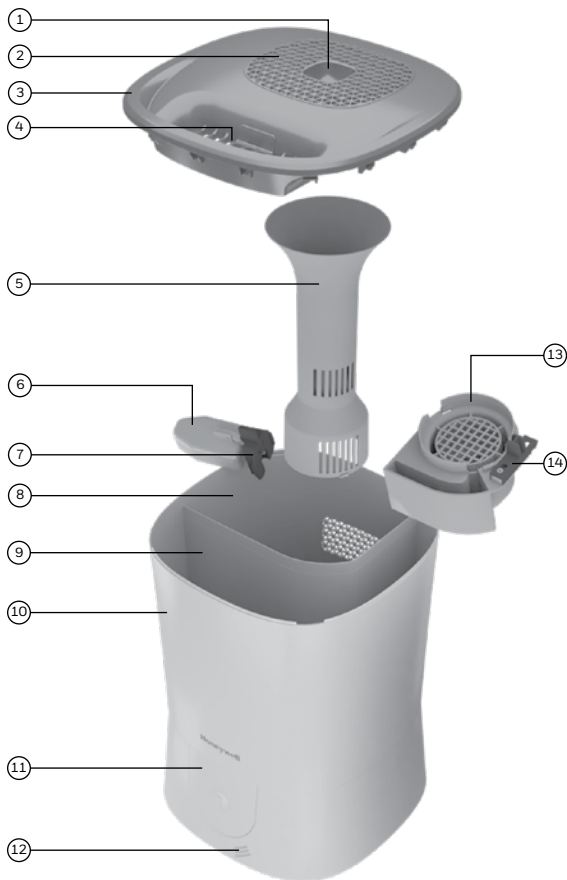

## Taux d'humidité

- Le taux d'humidité intérieure idéal est de 40-60%.
- Utilisez un hygromètre Honeywell (HHM10 ou H10C) pour vérifier votre taux d'humidité (non compris).

## Vue de dessus

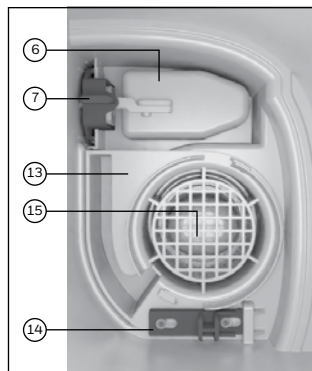

## Composantes

- |                                   |                                      |
|-----------------------------------|--------------------------------------|
| 1. Godet à huiles essentielles    | 9. Réservoir d'eau                   |
| 2. Buse à vapeur                  | 10. Boîtier principal                |
| 3. Couvercle de l'humidificateur  | 11. Panneau de commande              |
| 4. Zone de remplissage            | 12. Détecteur de l'humidistat        |
| 5. Cheminée pour la vapeur        | 13. Couvercle de l'élément chauffant |
| 6. Flotteur d'écoulement de l'eau | 14. Loquet du couvercle              |
| 7. Languette du flotteur          | 15. Élément chauffant                |
| 8. Chambre d'ébullition           |                                      |

<sup>1</sup> Basé sur le rapport d'analyse n° 104181259COL-001 des essais effectués dans les laboratoires indépendants d'Intertek Testing Services NA, Inc. Les résultats sont basés sur la réduction des organismes suivants après 15 minutes d'utilisation continue :  
Bactéries : E. coli : jusqu'à 99,999 % après 15 minutes d'utilisation continue  
Champignons : P. citrinum : jusqu'à 99,999 % après 15 minutes d'utilisation continue  
Moississure : A. niger jusqu'à 99,999 % après 15 minutes d'utilisation continue  
Virus : Phi-X174 jusqu'à 99,999 % après 15 minutes d'utilisation continue

## INSTALLATION DE VOTRE HUMIDIFICATEUR

1. Retirez l'emballage. Conservez ce guide d'utilisation comme référence.
2. Enlevez l'attache du cordon d'alimentation et étirez le cordon à sa pleine longueur.
3. Vérifiez si l'assemblage est adéquat. Retirez le ruban adhésif du flotteur d'écoulement de l'eau (C). Assurez-vous que la cheminée pour la vapeur (A), le couvercle de l'élément chauffant (B) et le flotteur d'écoulement de l'eau (C) sont bien en place. Consultez les instructions de *Remontage* figurant après la section *Entretien de votre humidificateur*.
4. Placez l'humidificateur sur une surface ferme, plane et étanche et au moins 12 pouces (30 cm) de tout mur. La vapeur ne doit pas être orientée vers les murs, le lit ou les meubles.

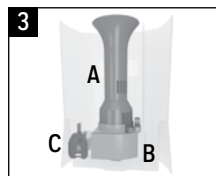

**⚠ MISE EN GARDE : GARDER HORS DE LA PORTÉE DES ENFANTS. CET APPAREIL PRODUIT UNE VAPEUR CHAUDE ET DOIT ÊTRE PLACÉ À UN ENDROIT QUI N'EST PAS ACCESSIBLE AUX ENFANTS ET AUX ANIMAUX DE COMPAGNIE; LE CORDON D'ALIMENTATION DOIT ÊTRE HORS D'ATTEINTE.**

## REPLISSAGE

Versez jusqu'à 1,5 gallon d'eau dans la zone de remplissage.



**N'AJOUTEZ PAS** d'huiles essentielles ni de liquide pour inhalation dans le réservoir d'eau.



## UTILISATION DU GODET À HUILES ESSENTIELLES



Cet humidificateur comporte un godet à huiles essentielles qui peut être utilisé avec votre huile essentielle favorite ou un liquide pour inhalation (comme le VapoSteam<sup>MD</sup> de Vicks) pour un bien-être accru. Ce n'est pas un diffuseur – l'huile n'entre pas en contact avec l'eau et s'évapore passivement dans l'air. Les huiles essentielles et les produits pour inhalation ne sont pas inclus.



1. Déposez quelques gouttes d'huiles essentielles ou de liquide pour inhalation dans le godet.  
**⚠ MISE EN GARDE : NE VERSEZ PAS** de liquide dans le réservoir ou la buse à vapeur. **N'AJOUTEZ PAS DE LIQUIDE POUR INHALATION, D'HUILES ESSENTIELLES NI D'ADDITIFS À L'EAU. CELA RISQUE D'ENDOMMAGER L'HUMIDIFICATEUR ET D'ANNULER LA GARANTIE.**
2. Pour nettoyer le godet à huiles essentielles, assurez-vous que l'humidificateur est éteint. Débranchez-le et laissez-le refroidir au moins 20 minutes, puis nettoyez délicatement l'intérieur du godet pour enlever tout résidu de produit.

## RÉINITIALISATION DE VOTRE HUMIDIFICATEUR

Quand il n'y a plus d'eau dans l'appareil, le voyant de réinitialisation  s'allume. Pour réinitialiser l'appareil :

1. Mettez le bouton de mise en marche à la position OFF .
2. Versez jusqu'à 1,5 gallon d'eau dans la zone de remplissage.
3. Attendez 5 minutes et tournez le bouton de mise en marche à la position ON .

**REMARQUE :** Si le voyant de réinitialisation  est toujours allumé, nettoyez l'élément chauffant. (consultez la section *Entretien de votre humidificateur*)





## UTILISATION DE VOTRE HUMIDIFICATEUR

### HWM440 Commande manuelle

1. **Mise en marche :** Mettez l'interrupteur basculant à la position OFF (au centre), puis branchez l'humidificateur rempli d'eau dans une prise polarisée de 120 V.

**⚠ MISE EN GARDE :** Pour éviter les chocs électriques, NE BRANCHEZ PAS l'humidificateur si vous avez les mains mouillées.

2. **Débit de vapeur :** Appuyez sur l'interrupteur vers la gauche pour obtenir un faible débit  et vers la droite pour un débit élevé . *Au réglage élevé, l'eau sera portée à ébullition plus rapidement.*

**Remarque :** La lumière verte indique que l'humidificateur fonctionne, mais il faut compter jusqu'à **une minute avant que l'appareil dégage de la vapeur visible.**

3. **Réinitialisation :** Le voyant de réinitialisation  s'allume lorsqu'il n'y a plus d'eau dans le réservoir. Consultez les *instructions de réinitialisation* figurant à la section précédente.

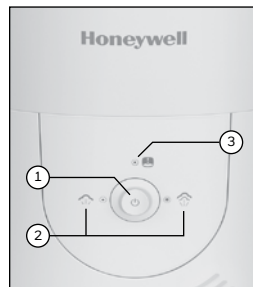

### HWM445 Commandes de l'humidistat

Branchez l'humidificateur rempli d'eau dans une prise polarisée de 120 V.

**⚠ MISE EN GARDE :** Pour éviter les chocs électriques, NE BRANCHEZ PAS l'humidificateur si vous avez les mains mouillées.

1. **Mise en marche :** Appuyez sur l'icône  pour mettre l'humidificateur en marche. Il se mettra automatiquement à fonctionner pour produire un débit élevé et un taux d'humidité élevé.

**Remarque :** Il faut compter jusqu'à **une minute avant que l'appareil dégage de la vapeur visible.**

2. **Débit de vapeur :** Appuyez sur l'icône  pour sélectionner un débit faible ou élevé. *Au réglage élevé, l'eau sera portée à ébullition plus rapidement.*

3. **Humidistat :** Appuyez sur les icônes de contrôle de l'humidité pour ajuster l'humidistat. Il est recommandé de faire fonctionner l'humidificateur à une intensité plus élevée jusqu'à ce que vous ayez atteint un taux d'humidité confortable.

- Ajustez le réglage de l'humidité vers le bas (attendez 2 secondes entre chaque changement de réglage), jusqu'à ce que le voyant du taux d'humidité désiré s'allume  et que l'appareil cesse de fonctionner. L'humidificateur se mettra en marche et s'éteindra automatiquement pour maintenir le taux d'humidité désiré.

4. **Réinitialisation :** Le voyant de réinitialisation  s'allume lorsqu'il n'y a plus d'eau dans le réservoir. Consultez les *instructions de réinitialisation* figurant à la section précédente.

**⚠ MISE EN GARDE :** NE FAITES PAS FONCTIONNER VOTRE HUMIDIFICATEUR SANS QUE LE COUVERCLE DE L'APPAREIL, LA CHEMINÉE POUR LA VAPEUR, LE COUVERCLE DE L'ÉLÉMENT CHAUFFANT OU LE FLOTTEUR D'ÉCOULEMENT DE L'EAU SOIT BIEN EN PLACE.

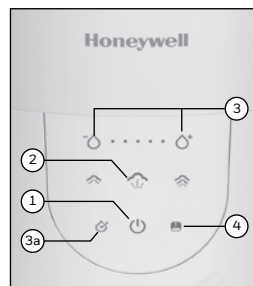

## ENTRETIEN DE VOTRE HUMIDIFICATEUR

Pour que votre humidificateur fonctionne de manière efficace, nettoyez-le régulièrement. Il est recommandé de le nettoyer chaque semaine. Effectuez tout entretien dans la cuisine ou la salle de bain sur une surface étanche près du robinet.

Pour bien nettoyer votre humidificateur, nous vous recommandons d'effectuer les processus distincts de détartrage et de désinfection.

### CES DEUX PROCESSUS DOIVENT ÊTRE EFFECTUÉS SÉPARÉMENT.

#### Avant de nettoyer votre humidificateur :

1. Éteignez et débranchez l'humidificateur. **NE NETTOYEZ JAMAIS** l'humidificateur pendant qu'il fonctionne. **Si l'humidificateur a été utilisé récemment, attendez au moins 20 minutes pour que l'appareil refroidisse avant de commencer à le nettoyer.**
2. Désassemblez en retirant le couvercle de l'humidificateur et les composantes à l'intérieur.
  - A. Cheminée pour la vapeur – tournez-la vers la gauche, puis tirez vers le haut pour l'enlever.
  - B. Couvercle de l'élément chauffant – tirez la languette rouge vers le devant de l'appareil et soulevez vers le haut pour l'enlever.
  - C. Flotteur d'écoulement de l'eau – tirez la languette rouge du flotteur vers le haut pour l'enlever.

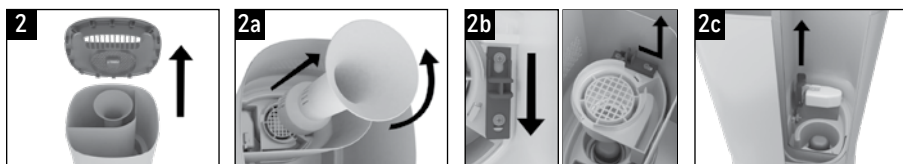

#### Détartrage

En gardant l'élément chauffant exempt de tartre, vous aiderez l'humidificateur à fonctionner efficacement.

1. Versez 3 tasses (0,7 L) de vinaigre blanc distillé, non dilué, dans le réservoir d'eau. Laissez tremper pendant 20 minutes pour détacher le tartre de l'élément chauffant
2. Mouillez les poils d'une brosse douce avec du vinaigre et frottez doucement la surface de l'élément chauffant pour enlever les dépôts de minéraux.  
**N'UTILISEZ PAS DE BROSSES DURES, DE LAINES D'ACIER OU D'AUTRES ABRASIFS SUR L'ÉLÉMENT CHAUFFANT. VOUS RISQUERIEZ D'ENDOMMAGER LE REVÊTEMENT PROTECTEUR ET DE PROVOQUER UNE DÉFAILLANCE DE L'ÉLÉMENT CHAUFFANT.**
3. Pour enlever le vinaigre, maintenez l'humidificateur au-dessus de l'évier et inclinez-le sur le côté afin de le vider.
4. Versez 3 tasses (0,7 L) d'eau dans le réservoir, agitez légèrement l'eau, puis videz le réservoir. Rincez à nouveau jusqu'à ce que l'odeur de vinaigre ait disparu.

Pour détartrer d'autres pièces, faites-les tremper individuellement dans du vinaigre ou lavez-les au lave-vaisselle en ayant soin de les placer dans le panier supérieur.

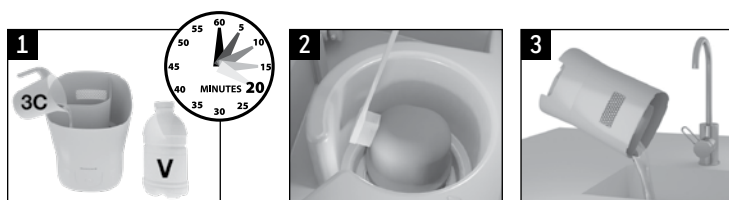

## Désinfection

Avant de commencer le processus de désinfection, suivez les étapes 1 et 2 décrites à la rubrique *Avant de nettoyer votre humidificateur*.

**REMARQUE :** Le javellisant peut tacher les vêtements. Nous vous recommandons de porter des gants de caoutchouc durant ce processus pour vous protéger les mains.

- Mélangez 1/2 cuillère à thé de javellisant à 1/2 gallon (1,9 L) d'eau.  
**REMARQUE :** Si vous utilisez plus que 1/2 cuillère à thé de javellisant dans 1/2 gallon d'eau, vous risquez d'endommager l'humidificateur.
- Versez la solution javellisante dans le réservoir d'eau. Laissez tremper pendant 20 minutes.
- Pour enlever la solution javellisante, maintenez l'humidificateur au-dessus de l'évier et inclinez-le sur le côté afin de le vider.
- Versez 3 tasses (0,7 L) d'eau dans le réservoir, agitez légèrement l'eau, puis videz le réservoir. Rincez à nouveau jusqu'à ce que l'odeur de javellisant ait disparu.
- Pour désinfecter d'autres pièces, faites-les tremper individuellement dans la solution javellisante ou lavez-les au lave-vaisselle en ayant soin de les placer dans le panier supérieur.



## Lave-vaisselle

Les pièces suivantes sont résistantes au lave-vaisselle et vont dans le PANIER SUPÉRIEUR des lave-vaisselle ménagers dont les températures ne dépassent pas 70°C/158°F : **couvercle de l'humidificateur, cheminée pour la vapeur, couvercle de l'élément chauffant.**



Faites fonctionner le lave-vaisselle au cycle délicat ou normal. **NE LAVEZ PAS** ces pièces avec des articles ou de la vaisselle souillés. **N'UTILISEZ PAS** de détergents. **NE METTEZ PAS** les pièces dans le panier inférieur du lave-vaisselle. Vous pourriez endommager les pièces de votre humidificateur et votre lave-vaisselle.

Le boîtier principal **NE VA PAS** au lave-vaisselle. Le fait de le passer au lave-vaisselle pourrait endommager votre humidificateur et annuler la garantie.

## Remontage

- Remplacez le flotteur d'écoulement de l'eau en positionnant la languette rouge dans les rainures et en poussant pour s'assurer que le flotteur est bien en place.
- Fixez la cheminée pour la vapeur au couvercle de l'élément chauffant; tournez-la vers la droite jusqu'à ce que la cheminée clique en place.
- Placez la cheminée/couvercle de l'élément chauffant sur l'élément chauffant et appuyez dessus. Vous entendrez un dé clic indiquant que tout est bien en place.
- Remettez le couvercle de l'humidificateur. Assurez-vous qu'il est bien enclenché dans les quatre coins.

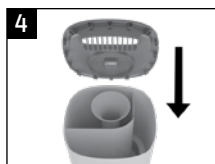
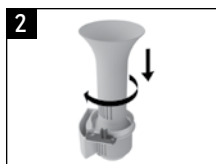

## ENTRETIEN DE FIN DE SAISON ET RANGEMENT

Suivez les instructions d'entretien lorsque vous prévoyez ne pas utiliser l'humidificateur pendant au moins une semaine, ou à la fin de la saison. À la fin de la saison, enlevez les accessoires de l'humidificateur.

Laissez sécher l'humidificateur complètement avant de le ranger. **NE LE RANGÉZ PAS** avec de l'eau à l'intérieur de la cuvette d'eau ou du réservoir d'eau. Rangez l'appareil dans sa boîte originale dans un endroit frais et sec.

## DÉPANNAGE

Si l'humidificateur ne fonctionne pas convenablement, voyez les suggestions ci-dessous.

Problème	Cause possible	Solution
L'interrupteur d'alimentation est à la position « ON » et le voyant est éteint	<ul style="list-style-type: none"> <li>Appareil non branché</li> <li>Prise de courant non alimentée</li> </ul>	<ul style="list-style-type: none"> <li>Brancher l'appareil</li> <li>Vérifier circuits et fusibles, essayer la prise de courant</li> </ul>
L'appareil est en marche (« On ») et aucune vapeur n'apparaît	<ul style="list-style-type: none"> <li>L'eau n'a pas chauffé jusqu'au point d'ébullition pour produire de la vapeur</li> </ul>	<ul style="list-style-type: none"> <li>Attendre 1 minute après avoir mis l'appareil en marche</li> </ul>
Il se produit peu ou pas de vapeur	<ul style="list-style-type: none"> <li>Réservoir vide</li> <li>Appareil instable</li> <li>Dépôts de minéraux sur l'élément chauffant</li> </ul>	<ul style="list-style-type: none"> <li>Remplir le réservoir d'eau</li> <li>Mettre l'appareil d'aplomb</li> <li>Suivre les instructions d'entretien</li> </ul>
Le voyant de réinitialisation est allumé	<ul style="list-style-type: none"> <li>Réservoir vide</li> <li>Appareil n'ayant pas été réinitialisé après son remplissage</li> <li>L'élément chauffant est couvert de tartre</li> </ul>	<ul style="list-style-type: none"> <li>Remplir le réservoir d'eau</li> <li>Suivre les instructions de réinitialisation</li> <li>Voir les instructions d'entretien</li> </ul>
De l'eau déborde de la cavité	<ul style="list-style-type: none"> <li>Il se peut que le flotteur d'écoulement de l'eau soit mal fixé</li> </ul>	<ul style="list-style-type: none"> <li>Pour replacer le flotteur d'écoulement de l'eau, positionner la languette rouge dans les rainures et pousser pour s'assurer que le flotteur est bien en place</li> </ul>
De la condensation se forme autour de l'humidificateur ou sur les fenêtres	<ul style="list-style-type: none"> <li>Débit trop élevé soit pour la grandeur de la pièce, soit pour le taux d'humidité préexistant de l'air ambiant</li> </ul>	<ul style="list-style-type: none"> <li>Réduire le débit au niveau bas ou ouvrir la porte de la pièce</li> </ul>

**REMARQUE :** les minéraux en suspension dans l'eau forment une incrustation qui nuit au bon fonctionnement de l'appareil. Il incombe au client de respecter les instructions fournies et d'entretenir l'appareil tel que préconisé, sous peine d'annulation de la garantie.

## SERVICE À LA CLIENTÈLE

Nous sommes là pour vous. Téléphonnez-nous sans frais au : 1 800 477-0457

Courriel : ConsumerRelations@HelenofTroy.com

Ou visitez notre site Web au : [www.HoneywellPluggedIn.com](http://www.HoneywellPluggedIn.com)

**N'oubliez pas d'indiquer le numéro de modèle HWM440 or HWM445.**

**REMARQUE : SI VOUS AVEZ UN PROBLÈME, VEUILLEZ COMMUNIQUER AVEC NOTRE SERVICE À LA CLIENTÈLE OU RELIRE LA GARANTIE. NE RETOURNEZ PAS LE PRODUIT AU MAGASIN OÙ VOUS L'AVEZ ACHETÉ INITIALEMENT. N'ESSAYEZ PAS D'OUVRIER LE BÔTTIER ÉLECTRIQUE, CAR CE FAISANT VOUS RISQUEZ D'ANNULER LA GARANTIE, D'ENDOMMAGER L'APPAREIL OU DE VOUS BLESSER.**

## SPÉCIFICATIONS

Alimentation électrique : 120V, 60Hz., 400W

Capacité : 1,5 gallon (5,7 L)

## GARANTIE LIMITÉE DE 3 ANS

- A. Cette garantie limitée de 3 ans s'applique à la réparation ou au remplacement d'un produit qui s'avère défectueux en raison d'un vice de matériau ou de main-d'œuvre. Cette garantie ne couvre pas les dommages résultant d'une utilisation commerciale, abusive ou excessive, ni les dommages associés. Les dommages qui résultent de l'usure normale ne sont pas considérés comme des déficiences en vertu de cette garantie. **KAZ DÉCLINE TOUTE RESPONSABILITÉ EN CAS DE DOMMAGES ACCESSOIRES OU INDIRECTS DE QUELQUE NATURE QUE CE SOIT. TOUTE GARANTIE IMPLICITE DE COMMERCIALISABILITÉ OU DE PERTINENCE À DES FINS PARTICULIÈRES SUR CE PRODUIT EST LIMITÉE À LA DURÉE DE CETTE GARANTIE.** Certains territoires n'autorisent pas l'exclusion ou la limitation des dommages accessoires ou indirects, ou la limitation de la durée d'une garantie implicite, de sorte que les limites ou exclusions ci-dessus peuvent ne pas s'appliquer à vous. Cette garantie vous accorde des droits légaux particuliers, et vous pouvez avoir en plus d'autres droits qui varient selon les territoires. Cette garantie ne s'applique qu'à l'acheteur initial de ce produit, à partir de la date d'achat.
- B. Kaz peut, à son gré, réparer ou remplacer ce produit s'il s'avère défectueux en raison d'un vice de matériau ou de main-d'œuvre.
- C. Cette garantie ne couvre pas les dommages résultant d'une tentative non autorisée de réparer cet appareil, ni d'une utilisation non conforme à ce manuel d'instructions.
- D. Cette garantie ne couvre pas les filtres, préfiltres, ampoules UV et autres accessoires (si compris) excepté pour les défauts de matériau ou de main-d'œuvre.

# Honeywell

## Humidificador de Vapor Tibio de Llenado Superior

Manual del Usuario



---

**HWM440 SERIES**

---

Si tiene alguna pregunta sobre el funcionamiento de este producto, llámenos lada gratuita al **1-800-477-0457**, envíenos un correo electrónico a **ConsumerRelations@HelenofTroy.com**, o visite nuestro sitio web en: **www.HoneywellPluggedIn.com**.

# INSTRUCCIONES IMPORTANTES DE SEGURIDAD

## LEA Y GUARDE ESTAS INSTRUCCIONES DE SEGURIDAD ANTES DE USAR ESTE HUMIDIFICADOR

Siempre se deben tomar precauciones básicas cuando se utilicen artefactos eléctricos para reducir el riesgo de incendio, descarga eléctrica y lesiones a personas, incluyendo lo siguiente:

1. El humidificador debe colocarse **SIEMPRE** sobre una superficie firme, plana y resistente al agua al menos a 1.2 m (4 pies) de distancia de la cama, a 30 cm (12 pulg.) de la pared. **MANTENGA FUERA DEL ALCANCE DE NIÑOS Y MASCOTAS.**
2. Asegúrese de que el humidificador esté en una posición estable y el cable lejos de superficies calientes y fuera del paso para evitar que derriben el humidificador.
3. **NO** deje el humidificador desatendido en una habitación cerrada. Se puede saturar el aire y dejar condensación en paredes y muebles. Si la habitación se satura, abra la puerta y apague el humidificador.
4. Antes de usar el humidificador, extienda el cable e inspeccione si hay señales de daño. **NO** use la unidad si el cable está dañado. **NO** opere con el cable enrollado o con la atadura de alambre en su lugar.
5. El humidificador cuenta con un enchufe polarizado (una clavija es más ancha que la otra) como una característica de seguridad. Este enchufe entrará en un tomacorriente polarizado de una sola manera. Si el enchufe no encaja completamente en el tomacorriente, gírelo. Si aún no encaja, contacte a un electricista calificado. **NO** intente anular esta característica de seguridad.
6.  **PRECAUCIÓN:** Para evitar riesgos de incendio o descarga eléctrica, enchufe el humidificador directamente en un tomacorriente de 120 V~ de CA. Para evitar riesgos de descarga o lesiones personales **NO** use un cable de extensión o contacto múltiple.
7. El humidificador **SIEMPRE** debe estar desconectado y vacío cuando no esté en uso o mientras lo esté limpiando. Apague y desconecte el humidificador antes de moverlo. **NO** mueva ni incline el humidificador mientras esté funcionando. Conecte y desconecte la unidad con las manos secas. **NUNCA** tire del cable.
8. **NO** opere el humidificador sin agua. Apague y desconecte la unidad cuando el tanque esté vacío y la luz de reinicio esté encendida. El humidificador requiere limpieza regular. Consulte y siga las instrucciones de limpieza.
9. El humidificador requiere limpieza regular. Consulte y siga las instrucciones de limpieza.
10. **NO** opere en exteriores; este humidificador está diseñado sólo para uso residencial en interiores.
11. **NO** cubra ni inserte objetos en ninguna de las aberturas de la unidad. **NO** obstruya las ventilaciones de entrada o salida.
12. **NO** intente reparar ni ajustar ninguna de las funciones eléctricas o mecánicas de este humidificador. Si lo hace, anulará la garantía.
13. **NO** agregue aceites esenciales o medicamentos (por ejemplo, Inhalante Kaz o VapoSteam® de Vicks) en el Tanque/Depósito de Agua.
14. **NO** toque el vapor. El vapor puede causar quemaduras.
15. **NO** opere sin la Cubierta Superior en su lugar en la parte superior de la Chimenea de Vapor.
16. Sólo para Uso Residencial.

## GUARDE ESTAS INSTRUCCIONES

# CONOZCA SU HUMIDIFICADOR DE VAPOR TIBIO

## Cómo Funciona

El agua del tanque se libera en la cámara de ebullición donde se calienta en vapor. La acción de ebullición mata el 99.9% de las bacterias en el agua.<sup>1</sup> El vapor se mezcla con el aire seco en la chimenea de vapor y se libera aire húmedo tibio en la habitación. Cuando el humidificador se queda sin agua, la luz de reinicio se iluminará y la unidad se apagará. Tenga cuidado de no humidificar en exceso; si se forma condensación alrededor de la unidad o en paredes y superficies, apague el humidificador o cambie a un ajuste más bajo.

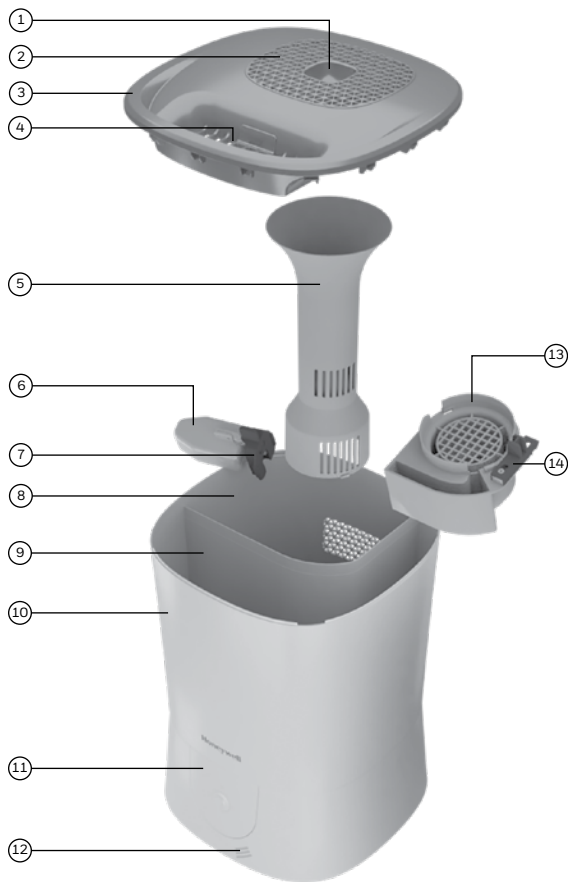

## Nivel de Humedad

- El nivel ideal de humedad interior es de 40-60%.
- Use un monitor de humedad de Honeywell (HHM10 o H10C) para revisar su nivel de humedad interior (no incluido).

## Vista Superior

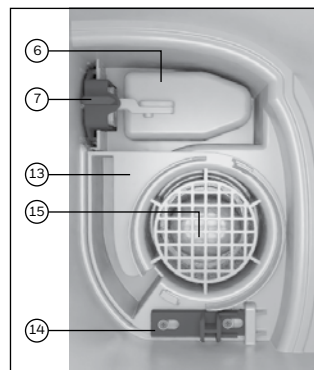

## Componentes

- |                                   |                                   |
|-----------------------------------|-----------------------------------|
| 1. Dosificador de Aceite Esencial | 9. Tanque de Agua/Depósito        |
| 2. Salida de Vapor                | 10. Carcasa Principal             |
| 3. Cubierta Superior              | 11. Panel de Control              |
| 4. Área de Llenado                | 12. Sensor Humidistat             |
| 5. Chimenea de Vapor              | 13. Cubierta del Elemento Térmico |
| 6. Flotador del Nivel de Agua     | 14. Pestillo de la Cubierta       |
| 7. Lengüeta del Flotador          | 15. Elemento Térmico              |
| 8. Cámara de Ebullición           |                                   |

<sup>1</sup> Basado en la Prueba de Laboratorio Independiente Reporte 104181259COL-001 de Intertek Testing Services NA, Inc. Los resultados se basan en la reducción de los siguientes organismos después de 15 minutos de uso continuo:

Bacteria: E. coli hasta 99.999% después de 15 minutos de uso continuo.

Hongo: P. citrinum hasta 99.999% después de 15 minutos de uso continuo.

Moho: A. niger hasta 99.999% después de 15 minutos de uso continuo

Virus: Phi-X174 hasta 99.999% después de 15 minutos de uso continuo

## INSTALAR SU HUMIDIFICADOR

1. Retire los materiales de embalaje. Guarde este Manual del Usuario como referencia.
2. Retire la atadura de alambre del cable y extiéndalo completamente.
3. Asegure un ensamblaje correcto. Retire la cinta del Flotador de Nivel de Agua (C). Asegúrese que la Chimenea de Vapor (A), la Cubierta del Elemento Térmico (B) y el Flotador de Nivel de Agua (C) estén firmemente en su lugar. Consulte como referencia las instrucciones de *Reensamblaje* después de la sección *Limpiar su Humidificador*.
4. Coloque el humidificador sobre una superficie firme, nivelada y resistente al agua, por lo menos a 30 cm (12 pulg.) de las paredes. El vapor debe ser dirigido lejos de cualquier pared, ropa de cama o muebles.

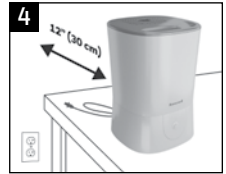
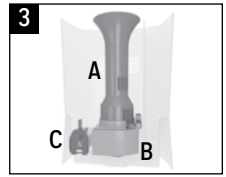

**⚠ ADVERTENCIA: MANTÉNGASE FUERA DEL ALCANCE DE LOS NIÑOS. ESTE PRODUCTO PRODUCE VAPOR CALIENTE Y DEBE COLOCARSE EN UN ÁREA NO ACCESIBLE A LOS NIÑOS O MASCOTAS, CON EL CABLE DE CORRIENTE FUERA DEL ALCANCE..**

## LLENAR / RELLENA

Vierta hasta 1.5 galones de agua en el Área de Llenado.



**NO** agregue aceite esencial o líquido inhalante al Tanque de Agua.

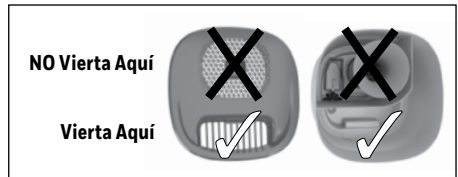

## USAR EL DOSIFICADOR DE ACEITE ESENCIAL

Este humidificador cuenta con un Dosificador de Aceite Esencial que se puede utilizar con su aceite esencial o líquido inhalante favorito (como VapoSteam® de Vicks) para mayor disfrute. Este no es un difusor - el aceite no entra en contacto con el agua, pero se evapora pasivamente por el aire. El aceite esencial y el inhalante no están incluidos.





1. Añada unas gotas de aceite esencial o líquido inhalante en el Dosificador.

**⚠ ADVERTENCIA: NO** vierta líquidos en el Tanque de Agua o en la Salida de Vapor. **NO AGREGUE INHALANTES LÍQUIDOS, ACEITES ESENCIALES NI ADITIVOS EN EL AGUA. HACERLO PUEDE TENER EFECTOS ADVERSOS EN EL HUMIDIFICADOR Y ANULAR LA GARANTÍA.**

2. Para limpiar el Dosificador de Aceite Esencial, asegúrese que el humidificador esté apagado, desconectado y permita que enfíe durante al menos 20 minutos, luego limpie con cuidado los residuos del Dosificador de Aceite Esencial.

## REINICIAR SU HUMIDIFICADOR

Cuando su humidificador se quede sin agua, la Luz de Reinicio  se iluminará. Para reiniciar:



1. APAGUE  el humidificador.
2. Vierta hasta 1.5 galones de agua en el Área de Llenado.
3. Espere 5 minutos y ENCIÉNDALO 

**NOTA:** Si aún está encendida la Luz de Reinicio , el Elemento Térmico puede necesitar limpieza. (vea la sección *Instrucciones de Limpieza*)



## USAR SU HUMIDIFICADOR

### Control Manual HWM440



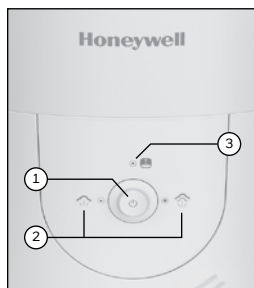

1. **Encendido:** con el interruptor de encendido en posición de apagado (centrado), conecte el humidificador lleno en un tomacorriente polarizado de 120V~.  
**⚠ PRECAUCIÓN:** Para evitar descargas eléctricas, **NO conecte el humidificador con las manos mojadas.**
2. **Salida:** Presione el Interruptor de Encendido hacia la izquierda para una salida baja  y hacia la derecha para una salida alta . *El ajuste alto hará que el agua hierva más rápido.*  
**Nota:** La luz verde indicará que el humidificador está funcionando, pero se tardará **hasta un minuto en aparecer el vapor visible.**
3. **Reinicio:** Cuando el humidificador esté sin agua, se iluminará la Luz de Reinicio . Consulte las *Instrucciones de Reinicio* en la sección anterior.



### Control Humidistat HWM445

Conecte el humidificador lleno en un tomacorriente polarizado de 120V~.

**⚠ PRECAUCIÓN:** Para evitar descargas eléctricas, **NO conecte el humidificador con las manos mojadas.**

1. **Salida:** Presione el Interruptor de Encendido  para encender. La unidad se establecerá por defecto en la salida alta, en el ajuste de humedad alta..  
**Nota:** Se tardará **hasta un minuto en aparecer el vapor visible.**
2. **Salida:** Presione el icono de Salida de Humedad  para alternar entre la salida de humedad alta y baja. *Alto hará que el agua hierva más rápido.*
3. **Humidistat:** Presione los iconos de Control de Humedad para ajustar el humidistat. Se recomienda operar el humidificador en un ajuste más alto hasta alcanzar un nivel de humedad cómodo.
  - Ajuste el icono de Control de Humedad, permitiendo 2 segundos entre los ajustes, hacia abajo hasta que la luz de Humedad Alcanzada se encienda  y el humidificador se apague. Este es el nivel de humedad deseado. El humidificador se encenderá y apagará para mantener este ajuste.
4. **Reinicio:** Cuando el humidificador esté sin agua, la Luz de Reinicio  se iluminará. consulte las *Instrucciones de Reinicio* en la sección anterior.

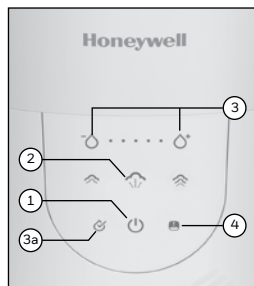

**⚠ ADVERTENCIA:** NO OPERE SIN LA CUBIERTA SUPERIOR, LA CHIMENEA DE VAPOR, LA CUBIERTA DEL ELEMENTO TÉRMICO O EL FLOTADOR DEL NIVEL DE AGUA.

# LIMPIAR SU HUMIDIFICADOR

Para mantener su humidificador funcionando de manera eficiente, límpielo regularmente. Se recomienda la limpieza semanal. Todo el mantenimiento debe hacerse en la cocina o el baño sobre una superficie resistente al agua cerca de un grifo.

Para limpiar correctamente su humidificador le recomendamos los procesos separados de Eliminación de Sarro y Desinfección.

## ESTOS DOS PROCESOS DEBEN REALIZARSE POR SEPARADO.

### Antes de la Limpieza

1. Apague y desconecte el humidificador. **NUNCA** limpie el humidificador cuando esté en funcionamiento. **Si el humidificador ha estado en uso recientemente, espere al menos 20 minutos para que la unidad se enfríe antes de iniciar el proceso de limpieza.**
2. Desmonte retirando la Cubierta Superior y los componentes internos.
  - A. Chimenea de Vapor – gire hacia la izquierda y tire hacia arriba para retirar.
  - B. Cubierta del Elemento Térmico – tire del pestillo rojo hacia el frente de la unidad y levante para retirar.
  - C. Flotador del Nivel de Agua – tire de la Pestaña del Flotador roja para retirar.

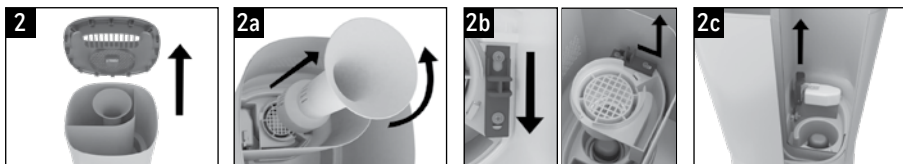

### Eliminación de Sarro

Mantener el Elemento Térmico libre de acumulación de sarro ayudará al humidificador a funcionar eficientemente.

1. Vierta 3 tazas (0.7L) de vinagre blanco destilado, sin diluir en el Tanque de Agua/Depósito. Deje remojar durante 20 minutos para aflojar la escala en el Elemento Térmico.
2. Humedezca las cerdas de un cepillo suave con vinagre y talle la superficie del Elemento Térmico para eliminar los depósitos minerales.  
**NO USE CEPILLOS DUROS, LANA DE ACERO U OTROS ABRASIVOS AGRESIVOS EN EL ELEMENTO TÉRMICO. SI LO HACE, DAÑARÁ EL RECUBRIMIENTO PROTECTOR Y HARÁ QUE EL ELEMENTO TÉRMICO FALLE.**
3. Vacíe el vinagre vertiendo desde el lado del humidificador en el fregadero.
4. Vierta 3 tazas (0.7L) de agua en el Tanque de Agua/Depósito, agite el agua suavemente y vierta. Repita hasta que desaparezca el olor a vinagre.

Para eliminar el sarro de otros componentes, remoje por separado en vinagre o lávelos en la canastilla superior del lavavajillas.

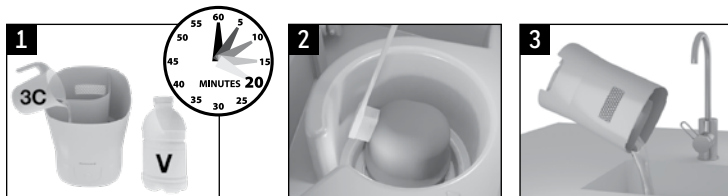

## Desinfección

Antes de iniciar el proceso de desinfección, siga los pasos 1-2 de la sección *Antes de la Limpieza*.

**NOTA:** El cloro puede manchar la ropa. Se recomienda utilizar guantes de goma para proteger las manos.

1. Agregue 1/2 cucharadita de cloro a 0,5 galón (1.9L) de agua.  
**NOTA:** Agregar más de 1/2 cucharadita de cloro a 1/2 galón de agua puede causar daño en el humidificador.
2. Vierta la solución de cloro en el Tanque de Agua/Depósito. Deje en remojo durante 20 minutos. .
3. Vacíe la solución de cloro vertiendo desde el lado del humidificador en el fregadero.
4. Vierta 3 tazas (0.7L) de agua en el Tanque de Agua, agite el agua suavemente y vierta. Repita hasta que desaparezca el olor a cloro.
5. Para desinfectar otros componentes, remoje por separado en solución de cloro o lávelos en la canastilla superior del lavavajillas.

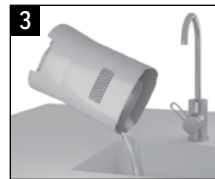

## Limpieza en Lavavajillas

Las siguientes piezas son aptas para la CANASTILLA SUPERIOR de lavavajillas residenciales que funcionan a temperaturas menores a 70°C/158°F: **Cubierta Superior, Chimenea de Vapor, Cubierta del Elemento Térmico.**



Opere el lavavajillas en el ciclo normal o ligero. **NO** lave con artículos/platos sucios. **NO** use detergentes. **NO** coloque las piezas en la canastilla inferior del lavavajillas. Hacerlo podría dañar las piezas del humidificador y el lavavajillas.

La Carcasa Principal **NO** es apta para el lavavajillas. Colocar esta pieza en la lavavajillas podría dañar su humidificador y anular la garantía.

## Montaje

1. Vuelva a colocar el Flotador del Nivel de Agua colocando la lengüeta roja en las guías de canal y presionando para asegurar.
2. Fije la Chimenea de Vapor a la Cubierta del Elemento Térmico, gire hacia la derecha hasta que la chimenea encaje en su lugar.
3. Coloque la Cubierta del Elemento Térmico/Chimenea sobre el Elemento Térmico y encaje en su lugar.
4. Vuelva a colocar la Cubierta Superior. Asegúrese que la Cubierta esté firmemente en su lugar en las cuatro esquinas

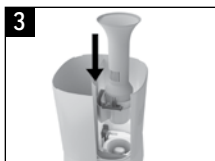
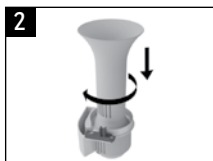

## CUIDADO Y ALMACENAJE AL FINAL DE TEMPORADA

Siga las instrucciones de limpieza cuando el humidificador no se utilice por lo menos en una semana, o al final de la temporada. Al final de la temporada, quite todos los accesorios del humidificador.

Antes de almacenar, seque completamente el humidificador. **NO** guarde con agua dentro de la Bandeja de Agua o del Tanque de Agua. Guarde la unidad en la caja origina de cartón y almacene en un lugar fresco y seco.

## SOLUCIÓN DE PROBLEMAS

Si su humidificador no está funcionando adecuadamente, consulte lo siguiente:

Problema	Posible Causa	Solución
<b>Está en “Encendido” y la luz de Encendido está apagada</b>	<ul style="list-style-type: none"><li>• La unidad no está conectada</li><li>• El tomacorriente no tiene energía</li></ul>	<ul style="list-style-type: none"><li>• Conecte la unidad</li><li>• Revise los circuitos, los fusibles, y el tomacorriente.</li></ul>
<b>Está “Encendido” pero no aparece vapor</b>	<ul style="list-style-type: none"><li>• El agua no se ha calentado a hervir para producir vapor</li></ul>	<ul style="list-style-type: none"><li>• Espere 1 minuto después de encender</li></ul>
<b>Se produce poco o nada de vapor</b>	<ul style="list-style-type: none"><li>• El Tanque no tiene agua</li><li>• La unidad no está nivelada</li><li>• Depósitos minerales en el Elemento Térmico</li></ul>	<ul style="list-style-type: none"><li>• Llene el Tanque de Agua</li><li>• Coloque en una superficie nivelada</li><li>• Siga las Instrucciones de Limpieza</li></ul>
<b>Luz de Reinicio iluminada</b>	<ul style="list-style-type: none"><li>• El Tanque de Agua está vacío</li><li>• La unidad no se reinició después de rellenado</li><li>• El Elemento Térmico está cubierto de sarro</li></ul>	<ul style="list-style-type: none"><li>• Rellene el Tanque de Agua</li><li>• Siga el Procedimiento de Reinicio</li><li>• Consulte las Instrucciones de Limpieza</li></ul>
<b>Se desborda agua del Depósito</b>	<ul style="list-style-type: none"><li>• El Flotador del Nivel de Agua no está bien instalado</li></ul>	<ul style="list-style-type: none"><li>• Coloque el Flotador del Nivel de Agua colocando la lengüeta roja en las guías de canal y presionando para asegurar</li></ul>
<b>Se forma condensación alrededor del humidificador o en las ventanas</b>	<ul style="list-style-type: none"><li>• La intensidad del vapor está demasiado alta para el tamaño de la habitación o para el nivel de humedad preexistente.</li></ul>	<ul style="list-style-type: none"><li>• Disminuya la salida de vapor al ajuste bajo o abra la puerta de la habitación.</li></ul>

**NOTA:** Si no mantiene esta unidad limpia de los depósitos minerales normalmente contenidos en cualquier suministro de agua, afectará la eficiencia de operación de esta unidad. El incumplimiento del cliente en seguir estas instrucciones podría anular la garantía.

## SERVICIO AL CLIENTE

**Estamos aquí para ayudar.** Llámenos lada gratuita al: 1-800-477-0457

Correo Electrónico: [ConsumerRelations@HelenofTroy.com](mailto:ConsumerRelations@HelenofTroy.com)

O visite nuestro sitio web al: [www.HoneywellPluggedIn.com](http://www.HoneywellPluggedIn.com)

**Por favor asegúrese de especificar el número de Modelo HWM440 or HWM445.**

**NOTA: SI EXPERIMENTA ALGÚN PROBLEMA, POR FAVOR CONTACTE PRIMERO A SERVICIO AL CLIENTE O CONSULTE SU GARANTÍA. NO DEVUELVA AL LUGAR ORIGINAL DE COMPRA. NO INTENTE ABRIR LA CARCASA ELÉCTRICA USTED MISMO, HACERLO PODRÍA ANULAR LA GARANTÍA Y CAUSAR DAÑOS AL HUMIDIFICADOR O LESIONES PERSONALES.ESPECIFICACIONES**

**Clasificación eléctrica:** 120V~, 60Hz., 400W

**Capacidad:** 1.5 galones (5.7 L)

## GARANTÍA LIMITADA DE 3 AÑOS

**Usted debe leer todas las instrucciones antes de intentar usar este producto.**

- A.** La presente garantía limitada de 3 años cubre la reparación o reemplazo del producto si este presenta un defecto de fábrica o de mano de obra. Esta garantía excluye todo daño resultante del uso comercial, abusivo o inadecuado del producto, o de daños asociados. Los defectos resultantes del desgaste normal no se consideran defectos de fábrica en virtud de la presente garantía. **KAZ NO SERÁ CONSIDERADA RESPONSABLE DE DAÑOS FORTUITOS O INDIRECTOS DE NINGÚN TIPO. TODA GARANTÍA IMPLÍCITA DE CALIDAD COMERCIAL O DE CONVENIENCIA CON UN FIN ESPECÍFICO RELACIONADA CON ESTE PRODUCTO TENDRÁ LA MISMA VIGENCIA QUE LA PRESENTE GARANTÍA.** En ciertos lugares no se permite la exclusión o limitación de daños fortuitos o indirectos, ni los límites de duración aplicables a una garantía implícita. Por consiguiente, es posible que estas limitaciones o exclusiones no se apliquen en su caso. Esta garantía le confiere ciertos derechos legales, los que varían según la jurisdicción. La presente garantía sólo es válida para el comprador inicial del producto a partir de la fecha de compra.
- B.** A su discreción, Kaz reparará o reemplazará el presente producto si se constata que presenta un defecto de fábrica o de mano de obra.
- C.** Esta garantía no cubre los daños ocasionados por tentativas de reparación no autorizadas o por todo uso que no esté en concordancia con el presente manual de instrucciones.
- D.** Esta garantía no cubre los filtros, prefiltros, bombillas UV u otros accesorios (si se incluyen) excepto por defectos de material o mano de obra.



© 2020 All Rights Reserved.

Kaz USA, Inc., a Helen of Troy Company  
400 Donald Lynch Blvd., Suite 300, Marlborough, MA 01752

Honeywell is a trademark of Honeywell International Inc., used under license by Helen of Troy Limited.  
Honeywell International Inc. makes no representation or warranties with respect to this product.

Distributed in Canada by: Kaz Canada, Inc., a Helen of Troy Company  
6700 Century Avenue, Suite 210, Mississauga, ON L5N 6A4

Contact us at 1-800-477-0457 or [www.HoneywellPluggedIn.com](http://www.HoneywellPluggedIn.com)  
In Canada: [www.HoneywellPluggedIn.ca](http://www.HoneywellPluggedIn.ca)

EPA Establishment No. 71422-CHN-001

Made in China

**For Responsible recycling, please visit:**

**RECYCLE  NATION**

[www.RecycleNation.com](http://www.RecycleNation.com)

---

© 2020 Tous droits réservés.

Kaz USA, Inc., une société de Helen of Troy  
400 Donald Lynch Blvd., Suite 300, Marlborough, MA 01752

Honeywell est une marque de commerce de Honeywell International, Inc. qu'utilise Helen of Troy Limited sous licence.  
Honeywell International Inc. ne fait aucune assertion et n'offre aucune garantie en ce qui concerne ce produit.

Distribué par Kaz Canada, Inc., une société de Helen of Troy  
6700 Century Ave., Suite 210, Mississauga, ON L5N 6A4

Pour nous joindre, composez le 1-800-477-0457 ou visitez [www.HoneywellPluggedIn.ca](http://www.HoneywellPluggedIn.ca)  
[ConsumerRelations@HelenofTroy.com](mailto:ConsumerRelations@HelenofTroy.com)

N° d'établissement de l'EPA 71422-CHN-001

Fabriqué en Chine

---

© 2020 Todos los Derechos Reservados

Kaz USA, Inc., una Empresa de Helen of Troy  
400 Donald Lynch Blvd., Suite 300, Marlborough, MA 01752

Honeywell es una marca registrada de Honeywell International Inc., utilizada bajo licencia por Helen of Troy Limited.  
Honeywell International Inc. no hace representaciones o garantías con respecto a este producto.

Distribuido por Kaz Canada Inc., una Empresa de Helen of Troy  
6700 Century Ave., Suite 210, Mississauga, ON L5N 6A4

Contáctenos al teléfono 1-800-477-0457 o al sitio web [www.HoneywellPluggedIn.com](http://www.HoneywellPluggedIn.com)  
[ConsumerRelations@HelenofTroy.com](mailto:ConsumerRelations@HelenofTroy.com)





Número de establecimiento de la EPA 71422-CHN-001

Hecho en China

**Para reciclar responsablemente,  
por favor visite:**

**RECYCLE  NATION**

[www.RecycleNation.com](http://www.RecycleNation.com)

<b>Helen of Troy</b>		<b>Creative Department Artwork Specifications</b>	
<b>Brand:</b>	Honeywell		
<b>Category:</b>	Humidifier		
<b>Model:</b>	<b>HWM440 Series</b>		
<b>Artwork Part #:</b>	A004078R0		
<b>Die Line Part #:</b>	N/A		
<b>Subject:</b>	Owner's Manual		
<b>Region:</b>	US / Canada		
<b>Flat Size:</b>	<b>MM:</b> W279.4 x H215.9		
	<b>IN:</b> W11 x H8.5		
<b>Folded Size:</b>	<b>MM:</b> W139.7 x H215.9		
	<b>IN:</b> W5.5 x H8.5		
<b>Scale:</b>	1/1		
<b>Material:</b>	50# gloss or matte text (inside pages) Minimum 80# gloss or matte text (cover)		
<b>Page Count:</b>	28		
<b>Revision:</b>	7		
<b>Date:</b>	<b>14FEB20</b>		
<b>Release Date:</b>	<b>25FEB20</b>		
<b>Re-release Date:</b>			
<b>Colors:</b>			
Dielines (Do not print) <span style="float: right;">Spot Colors</span>			
Cyan 0%	Magenta 0%	Yellow 0%	Black 100%
			
<b>Special Instructions:</b>			
<b>Quality Requirement of Artwork and Quality Clarification Process of Artwork Printing: Meet Eng-GS-06&amp;02</b>			
Helen of Troy Creative Services Marlborough, MA 01752, USA +1508 490 7000			