



# ULTRAMARINE

Instruction Manual

Instruction Manual.....	EN		P03
Manuel d'instructions.....	FR-CA		P28
Manual de instrucciones.....	ES-LA		P53



## IMPORTANT SAFETY INSTRUCTIONS

### IMPORTANT SAFETY INSTRUCTIONS

**WARNING:** Please read this manual carefully and follow all warnings and instructions when using your ECOVACS Robotic Pool Cleaner (hereinafter referred to as device). Failure to comply may result in electric shock, fire, or serious injury. ECOVACS is not liable for any losses or injuries caused by improper use of this device.

When installing and using this electrical equipment, basic safety precautions should always be followed, including the following:

### **READ ALL INSTRUCTIONS BEFORE USING THIS APPLIANCE**

### **SAVE THESE INSTRUCTIONS**

1. READ AND FOLLOW ALL INSTRUCTIONS.
2. This device can be used by children aged from 8 years and above and persons with reduced physical, sensory or mental capabilities or lack of experience and knowledge if they have been given supervision or instruction concerning use of the device in a safe way

and understand the hazards involved.

3. **WARNING:** To reduce the risk of injury, do not permit children to use this product unless they are closely supervised at all times.
4. Ensure that children do not attempt to touch the device while it is operating.
5. Do not allow children to ride the device under any circumstance.
6. Do not operate the device with people or animals in the pool.
7. While operational, do not place your hands into any part of the device as this may result in injury.
8. Prevent unintentional starting. Ensure the power button is off before connecting to the battery pack, picking up, or carrying the device. Carrying the device with your finger on the power button or energizing the device with the power button on invites accidents.
9. Do not run your device out of the water as it may lead to over-heating.
10. Pumps without indication that they are protected against the effect of freezing shall not be left outside during freezing weather conditions.

11. A charger that is suitable for one type of battery pack may create a risk of fire when used with another battery pack.
12. This device can only be used with S41-LI-216-5200(C) model lithium battery packs and CR1225W+ model button cell battery.
13. This device contains batteries that are non-replaceable. When the battery is at end of life, the device shall be properly disposed of.
14. In the event a damaged device produces an unfamiliar liquid, avoid contact with the liquid. If coming into contact with a foreign liquid, especially the eyes or other sensitive parts, immediately flush with water. Liquid ejected from a damaged battery may cause skin irritation or burns.
15. Do not use a battery pack or device that is damaged or modified. Damaged or modified batteries may exhibit unpredictable behavior resulting in fire, explosion, or risk of injury.
16. Do not expose a battery pack or device to fire or excessive temperature. Exposure to fire or temperature above 265°F (130°C) may cause explosion.
17. Follow all charging instructions and do not charge the battery pack or device outside of the temperature range specified in the instructions. Charging improperly or at temperatures outside of the specified range may damage the battery and increase the risk of fire.
18. Have servicing performed by a qualified repair person using only identical replacement parts. This will ensure that the safety of the product is maintained.
19. Do not modify or attempt to repair the appliance or the battery pack as applicable) except as indicated in the instructions for use and care.
20. The minimum ambient temperature for battery storage is -20°C, and the recommended ambient temperature range for charging is 5°C to 40°C.
21. When battery pack is not in use, keep it away from other metal objects, like paper clips, coins, keys, nails, screws or other small metal objects, that can make a connection from one terminal to another. Shorting the battery terminals together may cause burns or a fire.
22. To reduce the risk of injury, close supervision

is necessary when an appliance is used near children

23. **WARNING:** Risk of Electric Shock. Connect only to a grounding type receptacle. If replacement of the plug or cord is needed, use only identical replacement parts.
24. **CAUTION:** To reduce the risk of electric shock the pool must be installed no closer than 6 feet (1.8 m) from any electrical outlet. Do not place portable devices closer than 5 feet (1.5 m) from the pool.
25. Ensure your device is turned off and the charging port is dry before charging with the charger. While charging, your device should be kept in a cool, well-ventilated area. Do not cover your device while charging, as this may cause components to overheat.
26. **WARNING:** To reduce the risk of electric shock, do not use an extension cord to charge your device and instead only charge is via a dedicated wall outlet.
27. **WARNING:** To reduce the risk of electric shock, replace damaged cord immediately.
28. If the power cord is damaged, it must be replaced or repaired by a qualified electrician or ECOVACS Customer Care to avoid any hazards.
29. Only certified professionals should disassemble the sealed drive kit of your device.
30. Your device should only be serviced by a qualified technician using official replacement parts.
31. Do not operate your device simultaneously with any other pool equipment, such as a pool filter, cleaner, or skimmer.
32. When putting your device into the water, keep it steady, do not tilt and should never be thrown into the swimming pool.
33. Watch your steps and maintain balance when working near the poolside.
34. Do not drop, pierce the shell, or intentionally damage the device in any way, as this may void your warranty.
35. Ensure the device is turned off while not in use or while performing maintenance.
36. When not in use, store the device indoors, in a cool, well-ventilated area.
37. Charger must be connected only to a supply circuit that is protected by a ground-fault

circuit interrupter (GFCI). This GFCI should be tested on a routine basis. To test the GFCI, push the test button. The GFCI should interrupt power. Push the reset button. Power should be restored. If the GFCI fails to operate in this manner, the GFCI is defective. If the GFCI interrupts power to the power unit without the test button being pushed, a ground current may be flowing, indicating the possibility of an electric shock. Do not use the charger. Disconnect the charger and contact the manufacturer for assistance.

**38. CAUTION:**

- FOR USE WITH SWIMMING POOLS ONLY.
- DO NOT RUN PUMP DRY.
- TO REDUCE THE RISK OR INJURY, USER MUST READ MANUAL.
- FOR USE ONLY WITH AUTHORIZED GVE BRAND ADAPTER, MODEL: GC44-252160-D.

## Button Cell Battery





### **WARNING**

**INGESTION HAZARD:** This product contains a button cell or coin battery. DEATH or serious injury can occur if ingested. A swallowed button cell or coin battery can cause Internal Chemical Burns in as little as 2 hours. KEEP new and used batteries OUT OF REACH of CHILDREN. Seek immediate medical attention if a battery is suspected to be swallowed or inserted inside any part of the body.



1. Remove and immediately recycle or dispose of used batteries according to local regulations and keep away from children. Do NOT dispose of batteries in household trash or incinerate.
2. Even used batteries may cause severe injury or death. Call a local poison control center for treatment information.
3. The compatible button cell battery types for this device are: CR1225W+, with a nominal voltage of: 3.0V.
4. Non-rechargeable batteries are not to be recharged.
5. Do not force discharge, recharge, disassemble, heat above 265°F (130°C) or incinerate. Doing so may result in injury due to venting, leakage or explosion resulting in chemical burns.

## SAVE THESE INSTRUCTIONS

	Direct current
	Alternating current
	Before charging, read the instructions.
	Max Water Depth

## FCC Statement

This device complies with Part 15 of the FCC Rules. Operation is subject to the following two conditions: (1) This device may not cause harmful interference, and (2) this device must accept any interference received, including interference that may cause undesired operation.

**Warning:** Changes or modifications not expressly approved by the party responsible for compliance could void the user's authority to operate the equipment.

**Note:** This equipment has been tested and found to comply with the limits for a Class B digital device, pursuant to Part 15 of the FCC Rules. These limits are designed to provide reasonable protection against harmful interference in a residential installation.

This equipment generates, uses, and can radiate radio frequency energy and, if not installed and used in accordance with the instructions, may cause harmful interference to radio communications. However, there is no guarantee that interference will not occur in a particular installation. If this equipment does cause harmful interference to radio or television reception, which can be determined by turning the equipment off and on, the user is encouraged to try to correct the interference by one or more of the following measures:

- (1) Reorient or relocate the receiving antenna.
- (2) Increase the separation between the equipment

and receiver.

(3) Connect the equipment into an outlet on a circuit different from that to which the receiver is connected.

(4) Consult the dealer or an experienced radio/TV technician for help.

### **Radiation Exposure Statement:**

1. This device complies with FCC radiation exposure limits set forth for an uncontrolled environment.
2. This device should be installed and operated with minimum distance 20cm between the radiator & your body.

### **IC Statements**

This device contains licence-exempt transmitter(s)/ receiver(s) that comply with Innovation, Science and Economic Development Canada's licence-exempt RSS(s). Operation is subject to the following two conditions:(1) This device may not cause interference, and (2) This device must accept any interference, including interference that may cause undesired operation of the device.

**CAN ICES-001 (B)/NMB-001(B)**

## CAUTIONS

Use the robot in the following water conditions only:

- Chlorine : Max 4 ppm
- PH Level : 7.0 - 7.8
- NaCl: Max 5000 ppm
- Water Temperature: 6-35°C (43 - 95°F)
- Minimum Operating Depth: 0.5 m (1.64 ft)
- Maximum Operating Depth: 3 m (9.84 ft)

- . Do not operate the robot while the pool filter is running.
- . Sun shelves or steps less than 19.7 inches (50 cm) below the water surface may cause the robot to get stuck.
- . Please note that the pool robot may not be able to cross drains larger than 2.1 inches (about 5.5 cm) in height, as this may result in it getting stuck.

\* The cleaner was not designed to clean steps.

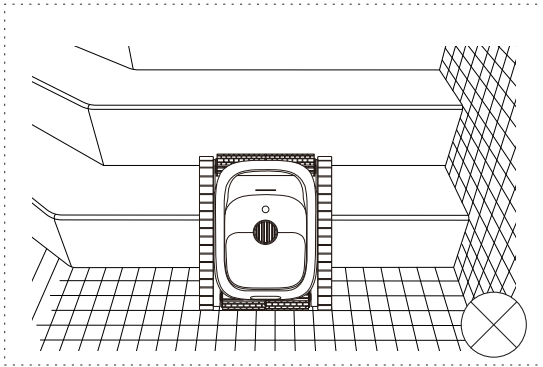

# PACKAGE CONTENTS

## 1 Package Contents

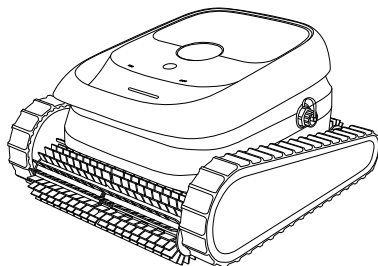

ULTRAMARINE P1  
(With filter basket installed)

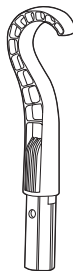

Hook

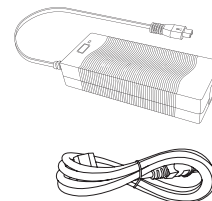

Charging Adaptor  
(Plug type varies by country)

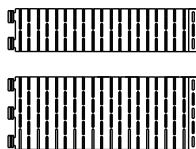

Roller Brush Rubber



Climbing Ring



User Manual & Quick start guide

### Note:

\*Figures in this manual are for reference only and may differ from the appliance. Product design and specifications are subject to changes without notice.

## 2 Package Diagram

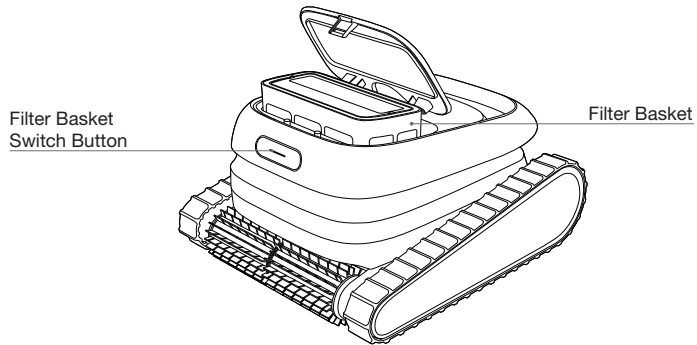
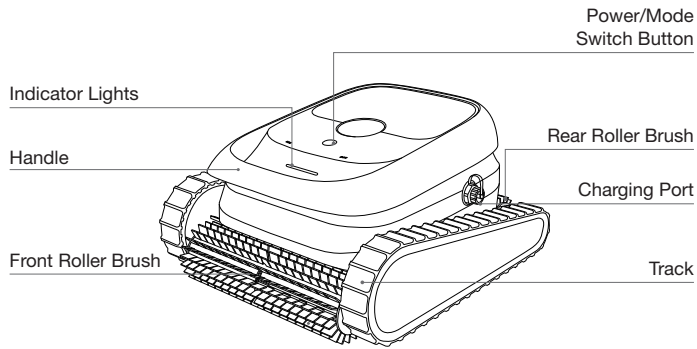

## FIRST USE

### 1 Charge Your Robot

- Make sure the battery is fully charged before using the robot. Charging takes approximately 4 hours.
- Do not charge the robot under direct sunlight.
- Always charge the robot in a dry, indoor environment. Keep at least 3.5 m of distance between the pool and the charging location.
- Before charging, open the charging port and make sure it is completely dry. If there is any water or moisture, wipe it off with a clean, dry cloth.

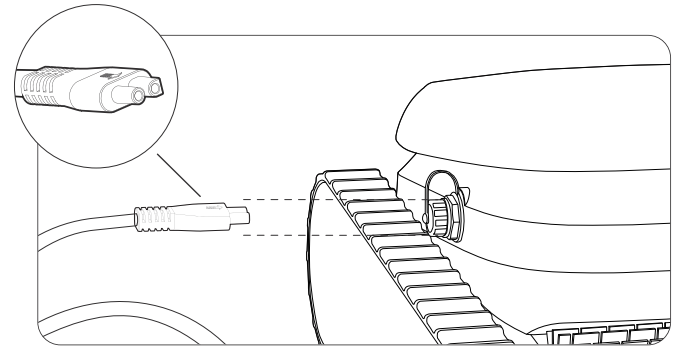

## 2 Connect Robot with APP

Download the ECOVACS HOME APP to explore more features.

**Customizable Settings:** In Floor Mode, you can choose from three suction levels — Eco, Standard, and Max — depending on how dirty the floor is. You can also set a custom cleaning duration to match your cleaning needs.

**Scheduling Feature:** The app lets you set both one-time and recurring cleaning schedules. You can enable this feature while you're away, so your robot automatically starts cleaning at your scheduled times.

**Note:** Scheduling is available only when the battery level is above 80%.

1. Open the scan feature and scan the QR code on the robot, or search for "ECOVACS HOME" in your mobile app store to download and install the app.
2. Once installed, simply follow the on-screen guide to register, log in, and connect your robot.

When connecting your pool robot to the ECOVACS HOME App via Bluetooth, please ensure the following:

- Bluetooth on your phone is turned on.
- The pool robot's power switch is on and the indicator light is lit.
- Perform Bluetooth pairing within the ECOVACS HOME App interface. Avoid pairing through your phone's Bluetooth settings.
- Bluetooth and Wi-Fi may interfere during pairing. For best results, keep the robot close to your phone and away from the Wi-Fi router.
- If the connection fails, disconnect other Bluetooth-paired devices and ensure the robot is not paired with other phones before trying again.
- When using the pool robot, grant the ECOVACS HOME App permissions for location, Bluetooth, and phone storage.

If you still cannot connect after trying these steps, please contact customer support.

Scan the QR code on the robot to download the ECOVACS HOME App.

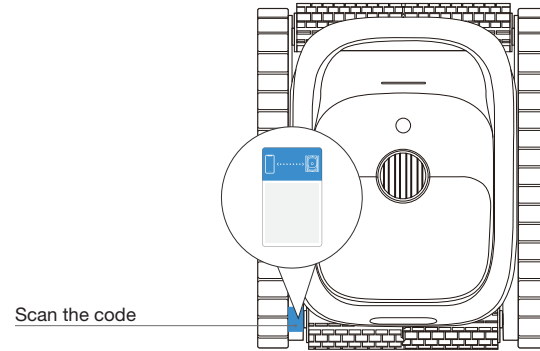

Or search "ECOVACS HOME" on the App Store or Google Play to download the ECOVACS HOME App.

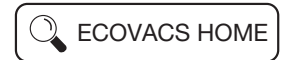

**Note:** Follow the instructions on the App to complete the registration, login, and connection.

### 3 Choose the Right Filter

#### Choose the Right Filter

Two types of filters are provided: 180  $\mu\text{m}$  and 3  $\mu\text{m}$ , designed to suit different cleaning conditions.

- The 3  $\mu\text{m}$  fine filter captures particles as small as 3  $\mu\text{m}$ , such as silt and certain algae. When visible debris is minimal but the water appears cloudy, it's recommended to use the 180  $\mu\text{m}$  + 3  $\mu\text{m}$  filter combination, ideal for lightly contaminated environments. When using the 3 $\mu\text{m}$  filter basket, please ensure the device is switched to Floor Mode for optimal performance.
- If the pool contains a large amount of visible debris (such as stones, leaves, sand, or fragments), remove the 3  $\mu\text{m}$  filter basket and use only the 180  $\mu\text{m}$  filter basket to prevent clogging.

180  $\mu\text{m}$

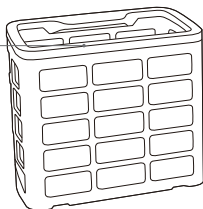

3  $\mu\text{m}$

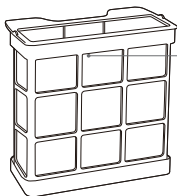

### 4 Turn On

1. Keep it still on level ground.

2. Press and hold the  button for about 3 seconds until the indicator light turns on.

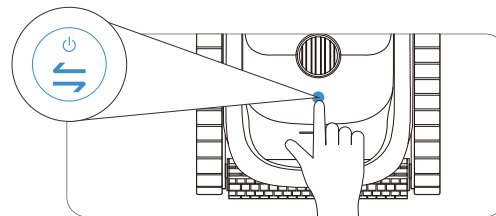

3. Turn on Floor Mode by default.

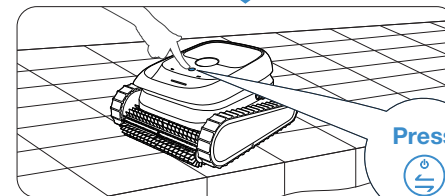
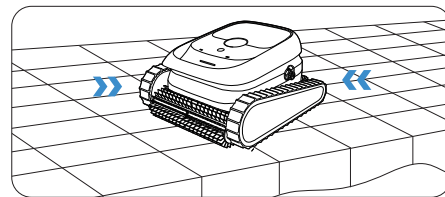

#### 4. Select mode

Press the  button to switch and select the cleaning mode. When a mode is selected, the corresponding indicator light turns blue.

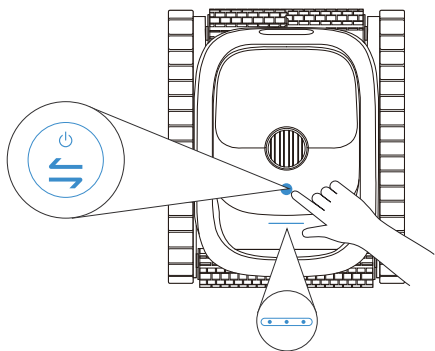

The robot offers three cleaning modes: Floor Mode, Wall Mode, and All Mode.

**Floor Mode:** Clean the floor and gentle slopes, ideal for daily cleaning.

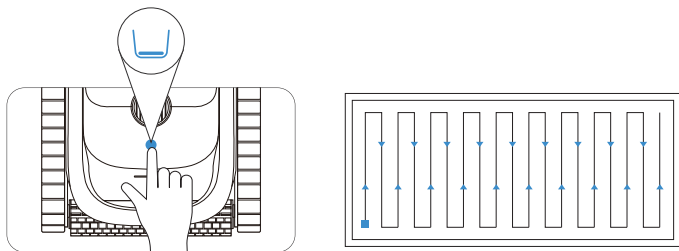

**Wall Mode:** The robot's powerful brush rollers target the waterline and the wall surfaces.

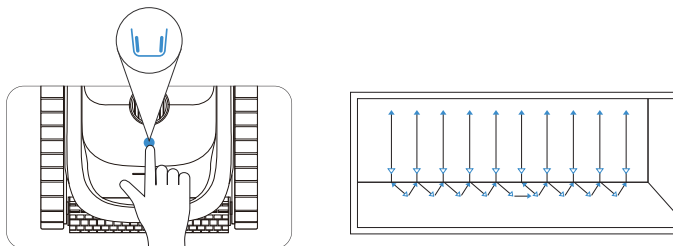

**All Mode:** Thoroughly clean the pool floor, gentle slopes, walls, and the waterline.

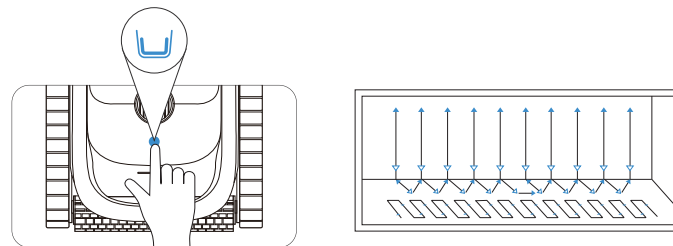

After selecting the desired cleaning mode, place the robot into your pool immediately. Once submerged, it will automatically start the cleaning task for the selected mode.

Once the robot reaches the bottom, it may pause for a few seconds before starting. This is expected operation.

## 5 Into the Pool

1. Submerge the robot in the pool. Make sure the charge cap is fully tightened.

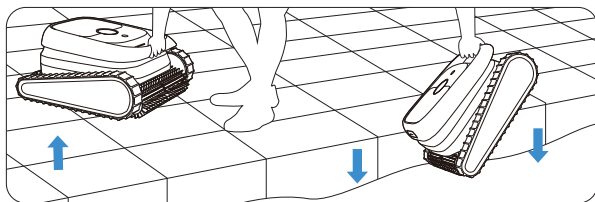

2. Hold the robot in water for a few seconds, allowing it to release any air trapped inside. Keep it steady and do not tilt.

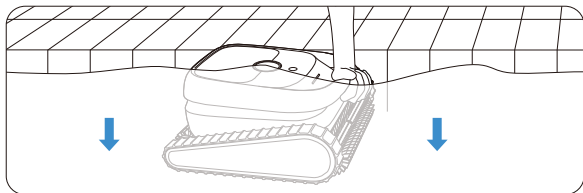

3. Release the robot. It will take about 30–60 seconds to sink to the bottom, complete the self-test, and then start the cleaning.

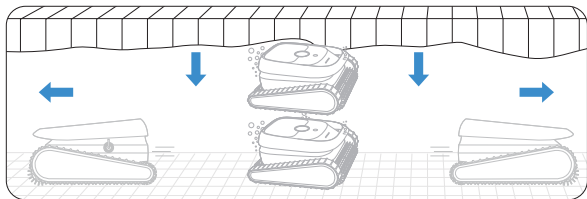

## 6 Out of Pool

1. The robot will automatically stop near the edge of the pool when the cleaning task is completed or the battery runs out.

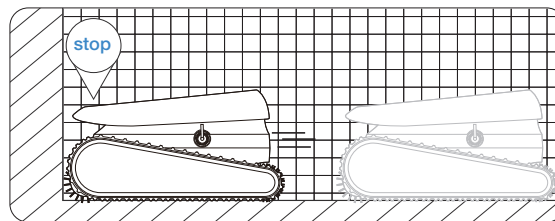

2. You can attach the included hook to any standard pool extension pole and use it to lift the robot safely out of the water by its handle.

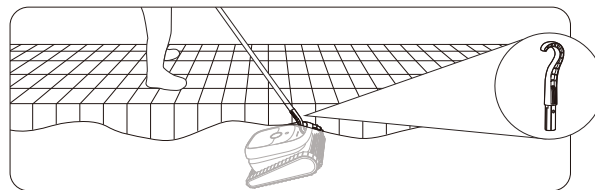

3. Turn off the robot by pressing and holding the power button for a few seconds. Remove moisture before charging or storing the robot.

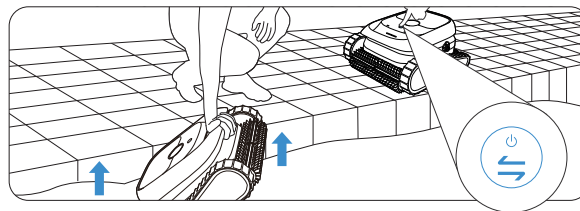

## 7 Clean the Filter

1. Press the filter basket switch button and lift the filter basket lid.

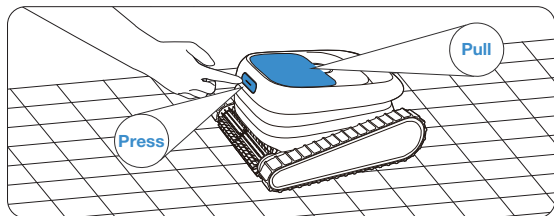

2. Take out the filter basket.

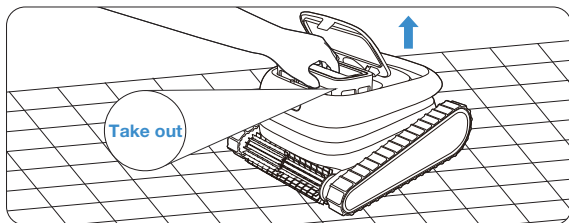

3. If the 3 µm filter is installed, remove it.

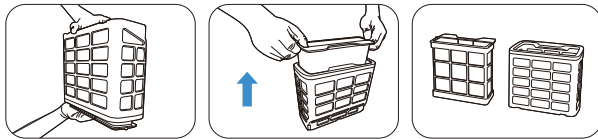

4. Rinse the inner and outer filter baskets separately.

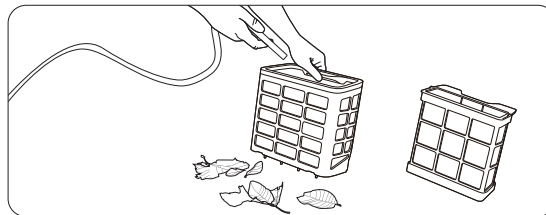

5. Dry the filter basket completely before placing them back into the robot.

## 8 Note

1. After each cleaning task, remove the robot from the pool promptly and clean the filter basket immediately.
2. Do not let the filter basket dry out before cleaning. Clogged filters will affect the overall cleaning performance of your cleaner by making it difficult to create suction or keep dirt and debris in the filter basket. If the basket cannot be cleaned adequately, replace the filter basket with a new one.
3. After several uses, some fuzz may appear on the surface of the 3 µm filter, which does not affect normal performance.
4. As a consumable part, the 3 µm filter is recommended to be replaced after every 150 hours of use to ensure optimal filtration performance.
5. To restore the robot to factory settings, press and hold the Power button for 10 seconds until the blue indicator light flashes twice.

# INDICATOR LIGHT

## 1 Indicator Light

Scene	State	Light Effect
Working Status	Preparing for Cleaning in the Pool	Blue Breathing Light
	Cleaning in Progress	Solid Blue Light
	Retrieved During Mid-cleaning	Solid Yellow Light
	Error Alert	Solid Red Light
	Low Battery	Flashing Red Light
Charging Status	Charging	Blue Breathing Light
	Fully Charged	Solid Blue Light
Cleaning Modes	Scheduled Mode	Green Light
	General Mode	Blue Light
Others	OTA Upgrade	Solid White Light

## OFF-SEASON STORAGE

If the robot is not in use for an extended period of time, perform the following storage steps:

- Thoroughly clean and dry the filter basket, brush rollers, track and cogs.
- Make sure that no water is left in the robot.
- The robot must be fully charged before storing it. It should be placed in a well ventilated and shaded location, at a temperature between 5°-45°C/41°-113°F, and humidity lower than 80%RH.
- If you need to store the robot for a prolonged period, we recommend you charge it between 40%-60% every three months to maintain battery health. Otherwise, it will enter a low-power state that can result in battery damage.
- Keep the robot out of the reach of children or persons with reduced physical, sensory, or mental capabilities, or lack of experience and knowledge, unless they have been given supervision or instruction.

# MAINTENANCE INSTRUCTIONS

For the best product performance, please clean and maintain your robot according to the following instructions.

## 1 After Daily Use

- Clean the robot and the filter basket after each cleaning cycle.
  - Keep it away from strong and direct sunlight.
  - Make sure to dry up the charging port before charging.
- If debris becomes lodged in the pump impeller, follow the steps below to remove the impeller cover and clean the impeller.

**Note:** Before disassembly or installation, ensure the robot is powered off and not charging to avoid injury !

1. Open the filter basket compartment cover.

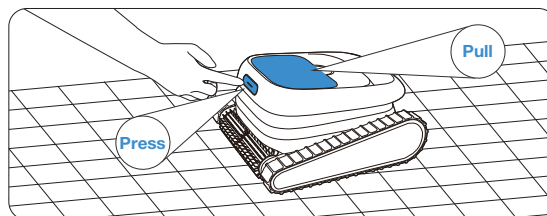

2. Remove the filter basket.

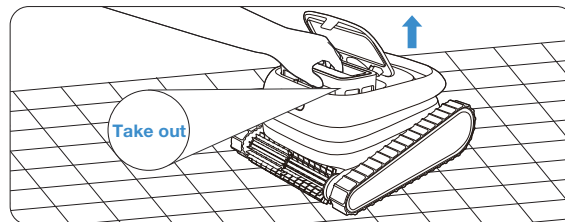

3. Using your thumb and middle finger, press the left and right latches of the impeller cover inward at the same time. Once the latches release, lift upward to remove the impeller cover.

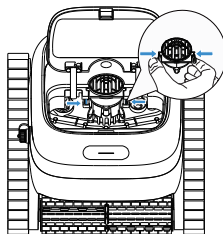

4. Remove any debris from the impeller.

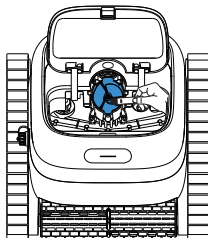

5. Align the impeller cover with the slots and press it downward until it clicks securely into place.

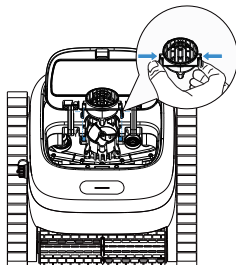

**2** Every 3-4 months or after a deep cleaning cycle when the pool is considered dirty.

- Check and make sure no debris is stuck in the impeller, track and cogs.
- Clean according to the instructions below. [A B].

**3** Every 12 months or before off-season storage.

- Check track and brush rollers for wear.
- Clean according to the instructions below. [A B].

**A: Take off the side panel**

Take off the side panel and the track and place them to the side.

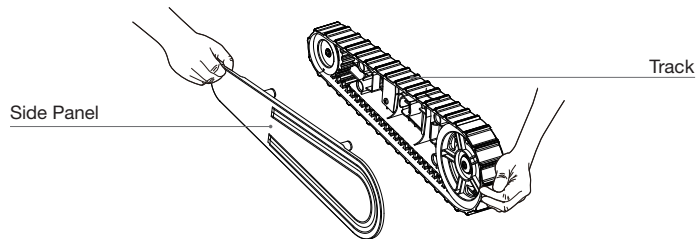

**B: CLEAN**

Clean the side panel, track, front wheel, rear wheel, and surrounding areas with water or a cloth, then dry them thoroughly.

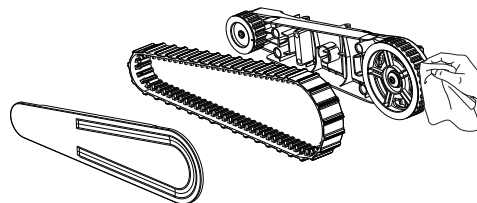

## 4 Consumable Replacement

### Replace the Track

1. Use tools to detach the side cover.

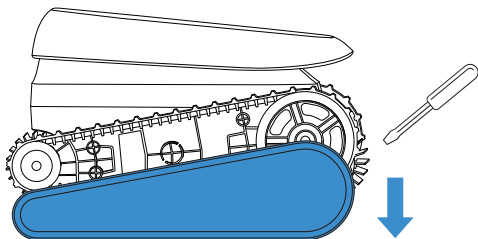

2. Manually rotate the track and remove the old track from the robot.

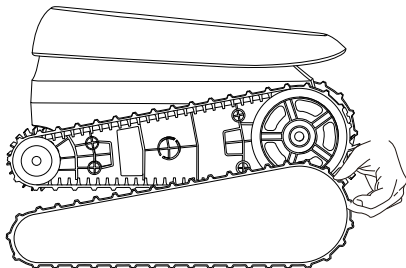

3. Install the new track, ensuring that the toothed side is aligned with the grooved side of the machine gears. Then manually rotate the track to check that it moves smoothly. Installation is complete once the track rotates properly.

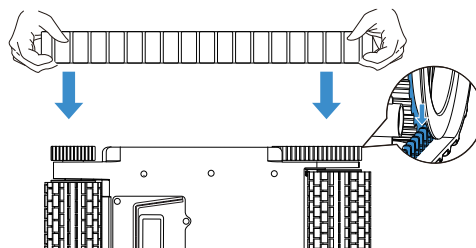

4. Reattach the side cover.

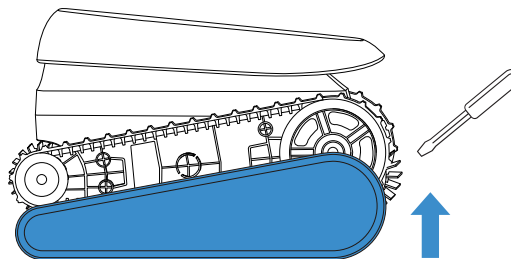

## Replace the Roller Brush

1. Release the silicone clips on the old roller brush.

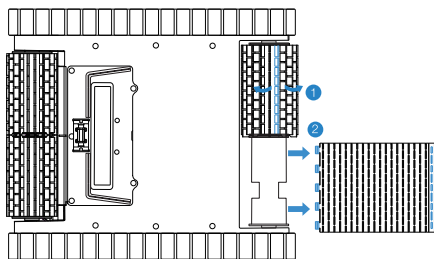

2. After removing the old roller brush, take the new roller brush and align the clips with the slots, then secure the roller brush onto the roller. Repeat the same steps to replace the other roller brush.

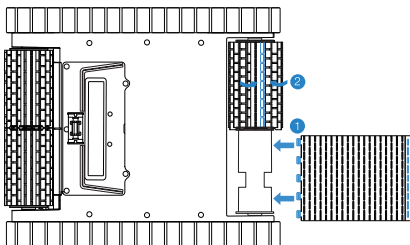

## Replace the Bottom Scraper

1. Use a Phillips screwdriver to remove the screws of the bottom cover plate.

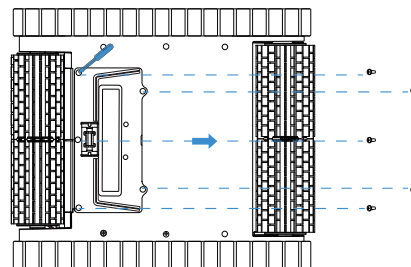

2. Remove the scraper cover plate and detach the old scraper's mushroom head clips.

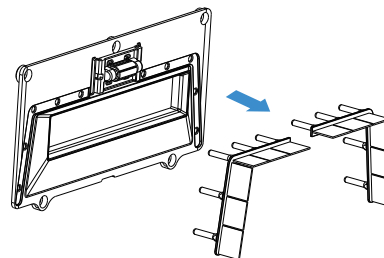

3. Attach the new scraper strips to the scraper cover plate (make sure to distinguish the left and right strips), and trim off any excess thread to prevent interference with the filter basket during installation.

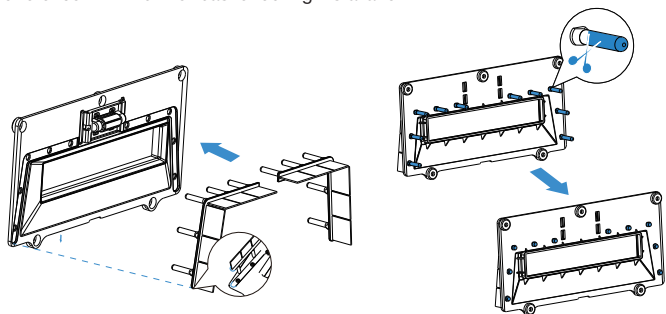

4. Place the scraper cover plate back on and secure it with a Phillips screwdriver.

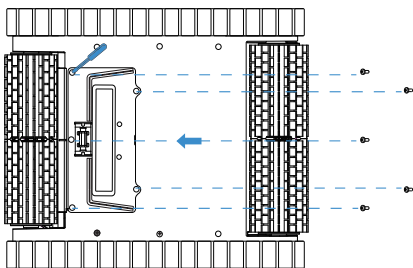

## Climbing Ring Assembly (First-Time Installation)

1. Open all silicone clips on the old roller brush and remove the old roller brush rubber.

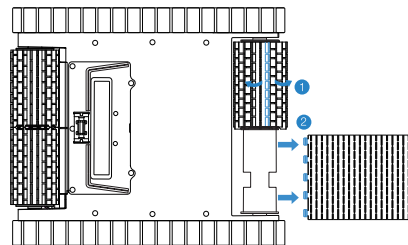

2. Pinch the clips on both sides of the climbing ring assembly as shown and attach it to the roller.

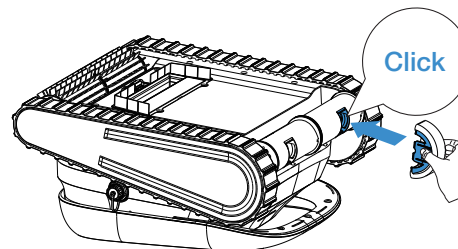

3. Repeat the same steps to install the other half of the climbing ring assembly.

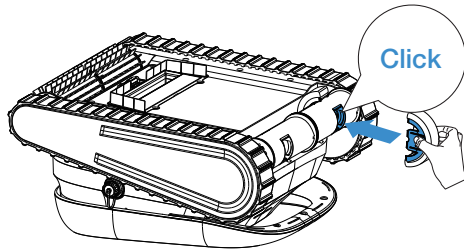

4. Take the matching roller brush rubber, align the silicone clips with the slot openings, and secure the new roller brush rubber to both sides of the climbing ring assembly

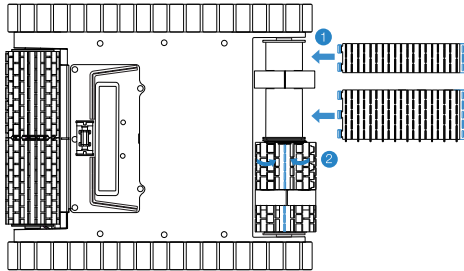

5. Rotate manually to ensure smooth operation, completing the installation.

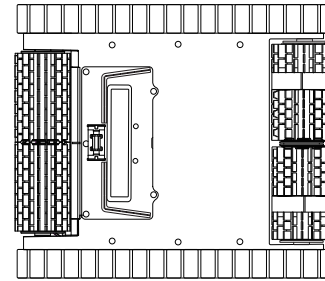

### Replace the Climbing Ring Assembly (Single side example)

1. Locate the clips on both sides of the climbing ring assembly, pinch them as shown, and remove the old climbing ring assembly from the roller.

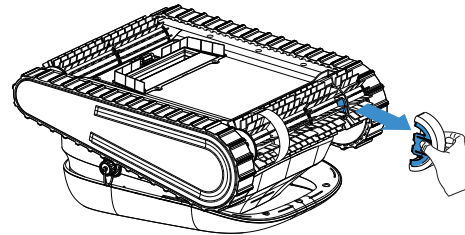

2. Take the new climbing ring assembly, pinch the clips on both sides as shown, and attach it to the roller.  
Repeat the same steps to install the other half of the climbing ring assembly.

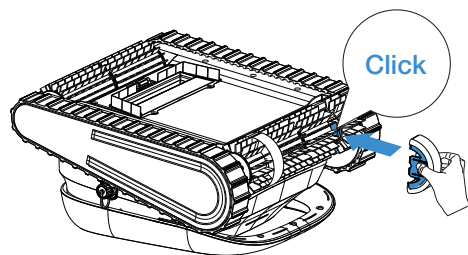

3. Rotate manually to ensure smooth operation, completing the replacement.

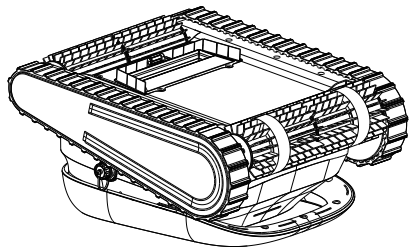

# ROBOT TROUBLESHOOTING

If the suggested solutions do not solve the problem, please contact your purchase channel.

No.	Malfunction	Possible Cause	Solution
1	The robot does not charge.	<ul style="list-style-type: none"> <li>· No voltage in the power socket.</li> <li>· The power cable is not well connected into the power supply inlet.</li> <li>· Loose connection between the charging adapter and the robot.</li> <li>· Issue with the charging adapter.</li> <li>· Water got into the charging port.</li> </ul>	<ul style="list-style-type: none"> <li>· Check if there is voltage in the power socket in the wall.</li> <li>· Check if the power cable is securely connected all the way into the power supply.</li> <li>· Check the cable connection on both the robot end and adapter end.</li> <li>· Check if the charging adapter shows a green LED when disconnected from the robot. If not, the charger needs to be replaced.</li> <li>· Dry the charging port and retry.</li> </ul>
2	The robot does not turn on, or the indicator does not light up.	<ul style="list-style-type: none"> <li>· The battery has run out.</li> <li>· Switch failure.</li> </ul>	<ul style="list-style-type: none"> <li>· Recharge the robot.</li> <li>· Try to restart the robot.</li> </ul>
3	The robot moves but does not clean the pool.	<ul style="list-style-type: none"> <li>· The filter basket is full or clogged.</li> <li>· Debris is stuck in the impeller.</li> </ul>	<ul style="list-style-type: none"> <li>· Clean/Replace the filter basket.</li> <li>· Remove debris stuck in the impeller.</li> </ul>
4	The robot does not climb the wall.	<ul style="list-style-type: none"> <li>· Battery low.</li> <li>· Check if the robot is in Floor Mode.</li> <li>· Clogged filter basket.</li> <li>· Algae on walls, unsuitable pH level.</li> <li>· Worn track or brush rollers.</li> <li>· Curvature or Sharp Corners: If the corner radius is too small or includes sharp angles, the tracks may not have enough surface contact with the wall.</li> <li>· Material Mismatch: If the wall material does not provide enough grip for the track, you will need to install additional climbing rings onto the front roller brush.</li> </ul>	<ul style="list-style-type: none"> <li>· Charge the cleaner.</li> <li>· Switch to Wall Mode.</li> <li>· Clean/Replace the filter basket.</li> <li>· Check the level of the chemicals in the water. Improper levels may allow the growth of algae, making the walls slippery. If so, adjust the levels and scrub the walls.</li> <li>· Replace track or brush rollers.</li> <li>· Please test the wall-climbing function on other large, flat surface areas of the pool wall.</li> <li>· Please follow the Climbing Ring Installation Guide to install the climbing rings.</li> </ul>
5	The robot stops underwater, and three indicator lights are solid red.	The driving/pump motor is stuck.	<p>Turn the left/right track manually to see if it moves. If not, check obstacles in the track.</p> <p>Check obstacles in the impeller and clear them.</p> <p>Restart the robot and check if the indicator lights are blue.</p>

No.	Malfunction	Possible Cause	Solution
6	Failure to pair the ECOVACS HOME App to the robot.	The robot is not powered on. The Bluetooth on one of the devices is either off or not in pairing mode.	Make sure the robot is powered on in pairing mode and the mobile phone is searching for nearby devices.
		The Bluetooth is on but is not in pairing mode.	Turn off and then on Bluetooth on your phone.
		The robot is too far from the mobile phone.	Get your mobile phone closer to the Power button of the robot.
		You did not give the required permissions when installing the ECOVACS HOME App.	Reinstall the ECOVACS HOME App, and give all permissions. If it still doesn't find your robot, please restart your mobile phone.
		Others	If the issue is not resolved, please contact ECOVACS HOME Customer Support.
7	Failure to switch cleaning modes from the ECOVACS HOME App.	The Bluetooth connection is not good.	Check in the ECOVACS HOME App whether the Bluetooth is still connected to the robot.
		The robot is too far from the mobile phone.	Get your mobile phone closer to the Power button of the robot.
		The robot is underwater.	The robot was not able to connect via Bluetooth
8	Failure to pair the ECOVACS HOME App to the robot.	The email address is incorrect.	Verify whether the email address is correct.
		The verification code is in the spam folder.	Check the spam folder.
		Delay in reception.	Resend the verification code after 60 seconds.

No.	Malfunction	Possible Cause	Solution
9	Unable to upgrade or upgrade failed.	Insufficient battery power.	Fully charge the robot.
		The mobile phone is far from the robot.	Keep the mobile phone close to the robot.
		Unstable network.	Switch the mobile phone to mobile data or a stable network.
10	Cleaning mode unavailable.	Low battery. This mode is not supported.	Restart the mode when the robot is fully charged.
11	The ECOVACS HOME App is disconnected from the robot.	The robot has been submerged in water.	The connection works only during above-water operation. Underwater use may result in disconnection.
		The distance between the mobile phone and the robot is too far.	Keep the mobile phone close to the robot.



## TECHNICAL SPECIFICATIONS

<b>Model</b>	<b>SWB11</b>
Rated Input	25.2 V $\equiv$ 1.6 A
Charging Time	about 4 Hours
<b>Adapter Model</b>	<b>GC44-252160-D</b>
Adapter Input	100-240 V $\sim$ 50-60 Hz 1.5A
Adapter Output	25.2 V $\equiv$ 1.6 A , 40.32W
Battery Pack Capacity	4600mAh (Typical capacity), 4400mAh (Rated capacity)
Battery Pack Voltage	21.6V
Water Protection Rating	IPX8
Max Water Depth	10ft(3m)
Frequency Bands	2402-2480 MHz

The output power of the wireless module is less than 100 mW.

Note: Technical and design specifications may be changed for continuous product improvement.

Explore more accessories at <https://www.ecovacs.com>.

## CONSIGNES DE SÉCURITÉ IMPORTANTES

### CONSIGNES DE SÉCURITÉ IMPORTANTES

**AVERTISSEMENT** : Veuillez lire attentivement ce manuel et suivre tous les avertissements et toutes les instructions lors de l'utilisation de votre nettoyeur de piscine robotisé ECOVACS (ci-après appelé l'appareil). Le non-respect de ces consignes peut entraîner un choc électrique, un incendie ou des blessures graves. ECOVACS n'est pas responsable des pertes ou des blessures causées par une utilisation inappropriée de cet appareil.

Lors de l'installation et de l'utilisation de cet équipement électrique, des précautions de sécurité de base doivent toujours être respectées, notamment les suivantes :

### LISEZ TOUTES LES INSTRUCTIONS AVANT D'UTILISER CET APPAREIL. CONSERVEZ CES INSTRUCTIONS.

1. LIRE ET SUIVRE TOUTES LES INSTRUCTIONS.
2. Cet appareil peut être utilisé par des enfants âgés de huit ans et plus ainsi que par des personnes ayant des capacités physiques, sensorielles ou mentales réduites, ou un manque d'expérience et de connaissances, s'ils ont reçu une supervision ou des instructions concernant l'utilisation

de l'appareil de manière sécuritaire et s'ils comprennent les dangers encourus.

3. **AVERTISSEMENT** : Afin de réduire le risque de blessure, ne permettez pas aux enfants d'utiliser ce produit à moins qu'ils ne soient étroitement surveillés en tout temps.
4. Assurez-vous que les enfants ne tentent pas de toucher l'appareil pendant son fonctionnement.
5. Ne permettez en aucun cas aux enfants de monter sur l'appareil.
6. N'utilisez pas l'appareil avec des personnes ou des animaux dans la piscine.
7. Pendant le fonctionnement, ne placez pas vos mains dans quelque partie de l'appareil que ce soit, car cela pourrait entraîner des blessures.
8. Évitez tout démarrage involontaire. Assurez-vous que le bouton d'alimentation est en position Arrêt avant de raccorder le bloc-batterie, de soulever ou de transporter l'appareil. Transporter l'appareil avec le doigt sur le bouton d'alimentation ou mettre l'appareil sous tension alors que le bouton d'alimentation est en position Marche peut entraîner des accidents.
9. Ne faites pas fonctionner l'appareil hors de l'eau, car cela pourrait provoquer une surchauffe.
10. Les pompes qui ne sont pas indiquées comme étant protégées contre les effets du gel ne doivent pas être laissées à l'extérieur par temps de gel.

11. Un chargeur qui convient à un type de batterie peut causer un risque d'incendie lorsqu'il est utilisé avec une autre batterie.
12. Cet appareil ne peut être utilisé qu'avec les batteries au lithium du modèle S41-LI-216-5200(C) et la batterie bouton du modèle CR1225W+.
13. Cet appareil contient des batteries non remplaçables. Lorsque la batterie arrive en fin de vie, l'appareil doit être éliminé de manière appropriée.
14. Si un appareil endommagé produit un liquide inhabituel, évitez tout contact avec ce liquide. En cas de contact avec un liquide étranger, en particulier avec les yeux ou d'autres parties sensibles, rincez immédiatement à grande eau. Le liquide éjecté d'une batterie endommagée peut causer une irritation de la peau ou des brûlures.
15. N'utilisez pas un bloc-batterie ou un appareil endommagé ou modifié. Les batteries endommagées ou modifiées peuvent présenter un comportement imprévisible, entraînant un incendie, une explosion ou un risque de blessure.
16. N'exposez pas un bloc-batterie ou l'appareil au feu ou à des températures excessives. L'exposition au feu ou à des températures supérieures à 130 °C (265 °F) peut provoquer une explosion.
17. Suivez toutes les instructions de recharge et ne rechargez pas le bloc-batterie ou l'appareil en dehors de la plage de températures spécifiée dans les instructions. Une recharge inadéquate ou effectuée à des températures hors de la plage spécifiée peut endommager la batterie et augmenter le risque d'incendie.
18. Faites effectuer l'entretien par un réparateur qualifié en utilisant uniquement des pièces de rechange identiques. Cela garantira que le produit demeure sécuritaire.
19. Ne modifiez pas l'appareil et n'essayez pas de réparer l'appareil ou le bloc-batterie, selon le cas, sauf dans les situations indiquées dans les instructions d'utilisation et d'entretien.
20. La température ambiante minimale pour l'entreposage de la batterie est de -20 °C, et la plage de températures ambiantes recommandée pour la recharge est de 5 °C à 40 °C.
21. Lorsque le bloc-batterie n'est pas utilisé, tenez-le à l'écart d'autres objets métalliques, comme des trombones, des pièces de monnaie, des clés, des clous, des vis ou d'autres petits objets métalliques, qui pourraient établir une connexion entre deux bornes. Le court-circuit des bornes de la batterie peut provoquer des brûlures ou un incendie.
22. Pour réduire le risque de blessure, une surveillance étroite est nécessaire lorsqu'un appareil est utilisé à proximité d'enfants.

23. **AVERTISSEMENT** : Risque de choc électrique. Branchez uniquement sur une prise de type mise à la terre. Si le remplacement de la fiche ou du cordon est nécessaire, utilisez uniquement des pièces de rechange identiques.
24. **MISE EN GARDE** : Pour réduire le risque de choc électrique, la piscine doit être installée à au moins 1,8 m (6 pi) de toute prise électrique. Ne placez pas les appareils portables à moins de 1,5 m (5 pi) de la piscine.
25. Assurez-vous que l'appareil est éteint et que le port de charge est sec avant de le recharger avec le chargeur. Pendant la recharge, l'appareil doit être conservé dans un endroit frais et bien ventilé. Ne couvrez pas l'appareil pendant la recharge, car cela pourrait entraîner une surchauffe des composants.
26. **AVERTISSEMENT** : Pour réduire le risque de choc électrique, n'utilisez pas de rallonge pour recharger l'appareil et rechargez-le uniquement à l'aide d'une prise murale dédiée.
27. **AVERTISSEMENT** : Pour réduire le risque de choc électrique, remplacez immédiatement tout cordon endommagé.
28. Si le cordon d'alimentation est endommagé, il doit être remplacé ou réparé par un électricien qualifié ou par le service à la clientèle d'ECOVACS afin d'éviter tout danger.
29. Seuls des professionnels certifiés doivent démonter le module d'entraînement scellé de l'appareil.
30. L'appareil doit être réparé uniquement par un technicien qualifié utilisant des pièces de rechange officielles.
31. N'utilisez pas l'appareil simultanément avec d'autres équipements de piscine, tels qu'un filtre, un nettoyeur ou un écumoire.
32. Lors de la mise à l'eau de l'appareil, maintenez-le stable, ne l'inclinez pas et ne le jetez jamais dans la piscine.
33. Faites attention à vos pas et maintenez votre équilibre lorsque vous travaillez à proximité du bord de la piscine.
34. Ne laissez pas tomber l'appareil, ne percez pas le boîtier et ne l'endommagez pas intentionnellement, car cela pourrait annuler la garantie.
35. Assurez-vous que l'appareil est éteint lorsqu'il n'est pas utilisé ou lors de l'entretien.
36. Lorsqu'il n'est pas utilisé, rangez l'appareil à l'intérieur, dans un endroit frais et bien ventilé.
37. Le chargeur doit être raccordé uniquement à un circuit d'alimentation protégé par un disjoncteur de fuite à la terre (DDFT). Ce DDFT doit être testé régulièrement. Pour tester le DDFT, appuyez sur le bouton d'essai. Le DDFT doit interrompre l'alimentation électrique. Appuyez sur le bouton

de réinitialisation. L'alimentation électrique doit être rétablie. Si le DDFT ne fonctionne pas de cette manière, il est défectueux. Si le DDFT coupe l'alimentation de l'unité d'alimentation sans que le bouton d'essai ait été actionné, un courant de fuite peut circuler, indiquant un risque possible de choc électrique. N'utilisez pas le chargeur. Débranchez le chargeur et communiquez avec le fabricant pour obtenir de l'assistance.

### 38. MISE EN GARDE :

- POUR UTILISATION AVEC DES PISCINES UNIQUEMENT.
- NE FAITES PAS FONCTIONNER LA POMPE À SEC.
- POUR RÉDUIRE LE RISQUE DE BLESSURE, L'UTILISATEUR DOIT LIRE LE MANUEL.
- UTILISER UNIQUEMENT AVEC L'ADAPTATEUR DE MARQUE GVE AUTORISÉ, MODÈLE : GC44-252160-D.

## Batterie bouton

### AVERTISSEMENT

**RISQUE D'INGESTION :** Ce produit contient une batterie bouton ou une batterie de type pièce.

La MORT ou des blessures graves peuvent survenir en cas d'ingestion. L'ingestion d'une batterie bouton ou d'une batterie de type pièce peut provoquer des brûlures chimiques internes en aussi peu que deux heures.

**GARDEZ** les batteries neuves et usagées **HORS DE LA PORTÉE DES ENFANTS.**

Consultez immédiatement un professionnel de la santé si vous soupçonnez qu'une batterie a été avalée ou insérée dans une partie du corps.



1. Retirez et recyclez immédiatement ou éliminez les batteries usagées conformément à la réglementation locale et gardez-les hors de la portée des enfants. NE jetez PAS les batteries avec les ordures ménagères et ne les incinérez pas.





2. Même les batteries usagées peuvent causer des blessures graves ou la mort. Appelez un centre antipoison local pour obtenir des renseignements sur le traitement.

3. Les types de batteries bouton compatibles avec cet appareil sont les suivants : CR1225W+, avec une tension nominale de : 3,0 V.

4. Les batteries non rechargeables ne doivent pas être rechargées.

5. Ne forcez pas la décharge, ne rechargez pas, ne démontez pas, ne chauffez pas au-delà de 130 °C (265 °F) et n'incinérez pas. Cela peut entraîner des blessures en raison d'un dégagement de gaz, d'une fuite ou d'une explosion causant des brûlures chimiques.

## SAUVEGARDER CES INSTRUCTIONS

	Courant continu
	Courant alternatif
	Avant la recharge, lisez les instructions.
	Profondeur maximale de l'eau

## Déclaration de la FCC

Cet appareil est conforme à la partie 15 des règlements de la FCC. Son utilisation est soumise aux deux conditions suivantes : (1) Cet appareil ne doit pas causer d'interférences nuisibles et (2) cet appareil doit accepter toute interférence reçue, y compris les interférences qui peuvent causer un fonctionnement indésirable.

**Avertissement :** Toute modification ou tout changement non expressément approuvé par la partie responsable de la conformité pourrait annuler l'autorisation de l'utilisateur à utiliser cet équipement.

**Remarque :** Cet équipement a été testé et jugé conforme aux limites pour un appareil numérique de classe B, conformément à la partie 15 des règlements de la FCC. Ces limites sont conçues pour fournir une protection raisonnable contre les interférences nuisibles dans un immeuble résidentiel.

Cet équipement génère, utilise et peut émettre de l'énergie radioélectrique et, s'il n'est pas installé et utilisé conformément aux instructions, peut causer des interférences nuisibles aux communications radio. Il n'y a toutefois aucune garantie que l'interférence ne se produira pas dans une installation particulière. Si cet équipement cause des interférences nuisibles à la réception de la radio ou de la télévision, ce qui peut être déterminé en mettant l'équipement hors tension et sous tension, l'utilisateur est encouragé à tenter de corriger l'interférence en prenant l'une des mesures suivantes :

- (1) Réorienter ou déplacer l'antenne de réception.
- (2) Augmenter la distance entre l'équipement et le récepteur.

(3) Brancher l'équipement dans une prise étant connectée à un circuit différent de celui sur lequel le récepteur est branché.

(4) Consulter le détaillant ou un technicien radio/télévision expérimenté pour obtenir de l'aide.

### **Déclaration sur l'exposition aux rayonnements :**

1. Cet appareil est conforme aux limites d'exposition aux rayonnements de la FCC établies pour un environnement non contrôlé.
2. Cet appareil doit être installé et utilisé en respectant une distance minimale de 20 cm entre la source de rayonnement et votre corps.

### **Déclarations IC**

Cet appareil contient des émetteurs-récepteurs exempts de licence conformes aux CNR exempts de licence d'Innovation, Sciences et Développement économique Canada. Le fonctionnement est soumis aux deux conditions suivantes : (1) cet appareil ne doit pas causer d'interférences; (2) cet appareil doit accepter toute interférence, y compris celles pouvant entraîner un fonctionnement indésirable.

**CAN ICES-001 (B)/NMB-001(B)**

## MISES EN GARDE

Utilisez le robot uniquement dans les conditions d'eau suivantes :

- Chlore : Max. 4 ppm
  - Niveau de pH : 7,0 à 7,8
  - NaCl : Max. 5 000 ppm
  - Température de l'eau : 6 à 35 °C (43 à 95 °F)
  - Profondeur minimale de fonctionnement : 0,5 m (1,64 pi)
  - Profondeur maximale de fonctionnement : 3 m (9,84 pi)
  - Ne faites pas fonctionner le robot pendant que le filtre de la piscine est en marche.
  - Les plages immergées ou les marches situées à moins de 50 cm (19,7 po) sous la surface de l'eau peuvent coincer le robot.
  - Le robot de piscine peut ne pas être en mesure de franchir des drains de plus de 5,5 cm (environ 2,1 po) de hauteur, ce qui peut entraîner son blocage.
- \* Le nettoyeur n'est pas conçu pour nettoyer les marches.

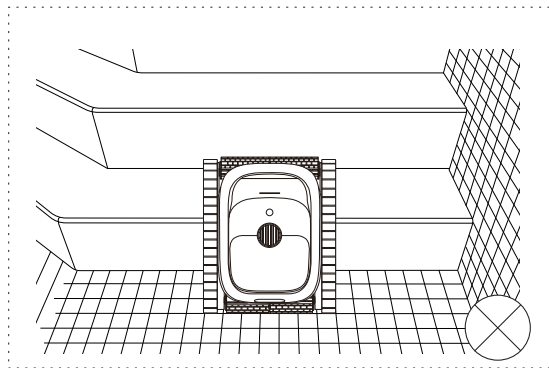

# CONTENU DE L'EMBALLAGE

## 1 Contenu de l'emballage

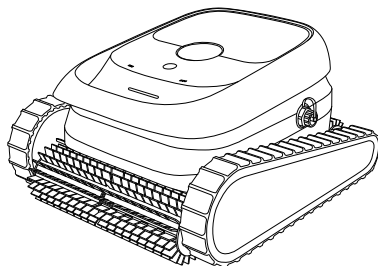

ULTRAMARINE P1  
(Avec panier de filtre installé)

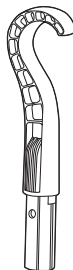

Crochet

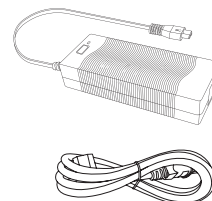

Adaptateur de charge  
(Le type de fiche varie selon le pays)

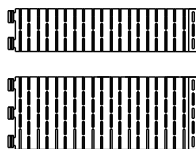

Brosse à rouleaux en  
caoutchouc



Anneau d'escalade

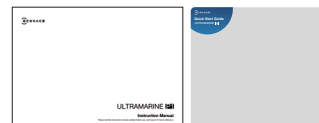

Manuel de l'utilisateur et guide  
de démarrage rapide

### Remarque :

\* Les illustrations de ce manuel sont fournies à titre indicatif seulement et peuvent différer de l'appareil. La conception et les spécifications du produit peuvent être modifiées sans préavis.

## 2 Schéma de l'emballage

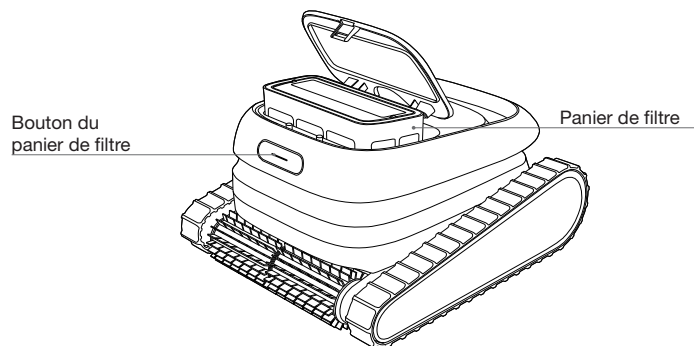
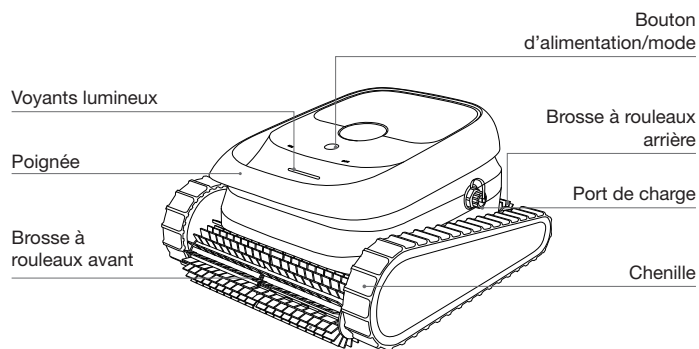

## PREMIÈRE UTILISATION

### 1 Rechargez votre robot

- Assurez-vous que la batterie est entièrement chargée avant d' utiliser le robot. La recharge prend environ 4 heures.
- Ne rechargez pas le robot sous la lumière directe du soleil.
- Rechargez toujours le robot dans un environnement intérieur sec. Maintenez une distance d' au moins 3,5 m entre la piscine et l' emplacement de recharge.
- Avant la recharge, ouvrez le port de charge et assurez-vous qu' il est complètement sec. S' il y a de l' eau ou de l' humidité, essuyez avec un chiffon propre et sec.

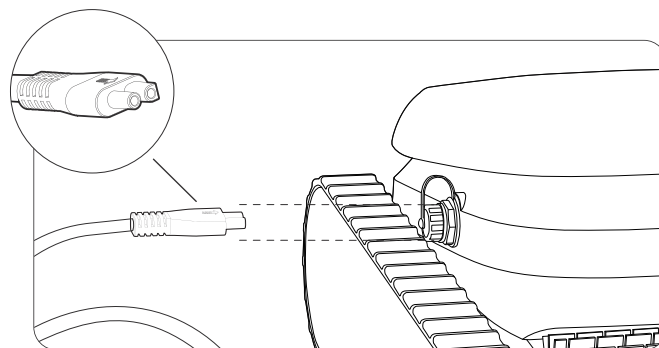

## 2 Connecter le robot à l'application

Téléchargez l'application ECOVACS HOME pour découvrir plus de fonctionnalités.

**Paramètres personnalisables** : En mode Plancher, vous pouvez choisir parmi trois niveaux d'aspiration — Éco, Standard et Max selon le degré de saleté du plancher.

**Fonction de planification** : L'application vous permet de définir des horaires de nettoyage uniques ou récurrents. Vous pouvez activer cette fonction pendant votre absence afin que le robot démarre automatiquement le nettoyage aux heures prévues.

**Remarque** : La planification est disponible uniquement lorsque le niveau de batterie est supérieur à 80 %.

1. Ouvrez la fonction de balayage et scannez le code QR sur le robot, ou recherchez « ECOVACS HOME » dans la boutique d'applications pour télécharger et installer l'application.

2. Une fois installée, suivez les instructions à l'écran pour vous inscrire, vous connecter et connecter votre robot.

**Lors de la connexion du robot de piscine à l'application ECOVACS HOME via Bluetooth, assurez-vous que les conditions suivantes sont respectées :**

- Le Bluetooth est activé sur votre téléphone.
- L'interrupteur d'alimentation du robot est activé et le voyant est allumé.
- Effectuez le jumelage Bluetooth dans l'interface de l'application ECOVACS HOME. Évitez le jumelage via les paramètres Bluetooth du téléphone.
- Bluetooth et le Wi-Fi peuvent interférer pendant le jumelage. Pour de meilleurs résultats, gardez le robot près de votre téléphone et éloigné du routeur Wi-Fi.
- Si la connexion échoue, déconnectez les autres appareils Bluetooth jumelés et assurez-vous que le robot n'est pas jumelé à d'autres téléphones avant de réessayer.
- Lors de l'utilisation du robot de piscine, accordez à l'application ECOVACS HOME les autorisations de localisation, Bluetooth et stockage du téléphone.

Si vous ne parvenez toujours pas à vous connecter après avoir essayé ces étapes, veuillez communiquer avec le soutien à la clientèle.

Balayez le code QR sur le robot pour télécharger l'application ECOVACS HOME.

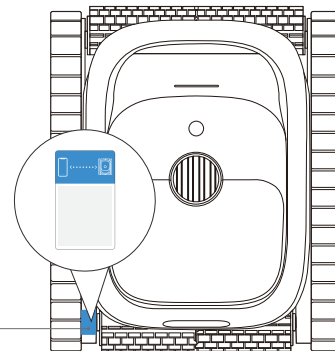

Balayez le code

Où recherchez « ECOVACS HOME » dans l'App Store ou Google Play pour télécharger l'application ECOVACS HOME.



**Remarque** : Suivez les instructions dans l'application pour terminer l'inscription, la connexion et la configuration.

### 3 Choisir le bon filtre

#### Choisir le bon filtre

Deux types de filtres sont fournis : 180 µm et 3 µm, conçus pour différentes conditions de nettoyage.

- Le filtre fin de 3 µm capte des particules aussi petites que 3 µm, comme le limon et certaines algues. Lorsque les débris visibles sont minimes mais que l'eau semble trouble, il est recommandé d'utiliser la combinaison de filtres 180 µm + 3 µm. Lorsque le panier de filtre de 3 µm est utilisé, assurez-vous que l'appareil est réglé en mode Plancher pour une performance optimale.
- Si la piscine contient une grande quantité de débris visibles (pierres, feuilles, sable ou fragments), retirez le panier de filtre de 3 µm et utilisez uniquement le panier de filtre de 180 µm afin d'éviter l'obstruction.

180 µm

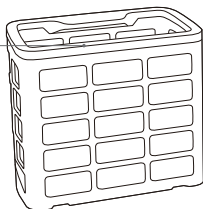

3 µm

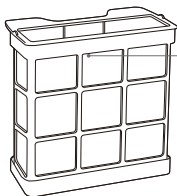

### 4 Mise sous tension

1. Placez-le immobile sur une surface plane.

2. Appuyez sur le  bouton et maintenez-le enfoncé pendant environ trois secondes jusqu'à ce que le voyant s'allume.

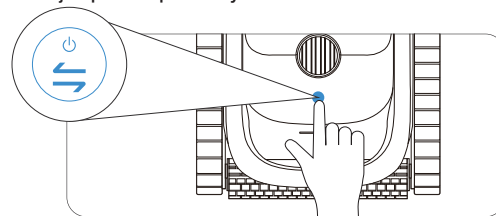

3. Le mode Plancher est activé par défaut.

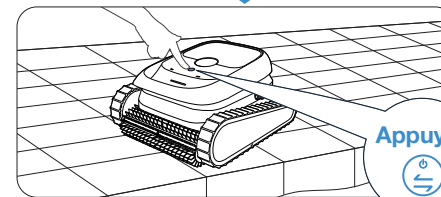
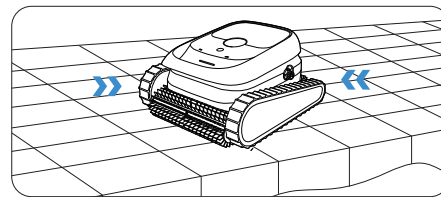

#### 4. Sélectionner le mode

Appuyez sur le bouton  pour changer et sélectionner le mode de nettoyage. Lorsque le mode est sélectionné, le voyant correspondant devient bleu.

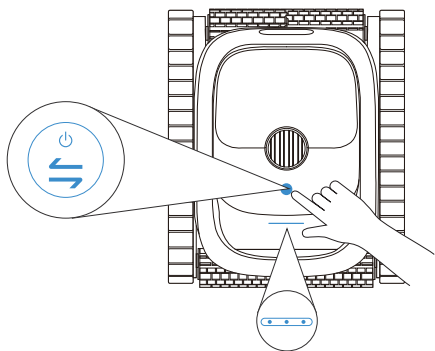

Le robot offre trois modes de nettoyage. Modes Plancher, Mur et Tout.

**Mode Plancher :** Nettoie le fond et les pentes douces, idéal pour le nettoyage quotidien.

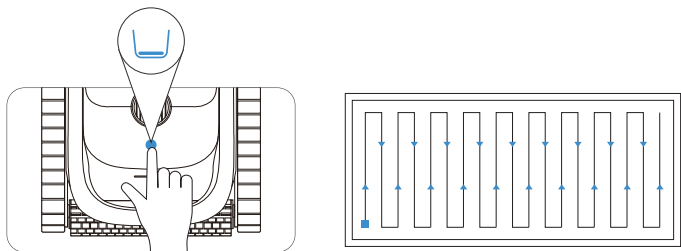

**Mode mural :** Les brosses à rouleaux puissantes du robot ciblent la ligne d'eau et les surfaces murales.

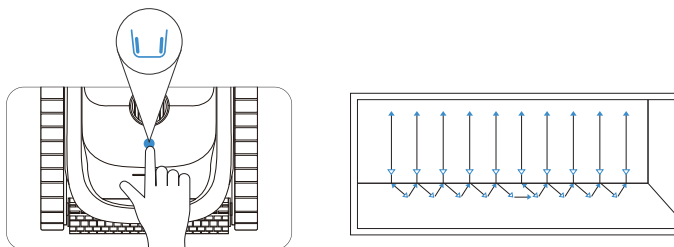

**Tous les modes :** Nettoie en profondeur le fond de la piscine, les pentes douces, les murs et la ligne d'eau.

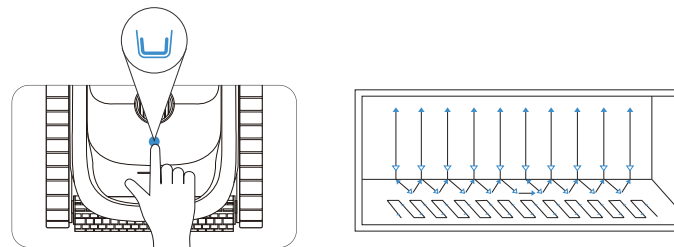

Après avoir sélectionné le mode de nettoyage souhaité, placez immédiatement le robot dans la piscine. Une fois immergé, il commencera automatiquement la tâche de nettoyage correspondant au mode sélectionné. Lorsque le robot atteint le fond, il peut faire une pause de quelques secondes avant de démarrer. Il s'agit d'un fonctionnement normal.

## 5 Mise à l'eau

1. Immergez le robot dans la piscine. Assurez-vous que le capuchon de charge est complètement serré.

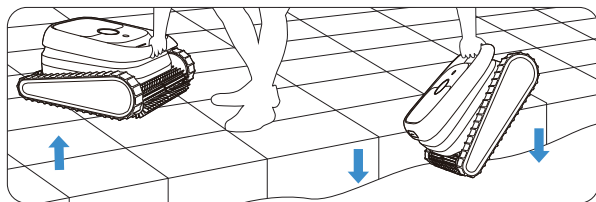

2. Maintenez le robot dans l'eau pendant quelques secondes afin de lui permettre de libérer l'air emprisonné à l'intérieur. Maintenez-le stable et ne l'inclinez pas.

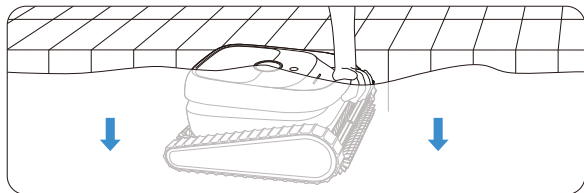

3. Relâchez le robot. Il faut environ 30 à 60 secondes pour qu'il coule jusqu'au fond, effectue l'autotest, puis commence le nettoyage.

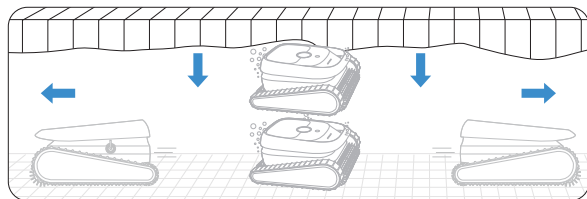

## 6 Hors de l'eau

1. Le robot s'arrêtera automatiquement près du bord de la piscine lorsque la tâche de nettoyage est terminée ou lorsque la batterie est déchargée.

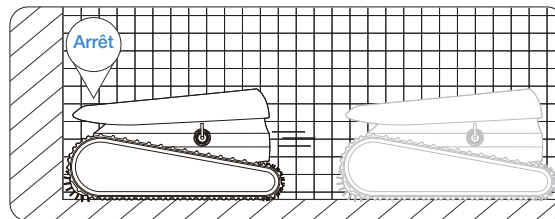

2. Vous pouvez fixer le crochet fourni à toute perche télescopique standard pour piscine et l'utiliser afin de sortir le robot de l'eau en toute sécurité par la poignée.

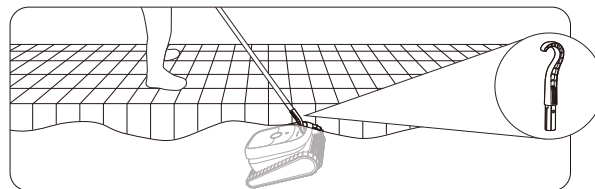

3. Éteignez le robot en appuyant sur le bouton d'alimentation et en le maintenant enfoncé pendant quelques secondes. Éliminez toute humidité avant de recharger ou de ranger le robot.

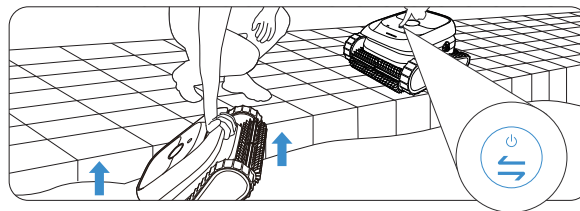

## 7 Nettoyez le filtre

1. Appuyez sur le bouton du panier de filtre et soulevez le couvercle du panier de filtre.

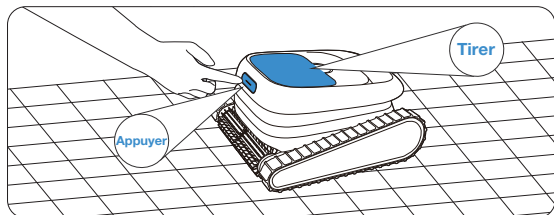

2. Retirez le panier de filtre.

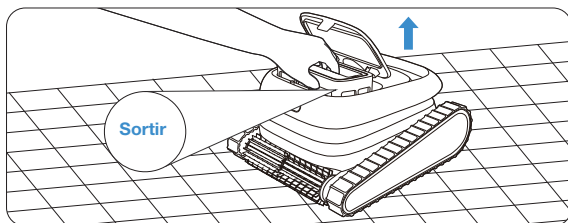

3. Si le filtre de 3 µm est installé, retirez-le.

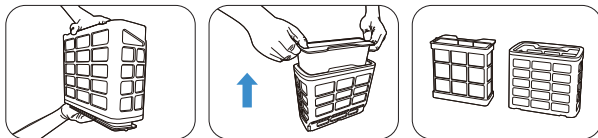

4. Rincez séparément les paniers de filtre intérieur et extérieur.

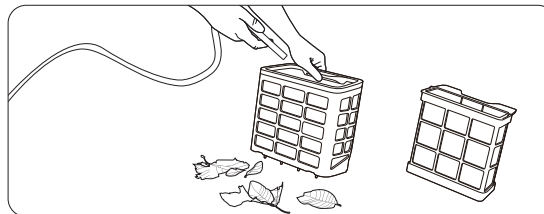

5. Séchez complètement le panier de filtre avant de le remettre dans le robot.

## 8 Remarque

1. Après chaque cycle de nettoyage, retirez rapidement le robot de la piscine et nettoyez immédiatement le panier de filtre.
2. Ne laissez pas le panier de filtre sécher avant le nettoyage. Les filtres obstrués nuisent à la performance globale de nettoyage en rendant difficile la création d'aspiration ou la rétention des débris dans le panier de filtre. Si le panier ne peut pas être nettoyé adéquatement, remplacez-le par un panier de filtre neuf.
3. Après plusieurs utilisations, un léger duvet peut apparaître à la surface du filtre de 3 µm, sans affecter la performance normale.
4. En tant que pièce consommable, il est recommandé de remplacer le filtre de 3 µm après environ 150 heures d'utilisation afin d'assurer une performance de filtration optimale.
5. Pour rétablir les paramètres d'usine du robot, appuyez sur le bouton d'alimentation et maintenez-le enfoncé pendant 10 secondes jusqu'à ce que le voyant bleu clignote deux fois.

# VOYANT

## 1 Voyant

Scénario	État	Effet lumineux
État de fonctionnement	Préparation au nettoyage dans la piscine	Voyant bleu à pulsation
	Nettoyage en cours	Voyant bleu fixe
	Récupéré en cours de nettoyage	Voyant jaune fixe
	Alerte d' erreur	Voyant rouge fixe
	Batterie faible	Voyant rouge clignotant
État de recharge	Recharge en cours	Voyant bleu à pulsation
	Entièrement rechargé	Voyant bleu fixe
Modes de nettoyage	Mode programmé	Voyant vert
	Mode général	Voyant bleu
Autres	Mise à jour OTA	Voyant blanc fixe

## ENTREPOSAGE HORS SAISON

Si le robot n' est pas utilisé pendant une période prolongée, effectuez les étapes d' entreposage suivantes :

- Nettoyez et séchez soigneusement le panier de filtre, les brosses à rouleaux, la chenille et les pignons.
- Assurez-vous qu'il ne reste aucune eau dans le robot.
- Le robot doit être entièrement chargé avant l'entreposage. Il doit être placé dans un endroit bien ventilé et ombragé, à une température comprise entre 5 °C et 45 °C (41 °F à 113 °F), avec une humidité inférieure à 80 % HR.
- Pour un entreposage prolongé, il est recommandé de recharger la batterie de 40 % à 60 % tous les trois mois afin de préserver la santé de la batterie. Sinon, elle passera en mode basse consommation, ce qui peut endommager la batterie.
- Gardez le robot hors de la portée des enfants ou des personnes ayant des capacités physiques, sensorielles ou mentales réduites, ou manquant d'expérience et de connaissances, sauf si une supervision ou des instructions leur ont été fournies.

# INSTRUCTIONS D'ENTRETIEN

Pour une performance optimale du produit, nettoyez et entretenez le robot conformément aux instructions suivantes.

## 1 Après une utilisation quotidienne

- Nettoyez le robot et le panier de filtre après chaque cycle de nettoyage.
  - Tenez-le à l' écart de la lumière directe et intense du soleil.
  - Assurez-vous que le port de charge est complètement sec avant la recharge.
- Si des débris se coincent dans la turbine de la pompe, suivez les étapes ci-dessous pour retirer le couvercle de la turbine et nettoyer la turbine.

**Remarque :** Avant le démontage ou l'installation, assurez-vous que le robot est éteint et non en recharge afin d'éviter toute blessure.

1. Ouvrez le couvercle du compartiment du panier de filtre.

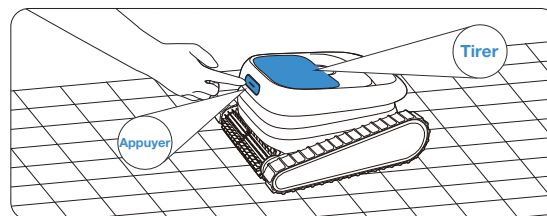

2. Retirez le panier de filtre.

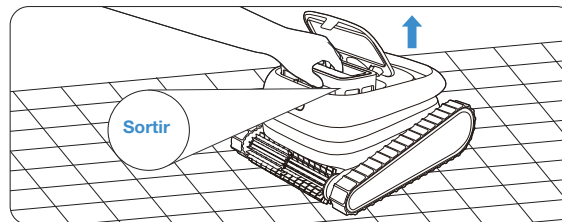

3. À l'aide du pouce et du majeur, appuyez simultanément vers l'intérieur sur les loquets gauche et droit du couvercle de la turbine. Lorsque les loquets se libèrent, soulevez vers le haut pour retirer le couvercle de la turbine.

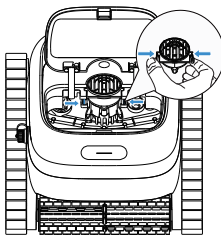

4. Retirez tous les débris de la turbine.

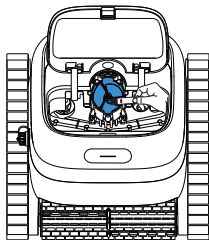

5. Alignez le couvercle de la turbine avec les fentes et appuyez vers le bas jusqu'à ce qu'il s'enclenche solidement en place.

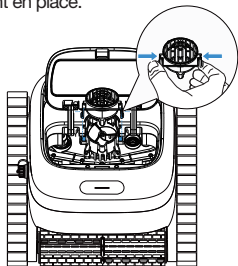

**2** Tous les 3 à 4 mois ou après un cycle de nettoyage en profondeur lorsque la piscine est considérée comme sale.

- Vérifiez qu' aucun débris n' est coincé dans la turbine, la chenille et les pignons.
- Nettoyez conformément aux instructions ci-dessous. [A B].

**3** Tous les 12 mois ou avant l'entreposage hors saison.

- Vérifiez l' usure de la chenille et des brosses à rouleaux.
- Nettoyez conformément aux instructions ci-dessous. [A B].

**A : Retirez le panneau latéral.**

Retirez le panneau latéral et la chenille, puis mettez-les de côté.

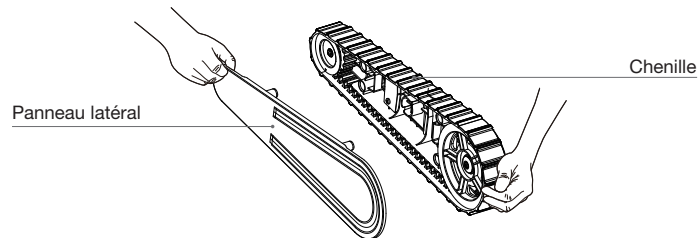

**B : NETTOYER**

Nettoyez le panneau latéral, la chenille, la roue avant, la roue arrière et les zones environnantes avec de l' eau ou un chiffon, puis séchez-les soigneusement.

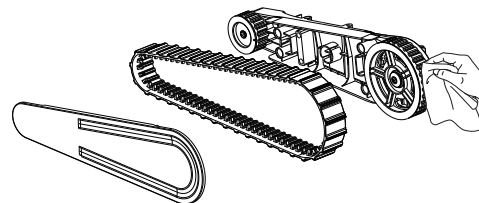

## 4 Remplacement des pièces consommables

### Remplacer la chenille

1. Utilisez des outils pour détacher le couvercle latéral.

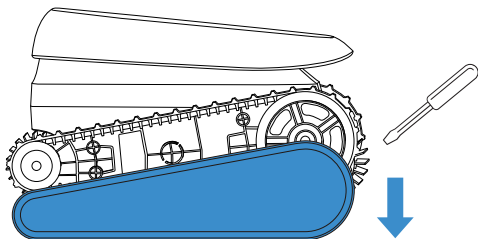

2. Faites tourner manuellement la chenille et retirez l'ancienne chenille du robot.

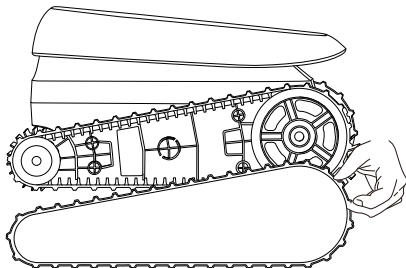

3. Installez la nouvelle chenille en vous assurant que le côté denté est aligné avec le côté rainuré des engrenages de la machine. Faites ensuite tourner manuellement la chenille pour vérifier qu'elle se déplace librement. L'installation est terminée lorsque la chenille tourne correctement.

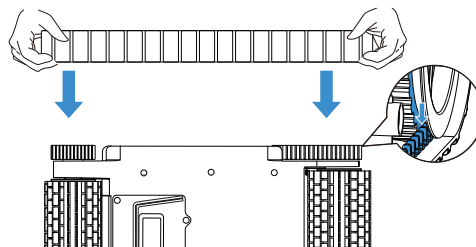

4. Remettez le couvercle latéral en place.

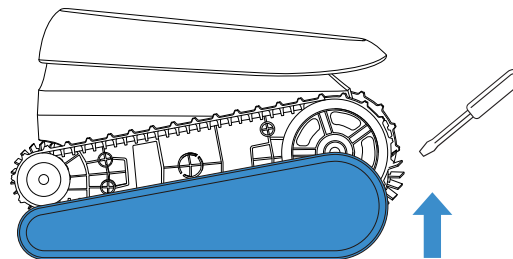

## Remplacer la brosse à rouleaux

1. Détachez les pinces en silicone sur l'ancienne brosse à rouleaux.

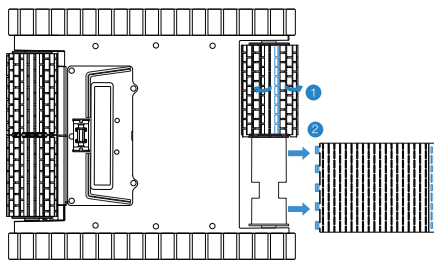

2. Après avoir retiré l'ancienne brosse à rouleaux, prenez la nouvelle brosse à rouleaux, alignez les clips avec les fentes, puis fixez la brosse à rouleaux sur le rouleau. Répétez les mêmes étapes pour remplacer l'autre brosse à rouleaux.

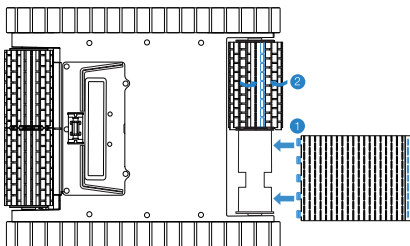

## Remplacer le grattoir inférieur

1. Utilisez un tournevis Phillips pour retirer les vis de la plaque de recouvrement inférieure.

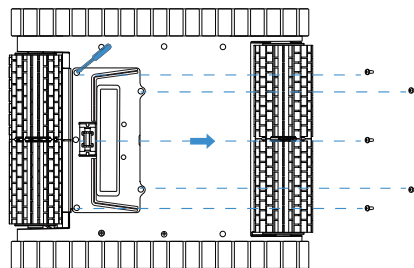

2. Retirez la plaque de recouvrement du grattoir et détachez les clips à tête champignon du grattoir utilisé.

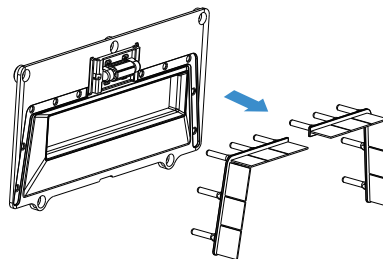

3. Fixez les nouvelles bandes de grattoir sur la plaque de recouvrement du grattoir (assurez-vous de distinguer la bande gauche de la bande droite), puis coupez tout excédent de fil afin d'éviter toute interférence avec le panier de filtre lors de l'installation.

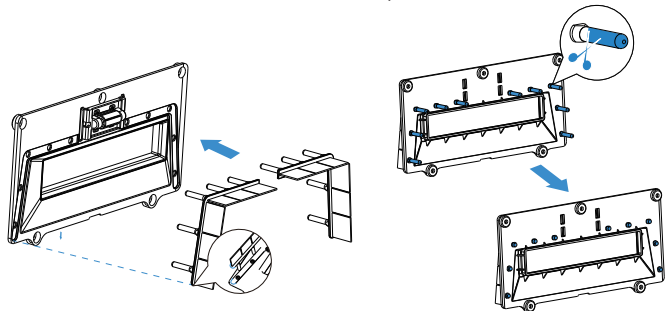

4. Remettez la plaque de recouvrement du grattoir en place et fixez-la à l'aide d'un tournevis Phillips.

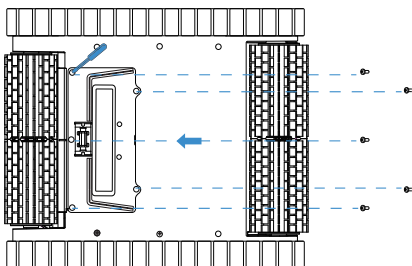

## Assemblage de l' anneau d' escalade (première installation)

1. Ouvrez tous les clips en silicone de l'ancienne brosse à rouleaux et retirez le caoutchouc de l'ancienne brosse à rouleaux..

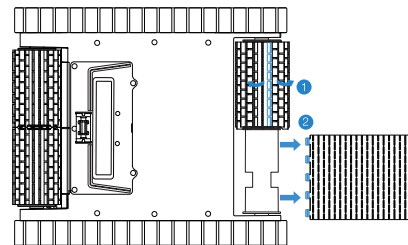

2. Pincez les clips des deux côtés de l'assemblage de l'anneau d'escalade comme illustré, puis fixez-le au rouleau.

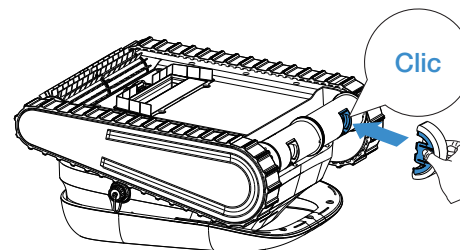

3. Répétez les mêmes étapes pour installer l'autre moitié de l'anneau d'escalade.

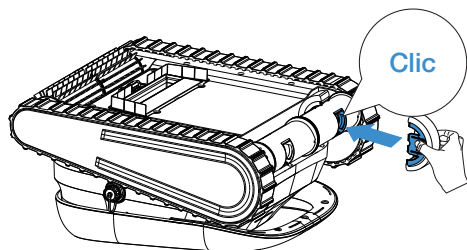

4. Prenez le caoutchouc de brosse à rouleaux correspondant, alignez les clips en silicone avec les ouvertures des fentes, puis fixez le nouveau caoutchouc de brosse à rouleaux des deux côtés de l'assemblage de l'anneau d'escalade.

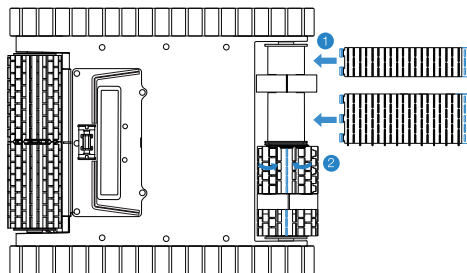

5. Faites tourner manuellement afin de vérifier le bon fonctionnement et de terminer l'installation.

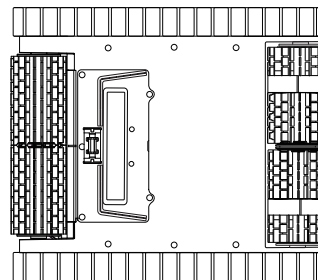

### Remplacer l' assemblage de l' anneau d' escalade (exemple d' un côté)

1. Repérez les clips des deux côtés de l'assemblage de l'anneau d'escalade, pincez-les comme illustré et retirez l'ancien assemblage de l'anneau d'escalade du rouleau.

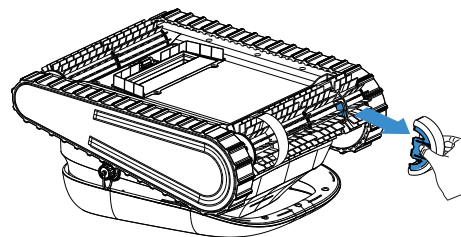

2. Prenez le nouvel assemblage de l'anneau d'escalade, pincez les clips des deux côtés comme illustré et fixez-le au rouleau.  
Répétez les mêmes étapes pour installer l'autre moitié de l'anneau d'escalade.

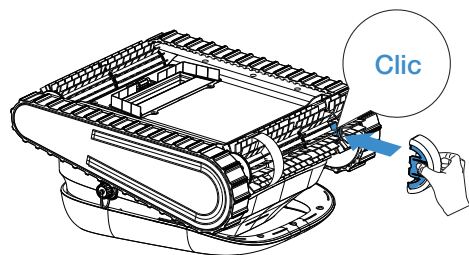

3. Faites tourner manuellement afin de vérifier le bon fonctionnement et de terminer le remplacement.

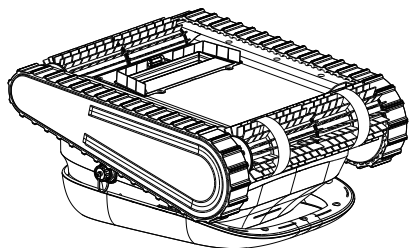

# DÉPANNAGE DU ROBOT

Si les solutions proposées ne règlent pas le problème, veuillez communiquer avec votre canal d'achat.

N° .	Défaillance	Cause possible	Solution
1	Le robot ne se recharge pas.	<ul style="list-style-type: none"><li>• Aucune tension dans la prise murale.</li><li>• Le câble d'alimentation n'est pas correctement branché à l'entrée d'alimentation.</li><li>• Connexion lâche entre l'adaptateur de charge et le robot.</li><li>• Problème avec l'adaptateur de charge.</li><li>• De l'eau est entrée dans le port de charge.</li></ul>	<ul style="list-style-type: none"><li>• Vérifiez la présence de tension dans la prise murale.</li><li>• Vérifiez que le câble d'alimentation est bien branché jusqu'au fond dans l'alimentation.</li><li>• Vérifiez les connexions du câble côté robot et côté adaptateur.</li><li>• Vérifiez si l'adaptateur de charge affiche un voyant DEL vert lorsqu'il est débranché du robot. Sinon, le chargeur doit être remplacé.</li><li>• Séchez le port de recharge et réessayez.</li></ul>
2	Le robot ne s'allume pas ou le voyant ne s'allume pas.	<ul style="list-style-type: none"><li>• La batterie est déchargée.</li><li>• Défaillance de l'interrupteur.</li></ul>	<ul style="list-style-type: none"><li>• Rechargez le robot.</li><li>• Essayez de redémarrer le robot.</li></ul>
3	Le robot se déplace, mais ne nettoie pas la piscine.	<ul style="list-style-type: none"><li>• Le panier de filtre est plein ou obstrué.</li><li>• Des débris sont coincés dans la turbine.</li></ul>	<ul style="list-style-type: none"><li>• Nettoyez ou remplacez le panier de filtre.</li><li>• Retirez les débris coincés dans la turbine.</li></ul>
4	Le robot ne grimpe pas au mur.	<ul style="list-style-type: none"><li>• Batterie faible.</li><li>• Vérifiez si le robot est en mode Plancher.</li><li>• Panier de filtre obstrué.</li><li>• Présence d'algues sur les parois, niveau de pH inadéquat.</li><li>• Chenille ou brosses à rouleaux usées.</li><li>• Courbure ou angles prononcés : Si le rayon du coin est trop petit ou comporte des angles vifs, les chenilles peuvent ne pas avoir assez de contact avec la surface du mur.</li><li>• Incompatibilité de matériau : Si le matériau du mur n'offre pas assez d'adhérence pour la chenille, vous devrez installer des anneaux d'escalade supplémentaires sur la brosse à rouleaux avant.</li></ul>	<ul style="list-style-type: none"><li>• Rechargez le nettoyeur.</li><li>• Passez en mode Mur.</li><li>• Nettoyez ou remplacez le panier de filtre.</li><li>• Vérifiez le niveau des produits chimiques dans l'eau. Des niveaux inadéquats peuvent favoriser la croissance d'algues, rendant les parois glissantes. Le cas échéant, ajustez les niveaux et frottez les parois.</li><li>• Remplacez la chenille ou les brosses à rouleaux.</li><li>• Veuillez tester la fonction d'escalade sur d'autres grandes surfaces planes du mur de la piscine.</li><li>• Veuillez suivre le guide d'installation des anneaux d'escalade pour installer les anneaux d'escalade.</li></ul>
5	Le robot s'arrête sous l'eau et les trois voyants sont rouges fixes.	Le moteur d'entraînement ou de pompe est coincé.	Faites tourner manuellement la chenille gauche ou droite pour vérifier si elle bouge. Si ce n'est pas le cas, vérifiez la présence d'obstacles dans la chenille. Vérifiez s'il y a des obstacles dans la turbine et retirez-les. Redémarrez le robot et vérifiez si les voyants sont bleus.

N° .	Défaillance	Cause possible	Solution
6	Échec du jumelage entre l' application ECOVACS HOME et le robot.	Le robot n' est pas sous tension. Le Bluetooth de l' un des appareils est désactivé ou n' est pas en mode jumelage.	Assurez-vous que le robot est sous tension en mode jumelage et que le téléphone recherche des appareils à proximité.
		Le Bluetooth est activé, mais n' est pas en mode jumelage.	Désactivez puis réactivez le Bluetooth sur votre téléphone.
		Le robot est trop loin du téléphone cellulaire.	Rapprochez votre téléphone mobile du bouton d' alimentation du robot.
		Les autorisations requises n' ont pas été accordées lors de l' installation de l' application ECOVACS HOME.	Réinstallez l' application ECOVACS HOME et accordez toutes les autorisations. Si le robot n' est toujours pas trouvé, redémarrez votre téléphone.
		Autres	Si le problème n' est pas résolu, veuillez communiquer avec le soutien à la clientèle ECOVACS HOME.
7	Impossible de changer les modes de nettoyage depuis l' application ECOVACS HOME.	La connexion Bluetooth est mauvaise.	Vérifiez dans l' application ECOVACS HOME si le Bluetooth est toujours connecté au robot.
		Le robot est trop loin du téléphone cellulaire.	Rapprochez votre téléphone mobile du bouton d' alimentation du robot.
		Le robot est sous l' eau.	Le robot n' a pas pu se connecter via Bluetooth.
8	Échec du jumelage entre l' application ECOVACS HOME et le robot.	L' adresse courriel est incorrecte.	Vérifiez que l' adresse courriel est correcte.
		Le code de vérification se trouve dans le dossier de pourriels.	Vérifiez le dossier de pourriels.
		Délai de réception.	Renvoyez le code de vérification après 60 secondes.

N° .	Défaillance	Cause possible	Solution
9	Impossible de faire la mise à jour ou échec de la mise à jour.	Batterie insuffisamment chargée.	Rechargez complètement le robot.
		Le téléphone est loin du robot.	Gardez le téléphone cellulaire près du robot.
		Réseau instable.	Passez aux données mobiles ou à un réseau stable.
10	Mode de nettoyage indisponible.	Batterie faible. Ce mode n' est pas pris en charge.	Relancez le mode lorsque le robot est entièrement chargé.
11	L' application ECOVACS HOME est déconnectée du robot.	Le robot a été immergé dans l' eau.	La connexion fonctionne uniquement lorsque le robot est utilisé hors de l' eau. L' utilisation sous l' eau peut entraîner une déconnexion.
		La distance entre le téléphone et le robot est trop grande.	Gardez le téléphone cellulaire près du robot.

# SPÉCIFICATIONS TECHNIQUES

<b>Modèle</b>	<b>SWB11</b>
Entrée nominale	25,2 V === 1,6 A
Temps de recharge	environ 4 heures
<b>Modèle d'adaptateur</b>	<b>GC44-252160-D</b>
Entrée de l'adaptateur	100-240 V ~ 50-60 Hz 1,5 A
Sortie de l'adaptateur	25,2 V === 1,6 A 40,32 W
Capacité du bloc-batterie	4 600 mAh (capacité type), 4 400 mAh (capacité nominale)
Tension de la batterie	21,6 V
Indice de protection contre l'eau	IPX8
Profondeur maximale de l'eau	3 m (10 pi)
Bandes de fréquences	2 402 à 2 480 MHz

La puissance de sortie du module sans fil est inférieure à 100 mW.

Remarque : Les caractéristiques techniques et la conception peuvent être modifiées pour l'amélioration continue du produit.

Explorez d'autres accessoires à l'adresse <https://www.ecovacs.com>.

## INSTRUCCIONES DE SEGURIDAD IMPORTANTES

### INSTRUCCIONES DE SEGURIDAD IMPORTANTES

**ADVERTENCIA:** Lea este manual detenidamente y siga todas las advertencias e instrucciones cuando utilice el limpiador robótico para piscinas ECOVACS (en adelante denominado dispositivo). El incumplimiento puede provocar descargas eléctricas, incendios o lesiones graves. ECOVACS no es responsable de ninguna pérdida o lesión causada por el uso indebido de este dispositivo. Al instalar y usar este dispositivo eléctrico, siempre se deben seguir precauciones básicas de seguridad, incluidas las siguientes:

**LEA TODAS LAS INSTRUCCIONES ANTES DE USAR ESTE DISPOSITIVO. GUARDE ESTAS INSTRUCCIONES.**

1. LEA Y SIGA TODAS LAS INSTRUCCIONES.
2. Este dispositivo puede ser utilizado por niños de 8 años o más y personas con capacidades físicas, sensoriales o mentales reducidas o falta de experiencia y conocimiento si han recibido supervisión o instrucciones sobre el uso del

dispositivo de manera segura y comprenden los peligros involucrados.

3. **ADVERTENCIA:** Para reducir el riesgo de lesiones, no permita que los niños usen este producto a menos que estén bajo estricta supervisión en todo momento.
4. Asegúrese de que los niños no intenten tocar el dispositivo mientras está en funcionamiento.
5. No permita que los niños monten el dispositivo bajo ninguna circunstancia.
6. No opere el dispositivo con personas o animales en la piscina.
7. Mientras esté en funcionamiento, no coloque las manos en ninguna parte del dispositivo, ya que esto puede provocar lesiones.
8. Evite el arranque accidental. Asegúrese de que botón de energía esté en la posición de apagado antes de conectarlo al paquete de baterías, levantar o transportar el dispositivo. Llevar el dispositivo con el dedo en el botón de energía o energizar el dispositivo con el botón de energía encendido invita a accidentes.
9. No deje que el dispositivo salga del agua, ya que puede provocar un sobrecalentamiento.
10. Las bombas sin indicación de que están protegidas contra el efecto de la congelación no deben dejarse afuera durante las condiciones climáticas de congelación.

11. Un cargador adecuado para un tipo de paquete de baterías puede crear un riesgo de incendio cuando se usa con otro paquete de baterías.
12. Este dispositivo solo puede utilizarse con paquetes de baterías de litio modelo S41-LI-216-5200(C) y batería de botón modelo CR1225W+.
13. Este dispositivo contiene baterías que no son reemplazables. Cuando la batería esté al final de su vida útil, el dispositivo se desechará correctamente.
14. En caso de que un dispositivo dañado produzca un líquido desconocido, evite el contacto con el líquido. Si entra en contacto con un líquido extraño, especialmente los ojos u otras partes sensibles, enjuague inmediatamente con agua. El líquido expulsado de una batería dañada puede causar irritación en la piel o quemaduras.
15. No use un paquete de baterías o un dispositivo que esté dañado o modificado. Las baterías dañadas o modificadas pueden presentar un comportamiento impredecible que podrían provocar un incendio, explosión o riesgo de lesiones.
16. No exponga un paquete de baterías o dispositivo al fuego o a temperaturas excesivas. La exposición al fuego o a una temperatura superior a 265 °F (130 °C) puede causar una explosión.
17. Siga todas las instrucciones de carga y no cargue el paquete de baterías o el dispositivo fuera del rango de temperaturas especificado en las instrucciones. La carga incorrecta o a temperaturas fuera del rango especificado puede dañar la batería y aumentar el riesgo de incendio.
18. Encargue el servicio a un técnico calificado que use únicamente repuestos idénticos. Esto garantizará que se mantenga la seguridad del producto.
19. No modifique ni intente reparar el aparato o el paquete de baterías (según corresponda), excepto según se indica en las instrucciones de uso y mantenimiento.
20. La temperatura ambiente mínima para el almacenamiento de la batería es de -20 °C, y el rango de temperatura ambiente recomendado para la carga es de 5 °C a 40 °C.
21. Cuando el paquete de baterías no esté en uso, manténgalo alejado de otros objetos metálicos, como sujetapapeles, monedas, llaves, clavos, tornillos u otros objetos metálicos pequeños, que puedan hacer una conexión de un terminal a otro. Un cortocircuito entre los terminales de la batería puede causar quemaduras o un incendio.

22. Para reducir el riesgo de lesiones, es necesaria una supervisión estrecha cuando se utiliza un aparato cerca de niños.
23. **ADVERTENCIA:** Riesgo de descarga eléctrica. Conecte solo a un receptáculo de conexión a tierra. Si es necesario reemplazar el enchufe o el cable, utilice únicamente piezas de repuesto idénticas.
24. **PRECAUCIÓN:** Para reducir el riesgo de descarga eléctrica, la piscina debe instalarse a no menos de 6 pies (1,8 m) de cualquier tomacorriente. No coloque dispositivos portátiles a menos de 5 pies (1,5 m) de la piscina.
25. Asegúrese de que su dispositivo esté apagado y que el puerto de carga esté seco antes de cargarlo con el cargador. Durante la carga, el dispositivo debe mantenerse en una zona fresca y bien ventilada. No cubra su dispositivo mientras lo carga, ya que esto puede provocar que los componentes se sobrecalienten.
26. **ADVERTENCIA:** Para reducir el riesgo de descarga eléctrica, no utilice un cable de extensión para cargar su dispositivo y, en cambio, solo cárguelo a través de un tomacorriente de pared de uso exclusivo.
27. **ADVERTENCIA:** Para reducir el riesgo de descarga eléctrica, reemplace inmediatamente el cable dañado.
28. Si el cable de alimentación está dañado, debe ser reemplazado o reparado por un electricista calificado o por Atención al cliente de ECOVACS para evitar cualquier peligro.
29. Solo profesionales certificados deben desarmar el kit de accionamiento sellado de su dispositivo.
30. Su dispositivo solo debe ser reparado por un técnico calificado que utilice piezas de repuesto oficiales.
31. No opere su dispositivo simultáneamente con ningún otro equipo de piscina, como un filtro de piscina, un limpiador o un skimmer.
32. Al colocar el dispositivo en el agua, manténgalo firme, no lo incline y nunca lo arroje a la piscina.
33. Observe sus pasos y mantenga el equilibrio cuando trabaje cerca de la piscina.
34. No deje caer, perforar la carcasa ni dañe intencionalmente el dispositivo de ninguna manera, ya que esto puede anular su garantía.
35. Asegúrese de que el dispositivo esté apagado mientras no está en uso o mientras realiza el mantenimiento.
36. Cuando no esté en uso, guarde el dispositivo en interiores, en un zona fresca y bien ventilada.
37. El cargador debe conectarse únicamente a un circuito de suministro protegido por un

interruptor de circuito con falla a tierra (Ground-Fault Circuit Interrupter, GFCI). Este GFCI debe probarse de forma rutinaria. Para probar el GFCI, presione el botón de prueba. El GFCI debe interrumpir la alimentación. Presione el botón de reinicio. Se debe restablecer la energía. Si el GFCI no funciona de esta manera, el GFCI estará defectuoso. Si el GFCI interrumpe la alimentación a la unidad de potencia sin presionar el botón de prueba, es posible que esté fluyendo una corriente a tierra, lo que indica la posibilidad de una descarga eléctrica. No utilice el cargador. Desconecte el cargador y comuníquese con el fabricante para obtener ayuda.

### 38. PRECAUCIÓN:

- PARA USAR ÚNICAMENTE CON PISCINAS.
- NO SEQUE LA BOMBA.
- PARA REDUCIR EL RIESGO DE LESIONES, EL USUARIO DEBE LEER EL MANUAL.
- PARA USO EXCLUSIVO CON ADAPTADOR DE MARCA DE GVE AUTORIZADO, MODELO: GC44-252160-D.

## Batería de celda de botón

### ADVERTENCIA

**PELIGRO DE INGESTIÓN:** Este producto contiene una celda de botón o una batería de monedas. Si se ingieren, pueden producirse lesiones graves o la MUERTE. Una celda de botón tragada o una batería de monedas puede causar quemaduras químicas internas en tan solo 2 horas.





**MANTENGA** las baterías nuevas y usadas **FUERA DEL ALCANCE DE LOS NIÑOS.**

Busque atención médica de inmediato si se sospecha que se traga o inserta una batería dentro de cualquier parte del cuerpo.



1. Retire y recicle o deseche inmediatamente las baterías usadas de acuerdo con las reglamentaciones locales y manténgalas alejadas de los niños. NO deseche las baterías en la basura doméstica ni las incinere.
2. Incluso las baterías usadas pueden causar lesiones graves o la muerte. Llame a un centro de control de envenenamiento local para información sobre el tratamiento.
3. Los tipos de batería de celda de botón compatibles para este dispositivo son: CR1225W+, con un voltaje nominal de: 3,0 V.
4. Las baterías no recargables no deben recargarse.
5. No fuerce la descarga, recargue, desarme, caliente a más de 265 °F (130 °C) ni incinere. Hacerlo puede provocar lesiones debido a la ventilación, fugas o explosiones que provoquen quemaduras químicas.

## GUARDE ESTAS INSTRUCCIONES

	Corriente continua
	Corriente alterna
	Antes de cargar, lea las instrucciones.
	Profundidad máxima de agua

## Declaración de FCC

Este dispositivo cumple con la Parte 15 de las reglas de la FCC. El funcionamiento está sujeto a las siguientes dos condiciones: (1) Este dispositivo no puede causar interferencia perjudicial y (2) este dispositivo debe aceptar cualquier interferencia recibida, incluida la interferencia que pueda causar un funcionamiento no deseado.

**Advertencia:** Los cambios o modificaciones no aprobados expresamente por la parte responsable del cumplimiento podrían anular la autoridad del usuario para operar este equipo.

**Nota:** Este equipo ha sido probado y se ha determinado que cumple con los límites para un dispositivo digital Clase B, de conformidad con la Parte 15 de las Normas de la FCC. Estos límites están diseñados para proporcionar una protección razonable contra interferencias perjudiciales en una instalación residencial. Este equipo genera, usa y puede irradiar energía de radiofrecuencia y, si no se instala y usa de acuerdo con las instrucciones, puede causar interferencias perjudiciales en las comunicaciones de radio. Sin embargo, no hay garantía de que no se producirán interferencias en una instalación en particular. Si este equipo causa interferencias perjudiciales en la recepción de radio o televisión, lo cual puede determinarse apagando y encendiendo el equipo, se recomienda al usuario que intente corregir la interferencia mediante una o más de las siguientes medidas:

- (1) Cambie la orientación o la ubicación de la antena receptora.
- (2) Aumente la separación entre el equipo y el receptor.

- (3) Conecte el equipo a un tomacorriente en un circuito diferente al que está conectado el receptor.

- (4) Consulte al distribuidor o a un técnico experimentado en radio/televisión para obtener ayuda.

### **Declaración de exposición a la radiación:**

1. Este equipo cumple con los límites de exposición a la radiación de la FCC establecidos para un entorno no controlado.
2. Este dispositivo debe instalarse y operarse con una distancia mínima de 20 cm entre el radiador y su cuerpo.

### **Estados de cuenta de IC**

Este dispositivo contiene transmisor(es)/receptor(es) exentos de licencia que cumplen con la(s) RSS exenta(s) de licencia de Innovación, Ciencia y Desarrollo Económico de Canadá. El funcionamiento está sujeto a las siguientes dos condiciones:

- (1) Este dispositivo no puede causar interferencia y (2) este dispositivo debe aceptar cualquier interferencia, incluida la interferencia que pueda causar un funcionamiento del dispositivo no deseado.

### **CAN ICES-001 (B)/NMB-001(B)**

## PRECAUCIONES

Utilice el robot únicamente en las siguientes condiciones de agua:

- Cloro: Máx. 4 ppm
  - Nivel de PH: 7,0 - 7,8
  - NaCl: Máx. 5000 ppm
  - Temperatura del agua: 6-35 °C (43-95 °F)
  - Profundidad mínima de funcionamiento: 0,5 m (1,64 pies)
  - Profundidad máxima de funcionamiento: 3 m (9,84 pies)
- 
- No opere el robot mientras el filtro de la piscina esté funcionando.
  - Los estantes solares o escalones a menos de 19,7 pulgadas (50 cm) por debajo de la superficie del agua pueden hacer que el robot se atasque.
  - Tenga en cuenta que es posible que el robot para piscinas no pueda cruzar drenajes de más de 2,1 pulgadas (alrededor de 5,5 cm) de altura, ya que esto puede hacer que se atasque.
  - \* El limpiador no fue diseñado para limpiar los escalones.

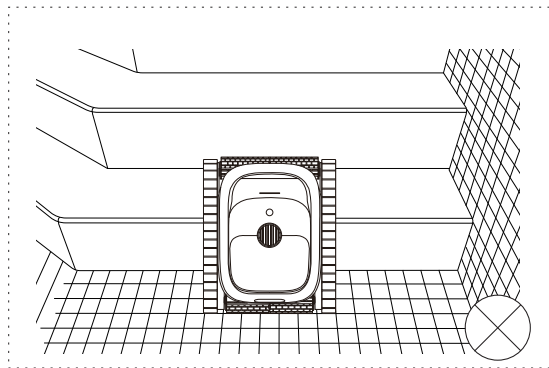

# CONTENIDOS DEL PAQUETE

## 1 Contenidos del paquete

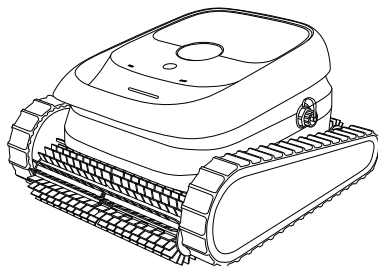

ULTRAMARINA P1  
(con la cesta del filtro instalada)

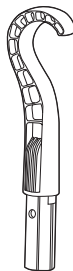

Gancho

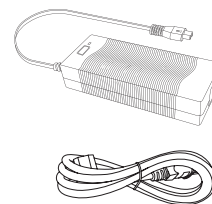

Adaptador de carga  
(el tipo de enchufe varía según el país)

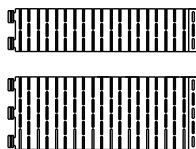

Caucho del cepillo giratorio



Oruga de elevación



Manual del usuario y guía de inicio rápido

### Nota:

\*Las figuras de este manual son solo para referencia y pueden diferir del aparato. El diseño y las especificaciones del producto están sujetos a cambios sin previo aviso.

## 2 Diagrama del paquete

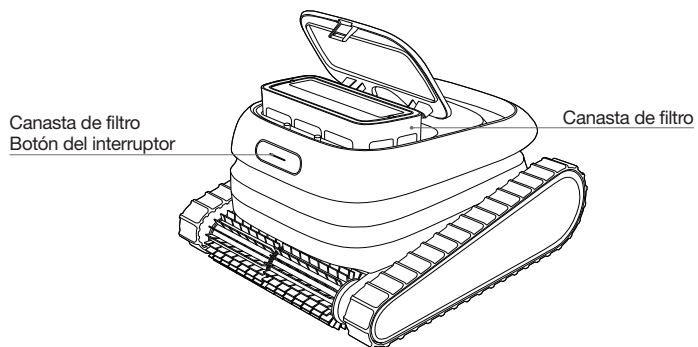
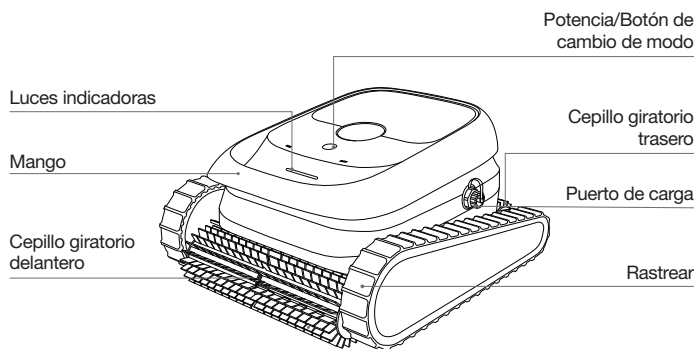

## PRIMER USO

### 1 Cargue su robot

- Asegúrese de que la batería esté completamente cargada antes de usar el robot. La carga tarda aproximadamente 4 horas.
- No cargue el robot bajo la luz solar directa.
- Siempre cargue el robot en un ambiente seco e interior. Mantenga al menos 3,5 m de distancia entre la piscina y la ubicación de carga.
- Antes de cargar, abra el puerto de carga y asegúrese de que esté completamente seco. Si hay agua o humedad, límpiela con un paño limpio y seco.

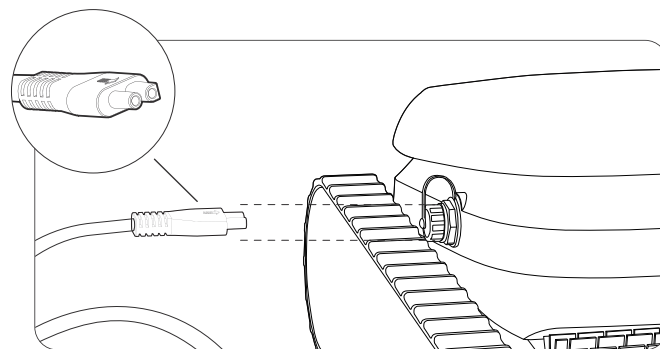

## 2 Conecte el robot con la aplicación

Descargue la aplicación ECOVACS HOME para explorar más características.

**Configuración personalizable:** En el modo Piso, puede elegir entre tres niveles de succión: Eco, Estándar y Máx, en función de qué tan sucio esté el piso. También puede establecer una duración de limpieza personalizada que se adapte a sus necesidades de limpieza.

**Función de programación:** La aplicación le permite configurar horarios de limpieza únicos y recurrentes. Puede habilitar esta función mientras está fuera, para que su robot comience a limpiar automáticamente en sus horarios programados.

**Nota:** La programación está disponible solo cuando el nivel de batería es superior al 80 %.

1. Abra la función de escaneo y escanee el código QR del robot, o busque "ECOVACS HOME" en su tienda de aplicaciones móviles para descargar e instalar la aplicación.

2. Una vez instalado, simplemente siga la guía en pantalla para registrarse, iniciar sesión y conectar su robot.

### Quando conecte su robot de piscina a la aplicación ECOVACS HOME a través de Bluetooth, asegúrese de lo siguiente:

- Que el Bluetooth de su teléfono esté encendido.
- Que el interruptor de potencia del robot de piscina esté encendido y la luz indicadora esté encendida.
- Realice el emparejamiento Bluetooth dentro de la interfaz de la aplicación ECOVACS HOME. Evite emparejar a través de la configuración de Bluetooth de su teléfono.
- Bluetooth y Wi-Fi pueden interferir durante el emparejamiento. Para obtener mejores resultados, mantenga el robot cerca de su teléfono y lejos del enrutador Wi-Fi.
- Si la conexión falla, desconecte otros dispositivos emparejados con Bluetooth y asegúrese de que el robot no esté emparejado con otros teléfonos antes de intentarlo de nuevo.
- Cuando utilice el robot de piscina, otorgue los permisos de la aplicación ECOVACS HOME para ubicación, Bluetooth y almacenamiento del teléfono.

Si aún no puede conectarse después de probar estos pasos, comuníquese con Atención al cliente.

Escanee el código QR del robot para descargar la aplicación ECOVACS HOME.

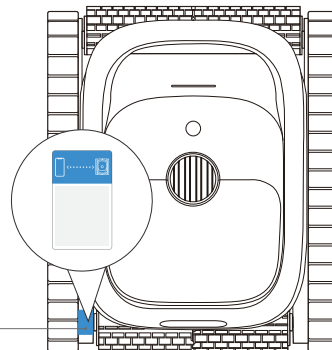

Escanee el código

O bien, busque "ECOVACS HOME" en App Store o Google Play para descargar la aplicación ECOVACS HOME.



**Nota:** Siga las instrucciones de la aplicación para completar el registro, inicio de sesión y conexión.

### 3 Elija el filtro correcto

#### Elija el filtro correcto

Se proporcionan dos tipos de filtros: 180  $\mu\text{m}$  y 3  $\mu\text{m}$ , diseñados para adaptarse a diferentes condiciones de limpieza.

- El filtro fino de 3  $\mu\text{m}$  captura partículas tan pequeñas como 3  $\mu\text{m}$ , como limo y ciertas algas. Cuando los residuos visibles son mínimos, pero el agua parece turbia, se recomienda usar la combinación de filtro de 180  $\mu\text{m}$  + 3  $\mu\text{m}$ , ideal para entornos ligeramente contaminados. Cuando utilice la canasta de filtro de 3  $\mu\text{m}$ , asegúrese de que el dispositivo cambie al modo de piso para un rendimiento óptimo.
- Si la piscina contiene una gran cantidad de residuos visibles (como piedras, hojas, arena o fragmentos), retire el paño de la canasta de filtro de 3  $\mu\text{m}$  y use solo la canasta de filtro de 180  $\mu\text{m}$  para evitar obstrucciones.

180  $\mu\text{m}$

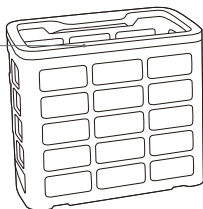

3  $\mu\text{m}$

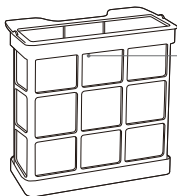

### 4 Encender

1. Manténgalo quieto en un suelo nivelado.

2. Presione y mantenga el  botón durante unos 3 segundos hasta que se encienda la luz indicadora.

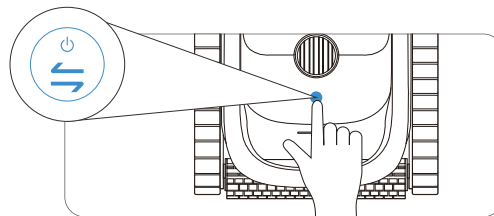

3. Active el modo de piso de manera predeterminada.

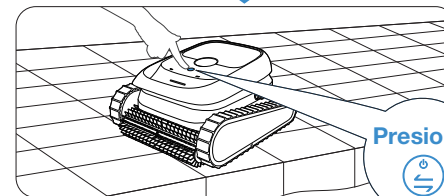
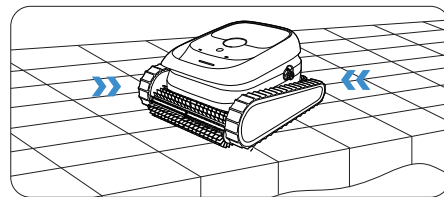

#### 4. Seleccionar modo

Presione el botón  para cambiar y seleccionar el modo de limpieza. Cuando se selecciona un modo, la luz indicadora correspondiente se vuelve azul.

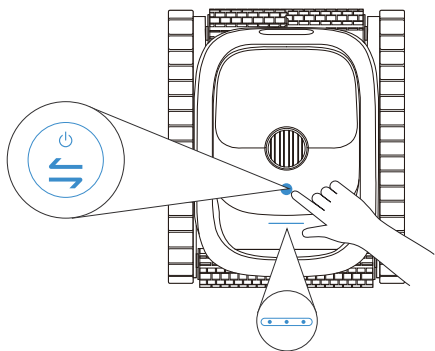

El robot ofrece tres modos de limpieza: Modo Piso, Modo Pared y Modo Todo.

**Modo de piso:** Limpie el piso y las pendientes suaves, ideal para la limpieza diaria.

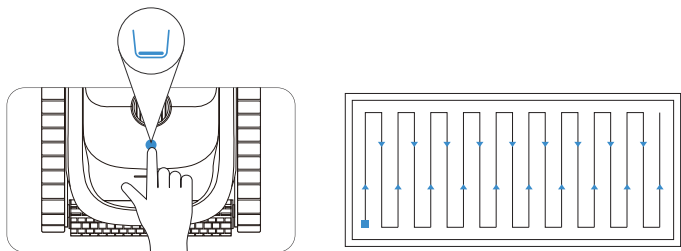

**Modo de pared:** Los potentes rodillos de cepillo del robot se dirigen a la línea de flotación y a las superficies de la pared.

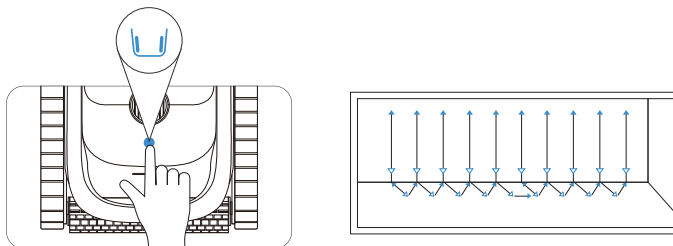

**Todos los modos:** Limpie minuciosamente el piso de la piscina, las suaves pendientes, las paredes y la línea de flotación.

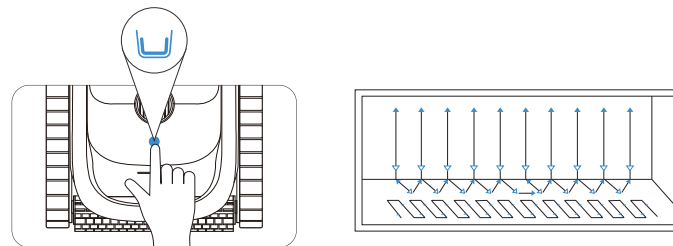

Después de seleccionar el modo de limpieza deseado, coloque el robot en su piscina de inmediato. Una vez sumergido, iniciará automáticamente la tarea de limpieza para el modo seleccionado.

Una vez que el robot llega a la parte inferior, puede hacer una pausa de unos segundos antes de comenzar. Esta es la operación esperada.

## 5 En la piscina

1. Sumerja el robot en la piscina. Asegúrese de que la tapa de carga esté completamente apretada.

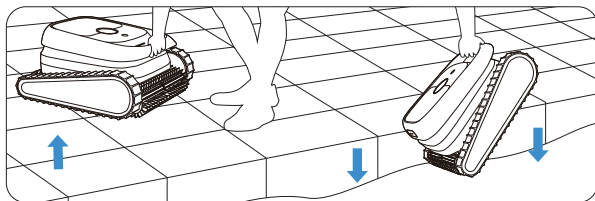

2. Sostenga el robot en agua durante unos segundos, permitiendo que libere el aire atrapado en el interior. Manténgalo firme y no lo incline.

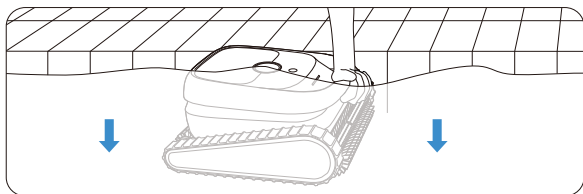

3. Suelte el robot. Tardará entre 30 y 60 segundos en hundirse hasta el fondo, completar la autopueba y luego comenzar la limpieza.

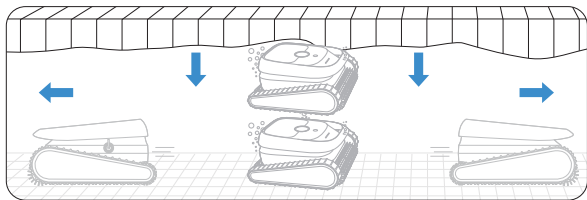

## 6 Fuera de la piscina

1. El robot se detendrá automáticamente cerca del borde de la piscina cuando se complete la tarea de limpieza o se agote la batería.

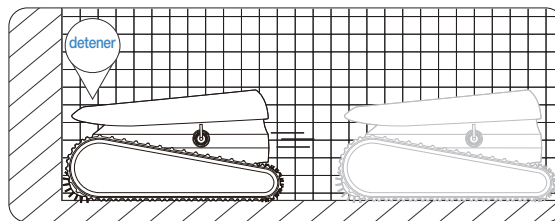

2. Puede fijar el gancho incluido a cualquier poste de extensión estándar para piscina y usarlo para levantar el robot de manera segura del agua con su manija.

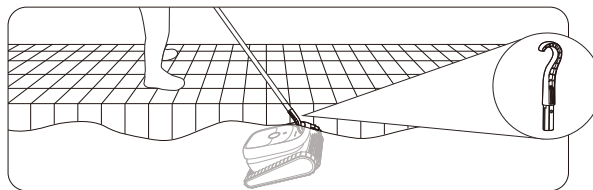

3. Apague el robot al presionar y mantener el botón de energía durante unos segundos. Elimine la humedad antes de cargar o almacenar el robot.

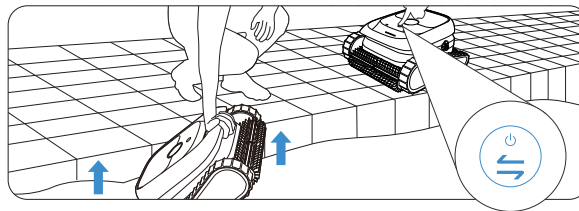

## 7 Limpie el filtro

1. Presione el botón del interruptor de la cesta del filtro y levante la tapa de la cesta del filtro.

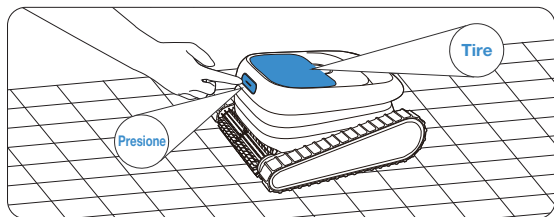

2. Extraiga la canasta del filtro.

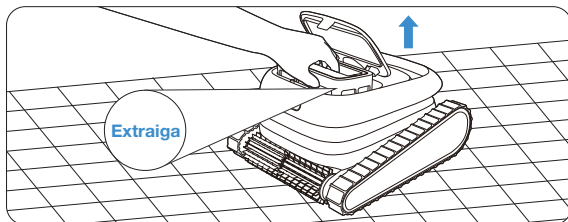

3. Si el filtro de 3 µm está instalado, retírelo.

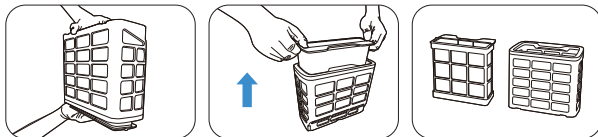

4. Enjuague por separado las cestas del filtro interior y exterior.

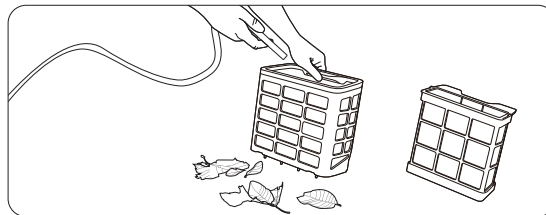

5. Seque completamente la cesta del filtro antes de volver a colocarla en el robot.

## 8 Nota

1. Después de cada tarea de limpieza, retire el robot de la piscina de inmediato y limpie la canasta del filtro de inmediato.
2. No permita que la canasta del filtro se seque antes de limpiarla. Los filtros obstruidos afectarán el rendimiento general de limpieza del limpiador al dificultar la succión o mantener la suciedad y los residuos en la canasta del filtro. Si la cesta no se puede limpiar adecuadamente, reemplace la cesta del filtro por una nueva.
3. Después de varios usos, puede aparecer algo de pelusa en la superficie del filtro de 3 µm, lo que no afecta el rendimiento normal.
4. Como parte consumible, se recomienda reemplazar el filtro de 3 µm cada 150 horas de uso para garantizar un rendimiento de filtración óptimo.
5. Para restaurar el robot a los ajustes de fábrica, presione y mantenga el botón de energía durante 10 segundos hasta que la luz indicadora azul parpadee dos veces.

# LUZ INDICADORA

## 1 Luz indicadora

Situación	Estado	Efecto luminoso
Condición de trabajo	Preparación para la limpieza en la piscina	Luz azul en respiración
	Limpieza en curso	Luz azul fijo
	Retirado durante la limpieza media	Luz amarilla sólida
	Alerta de error	Luz rojo fijo
	Batería baja	Luz rojo intermitente
Estado de carga	Cargando	Luz azul en respiración
	Totalmente cargado	Luz azul fijo
Modos de limpieza	Modo programado	Luz verde
	Modo general	Luz azul
Otros	Actualización inalámbrica (Over-The-Air, OTA)	Luz blanca sólida

# ALMACENAMIENTO FUERA DE TEMPORADA

Si el robot no está en uso durante un período prolongado, siga los siguientes pasos para su almacenamiento:

- Limpie y seque minuciosamente la canasta del filtro, los rodillos del cepillo, las orugas y los engranajes.
- Asegúrese de que no quede agua en el robot.
- El robot debe estar completamente cargado antes de almacenarlo. Debe colocarse en un lugar bien ventilado y sombreado, a una temperatura entre 5 °C y 45 °C/41 °F y 113 °F, y con una humedad inferior al 80 % de humedad relativa (HR).
- Si necesita almacenar el robot durante un período prolongado, le recomendamos que lo cargue entre un 40 % y un 60 % cada tres meses para mantener el estado de la batería. De lo contrario, entrará en un estado de baja potencia que puede dañar la batería.
- Mantenga el robot fuera del alcance de niños o personas con capacidades físicas, sensoriales o mentales reducidas, o con falta de experiencia y conocimiento, a menos que sean supervisados o se les haya dado instrucciones.

# INSTRUCCIONES DE MANTENIMIENTO

Para obtener el mejor rendimiento del producto, limpie y mantenga su robot de acuerdo con las siguientes instrucciones.

## 1 Después del uso diario

- Limpie el robot y la canasta del filtro después de cada ciclo de limpieza.
- Manténgalo alejado de la luz solar fuerte y directa.
- Asegúrese de secar el puerto de carga antes de cargar.

Si se alojan residuos en el impulsor de la bomba, siga los pasos a continuación para retirar la cubierta del impulsor y limpiar el impulsor.

**Nota:** Antes de desarmar o instalar, asegúrese de que el robot esté apagado y no se esté cargando para evitar lesiones.

1. Abra la cubierta del compartimento de la cesta del filtro.

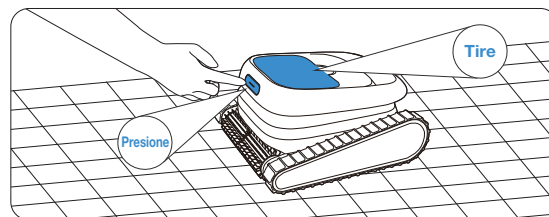

2. Retire la canasta del filtro.

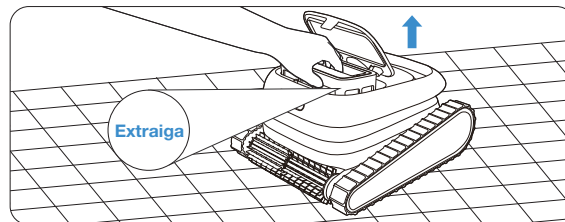

3. Con el pulgar y el dedo medio, presione los pestillos izquierdo y derecho de la cubierta del impulsor hacia adentro al mismo tiempo. Una vez que se suelten los pestillos, libérelos hacia arriba para retirar la cubierta del impulsor.

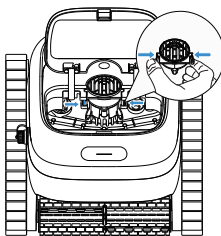

4. Retire cualquier residuo del impulsor.

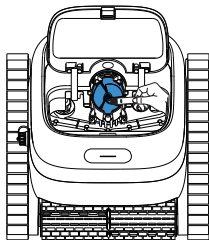

5. Alinee la cubierta del impulsor con las ranuras y presiónela hacia abajo hasta que encaje firmemente en su lugar.

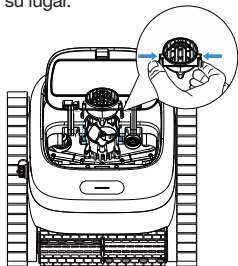

**2** Cada 3 a 4 meses o después de un ciclo de limpieza profunda cuando la piscina se considera sucia.

- Revise y asegúrese de que no haya residuos atascados en el impulsor, las orugas y los engranajes.
- Limpie de acuerdo con las instrucciones a continuación. [A B].

**3** Cada 12 meses o antes del almacenamiento fuera de temporada.

- Revise si los rodillos de las orugas y las escobillas están desgastados.
- Limpie de acuerdo con las instrucciones a continuación. [A B].

#### A: Retire el panel lateral

Retire el panel lateral y la oruga y colóquelos a un lado.

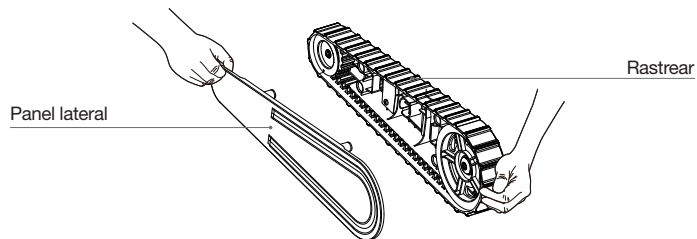

#### B: LIMPIEZA

Limpie el panel lateral, la oruga, la rueda delantera, la rueda trasera y las zonas circundantes con agua o un paño, luego séquelos bien.

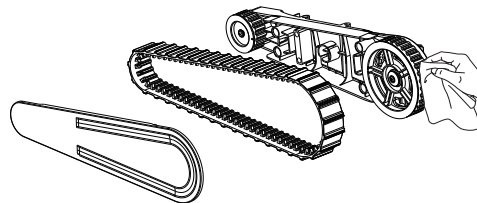

## 4 Reemplazo de insumos

### Reemplazar la oruga

1. Utilice herramientas para separar la cubierta lateral.

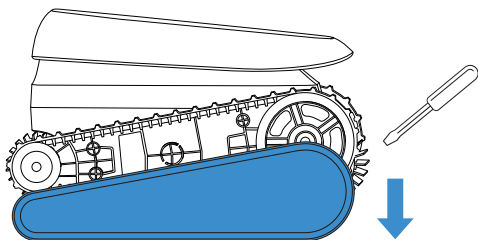

2. Gire manualmente la oruga y retire la oruga vieja del robot.

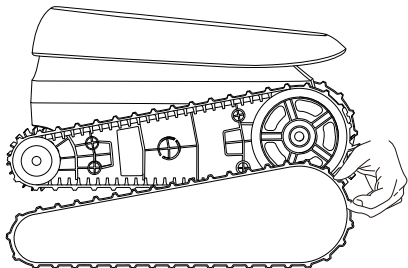

3. Instale la nueva oruga, asegurándose de que el lado dentado esté alineado con el lado ranurado de los engranajes de la máquina. Luego gire manualmente la oruga para verificar que se mueva suavemente. La instalación se completa una vez que la oruga gira correctamente.

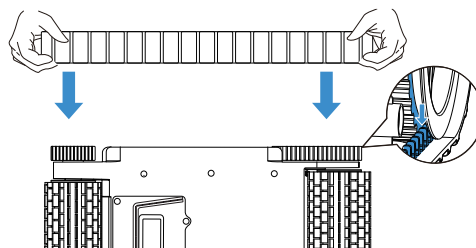

4. Vuelva a colocar la cubierta lateral.

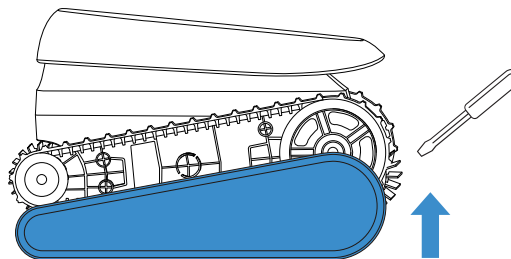

## Reemplace el cepillo giratorio.

1. Suelte los sujetadores de silicona del cepillo giratorio viejo.

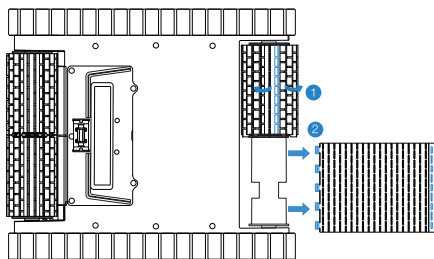

2. Después de retirar el cepillo giratorio viejo, tome el nuevo cepillo giratorio y alinee los sujetadores con las ranuras, luego asegure el cepillo giratorio en el rodillo. Repita los mismos pasos para reemplazar el otro cepillo giratorio.

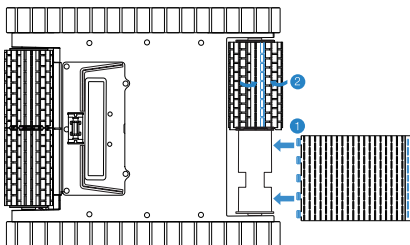

## Reemplace el raspador inferior.

1. Utilice un destornillador Phillips para retirar los tornillos de la placa de cubierta inferior.

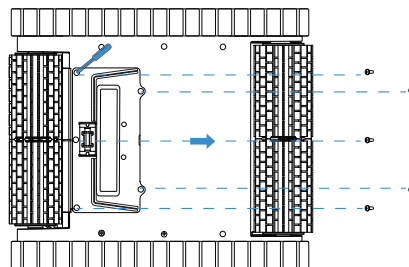

2. Retire la placa de la cubierta del raspador y desprenda los sujetadores con cabeza tipo hongo del raspador anterior.

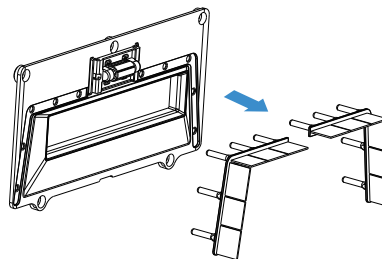

3. Fije las tiras del raspador nuevo a la placa de cubierta del raspador (asegúrese de distinguir las tiras izquierda y derecha) y recorte cualquier exceso de hilo para evitar interferencias con la canasta del filtro durante la instalación.

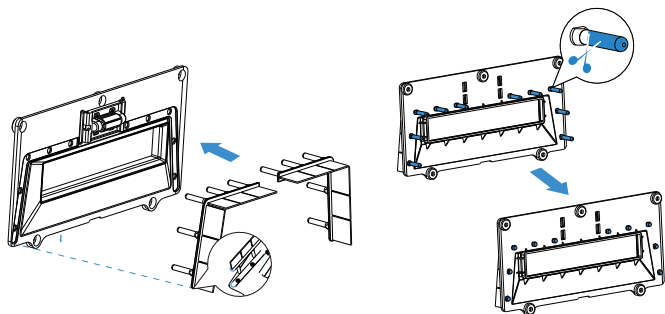

4. Vuelva a colocar la placa de cubierta del raspador y asegúrela con un destornillador Phillips.

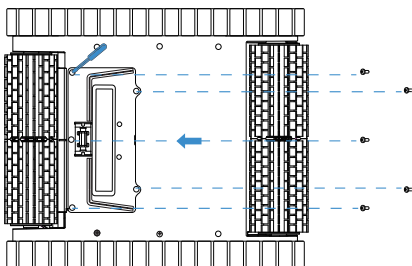

## Conjunto de la oruga elevadora (instalación por primera vez)

1. Abra todos los sujetadores de silicona del cepillo giratorio viejo y retire el caucho del cepillo giratorio viejo.

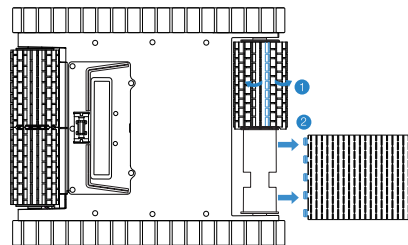

2. Apriete los sujetadores a ambos lados del conjunto de la oruga elevadora como se muestra y sujételos al rodillo.

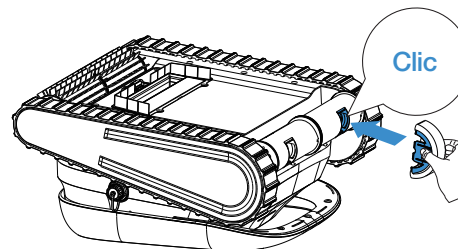

3. Repita los mismos pasos para instalar la otra mitad del conjunto de la oruga elevadora.

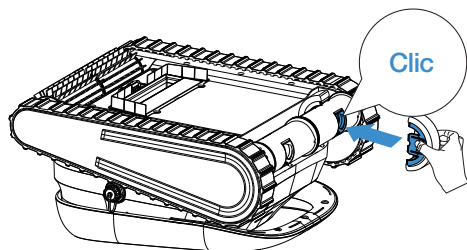

4. Tome el caucho del cepillo giratorio a juego, alinee los sujetadores de silicona con las aberturas de las ranuras y asegure el caucho del cepillo giratorio nuevo a ambos lados del conjunto de la oruga elevadora.

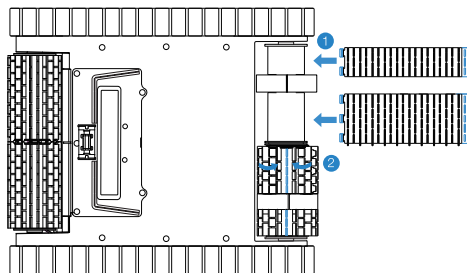

5. Gire manualmente para garantizar un funcionamiento sin problemas, y finalice la instalación.

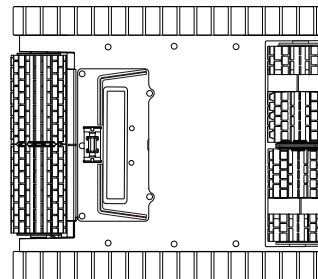

### Reemplazo del conjunto de la oruga elevadora (ejemplo de un solo lado)

1. Ubique los sujetadores a ambos lados del conjunto de la oruga elevadora, pellizque como se muestra y retire el conjunto de la oruga elevadora anterior del rodillo.

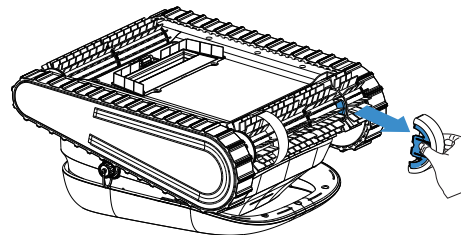

2. Tome el nuevo conjunto de la oruga elevadora, pellizque los sujetadores en ambos lados como se muestra y fíjelo al rodillo. Repita los mismos pasos para instalar la otra mitad del conjunto de la oruga elevadora.

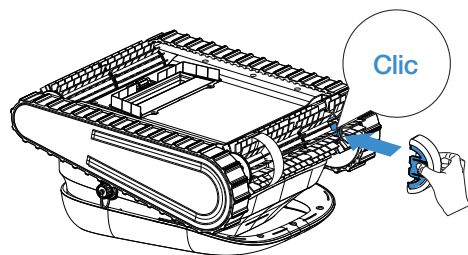

3. Gire manualmente para garantizar un funcionamiento suave, y complete el reemplazo.

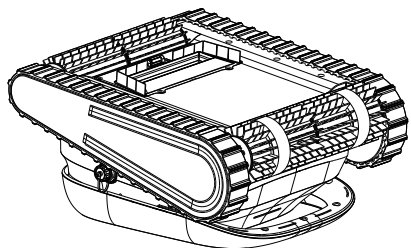

# SOLUCIÓN DE PROBLEMAS DEL ROBOT

Si las soluciones sugeridas no resuelven el problema, comuníquese con su canal de compra.

Nro.	Mal funcionamiento	Causa posible	Solución
1	El robot no se carga.	<ul style="list-style-type: none"> <li>· No hay voltaje en el tomacorriente.</li> <li>· El cable de alimentación no está bien conectado a la entrada de la fuente de alimentación.</li> <li>· Conexión floja entre el adaptador de carga y el robot.</li> <li>· Problema con el adaptador de carga.</li> <li>· Entró agua en el puerto de carga.</li> </ul>	<ul style="list-style-type: none"> <li>· Verifique si hay voltaje en el enchufe de alimentación en la pared.</li> <li>· Compruebe si el cable de alimentación está conectado de forma segura hasta el fondo a la fuente de alimentación.</li> <li>· Compruebe la conexión del cable tanto en el extremo del robot como en el extremo del adaptador.</li> <li>· Compruebe si el adaptador de carga muestra una luz LED verde cuando se desconecta del robot. De lo contrario, es necesario reemplazar el cargador.</li> <li>· Seque el puerto de carga y vuelva a intentarlo.</li> </ul>
2	El robot no se enciende o el indicador no se enciende.	<ul style="list-style-type: none"> <li>· La batería se ha agotado.</li> <li>· Falla del interruptor.</li> </ul>	<ul style="list-style-type: none"> <li>· Recargue el robot.</li> <li>· Intente reiniciar el robot.</li> </ul>
3	El robot se mueve pero no limpia la piscina.	<ul style="list-style-type: none"> <li>· La canasta del filtro está llena u obstruida.</li> <li>· Hay residuos atascados en el impulsor.</li> </ul>	<ul style="list-style-type: none"> <li>· Limpie/Reemplace la canasta del filtro.</li> <li>· Retire los residuos atascados en el impulsor.</li> </ul>
4	El robot no sube por la pared.	<ul style="list-style-type: none"> <li>· Batería baja.</li> <li>· Compruebe si el robot está en modo de piso.</li> <li>· Canasta de filtro tapada.</li> <li>· Algas en las paredes, nivel de pH inadecuado.</li> <li>· Rodillos de oruga o cepillo desgastados.</li> <li>· Curvatura o esquinas filosas: Si el radio de la esquina es demasiado pequeño o incluye ángulos afilados, es posible que las orugas no tengan suficiente contacto superficial con la pared.</li> <li>· Discrepancia de material: Si el material de la pared no proporciona suficiente agarre para la oruga, deberá instalar orugas de elevación adicionales en el cepillo giratorio delantero.</li> </ul>	<ul style="list-style-type: none"> <li>· Cargue el limpiador.</li> <li>· Cambie al modo de pared.</li> <li>· Limpie/Reemplace la canasta del filtro.</li> <li>· Verifique el nivel de los productos químicos en el agua. Los niveles inadecuados pueden permitir el crecimiento de algas, lo que hace que las paredes estén resbalosas. Si es así, ajuste los niveles y restriegue las paredes.</li> <li>· Reemplace los rodillos de las orugas o cepillos.</li> <li>· Pruebe la función de escalada de paredes en otras zonas de superficie plana y grande de la pared de la piscina.</li> <li>· Siga la Guía de instalación de orugas de elevación para instalar las orugas de elevación.</li> </ul>
5	El robot se detiene bajo el agua y se encienden tres luces indicadoras en rojo fijo.	El motor de conducción/bomba está atascado.	<ul style="list-style-type: none"> <li>· Gire la oruga izquierda/derecha manualmente para ver si se mueve. De lo contrario, verifique si hay obstáculos en la pista.</li> <li>· Revise los obstáculos en el impulsor y despéjelos.</li> <li>· Reinicie el robot y verifique si las luces indicadoras se encienden en azul.</li> </ul>

Nro.	Mal funcionamiento	Causa posible	Solución
6	Error al emparejar la aplicación ECOVACS HOME con el robot.	El robot no está encendido. El Bluetooth en uno de los dispositivos está apagado o no está en modo de emparejamiento.	Asegúrese de que el robot esté encendido en modo de emparejamiento y que el teléfono móvil esté buscando dispositivos cercanos.
		El Bluetooth está activado pero no está en modo de emparejamiento.	Apague y luego encienda el Bluetooth en su teléfono.
		El robot está demasiado lejos del teléfono móvil.	Acerque su teléfono móvil al botón de energía del robot.
		No otorgó los permisos necesarios al instalar la aplicación ECOVACS HOME.	Vuelva a instalar la aplicación ECOVACS HOME y otorgue todos los permisos. Si aún no encuentra su robot, reinicie su teléfono móvil.
		Otros	Si el problema no se resuelve, comuníquese con el servicio de atención al cliente de ECOVACS HOME.
7	No se pueden cambiar los modos de limpieza desde la aplicación ECOVACS HOME.	La conexión de Bluetooth no es buena.	Verifique en la aplicación ECOVACS HOME si el Bluetooth aún está conectado al robot.
		El robot está demasiado lejos del teléfono móvil.	Acerque su teléfono móvil al botón de energía del robot.
		El robot está bajo el agua.	El robot no pudo conectarse a través de Bluetooth.
8	Error al emparejar la aplicación ECOVACS HOME con el robot.	La dirección de correo electrónico es incorrecta.	Verifique si la dirección de correo electrónico es correcta.
		El código de verificación está en la carpeta de correo no deseado.	Revise la carpeta de correo no deseado.
		Demora en la recepción.	Vuelva a enviar el código de verificación después de 60 segundos.

Nro.	Mal funcionamiento	Causa posible	Solución
9	No se puede actualizar o la actualización falló.	Potencia insuficiente de la batería.	Cargue completamente el robot.
		El teléfono móvil está lejos del robot.	Mantenga el teléfono móvil cerca del robot.
		Red inestable.	Cambie el teléfono móvil a datos móviles o a una red estable.
10	Modo de limpieza no disponible.	Batería baja. Este modo no es compatible.	Reinicie el modo cuando el robot esté completamente cargado.
11	La aplicación ECOVACS HOME está desconectada del robot.	El robot ha sido sumergido en agua.	La conexión funciona solo durante la operación sobre el agua. El uso bajo el agua puede provocar que se desconecte.
		La distancia entre el teléfono móvil y el robot es demasiado grande.	Mantenga el teléfono móvil cerca del robot.



## ESPECIFICACIONES TÉCNICAS

<b>Modelo</b>	<b>SWB11</b>
Entrada nominal	25,2 V --- 1,6 A
Tiempo de carga	alrededor de 4 horas
<b>Modelo adaptador</b>	<b>GC44-252160-D</b>
Entrada del adaptador	100-240 V ~ 50-60 Hz 1,5 A
Salida del adaptador	25,2 V --- 1,6 A, 40,32 W
Capacidad del paquete de baterías	4600mAh (capacidad típica), 4400mAh (capacidad nominal)
Voltaje del paquete de baterías	21,6 V
Clasificación de protección contra el agua	IPX8
Profundidad máxima de agua	3 m (10 pies)
Bandas de frecuencia	2402-2480 MHz

La potencia de salida del módulo inalámbrico es inferior a 100 mW.

Nota: Las especificaciones técnicas y de diseño pueden cambiar para la mejora continua del producto.

Descubra más accesorios en <https://www.ecovacs.com>.





**Ecovacs Home Service Robotics Co., Ltd.**

No.518 Songwei Road, Wusongjiang Industry Park, Guoxiang Street,  
Wuzhong District, Suzhou, Jiangsu, China.

451-2533-0302

