

DENON

STEREO CD PLAYER

DCM-65/35

OPERATING INSTRUCTIONS

MODE D'EMPLOI

INSTRUCCIONES DE OPERACION

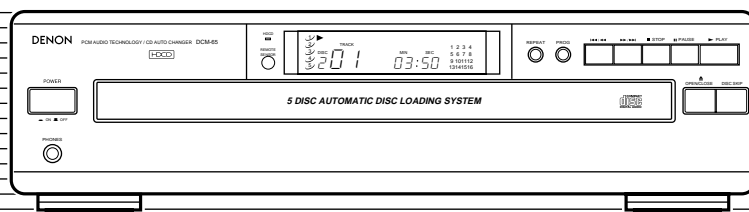

DCM-65

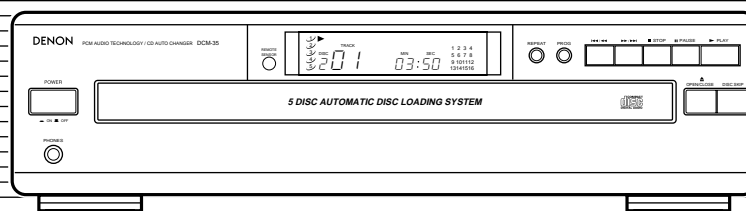

DCM-35

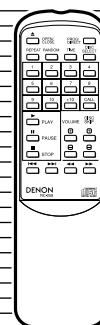

FOR ENGLISH READERS
POUR LES LECTEURS FRANCAIS
PARA LECTORES DE ESPAÑOL

PAGE 5 ~ PAGE 16
PAGE 17 ~ PAGE 28
PAGINA 29 ~ PAGINA 37

IMPORTANT TO SAFETY

WARNING:

TO PREVENT FIRE OR SHOCK HAZARD, DO NOT EXPOSE THIS APPLIANCE TO RAIN OR MOISTURE.

CAUTION:

1. Handle the power supply cord carefully

Do not damage or deform the power supply cord. If it is damaged or deformed, it may cause electric shock or malfunction when used. When removing from wall outlet, be sure to remove by holding the plug attachment and not by pulling the cord.

2. Do not open the top cover

In order to prevent electric shock, do not open the top cover. If problems occur, contact your DENON dealer.

3. Do not place anything inside

Do not place metal objects or spill liquid inside the CD player. Electric shock or malfunction may result.

Please, record and retain the Model name and serial number of your set shown on the rating label.

Model No. DCM-65/35

Serial No. _____



CAUTION

**RISK OF ELECTRIC SHOCK
DO NOT OPEN**



CAUTION: TO REDUCE THE RISK OF ELECTRIC SHOCK, DO NOT REMOVE COVER (OR BACK). NO USER-SERVICEABLE PARTS INSIDE. REFER SERVICING TO QUALIFIED SERVICE PERSONNEL.



The lightning flash with arrowhead symbol, within an equilateral triangle, is intended to alert the user to the presence of uninsulated "dangerous voltage" within the product's enclosure that may be of sufficient magnitude to constitute a risk of electric shock to persons.



The exclamation point within an equilateral triangle is intended to alert the user to the presence of important operating and maintenance (servicing) instructions in the literature accompanying the appliance.

NOTE:

This CD player uses the semiconductor laser. To allow you to enjoy music at a stable operation, it is recommended to use this in a room of 10°C (50°F) ~ 35°C (95°F).

LABELS (for U.S.A. model only)

CERTIFICATION

THIS PRODUCT COMPLIES WITH DHHS RULES 21CFR SUBCHAPTER J APPLICABLE AT DATE OF MANUFACTURE.

CAUTION:

USE OF CONTROLS OR ADJUSTMENTS OR PERFORMANCE OF PROCEDURES OTHER THAN THOSE SPECIFIED HEREIN MAY RESULT IN HAZARDOUS RADIATION EXPOSURE.

THE COMPACT DISC PLAYER SHOULD NOT BE ADJUSTED OR REPAIRED BY ANYONE EXCEPT PROPERLY QUALIFIED SERVICE PERSONNEL.

This device complies with Part 15 of the FCC Rules. Operation is subject to the following two conditions: (1) This device may not cause harmful interference, and (2) this device must accept any interference received, including interference that may cause undesired operation.

This Class B digital apparatus meets all requirements of the Canadian Interference-Causing Equipment Regulations.

Cet appareil numérique de la classe B respecte toutes les exigences du Règlement sur le matériel brouilleur du Canada.

• FOR U.S.A. & CANADA MODEL ONLY

CAUTION

TO PREVENT ELECTRIC SHOCK DO NOT USE THIS (POLARIZED) PLUG WITH AN EXTENSION CORD, RECEPTACLE OR OTHER OUTLET UNLESS THE BLADES CAN BE FULLY INSERTED TO PREVENT BLADE EXPOSURE.

• POUR LES MODELES AMERICAINS ET CANADIENS UNIQUEMENT

ATTENTION



POUR PREVENIR LES CHOCS ELECTRIQUES NE PAS UTILISER CETTE FICHE POLARISEE AVEC UN PROLONGATEUR UNE PRISE DE COURANT OU UNE AUTRE SORTIE DE COURANT, SAUF SI LES LAMES PEUVENT ETRE INSEREES A FOND SANS EN LAISSER AUCUNE PARTIE A DECOUVERT.

SAFETY INSTRUCTIONS

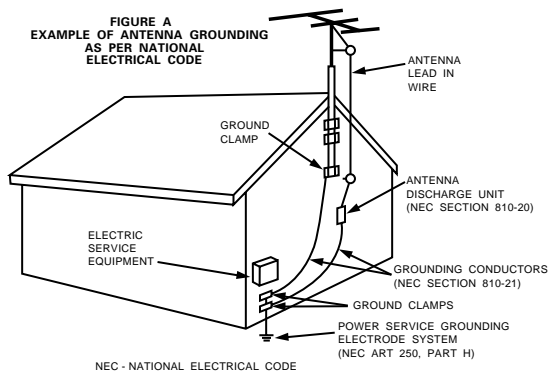
1. Read Instructions – All the safety and operating instructions should be read before the appliance is operated.
2. Retain Instructions – The safety and operating instructions should be retained for future reference.
3. Heed Warnings – All warnings on the appliance and in the operating instructions should be adhered to.
4. Follow Instructions – All operating and use instructions should be followed.
5. Water and Moisture – The appliance should not be used near water – for example, near a bathtub, washbowl, kitchen sink, laundry tub, in a wet basement, or near a swimming pool, and the like.
6. Carts and Stands – The appliance should be used only with a cart or stand that is recommended by the manufacturer.
- 6A. An appliance and cart combination should be moved with care. Quick stops, excessive force, and uneven surfaces may cause the appliance and cart combination to overturn.
7. Wall or Ceiling Mounting – The appliance should be mounted to a wall or ceiling only as recommended by the manufacturer.
8. Ventilation – The appliance should be situated so that its location or position does not interfere with its proper ventilation. For example, the appliance should not be situated on a bed, sofa, rug, or similar surface that may block the ventilation openings; or, placed in a built-in installation, such as a bookcase or cabinet that may impede the flow of air through the ventilation openings.
9. Heat – The appliance should be situated away from heat sources such as radiators, heat registers, stoves, or other appliances (including amplifiers) that produce heat.
10. Power Sources – The appliance should be connected to a power supply only of the type described in the operating instructions or as marked on the appliance.
11. Grounding or Polarization – Precautions should be taken so that the grounding or polarization means of an appliance is not defeated.
12. Power-Cord Protection – Power-supply cords should be routed so that they are not likely to be walked on or pinched by items placed upon or against them, paying particular attention to cords at plugs, convenience receptacles, and the point where they exit from the appliance.
14. Cleaning – The appliance should be cleaned only as recommended by the manufacturer.
15. Power Lines – An outdoor antenna should be located away from power lines.
16. Outdoor Antenna Grounding – If an outside antenna is connected to the receiver, be sure the antenna system is grounded so as to provide some protection against voltage surges and built-up static charges. Article 810 of the National Electrical Code, ANSI/NFPA 70, provides information with regard to proper grounding of the mast and supporting structure, grounding of the lead-in wire to an antenna-discharge unit, size of grounding conductors, location of antenna-discharge unit, connection to grounding electrodes, and requirements for the grounding electrode. See Figure A.
17. Nonuse Periods – The power cord of the appliance should be unplugged from the outlet when left unused for a long period of time.
18. Object and Liquid Entry – Care should be taken so that objects do not fall and liquids are not spilled into the enclosure through openings.
19. Damage Requiring Service – The appliance should be serviced by qualified service personnel when:
 - A. The power-supply cord or the plug has been damaged; or
 - B. Objects have fallen, or liquid has been spilled into the appliance; or
 - C. The appliance has been exposed to rain; or
 - D. The appliance does not appear to operate normally or exhibits a marked change in performance; or
 - E. The appliance has been dropped, or the enclosure damaged.
20. Servicing – The user should not attempt to service the appliance beyond that described in the operating instructions. All other servicing should be referred to qualified service personnel.

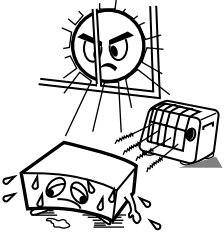
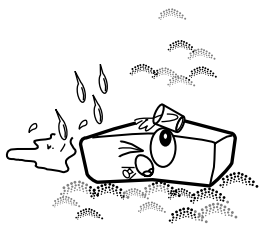
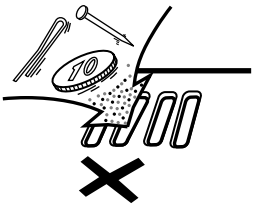
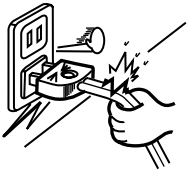
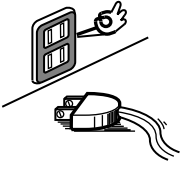

NOTE ON USE / OBSERVATIONS RELATIVES A L'UTILISATION / NOTAS SOBRE EL USO

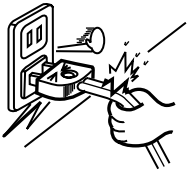
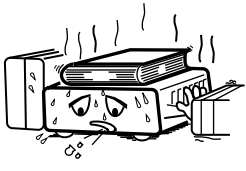
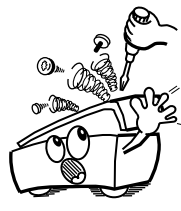
 <ul style="list-style-type: none"> • Avoid high temperatures. Allow for sufficient heat dispersion when installed on a rack. • Éviter des températures élevées. Tenir compte d'une dispersion de chaleur suffisante lors de l'installation sur une étagère. • Evite altas temperaturas. Permite la suficiente dispersión del calor cuando está instalado en la consola. 	 <ul style="list-style-type: none"> • Keep the set free from moisture, water, and dust. • Protéger l'appareil contre l'humidité, l'eau et lapoussière. • Mantenga el equipo libre de humedad, agua y polvo. 	 <ul style="list-style-type: none"> • Do not let foreign objects in the set. • Ne pas laisser des objets étrangers dans l'appareil. • No deje objetos extraños dentro del equipo.
 <ul style="list-style-type: none"> • Handle the power cord carefully. Hold the plug when unplugging the cord. • Manipuler le cordon d'alimentation avec précaution. Tenir la prise lors du débranchement du cordon. • Maneje el cordón de energía con cuidado. Sostenga el enchufe cuando desconecte el cordón de energía. 	 <ul style="list-style-type: none"> • Unplug the power cord when not using the set for long periods of time. • Débrancher le cordon d'alimentation lorsque l'appareil n'est pas utilisé pendant de longues périodes. • Desconecte el cordón de energía cuando no utilice el equipo por mucho tiempo. 	 <ul style="list-style-type: none"> • Do not let insecticides, benzene, and thinner come in contact with the set. • Ne pas mettre en contact des insecticides, du benzène et un diluant avec l'appareil. • No permita el contacto de insecticidas, gasolina y diluyentes con el equipo.
 <ul style="list-style-type: none"> • Handle the power cord carefully. Hold the plug when unplugging the cord. • Manipuler le cordon d'alimentation avec précaution. Tenir la prise lors du débranchement du cordon. • Maneje el cordón de energía con cuidado. Sostenga el enchufe cuando desconecte el cordón de energía. 	 <p>* (For sets with ventilation holes)</p> <ul style="list-style-type: none"> • Do not obstruct the ventilation holes. • Ne pas obstruer les trous d'aération. • No obstruya los orificios de ventilación. 	 <ul style="list-style-type: none"> • Never disassemble or modify the set in any way. • Ne jamais démonter ou modifier l'appareil d'une manière ou d'une autre. • Nunca desarme o modifique el equipo de ninguna manera.

CAUTION:
 At the bottom of the player there are two red shipping screws for use when the player is transported. Before using the player, turn these screws counterclockwise and remove them. If the shipping screws are still in place and the power is turned on, the disc tray will not open. If this happens, turn off the power, unplug the power cord from the power outlet and remove the shipping screws. Retain these screws as they will be needed when the player is transported. Before transporting the player, take out the discs, close the disc tray, turn off the power after "0 00 00:00" is displayed and unplug the power cord from the power outlet. Then install the shipping screws by turning them clockwise. Be sure to fasten them securely.

PRECAUCION:
 En la parte inferior del reproductor hay dos tornillos de transporte para su utilización durante el transporte. Antes de utilizar el reproductor, gire estos tornillos en sentido contrario a las agujas del reloj y extráigalos. Si se activa la alimentación y los tornillos de transporte todavía están en su sitio, la bandeja de discos no se abrirá. Si ocurriera esto, desconecte el cable de alimentación de la toma de red eléctrica general y extraiga los tornillos de transporte. Guarde estos tornillos ya que serán necesarios cuando se transporte el reproductor. Antes de transportar el reproductor, saque los discos, cierre la bandeja de discos, desactive la alimentación después de que se visualice "0 00 00:00" y desconecte el cable de alimentación de la toma de red. A continuación proceda a instalar los tornillos de transporte girándolos en el sentido de las agujas del reloj. Asegúrese de fijarlos firmemente.

ATTENTION:
 Au fond du lecteur, se trouvent deux vis de transport rouges, à utiliser lors du transport du lecteur. Avant d'utiliser le lecteur, tourner ces vis dans le sens inverse des aiguilles d'une montre, et les retirer. Si les vis de transport sont encore en place et l'alimentation allumée, le plateau de disque ne s'ouvrira pas. Si cela se produit, couper l'alimentation, débrancher le cordon d'alimentation de la prise de sortie d'alimentation, et retirer les vis de transport. Conserver ces vis, car elle seront nécessaires lors d'un transport du lecteur. Avant de transporter le lecteur, retirer les disques, fermer le plateau de disque, couper l'alimentation après que "0 00 00:00" ait été affiché, et débrancher le cordon d'alimentation de la prise de sortie d'alimentation. Puis installer les vis de transport en les tournant dans le sens des aiguilles d'une montre. Assurez-vous de les avoir serrées solidement.

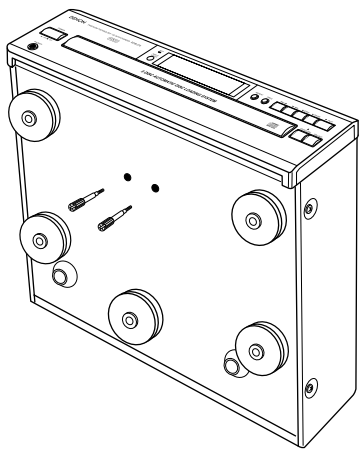

Thank you for purchasing the DENON compact disc player. Read the Operating Instructions thoroughly, and operate this player properly.

— TABLE OF CONTENTS —

FEATURES5
 CAUTIONS DURING USE5
 NAMES OF PARTS AND THEIR FUNCTIONS6, 7
 OPENING AND CLOSING THE DRAWER AND
 LOADING A DISC8
 CONNECTIONS9
 NORMAL PLAY9
 OTHER PLAY METHODS10~13
 INSTALLATION PRECAUTIONS14
 PLAY USING THE REMOTE CONTROL UNIT14, 15
 COMPACT DISCS16
 TROUBLE? CHECK THE PLAYER TO FIND
 WHAT'S WRONG16
 SPECIFICATIONS16

In addition to the CD Player unit, please check to make sure the following items are included in the packing box.

- (1) Operating Instructions1
- (2) Connection Cords1
- (3) Remote Control Unit RC-2581
- (4) R6P (AA size) Dry batteries2

IMPORTANT
(CANADIAN MODEL ONLY)

This digital apparatus does not exceed the Class B limits for radio noise emissions from digital apparatus set out in the Radio Interference Regulations of the Canadian Department of Communication.

FEATURES

(1) HDCD® (High Definition Compatible Digital) decoder (DCM-65)

HDCD is an encoding/decoding technology that greatly reduces the distortion occurring at the time of digital recording while maintaining compatibility with the conventional CD format. HDCD allows 20-bit data to be converted into the 16-bit data of current CDs with no loss in sound quality.

The use of this HDCD decoder makes it possible to achieve the high resolution and low distortion characteristic of HDCD when playing HDCD-compatible discs, and DENON's digital technology optimizes the high sound quality possibilities of HDCD technology. Furthermore, normal CDs and HDCD-compatible CDs are automatically identified, and the optimum digital signal processing for that type of disc used.

(2) High performance digital filter

The DCM-65/35 uses high precision 8-times oversampling digital filters.

(3) Simple Playback of 8cm CD Singles

8cm CD singles can be played without using an adaptor.

(4) Programming of up to 32 tracks

All of the tracks on a CD can be programmed to play in any order. Programming in units of discs (all tracks on a disc) is also possible.

(5) Newly developed carousel-type changer mechanism included

This mechanism can house five discs, and while one disc is playing the remaining four discs can be changed. In addition, the carousel can be rotated either clockwise or counterclockwise, so searching between discs is fast.

(6) Wireless Remote Control Accessory

In addition to general operations such as Play, Stop and Pause, this remote control unit enables direct selection, direct programming, and other functions. Use of the remote control unit adds greatly to the operating ease of the DCM-65/35, enhancing its outstanding features.

CAUTIONS DURING USE

- This compact disc player is capable of playing discs which have the mark at right.
- During track selection, during search and when the player sustains a strong impact, the disc's rotational speed changes greatly, causing a small noise to be emitted. This is not a malfunction of the player.
- If the CD player is operated while an FM or AM broadcast is being received, there may be noise in the FM or AM reception. Please switch the power to the CD player off at such times.
- The DCM-65/35 has a broad dynamic range. Please exercise caution when turning up the volume on the amplifier in cases when the playback volume is low. If the volume is turned up too high, it could damage the speakers.
- Do not use any discs but exclusive audio discs with this CD player.



- Placing this player or its connection cords near a TV or other audio device could cause a humming sound to be emitted. If this occurs, relocate the player or reroute the connection cords.
- Be sure to remove the disc from the player before moving it. The disc could be damaged if left in the player while it is being moved.
- Do not place any object in the tray in the position where the disc is loaded, or open and close the tray with anything inside. Foreign objects in the tray could damage the play mechanism.
- Do not move the player from a cold place to a warm place suddenly. If the player is cold when brought into a warm room, condensation could form, preventing proper operation of the player. If condensation does form on the player when it is brought into a warm room, wait at least 30 minutes before use.

CAUTION:

1. Always remove all discs from the trays when moving the set. Failure to do so may damage the set.
2. When the power is turned off, the varied level will be cleared and be set to 0 dB.



NAMES OF PARTS AND THEIR FUNCTIONS

FRONT PANEL

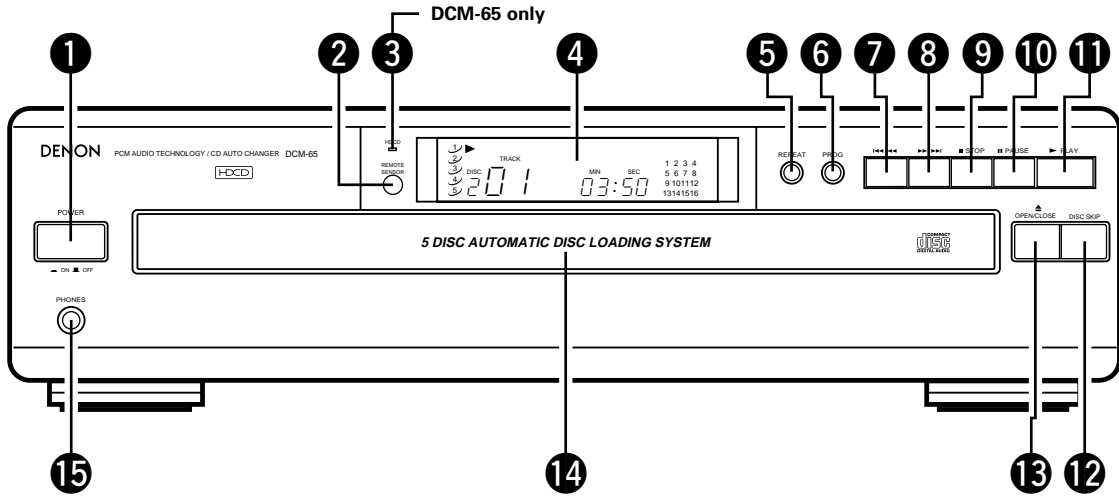

REAR PANEL

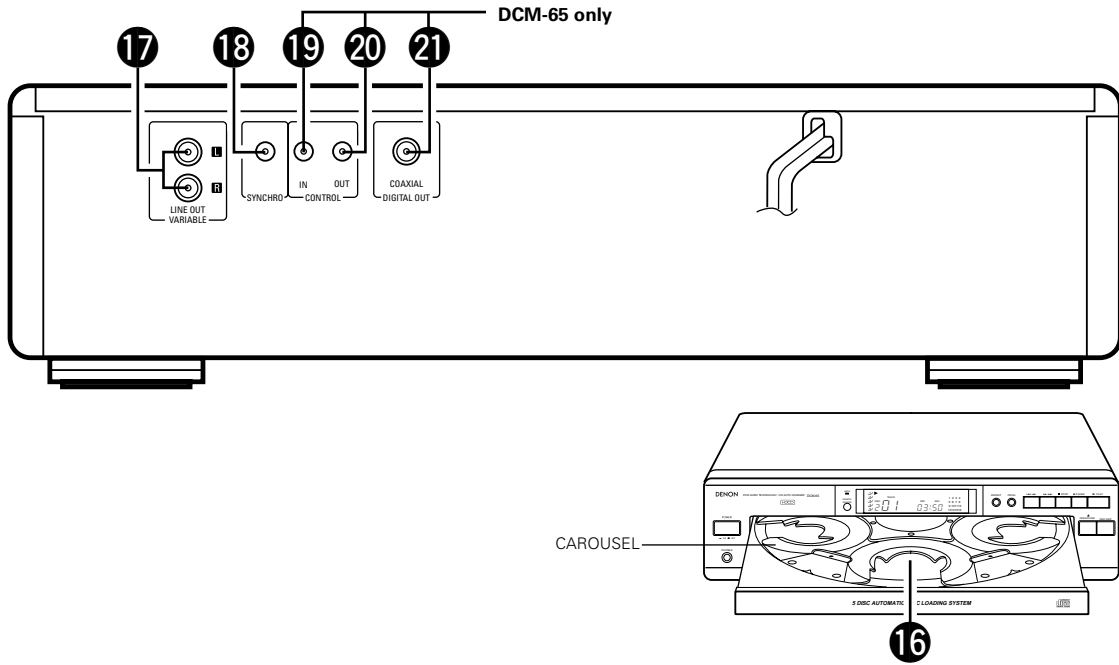

DISPLAY

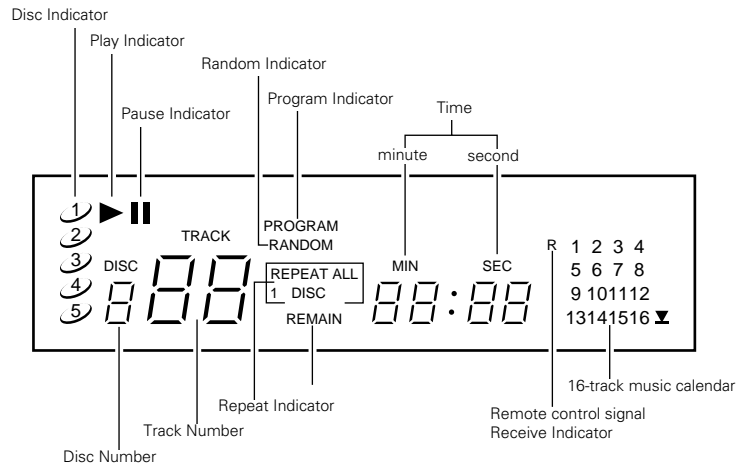

- 1 Power Switch (POWER)**
 - Press this button to switch on the power.
- 2 Remote Control Receptor (REMOTE SENSOR)**
 - This receptor receives infrared signals from the wireless remote control unit.
 - Aim the wireless remote control unit at this receptor window when operating it.
- 3 HDCD Indicator (DCM-65 only)**
 - This lights when an HDCD-compatible disc is playing.
- 4 Display Window**
 - The Disc No., Track No., playing time and other information are displayed in the display window.
- 5 Repeat Button (REPEAT)**
 - Press this button for repeated playback. The **[REPEAT]** indicator appears on the display. The following three types of repeat modes are available.
 - When pressed once, the **[REPEAT]** and **[1]** indicators light and the track currently playing is repeated.
 - When pressed again, the **[REPEAT]** and **[1 DISC]** indicators light and all the tracks on the disc currently playing are repeated.
 - When pressed again, the **[REPEAT]**, **[ALL]** and **[DISC]** indicators light and all the discs currently set on the tray are repeated.
 - When pressed again, the **[REPEAT]**, **[ALL]** and **[DISC]** indicators turn off and the repeat mode is cancelled.
 - The repeat function can also be used during programmed and random playback, but in this case only the all repeat (**[ALL]** and **[DISC]** indicator) mode is available.
(Refer to page 11 for details.)
- 6 Program Button (PROG)**
 - Press this button when you want to enter tracks for programmed playback. (Refer to page 10 for details.)
- 7 Automatic/Manual Search Reverse Button (|◀◀/◀◀|)**
 - Press this button to return the pickup to the beginning of the present track. Press again to return to other tracks.
 - By pressing the button a number of times, the pickup will move back the corresponding number of tracks.
 - Keep on pressing this button for more than 0.5 seconds during playback for fast reverse search. As long as the button is kept pressed, music signals are played back faster than normal.
 - Keep on pressing this button for more than 5 seconds, reverse search becomes approximately 4 times faster.
- 8 Automatic/Manual Search Forward Button (▶▶/▶▶|)**
 - Press this button to move the pickup forward to the beginning of the next track. Press again to move ahead to other tracks.
 - By pressing the button a number of times, the pickup will advance the corresponding number of tracks.
 - Keep on pressing this button for more than 0.5 seconds during playback for fast forward search. As long as the button is kept pressed, music signals are played back faster than normal.
 - Keep on pressing this button for more than 5 seconds, forward search becomes approximately 4 times faster.
- 9 Stop Button (■ STOP)**
 - Press this button to stop play.
- 10 Pause Button (|| PAUSE)**
 - Press this button to stop play temporarily.
 - Pressing the Pause button during play stops play temporarily. The **[▶]** indicator goes off and the **[||]** indicator lights up.
 - To cancel the Pause state, press either the Play button **11** or the Pause button **10** a second time.
- 11 Play Button (▶ PLAY)**
 - Press this button to play a disc.
 - The **[▶]** indicator lights up when the button is pressed, the number of the disc and the track being played is displayed by the Disc Number and Track No. indicator, and the amount of elapsed time for the current track is displayed by the Time indicator.
 - The **[▶]** indicator goes off after playing of the final track of the final disc is finished and the player stops.
- 12 Disc Skip Button (DISC SKIP)**
 - Each time this button is pressed, the carousel will rotate in a clockwise direction to the next tray position. This allows for loading or unloading of discs.
 - This button is also used to select the next disc, in the normal play continuously.
- 13 Open/Close Button (▲ OPEN/CLOSE)**
 - Press this button when opening.
 - The drawer is opened toward the front.
 - Press the button again to close the drawer.
- 14 Loading Drawer**
 - Discs can be loaded and unloaded when this drawer is open. Do not force the drawer closed by hand.
- 15 Headphone Jack (PHONES)**
 - Insert the jack of the headphones when desiring to listen to a disc privately. (Headphones are sold separately.)
- 16 Disc Trays (1 ~ 5)**
 - One disc per tray can be loaded.
- 17 Output Terminal (LINE OUT)**
 - Connect the connection cords from these terminals to the amplifier's input terminals. (Refer to page 9 for connections.)
- 18 SYNCHRO Jack (SYNCHRO)**
 - To make a synchronized recording, this jack must be connected to the SYNCHRO jack of the deck with a connection cord. (Refer to page 9 for connections.)
- 19 Control Input Connector (CONTROL IN) (DCM-65 only)**
 - This is the input connector for wired remote control.
 - Consult your DENON dealer if you wish to use this connector.
- 20 Control Output Connector (CONTROL OUT) (DCM-65 only)**
 - This is the output connector for wired remote control.
 - Consult your DENON dealer if you wish to use this connector.
- 21 Digital Audio Output Connector (COAXIAL) (DCM-65 only)**
 - Connect a commercially available 75 Ω/ohms pin-plug cord.
 - Digital data is output from this connector.

Continuous Button Operation

If the automatic/manual search reverse button **7** or the automatic/manual search forward button **8** are held in, the function of that button will be repeated.

OPENING AND CLOSING THE DRAWER AND LOADING A DISC

Opening and closing the drawer (This operation only works while the power is on.)

1. Press the power switch (POWER) to turn on the power.
2. Press the open/close button (▲ OPEN/CLOSE).

How to load a disc

- Make sure the drawer is completely open.
- Hold the disc by the edges and place it on the disc tray. (Do not touch the signal surface, i.e., the glossy side.)
- Set the disc properly in the tray according to its size.
Set 8 cm discs in the center hole.
Set 12 cm discs in the outer hole.
- When the drawer is opened during the stop mode, discs can be loaded in the 3 disc trays. If the DISC SKIP button is pressed, the carousel turns and a disc can be loaded in the another disc tray.
When the drawer is opened during the play mode, it is possible to load and unload discs in all of the disc trays other than the one whose disc is currently playing. 3 discs can be replaced and press the DISC SKIP button to switch the other disc tray that can be replaced.
- Press the open/close button (▲ OPEN/CLOSE) to close the drawer.

Caution:

- The player will not operate properly and the disc may even be damaged if it is not set correctly.
- If your finger should get caught in the drawer when it closes, press the open/close button (▲ OPEN/CLOSE).
- Do not place any foreign objects on the disc tray, and do not place more than one disc on the tray at a time. Otherwise malfunction may occur.
- Do not push in the disc tray manually when the power is off as this may cause malfunction and damage the CD player.
- Do not touch the carousel while it is turning. Also, do not turn the carousel by hand when it is stopped. Doing so could damage it.

- Do not insert disc where indicated by arrow.
This could damage the internal mechanism in the unit.

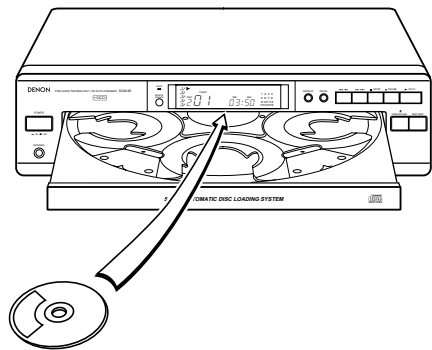
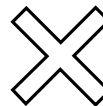
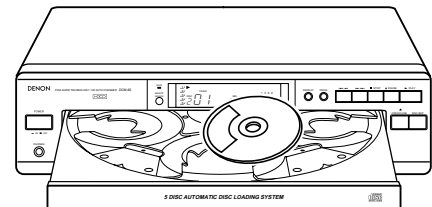
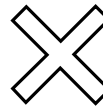
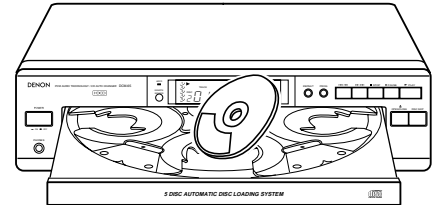
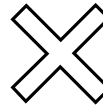
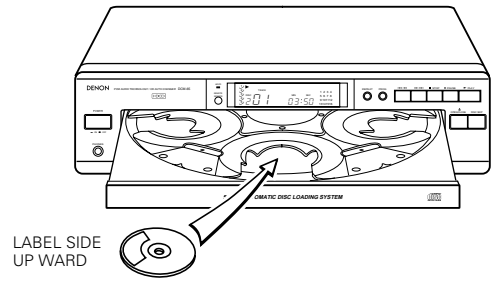

CONNECTIONS

(1) Connecting the Output Terminal

- Connect one end of the connection cord supplied with the CD Player to the output terminals, left (L) and right (R) of the CD Player, and the other end to the CD, AUX or TAPE PLAY input terminals, left (L) and right (R), of the amplifier.

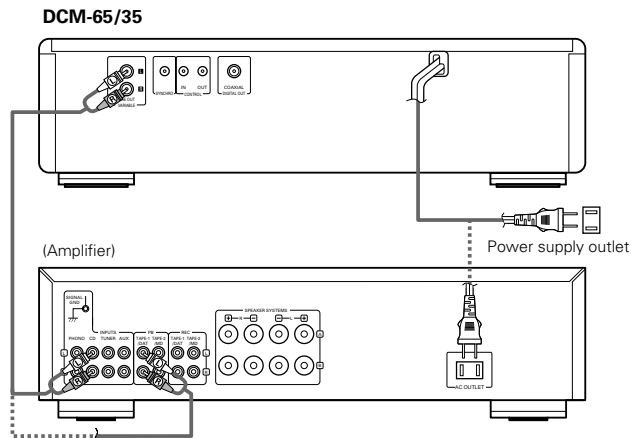

(2) Connecting the Digital Output Jack (COAXIAL) (DCM-65 only)

- Use a 75 Ω/ohm pin cord to connect the digital output jack (COAXIAL) of the DCM-65 to the digital input jack (COAXIAL) on a digital processor or MD recorder, available in stores.

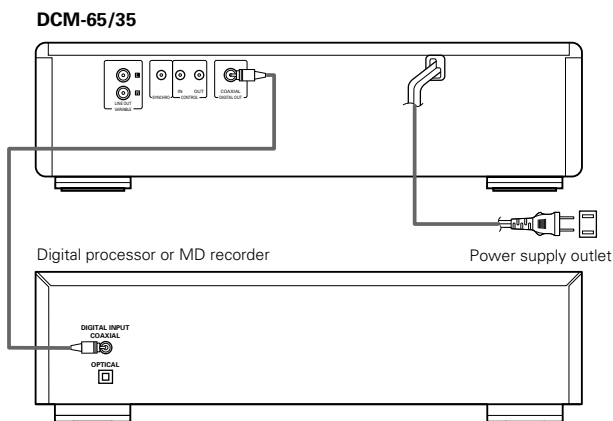

(3) SYNCHRO Jack Connections

- Connect the SYNCHRO jack with a DENON cassette deck which is equipped with a SYNCHRO jack, then make a synchronized recording. Use the connection cord supplied with the cassette deck.
- To make use of this function, also connect the output jacks and make the settings so that a recording can be made from the CD player to the cassette deck.

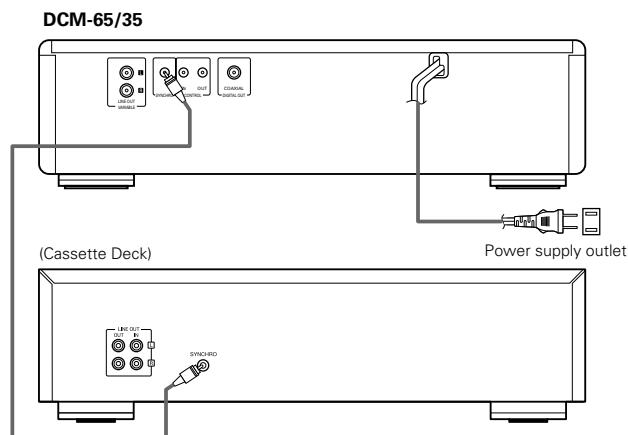

NORMAL PLAY

Follow the steps below to get an understanding of the disc play procedure.

(1) Starting Playback

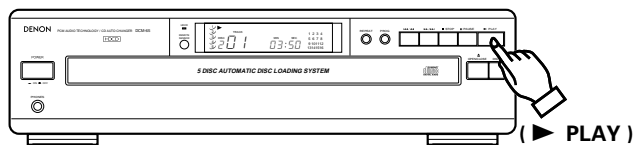

- Turn the power switch on and press the open/close (▲ OPEN/CLOSE) button to open the drawer.
- Set the disc to be played in the front side tray.
- Press the play button (▶).
- The drawer closes and the disc just loaded is played.
- The disc number, track number and elapsed time, etc., for the disc currently playing appear on the display window.
- If the open/close (▲ OPEN/CLOSE) button is pressed while a disc is playing, playback continues, but the drawer opens and four discs can be replaced. The disc that can be replaced switches when the DISC SKIP button is pressed. Press the open/close (▲ OPEN/CLOSE) button again to close the drawer.

(2) Stopping Playback

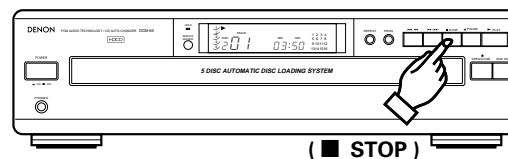

- Press the stop button (■ STOP) to stop playback.
 - To replace discs, press the open/close (▲ OPEN/CLOSE) button. The disc which was playing switches over to the front side and the drawer opens.
- Set the disc you want to played in the front side.

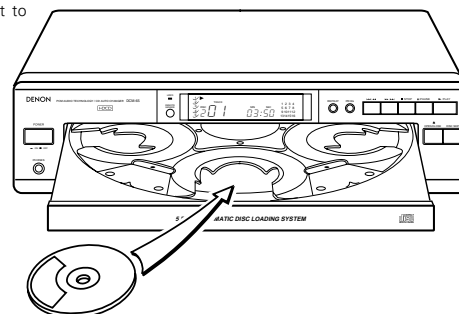

OTHER PLAY METHODS

In addition to normal play, the following methods can be used when playing a disc.

- 1 To Play the Desired Disc and Desired Track** **Direct Selection**
(Remote control only)

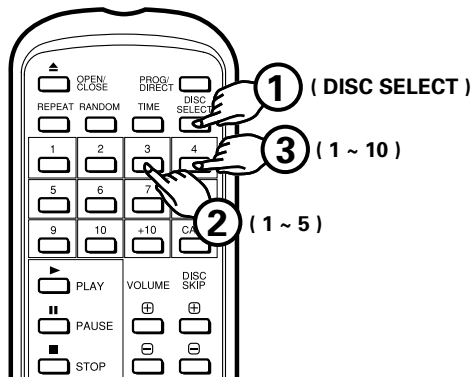

1. Press the DISC SELECT button.
 2. Use the number buttons (1 to 5) to select the number of the disc to be played.
 3. Next, use the number buttons (1 to 10 and +10) to select the number of the track to be played.
- For example, to play the 4th track on the 3rd disc: Press [DISC SELECT], [3] and [4]. To play the 12th track on the 5th disc: Press [DISC SELECT], [5], [+10] and [2]. Playback begins from the number of the disc and track selected.

- 2 To Move to the Next Disc During Playback** **Disc Skip**

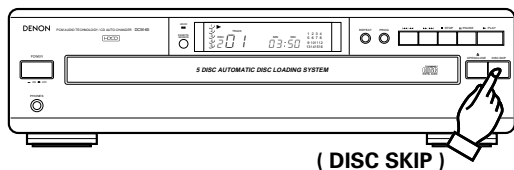

1. Press the disc skip button. The carousel in the drawer turns and the disc on the next tray is played. For example, if disc number 3 was playing, the disc switches to disc number 4, and if disc number 5 was playing, the disc switches to disc number 1.
2. In addition, when the Disc Skip - button on the remote control unit is pressed, the carousel turns in the opposite direction and the previous disc is played.

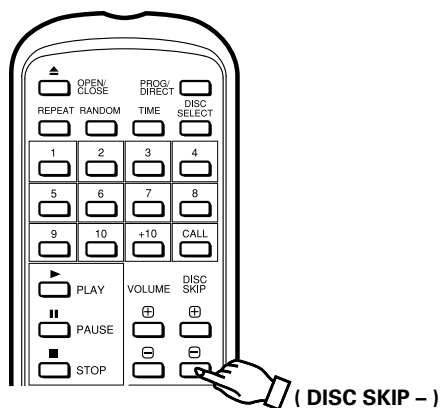

- 3 To Move to the Next Track during Play** **Automatic Search**

Press the Automatic/Manual search forward button (▶▶/▶▶) for less than 0.5 seconds during playback.

- The pickup will advance to the beginning of the next track and playback will continue. Pressing the button several times will forward the pickup the corresponding number tracks.

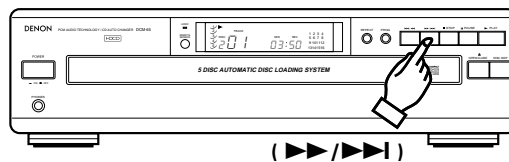

Press the ▶▶/▶▶ button.

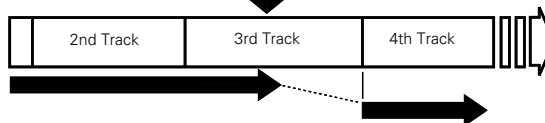

- During Random or Program operation, player moves to the beginning of the next random or program track selection.

- 4 To return to the beginning of the track now being played** **Automatic Search**

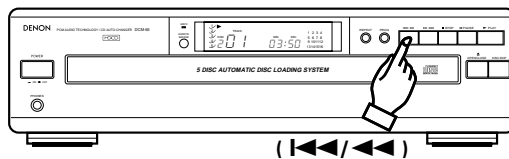

Press the ◀◀/◀◀ button.

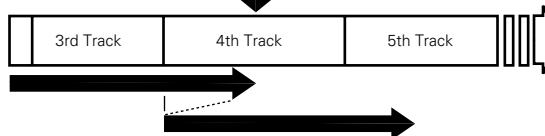

- 5 To Play the Desired Discs and the Desired Tracks in the Desired Order** **Program Selection**

- You can play certain tracks on the loaded discs in any order.
- Tracks on a disc not loaded can also be programmed, but if you try to play that disc, the microprocessor detects that it is not loaded and the following disc is played automatically.
- Up to 32 tracks can be set in a program.

(1) Programming (when using the remote control unit)

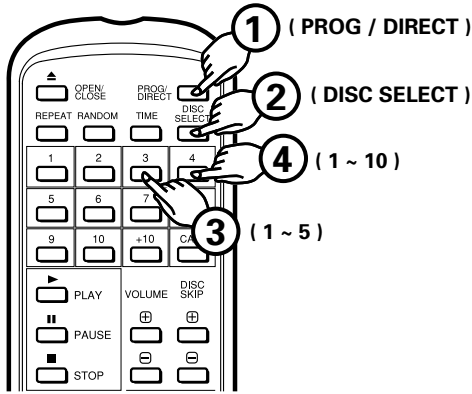

- Press the PROG/DIRECT button. The [PROGRAM] indicator lights. Use the DISC SELECT, number and +10 buttons to select the disc to be programmed.
For example, to program the 3rd track on the 2nd disc and the 12 track on the 5th disc, press [PROG/DIRECT], [DISC SELECT], [2], [3], [DISC SELECT], [5], [+10] and [2].

(2) Programming (when using the buttons on the main unit)

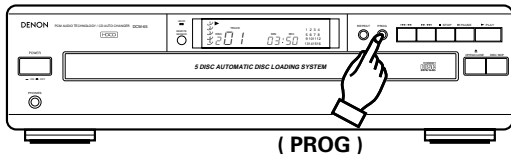

- Press the PROGRAM (PROG) button. The [PROGRAM] indicator flashes. Use the DISC SKIP, Automatic/Manual search reverse (◀◀/▶▶), Automatic/Manual search forward (▶▶/▶▶) buttons to select the disc to be programmed.
For example, to program the 3rd track on the 2nd disc and the 12 track on the 5th disc, press the PROGRAM (PROG) button, DISC SKIP button to select the 2nd disc, Automatic/Manual search reverse (◀◀/▶▶) or Automatic/Manual search forward (▶▶/▶▶) button to select the 3rd track, then press the PROGRAM (PROG) button.
In the same way, select the 12th track on the 5th disc using the DISC SKIP and Automatic/Manual search buttons, then press the PROGRAM (PROG) button.

(3) To Check the Programmed Tracks (Remote control only)

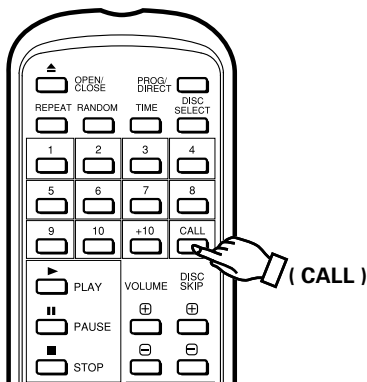

- Press the call button on the wireless remote control unit. The contents of the program are displayed in order one item at a time each time the Call button is pressed.

(4) To Play a Program

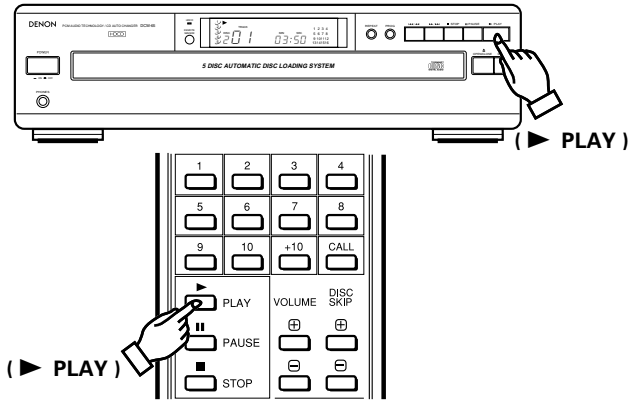

- Press the Play (▶ PLAY) button to play the programmed selections in the order in which they were programmed.

(5) To clear the entire program

- Pressing the PROG/DIRECT button once more erases the entire program. Pressing the open/close (▲ OPEN/CLOSE) button also erases the contents of a program.
- Pressing the PROG/DIRECT button while a program is being played cancels the program. Play will then be continuous to the end of the disc currently being played, after which the player will stop automatically.

Cautions

- If a program is run during playing of a track or from the Pause state, the track which is currently being played becomes the 1st track in the program.
- Direct selection cannot be done while a program is being played. Inputting the track number of a desired track with the Track Number buttons adds the input track to the end of the program.
- When programming, do not program a track number which is not recorded on the disc. If such a number is programmed by mistake, the player ignore the program.

6 To Repeat Play of All Tracks Repeat Play

- Press the Repeat (REPEAT) button. The [REPEAT] indicator will light up. Steps ① and ② can be done in any order, with the same results.

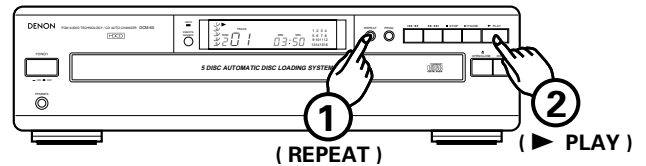

- When the repeat button is pressed once, the [REPEAT] and [1] indicators light. In this mode, the track currently playing is repeated.

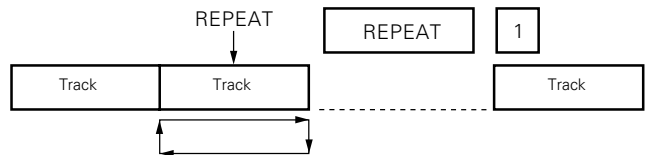

- If the repeat button is pressed again, the [REPEAT] and [1 DISC] indicators light, and the disc currently playing is repeated.

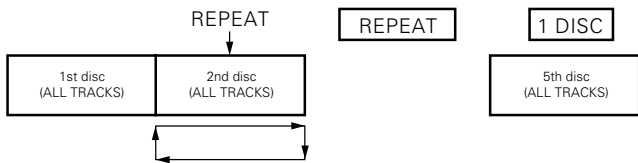

- If the repeat button is pressed again, the [REPEAT], [ALL] and [DISC] indicators light, and all the discs currently loaded are repeated.

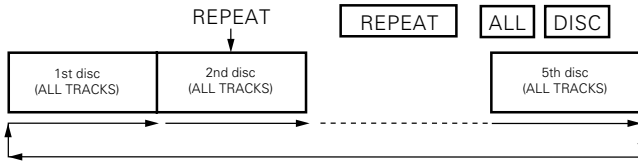

- Pressing the Repeat (REPEAT) button during play will also cause the player to repeat play (of all tracks).
- To cancel repeat play, press the Repeat (REPEAT) button once more.
- Pressing the Repeat (REPEAT) button while a program is being played will cause the tracks in the program to be played again in order.
- Pressing the Repeat (REPEAT) button during Random play will cause the tracks to be played again at random.

7 Letting the Player Select the Order of Play

..... Random Play
(Remote control only)

(1) Full Random Play

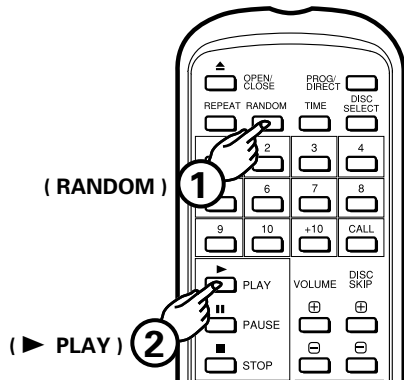

- Press the Random button, then press the Play button. The microcomputer will then start play of the tracks on the 5 discs at random.

(2) Program Random Play

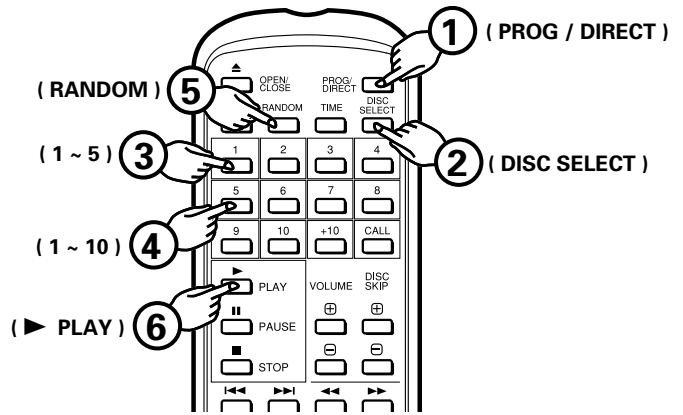

- After pressing the PROG/DIRECT button and inputting a program (See item 5 on page 10 and 11), press the Random button, then the Play button. The microcomputer will then select tracks from the program at random and play them.

(3) Disc Sequential Random Play

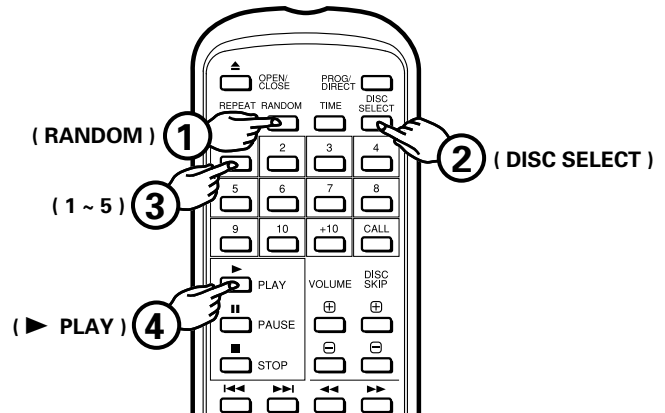

- Press the RANDOM button and specify the disc numbers (1 to 5) with the DISC SELECT button and the number buttons. A press of the PLAY (▶ PLAY) button will result in the player randomly selecting and playing tracks on the disc in the order of specified discs. Up to 5 discs can be selected, and the same disc can be selected, two or more times. Disc sequential random play is cancelled when play ends.

(4) To Cancel Random Play

- Pressing the Random button once more cancels the Random function. Play will then proceed from the track currently being played to the end of the last track on the disc, then stop. Pressing the open/close (▲ OPEN/CLOSE) button also cancels the Random function.

Cautions

- Pressing the Random button during normal play starts full random play.
- Pressing the Random button during Program play starts random play of the tracks in the program, including the tracks which have already been played.
- During random play, the player may display the number of disc which is not loaded in the tray. In such a case, the player will read the disc information, then reset automatically to correct. This is not a malfunction.

8 To Stop Play Temporarily **Pause**

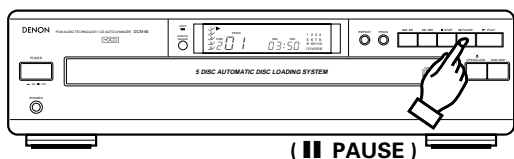

- Pressing the Pause button during play stops play at that point. Pressing the Pause button once more starts play again from the same point.

1. Press the Pause (|| PAUSE) button.

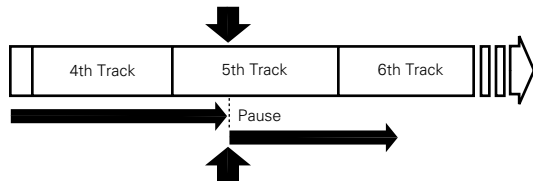

2. Press the Play (► PLAY) button or the Pause (|| PAUSE) button to start play.

9 Audible quick search **Manual Search**

- Using this function, you can cue to a desired point within a track, either in the forward or reverse direction.
- Release the Automatic/Manual search button (◀◀/▶▶ or ▶▶/▶▶) when the desired point has been reached. Normal playback then continues.

(1) **Manual Search Forward**

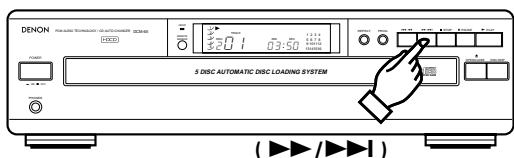

1. Keep on pressing the Automatic/Manual search forward button (▶▶/▶▶) for more than 0.5 seconds during playback. Playback of the track is sped up.
- As a reference, the current track number and elapsed playback time within the track are displayed.
- Manual search forward is approximately 4 times faster when the Automatic/Manual search forward button (▶▶/▶▶) is kept on pressing more than 5 seconds.
- If the Automatic/Manual search forward button (▶▶/▶▶) is kept pressed after the end of the final track on the disc is reached, (]]) is displayed and manual search stops. To return to another point, press the Automatic/Manual search reverse button (◀◀/▶▶) until (]]) disappears.
- If the Automatic/Manual search forward button (▶▶/▶▶) is kept on pressing and the end of the current track is reached during random play or programmed play, the next track is searched and playback starts.

(2) **Manual Search in Reverse**

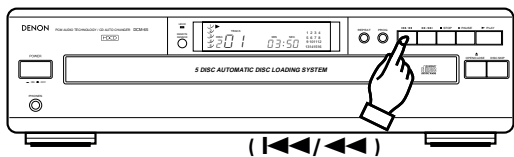

1. Keep on pressing the Automatic/Manual search reverse button (◀◀/▶▶) for more than 0.5 seconds during playback. Reverse playback of the track is sped up.
- As a reference, the current track number and elapsed playback time within the track are displayed.
- Manual search in reverse is approximately 4 times faster when the Automatic/Manual search reverse button (◀◀/▶▶) is kept on pressing more than 5 seconds.
- If the Automatic/Manual search reverse button (◀◀/▶▶) is kept pressed after the beginning of the first track on the disc is reached, ([[) is displayed and manual search stops. To return to another point, press the Automatic/Manual search forward button (▶▶/▶▶) until ([[) disappears.
- If the Automatic/Manual search reverse button (◀◀/▶▶) is kept on pressing and the beginning of the current track is reached during random play or programmed play, the manual search in reverse is canceled and playback starts.

10 To Cue and Stop Play **Pause**

(Remote control only)

(1) **Cuing by Direct Selection**

- Cuing by direct selection, then entering the Pause state, is convenient for practicing vocals with background music.

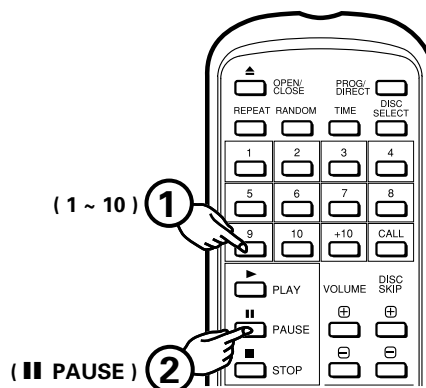

1. Press the Track Number buttons to set the number of the desired track.
2. Press the Pause (|| PAUSE) button.
- To start play, press the Play (► PLAY) button or the Pause (|| PAUSE) button.

(2) **Cuing by Program Selection**

- After setting the desired track selections in a program, press the Pause (|| PAUSE) button. The player will advance to the beginning of the 1st track in program memory and wait in the Pause state.

11 Synchronized Recording Function **Synchronized Recording Function**

- Connecting the SYNCHRO jack with a DENON cassette deck which is equipped with a SYNCHRO jack will allow synchronized recordings to be made.
- To use this function, be sure to connect the SYNCHRO jacks as well as the output terminal (LINE OUT). (Refer to page 9 for connections.) Then, load a disc.
 - With the CD player in the stop or pause condition, starting a synchronized recording at the cassette deck side will automatically cause the CD player to start playing. (This is synchronized play.)
 - The remote control indicator of the display will blink during synchronized play.

NOTES:

- Synchronized play is also possible in the program mode.
- The repeat mode are cancelled when synchronized play is started.
- Except for the Stop (■ STOP), Play (► PLAY) and TIME buttons, the buttons will not operate during synchronized play.
- In the play condition, even if you start a synchronized recording at the cassette deck side, CD player will not synchronize with the cassette deck and the cassette deck becomes synchronized pause condition. In this case push the Stop (■ STOP) button of the cassette deck, set the CD player in the stop or pause condition and start a synchronized recording at the cassette deck side again.
- For further details, see the owner's manual for the cassette deck that has been connected.



INSTALLATION PRECAUTIONS

The CD player uses a microcomputer for controlling internal electronic circuits. In the event that the player is used while a near-by tuner or TV is turned on, although unlikely, interference could occur either in the sound from the tuner or the picture of the TV. To avoid this, please take the following precautions.

- Keep the CD player as far away from the tuner or TV set as possible.
- Keep the power cable and connecting cable of the CD player separate from the antenna wires of the tuner and TV.
- Interference is particular likely to occur when an indoor antenna or a 300 Ω /ohms feeder cable is used. Thus, use of an outdoor antenna and 75 Ω /ohms coaxial cable is strongly recommended.

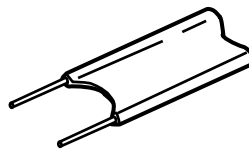

300 Ω /ohms feeder cable

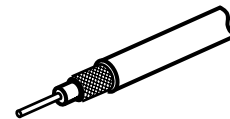

75 Ω /ohms coaxial cable

PLAY USING THE REMOTE CONTROL UNIT

The DCM-65/35 CD Player can be controlled from across the room using the accessory Remote Control Unit.

(1) Inserting the Dry Battery

1. Remove the cover on the back of the remote control unit.

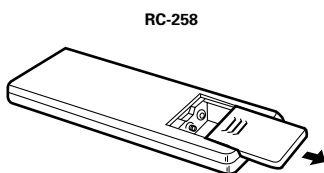

2. Insert two R6P (AA size) batteries in the RC-258, following the indications on the battery compartment.

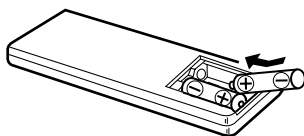

3. Replace the cover on the back of the remote control unit.

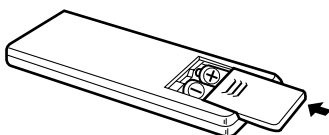

(2) Using the Remote Control Unit

- Aim the remote control unit toward the light receptor in the front of the CD Player, as shown in the drawing below.
- The remote control unit can be used up to a distance of 8 meters in a straight line from the CD Player. However, this distance will be shortened if there is some obstruction between the remote control unit and the light receptor, or if the beam of light is slanted.

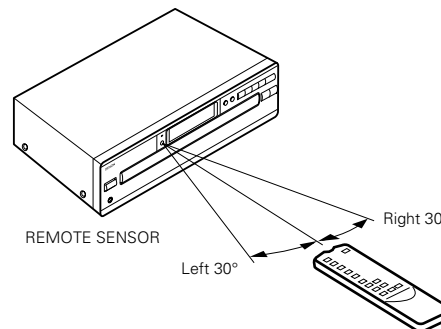

- The remote control unit has the same functions as the main unit, but the following operations cannot be done.
Switching the power on and off.

Cautions During Use

- Do not press the operating buttons on the main unit and the remote control unit at the same time. This could cause a malfunction.
- Operation of the remote control unit will be hindered if a strong light from the sun or a light fixture is shining on the REMOTE SENSOR, or if there is an obstruction between the remote control unit and the CD player unit.

Cautions Concerning Dry Batteries

- Use R6P batteries in the RC-258 remote control unit.
- Depending on the frequency of use, the dry batteries should be replaced approximately once per year.
- If the remote control unit fails to control the CD Player, even before a year has passed, replace the dry batteries with new ones.
- Be sure to follow polarity indications inside the case of the remote control unit, inserting the + end and - end of each battery in the directions indicated.
- Batteries may become damaged or leak under the following conditions.
Using new batteries together with old ones.
Using different types of batteries together.
Do not short batteries, take them apart, subject them to heat or throw them into a fire.
- When the remote control unit is not used for a long period of time, remove the dry batteries.
- If fluid leaks from the batteries, be sure to wipe up all battery fluid inside the battery case and replace the batteries with new ones.

REMOTE CONTROL UNIT RC-258

Setting to the Program Mode

- For program search, press the PROG/DIRECT button then the track number buttons (1 through 10 and +10).
- The remote control unit is normally set to the direct mode.

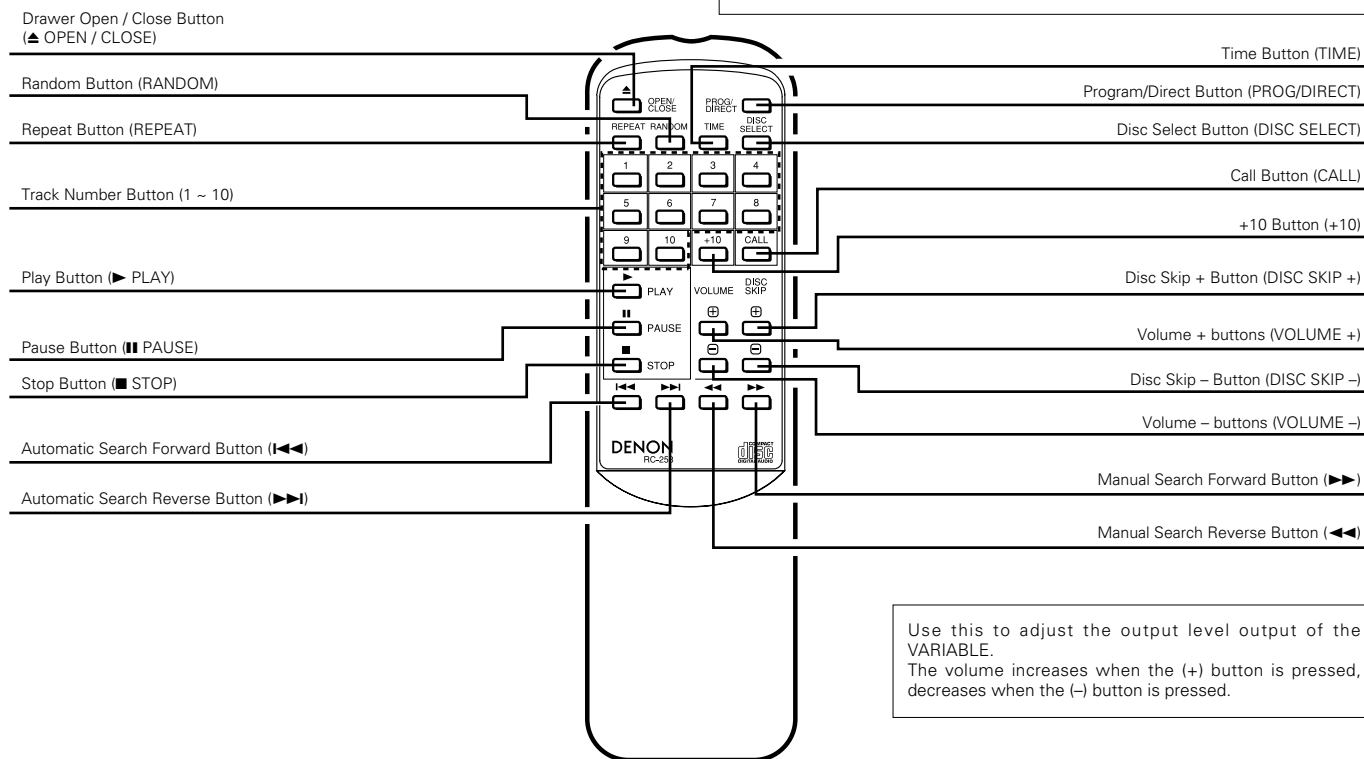

Use this to adjust the output level output of the VARIABLE.
The volume increases when the (+) button is pressed, decreases when the (-) button is pressed.

• Disc Selection

Use the DISC SELECT and number buttons to select the number of the disc to be played.

"-" appears on the disc number section of the display for 2 seconds when the DISC SELECT button is pressed. Press the number button corresponding to the number of the disc to be played while "-" is displayed to select the disc number.

Track numbers are selected if the number buttons are pressed while "-" is not displayed on the disc number section of the display.

• Direct Selection

Normally, direct search is possible simply by pressing the desired number buttons.

• Skipping Discs

The Disc Skip button (DISC SKIP +, -) will not function in the random and program modes.

During disc sequential random playback, when the Disc Skip + button is pressed, the following disc is played in random order.

• Volume

The output level of the VARIABLE output terminal can be changed.

When the volume button is pressed, "-" appears in the TIME M (minutes) section of the display window and the level appears in the S (seconds) section. The volume can be changed between a maximum of "00" and a minimum of "-12" in 12 steps, by approximately 1.5 dB per step.

• Program Selection (During playback, the track which is currently playing is programmed as the 1st track.)

Press the PROG/DIRECT button, then press the number buttons.

For example, to program tracks number 3, 11, and 5, press PROG/DIRECT → 3 → +10 and 1 → 5.

To cancel the program, press the PROG/DIRECT button.

• Inputting the Track Numbers

For track numbers below 10, simply press the corresponding button. For track numbers of 11 and greater, press the +10 then the number buttons.

For example, for track number 22 press +10 twice then 2.

• Volume

The volume control on the unit will operate when the volume buttons are pressed. The volume can be checked by looking at the position of the control.

- The Time indicator indicates the amount of elapsed time for the track currently being played, the amount of time remaining for the current track and the amount of time remaining for all tracks yet to be played.
Normally, the amount of elapsed time for the current track is displayed. Pressing this button once causes the [REMAIN] indicator to light up, displaying the amount of time remaining for the current track. Pressing the button once more turns the [DISC] indicator off and causes the [] indicator to light up, displaying the number and the time remaining for all tracks yet to be played on the disc. Pressing the button once again turns the [REMAIN] indicator off and causes the indicator to display the elapsed time for the current track.
- During playback, the total remaining time is the remaining time for the disc. For programmed playback, the remaining time for the program is only displayed when the programmed tracks are all on the same disc.
"----" is displayed when tracks on more than one disc are programmed.
- In the case that the total playing time of programmed tracks becomes more than 99:59, "--:--" is displayed.

COMPACT DISCS

1. Cautions in Handling Compact Discs

- Do not get fingerprints, oil, dirt or other substances on the compact disc. If the disc becomes dirty, wipe it off with a dry, soft cloth.
- Do not clean compact discs with benzene, paint thinner, water, record spray, anti-static agent, silicon cloth or similar substances.
- Take particular care to prevent scratches to the back side of the compact disc when removing it from the case and when inserting it in its case.
- Do not bend compact discs.
- Do not apply to compact discs.
- Do not attempt to enlarge the center hole of the disc.
- Do not write on the label (printed) side of the disc with a ball point pen or pencil.
- Bringing a CD into a warm room from a cold place could cause moisture to condense on the disc surface. Do not attempt to dry the disc with a hair dryer, etc.

2. Storage of Compact Discs

- After play, be sure to remove the disc from the player.
- To prevent dust, scratches, deformation, etc., be sure to store compact discs in their case.
- Do not store compact discs in the following locations.
 1. Places where direct sunlight strikes for long periods of time.
 2. Places with a high humidity or a lot of dust.
 3. Places reached by heat from a heater or similar appliance.

TROUBLE? CHECK THE PLAYER TO FIND WHAT'S WRONG

Even when it appears that there is trouble, check the following points carefully.

The drawer won't open/close when the Open/Close button (▲ OPEN/CLOSE) is pressed.

- Is the Power switch on?

After a disc is loaded (0 00 00_M 00_S) is displayed in the display window.

- Is the disc loaded correctly?See page 8, 9, 16.

Play does not begin when the Play button (▶ PLAY) is pressed.

- Is the disc dirty or scratched?See page 16.

There is no sound, or the sound is distorted.

- Is the output cord connected correctly to the amplifier?See page 8.
- Does the sound return to normal when the amplifier's knobs are adjusted or the proper input device is selected?

The player won't go to the place specified in the search.

- Is the disc dirty or scratched?See page 16.

A program cannot be played.

- Is the method used to make a program and run it correct?See page 10.

The player won't operate correctly when the remote control unit is used.

- Are the dry batteries in the remote control unit dead?See page 14.
- Is the remote control unit located too far from the CD Player unit?See page 14.

SPECIFICATIONS

AUDIO

	DCM-65	DCM-35
Number of Channels:	2 Channels	
Frequency Characteristics:	2 ~ 20,000 Hz	
Dynamic Range:	100 dB	98 dB
S N Ratio:	112 dB	108 dB
High Frequency Distortion:	0.0025% (1kHz)	0.003%
Separation:	98 dB	96 dB
Wow and Flutter:	Less than the measuring (±0.001% W. peak)	
Output Voltage:	Variable 0.2 ~ 2.0 V	
DISC USED	Audio compact discs are used 12 cm (5 in) and 8 cm (3 in)	

OVERALL

Power Supply:	60 Hz Voltage is shown on rating label
Power Consumption:	15 W
External Dimensions:	434 (W) x 115 (H) x 392 (D) mm (17-3/32" x 4-17/32" x 15-7/16")
Weight:	5.7 kg (12.6 lbs.) 5.7 kg (12.6 lbs)

FUNCTIONS AND DISPLAY

Functions:	Five discs can be used, Direct Track Selection, Program Selection, Random Play, etc.
Displays:	Disc No., Track No., Time (min., sec.), Play, Pause, Repeat, Random, etc.
Other:	Headphone Jack (Level Variable)

REMOTE CONTROL UNIT RC-258

Remote Control Method:	Infrared Pulse system
Power Supply:	3 V DC Two R6P (standard SIZE AA)
External Dimensions:	50 (W) x 175 (H) x 18 (D) mm (1-31/32" x 6-57/64" x 45/64")
Weight:	100g (approx. 3 oz) (Includes batteries)

HDCD® and High Definition Compatible Digital® are registered trademarks of Pacific Microsonics, Inc.

* Design and specifications are subject to change without notice in the course of product improvement.

Nous vous remercions d'avoir acheté de lecteur de disque compact DENON.
Nous vous prions de lire attentivement le Mode d'emploi afin d'utiliser
correctement cet appareil.

— TABLE DES MATIERES —

CARACTERISTIQUES	17
PRECAUTIONS A PRENDRE PENDANT L'UTILISATION	17
DESIGNATION DES PIECES ET LEURS FONCTIONS.....	18, 19
OUVERTURE ET FERMETURE DU TIROIR DE DISQUE COMPACT ET CHARGEMENT D'UN DISQUE	20
CONNEXIONS	21
LECTURE NORMALE	21
AUTRES METHODES DE LECTURE	22~25
PRECAUTIONS D'INSTALLATION.....	26
LECTURE EN UTILISANT L'UNITE DE TELECOMMANDE	26, 27
COMPACT DISCS	28
DES PROBLEMES? VERIFIER LE LECTEUR POUR EN DETERMINER LA CAUSE	28
CARACTERISTIQUES TECHNIQUES	28

En plus du lecteur CD, vérifier que les éléments suivants se trouvent bien dans le carton d'emballage

- | | |
|--|---|
| (1) Mode d'emploi | 1 |
| (2) Cordon de connexion | 1 |
| (3) Unité de télécommande RC-258 | 1 |
| (4) Piles sèches (format R6P/AA) | 2 |

NOTE:

Ce lecteur CD utilise un laser semi-conducteur. Il est recommandé de l'utiliser dans une pièce où la température est de 10°C (50°F) à 35°C (95°F) pour obtenir un fonctionnement stable et apprécier au maximum la musique.

IMPORTANT

(Uniquement modèle pour le marché Canada)

Le présent appareil numérique n'émet pas de bruits radioélectriques dépassant les limites applicables aux appareils numériques de la Class B prescrites dans le Règlement sur le brouillage radio-électrique édicté par le ministère des Communications du Canada.

• FOR U.S.A. & CANADA MODEL ONLY

CAUTION

TO PREVENT ELECTRIC SHOCK DO NOT USE THIS (POLARIZED) PLUG WITH AN EXTENSION CORD, RECEPTACLE OR OTHER OUTLET UNLESS THE BLADES CAN BE FULLY INSERTED TO PREVENT BLADE EXPOSURE.

• POUR LES MODELES AMERICAINS ET CANADIENS UNIQUEMENT

ATTENTION

POUR PREVENIR LES CHOCES ELECTRIQUES NE PAS UTILISER CETTE FICHE POLARISEE AVEC UN PROLONGATEUR UNE PRISE DE COURANT OU UNE AUTRE SORTIE DE COURANT, SAUF SI LES LAMES PEUVENT ETRE INSEREES A FOND SANS EN LAISSER AUCUNE PARTIE A DECOUVERT.

PRECAUTIONS A PRENDRE PENDANT L'UTILISATION

- Ce lecteur de compact disc peut reproduire les disques qui portent la marque indiquée à droite.
- Pendant la sélection de piste, pendant la recherche et lorsque le lecteur subit un choc violent, la vitesse de rotation du disc change de manière importante, provoquant l'émission d'un petit bruit. Cela n'est pas un fonctionnement défectueux du lecteur.
- Si le lecteur CD est utilisé pendant qu'une émission FM ou AM est reçue, celle-ci peut être parasitée. Couper l'alimentation du lecteur CD dans ce cas.
- La gamme dynamique du DCM-65/35 est large. Prendre des précautions lorsque le volume de l'amplificateur est augmenté pendant que le volume de reproduction est bas. Si le volume est réglé trop haut, les haut-parleurs pourraient être endommagés.
- Ne pas utiliser de disques autres que des disques audio exclusifs avec ce lecteur CD.



CARACTERISTIQUES

(1) Décodeur (DCM-65) HDCD® (High Definition Compatible Digital, Compatible Digital Haute Définition)

Le HDCD est une technologie de codage/décodage qui réduit considérablement la distorsion survenant lors des enregistrements digitaux, tout en restant compatible avec le format CD conventionnel. Le HDCD permet aux données 20-bit d'être converties en données 16-bit des CD courants sans perte de qualité de son.

L'utilisation de ce HDCD permet d'atteindre la haute résolution et la basse distorsion caractéristiques du HDCD lors de la lecture de disques compatibles HDCD, et la technologie digitale de DENON optimise les possibilités de haute qualité de son de la technologie du HDCD. De plus, les CD normaux et les CD compatibles HDCD sont identifiés automatiquement, et le traitement de signal digital optimum pour ce type de disque est utilisé.

(2) Filtre numérique de haute performance

Le DCM-65/35 utilise des filtres numériques de haute précision de suréchantillonnage octuple.

(3) Lecture simple des CD simples 8 cm

Les CD simples 8 cm peuvent être utilisés sans adaptateur.

(4) Programmation jusqu'à 32 plages

Toutes les plages d'un disque compact peuvent être programmées pour la lecture dans n'importe quel ordre. La programmation en unités de disque (de toutes les plages sur le disque) est également possible.

(5) Mécanisme de changeur de type carrousel nouvellement développé fourni

Ce mécanisme peut contenir cinq disques et pendant qu'un disque est en cours de lecture, les quatre disques restants peuvent être changés. De plus, le carrousel peut tourner soit dans le sens des aiguilles d'une montre, soit dans le sens contraire des aiguilles d'une montre, ainsi la recherche entre disques est rapide.

(6) Télécommande sans fil accessoire

Outre les fonctions générales comme la lecture, l'arrêt et la pause, cette unité de télécommande permet une sélection directe, une programmation directe, une lecture aléatoire et d'autres fonctions. L'unité de télécommande facilite énormément l'utilisation du DCM-65/35, améliorant sa souplesse d'emploi.

- L'installation du lecteur ou de ses cordons de connexion près d'un téléviseur ou autre dispositif audio pourrait provoquer un ronflement. Dans ce cas, changer l'emplacement du lecteur ou des cordons de connexion.
- Toujours retirer le disc du lecteur avant de déplacer celui-ci. Le disc pourrait être endommagé s'il est laissé dans le lecteur pendant qu'il est déplacé.
- Ne pas placer d'objet dans le tiroir dans la position de chargement de disque ou ne pas ouvrir et refermer le tiroir avec quelque chose à l'intérieur. Des objets étrangers dans le tiroir pourraient endommager le mécanisme.
- Ne pas déplacer brusquement le lecteur d'un endroit froid à un endroit chaud. Si le lecteur est froid lorsqu'il est apporté dans une pièce chaude, de la condensation pourrait se former, empêchant un fonctionnement correct du lecteur. Si de la condensation se forme dans le lecteur lorsqu'il est apporté dans une pièce chaude, attendre au moins 30 minutes avant de l'utiliser.

ATTENTION:

1. Toujours retirer les disques du plateau avant toute manipulation. En cas contraire l'appareil pourrait être endommagé.
2. Lorsque le lecteur est éteint, le niveau varié est effacé et remis à 0 dB.

DESIGNATION DES PIECES ET LEURS FONCTIONS

PANNEAU AVANT

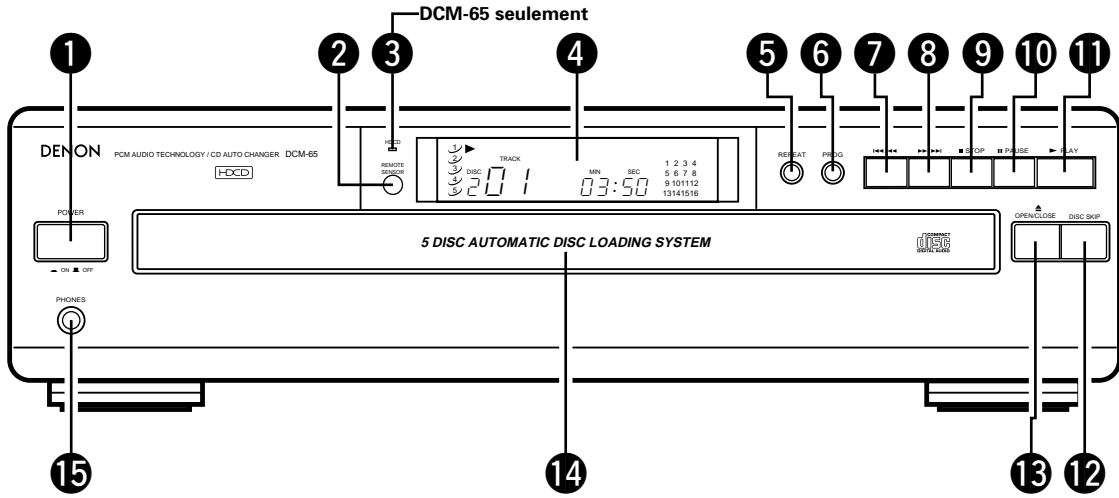

PANNEAU ARRIERE

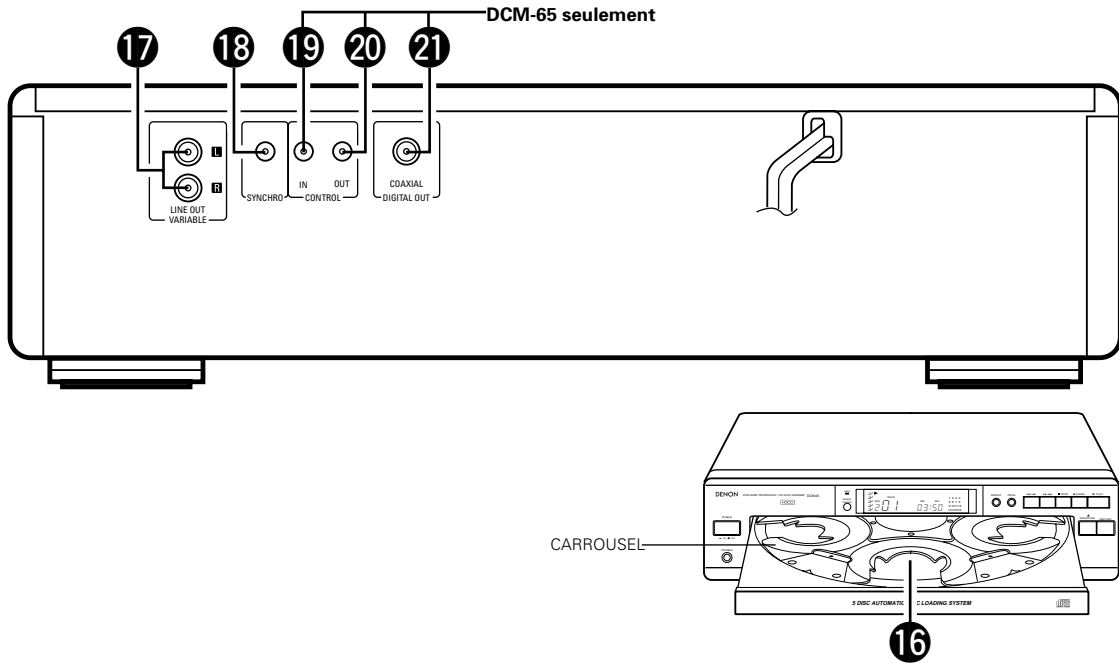

AFFICHAGE

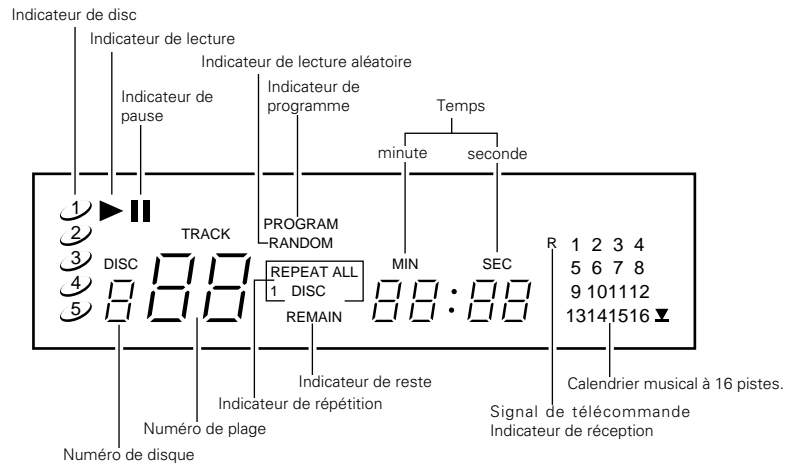

1 Interrupteur d'alimentation (POWER)

- Appuyer sur cet interrupteur pour mettre l'appareil sous tension.

2 Récepteur de télécommande (REMOTE SENSOR)

- Ce récepteur reçoit les signaux infrarouges de l'unité de télécommande sans fil.
- Pointer l'unité de télécommande vers cette fenêtre de réception.

3 Indicateur HDCD (DCM-65 seulement)

- Ceci s'allume quand un disque compatible avec les HDCD est joué.

4 Fenêtre d'affichage

- Le No. de disc, le No. de piste, la durée de lecture et autres informations sont affichés dans la fenêtre d'affichage.

5 Touche de répétition (REPEAT)

- Appuyer sur cette touche pour une lecture répétée. L'indicateur de répétition [REPEAT] apparaît sur l'affichage. Les trois types suivants de modes de répétition sont disponibles:
 - Lorsqu'il est pressé une fois, les indicateurs de répétition [REPEAT] et [1] s'allument et la plage en cours de lecture est répétée.
 - Lorsqu'il est de nouveau pressé, les indicateurs de répétition [REPEAT] et 1 disque [1 DISC] s'allument, et toutes les plages sur le disque en cours de lecture sont lues répétées.
 - Lorsqu'il est de nouveau pressé, les indicateurs de répétition [REPEAT], totalité [ALL] et disque [DISC] s'allument, et les disques actuellement sur le plateau sont répétés.
 - Lorsqu'il est de nouveau pressé, les indicateurs de répétition [REPEAT], Totalité [ALL] et disque [DISC] s'éteignent, et le mode de répétition est annulé.
- La fonction de répétition peut aussi être utilisée pendant une lecture d'un programme et une lecture aléatoire, mais dans ce cas seul le mode répétition du disque (l'indicateur [ALL] et [DISC]) est disponible. (Se référer à la page 23 pour les détails.)

6 Touche de programme (PROG)

- Appuyez sur cette touche pour saisir des plages pour la reproduction programmée. (Se référer à la page 22 pour les détails.)

7 Touche de recherche en arrière automatique/manuelle (◀◀/◀)

- Appuyez sur cette touche pour faire revenir l'endroit de reproduction jusqu'au commencement de la plage en cours de reproduction. Appuyez encore une fois pour retourner jusqu'à d'autres plages.
- En appuyant sur cette touche un certain nombre de fois, l'endroit de reproduction sera déplacé en arrière du même nombre de plages.
- Maintenir cette touche enfoncée pendant plus de 0,5 seconde pendant la lecture pour effectuer une recherche rapide en arrière. Aussi longtemps que la touche est maintenue enfoncée, les signaux musicaux sont lus plus rapidement qu'en cas normal.
- Maintenez votre doigt sur cette touche pendant plus de 5 secondes, la recherche arrière devient approximativement 4 fois plus rapide.

8 Touche de recherche en avant automatique/manuelle (▶▶/▶)

- Appuyer sur cette touche pour déplacer le capteur vers le début de la plage suivante. Appuyer de nouveau sur cette touche pour avancer vers d'autres plages.
- En appuyant plusieurs fois sur cette touche, le capteur avance le nombre correspondant de plages.
- Maintenir enfoncée cette touche pendant plus de 0,5 secondes pendant la lecture pour effectuer une recherche rapide en avant. Aussi longtemps que la touche est maintenue enfoncée, les signaux musicaux sont lus plus rapidement qu'en cas normal.
- Maintenez votre doigt sur cette touche pendant plus de 5 secondes, la recherche avant devient approximativement 4 fois plus rapide.

9 Touche d'arrêt (■ STOP)

- Appuyer sur cette touche pour arrêter la lecture.

10 Touche de pause (|| PAUSE)

- Appuyer sur cette touche pour arrêter provisoirement la lecture.
- Une pression sur la touche de pause pendant la lecture l'arrête provisoirement. L'indicateur [▶] s'éteint et l'indicateur [||] s'allume.
- Pour arrêter le temps de pause, appuyez soit sur la touche lecture [▶], soit sur la touche pause [||] une seconde fois.

11 Touche de lecture (▶ PLAY)

- Appuyer sur cette touche pour lire un disque.
- L'indicateur [▶] s'allume lorsque la touche est enfoncée, le numéro du disque et la plage en cours de lecture sont affichés par l'indicateur de numéro de disque et de No. de plage et le temps écoulé de la plage actuelle est affiché par l'indicateur de temps.
- L'indicateur [▶] s'éteint après la fin de la lecture de la dernière plage du dernier disque et le lecteur s'arrête.

12 Touche de saut de disque (DISC SKIP)

- Chaque fois que cette touche est enfoncée, le carrousel tourne dans la direction des aiguilles d'une montre vers la position du tiroir suivant. Ceci permet le chargement et déchargement de disques. Cette touche est également utilisée pour sélectionner le disque suivant en lecture normale en continu.

13 Touche d'ouverture/fermeture (▲ OPEN/CLOSE)

- Appuyer sur cette touche pour ouvrir.
- Le tiroir est ouvert vers l'avant.
- Appuyer de nouveau sur la touche pour refermer le tiroir.

14 Tiroir de chargement

- Les disques peuvent être chargés et déchargés quand ce tiroir est ouvert. Ne pas forcer le tiroir à la main pour le fermer.

15 Jack de casque (PHONES)

- Insérer la fiche du casque dans ce jack pour une écoute privée de compact disc. (Le casque est vendu séparément.)

16 Tiroirs de disque (1 ~ 5)

- Un disque par tiroir peut être chargé.

17 Borne de sortie (LINE OUT)

- Raccorder les cordons de connexion de ces bornes aux bornes d'entrée de l'amplificateur. (Se référer à la page 21 pour les connexions.)

18 Prise de synchronisation (SYNCHRO)

- Pour effectuer un enregistrement synchronisé, cette prise doit être connectée à la prise de synchronisation (SYNCHRO) de la platine avec un cordon de connexion. (Se référer à la page 21 pour les connexions.)

19 Connecteur d'entrée de commande (CONTROL IN) (DCM-65 seulement)

- Il s'agit du connecteur d'entrée pour télécommande par fil. Consultez votre revendeur DENON si vous souhaitez utiliser ce connecteur.

20 Connecteur de sortie de commande (CONTROL OUT) (DCM-65 seulement)

- Il s'agit du connecteur de sortie pour télécommande par fil. Consultez votre revendeur DENON si vous souhaitez utiliser ce connecteur.

21 Connecteur de sortie digital audio (COAXIAL) (DCM-65 seulement)

- Connecter un cordon 75 Ω/ohms à prise brochée disponible dans le commerce.
- Les données digitales sont sorties par ce connecteur.

Opération en continu des touches

Si la touche d'inversion de recherche automatique **7** ou la touche d'avance de recherche automatique **8**, sont enfoncées, la fonction de cette touche se répétera.

OUVERTURE ET FERMETURE DU TIROIR DE DISQUE COMPACT ET CHARGEMENT D'UN DISQUE

Ouverture et fermeture du tiroir de disque compact (Cette fonction ne fonctionne que lorsque l'alimentation est branchée)

1. Appuyez sur la touche d'alimentation (POWER) pour mettre l'appareil sous tension.
2. Appuyez sur la touche d'ouverture/fermeture (▲ OPEN/CLOSE).

Comment charger un disque

- Assurez-vous que le tiroir soit complètement ouvert.
- Tenez le disque par les bords et placez-le sur le plateau de disque (ne touchez pas la surface à signaux, c. à. d. le côté luisant).
- Placer le disque correctement dans le tiroir selon sa dimension.
Placer des disques de 8 cm sur le trou central.
Placer des disques de 12 cm dans le trou extérieur.
- Quand le tiroir est ouvert pendant le mode d'arrêt, les disques peuvent être chargés dans les 3 plateaux. Si on appuie sur la touche DISC SKIP, le carrousel tourne et on peut charger un disque sur un autre plateau.
Lorsque le tiroir est ouvert pendant le mode de lecture, il est possible de charger et retirer des disques de tous les tiroirs de disque sauf de celui du disque en cours de lecture. 3 disques peuvent être remplacés et appuyer sur la touche DISC SKIP pour commuter vers l'autre plateau du disque à changer.
- Appuyez sur la touche d'ouverture/fermeture (▲ OPEN/CLOSE) pour fermer le tiroir de disque.

Attention:

- Le lecteur ne fonctionne pas correctement et le disque peut même être endommagé s'il n'est pas placé correctement.
- Si votre doigt reste coincé dans le tiroir de disque celui-ci se ferme, appuyez sur la touche d'ouverture/fermeture (▲ OPEN/CLOSE).
- Ne placez pas des objets sur le plateau de disque ni n'y placez plus d'un disque à la fois sans quoi vous risquez d'obtenir un fonctionnement défectueux.
- Ne poussez pas sur le disque à la main pour l'introduire lorsque l'alimentation n'est pas branchée étant donné que ceci pourrait entraîner un fonctionnement défectueux et endommager votre lecteur de disque compact.
- Ne pas toucher le carrousel pendant sa rotation. Aussi, ne pas tourner le carrousel à la main lorsqu'il est arrêté, car il pourrait être endommagé.
- N'insérez pas de disque à l'endroit indiqué par la flèche.
Ceci pourrait endommager le mécanisme interne de l'appareil.

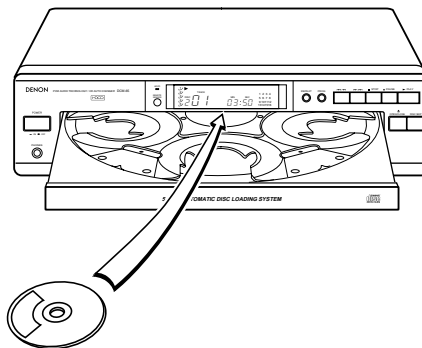
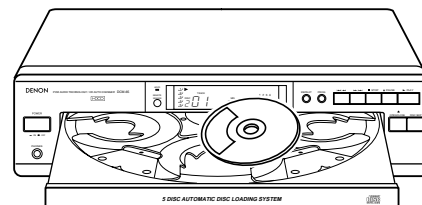
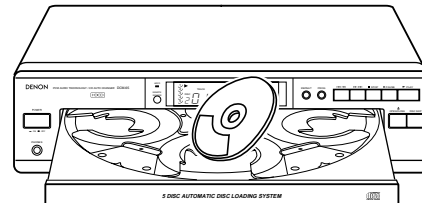
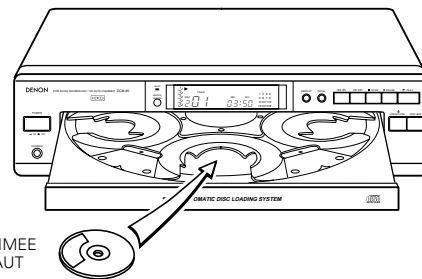

CONNEXIONS

(1) Connexion des sortie

- Brancher une extrémité du cordon de connexion fourni avec le lecteur CD aux bornes de sortie, gauche (L) et droite (R), du lecteur CD et l'autre extrémité aux bornes d'entrée CD, AUX ou TAPE PLAY, gauche (L) et droite (R), de l'amplificateur.

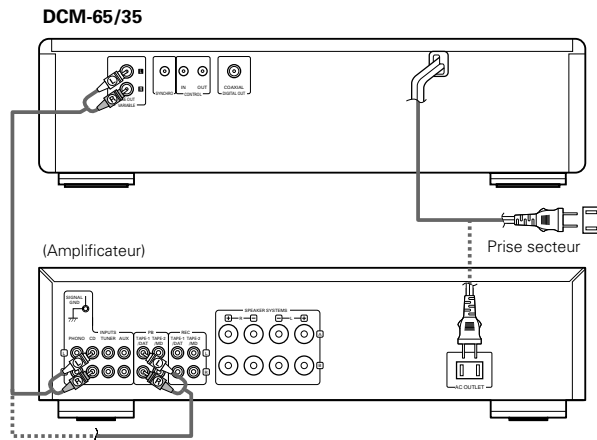

(2) Connexions à la prise de sortie numérique (COAXIAL) (DCM-65 seulement)

- Utiliser un cordon de 75 Ω/ohms pour connecter la prise de sortie numérique (COAXIAL) du DCM-65 à la prise d'entrée numérique (COAXIAL) d'un processeur numérique ou d'un lecteur MD, vendu en magasin.

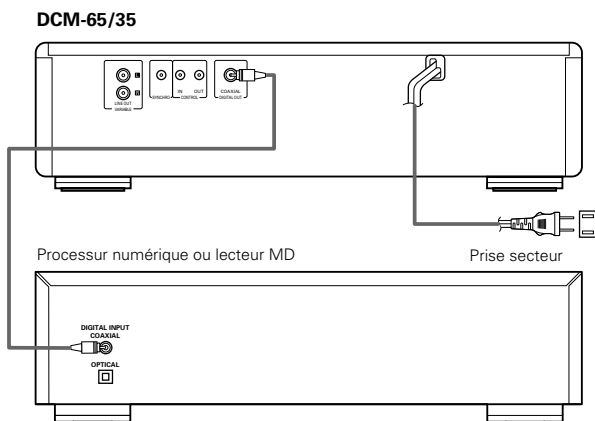

(3) Connexions de prise de synchronisation (SYNCHRO)

- Connecter la prise de synchronisation (SYNCHRO) à une platine cassette DENON équipée d'une prise de synchronisation (SYNCHRO), effectuer ensuite un enregistrement synchronisé. Utiliser le cordon de connexion fourni avec la platine cassette.
- Pour utiliser cette fonction, connecter aussi les prises de sortie et faire les réglages de telle sorte qu'un enregistrement puisse être effectué depuis lecteur CD à la platine cassette.

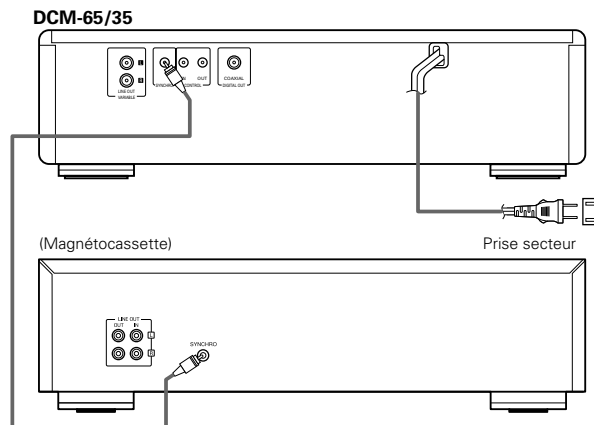

LECTURE NORMALE

Suivre les étapes ci-dessous pour comprendre la procédure de lecture d'un disc.

(1) Pour démarrer la lecture

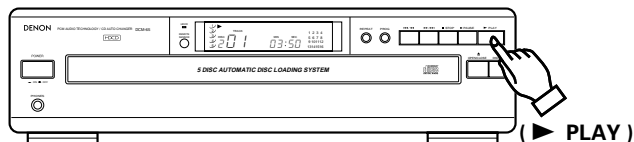

- Mettre l'appareil sous tension et appuyer sur la touche d'ouverture / fermeture (▲ OPEN/CLOSE) pour ouvrir le tiroir.
- Mettez le disque qui va être joué dans le plateau avant.
- Appuyer sur la touche de lecture (PLAY) (▶).
- Le tiroir se ferme et le disque qui vient d'être chargé est lu.
- Le numéro de disque, numéro de plage et le temps écoulé, etc. pour le disque actuellement en cours de lecture apparaissent sur la fenêtre de l'affichage.
- Si la touche d'ouverture/fermeture (▲ OPEN/CLOSE) est enfoncée, pendant qu'un disque est lu, la lecture continue, mais le tiroir s'ouvre et quatre disques peuvent être remplacés. Le disque pouvant être remplacé change lorsque la touche DISC SKIP est pressée. Appuyer de nouveau sur la touche d'ouverture/fermeture (▲ OPEN/CLOSE) pour refermer le tiroir.

(2) Pour arrêter la lecture

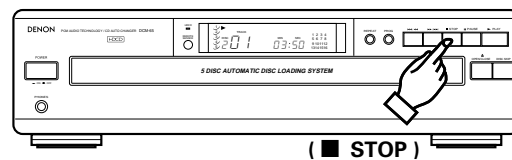

- Appuyer sur la touche d'arrêt (■ STOP) pour arrêter la lecture.
- Pour remplacer des disques, appuyer sur la touche d'ouverture/fermeture (▲ OPEN/CLOSE).
Le disque qui était en train d'être joué passe à l'avant et le tiroir s'ouvre.

- Mettez le disque que vous voulez entendre à l'avant.

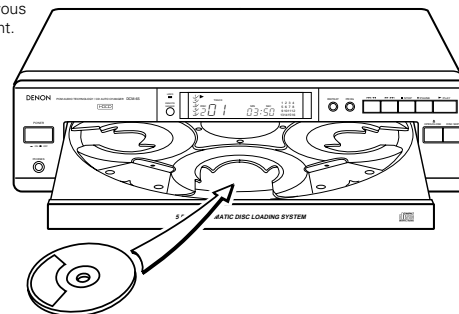

AUTRES METHODES DE LECTURE

Outre la lecture normale, les méthodes suivantes peuvent être utilisées pour reproduire un disc.

- 1 Pour lire le disque désiré et la plage désirée** Sélection directe
(Seulement la télécommande)

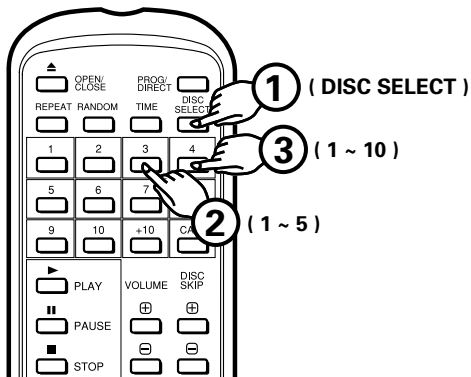

- Appuyer sur la touche de sélection de disque (DISC SELECT).
 - Utiliser les touches numériques (1 à 5) pour sélectionner le numéro de disque à lire.
 - Ensuite, utiliser les touches numériques (1 à 10 et +10) pour sélectionner le numéro de plage à lire.
- Par exemple, pour lire la 4ème plage sur le 3ème disque: Appuyer sur la touche de sélection de disque [DISC SELECT], appuyer sur [3] et [4].
Pour lire la 12ème plage sur le 5ème disque: Appuyer sur la touche de sélection de disque [DISC SELECT], appuyer sur [5], [+10] et [2].
La lecture commence à partir du numéro du disque et de la plage sélectionnés.

- 2 Pour aller vers le disque suivant Pendant la lecture** Saut de disque

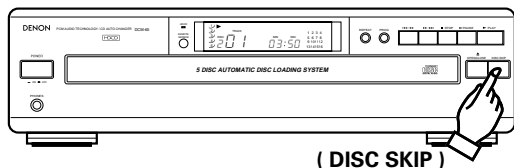

- Appuyer sur la touche de saut de disque. Le carrousel dans le tiroir tourne et le disque dans le tiroir suivant est lu.
Par exemple, si le disque numéro 3 a été lu, le disque passe au disque numéro 4 et si le numéro de disque 5 a été lu, le disque passe au disque numéro 1.
- De plus, lorsque la touche de saut de disque – sur l'unité de télécommande est enfoncée, le carrousel tourne dans la direction opposée et le disque précédent est lu.

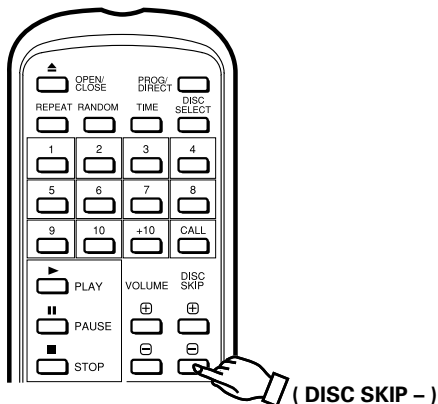

- 3 Pour passer à la piste suivante pendant la lecture** Recherche automatique

Appuyer sur la touche de recherche en avant automatique/manuelle (▶▶/▶▶▶) pendant moins de 0,5 seconde pendant la lecture.

- L'endroit de reproduction sera avancé jusqu'au commencement de la plage suivante et la reproduction continuera. Si vous appuyez sur la touche plusieurs fois, l'endroit de reproduction sera avancé d'autant de pages.

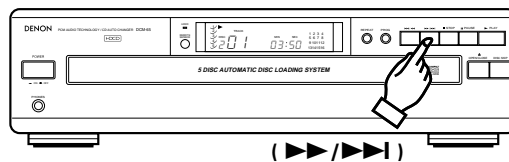

Appuyer sur la touche ▶▶/▶▶▶

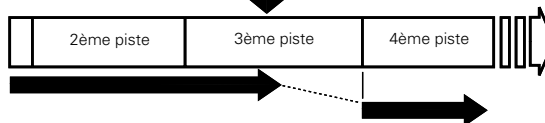

- Pendant l'opération aléatoire ou de programmation, le lecteur va au début de la sélection aléatoire suivante ou de la plage programmée suivante.

- 4 Pour retourner au début de la piste en cours de lecture** Recherche automatique

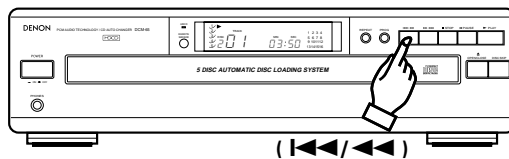

Appuyer sur la touche de recherche en arrière automatique/manuelle (◀◀/◀◀◀) pendant moins de 0,5 seconde pendant la lecture.

- L'endroit de reproduction sera reculé jusqu'au commencement de la plage en cours de reproduction et la reproduction continuera. Si vous appuyez sur la touche plusieurs fois, l'endroit de reproduction sera reculé d'autant de pages.

Appuyer sur la touche ◀◀/◀◀◀

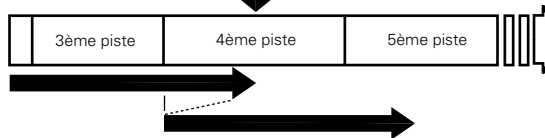

- 5 Pour lire les disques désirés et les plages désirés dans l'ordre désiré** Sélection de programme

- Certaines plages sur les disques chargés peuvent être lues dans n'importe quel ordre.
- Les plages sur un disque non chargé peuvent également être programmées, mais si on essaie de lire ce disque, le microprocesseur détecte qu'il n'est pas chargé et le disque suivant est lu automatiquement.
- Jusqu'à 32 pistes peuvent être programmées.

(1) Programmation (lors de l'utilisation des touches de la télécommande)

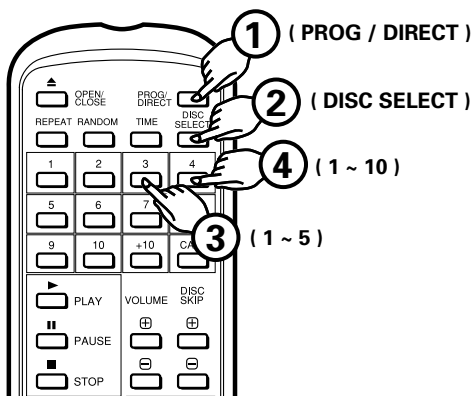

- Appuyer sur la touche de programme/directe (PROG/DIRECT). L'indicateur de programme [PROGRAM] s'allume. Utiliser la touche de sélection de disque (DISC SELECT), les touches numériques et +10 pour sélectionner le disque à programmer.

Par exemple, pour programmer la 3ème plage sur le 2ème disque et la 12ème plage sur le 5ème disque, appuyer sur la touche de programme/directe [PROG/DIRECT], sur la touche de sélection de disque [DISC SELECT], sur [2], [3], sur la touche de sélection de disque [DISC SELECT], sur [5], [+10] et [2].

(2) Programmation (lors de l'utilisation des touches de l'unité principale)

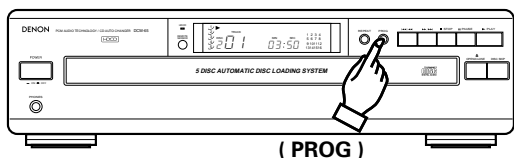

- Appuyez sur la touche PROGRAM (PROG). L'indicateur [PROGRAM] clignote. Utilisez les touches DISC SKIP, recherche arrière Automatique/ Manuelle (◀◀/◀), recherche avant Automatique/Manuelle (▶▶/▶) pour sélectionner le disque à programmer.

Par exemple, pour programmer la 3ème piste du 2ème disque et les 12 pistes du 5ème disque, appuyez sur la touche PROGRAM (PROG), la touche DISC SKIP pour sélectionner le 2ème disque, les touches recherche arrière Automatique/Manuelle (◀◀/◀) ou recherche avant Automatique/Manuelle (▶▶/▶) pour sélectionner la 3ème piste, puis appuyez sur la touche PROGRAM (PROG).

De la même façon, sélectionner la 12ème piste sur le 5ème disque en utilisant les touches DISC SKIP et recherche Automatique/Manuelle, puis appuyez sur la touche PROGRAM (PROG).

(3) Pour vérifier les pistes programmées (Seulement la télécommande)

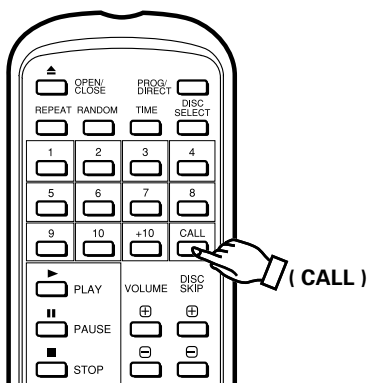

- Appuyer sur la touche d'appel de la télécommande sans fil. Le contenu du programme est affiché, dans l'ordre, un élément à la fois, chaque fois que la touche de rappel est enfoncée.

(4) Pour effectuer une lecture programmée

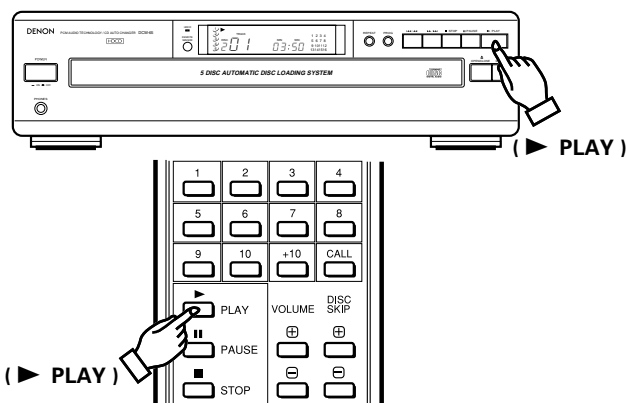

- Appuyer sur la touche de lecture (▶ PLAY) pour reproduire les sélections programmées dans l'ordre où elles ont été programmées.

(5) Pour effacer un programme entier

- Lorsque la touche de programme/directe (PROG/DIRECT) est de nouveau enfoncée, le programme entier est effacé. Lorsque la touche d'ouverture/fermeture (▲ OPEN/CLOSE) est enfoncée, le contenu d'un programme est également effacé.
- Une pression sur la touche PROG/DIRECT pendant qu'un programme est en cours de lecture annule le programme. La lecture continue alors jusqu'à la fin du disque en cours de lecture, après quoi le lecteur s'arrête automatiquement.

Attention

- Si la programmation est effectuée pendant la lecture d'une piste ou à partir du mode de pause, la piste en cours de lecture devient la 1ère piste programmée.
- Une sélection directe ne peut pas être faite pendant qu'un programme est reproduit. L'introduction du numéro de la piste désirée avec les touches de numéro de plage ajoute cette piste à la fin du programme.
- Lors de la programmation, ne pas programmer un numéro de plage qui n'est pas enregistré sur le disque. Si un tel numéro est programmé par erreur, le lecteur ignore le programme.

6 Pour répéter la lecture de toutes les pistes

Lecture répétée

- Appuyer sur la touche de répétition (REPEAT). L'indicateur [REPEAT] s'allume. Les opérations ① et ② peuvent être effectuées dans n'importe quel ordre, avec le même résultat.

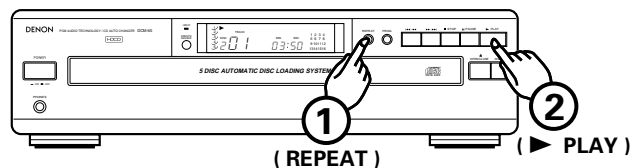

- Lorsque la touche de répétition est enfoncée une fois, les indicateurs de répétition [REPEAT] et [1] s'allument. Dans ce mode, la plage en cours de lecture est répétée.

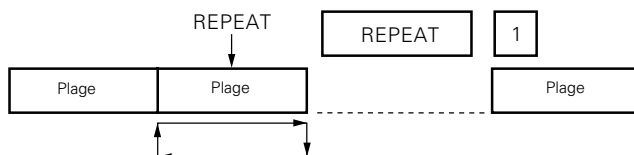

- Si la touche de répétition est de nouveau enfoncée, les indicateurs de répétition [REPEAT] et 1 tout le disque [1 DISC] s'allument et le disque en cours de lecture est répété.

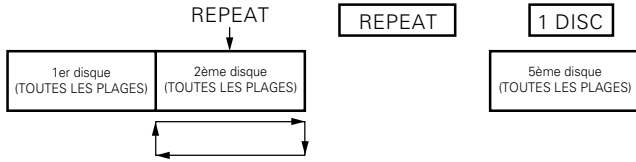

- Si le touche de répétition est de nouveau pressé, les indicateurs de répétition [REPEAT], totalité [ALL] et disque [DISC] s'allument, et tous les disques actuellement chargés sont répétés.

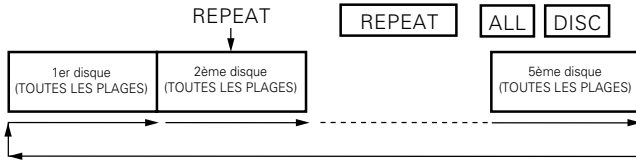

- Une pression sur la touche de répétition (REPEAT) pendant la lecture active la lecture répétée (de toutes les pistes).
- Pour annuler la lecture répétée, appuyer une seconde fois sur la touche de répétition (REPEAT).
- Une pression sur la touche de répétition (REPEAT) pendant une lecture programmée active la lecture répétée des pistes programmées, dans l'ordre.
- Une pression sur la touche de répétition (REPEAT) pendant une lecture aléatoire active la lecture répétée aléatoire des pistes.

7 Pour laisser le lecteur sélectionner l'ordre de lecture Lecture aléatoire (Seulement la télécommande)

(1) Lecture aléatoire totale

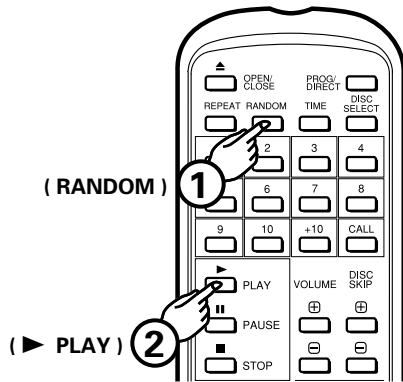

- Appuyez sur la touche Random, puis appuyez sur la touche Play, le micro ordinateur commencera alors la lecture aléatoire des 5 disques.

(2) Lecture aléatoire programmée

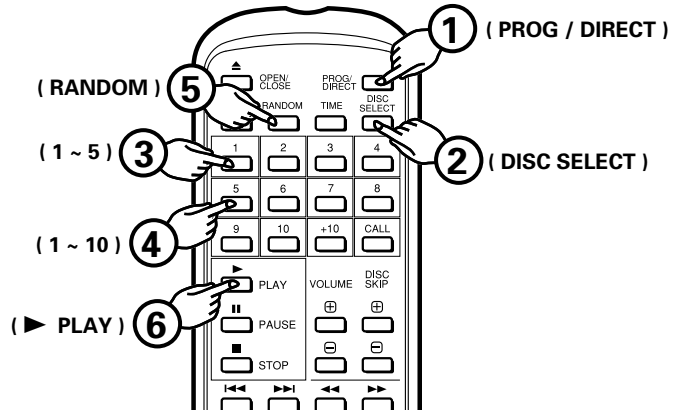

- Après avoir enfoncé la touche de programme/directe (PROG/DIRECT) et introduit un programme (Voir le point 5 à la page 22 ,23), appuyer sur la touche aléatoire, puis sur la touche de lecture. Le micro-ordinateur sélectionne alors les plages du programme en ordre aléatoire et les lit.

(3) Lecture aléatoire séquentielle de disc

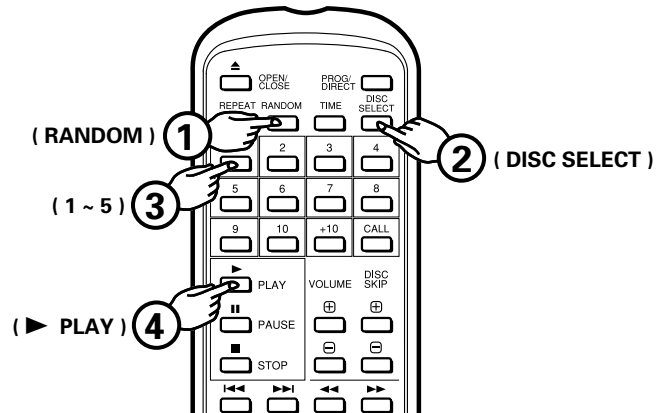

- Appuyer sur la touche RANDOM et spécifier le nombre de disques (de 1 à 5) avec la touche DISC SELECT et les touches de numéro. En appuyant ensuite sur la touche PLAY ► PLAY), l'appareil sélectionne et procède casuellement à la lecture des pistes du disque et ce dans l'ordre des disques spécifiés. Jusqu'à 5 disques peuvent être sélectionnés et le même disque peut être sélectionné, deux fois ou plus. La lecture aléatoire séquentielle de disque est annulée lorsque la lecture est terminée.

(4) Pour annuler la lecture aléatoire

- Lorsque la touche aléatoire est de nouveau enfoncée, la fonction aléatoire est annulée. La lecture procède alors à partir de la plage en cours de lecture jusqu'à la fin de a dernière plage, puis s'arrête. Lorsque la touche d'ouverture/fermeture (▲ OPEN/CLOSE) est enfoncée, la fonction aléatoire est annulée.

Attention

- Lorsque la touche aléatoire est enfoncée pendant la lecture normale, la lecture complètement aléatoire commence.
- Lorsque la touche aléatoire est enfoncée pendant la lecture de programme, la lecture aléatoire des plages dans le programme y comprises les plages qui ont déjà été lues commence.
- Pendant la lecture aléatoire, le lecteur peut afficher le numéro de disque qui n'est pas chargé dans le tiroir. Dans un tel cas, le lecteur lit l'information sur le disque, puis se réinitialise pour corriger automatiquement. Ceci n'est pas un mauvais fonctionnement.

8 Pour arrêter provisoirement la lecture Pause

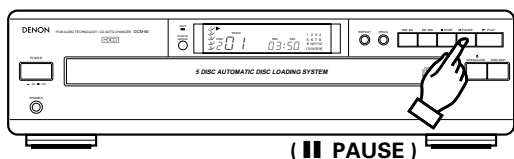

- Une pression sur la touche de pause pendant la lecture l'arrête à ce point. Une seconde pression sur la touche de pause redémarre la lecture à partir du même point.

1. Appuyer sur la touche de pause (|| PAUSE).

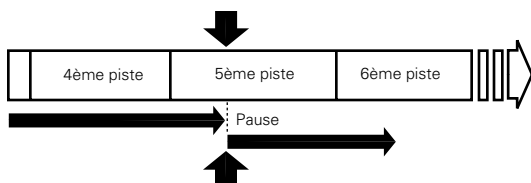

2. Une pression sur la touche de lecture (▶ PLAY) ou sur la touche de pause (|| PAUSE) redémarre la lecture.

9 Recherche rapide audible Recherche manuelle

- A l'aide de cette fonction, vous pouvez repérer un endroit désiré dans une plage, en avant ou en arrière.
- Relâcher la touche de recherche Automatique/Manuelle (◀◀ / ▶▶) lorsque le point désiré est atteint. La lecture normale continue.

(1) Recherche manuelle en sens avant

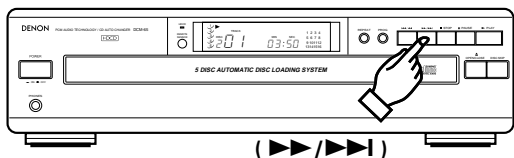

1. Maintenir enfoncée la touche de recherche en avant Automatique/Manuelle (▶▶ / ▶▶) pendant plus de 0,5 seconde pendant la lecture. La lecture de la bande est accélérée.
- Comme référence, le numéro de la plage en cours de reproduction et le temps écoulé de la plage sont affichés.
- La recherche manuelle avant est approximativement 4 fois plus rapide quand on appuie sur la touche de recherche avant Automatique/Manuelle (▶▶ / ▶▶) pendant plus de 5 secondes.
- Si la touche de recherche en avant Automatique/Manuelle (▶▶ / ▶▶) est maintenue enfoncée lorsque la fin de la dernière plage sur le disque est atteint, (◻◻) est affiché et la recherche manuelle s'arrête. Pour revenir vers un autre point, appuyer sur la touche de recherche de arrière Automatique/Manuelle (◀◀ / ◀◀) jusqu'à ce que (◻◻) disparaisse.
- Si on appuie sur la touche de recherche avant Automatique/Manuelle (▶▶ / ▶▶) et que l'on arrive à la fin de la piste parcourue pendant la lecture aléatoire ou la lecture d'un programme, on passe à la piste suivante et la lecture commence.

(2) Recherche manuelle en arrière

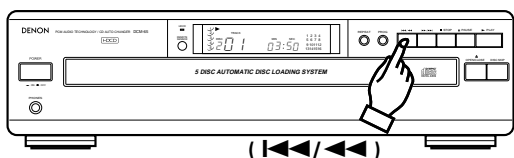

1. Maintenir enfoncée la touche de recherche en arrière Automatique/Manuelle (◀◀ / ◀◀) pendant plus de 0,5 seconde pendant la lecture. La lecture en arrière de la plage est accélérée.
- Comme référence, le numéro de la plage en cours de reproduction et le temps écoulé de la plage sont affichés.

- La recherche manuelle arrière est approximativement 4 fois plus rapide quand on appuie sur la touche de recherche arrière Automatique/Manuelle (◀◀ / ◀◀) pendant plus de 5 secondes.
- Si la touche de recherche en arrière Automatique/Manuelle (◀◀ / ◀◀) est maintenue enfoncée lorsque le début de la première plage sur le disque est atteint, (◻◻) est affiché et la recherche manuelle s'arrête. Pour revenir vers un autre point, appuyer sur la touche de recherche en avant Automatique/Manuelle (▶▶ / ▶▶) jusqu'à ce que (◻◻) disparaisse.
- Si on appuie sur la touche de recherche arrière Automatique/Manuelle (◀◀ / ◀◀) et que l'on arrive au début de la piste parcourue pendant la lecture aléatoire ou la lecture d'un programme, la recherche manuelle arrière est arrêtée et la lecture commence.

10 Repérage et arrêt de la lecture Pause

(Seulement la télécommande)

(1) Repérage par sélection directe

- Le repérage par sélection directe, puis le passage en mode de pause, est pratique pour faire des exercices de chant avec une musique de fond.

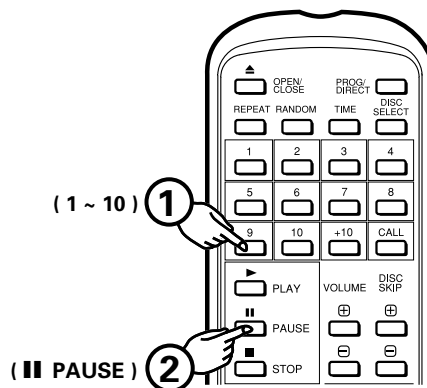

1. Appuyer sur les touches de numéro de plage pour régler le numéro de la piste désirée.
 2. Appuyer sur la touche de pause (|| PAUSE).
- Pour démarrer la lecture, appuyer sur la touche de lecture (▶ PLAY) ou sur la touche de pause (|| PAUSE).

(2) Repérage par sélection programmée

- Après avoir programmé les pistes désirées, appuyer sur la touche de pause (|| PAUSE). Le capteur avance jusqu'au début de la 1ère piste programmée et le lecteur passe dans le mode de pause.

11 Fonction d'enregistrement synchronisé Fonction d'enregistrement synchronisé

Le fait de connecter une prise de synchronisation (SYNCHRO) à une platine cassette DENON équipée d'une prise de synchronisation (SYNCHRO), permet d'effectuer des enregistrements synchronisés.

- Pour utiliser cette fonction, s'assurer de connecter les prises de synchronisation (SYNCHRO) ainsi que les prises de sortie (LINE OUT). (Se référer à la page 21 pour les connections.) Ensuite, charger un disque.
- Avec le lecteur CD en mode d'arrêt ou de pause, le fait de commencer un enregistrement synchronisé sur une platine cassette fait démarrer automatiquement le lecteur CD. (Ceci est appelé la lecture synchronisée.)
- L'indicateur de réception de signal de télécommande de l'affichage clignote pendant la lecture synchronisée.

REMARQUES:

- La lecture synchronisée est aussi possible en mode de programmation.
- Le mode répétition sont annulées lorsque la lecture synchronisée a démarré.
- Excepté pour la touche d'arrêt (■ STOP), touche de reproduction (▶ PLAY) et la touche de mode de temps (TIME), les touches ne fonctionnent pas pendant la lecture synchronisée.
- En mode de lecture, même si un enregistrement synchronisé démarre sur la platine cassette, le lecteur de CD n'est pas synchronisé avec la platine cassette et la platine cassette entre en mode de pause de synchronisation. Dans ce cas, enfoncer la touche d'arrêt (■ STOP) de la platine cassette, régler le lecteur de CD en mode d'arrêt ou de pause et recommencer un enregistrement synchronisé sur la platine cassette.
- Pour des détails complémentaires, voir le mode d'emploi de la platine cassette qui a été connectée.

PRECAUTIONS D'INSTALLATION

Le lecteur de disque compact contient un micro-ordinateur pour la commande de circuits intérieurs. Au cas où le lecteur est utilisé près d'un syntoniseur ou d'un téléviseur sous tension, des parasites peuvent, bien que ceci soit peu probable, déranger le son du syntoniseur ou l'image du téléviseur. Pour éviter ce risque, veuillez prendre les précautions suivantes.

- Gardez le lecteur de disque compact à une distance aussi grande que possible du syntoniseur ou du téléviseur.
- Gardez le câble d'alimentation et celui de connexion du lecteur de disque compact à l'écart des câbles d'antenne du syntoniseur et du téléviseur.
- Des interférences apparaissent facilement quand une antenne intérieure ou une ligne d'apport de 300Ω/ohms est employée; ainsi, l'utilisation d'une antenne extérieure et d'un câble coaxial de 75 Ω/ohms est-elle recommandée pour l'antenne.

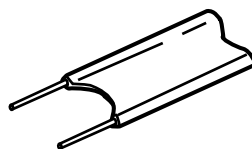

ligne d'apport de
300 Ω/ohms

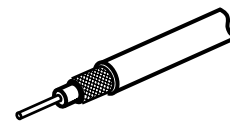

ligne d'apport de
75 Ω/ohms

LECTURE EN UTILISANT L'UNITE DE TELECOMMANDE

Le lecteur CD DCM-65/35 peut être commandé depuis l'autre bout de la pièce en utilisant l'unité de télécommande accessoire.

(1) Insertion de la pile

1. Retirer le couvercle se trouvant au dos de l'unité de télécommande.

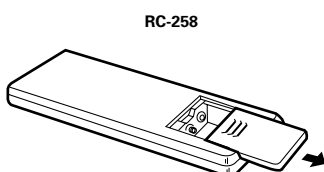

2. Insérer deux piles R6P (AA) dans la télécommande RC-258, en suivant les instructions gravées dans le compartiment à piles.

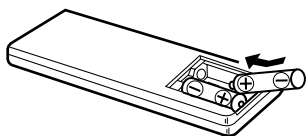

3. Remettre le couvercle au dos de la télécommande.

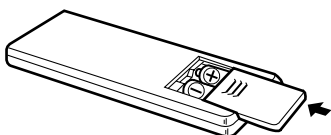

(2) Utilisation de l'unité de télécommande

- Pointer l'unité de télécommande vers le récepteur sur le panneau avant du lecteur CD, comme indiqué sur le schéma ci-dessous.
- L'unité de télécommande peut être utilisée depuis une distance de jusqu'à 8 mètres, en ligne droite, du lecteur CD. Cette distance est cependant raccourcie s'il y a une obstruction entre l'unité de télécommande et le récepteur, ou si le faisceau de lumière est incliné.

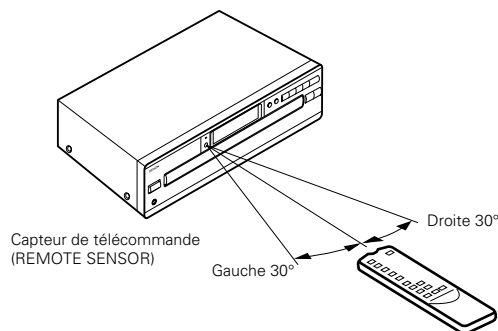

- L'unité de télécommande a les mêmes fonctions que l'appareil principal, mais les opérations suivantes ne peuvent pas être faites.
La mise sous tension et hors circuit.

Précautions à prendre pendant l'utilisation

- Ne pas appuyer en même temps sur les touches de l'appareil principal et de l'unité de télécommande. Cela pourrait provoquer un fonctionnement défectueux.
- Vous ne pourrez pas agir avec la télécommande si le capteur de la télécommande (REMOTE SENSOR) est exposé au soleil ou à une lumière trop forte ou s'il y a un obstacle entre la télécommande et la platine CD.

Précautions relatives aux piles sèches

- Utiliser des piles R6P (AA) pour la télécommande RC-258.
- Les piles doivent être remplacées environ une fois par an, en fonction de la fréquence d'utilisation.
- Si l'unité de télécommande ne peut pas commander le lecteur CD, même avant l'écoulement d'une année, remplacer les piles sèches par des neuves.
- Prendre soin d'observer les indications de polarité inscrites à l'intérieur de l'unité de télécommande, en dirigeant l'extrémité (+) et (-) de chaque pile dans le sens indiqué.
- Les piles risquent d'être endommagées et de fuir dans les cas suivants.
Utilisation mélangée de piles neuves avec d'anciennes.
Utilisation mélangée de différents types de piles.
Mise en court-circuit, démontage, échauffement ou mise des piles dans le feu.
- Lorsque l'unité de télécommande n'est pas utilisée pendant une période prolongée, en retirer les piles.
- Si le liquide des piles fuit, prendre soin de bien essuyer tout le liquide présent à l'intérieur du compartiment des piles, et de remplacer ces dernières par des neuves.

TELECOMMANDE RC-258

Réglage du mode programme

- Pour rechercher un programme, enfoncer la touche de programmation / sélection directe (PROG/DIRECT), puis les touches de numéro de plage (1 à 10 et +10).
- La télécommande est normalement réglée en mode direct.

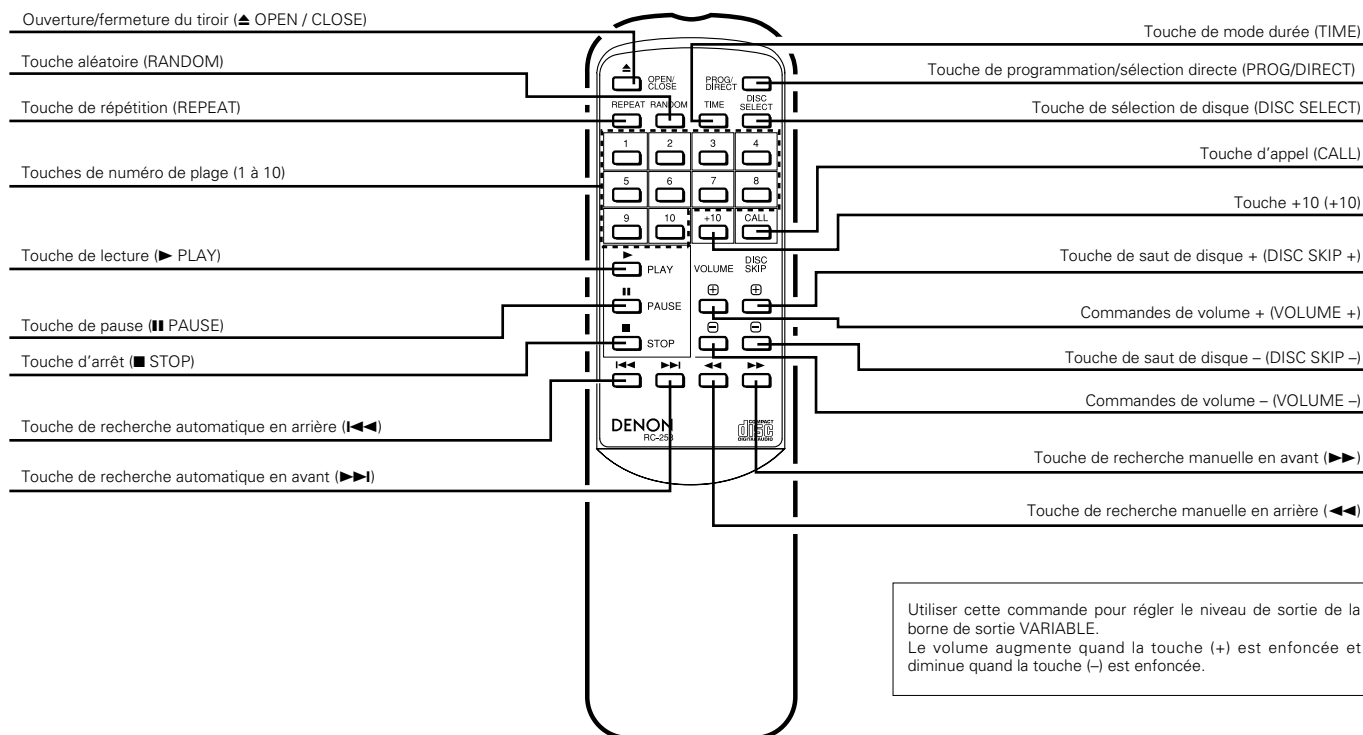

- **Sélection de disque (DISC SELECT)**

Utiliser la touche de sélection de disque (DISC SELECT) et les touches numériques pour sélectionner le numéro du disque à lire. "–" apparaît sur la section de numéro de disque de l'affichage pendant 2 secondes lorsque la touche de sélection de disque (DISC SELECT) est enfoncée. Appuyer sur la touche numérique correspondant au numéro de disque à lire pendant que "–" est affiché pour sélectionner le numéro de disque.

Les numéros de plage sont sélectionnés si les touches numériques sont enfoncées pendant que "–" n'est pas affiché sur la section de numéro de disque de l'affichage.

- **Sélection directe**

Normalement, la recherche directe est possible en enfonçant simplement les touches des numéros désirés.

- **Sélection de programme (pendant la lecture, la plage en cours de lecture est programmée comme première plage.)**

Enfoncer la touche de programmation/sélection directe (PROG/DIRECT), puis enfoncer les touches numérotées.

Par exemple, pour programmer les plages numéros 3, 11 et 5, enfoncer PROG/DIRECT → 3 → +10 et 1 → 5.

Pour annuler le programme, enfoncer la touche (PROG/DIRECT).

- **Sélection des numéros de plage**

Pour les numéros de plage inférieurs à 10, enfoncer simplement la touche correspondante.

Pour des numéros de plage supérieurs et égale à 11, enfoncer +10, puis enfoncer les touches numérotées.

Par exemple, pour le numéro de plage 22, enfoncer deux fois +10, puis 2.

- **Volume**

La commande de volume de l'appareil fonctionne quand les touches de volume sont enfoncées. Le volume peut être contrôlé en regardant la position de la commande.

- **Saut de disques**

La touche de saut de disque (DISC SKIP+, -) ne fonctionne pas dans le mode aléatoire et le mode de programme.

Pendant la lecture aléatoire séquentielle de disque, lorsque la touche de saut de disque + est enfoncée, le disque suivant est lu en ordre aléatoire.

- **Volume**

Le niveau de sortie de la borne de sortie VARIABLE peut être changé.

Quand la touche de volume est enfoncée, "–" apparaît dans la section de temps (TIME M) (minutes) de la fenêtre d'affichage et le niveau apparaît dans la section des secondes (S). Le volume peut être changé entre un maximum de "00" et un minimum de "–12" par pas de 12, d'environ 1,5 dB par pas.

- L'indicateur TIME indique la durée écoulée de la piste en cours de lecture, la durée restante pour la piste actuelle et la durée restante pour toutes les pistes qui doivent encore être reproduites. Normalement, le total du temps écoulé de la piste en cours est affiché. Appuyer sur la touche une fois provoque l'apparition de l'indicateur [REMAIN], qui montre le temps restant à parcourir sur cette piste. Appuyer sur la touche une fois de plus éteint l'indicateur [DISC] et provoque l'apparition de l'indicateur [], qui montre le nombre et le temps restant sur toutes les pistes restant à jouer sur le disque. Appuyer sur cette touche encore une fois éteint l'indicateur [REMAIN] et provoque l'apparition du temps écoulé sur la piste en cours.
- Pendant la lecture, le temps restant total est le temps restant pour le disque. Pour la lecture programmée, le temps restant pour le programme est seulement affiché quand les plages programmées sont toutes sur le même disque. "– – –" est affiché lorsque des plages sur plus d'un disque sont programmées.
- Au cas où la durée totale de lecture des pistes programmées dépasse 99:59, "– : – –" s'affiche.

COMPACT DISCS

1. Manipulation des compact discs

- Ne pas salir les compact discs avec des traces de doigts, de l'huile, de la poussière ou d'autres substances. Si un disc est sale, l'essuyer avec un chiffon sec et doux.
- Ne pas nettoyer des compact discs avec de la benzine, un diluant, de l'eau, des produits pour disques en aérosol, des agents anti-statiques, un chiffon au silicium ou substances similaires.
- Faire particulièrement attention de ne pas rayer la face arrière d'un compact disc en le retirant de son boîtier ou en l'insérant dans son boîtier.
- Ne pas courber les compact discs.
- Ne pas appliquer de force aux compact discs.
- Ne pas essayer d'agrandir le trou central d'un disc.
- Ne pas écrire sur la face (imprimée) portant l'étiquette du disc avec un stylo ou un crayon.
- Si un CD est apporté dans une pièce chaude depuis un endroit froid, de la condensation peut se former sur la surface du disc. Ne pas essayer de sécher le disc avec un séchoir, etc.

2. Rangement des compact discs

- Après la lecture, toujours retirer le disc du lecteur.
- Pour éviter qu'un compact disc se salisse, se raye, se déforme, etc., toujours le ranger dans son boîtier.
- Ne pas ranger les compact discs dans les endroits suivants.
 1. Endroits pendant longtemps sous les rayons directs du soleil.
 2. Endroits où l'humidité est élevée ou très poussiéreuse.
 3. Endroits exposés à la chaleur provenant d'un chauffage ou appareil similaire.

DES PROBLEMES? VERIFIER LE LECTEUR POUR EN DETERMINER LA CAUSE

Même s'il semble qu'il y a un problème, vérifier soigneusement les points suivants.

Le tiroir n'ouvre/ferme pas quand la touche d'ouverture/fermeture (▲ OPEN/CLOSE) est enfoncée.

- L'interrupteur d'alimentation est-il activé?

Après qu'un disc est chargé, l'affichage (00 00 00_M 00_S) est activé.

- Le disc est-il correctement chargé?Voir page 20, 21, 28.

La lecture ne commence pas lorsque la touche de lecture (▶ PLAY) est enfoncée.

- Le disc est-il sale ou rayé?Voir page 28.

Il n'y a pas de son ou le son est déformé.

- Le cordon de sortie est-il correctement raccordé à l'amplificateur?Voir page 20.
- Le son redevient-il normal lorsque les touches de l'amplificateur sont réglées ou si le dispositif d'entrée correct est sélectionné?

Le capteur ne passe pas au point spécifié pendant la recherche.

- Le disc est-il sale ou rayé?Voir page 28.

La lecture programmée est impossible.

- La méthode utilisée pour la programmation et l'exécution est-elle correcte?Voir pages 22.

Le lecteur ne fonctionne pas correctement lorsque l'unité de télécommande est utilisée.

- Les piles dans l'unité de télécommande sont-elles épuisées?Voir page 26.
- L'unité de télécommande est-elle située trop loin du lecteur CD?Voir page 26.

CARACTERISTIQUES TECHNIQUES

AUDIO

	DCM-65	DCM-35
Nombre de canaux:	2 canaux	
Caractéristiques de fréquence:	2 ~ 20.000 Hz	
Gamme dynamique:	100 dB	98 dB
Rapport S/B:	112 dB	108 dB
Distorsion de haute fréquence:	0,0025% (1kHz)	0,003%
Séparation:	98 dB	96 dB
Pleurage et scintillement:	Inférieur aux limites mesurables (±0,001% crête pondérée)	
Tension de sortie:	Variable 0,2 ~ 2,0 V	
DISCS UTILISES	Des disques compacts audio 12 cm et 8 cm sont utilisés.	

GENERALITES

Alimentation:	60 Hz, la tension est indiquée sur l'étiquette des caractéristiques techniques
Consommation en courant:	15 W
Dimensions extérieures:	434 (W) x 115 (H) x 392 (D) mm (17-3/32" x 4-17/32" x 15-7/16")
Poids:	5,7 kg (12,6 lbs.) 5,7 kg (12,6 lbs.)

FONCTIONS ET AFFICHAGES

Fonctions: Cinq disques peuvent être utilisés, Sélection directe de plage, Sélection de programme, Lecture aléatoire, etc.

Affichages: No. de disc, No. de piste, durée (mn., s.), lecture, pause, répétition, lecture aléatoire, etc.

Autre: Jack de casque (niveau variable)

UNITE DE TELECOMMANDE RC-258

Méthode de télécommande: Système à impulsions infrarouges

Alimentation: 3 V CC, deux piles R6P (tamaño standard AA)

Dimensions extérieures: 50 (W) x 175 (H) x 18 (D) mm (1-31/32" x 6-57/64" x 45/64")

Poids: 100 g (3 oz) y compris les piles (Includes batteries)

HDCC[®] et High Definition Compatible Digital[®] sont des marques déposées de Pacific Microsonics, Inc.

* Aux fins d'amélioration du produit, la conception et les caractéristiques techniques sont susceptibles de modification sans préavis.

PRECAUCIONES

1. Maneje con cuidado el cordón abastecedor de energía.

No dañe o deforme el cordón abastecedor de energía. Si es dañado o deformado, podrá causar choque eléctrico o mal funcionamiento cuando se use. Cuando lo retire del enchufe de la pared, asegúrese de retirarlo tomándolo del cuerpo de la clavija y no lo jale del cordón.

2. No abra la cubierta superior

A fin de prevenir choques eléctricos, no abra la cubierta superior. Si ocurren problemas, comuníquese a su distribuidor DENON.

3. No coloque ningún objeto en el interior

No coloque objetos metálicos o derrame líquido dentro del aparato CD. Puede resultar en choques eléctricos o mal funcionamiento.

Nota:

Este aparato CD usa un semiconductor laser. Para permitir disfrutar una operación estable se recomienda usar este en un cuarto a temperaturas de 10°C ~ 35°C.

Por favor verifique asegurándose de que los siguientes artículos son empacados en la caja pero separados de la unidad principal.

- (1) Manual de instrucciones1
- (2) Cables de conexión1
- (3) Unidad de control remoto RC-2581
- (4) Pilas secas R6P (tamaño AA)2



NOMBRE Y FUNCIÓN DE LAS PARTES

PANEL DELANTERO

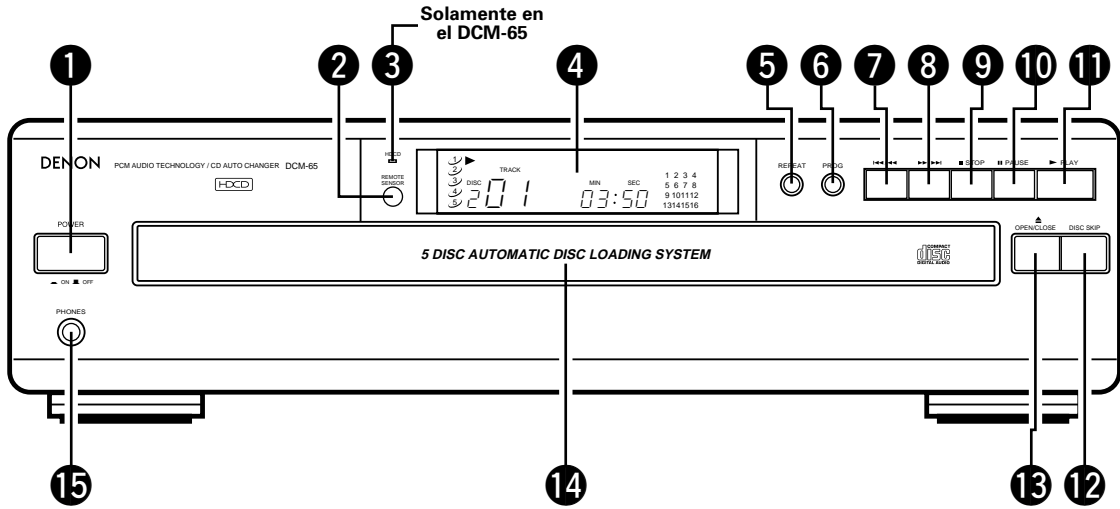

PANEL TRASERO

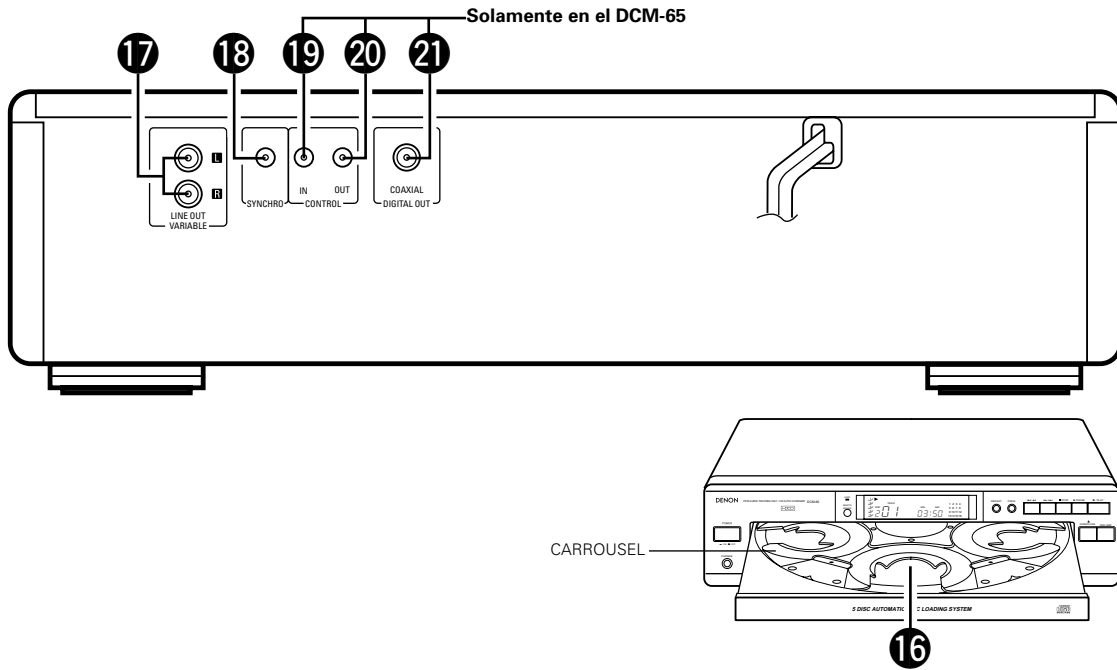

VISUALIZADOR

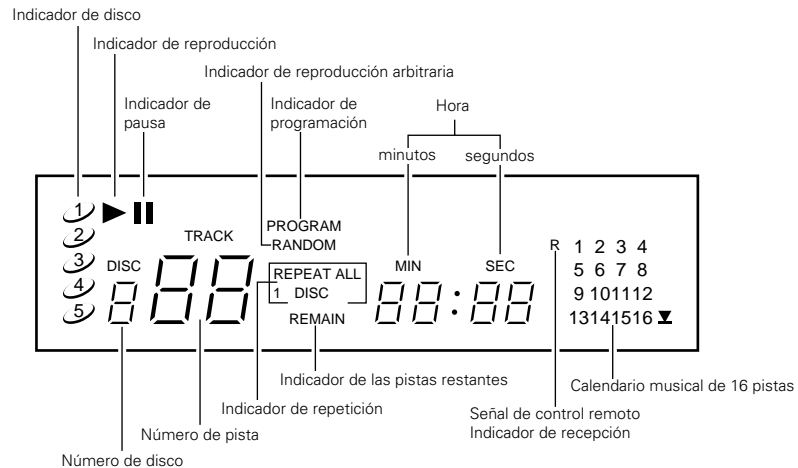

1 Interruptor de alimentación (POWER)

- Presione este interruptor para activar la unidad.

2 Receptor de control remoto (REMOTE SENSOR)

- Este receptor recibe las señales infrarrojas provenientes de la unidad de control remoto inalámbrica.
- Al operar la unidad de control remoto inalámbrica (RC-258), apúntela hacia este receptor.

3 Indicador HDCD (solamente en el DCM-65)

- Se ilumina cuando se está reproduciendo un disco compatible HDCD.

4 Ventanilla de indicación

- El n.º de disco, el n.º de pista, el tiempo de reproducción y otra información, serán mostrados en la ventanilla de indicación.

5 Botón de repetición (REPEAT)

- Presione este botón para repetir la reproducción. El indicador de repetición **[REPEAT]** aparecerá en el visualizador. Esta unidad dispone de las tres siguientes modalidades de repetición:
 - Al presionar el botón una vez, los indicadores **[REPEAT]** y **[1]** se iluminarán, y la pista que esté siendo reproducida será repetida.
 - Al volver a presionar el botón, los indicadores **[REPEAT]** y **[1 DISC]** se iluminarán, y todas las pistas del disco que esté siendo reproducido serán repetidas.
 - Al presionar el botón por tercera vez, los indicadores **[REPEAT]**, **[ALL]** y **[DISC]** se iluminarán, y todos los discos cargados en la gaveta serán repetidos.
 - Al presionar el botón una vez más, los indicadores **[REPEAT]**, **[ALL]** y **[DISC]** se apagará y el modo de repetición será cancelado. La función repetición puede utilizarse también durante la reproducción programada o al azar, pero en este caso sólo puede usarse el modo repetir todo (indicadores **[ALL]** y **[DISC]**). (Para más detalles, refiérase a la página 34.)

6 Botón de programación (PROG)

- Presione este botón para cambiar entre las funciones de memoria de programación y búsqueda directa. (Para más detalles, refiérase a la página 34.)

7 Botón de búsqueda automática/manual en retroceso (◀◀/◀)

- Presione este botón para que el fonocaptor retroceda hasta el principio de la pista que está siendo reproducida. Presiónelo nuevamente para retroceder a pistas anteriores a la actual.
- Presione el botón una cantidad de veces correspondiente a la cantidad de pistas que desea retroceder.
- Para iniciar la operación de búsqueda rápida en retroceso durante la reproducción, mantenga este botón presionado por más de 0,5 segundos. Mientras el botón sea presionado, las señales musicales serán reproducidas más rápido de lo normal.
- Mantenga presionado este botón durante más de 5 segundos; la búsqueda hacia atrás se hace 4 veces más rápida, aproximadamente..

8 Botón de búsqueda automática/manual en avance (▶▶/▶)

- Presione este botón para hacer que el transductor avance por el disco hasta el principio de la próxima pista. Vuelva a presionarlo para avanzar a las pistas subsiguientes.
- Presione este botón una cantidad de veces correspondiente al número de pistas que desea avanzar.
- Para iniciar la operación de búsqueda rápida en avance durante la reproducción, mantenga este botón presionado por más de 0,5 segundos. Mientras el botón sea presionado, las señales musicales serán reproducidas más rápido de lo normal.
- Mantenga presionado este botón durante más de 5 segundos; la búsqueda hacia adelante se hace 4 veces más rápida, aproximadamente.

9 Botón de parada (■ STOP)

- Presione este botón para detener la reproducción.

10 Botón de pausa (|| PAUSE)

- Presione este botón para detener temporalmente la reproducción.
- Si se presiona este botón durante el modo de reproducción, la reproducción se detendrá temporalmente. El indicador de reproducción **[▶]** se apagará y el indicador de pausa **[||]** se encenderá.
- Para cancelar el estado Pausa, presione el botón reproducción **[▶]** o el botón pausa **[||]** por segunda vez.

11 Botón de reproducción (▶ PLAY)

- Presione este botón para reproducir un disco. Cuando el botón sea presionado, el indicador **[▶]** se iluminará, el número del disco y de la pista que estén siendo reproducidos será indicado en el indicador de número de disco y número de pista, y el tiempo transcurrido de la pista que esté siendo reproducida será exhibido en el indicador de tiempo.
- Una vez que la última pista del último disco haya sido reproducida y el reproductor se haya detenido, el indicador **[▶]** se apagará.

12 Botón de omisión de disco (DISC SKIP)

- Cada vez que este botón sea presionado, el carrusel girará en el sentido de las agujas del reloj hasta la siguiente posición de bandeja. Esto permite cargar o extraer discos. Este botón también se emplea para seleccionar el siguiente disco, en el modo de reproducción normal y continua.

13 Botón de apertura/cierre (▲ OPEN/CLOSE)

- Presione este botón para abrir.
- La gaveta se desliza hacia afuera.
- Vuelva a presionar el botón para cerrar la gaveta.

14 Gaveta de carga

- Usted podrá cargar y extraer discos cuando esta gaveta esté abierta. No cierre la gaveta por la fuerza (con la mano).

15 Toma para audífonos (PHONES)

- Para escuchar en privado, conecte sus audífonos a esta toma. (Los audífonos son vendidos separadamente.)

16 Bandejas portadisco (DISC NO.) (1 ~ 5)

- Usted podrá cargar un disco en cada gaveta.

17 Terminal de salida (LINE OUT)

- Conecte estos terminales a los terminales de entrada de su amplificador. (Para más informaciones sobre conexiones, refiérase a la página 32.)

18 Presa di registrazione sincronizzata (SYNCHRO)

- Para realizar una grabación sincronizada ha de conectarse esta hembra por medio de un cable a la hembra SYNCHRO de platina. (Para más informaciones sobre conexiones, refiérase a la página 32.)

19 Conector de entrada de control (CONTROL IN) (solamente en el DCM-65)

- Este es el conector de entrada para el cable del control remoto. Si desea utilizar este conector, consulte a su distribuidor DENON.

20 Conector de salida de control (CONTROL OUT) (solamente en el DCM-65)

- Este es el conector de salida para el cable del control remoto. Si desea utilizar este conector, consulte a su distribuidor DENON.

21 Conector de salida de audio digital (COAXIAL) (solamente en el DCM-65)

- Conecte un cable con enchufe de pin de 75 Ω/ohmios disponible en el comercio. (Para más informaciones sobre conexiones, refiérase a la página 32.)
- Los datos digitales son emitidos desde este conector.

Operación continua

Si se mantiene presionado el botón de búsqueda automática en retroceso **7** o el botón de búsqueda automática en avance **8**, la función del botón que se presionado será repetida.

APERTURA Y CIERRE DEL CAJON, Y CARGA DE UN DISCO

Apertura y cierre del cajón (esta operación sólo podrá ser efectuada mientras la unidad esté activada)

1. Presione el interruptor de alimentación (POWER) para activar la unidad.
2. Presione el botón de apertura/cierre (▲ OPEN/CLOSE).

Cómo cargar un disco

- Asegúrese de que el cajón esté totalmente abierto.
- Tome el disco por los bordes y colóquelo sobre la bandeja portadisco. (No toque la superficie que contiene las señales grabadas - el lado brillante.)
- Coloque el disco correctamente en la bandeja según su tamaño.
Coloque los discos de 8 cm en la circunferencia central.
Coloque los discos de 12 cm en la circunferencia exterior.
- Cuando se abre la unidad de disco mientras se está en el modo stop, se pueden introducir discos en las bandejas de 3 discos. Si se pulsa el botón DISC SKIP (salto de disco), el carrusel gira y se puede introducir un disco en la otra bandeja de discos.
Cuando se abre el cajón durante el modo de reproducción, resulta posible cargar y descargar discos en todas las bandejas de disco a excepción de aquella bandeja cuyo disco se esté reproduciendo. Se pueden sustituir 3 discos y pulsar el botón DISC SKIP (salto de disco) para acceder a la otra bandeja de discos que se pueden sustituir.
- Presione el botón de apertura/cierre (▲ OPEN/CLOSE) para cerrar el cajón.

Precaución:

- El reproductor no funcionará correctamente y los discos podrán resultar dañados si no son cargados en forma correcta.
- Si sus dedos se atascasen en el cajón mientras éste se cierra, presione el botón de apertura/cierre (▲ OPEN/CLOSE).
- No coloque objetos extraños en la bandeja portadisco ni cargue más de un disco a la vez, pues de lo contrario podrá producirse mal funcionamiento.
- No empuje con la mano la bandeja portadisco cuando la unidad esté desactivada, ya que esto podrá causar mal funcionamiento y daños al reproductor de discos compactos.
- No toque el carrusel mientras esté girando. No toque tampoco el carrusel con la mano cuando esté parado. Dichas acciones podrían dañarlo.
- No inserte disco alguno allí donde se indique mediante una flecha. Ello podría dañar el mecanismo interno de la unidad.

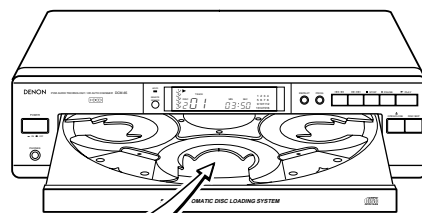

LADO ETIQUETADO
MIRANDO HACIA
ARRIBA

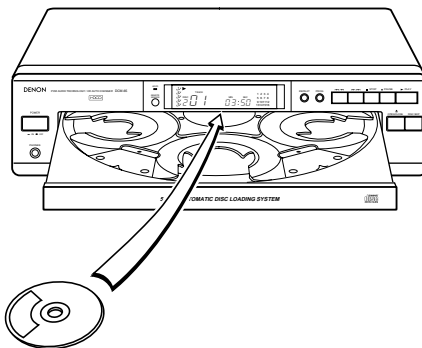
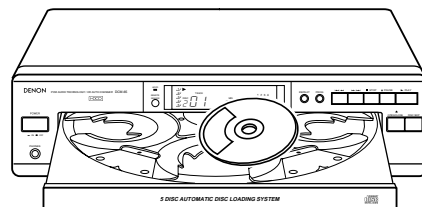
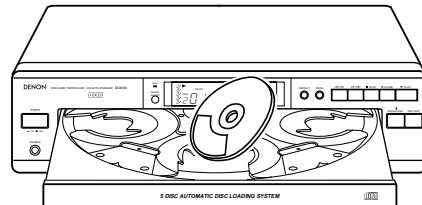

CONEXIÓN

(1) Conexión de los conectores de salida

- Conecte un extremo del cable de conexión proporcionado junto con el reproductor CD, a los terminales de salida izquierdo (L) y derecho (R) del reproductor CD, y el otro extremo a los terminales de entrada CD, AUX o TAPE PLAY, izquierdo (L) y derecho (R) del amplificador.

(2) Conexión del conector de salida digital (COAXIAL) (solamente en el DCM-65)

- Use un cable de 75 Ω/ohmios con clavija de espiga para conectar el conector de salida digital (COAXIAL) del DCM-65, al conector de entrada digital (COAXIAL) de un procesador digital o lector MD, a la venta en tiendas del ramo.

(3) Conexión del conector de sincronización (SYNCHRO)

- Conecte el conector de sincronización (SYNCHRO) a un magnetófono de cassettes DENON equipado con un conector SYNCHRO, y realice luego una grabación sincronizada. Emplee el cable de conexión proporcionado con el magnetófono de cassettes.
- Para hacer uso de esta función, conecte también los conectores de salida, y efectúe los ajustes necesarios para poder realizar la grabación desde el reproductor CD al magnetófono de cassettes.

REPRODUCCIÓN NORMAL

Siga las operaciones que se describen a continuación para familiarizarse con el procedimiento de reproducción.

(1) Para iniciar la reproducción

1. Active el interruptor de alimentación y presione el botón de (apertura/cierre) (▲ OPEN/CLOSE) para hacer que el cajón se abra.
2. Coloque el disco a reproducir en la bandeja frontal.
3. Presione el botón de reproducción (▶).
4. El cajón se cerrará y el disco cargado será reproducido.
5. El número del disco, el número de la pista y el tiempo transcurrido, etc., del disco que esté siendo reproducido, serán indicados en el visualizador.
6. Si el botón de apertura/cierre (▲ OPEN/CLOSE) es presionado mientras un disco está siendo reproducido, la reproducción continuará, pero el cajón se abrirá y usted podrá reemplazar cuatro discos. El disco que puede ser reemplazado cambia cuando se pulsa el botón DISC SKIP. Para cerrar el cajón, vuelva a presionar el botón de apertura/cierre (▲ OPEN/CLOSE).

(2) Para detener la reproducción

1. Para detener la reproducción, presione el botón de parada (■ STOP).
 2. Para reemplazar los discos, presione el botón de apertura/cierre (▲ OPEN/CLOSE).
El disco que se estaba reproduciendo pasa a la parte frontal y la unidad de disco se abre.
- Coloque en la parte frontal el disco que quiera reproducir.

OTROS MÉTODOS DE REPRODUCCIÓN

En adición al modo normal de reproducción, se dispone también de las siguientes funciones especiales para reproducir un disco.

1 Para reproducir un disco y una pista específicos

Selección directa

(Control remoto solamente)

1. Presione el botón selector de disco (DISC SELECT).
 2. Use los botones numéricos (1 a 5) para seleccionar el número del disco a ser reproducido.
 3. Luego, emplee los botones numéricos (1 a 10 y +10) para seleccionar el número de la pista a ser reproducida.
- Por ejemplo, para reproducir la 4ª pista del 3º disco:
Presione [DISC SELECT], [3] y [4].
Para reproducir la 12ª pista del 5º disco:
Presione [DISC SELECT], [5], [+10] y [2].
La reproducción comenzará desde el disco y la pista que sean seleccionados.

2 Para avanzar al siguiente disco durante la reproducción

Omisión de disco

1. Presione el botón de omisión de disco. El carousel en el cajón girará y el disco de la siguiente bandeja será reproducido.
Por ejemplo, si el disco número 3 está siendo reproducido, el disco número 4 será reproducido a continuación; si el disco número 5 está siendo reproducido, el disco número 1 será reproducido a continuación.
2. Adicionalmente, cuando se presione el botón de salto de disco en la unidad de control remoto RC-258, el carousel girará en la dirección opuesta y se reproducirá el disco previo.

3 Para avanzar a la siguiente pista durante la reproducción

Búsqueda automática

Presione el botón de búsqueda automática/manual en avance (▶▶/▶▶) por menos de 0,5 segundos durante la reproducción.

- El fonocaptor avanzará hasta el principio de la siguiente pista, y la reproducción continuará. Al presionar el botón varias veces, el fonocaptor avanzará una cantidad de pistas equivalente a la cantidad de veces que el botón sea presionado.
- Durante la operación de reproducción arbitraria o reproducción programada, el transductor se desplazará al principio de la siguiente pista arbitraria o programada.

4 Para retroceder al principio de la pista que está siendo reproducida

Búsqueda automática

Presione el botón de búsqueda automática/manual en retroceso (◀◀/◀◀) por menos de 0,5 segundos durante la reproducción.

- El fonocaptor retrocederá hasta el principio de la pista que está siendo reproducida, y la reproducción continuará. Al presionar el botón varias veces, el fonocaptor retrocederá una cantidad de pistas equivalente a la cantidad de veces que el botón sea presionado.

5 Para reproducir ciertos discos y pistas en un orden específico

Selección de programa

- Usted podrá reproducir en cualquier orden deseado ciertas pistas de los discos cargados en la unidad.
- Usted también podrá programar las pistas de un disco que haya sido cargado en la unidad. Sin embargo, si usted intenta reproducir dicho disco, el microprocesador determinará que no ha sido cargado en la unidad, y el siguiente disco será reproducido automáticamente.
- Un programa podrá contener 32 pistas como máximo.

(1) Programación (cuando se usan los botones del control remoto)

- Presione el botón de programación/selección directa (PROG/DIRECT). El indicador de programa [PROGRAM] se iluminará. Use el botón selector de disco (DISC SELECT) junto con los botones numéricos y +10 para seleccionar el disco a ser programado.
Por ejemplo, para programar la 3ª pista del 2º disco y la 12ª pista del 5º disco, presione [PROG/DIRECT], [DISC SELECT], [2], [3], [DISC SELECT], [5], [+10] y [2].

(2) Programación (cuando se usan los botones de la unidad principal)

- Presione el botón PROGRAM (PROG). La indicación [PROGRAM] parpadea. Utilice los botones DISC SKIP, búsqueda en reverso Automática/Manual (◀◀/◀◀), búsqueda en avance Automática/Manual (▶▶/▶▶) para seleccionar el disco a programar.
Por ejemplo, para programar la 3ª pista del 2º disco y la 12ª pista del 5º disco, presione el botón PROGRAM (PROG), el botón DISC SKIP para seleccionar la 2ª pista, el botón de búsqueda en reverso Automática/Manual (◀◀/◀◀) o el búsqueda en avance Automática/Manual (▶▶/▶▶) para seleccionar la 3ª pista, y por último pulse el botón PROGRAM (PROG) nuevamente.
De la misma forma, seleccione la pista 12 del disco 5 utilizando los botones DISC SKIP y los Automática/Manual de búsqueda, y luego pulse el botón PROGRAM (PROG).

(3) Para verificar las pistas que se ha programado (Control remoto solamente)

- Presione el botón de llamada de la unidad de control remoto inalámbrica RC-258.
El contenido del programa será mostrado en orden, un ítem a la vez, cada vez que se presione el botón de llamada (CALL).

(4) Para iniciar la reproducción programada

- Presione el botón de reproducción (▶ PLAY) para iniciar la reproducción. Las pistas programadas serán reproducidas en el orden que hayan sido registradas.

(5) Para borrar el programa completo

- Para borrar el programa completo, vuelva a presionar el botón de programación/selección directa (PROG/DIRECT). Usted también podrá borrar el contenido del programa presionando el botón de apertura/cierre (▲ OPEN/CLOSE).
- Si se presiona el botón de programación/selección directa (PROG/DIRECT) durante la reproducción programada, el programa será cancelado. La reproducción continuará luego hasta llegar al final del disco que está siendo reproducido, después de lo cual el reproductor se detendrá automáticamente.

Precauciones

- Si se inicia la reproducción programada mientras la unidad se encuentra reproduciendo una pista, o durante el modo de pausa, la pista que esté siendo reproducida será contada como la primera pista del programa.
- No será posible seleccionar pistas directamente mientras un programa esté siendo reproducido. Al seleccionar un número de pista usando los botones de número de pista, la pista seleccionada será agregada al final del programa.
- No programe números de pista que no estén presentes en el disco. Si usted programa por equivocación un número de pista no contenido en el disco, el reproductor ignorará el programa.

6 Para repetir la reproducción de todas las pistas Repetición de la reproducción

- Presione el botón de repetición (REPEAT). El indicador de repetición [REPEAT] se encenderá. Los pasos ① y ② podrán ser efectuados en cualquier orden, obteniéndose el mismo resultado.
- Cuando el botón de repetición sea presionado una vez, los indicadores [REPEAT] y [1] se iluminarán. En este modo de operación, la pista que esté siendo reproducida será repetida.
- Si se vuelve a presionar el botón de repetición, los indicadores [REPEAT] y [1 DISC] se iluminarán, y el disco que esté siendo reproducido será repetido.
- Si se vuelve a presionar el botón de repetición, los indicadores [REPEAT], [ALL] y [DISC] se iluminarán, y todos los discos cargados en la unidad serán repetidos.
- Al presionar el botón de repetición (REPEAT) durante la reproducción, todas las pistas del disco serán repetidas.
- Para cancelar la función de repetición, presione nuevamente el botón de repetición (REPEAT).
- Al presionar el botón de repetición (REPEAT) durante la reproducción de un programa, todas las pistas del programa será reproducidas repetidamente en orden.
- Al presionar el botón de repetición (REPEAT) durante la reproducción arbitraria, las pistas serán reproducidas nuevamente al azar (arbitrariamente).

7 Permitiendo al reproductor seleccionar el orden de reproducción Reproducción arbitraria (Control remoto solamente)

(1) Reproducción totalmente arbitraria

- Presione el botón de reproducción arbitraria. El microcomputador iniciará la reproducción de las pistas del 5 discos, en orden arbitrario.

(2) Reproducción arbitraria programada

- Después de presionar el botón de programación/selección directa (PROG/DIRECT) y de ingresar un programa (refiérase a la página 33, punto ⑤), presione el botón de reproducción arbitraria y luego el botón de reproducción. El microcomputador seleccionará pistas al azar del programa y las reproducirá.

(3) Reproducción arbitraria secuencial

- Presione el botón RANDOM y especifique los números de disco (del 1 al 5) con el botón DISC SELECT y los botones numéricos. Al presionar el botón PLAY (▶ PLAY) el lector seleccionará al azar y reproducirá pistas del disco según el orden de los discos especificados. Usted podrá seleccionar hasta 5 discos. Un mismo disco podrá ser seleccionado dos o más veces. El modo de reproducción arbitraria secuencial será cancelado cuando la reproducción finalice.

(4) Para cancelar la reproducción arbitraria

- Para cancelar la operación de reproducción arbitraria, vuelva a presionar el botón de reproducción arbitraria. La reproducción normal continuará desde la pista que esté siendo reproducida hasta la última pista del disco. Usted también podrá cancelar la operación de reproducción arbitraria presionando el botón de apertura/cierre (▲ OPEN/CLOSE).

Precauciones

- Si el botón de reproducción arbitraria es presionado durante la reproducción normal, todas las pistas de todos los discos serán reproducidas en forma arbitraria.
- Si el botón de reproducción arbitraria es presionado durante la operación de reproducción programada, todas las pistas programadas serán reproducidas en forma arbitraria, incluyendo aquellas pistas que ya hayan sido reproducidas.
- Durante la operación de reproducción arbitraria, el reproductor podrá indicar el número de un disco que no haya sido cargado en la bandeja. En este caso, el reproductor intentará leer la información del disco, corregirá automáticamente la información errónea y reanudará su funcionamiento normal. Esto no es una falla.

8 Para interrumpir tempralmente la reproducción Pausa

- Presione el botón de pausa durante la reproducción del disco para interrumpir la reproducción en cualquier punto deseado. Presione nuevamente el botón de pausa para reanudar la reproducción desde el mismo punto de la pista.
 1. Presione el botón de pausa (⏏ PAUSE).
 2. Presione el botón de reproducción (▶ PLAY) o el botón de pausa (⏏ PAUSE) para reanudar la reproducción.

9 Búsqueda rápida audible Búsqueda manual

- Usando esta función, usted podrá desplazarse a un punto deseado de una pista, ya sea en la dirección de avance o en la de retroceso.
- Una vez que haya llegado al punto deseado, libere el botón de búsqueda Automática/Manual (⏮/⏪ o ⏩/⏭). La reproducción continuará.

(1) Búsqueda manual en avance

1. Mantenga presionado el botón de búsqueda Automática/Manual en avance (▶▶/▶▶) por más de 0,5 segundos durante la reproducción. La cinta será reproducida a mayor velocidad.
- Como referencia, el número de la pista y el tiempo de reproducción transcurrido de la misma, serán indicados.
- La búsqueda manual hacia adelante es aproximadamente 4 veces más rápida cuando se mantiene pulsado durante más de 5 segundos el botón Automática/Manual de búsqueda hacia adelante (▶▶/▶▶).
- Si se mantiene presionado el botón de búsqueda Automática/Manual en avance (▶▶/▶▶) una vez que se ha llegado al final de la última pista del disco, la indicación (JJ) aparecerá en el visualizador y la operación de búsqueda manual se detendrá. Para retornar a otro punto, presione el botón de búsqueda Automática/Manual en retroceso (⏮/⏪) hasta que la indicación (JJ) desaparezca.
- Si se mantiene pulsado el botón Automática/ Manual de búsqueda hacia adelante (▶▶/▶▶) y se llega al final de la pista que se está usando en reproducción aleatoria o reproducción programada, se busca la pista siguiente y comienza la reproducción.

(2) Búsqueda manual en retroceso

1. Presione por más de 0,5 segundos el botón de búsqueda Automática/Manual en retroceso (⏮/⏪) durante la reproducción. La reproducción en dirección inversa de la pista tendrá lugar a mayor velocidad.
- Como referencia, el número de la pista y el tiempo de reproducción transcurrido de la misma, serán indicados.
- La búsqueda manual hacia atrás es aproximadamente 4 veces más rápida seçi se mantiene pulsado durante más de 5 segundos el botón Automática/Manual de búsqueda hacia atrás (⏮/⏪).
- Si se mantiene presionado el botón de búsqueda Automática/Manual en retroceso (⏮/⏪) una vez que se ha llegado al principio de la primera pista del disco, la indicación (LL) aparecerá en el visualizador y la operación de búsqueda manual se detendrá. Para retornar a otro punto, presione el botón de búsqueda Automática/Manual en avance (▶▶/▶▶) hasta que la indicación (LL) desaparezca.
- Si se mantiene pulsado el botón Automática/Manual de búsqueda hacia atrás (⏮/⏪) y se llega al principio de la pista que se está usando durante la reproducción al azar o reproducción programada, la búsqueda manual hacia atrás se anula y comienza la reproducción.



10 Detención temporal al principio de la melodía **Pausa**
(Control remoto solamente)

(1) Detención temporal al principio de la melodía – selección directa

- Esta función le será de gran utilidad para cuando desea cantar con música de fondo.
1. Usando los botones de número de pista, registre el número de la pista deseada.
 2. Presione el botón de pausa (■ PAUSE).
 - Para iniciar la reproducción, presione el botón de reproducción (▶ PLAY) o el botón de pausa (■ PAUSE).

(2) Detención temporal al principio de la melodía – reproducción programada

- Luego de haber programado las selecciones deseadas, presione el botón de pausa (■ PAUSE). El reproductor avanzará hasta el principio de la 1ª pista del programa y esperará en modo de pausa.

11 Función de grabación sincronizada **Función de grabación sincronizada**

Conectando el conector de sincronización (SYNCHRO) al conector SYNCHRO de un magnetófono de cassettes DENON, usted podrá realizar grabaciones sincronizadas.

- Para usar esta función, asegúrese de conectar los conectores SYNCHRO y los conectores de salida. (Para detalles acerca de las conexiones, consulte la página 32.) Luego, cargar un disco.
- Cuando el reproductor CD se encuentre en modo de detención o pausa, al iniciarse la grabación sincronizada en el magnetófono de cassettes, el reproductor CD iniciará automáticamente la reproducción. (Reproducción sincronizada.)
- Durante la operación de reproducción sincronizada, el indicador de recepción de señales de control remoto destellará en el visualizador.

NOTA:

- La operación de reproducción sincronizada también puede efectuarse durante los modos de programación.
- Cuando la operación de reproducción sincronizada sea iniciada, los modos de reproducción repetición serán cancelados.
- A excepción del botones de parada (■ STOP), reproducción (▶ PLAY) y tiempo (TIME), los botones no funcionarán durante la operación de reproducción sincronizada.
- Si usted inicia la operación de grabación sincronizada en el magnetófono de cassettes, estando el reproductor CD en modo de reproducción, el reproductor CD no se sincronizará con el magnetófono de cassettes, y este último asumirá el modo de pausa de grabación sincronizada. En este caso, presione el botón de parada (■ STOP) del magnetófono de cassettes, ponga el reproductor CD en modo de detención o pausa, y vuelva a iniciar la operación de grabación sincronizada en el magnetófono de cassettes.
- Para mayores detalles, consulte el manual de instrucciones del magnetófono de cassettes que haya conectado a la unidad.

REPRODUCCIÓN USANDO LA UNIDAD DE CONTROL REMOTO

La unidad de control remoto RC-258 (incluida como accesorio), le permite controlar el reproductor de discos compactos desde una conveniente distancia.

(1) Inserción de las pilas

1. Quite la tapa del compartimiento de las pilas, ubicada en la parte posterior de la unidad de control remoto.
2. Inserte dos pilas R6P en la unidad RC-258, siguiendo las indicaciones impresas en el compartimiento de las pilas.
3. Coloque la tapa del compartimiento de las pilas, ubicada en la parte posterior de la unidad de control remoto.

Notas acerca de las pilas

- Use pilas R6P (AA) en la unidad de control remoto RC-258.
- Las pilas deberán ser reemplazadas aproximadamente una vez al año. Dependiendo de la frecuencia con que la unidad de control remoto sea usada, algunas veces podrá ser necesario reemplazar las pilas antes de que transcurra un año.
- Si no fuese posible controlar el reproductor de discos compactos mediante la unidad de control remoto desde una posición cercana, habiendo transcurrido menos de un año desde que las pilas fueron insertadas, significará que éstas están gastadas y que deben ser reemplazadas por pilas nuevas.
- Inserte las pilas correctamente, siguiendo el diagrama de polaridad ilustrado en el interior del compartimiento de las pilas. En otras palabras, asegúrese de que los polos (+) y (-) queden correctamente alineados.
- Las pilas son propensas a sufrir pérdidas y daños.
Por lo tanto:
No use simultáneamente pilas nuevas y usadas.
No use simultáneamente pilas de distintos tipos.
No efectúe una conexión en puente entre los polos opuestos de las pilas.
Asegúrese también de no exponerlas al calor, abrirlas ni exponerlas al fuego.
- Cuando la unidad de control remoto no vaya a ser usada por un período prolongado de tiempo, extraiga las pilas.
- Si las pilas han sufrido pérdidas, elimine toda huella de líquido de pila en el compartimiento de las pilas, limpiando cuidadosamente con un paño seco. Luego, inserte pilas nuevas.

(2) Uso de la unidad de control remoto

- Al usar la unidad de control remoto, apúntela hacia el sensor de control remoto del reproductor de discos compactos (vea abajo).
- La unidad puede ser usada a una distancia de hasta 8 metros, en línea recta con respecto al reproductor de discos compactos. Esta distancia disminuirá cuando haya obstáculos que interfieran con el recorrido de la señal, o cuando la unidad de control remoto sea operada en una diagonal con respecto al sensor de control remoto.

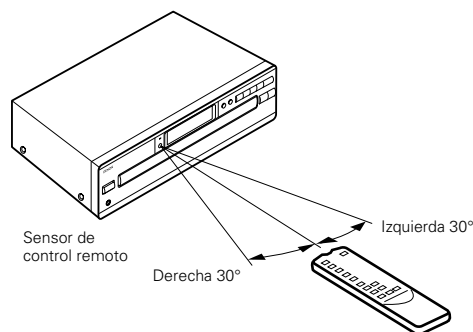

- La función de los botones de la unidad de control remoto es idéntica a la de los botones equivalentes del reproductor de discos compactos.
Activación y desactivación de la unidad.

Precauciones durante el uso

- No presione simultáneamente botones que tengan la misma función en la unidad de control remoto y en el reproductor de discos compactos. Esto podrá causar mal funcionamiento.
- Si el sensor de control remoto fuese expuesto a luz intensa, como por ejemplo a la luz directa del sol o a luz de lámparas fluorescentes, o si hubiese obstáculos entre la unidad de control remoto y el sensor, es probable que la operación a control remoto se torne difícil.



UNIDAD DE CONTROL REMOTE RC-258

Ajuste al modo de programa

- Para la búsqueda de programa, presione el botón de programación/selección directa (PROG/DIRECT) y luego los botones de número de pista (1 a 10 y +10).
- La unidad de control remoto está normalmente ajustada en el modo directo.

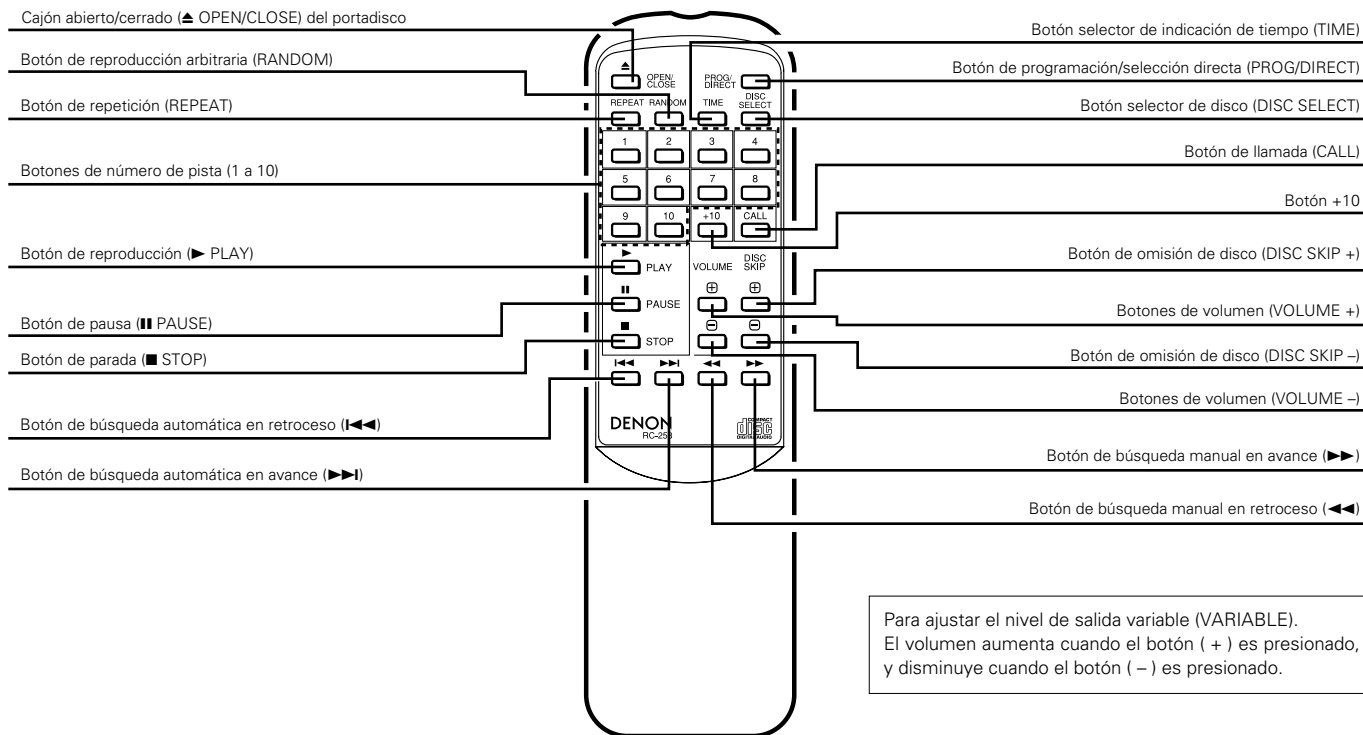

Para ajustar el nivel de salida variable (VARIABLE). El volumen aumenta cuando el botón (+) es presionado, y disminuye cuando el botón (-) es presionado.

• **Selección de disco**

Para seleccionar el número del disco a ser reproducido, use el botón selector de disco (DISC SELECT) conjuntamente con los botones numéricos.

Cuando el botón selector de disco (DISC SELECT) sea presionado, la indicación “-” aparecerá en la sección de número de disco del visualizador durante 2 segundos. Mientras la indicación “-” esté siendo mostrada, presione el botón numérico que corresponda al número del disco a ser reproducido.

Si usted presiona los botones numéricos sin que la indicación “-” esté siendo mostrada en la sección de número de disco del visualizador, usted seleccionará números de pista en vez de números de disco.

• **Selección directa**

Normalmente, para efectuar la operación de búsqueda directa, simplemente presione los botones numéricos deseados.

• **Salto de discos**

El botón de omisión de disco (DISC SKIP + -), no funcionará en los modos al azar o programa.

Durante la reproducción de disco secuencial aleatoria, cuando se presione el botón de salto de disco + el disco siguiente se reproducirá de forma aleatoria.

• **Volumen**

Es posible cambiar el nivel de salida del terminal de salida variable (VARIABLE).

Al presionar el botón de volumen, aparecerá la indicación “-” en la sección de tiempo M (TIME M) (minutos) de la ventanilla indicadora, y el nivel aparecerá en la sección S (segundos). Es posible cambiar el volumen entre un máximo de “00” y un mínimo de “-12” en 12 pasos, aproximadamente 1,5 dB por paso.

• **Selección de programa (Durante la reproducción, la pista que está siendo reproducida es programada como la 1ª pista.)**

Presione primero el botón de programación/directo (PROG/DIRECT), y luego los botones numéricos.

Por ejemplo, para programar las pistas 3, 11 y 5, presione PROG/DIRECT → 3 → +10 y 1 → 5.

Para cancelar el programa, presione el botón de modo programación/directo (PROG/DIRECT).

• **Para especificar números de pista**

Para números de pista inferiores a 10, simplemente presione el botón correspondiente al número deseado. Para números de pista mayores o iguales a 11, presione primero el botón +10, y luego los botones numéricos. Por ejemplo, para la pista número 22, presione el botón +10 dos veces, y luego el botón 2.

• **Volumen**

El control de volumen de la unidad funcionará cuando los botones de volumen sean presionados. Para confirmar el nivel de volumen, observe la posición del control.

• El indicador de tiempo indica el tiempo transcurrido de la pista que está siendo reproducida, el tiempo de reproducción restante de la pista que está siendo reproducida, y el tiempo total restante de todas las pistas que aún no han sido reproducidas.

Normalmente, se visualiza el tiempo que ha transcurrido de la pista que se está usando. Si se pulsa una vez este botón, el indicador [REMAIN] se ilumina, visualizándose el tiempo que queda de la pista que se está usando. Si se pulsa otra vez el botón, el indicador [DISC] se apaga y hace que el indicador [] se encienda, visualizándose el número de pistas totales que faltan por reproducirse en el disco y el tiempo que queda. Pulsando otra vez el botón se apaga el indicador [REMAIN] y el indicador visualiza el tiempo que ha pasado de la pista que se está reproduciendo.

• Durante la reproducción, el tiempo total restante corresponderá al tiempo restante de reproducción del disco. Para la operación de reproducción programada, el tiempo restante del programa sólo será indicado cuando las pistas programadas pertenezcan todas a un mismo disco.

Cuando se programan pistas de más de un disco aparece la indicación “- - - -”.

• En caso de que el tiempo total de reproducción de las pistas programadas sea superior a 99:59, en la pantalla aparece el signo “- - : - -”.

ESPECIFICACIONES

AUDIO

	DCM-65	DCM-35
Número de canales	2 canales	
Respuesta de frecuencia:	2 ~ 20.000 Hz	
Intervalo dinámico:	100 dB	98 dB
Relación señal a ruido:	112 dB	108 dB
Distorsión de alta frecuencia:	0,0025% (1kHz)	0,003%
Separación:	98 dB	96 dB
Lloro y tremolación:	Inferior a los límites medibles: (±0,001 %, valor de cresta ponderado)	

Voltaje de salida:

Variable 0,2 ~ 2,0 V

DISCOS

Disco compacto de audio
12 cm (5 pulg.) y 8 cm (3 pulg.)

CARACTERÍSTICAS GENERALES

Fuente de alimentación:	60 Hz, el voltaje se muestra en la etiqueta de rangos
Consumo:	15 W
Dimensiones:	434 (ancho) x 115 (alto) x 392 (prof.) mm (17-3/32" x 4-17/32" x 15-7/16")
Peso:	5,7 kg (12,6 lbs.) 5,7 kg (12,6 lbs)

FUNCIONES E INDICACIÓN

Funciones:

Se puede emplear cinco discos,
Selección directa de pista,
Selección de programa,
Reproducción arbitraria, etc.

Visualizadores:

Número de disco, Número de pista,
Tiempo (min. y seg.), Reproducción,
Pausa, Repetición,
Reproducción arbitraria, etc.

Otros:

Toma para audífonos (nivel variable)

UNIDAD DE CONTROL REMOTO RC-258

Sistema de control remoto: Sistema de rayos infrarrojos
Fuente de alimentación: 3 V DC; dos pilas secas x R6P
(tamaño standard AA)

Dimensiones: 50 (ancho) x 175 (alto) x 18 (prof.) mm
(1-31/32" x 6-57/64" x 45/64")

Peso: 100 gr.
(incluyendo las pilas)

El HDCD® y High Definition Compatible Digital® son marcas registradas de Pacific Microsonics, Inc.

* Con el propósito de introducir mejoras, el diseño y las especificaciones del producto están sujetos a cambios sin previo aviso.

NIPPON COLUMBIA CO., LTD.

14-14, AKASAKA 4-CHOME, MINATO-KU, TOKYO 107-8011, JAPAN

Telephone: (03) 3584-8111

Cable: NIPPON COLUMBIA TOKYO Telex: JAPANOLA J22591

