

aspiron

CANISTER VACUUM CLEANER

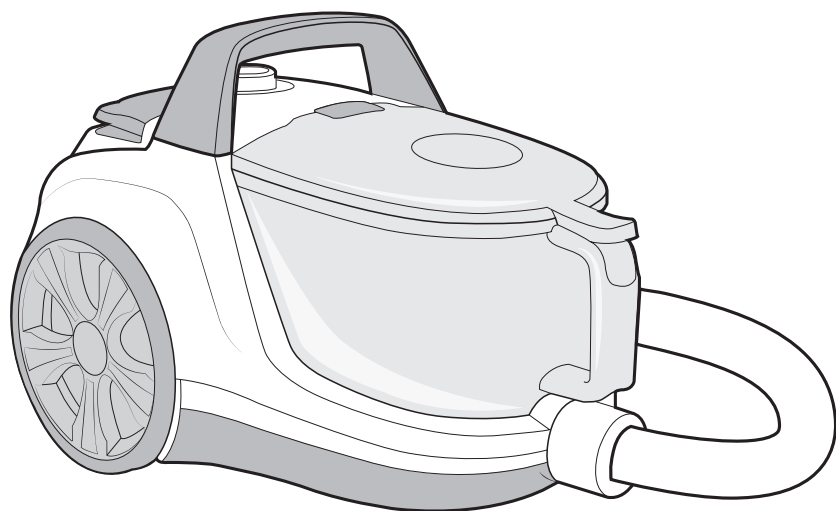

AS-CA006
User Manual

CONTENTS

IMPORTANT SAFETY INSTRUCTIONS	02
KNOWING YOUR VACUUM CLEANER	05
USING YOUR VACUUM CLEANER	08
CLEANING AND MAINTENANCE	10
TROUBLESHOOTING	13

IMPORTANT SAFETY INSTRUCTIONS



IMPORTANT SAFETY INSTRUCTIONS

When using an electrical appliance, basic precautions should always be followed, including the following:

READ ALL INSTRUCTIONS BEFORE USING (THIS APPLIANCE)

WARNING –To reduce the risk of fire, electric shock, or injury:

- Do not leave appliance when plugged in. Unplug from outlet when not in use and before servicing.
- Do not use outdoors or on wet surfaces.
- Do not allow to be used as a toy. Close attention is necessary when used by or near children, pets or plants.
- Use only as described in this manual. Use only manufacturer's recommended attachments.
- Do not use with damaged cord or plug. If appliance is not working as it should, has been dropped, damaged, left outdoors, or dropped into water, return it to a service center.
- Do not pull or carry by cord, use cord as a handle, close a door on cord, or pull cord around sharp edges or corners. Do not run appliance over cord. Keep cord away from heated surfaces.
- Do not unplug by pulling on cord. To unplug, grasp the plug, not the cord.
- Do not handle plug or appliance with wet hands.
- Do not put any object into openings. Do not use with any opening blocked; keep free of dust, lint, hair, and anything that may reduce air flow.
- Keep hair, loose clothing, fingers, and all parts of body away from openings and moving parts.
- Turn off all controls before unplugging.
- Use extra care when cleaning on stairs.
- Do not use to pick up flammable or combustible liquids, such as gasoline, or use in areas where they may be present.
- Hold plug when rewinding onto cord reel. Do not allow plug to whip when rewinding.
- Do not pick up anything that is burning or smoking, such as cigarettes, matches, or hot ashes.
- Do not use without dust bag.
- Unplug before connecting mechanical accessory.

SAVE THESE INSTRUCTIONS

Household use only.

To reduce the risk of electric shock, this appliance has a polarized plug (one blade is wider than the other). This plug will fit in a polarized outlet only one way. If the plug does not fit fully in the outlet, reverse the plug. If it still does not fit, contact a qualified electrician to install the proper outlet. Do not change the plug in any way.

SPECIFICATIONS

Model	AS-CA006
Rated Voltage/Frequency	120V ~ 60Hz
Rated Power	1200W
Max Suction	≥455AW
Dust Capacity	3.5L
Noise	≤78db
Motor Speed	100000 RPM

0

1

KNOWING YOUR VACUUM CLEANER

2

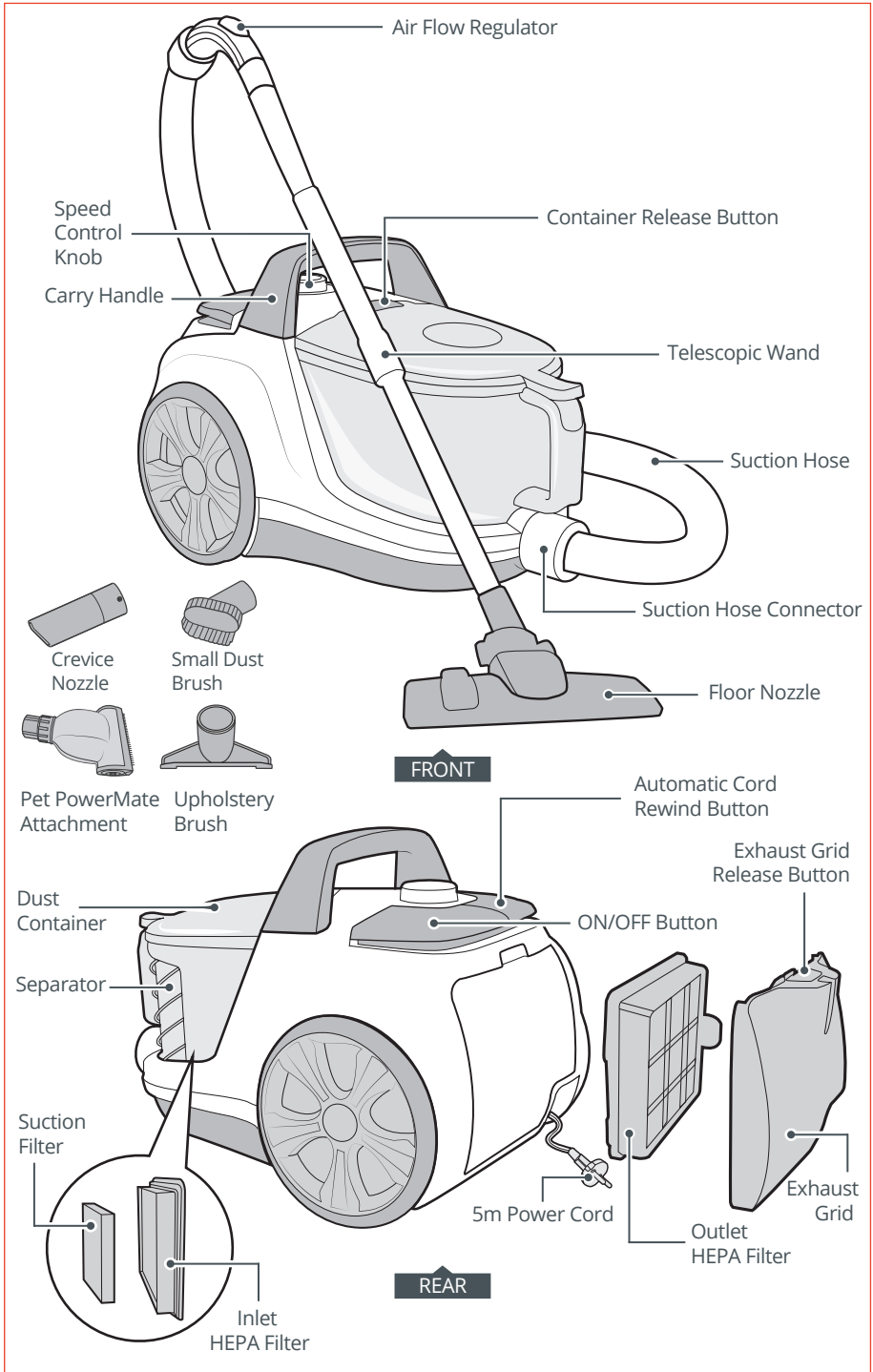

Suggestion for Use of Accessories



Floor Nozzle

Ideal for hardwood floors, carpets, tiles.



Crevice Nozzle

Perfect for sucking dirt out of tight crevices, usually between upholstery cushions.



Pet PowerMate Attachment

Lifts stubborn hair and dander from carpeting, baseboards, and furniture.



Small Dust Brush

Designed for dusting hard-to-reach and delicate surfaces, such as window frames and central air vents.



Upholstery Brush

Made for cleaning upholstery and stairs.

**USING YOUR
VACUUM
CLEANER**

2

1.

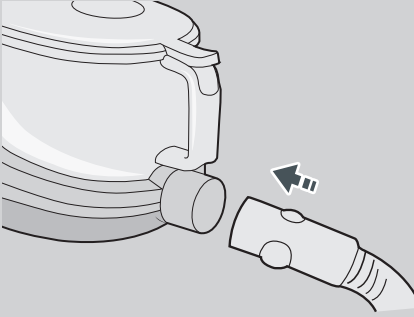

Insert the hose into the canister until it locks into place. Then, insert the selected brush into the hose.

2.

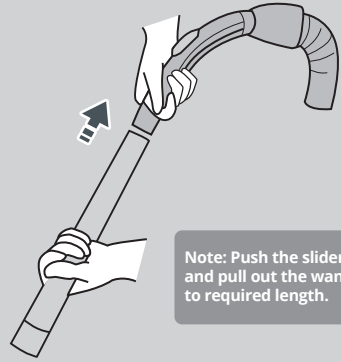

Optionally, insert the telescopic wand to the curved end of the hose tightly. Connect the selected nozzle/brush to the end of the wand until it clicks into place.

3.

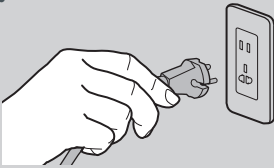

Pull the power cord from the vacuum cleaner and plug it into the mains.

4.



Step on ON/OFF Button to turn on the appliance. Turn the speed control knob to adjust the suction power of the appliance.

5.

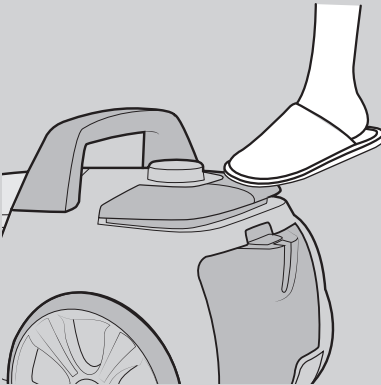

Step on Automatic Cord Rewind Button to rewind the cord slowly, ensure that it does not whip to cause damages.

2

**CLEANING
AND
MAINTENANCE**

3

4



- Always turn off and unplug the appliance before cleaning or maintenance.
- Do not use corrosive detergent or solvent to clean. Do not swash the appliance with water.
- Do not clean any part of the vacuum cleaner in the dishwasher, if necessary, clean the parts and the appliance with a moist cloth.
- Replace the filters if you see visible buildup of dust or particles on it (it may look gray or dirty).

Empty the Dust Container

1.

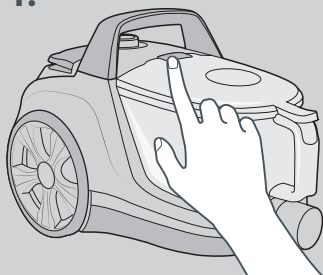

Press Container Release Button to take out the dust container.

2.

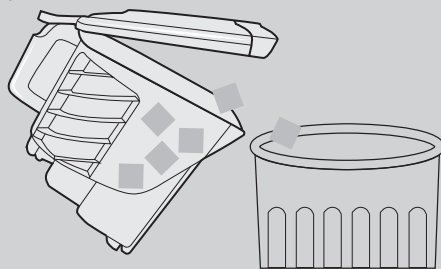

Dispose of dirt contained in the dust container with regular household waste.

Replace the Filters

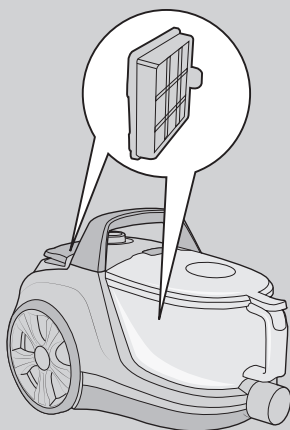

- Outlet HEPA Filter: Press Exhaust Grid Release Button to remove the Exhaust Grid and exchange the filter.
- Inlet HEPA Filter: Remove Inlet HEPA Filter and replace with a new filter.

3

**TROUBLE
SHOOTING**



5

Cleaner does not work.

The suction power is weak.

The speed cannot be regulated.

- Check if the power plug is plugged well into the socket.
- Check if there is power in the socket.
- Check if the switch of the appliance is turned on.

- Check if the floor nozzle or the hose is clogged. Remove the clogging timely.
- Check if the dust container is full of dust. Clean the dust container timely.
- Check if the filters are clogged. Change the filters.
- Check if the telescopic wand is connected with the floor nozzle right.

Turn on and turn off the machine for several times, and if it still does not work, send it to the maintenance department for repair.

The troubleshooting guide addresses the most common problems. If problems persist, feel free to contact our Customer Support at

support@aspiron.co



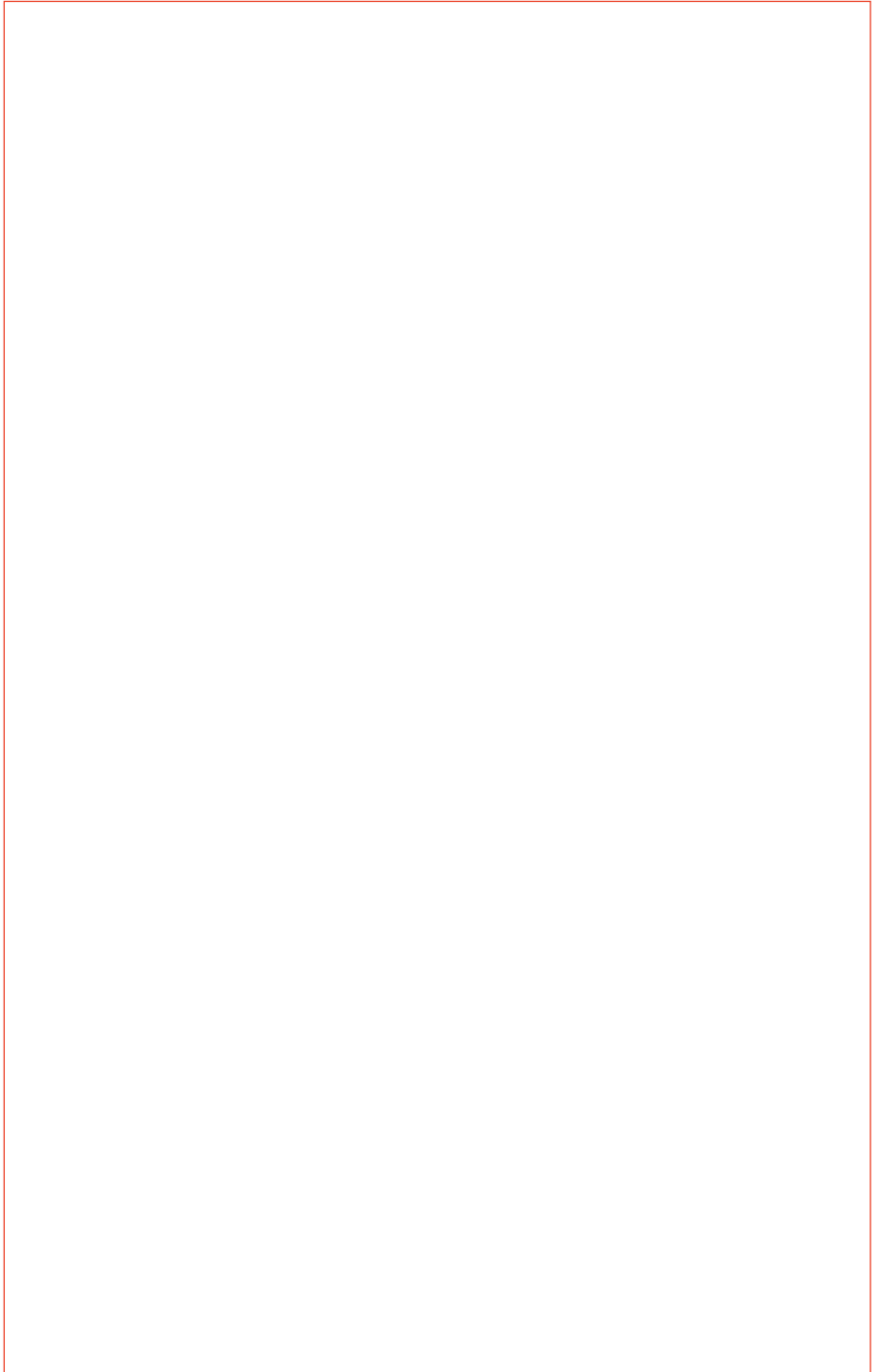

CONTENTS

IMPORTANTES MESURES DE SÉCURITÉ	16
CONNAÎTRE SON ASPIRATEUR	22
UTILISATION DE VOTRE ASPIRATEUR	23
NETTOYAGE ET ENTRETIEN	24
DÉPANNAGE	267

IMPORTANTES MESURES DE SÉCURITÉ



IMPORTANTES MESURES DE SÉCURITÉ

L'utilisation d'un appareil électrique demande certaines précautions:

LIRE TOUTES LES INSTRUCTIONS AVANT DE FAIRE FONCTIONNER (CET APPAREIL)

AVERTISSEMENT – Pour réduire les risques d'incendie, de choc électrique ou de blessure:

- Ne pas laisser l'appareil sans surveillance lorsqu'il est branché. Débrancher lorsque l'appareil n'est pas utilisé et avant l'entretien.
- Ne pas utiliser à l'extérieur et ne pas aspirer de matières humides.
- Ne pas permettre aux enfants de jouer avec l'appareil. Une attention particulière est nécessaire lorsque l'appareil est utilisé par des enfants ou à proximité de ces derniers.
- N'utiliser que conformément à cette notice avec les accessoires recommandés par le fabricant.
- Ne pas utiliser si le cordon ou la fiche est endommagé. Retourner l'appareil à un atelier de réparation s'il ne fonctionne pas bien, s'il est tombé ou s'il a été endommagé, oublié à l'extérieur ou immergé.
- Ne pas tirer, soulever ni traîner l'appareil par le cordon. Ne pas utiliser le cordon comme une poignée, le coincer dans l'embrasure d'une porte ou l'appuyer contre des arêtes vives ou des coins. Ne pas faire rouler l'appareil sur le cordon. Garder le cordon à l'écart des surfaces chaudes.
- Ne pas débrancher en tyrant sur le cordon. Tirer plutôt la fiche.
- Ne pas toucher la fiche ni l'appareil lorsque vos mains sont humides.
- N'insérer aucun objet dans les ouvertures. Ne pas utiliser l'appareil lorsqu'une ouverture est bloquée. S'assurer que de la poussière, de la peluche, des cheveux ou d'autres matières ne réduisent pas le débit d'air.
- Maintenir les cheveux, les vêtements amples, les doigts et toutes les parties du corps à l'écart des ouvertures et des pièces mobiles.
- Mettre toutes les commandes à la position ARRÊT avant de débrancher l'appareil.
- User de prudence lors du nettoyage des escaliers.
- Ne pas aspirer des liquides inflammables ou combustibles, comme de l'essence, et ne pas faire fonctionner dans des endroits où peuvent se trouver de tels liquides.
- Tenir la fiche en enroulant le cordon, pour l'empêcher de battre par terre.
- Ne pas aspirer de matières en combustion ou qui dégagent de la fumée, comme des cigarettes, des allumettes ou des cendres chaudes.
- Ne pas utiliser l'appareil si le sac à poussière ou le filtre n'est pas en place.
- Débranchez avant de connecter l'accessoire mécanique.

CONSERVER CES INSTRUCTIONS

Usage Domestique seulement.

Afin de réduire le risque de choc électrique, cet appareil est muni d'une fiche polarisée (une des lames est plus large). Cette fiche ne peut être insérée dans une prise polarisée que d'une seule façon. Si la fiche ne peut être insérée dans la prise, retourner la fiche. Si la fiche ne peut toujours pas être insérée dans la prise, consulter un professionnel pour faire installer une prise adéquate par un électricien qualifié. Ne pas modifier la fiche.

SPÉCIFICATIONS

Modèle	AS-CA006
Tension nominale/Fréquence	230V ~ 50Hz
Puissance nominale	1200W
Aspiration maximale	≥455AW
Capacité de poussière	3.5L
Bruit	≤78db
Vitesse du moteur	100000 tr/min

0

1

**CONNAÎTRE
SON
ASPIRATEUR**

2

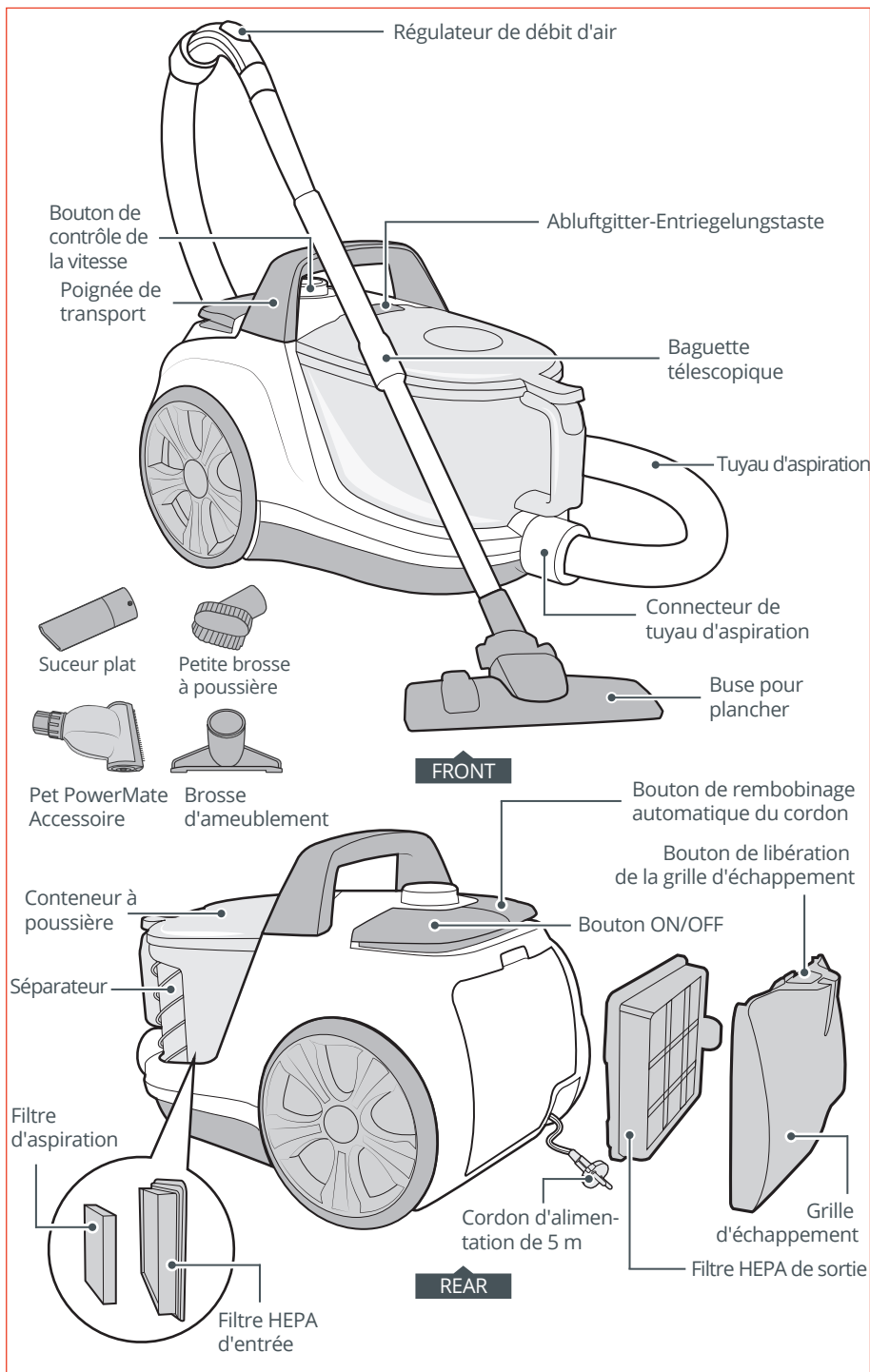

Suggestion d'utilisation des accessoires



Buse pour plancher

Idéal pour les planchers de bois franc, les tapis, les carreaux.



Suceur plat

parfait pour aspirer la saleté des crevasses étroites, généralement entre les coussins d'ameublement.



Pet PowerMate Accessoire

enlève les poils et les squames tenaces des tapis, des plinthes et des meubles.



Petite brosse à poussière

conçue pour épousseter les surfaces difficiles à atteindre et délicates, telles que les cadres de fenêtre et les bouches d'aération centrales.



Brosse d'ameublement

Conçue pour nettoyer les meubles rembourrés et les escaliers.

**UTILISATION
DE VOTRE
ASPIRATEUR**

2

1.

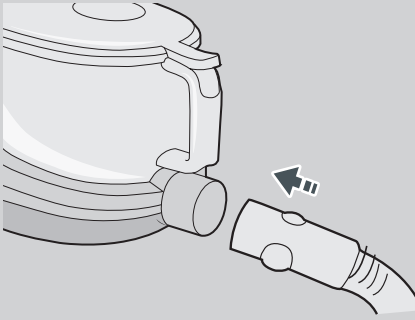

Insérez le tuyau dans le corps jusqu'à ce qu'il se verrouille en place. Ensuite, insérez la buse/la brosse sélectionnée dans le tuyau.

2.

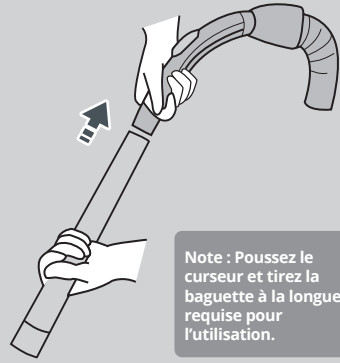

Note : Poussez le curseur et tirez la baguette à la longueur requise pour l'utilisation.

Ou, insérez fermement le tube télescopique à l'extrémité incurvée du tuyau. Connectez la buse/la brosse sélectionnée à l'extrémité de la lance jusqu'à ce qu'elle s'enclenche.

3.

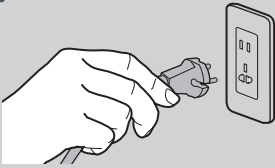

Tirez le cordon d'alimentation de l'aspirateur et branchez-le sur le secteur.

5.

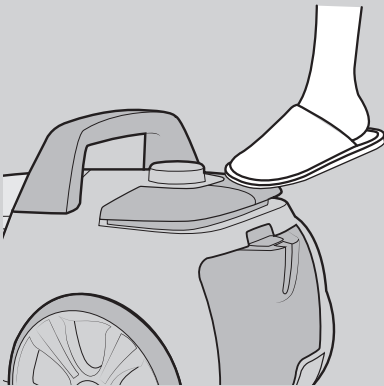

Appuyez sur le bouton de rembobinage automatique du cordon pour rembobiner lentement le cordon, afin d'éviter qu'il ne se brise et ne cause des dommages.

4.



Appuyez sur le bouton ON/OFF pour mettre l'appareil en marche. Tournez le bouton de réglage de la vitesse pour ajuster la puissance d'aspiration de l'appareil.

2

**NETTOYAGE
ET
ENTRETIEN**

3

4



- Éteignez et débranchez toujours l'appareil avant de le nettoyer ou de l'entretenir.
- N'utilisez pas de détergent ou de solvant corrosif pour le nettoyage.
- N'arrosez pas l'appareil avec de l'eau.
- Ne nettoyez aucune pièce de l'aspirateur dans le lave-vaisselle. Si nécessaire, nettoyez les pièces et l'appareil avec un chiffon humide.
- Remplacez les filtres si vous constatez une accumulation visible de poussière ou de particules sur ceux-ci (ils peuvent paraître gris ou sales).

Vider le conteneur à poussière

1.

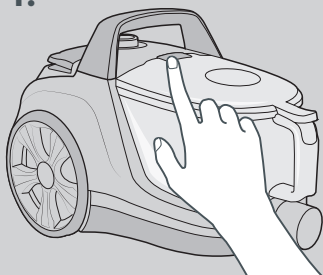

Appuyez sur le bouton de libération du conteneur pour sortir le conteneur à poussière.

2.

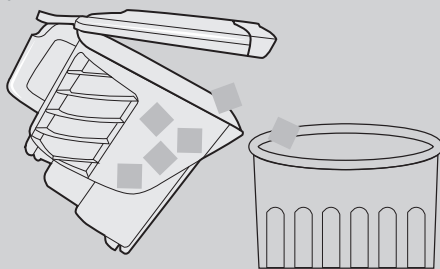

Jetez les saletés contenues dans le conteneur à poussière avec les déchets ménagers ordinaires.

Remplacer les filtres

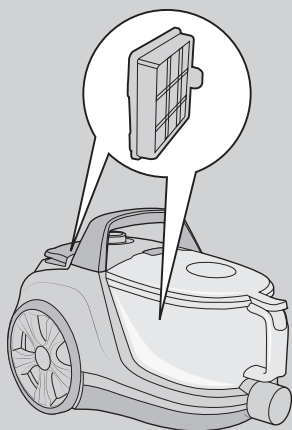

- Filtre HEPA de sortie : Appuyez sur le bouton de libération de la grille d'évacuation pour retirer la grille d'évacuation et remplacer le filtre.
- Filtre HEPA d'entrée : Retirez le filtre HEPA d'entrée et remplacez-le par un nouveau filtre.

3

DÉPANNAGE

4

5

Le nettoyeur ne fonctionne pas.

La puissance d'aspiration est faible.

La vitesse ne peut pas être réglée.

- Vérifiez si la fiche d'alimentation est bien branchée dans la prise.
- Vérifiez s'il y a du courant dans la prise.
- Vérifiez si l'interrupteur de l'appareil est allumé.

- Vérifiez si la buse de sol ou le tuyau est bouché. Enlevez le bouchon au moment opportun.
- Vérifiez si le conteneur à poussière est plein de poussière. Nettoyez le conteneur à poussière en temps voulu.
- Vérifiez si les filtres sont bouchés. Changez les filtres.
- Vérifiez si la baguette télescopique est bien connectée à la buse de sol.

Allumez et éteignez la machine plusieurs fois, et si elle ne fonctionne toujours pas, envoyez-la au service d'entretien pour réparation.

Le guide de dépannage aborde les problèmes les plus courants. Si les problèmes persistent, n'hésitez pas à contacter notre service clientèle à l'adresse

support@aspiron.co



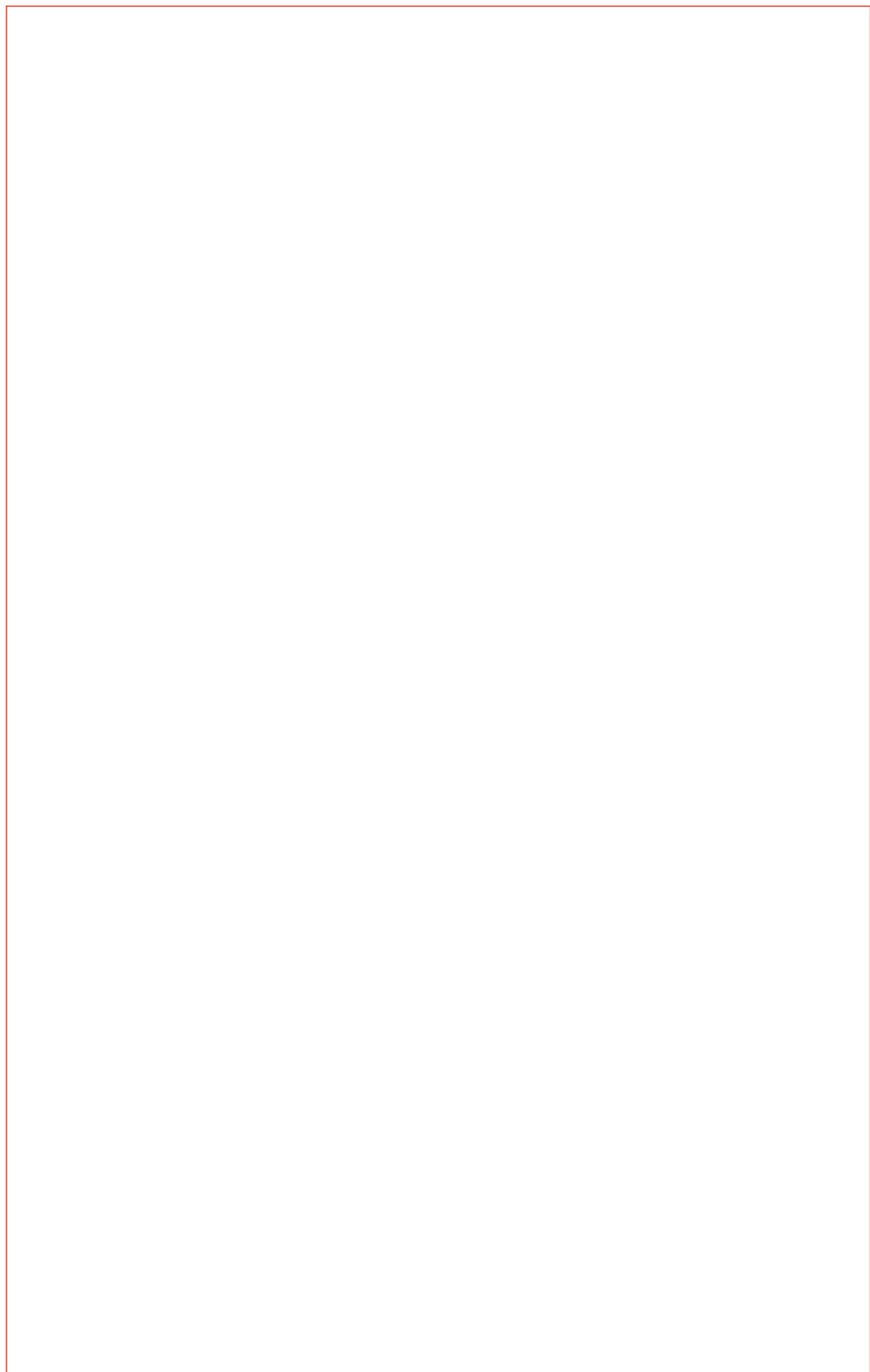

WARRANTY

Thanks for choosing Aspiron Canister Vacuum Cleaner.

This product is covered with Aspiron product and labor warranty for 12 months from the date of its original purchase.

The warranty will not apply in cases of:

- Accident, misuse, or repairs performed by unauthorized personnel.
- Any unit that has been tampered with or used for commercial purpose.
- Normal wear and tear of wearable parts.
- Use of force, damage caused by external influences.
- Damage caused by non-observance of the User Manual, e.g. connection to an unsuitable mains supply or non-compliance with the instructions.
- Partially or completely dismantled appliances.
- Defects caused by or resulting from damages from shipping or from repairs, service, or alteration to the product or any of its parts that have been performed by a repair person not authorized by Aspiron.

We can only provide after sales service for products that are sold by Aspiron or Aspiron authorized retailers and distributors. If you have purchased your unit from a different place, please contact your seller for return and warranty issues.

※ **Please have your invoice and order ID ready before contacting Customer Support.**

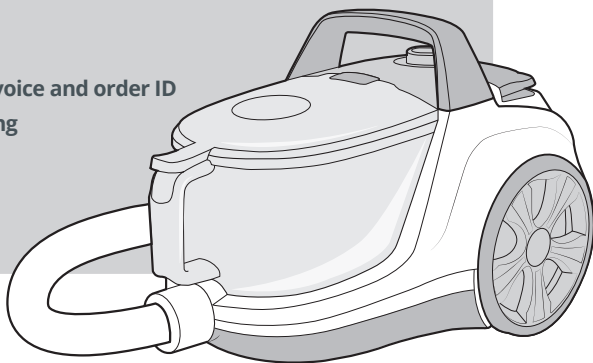



support@aspiron.co



www.aspiron.co



Manufacturer: Shenzhen NearbyExpress Technology Development Co.,Ltd.
Address: Floor 7, Building E, Galaxy World Phase II, Shenzhen, China



intertek
3071489

Made In China

asPiron

Questions or Concerns?
support@aspiron.co

