

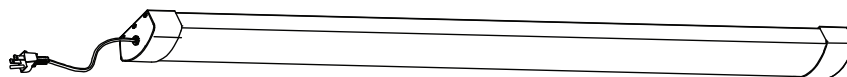

Thank you for your purchase. Questions, comments or feedback? We'd love to hear from you. Visit feit.com/help for support.

IMPORTANT, RETAIN FOR FUTURE REFERENCE: READ CAREFULLY SMART WIFI LED SHOP LIGHT INSTALLATION INSTRUCTIONS

WARNING: These products may represent a possible shock or fire hazard if improperly installed or attached in any way. Products should be installed in accordance with the owners manual, current electrical codes and/or the current National Electric Code (NEC).



PARTS INCLUDED (Drawings not to scale)

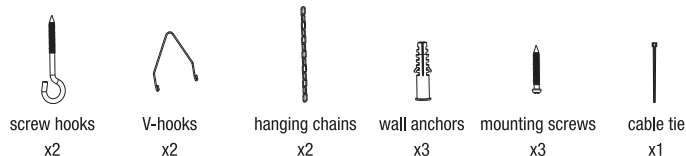

THIS FIXTURE IS INTENDED TO ONLY BE INSTALLED DIRECTLY BENEATH A CEILING-MOUNTED RECEPTACLE.

CAUTION: Installation not be made on a radiant-heating ceiling.

CAUTION: Hooks are to engage the chain only and not the electric cord.

CAUTION: This fixture needs to be grounded.

Voltage: 120Vac Current: X.XXA

SUITABLE FOR DAMP LOCATIONS

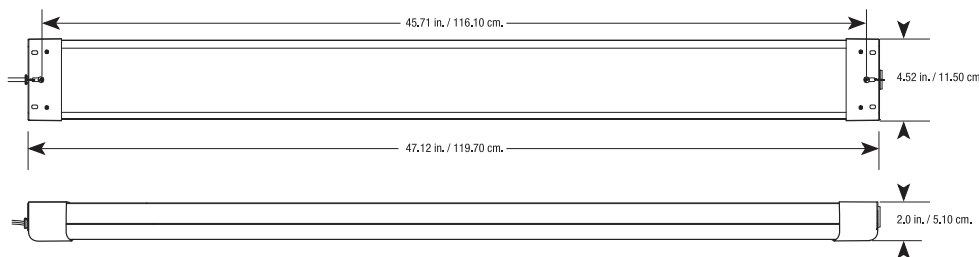

LINKING MULTIPLE SHOPLIGHTS

Link up to 6 shoplights together

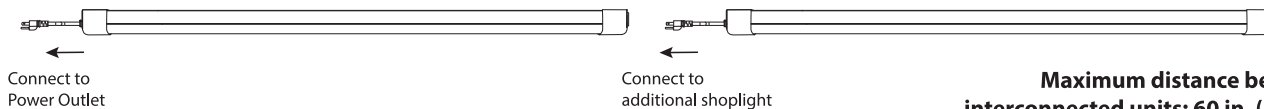

Maximum distance between interconnected units: 60 in. (1.52m)

Supplier's Declaration of Conformity: 47 CFR § 2.1077 Compliance Information

Responsible Party: Feit Electric Company 4901 Gregg Road, Pico Rivera, CA 90660, USA 562-463-2852

Unique Identifier: SHOP/4/CCT/AG

This device complies with part 15 of the FCC Rules. Operation is subject to the following two conditions: (1) This device may not cause harmful interference, and (2) this device must accept any interference received, including interference that may cause undesired operation. Note: This equipment has been tested and found to comply with the limits for a Class B digital device, pursuant to part 15 of the FCC Rules. These limits are designed to provide reasonable protection against harmful interference in a residential installation. This equipment generates, uses and can radiate radio frequency energy and, if not installed and used in accordance with the instructions, may cause harmful interference to radio communications. However, there is no guarantee that interference will not occur in a particular installation. If this equipment does cause harmful interference to radio or television reception, which can be determined by turning the equipment off and on, the user is encouraged to try to correct the interference by one or more of the following measures: Reorient or relocate the receiving antenna. Increase the separation between the equipment and receiver. Connect the equipment into an outlet on a circuit different from that to which the receiver is connected. Consult the dealer or an experienced radio/TV technician for help. Any changes or modifications not expressly approved by the manufacturer could void the user's authority to operate the equipment. CAN ICES-005 (B).

LIMITED WARRANTY

This product is warrantied to be free from defects in workmanship and materials for up to 5 years from date of purchase. If the product fails within the warranty period, please visit feit.com/help for instructions on replacement/refund or call 866.326.BULB. REPLACEMENT OR REFUND IS YOUR SOLE REMEDY. EXCEPT TO THE EXTENT PROHIBITED BY APPLICABLE LAW, ANY IMPLIED WARRANTIES ARE LIMITED IN DURATION TO THE DURATION OF THIS WARRANTY. LIABILITY FOR INCIDENTAL OR CONSEQUENTIAL DAMAGES IS HEREBY EXPRESSLY EXCLUDED. Some states and provinces do not allow the exclusion of incidental or consequential damages, so the above limitation or exclusion may not apply to you. This warranty gives you specific legal rights, and you may also have other rights which vary from state to state or province to province.





WARNING: TURN OFF THE MAIN POWER AT THE CIRCUIT BREAKER BEFORE INSTALLING THE FIXTURE IN ORDER TO PREVENT POSSIBLE ELECTRIC SHOCK.

INSTALLATION OPTIONS

Install fixture using included chain and V-hooks

1. Install provided screw-hooks directly onto ceiling. Spacing between screws should be 47.28 inches (See Figure A). For concrete ceilings/drywalls, wall anchors are required. Drill two holes (use a 1/4 inch drill bit) for provided wall anchors then use provided screw hooks (See Figure 1).
2. Attach chain to V-hooks then insert hooks into mounting holes located on endcap of the fixture (See Figure 2). Do this for both ends of fixture.
3. Install fixture to ceiling by hanging the chain to pre-mounted screw-hooks on ceiling (See Figure 3).
4. Plug in power-cord to outlet or connect to additional SHOP/4/CCT/AG Shop Lights.
5. Zip tie cord to chain so that excess cord is kept out of the work space. (see Figure 4).

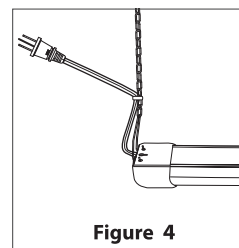
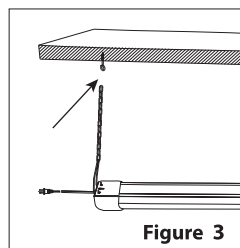
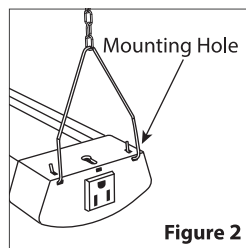
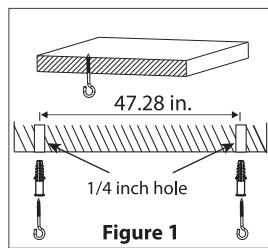
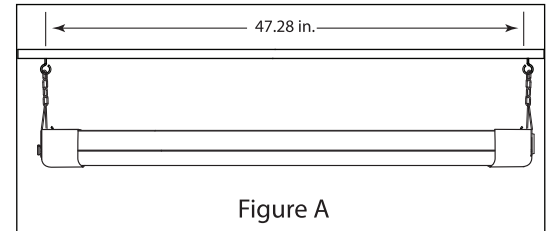

Drawings not to scale

Install fixture flushmount using screws

1. Install provided screws directly onto mounting surface. Spacing between screws should be 45.71 inches. Gap (D) should be .079-.099 inches. For concrete/drywall surfaces, wall anchors are required. Drill two holes (use a 1/4 inch drill bit) for provided wall anchors then use provided screws (See Figure 5).
2. Install fixture to mounting surface by inserting the Key Holes on top side of the fixture into the mounting screws (See Figure 6). It may be necessary to adjust the tightness of the screws (Gap D). Make sure both screws hold the fixture securely on the narrow side of the Key Holes.
3. Mount a third screw next to the side of the outlet (See Figure 7). If anchor is required, mark the hole as close as possible to the fixture, remove the fixture, drill the hole on the marked position, install anchor into the drilled hole, re-install the fixture then install the screw into the wall anchor. This will secure the fixture into place.
4. Plug in power-cord to outlet or connect to additional SHOP/4/CCT/AG Shop Lights.

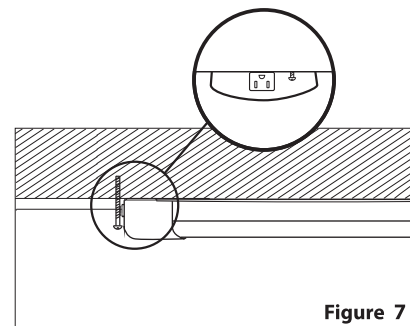
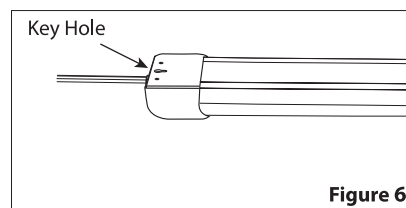
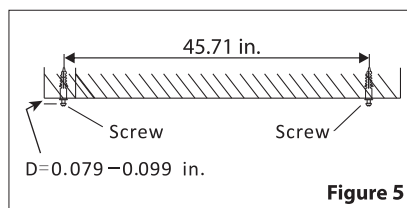

Drawings not to scale

Fixture Maintenance

1. Please make sure the power is Off before maintenance.
2. To avoid any damage to the product, please do not use any chemical solvents during the routine maintenance.
3. To ensure better lighting, please clean the fixture regularly.

SAVE THESE INSTRUCTIONS

Smart Wi-Fi Shop Light

Quick Install APP Guide

Getting Started:

- 1 Download the Feit Electric app on your smart device



- 2 Plug in your Smart Wi-Fi Shop Light
Plug the Smart Wi-Fi Shop Light into any indoor receptacle.

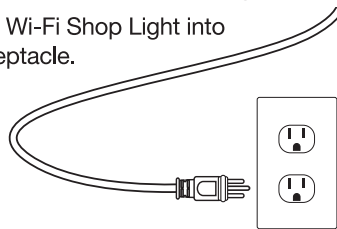

WARNING: These products may represent a possible shock or fire hazard if improperly installed or attached in any way. Products should be installed in accordance with this install guide, current electrical codes and/or the current National Electric Code (NEC).

NOTE: If the Shop Light(s) is not blinking, turn the Shop Light(s) ON-OFF-ON-OFF-ON by using the plug, wall switch or slide switch (on the Shop Light). Constant power to the Shop Light(s) is required at all times.

- 3 Launch and use the Feit Electric app to complete the set up
Tap **Add Device** or the + sign, then select **Lighting Device** and confirm. You will be prompted to enter your Wi-Fi network and password.

Be sure to connect to a 2.4 GHz Wi-Fi network that covers your installation location.

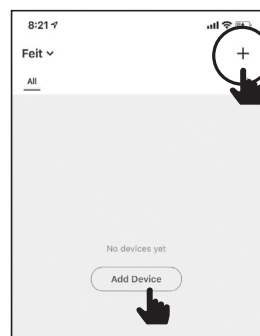

- 4 (Optional) Connect to Google Assistant or Alexa using the in App guide

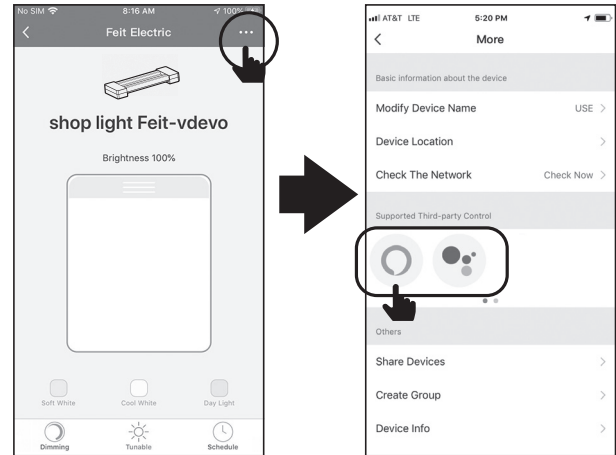

Tap (...) icon

Choose Alexa or Google Assistant

TROUBLESHOOTING TIPS

If you are having difficulty connecting:

- Make sure the Wi-Fi network is a 2.4 GHz network. Smart Wi-Fi Shop Light will not connect to a 5 GHz network.
- Test your Wi-Fi network with other devices such as your phone to make sure it is operating properly.
- The Wi-Fi connection may not have good coverage during set up. Try moving the Smart Wi-Fi Shop Light closer to your Wi-Fi router.
- Your Wi-Fi network password is case sensitive, make sure you are entering correctly.

Please also check the App User Guide for more information

Need Help?

Thank you for your purchase.
Questions, comments or feedback?
We'd love to hear from you.

Visit feit.com/help for support or connect with us:



@FeitElectric



@FeitElectricInc



feitelectricalighting



SAVE THESE INSTRUCTIONS



Merci pour votre achat. Questions, commentaires ou des commentaires? Nous aimerions recevoir de vos nouvelles. Visitez feit.com/help pour obtenir de l'aide.



IMPORTANT, CONSERVEZ POUR RÉFÉRENCE FUTURE: LISEZ ATTENTIVEMENT

INSTRUCTIONS D'INSTALLATION DE LA LUMINAIRE D'ATELIER DEL INTELLIGENT

AVERTISSEMENT: Ces produits peuvent représenter un risque d'électrocution ou d'incendie s'ils sont mal installés ou fixés de quelque manière que ce soit. Les produits doivent être installés conformément au manuel du propriétaire, aux codes électriques en vigueur et / ou au National Electric Code (NEC) en vigueur.

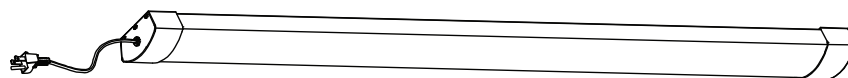

PIÈCES INCLUSES (Dessins non à l'échelle)

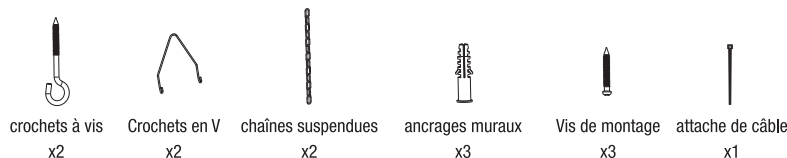

CET APPAREIL EST CONÇU UNIQUEMENT POUR ÊTRE INSTALLÉ DIRECTEMENT SOUS UN RÉCEPTACLE MONTÉ AU PLAFOND.

ATTENTION: L'installation ne doit pas être effectuée sur un plafond à chauffage radiant

ATTENTION: Les crochets doivent engager la chaîne uniquement et non le cordon électrique.

ATTENTION: Cet appareil doit être mis à la terre.

Tension: 120Vac Courant: X.XXA

CONVIENT AUX ENDROITS HUMIDES

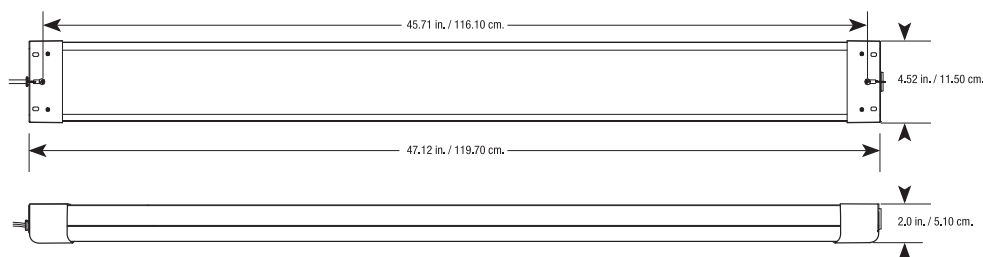

LIAISON DE PLUSIEURS VITRINES

Liez jusqu'à 6 projecteurs ensemble

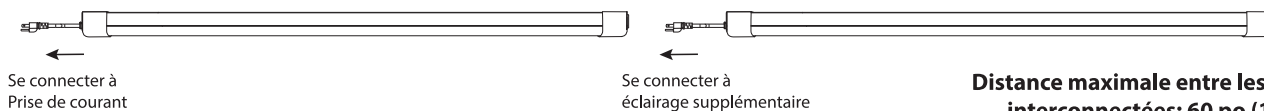

Distance maximale entre les unités interconnectées: 60 po (1,52 m)

Déclaration de conformité du fournisseur: 47 CFR § 2.1077 Informations de conformité

Partie responsable: Feit Electric Company 4901 Gregg Road, Pico Rivera, CA 90660, USA 562-463-2852

Identifiant unique: SHOP/4/CCT/AG

Ce dispositif est conforme à la partie 15 des règles de la FCC. Le fonctionnement est soumis aux deux conditions suivantes, cet appareil : 1) ne doit pas causer d'interférences nuisibles, 2) doit accepter toutes les interférences reçues, y compris celles susceptibles de provoquer des interférences nuisibles. Remarque : Cet équipement a été testé et répond aux limites établies pour les appareils numériques de catégorie B, conformément à la partie 15 des règles de la FCC. Ces limites sont établies afin d'offrir une protection raisonnable contre toute interférence nuisible dans une installation résidentielle. Cet équipement génère, utilise et émet de l'énergie radioélectrique et peut causer des interférences nuisibles dans les communications radio s'il n'est pas correctement installé et utilisé. Toutefois, rien ne garantit qu'aucune interférence ne se produira dans une installation donnée. Si cet équipement cause des interférences nuisibles aux communications radiophoniques ou télévisuelles, lesquelles peuvent être repérées en allumant et en éteignant l'équipement, l'utilisateur peut essayer de remédier au problème par l'une des mesures suivantes : réorienter ou déplacer l'antenne réceptrice. Augmenter la distance entre l'équipement et le récepteur. Brancher l'équipement dans une prise qui ne se trouve pas sur le même circuit que celui dans lequel le récepteur est connecté. Consulter le fournisseur ou un technicien radio/TV expérimenté pour obtenir de l'aide. Tout changement ou modification non expressément approuvé par le fabricant pourrait annuler le droit de l'utilisateur à utiliser l'équipement. CAN NMB-005 (B).

GARANTIE LIMITÉE

Ce produit est garanti contre les défauts de fabrication et de matériaux pendant un maximum de cinq ans à compter de la date d'achat. Si le produit échoue pendant la période de garantie, veuillez visiter feit.com/help pour obtenir des instructions sur le remplacement / remboursement ou appeler le 866.326.BULB. LE REMPLACEMENT OU LE REMBOURSEMENT EST VOTRE SEUL RECOURS. SAUF DANS LA MESURE INTERDITE PAR LA LOI APPLICABLE, TOUTE GARANTIE IMPLICITE EST LIMITÉE EN DURÉE À LA DURÉE DE CETTE GARANTIE. LA RESPONSABILITÉ POUR LES DOMMAGES INDIRECTS OU INDIRECTS EST EXPRESSÉMENT EXCLUE. Certains états et provinces n'autorisant pas l'exclusion des dommages accessoires ou consécutifs, la limitation ou l'exclusion ci-dessus peut ne pas s'appliquer à vous. Cette garantie vous donne des droits légaux spécifiques, et vous pouvez également avoir d'autres droits qui varient d'un état à l'autre ou d'une province à l'autre.



AVERTISSEMENT:

COUPEZ L'ALIMENTATION PRINCIPALE AU DISJONCTEUR AVANT INSTALLER LE LUMINAIRE AFIN D'ÉVITER D'ÉVENTUELS CHOCS ÉLECTRIQUES.

OPTIONS D'INSTALLATION

Installez le luminaire à l'aide de la chaîne et des crochets en V inclus

1. Installez les crochets à vis fournis directement sur le plafond. L'espacement entre les vis doit être de 47,28 pouces (voir la figure A). Pour les plafonds en béton / cloisons sèches, des ancrages muraux sont nécessaires. Percez deux trous (utilisez une mèche de 1/4 po) pour les ancrages muraux fournis, puis utilisez les crochets à vis fournis (voir la figure 1).
2. Attachez la chaîne aux crochets en V, puis insérez les crochets dans les trous de montage situés sur l'embout du luminaire (voir la figure 2). Faites ceci pour les deux extrémités de l'appareil.
3. Installez le luminaire au plafond en accrochant la chaîne à des crochets à vis prémontés au plafond (voir la figure 3).
4. Branchez le cordon d'alimentation dans la prise ou connectez-vous à des lumières supplémentaires SHOP/4/CCT/AG.
5. Zip cordon de serrage à la chaîne de sorte que le surplus de cordon ne pénètre pas dans l'espace de travail. (voir la figure 4).

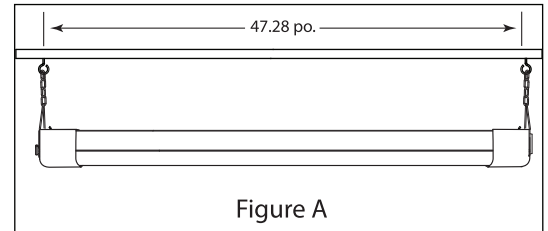

Figure A

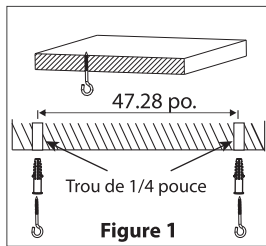

Figure 1

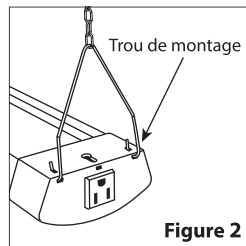

Figure 2

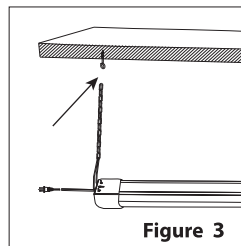

Figure 3

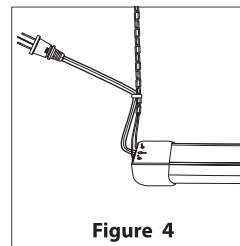

Figure 4

Les dessins ne sont pas à l'échelle

Installer le luminaire encastré à l'aide de vis

1. Installez les vis fournies directement sur la surface de montage. L'espacement entre les vis doit être de 45,71 pouces. L'espace (D) doit être de 0,079 à 0,099 pouces. Pour les surfaces en béton / cloison sèche, des ancrages muraux sont nécessaires. Percez deux trous (utilisez un foret de 1/4 po) pour les ancrages muraux fournis, puis utilisez les vis fournies (voir la figure 5).
2. Installez le luminaire sur la surface de montage en insérant les trous de clé sur le côté supérieur du luminaire dans les vis de montage (voir Figure 6). Il peut être nécessaire d'ajuster le serrage des vis (écart D). Assurez-vous que les deux vis maintiennent fermement le luminaire sur le côté étroit des trous de clé.
3. Montez une troisième vis à côté du côté de la prise (voir figure 7). Si un ancrage est nécessaire, marquez le trou aussi près que possible du luminaire, retirez le luminaire, percez le trou à la position marquée, installez l'ancrage dans le trou percé, réinstallez le luminaire puis installez la vis dans l'ancrage mural. Cela fixera l'appareil en place.
4. Branchez le cordon d'alimentation dans la prise ou connectez-vous à des lumières supplémentaires SHOP/4/CCT/AG.

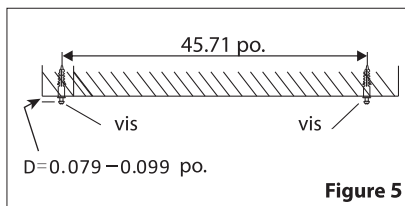

Figure 5

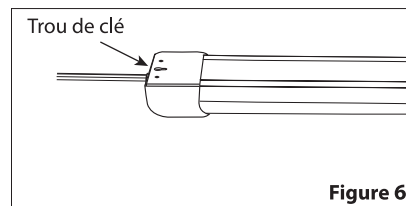

Figure 6

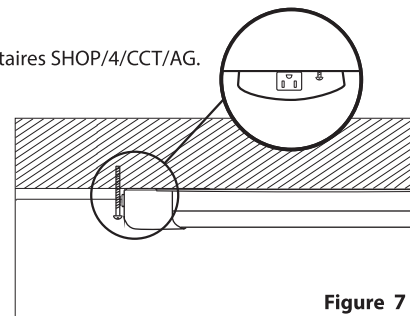

Figure 7

Les dessins ne sont pas à l'échelle

Entretien du luminaire

1. Veuillez vous assurer que l'alimentation est coupée avant la maintenance.
2. Pour éviter tout dommage au produit, veuillez ne pas utiliser de solvants chimiques pendant l'entretien de routine.
3. Pour assurer un meilleur éclairage, veuillez nettoyer l'appareil régulièrement.

CONSERVEZ CES INSTRUCTIONS

Luminaire d'atelier Wi-Fi Intelligent

Guide d'installation rapide de l'application

Commencer:

- 1** Téléchargez l'application Feit Electric sur votre appareil intelligent



Feit Electric app

- 2** Branchez votre Smart Wi-Fi Shop Light
Branchez la Smart Wi-Fi Shop Light dans toute prise intérieure.

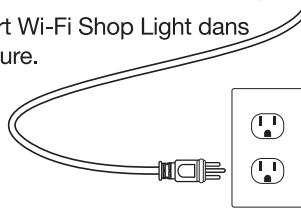

AVERTISSEMENT: ces produits peuvent représenter un risque d'électrocution ou d'incendie s'ils sont mal installés ou fixés de quelque manière que ce soit. Les produits doivent être installés conformément à ce guide d'installation, aux codes électriques en vigueur et / ou au National Electric Code (NEC) en vigueur.

REMARQUE: Si la (les) lumière (s) du magasin ne clignote pas, tournez Shop Light (s) ON-OFF-ON-OFF-ON en utilisant la prise, interrupteur mural ou interrupteur à glissière (sur le Shop Light). Constant L'alimentation de la (des) lampe (s) d'atelier est requise à tout moment.

- 3** Lancez et utilisez l'application Feit Electric pour terminer la configuration

Appuyez sur **Ajouter un appareil** ou sur le signe +, puis sélectionnez **Dispositif d'éclairage** et confirmez. Vous serez vous êtes invité à entrer votre réseau Wi-Fi et votre mot de passe.

Assurez-vous de vous connecter à un réseau Wi-Fi 2,4 GHz qui couvre votre emplacement d'installation.

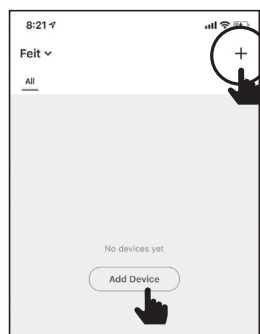

- 4** (Facultatif) Connectez-vous à l'Assistant Google ou Alexa en utilisant le guide de l'application

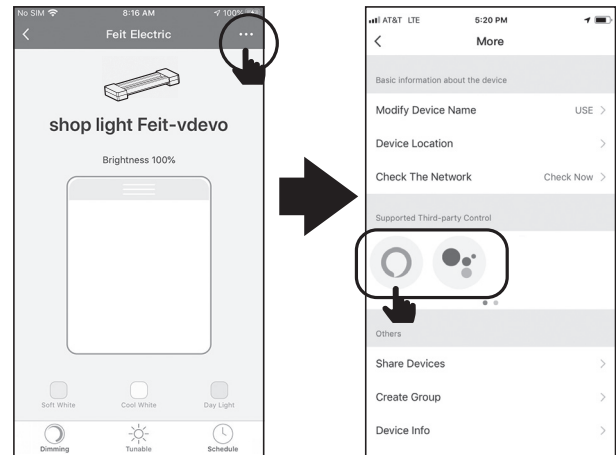

Appuyez sur l'icône (...)

Choisissez **Alexa** ou **Assistant Google**

DES CONSEILS DE DÉPANNAGE

Si vous rencontrez des difficultés pour vous connecter:

- Assurez-vous que le réseau Wi-Fi est un réseau 2,4 GHz. Smart Wi-Fi Shop Light ne se connecte pas à un réseau 5 GHz.
- Testez votre réseau Wi-Fi avec d'autres appareils tels que votre téléphone pour vous assurer qu'il fonctionne correctement.
- La connexion Wi-Fi peut ne pas avoir une bonne couverture pendant la configuration. Essayez de rapprocher la Smart Wi-Fi Shop Light de votre routeur Wi-Fi.
- Le mot de passe de votre réseau Wi-Fi est sensible à la casse, assurez-vous que vous entrez correctement.

Veillez également consulter le guide de l'utilisateur de l'application pour plus d'informations

Besoin d'aide?

Merci pour votre achat.

Questions, commentaires ou commentaires?

Nous aimerions recevoir de vos nouvelles.

Visitez feit.com/help pour obtenir de l'aide ou contactez-nous:



@FeitElectric



@FeitElectricInc



feitelectricalighting



CONSERVEZ CES INSTRUCTIONS