PAC EM

PORTABLE AIR CONDITIONER

Instructions for use. Keep these instructions

Visit www.delonghi.com for a list of service

centers near you.

ELECTRIC CHARACTERISTICS

115 V ~ 60 Hz

CONDITIONNEUR D'AIR PORTATIF

Mode d'emploi . Conservez cette notice

Visitez www.delonghi.com pour y voir une liste

des centres de réparation proches de chez vous.

CARACTÉRISTIQUES ÉLECTRIQUES

115 V ~ 60 Hz



SISTEMA DE AIRE ACONDICIONADO PORTÁTIL

Repase y guarde estas instrucciones.

Lea cuidadosamente este instructivo

antes de usar su aparato.

Visite www.delonghi.com para ver la lista

de centros de servicios cercanos a usted.

CARACTERISTICAS ELECTRICAS:

115 V ~ 60 Hz

EN

page 4

FR

page 15

ES

pág. 27

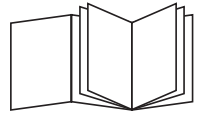

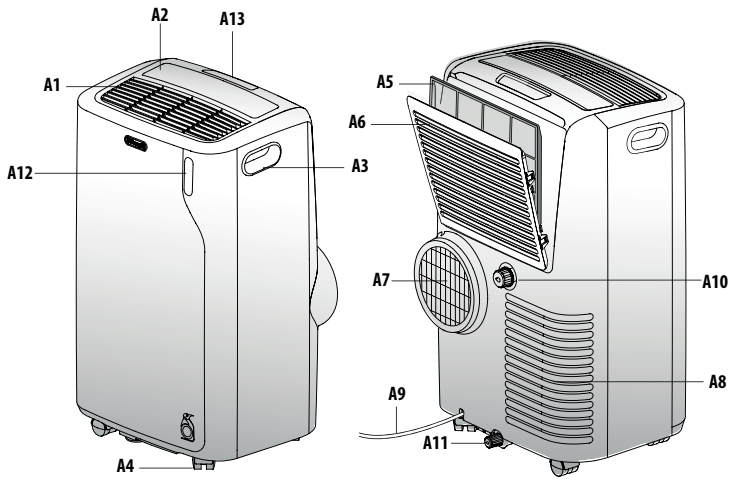
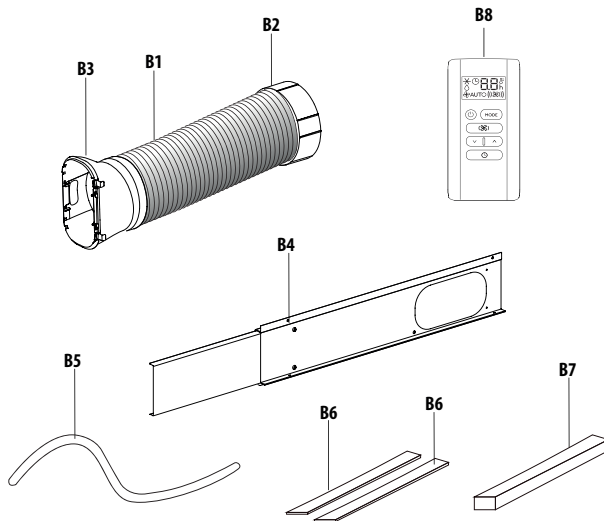
A**B**

Important safeguard

- The appliance is not intended for use by persons (including children) with reduced physical, sensory or mental capabilities, or lack of experience and knowledge, unless they have been given supervision or instruction concerning use of the appliance by a person responsible for their safety.
- Children should be supervised to ensure that they do not play with the appliance.
- If the SUPPLY CORD is damaged, it must be replaced by the manufacturer, its service agent or similarly qualified persons in order to avoid a hazard.
- The appliance shall be installed in accordance with national wiring regulations.

As the appliance is powered by electricity, the possibility of electrical shock cannot be excluded.

The following safety precautions must therefore be followed:

- After removing the packaging, check the condition of the appliance. If in doubt, do not use the appliance and contact professionally qualified personnel.
- Before use, always check the condition of the power cord.
- It is dangerous to modify or alter the characteristics of the appliance in any way.
- This appliance must be connected to an efficient "grounding" system. Have the electrical system checked by a qualified electrician.
- Before each cleaning or maintenance operation, always disconnect the plug from the power outlet.
- Never submerge the appliance in water.
- Do not use the appliance outdoors.
- Do not obstruct the entrances and exits of air.
- When the appliance is connected to the mains, keep the following safety rules in mind:
 - Do not touch the appliance with wet or damp hands;
 - Do not use the appliance with bare or wet feet;

- Do not pull on the power cord or appliance to detach the plug from the power outlet;
- Do not move the appliance by pulling the power cable.
- Keep the appliance far from the reach of children;
- Do not insert foreign bodies into the appliance;
- Do not insert metal objects into the apertures. Danger! Rotating parts; contact with the internal fan could cause electric shock or injury.
- Do not leave the appliance exposed to atmospheric agents;
- If you wish to permanently eliminate the appliance, after disconnecting the plug from the power outlet it is recommended to make it unusable by severing the power cord.
- In the event of a fault and/or malfunction, turn the appliance off without tampering with it. For all repairs, contact an authorized technical service center only and request the use of original spare parts and accessories.
- Avoid the use of power cord extensions.

Designated use

This appliance must be used exclusively in domestic environment and for the intended purpose for which it was designed. All other uses are considered improper and therefore hazardous. The manufacturer shall not be held liable for any damage caused by improper, erroneous and irresponsible use, and/or due to repairs made by unqualified personnel.

Installing the appliance

- The appliance must be installed in compliance with national standards regulating electrical systems.
- Do not operate your air conditioner in a wet room such as a bathroom or laundry room.
- Do not install the appliance in rooms containing gas, oil or sulphur or near sources of heat.
- Do not use the appliance on sloping surfaces.
- Keep the appliance at least 20" (50 cm) away from flammable substances (alcohol, etc.) or pressurized containers (e.g. aerosol cans).
- Do not rest objects on top of the appliance.
- When transporting, the appliance must be kept upright. If this is not possible secure the unit at

- an angle, do not lie it horizontally.
- Before transporting the unit, drain the unit.
- After transportation, wait at least 6 hours before switching the unit on.

Environmental information

- The materials used for packaging can be recycled. You are therefore recommended to dispose of them in special differentiated waste collection containers.



Specific information regarding appliances with R32 refrigerant gas

- Thoroughly read all of the warnings.
- When defrosting and cleaning the appliance, do not use any tools other than those recommended by the manufacturing company.
- The appliance shall be stored in a well-ventilated area;
- The appliance shall be stored in a room without continuously operating open flames (for example an operating gas appliance) and ignition sources (for example an operating electric heater).
- Do not burn any part of the appliance.
- Refrigerant gases can be odorless.
- This appliance contains R32 refrigerant gas. (For more details on the refrigerant, see back cover).
- Do not puncture any part of the refrigerant circuit.
- The servicing shall be performed only as recommended by the manufacturer.
- The appliance must be stored in a safe place in order to prevent damage to the unit.
- Individuals who operate or work on the refrigerant circuit must have the appropriate certification issued by an accredited organization that ensures competence in handling refrigerants according to a specific evaluation recognized by associations in the industry.
- Repairs must be performed based on the recommendations from the manufacturing company. Maintenance and repairs that require the assistance of other qualified personnel must be performed under the supervision of

an individual specified in the use of flammable refrigerants.

1. GENERAL INFORMATION

1.1 Instruction for Use

Read all the Instruction for Use carefully before using the appliance. Failure to follow this Instruction for Use may result in burns or damage to the appliance. The manufacturer is not liable for damage deriving from failure to respect this Instruction for Use.

WARNING: Changes or modifications not expressly approved by the party responsible for compliance could void the user's authority to operate the equipment.

Please note:

These safety warnings are valid for all De'Longhi air conditioners.

If the appliance is passed to other persons, they must also be provided with this Instruction for Use.

This appliance is fitted with a special safety device. When the compressor switches off, this device prevents it from switching on again for at least 3/4 minutes.

2. BEFORE USE

Important!

Store the packaging material (plastic bags, styrofoam) far from the reach of children.

CHOKING HAZARD. The appliance might contain small parts. Some of those small parts might be required to get disassembled during cleaning and maintenance operations. Handle with care and keep small parts out of reach of children.

2.1 Checking the appliance

After removing the packaging, make sure the product is complete and undamaged and that all accessories are present. Do not use the appliance if it is visibly damaged, contact DeLonghi Customer Service.

Save these instructions
This product is for household use only

INTRODUCTION

Thank you for choosing this De'Longhi product. Please take a few minutes to read these instructions. This will prevent running any risks of or damaging the appliance.

DESCRIPTION

Description of the appliance (see page 2 - A)

- A1 Air outlet grille
- A2 Control panel
- A3 Handles
- A4 Wheels
- A5 Filter
- A6 Air intake grille
- A7 Air exhaust hose housing
- A8 Air intake grille
- A9 Power supply cable
- A10 Upper drainage outlet with cap
- A11 Lower drainage outlet with cap
- A12 Remote control signal receiver
- A13 Remote control compartment

Description of accessories (See page 2 - B)

- B1 Air exhaust hose
- B2 Hose adapter
- B3 Adapter for extendable window bracket/ window
- B4 Extendable window bracket with screws
- B5 Drainage hose
- B6 Self adhesive strips foam (2 pieces)
- B7 Non adhesive strip foam
- B8 Remote control

ELECTRICAL CONNECTION

Before plugging into the outlet, check the following:

- the outlet voltage is the same as that indicated on the plate on the back of the appliance;
- the socket and electrical line are sized to support the load required;
- the socket is the proper type for the plug, otherwise, replace the socket;
- the socket is connected to an efficient grounding system. The manufacturer is not responsible in the event of non-compliance with these injury prevention standards.
- **The power cable must only be replaced by specialized technicians.**

USE

The instructions below will enable you to prepare your air conditioner for operation as efficiently as possible. Before use, make sure the air intake and outlet grilles are unobstructed.

Maintain a minimum distance of 2ft/60 cm from walls and obstacles. In air conditioning and dehumidification mode the air exhaust hose (B1) must be applied (see figure 1).

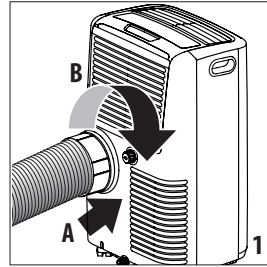

Please note: This appliance is provided with an auto-evaporation feature for condensate removal during cooling and dehumidifying mode.

AIR CONDITIONING INSTALLATION

For optimal results see the figures below for the suggested minimum distances.

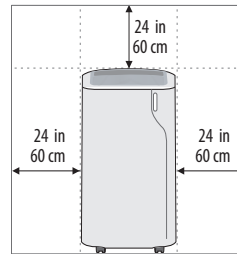

NOTE: Philips head screwdriver required for installation of window kit.

DOUBLE-HUNG WINDOW

If you have a double-hung window proceed as follows:

- Fit the air exhaust hose (B1) in the relevant housing located on the rear side of the appliance (fig. 1).

Depending on the need, place the self adhesive strips foam or non adhesive strip foam on the window as shown in figure 2.

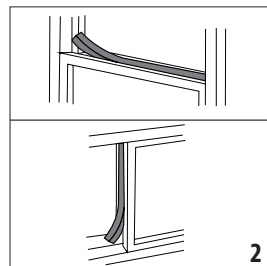

- Cut the adhesive strip foam to the desired length and place it on the window.
- Position the extendable window bracket on the window sill and fully extend the extendable window bracket inside the window frame (fig.3). The portion of the window bracket with the greater depth should be placed along the bottom.

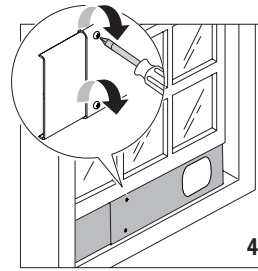
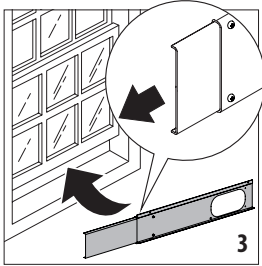

- Adjust the extendable window bracket and then fix the length with two screws (fig. 4) (If the extendable window bracket is too large, it is possible to cut the plastic using a saw).

- Hook the adapter for extendable window (B3) to the window bracket as shown in fig. 5 inserting the bottom of the adapter first then pushing in the top to secure into place.

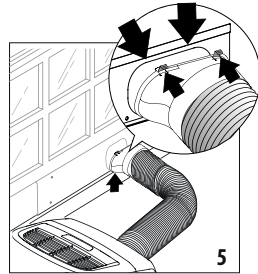

CONTROL PANEL

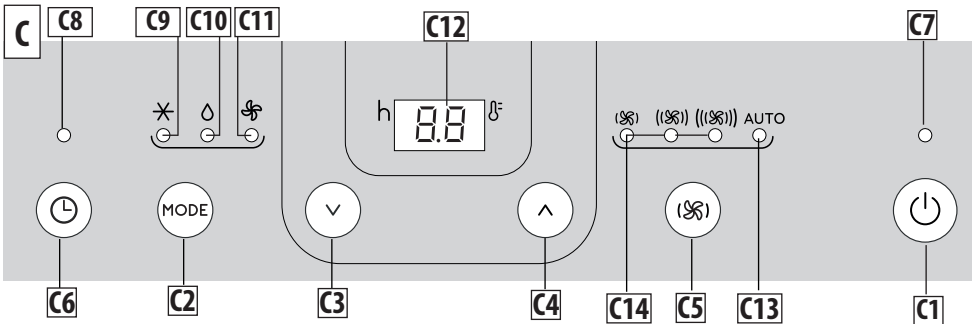

DESCRIPTION OF THE CONTROL PANEL (C)

- C1** ON/STAND-BY (on/off) button
- C2** Mode selection key (air conditioning, dehumidifying, fan)
- C3** Decrease key
- C4** Increase key
- C5** Ventilation speed selection key
- C6** Timer button
- C7** Stand-by indicator
- C8** Timer indicator
- C9** Air conditioning mode indicator
- C10** Dehumidifying mode indicator
- C11** Fan mode indicator

- C12** Set temperature values, programmed on/off timer
- C13** Auto ventilation speed indicator
- C14** Ventilation speed indicator (min, med, max)

TURNING THE APPLIANCE ON AND OFF

Before connecting the plug to the power outlet, make sure that the drainage hose caps (A10) (A11) located on the back of the appliance are correctly inserted. Once plugged into the power outlet, the stand-by indicator lights up. Press the  (C1) key to turn on the appliance. When the appliance turns on it will be activated with the last function set before it was shut off.

To turn the appliance off, press the  key.

Please note: If start-up is not continued, after a few minutes the display light dims in order to reduce energy consumption.

Please note: Never turn off the air conditioner by simply pulling the plug. Press the  key in order to put your air conditioner in stand-by and wait a few minutes before pulling the plug. In this manner, the appliance can perform operating status checks.

MODE SELECTION

To select the desired operating mode, press repeatedly the MODE key (C2) until the desired function is selected.

✳ AIR CONDITIONING MODE

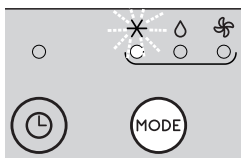

This is ideal for hot and humid weather when the room needs to be both cooled and dehumidified.

To correctly set this mode:

- Press repeatedly the **MODE** key (C2) until the air conditioning ✳ indicator (C9) appears. The display (C12) will show the desired temperature.
- To change the temperature to be reached, press the \vee (C3) or \wedge (C4) key.
- Select the desired fan speed by pressing the  (C5) key.

The speeds available are:

 **Minimum air flow:** when maximum quiet operation is desired.

 **Medium air flow:** when the noise level needs to be low but with a good comfort level.

 **Maximum air flow:** to reach the desired temperature as soon as possible.

AUTO The appliance automatically chooses the best fan speed based on the temperature selected and the environmental conditions.

The most suitable temperatures during the summer range from 75 to 80°F (24 to 27°C). However, setting the temperature significantly lower than the outdoor temperature is not recommended.

△ DEHUMIDIFYING MODE

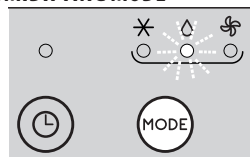

This is ideal for reducing humidity in the room (spring and autumn, damp rooms, rainy periods, etc). For this type of use, the appliance must be set up the same as for air conditioning mode. That is, the air exhaust hose (B1) must be fitted to the appliance to allow the humidity to be discharged outside.

To correctly set this mode:

- Press repeatedly the **MODE** key (C2) until the dehumidifying \triangle indicator (C10) appears.
- The appliance will automatically choose the best air flow. It cannot be adjusted manually. Also, temperature cannot be selected in dehumidifier mode so digital display will not appear.

Note: in case of high ambient humidity, it is possible to drain the condensate continuously by applying the hose supplied (B5) to the upper drainage hose (A10) and thus allowing the water to flow into a container. Remove the external AND internal caps before connecting the hose (see Fig. 6B). Pay attention the wa-ter does not overflow onto the floor and the drainage tube is not obstructed (Fig. 6A).

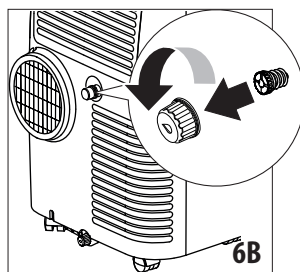
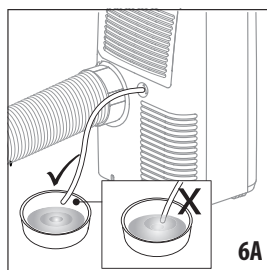

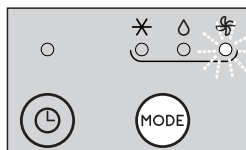

FAN MODE





When using this mode, the air exhaust hose (B1) does not need to be attached to the appliance.

To correctly set this mode:

- Press repeatedly the MODE (C2) key until the fan  indicator appears.
- Press repeatedly the  (C5) key to select the desired air flow.

The air flows available are:



 **Minimum air flow:** when maximum quiet operation is desired.

 **Medium air flow:** when the noise level needs to be low but with a good comfort level.

 **Maximum air flow:** for maximum performance.

SELECTING THE TEMPERATURE SCALE

The temperature can be displayed in °C or °F.

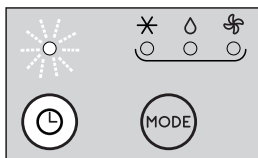

To change the temperature unit of measure select the air conditioning mode then press both the decrease  (C3) and increase  (C4) keys at the same time for about 3 seconds. You must follow these steps on both the unit itself AND the remote control.

SETTING THE TIMER





The timer allows the delayed start up or shut down of the appliance. This function will prevent wasting electricity by optimizing the operating periods.

How to program delayed shut down

- While the appliance is on in any operating mode, delayed shut down can be programmed.
- Press the Timer button (C6): the timer indicator  (C8) and hours light up.
- Use the buttons  (C3) or  (C4) to set the number of hours until the appliance should shut down.

A few seconds after the timer is set, the setting is acquired, the display shows the operating mode and the timer symbol stays lit. At the pre-set time, the air conditioner goes into standby. To cancel the timer program, press the timer button (C6) twice. The timer indicator (C8) will go off.

How to program delayed start up

- Plug in the appliance and set to stand-by.
- Press the timer button (C6): the timer indicator (C8) and hours light up.
- Set with the buttons  (C3) or  (C4) the number after

which you want the appliance to start to operate.

- The appliance will start to operate in the same operating mode that was previously set.

Start up can be programmed at any time within the next 24 hours that follow. A few seconds after the timer is set, the setting is acquired. The timer indicator stays lit and the display returns to standby. To cancel the timer program, press the timer button (C6) twice. The timer indicator (C8) will go off.

OPERATION USING THE REMOTE CONTROL

- Aim the remote control at the receiver (A12) on the air conditioner. The maximum distance between the remote control and the appliance is 23ft / 7 metres (with no obstacles between the remote and the receiver).
- The remote control should be handled with extreme care, without dropping it or exposing it to direct sunlight and keeping it away from heat sources.

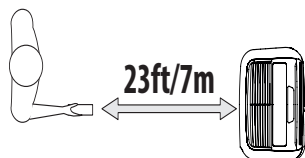

OPERATING FROM THE REMOTE CONTROL

INSERTING OR REPLACING THE BATTERIES

- Remove the cover on the rear of the remote control;
- Insert or replace the batteries with two new LR03 "AAA" 1.5V batteries, inserting them correctly (see the directions inside the battery compartment) (see figure 7);
- Replace the cover.

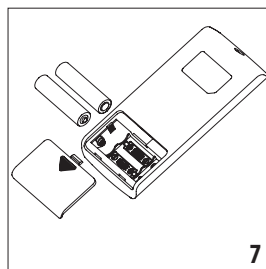

Please note: If the remote control unit is replaced or discarded, the batteries must be removed and disposed of in accordance with current legislation as they are harmful to the environment. Do not mix old and new batteries. Do not mix alkaline, standard (carbon-zinc) or rechargeable (nickel-cadmium) batteries. Do not dispose of batteries in fire. Batteries may explode or leak. If the remote control is not be used for a certain length of time, remove the batteries.

DESCRIPTION OF THE REMOTE CONTROL

- D1. ON/STAND-BY button
- D2. MODE button
- D3. Fan speed selection button
- D4. Increase button
- D5. Decrease button
- D6. Timer button

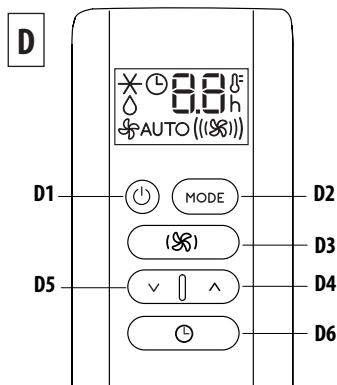

TURNING THE APPLIANCE ON/OFF USING THE REMOTE CONTROL

- Plug into the outlet.
- Press the ON/STAND-BY button (D1). When turned on, the air conditioner starts operating in the same mode as when it was turned off.
- Press the ON/STAND-BY button (D1) again to switch the appliance off.

Please note: Never switch the appliance off by removing the plug. Always switch it off by pressing the ON/STAND-BY button (D1) and waiting few minutes before removing the plug. The appliance will only perform the standard checks if the appliance is switched off following this process. Pressing any button the remote control will automatically sync to the unit itself and whatever appears on the remote control display will now also appear on the unit display.

SELECTING THE OPERATING MODES

The operating modes available on the remote control through the MODE button (D2) correspond to those on the appliance control panel (C).

SELECTING THE TEMPERATURES

In air conditioning mode press (D4) or (D5) button to select the desired temperature.

SELECTING THE AIR FLOW

In air conditioning and fan modes press (S) button (D3)

to select the desired air flow.

The air flows available are:

- (S) **Minimum air flow:** when maximum quiet operation is desired.
- ((S)) **Medium air flow:** when the noise level needs to be low but with a good comfort level.
- ((((S))) **Maximum air flow:** for maximum performance.

AUTO Auto air flow: the appliance automatically chooses the air flow based on the temperature selected and the environmental conditions. This selection is only available in air conditioning mode.

SELECTING THE TEMPERATURE SCALE

The temperature can be displayed in °C or °F. To change the temperature unit of measure select the air conditioning mode then press both the decrease (D5) and increase (D4) keys for about 3 seconds.

SETTING THE TIMER

The timer allows the delayed start up or shut down of the appliance. This function will prevent wasting electricity by optimizing the operating periods.

How to program delayed shut down

- While the appliance is on in any operating mode, delayed shut down can be programmed.
- Press the timer button (D6), the timer symbol is displayed and the hours light up.
- Press the (D5) and (D4) buttons until the desired number of hours to shut down appears on the display.

A few seconds after the timer is set, the setting is acquired, the display shows the operating mode and the timer symbol stays lit. Once the set time is elapsed, the air conditioner goes into standby. To cancel the timer program, press the (D6) timer button twice. The timer indicator will go off.

How to program delayed start up

- Plug in the appliance and set to standby.
- Press the timer button (D6), the timer symbol is displayed and the hours light up.
- Press the (D5) and (D4) buttons until the desired number of hours to start up appears. Start up can be programmed at anytime within the next 24 hours.

When the set time is elapsed, the appliance will start to operate in the same operating mode that was previously set.

To cancel the timer program, press the (D6) timer button twice. The timer indicator will go off.

Note:

- This equipment has been tested and found to comply with the limits for a Class B digital device, pursuant to part 15 of the FCC Rules. These limits are designed to provide reasonable protec-

- tion against harmful interference in a residential installation.
 - This equipment generates, uses and can radiate radio frequency energy and, if not installed and used in accordance with the instructions, may cause harmful interference to radio communications. However, there is no guarantee that interference will not occur in a particular installation. If this equipment does cause harmful interference to radio or television reception, which can be determined by turning the equipment off and on, the user is encouraged to try to correct the interference by one or more of the following measures:
 - Reorient or relocate the receiving antenna.
 - Increase the separation between the equipment and receiver.
 - Connect the equipment into an outlet on a circuit different from that to which the receiver is connected.
 - Consult the dealer or an experienced radio/TV technician for help.
- Changes or modifications not expressly approved by the party responsible for compliance could void the user's authority to operate the equipment.
- This device complies with Part 15 of the FCC Rules. Operation is subject to the following two conditions: (1) this device may not cause harmful interference, and (2) this device must accept any interference received, including interference that may cause undesired operation.
 - This Class B digital apparatus complies with Canadian CAN ICES-3 (B) / NMB-3 (B).

SELF-DIAGNOSIS

The appliance has a self diagnosis system to identify a number of warning/malfunctions. Error messages are displayed on the appliance display.

<p>IF ... IS DISPLAYED,</p>  <p>"Low Temperature" (Frost prevention)</p> <p>..WHAT SHOULD I DO?</p> <p>The appliance is fitted with a frost protection device to avoid excessive formation of ice. The appliance starts up again automatically when the defrosting process is completed.</p>	<p>IF ... IS DISPLAYED,</p>  <p>"Probe Failure" (Probe damaged)</p> <p>..WHAT SHOULD I DO?</p> <p>If this is displayed, requires service. Contact DeLonghi Customer Service in the US at 1-800-322-3848 or in Canada at 1-888-335-6644.</p>	<p>IF ... IS DISPLAYED,</p>  <p>"High Level" (Internal tray full)</p> <p>WHAT SHOULD I DO?</p> <p>Empty the internal tank following the instructions in the section "End of season operations".</p>
--	---	---

TIPS FOR CORRECT USE

To ensure optimal results from your air conditioner, follow these recommendations:

- Close the windows and doors in the room to be air conditioned. When installing the air conditioner semi-permanently, you should leave a door slightly open (as little as 0.4 in/1cm) to guarantee proper ventilation.
- Never use the appliance in very damp rooms (laundries for example).
- Protect the room from direct exposure to the sun by partially closing curtains and/or blinds to make the appliance much more economical to run.
- Never use the appliance outdoors.
- Make sure there are no heat sources in the room.
- Make sure the air conditioner is standing on a level surface.

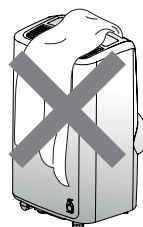

don't cover the appliance

- Never rest objects of any kind on the air conditioner.
- Never obstruct the air intake or air outlet flap.

CLEANING

Before cleaning or maintenance, turn the appliance off by pressing the  button, then unplug from the outlet.

CLEANING THE CABINET

You should clean the appliance with a slightly damp cloth then dry with a dry cloth. For safety reasons, never wash the air conditioner with water.

Attention! Never use alcohol or solvents to clean the appliance. Never spray insecticide liquids or similar.

CLEANING THE AIR FILTER

To maintain the efficiency of the air conditioner, it is recommended to clean the dust filter after every week of use. The filter is located near the intake grille and the grille is located on the filter housing. To clean the filter, it must be removed as shown in figure 8. Then, remove filter from air inlet grille (A6) as shown in figure 10.

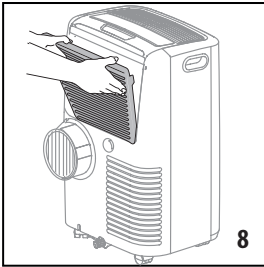

Use a vacuum cleaner to remove any dust. If it is very dirty, submerge it in warm water and rinse it several times (fig. 9).

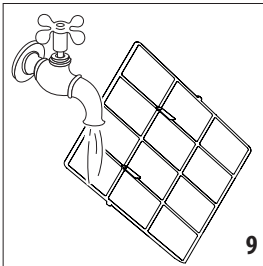

The water temperature must be kept below 104°F/ 40°C.

After washing the filter, allow it to dry.

To replace, put the filter back in its housing (fig. 10).

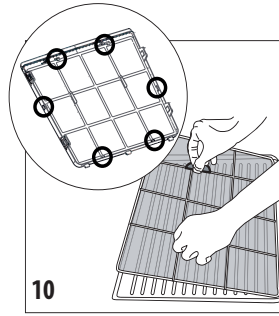

CHECKS AT THE BEGINNING OF THE SEASON

Make sure the power cable and socket are in perfect condition and make sure the ground system is sufficient. Comply strictly with the installation standards.

END OF SEASON OPERATIONS

To completely drain the water from the internal circuit, remove the cap from the lower drainage hose, turning it counter clockwise, then remove the internal cap (figure 11).

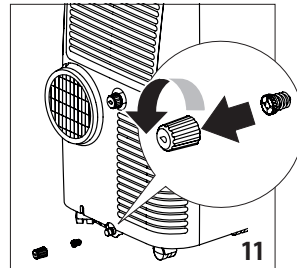

Drain the water completely into a basin (fig.12). When it is totally drained, replace the caps, making sure they are closed. Clean the filter as indicated previously. The filter must be dry before reinserting it.

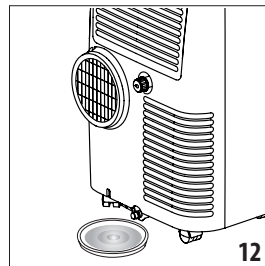

TECHNICAL SPECIFICATIONS

Power supply voltage	see rating label
Max. absorbed power	
during air conditioning	"
Refrigerant	"
Cooling capacity	"

LIMIT CONDITIONS

Room temperature for air conditioning	64° - 95°F (18° - 35°C)
---------------------------------------	----------------------------

Transporting, loading, cleaning, recovery and disposal of the refrigerant must only be performed by technical service centers authorized by the manufacturing company. The appliance must only be disposed by specialized personnel authorized by the municipality in which you live.

***Attention!* TO AVOID DAMAGE TO THE UNIT:**

NEVER TRANSPORT OR TURN THE APPLIANCE UPSIDE DOWN OR ON ITS SIDE. IF THIS OCCURS, WAIT 6 HOURS BEFORE TURNING THE APPLIANCE ON, 24 HOURS IS RECOMMENDED. After the unit has been on its side, oil needs to return to the compressor to ensure proper function. Without allowing the unit this time (6-24 hours) the unit may function for only a short time, and then the compressor will break down from lack of oil.

TROUBLESHOOTING

PROBLEM	CAUSE	SOLUTION
The air conditioner does not come on	it is not plugged into the outlet	plug into the outlet
	there is no current	wait for power to be restored
	LCDI plug on the power cord could be tripped	push reset button on LCDI plug
The air conditioner works for a short time only	there are bends or kinks in the air exhaust hose	position the air hose correctly, keeping it as short and free of curves as possible to avoid bottlenecks
	something is preventing the air from being discharged	check and remove any obstacles obstructing air discharge
The air conditioner works, but does not cool the room	windows, doors and/or curtains open	close doors, windows and curtains, bearing in mind the "TIPS FOR CORRECT USE" given above
	there are heat sources in the room (e.g. oven, etc.)	eliminate the heat sources
	the air exhaust hose is detached from the appliance	fit the air exhaust hose in the housing at the back of the appliance (fig. 1).
	filter clogged	clean or replace the filter as described above
During operation, there is an unpleasant smell in the room	filter clogged	clean the filter as described above
The air conditioner does not operate immediately after restarting it	an internal safety device prevents the appliance from being restarted until three/four minutes have elapsed since it was last turned off	wait approximately three minutes and try again. This delay is part of normal operation.
"HL" frequently appears on the display	high ambient humidity	we suggest you to apply the hose supplied (B5) to the upper drainage hose (A10) and thus allowing the water to flow into a container. Pay attention the water does not overflow onto the floor.
The scripts <i>Lt/PF/HL</i> appear on display.	the appliance has a self diagnosis system to identify a number of malfunctions.	see the SELF-DIAGNOSIS chapter
There is no display showing in my remote control	Batteries are exhausted	Replace batteries
There are two dashes (- -) appearing on remote control but it is not working	Remote is not "ON"	Press ON/OFF key on remote control

Précautions importantes

- L'appareil n'est pas prévu pour des personnes (y compris des enfants) dont les capacités physiques, sensorielles ou mentales sont diminuées, ou manquent d'expérience et de connaissances, sauf s'ils reçoivent de la supervision ou des instructions sur l'utilisation de l'appareil par une personne responsable de leur sécurité.
- Les enfants doivent être supervisés pour s'assurer qu'il ne jouent pas avec l'appareil.
- Si le CORDON D'ALIMENTATION est endommagé, il doit être remplacé par le fabricant, son agent de service ou des personnes ayant une qualification similaire afin d'éviter tout risque.
- L'appareil doit être installé conformément aux réglementations nationales en matière de câblage.

L'appareil fonctionnant à l'électricité, la possibilité d'un choc électrique ne peut être exclue.

Les consignes de sécurité suivantes doivent donc être respectées :

- Après avoir retiré l'emballage, vérifiez l'état de l'appareil. En cas de doute, n'utilisez pas l'appareil et contactez du personnel qualifié pour ce travail.
- Avant d'utiliser l'appareil, vérifiez toujours l'état du cordon d'alimentation.
- Il est dangereux de modifier ou d'altérer les caractéristiques de l'appareil de quelque manière que ce soit.
- Cet appareil doit être branché à un système de « mise à la terre » efficace. Faites vérifier le système électrique par un électricien dument qualifié.
- Avant chaque opération de nettoyage ou de maintenance, débranchez toujours la fiche de la prise de courant.
- Ne plongez jamais l'appareil dans l'eau.
- N'utilisez pas l'appareil à l'extérieur.
- N'obstruez pas les entrées et sorties d'air.
- Lorsque l'appareil est branché au secteur, gardez à l'esprit les règles de sécurité suivantes :

- Ne touchez pas l'appareil avec des mains mouillées ou humides ;
- N'utilisez pas l'appareil avec les pieds nus ou mouillés ;
- Ne tirez pas sur le cordon d'alimentation ou sur l'appareil pour débrancher la fiche de la prise de courant ;
- Ne déplacez pas l'appareil en tirant sur le câble d'alimentation.
- Gardez l'appareil hors de portée des enfants ;
- Ne introduisez pas de corps étrangers dans l'appareil ;
- N'insérez pas d'objets métalliques dans les ouvertures.
Danger ! Pièces en rotation ; le contact avec le ventilateur interne peut provoquer un choc électrique ou des blessures.
- ne laissez pas l'appareil exposé aux agents atmosphériques ;
- Si vous souhaitez mettre l'appareil au rebut définitivement, après avoir débranché la fiche de la prise de courant, il est recommandé de le rendre inutilisable en coupant le cordon d'alimentation.
- En cas de panne et/ou de mauvais fonctionnement, éteignez l'appareil sans y toucher. Pour toute réparation, contactez uniquement un centre de service technique agréé et demandez l'utilisation de pièces de rechange et d'accessoires d'origine.
- Évitez d'utiliser des rallonges électriques.

Usage prévu

Cet appareil doit être utilisé exclusivement dans un environnement domestique et pour l'usage pour lequel il a été conçu. Toutes les autres utilisations sont considérées comme inappropriées et donc dangereuses. Le fabricant décline toute responsabilité en cas des dommages causés par une utilisation inappropriée, erronée et irresponsable, et/ou par des réparations effectuées par du personnel non qualifié.

Installation de l'appareil

- L'appareil doit être installé conformément aux normes nationales régissant les systèmes électriques.
- Ne faites pas fonctionner votre conditionneur d'air dans une pièce humide comme une salle de bain ou une buanderie.
- N'installez pas l'appareil dans des pièces contenant du gaz, du pétrole ou du soufre ou à proximité de sources de chaleur.
- N'utilisez pas l'appareil sur des surfaces inclinées.
- Tenez l'appareil à une distance d'au moins 50 cm (20 pouces) de substances inflammables (alcool, etc.) ou de récipients sous pression (par exemple, les bombes aérosols).
- Ne posez pas d'objets sur l'appareil.
- Au cours du transport, l'appareil doit être maintenu en position verticale. Si cela n'est pas possible, fixez l'appareil
- en oblique ; ne le positionnez pas à l'horizontale.
- Avant de transporter l'appareil, purgez-le.
- Après le transport, attendez au moins 6 heures avant de mettre l'appareil en marche.

Informations sur l'environnement

- Les matériaux utilisés pour l'emballage peuvent être recyclés. Il est donc recommandé de les éliminer dans des conteneurs spéciaux de collecte différenciée des déchets.



Informations spécifiques concernant les appareils à gaz réfrigérant R32

- Lisez attentivement tous les avertissements.
- Lors du dégivrage et du nettoyage de l'appareil, n'utilisez pas d'autres outils que ceux recommandés par le fabricant.
- L'appareil doit être stocké dans un endroit bien ventilé ;
- L'appareil doit être stocké dans une pièce sans flamme nue (par exemple, un appareil à gaz en marche) et sans source d'inflammation (par exemple, un chauffage électrique en marche).
- Ne brûlez aucune partie de l'appareil.
- Les gaz réfrigérants peuvent être inodores.
- Cet appareil contient du gaz réfrigérant R32.

(Pour plus de détails sur le réfrigérant, voir la couverture arrière).

- Ne percez aucune partie du circuit de réfrigérant.
- La maintenance doit être effectuée uniquement selon les recommandations du fabricant.
- L'appareil doit être stocké dans un endroit sûr afin d'éviter tout dommage.
- Les personnes qui opèrent ou travaillent sur le circuit frigorifique doivent posséder la certification appropriée délivrée par un organisme agréé qui garantit la compétence dans la manipulation des réfrigérants selon une évaluation spécifique reconnue par les associations de l'industrie.
- Les réparations doivent être effectuées sur la base des recommandations du fabricant. La maintenance et les réparations qui nécessitent l'assistance d'un autre personnel qualifié doivent être effectuées sous la supervision d'une personne spécialisée dans l'utilisation de réfrigérants inflammables.

1. INFORMATIONS GÉNÉRALES

1.1 Mode d'emploi

Lisez attentivement tout le mode d'emploi avant d'utiliser l'appareil. Le non-respect de ce mode d'emploi peut entraîner des brûlures ou des dommages à l'appareil.

Le fabricant n'est pas responsable des dommages résultant du non-respect du présent mode d'emploi. ATTENTION : Les modifications non expressément approuvées par l'entité responsable de la conformité peuvent annuler l'autorisation de l'utilisateur d'utiliser l'équipement.

Remarque :

Ces mises en garde de sécurité sont valables pour tous les conditionneurs d'air De'Longhi.

Si l'appareil est transféré à d'autres personnes, celles-ci doivent également recevoir le présent mode d'emploi.

L'appareil est équipé d'un dispositif de sécurité spécial. Lorsque le compresseur s'éteint, ce dispositif l'empêche de se rallumer pendant au Moins 3/4 minutes.

2. AVANT L'UTILISATION

Important !

Conservez le matériel d'emballage (sacs en plastique, styromousse) hors de portée des enfants.

RISQUE D'ÉTOUFFEMENT. L'appareil peut contenir de petites pièces. Certaines de ces petites pièces peuvent devoir être démontées lors des opérations de nettoyage et de maintenance. Manipulez l'appareil avec précaution et gardez les petites pièces hors de portée des enfants.

2.1 Vérifier l'appareil

Après avoir retiré l'emballage, assurez-vous que le produit est complet, qu'il n'est pas endommagé et que tous les accessoires sont présents. N'utilisez pas l'appareil s'il est visiblement endommagé, contactez le service clientèle de DeLonghi.

Conservez ces instructions

Ce produit est réservé à un usage domestique

INTRODUCTION

Merci d'avoir choisi ce produit De'Longhi. Merci de prendre quelques minutes pour lire ce mode d'emploi. Ceci évitera de courir des risques ou d'endommager l'appareil.

DESCRIPTION

Description de l'appareil (voir page 2 - A)

- A1** Grille d'évacuation d'air
- A2** Tableau de commande
- A3** Poignées
- A4** Roues
- A5** Filtre
- A6** Grille d'entrée d'air
- A7** Logement du flexible d'évacuation d'air
- A8** Grille d'entrée d'air
- A9** Câble d'alimentation électrique
- A10** Tuyau d'évacuation supérieur avec bouchon
- A11** Tuyau d'évacuation supérieur avec bouchon
- A12** Récepteur du signal de la télécommande
- A13** Compartiment pour la télécommande

Description des accessoires (voir page 2 - B)

- B1** Flexible d'évacuation d'air
- B2** Adaptateur de tuyau
- B3** Adaptateur pour support extensible pour fenêtre/fenêtre
- B4** Support extensible pour fenêtre avec vis
- B5** Tube d'évacuation
- B6** Bandes de mousse autocollantes (x 2)
- B7** Bande de mousse non autocollante
- B8** Télécommande

BRANCHEMENT ÉLECTRIQUE

Avant le branchement au secteur, vérifiez les points suivants :

- la tension du secteur est la même que celle indiquée sur la plaque à l'arrière de l'appareil ;
- la prise et la ligne électrique sont dimensionnées pour supporter la charge requise ;
- la prise est du type approprié pour la fiche, dans le cas contraire, remplacer la prise ;
- la prise est connectée à un système de mise à la terre efficace. Le fabricant décline toute responsabilité en cas de non-respect de ces normes de prévention des blessures.
- **Le câble d'alimentation ne doit être remplacé que par des techniciens spécialisés.**

UTILISATION

Les instructions ci-dessous vous permettront de préparer votre conditionneur d'air aussi efficacement que possible avant sa mise en service. Avant de l'utiliser, assurez-vous que les grille

d'entrée et de sortie d'air ne sont pas obstruées. Maintenir une distance minimum de 2 ft/60 cm par rapport aux murs et à tout obstacle. En mode climatisation ou déshumidification, il est nécessaire d'utiliser le flexible d'évacuation d'air (B1) (Fig. 1).

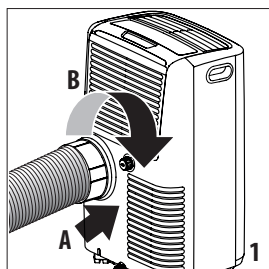

Remarque : L'appareil est fourni avec une fonction d'auto-évaporation permettant d'éliminer le condensat pendant les modes de refroidissement et de déshumidification.

INSTALLATION DE LA CLIMATISATION

Pour des résultats optimaux, voir les illustrations ci-dessous pour les distances minimales conseillées.

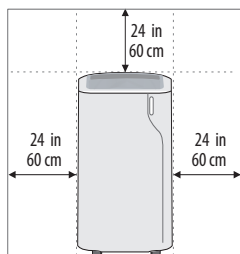

REMARQUE : Tournevis philips nécessaire pour l'installation du kit fenêtre.

FENÊTRE À GUILLOTINE DOUBLE

Si vous avez une fenêtre à guillotine double, procéder comme suit :

- Montez le flexible d'évacuation d'air (B1) dans le logement prévu à cet effet, situé à l'arrière de l'appareil (fig. 1).

Selon les besoins, placez les bandes de mousse autocollantes ou les bandes de mousse non autocollantes sur la fenêtre comme indiqué dans la figure 2.

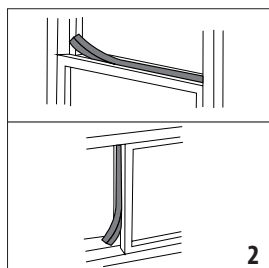

- Coupez les bandes de mousse autocollantes à la longueur souhaitée et placez-les sur la fenêtre.
- Positionnez le support de fenêtre extensible sur le rebord de la fenêtre et étendez complètement le support de fenêtre extensible à l'intérieur du cadre de la fenêtre (Fig. 3). La partie du support de fenêtre qui a la plus grande profondeur doit être placée le long du fond.

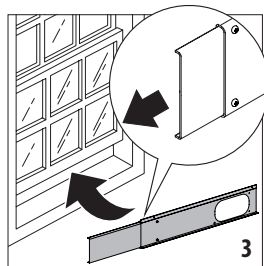

- Ajustez le support de fenêtre extensible en fixant la longueur avec deux vis (Fig. 4) (Si le support de fenêtre extensible est trop grand, il est possible de couper le plastique à l'aide d'une scie).

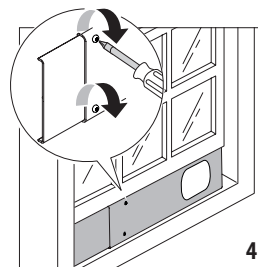

- Fixez l'adaptateur pour support extensible (B3) au support de fenêtre comme indiqué dans la Fig. 5 en insérant d'abord le bas de l'adaptateur puis en poussant dans la partie supérieure pour le maintenir correctement en place.

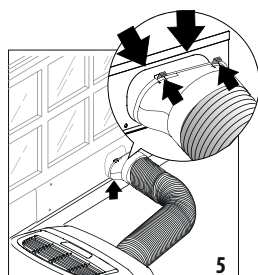

PANNEAU DE COMMANDE

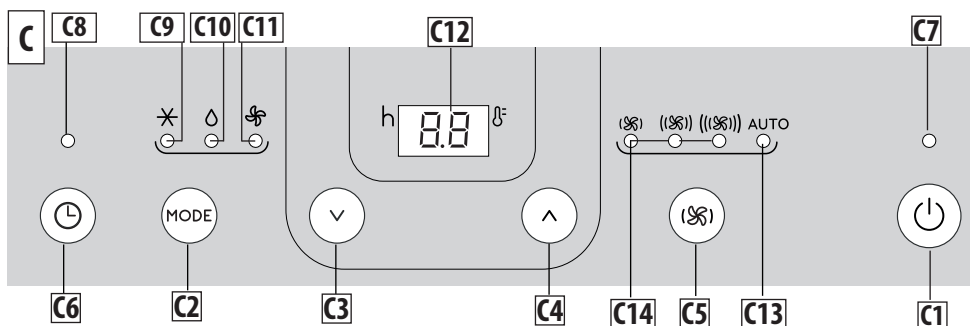

DESCRIPTION DU PANNEAU DE COMMANDE (C)

- C1** Touche ON/STAND-BY (on/off)
- C2** Touche de sélection de mode (conditionnement de l'air, déshumidification, ventilation)
- C3** Touche de diminution
- C4** Touche d'augmentation
- C5** Touche de sélection de la vitesse de ventilation
- C6** Touche Minuterie
- C7** Indicateur de veille
- C8** Indicateur de la minuterie
- C9** Indicateur de mode climatisation
- C10** Indicateur de mode de déshumidification
- C11** Indicateur de mode de ventilation
- C12** Valeurs de température définies, heures d'activation/désactivation programmées
- C13** Indicateur de vitesse de ventilation auto
- C14** Indicateur de vitesse de ventilation (min, moy, max)

ALLUMAGE ET ARRÊT DE L'APPAREIL

Avant de brancher la fiche à la prise de courant, s'assurer que les bouchons des tuyaux d'évacuation (A10) (A11) situés à l'arrière de l'appareil sont raccordés correctement. Une fois que la fiche est branchée dans la prise de courant, l'indicateur de veille s'allume. Appuyez sur la touche (C1) pour allumer l'appareil. Quand l'appareil s'allume, il est activé avec la dernière fonction réglée avant qu'il n'ait été éteint.

Pour éteindre l'appareil, appuyez sur la touche .

Remarque : Si le démarrage ne continue pas, au bout de quelques minutes, la luminosité de l'écran diminue afin de réduire la consommation d'énergie.

Remarque : N'éteignez jamais le conditionneur d'air en débranchant simplement la fiche de la prise. Appuyez sur la touche afin de placer votre conditionneur d'air en veille et attendez quelques minutes avant de débrancher la prise. De cette manière, l'appareil peut effectuer les vérifications de l'état fonctionnel.

SÉLECTION DES MODES

Pour sélectionner le mode de fonctionnement souhaité, appuyez plusieurs fois sur la touche MODE (C2) jusqu'à ce que la fonction souhaitée soit sélectionnée.

✖ MODE CONDITIONNEMENT

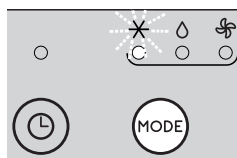

Ceci est idéal pour les climats chauds et humide lorsque la pièce doit être à la fois refroidie et déshumidifiée.

Pour régler correctement ce mode :

- Appuyez plusieurs fois sur la touche **MODE** jusqu'à (C2) ce que l'indicateur de climatisation ✖ (C9) s'affiche. L'écran (C12) va afficher la température désirée.
- Pour changer la température à atteindre, appuyez sur la touche ∇ (C3) ou \wedge (C4).
- Sélectionnez la vitesse de ventilation souhaitée en appuyant sur la touche (C5).

Les vitesses disponibles sont :

- Débit d'air minimum** : quand le fonctionnement le plus silencieux possible est désiré.
- Débit d'air moyen** : lorsque le niveau de bruit doit être faible mais avec un bon niveau de confort.
- Débit d'air maximum** : pour atteindre la température souhaitée le plus rapidement possible.

AUTO L'appareil choisit automatiquement la meilleure vitesse de ventilateur en fonction de la température sélectionnée et des conditions de l'environnement.

Les températures les plus appropriées en été varient de 75 à 80°F (24 à 27°C). Il n'est toutefois pas recommandé de définir une température nettement inférieure à la température extérieure.

◊ MODE DÉSHUMIDIFICATION

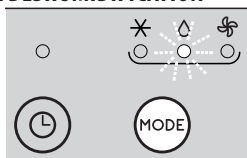

Ce mode est idéal pour réduire l'humidité dans la pièce (au printemps et à l'automne, dans les pièces humides, périodes pluvieuses, etc.). Pour ce type d'utilisation, l'appareil doit être configuré comme pour le mode climatisation. En d'autres termes, le flexible d'évacuation (B1) doit être fixé sur l'appareil pour permettre à l'humidité de se décharger à l'extérieur.

Pour régler correctement ce mode :

- Appuyez plusieurs fois sur la touche **MODE** jusqu'à (C2) ce que l'indicateur de déshumidification ◊ (C10) s'affiche.
- L'appareil choisira automatiquement le débit d'air le plus adapté. Celui-ci ne peut pas être réglé manuellement. De plus, il n'est pas possible de sélectionner la température en mode déshumidification et donc rien n'apparaît sur l'écran.

Remarque : en cas d'humidité ambiante élevée, il est possible d'évacuer la condensation en permanence en montant le tuyau fourni (B5) au tuyau d'évacuation supérieur (A10) afin de permettre l'écoulement de l'eau dans un récipient. Retirer les bouchons extérieurs ET intérieurs avant de raccorder le tuyau. (Voir Fig. 6B). Faites attention à ce que l'eau ne déborde pas sur le sol et que le tuyau d'évacuation ne soit pas obstrué (Fig. 6A).

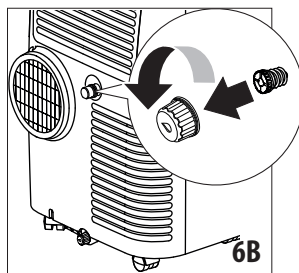
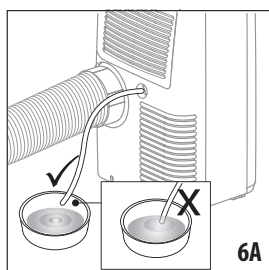

🌀 MODE VENTILATION

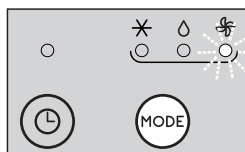

Lorsque vous utilisez ce mode, le flexible d'évacuation d'air (B1) n'a pas besoin d'être fixé à l'appareil.

Pour régler correctement ce mode :

- Appuyez plusieurs fois sur la touche **MODE** (C2) jusqu'à ce que l'indicateur de ventilation 🌀 s'affiche.
- Appuyez sur la touche (🌀) (C5) pour sélectionner le débit d'air souhaité.

Les débits d'air disponibles sont :

- (🌀) **Débit d'air minimum :** quand le fonctionnement le plus silencieux possible est souhaité.
- ((🌀)) **Débit d'air moyen :** lorsque le niveau de bruit doit être faible mais avec un bon niveau de confort.
- ((((🌀))) **Débit d'air maximum :** pour un rendement maximum.

SÉLECTIONNER L'UNITÉ DE MESURE DE TEMPÉRATURE

La température peut s'afficher en °C ou °F.

Pour changer l'unité de mesure de température, sélectionner le mode climatisation puis appuyez simultanément sur les deux touches de diminution ∨ (C3) et d'augmentation ∧ (C4) pendant environ 3 secondes. Vous devez suivre ces étapes à la fois sur l'appareil ET sur la télécommande.

RÉGLAGE DE LA MINUTERIE

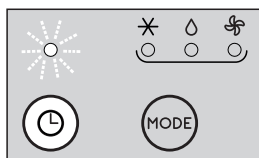

La minuterie permet de démarrer ou d'éteindre l'appareil à retardement. Cette fonction évite de gaspiller le courant en optimisant les périodes de fonctionnement.

Comment programmer l'extinction à retardement

- Tandis que l'appareil est en marche dans un mode de fonctionnement quelconque, il est possible de programmer une extinction à retardement.
- Appuyez sur la touche Minuterie (C6) : l'indicateur de minuterie (C8) et les heures s'allument.
- Utilisez les touches \vee (C3) ou \wedge (C4) pour régler le nombre d'heures restantes avant l'arrêt de l'appareil.

Quelques secondes après que la minuterie soit réglée, le réglage est enregistré, l'écran affiche le mode de fonctionnement et le symbole de la minuterie reste allumé. A l'heure pré-réglée, le climatiseur se met en veille.

Pour effacer le programme de la minuterie, appuyez deux fois sur la touche Minuterie (C6). L'indicateur de minuterie (C8) s'éteint.

Comment programmer le démarrage à retardement

- Branchez l'appareil et mettez-le en veille.
- Appuyez sur la touche Minuterie (C6) : l'Indicateur de minuterie (C8) et les heures s'allument.
- A l'aide des touches \vee (C3) ou \wedge (C4) réglez dans combien d'heures vous souhaitez que l'appareil commence à fonctionner.
- L'appareil commencera à fonctionner dans le même mode de fonctionnement que dans celui dans lequel il a été réglé précédemment.

Le démarrage peut être programmé à tout moment dans les 24 heures suivantes. Quelques secondes après que le délai soit défini, le réglage est enregistré. L'indicateur de minuterie reste allumé et l'écran revient en veille. Pour effacer le programme de la minuterie, appuyez deux fois sur la touche Minuterie (C6). L'indicateur de minuterie (C8) s'éteint.

UTILISATION AVEC LA TÉLÉCOMMANDE

- Dirigez la télécommande vers le récepteur (A12) du conditionneur d'air. La portée maximale entre la télécommande et l'appareil est de 23 ft/ 7 mètres (sans aucun obstacle entre la télécommande et le récepteur).
- La télécommande doit être manipulée avec précaution, sans la faire tomber ni l'exposer à la lumière directe du soleil et en la tenant éloignée des sources de chaleur.

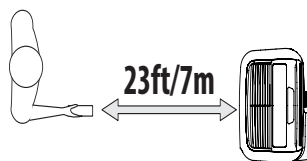

UTILISATION AVEC LA TÉLÉCOMMANDE

INSÉRER OU REMPLACER LES BATTERIES

- Retirez le couvercle à l'arrière de la télécommande ;
- Mettez en place ou remplacez-les par de nouvelles piles LR03 "AAA" 1,5V batteries, en les introduisant correctement (voir les instructions présentes dans le logement des piles) (voir figure 7) ;
- Remplacez le couvercle.

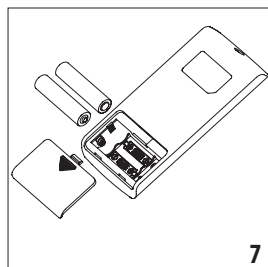

Remarque : Si la télécommande est remplacée ou mise au rebut, les piles doivent être retirées et éliminées conformément à la législation actuelle car elles sont nocives pour l'environnement. Ne mélangez pas les anciennes et les nouvelles piles. Ne mélangez pas des piles alcalines, standard (carbone-zinc) ou rechargeable (nickel-cadmium). Ne jetez pas les piles dans le feu. Les piles peuvent exploser ou fuir. Si vous n'utilisez plus la télécommande pendant un certain temps, retirez les piles.

DESCRIPTION DE LA TÉLÉCOMMANDE

- D1.** Touche ON/STAND-BY
- D2.** Touche MODE
- D3.** Touche de sélection de la vitesse du ventilateur
- D4.** Touche d'augmentation
- D5.** Touche de diminution
- D6.** Touche Minuterie

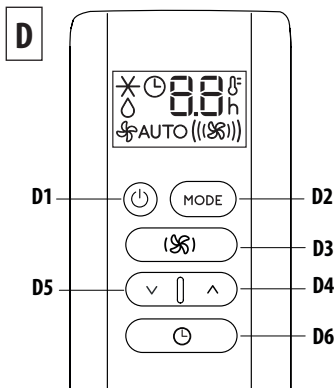

DÉMARRER ET ÉTEINDRE L'APPAREIL AVEC LA TÉLÉCOMMANDE

- Branchez la fiche dans la prise de courant.
- Appuyez sur la touche ON/STAND-BY (D1). Quand il est allumé, le conditionneur d'air commence à fonctionner dans le même mode que lorsqu'il a été éteint.
- Appuyez de nouveau sur la touche ON/STAND-BY (D1) pour éteindre l'appareil.

Remarque : N'éteignez jamais l'appareil en débranchant la fiche de la prise. Éteignez toujours l'appareil en appuyant sur la touche ON/STAND-BY (D1) et attendez quelques minutes avant de retirer la fiche de la prise. L'appareil n'effectuera les vérifications standard que s'il est éteint à la suite de ce processus. En appuyant sur n'importe quelle touche, la télécommande se synchronise automatiquement avec l'appareil lui-même et tout ce qui apparaît sur l'écran de la télécommande apparaît maintenant également sur l'écran de l'appareil.

SÉLECTIONNER LES MODES DE FONCTIONNEMENT

Les modes de fonctionnement disponibles sur la télécommande avec la touche MODE (D2) correspondent à ceux du panneau de commande de l'appareil (C).

SÉLECTIONNER LES TEMPÉRATURES

En mode climatisation, appuyez sur la touche (D4) ou sur la touche (D5) pour sélectionner la température souhaitée.

SÉLECTIONNER LE DÉBIT D'AIR

En mode climatisation, appuyez sur la touche ((S)) (D3) pour sélectionner le débit d'air souhaité.

Les débits d'air disponibles sont :

- ((S)) **Débit d'air minimum :** quand le fonctionnement le plus silencieux possible est souhaité.
- ((S)) **Débit d'air moyen :** lorsque le niveau de bruit doit être faible mais avec un bon niveau de confort.

(((S))) **Débit d'air maximum :** pour un rendement maximum.

AUTO **Débit d'air auto :** l'appareil choisit automatiquement le débit d'air en fonction de la température sélectionnée et des conditions environnementales. Cette sélection n'est disponible qu'en mode climatisation.

SÉLECTIONNER L'UNITÉ DE MESURE DE TEMPÉRATURE

La température peut être affichée en °C ou en °F. Pour modifier l'unité de mesure de la température, sélectionnez le mode de climatisation puis appuyez sur les touches de diminution (D5) et d'augmentation (D4) pendant environ 3 secondes.

RÉGLAGE DE LA MINUTERIE

La minuterie permet de démarrer ou d'éteindre l'appareil à retardement. Cette fonction évite de gaspiller le courant en optimisant les périodes de fonctionnement.

Comment programmer l'extinction à retardement

- Tandis que l'appareil est en marche dans un mode de fonctionnement quelconque, il est possible de programmer une extinction à retardement.
- Appuyez sur la touche Minuterie (D6), le symbole de minuterie est affiché et les heures s'allument.
- Appuyez sur les touches (D5) et (D4) jusqu'à ce que le nombre d'heures souhaité avant l'arrêt s'affiche à l'écran.

Quelques secondes après que la minuterie soit réglée, le réglage est enregistré, l'écran affiche le mode de fonctionnement et le symbole de la minuterie reste allumé.

Une fois que le laps de temps défini s'est écoulé, le conditionneur d'air passe en mode veille.

Pour effacer le programme de la minuterie, appuyez deux fois sur la touche Minuterie (D6). L'indicateur de minuterie s'éteint.

Comment programmer le démarrage à retardement

- Branchez l'appareil et réglez-le sur veille.
- Appuyez sur la touche Minuterie (D6), le symbole de minuterie est affiché et les heures s'allument.
- Appuyez sur les touches (D5) et (D4) jusqu'à ce que le nombre d'heures au démarrage s'affiche. Il est possible de programmer le démarrage à tout moment dans les 24 heures suivantes.

Lorsque le laps de temps défini s'est écoulé, l'appareil recommence à fonctionner dans le mode de fonctionnement qui était défini auparavant.

Pour effacer le programme de la minuterie, appuyez deux fois sur la touche Minuterie (D6). L'indicateur de minuterie s'éteint.

Remarque :

- Cet équipement a été testé et jugé conforme aux critères de seuils pour un appareil numérique de classe B, conformément

ment à la partie 15 des Règles FCC. Ces seuils sont destinés à fournir une protection raisonnable contre les interférences nuisibles dans une installation résidentielle.

- Cet équipement génère, utilise et émet de l'énergie de fréquence radio et, s'il n'est pas installé et utilisé conformément aux instructions, peut provoquer des interférences nocives avec les communications radio. Cependant, rien ne garantit qu'aucune interférence ne se produira dans une installation particulière. Si cet équipement cause des interférences nocives à la réception d'émissions radio ou télévisées, ce qui peut être déterminé en allumant et en éteignant l'équipement, l'utilisateur devrait essayer de corriger les interférences à l'aide de l'une ou plusieurs des mesures suivantes :
 - Réorienter ou relocaliser l'antenne de réception.
 - Augmenter la séparation entre l'équipement et le récepteur.

- Connecter l'équipement dans une prise sur un circuit différent de celui auquel le récepteur est connecté.
- Consulter le revendeur ou un technicien expérimenté en radio/TV pour obtenir une assistance.

Les modifications non expressément approuvées par l'entité responsable de la conformité peuvent annuler l'autorisation de l'utilisateur d'utiliser l'équipement.

- Cet appareil est conforme à la partie 15 des règles FCC. Son fonctionnement est soumis aux conditions suivantes : (1) cet appareil ne peut pas provoquer des interférences nocives, et (2) cet appareil doit tolérer toutes les interférences reçues, y compris les interférences qui peuvent provoquer un fonctionnement non désiré.
- Cet appareil numérique de Classe B est conforme avec les normes canadiennes CAN ICES-3 (B) / NMB-3 (B).

AUTO-DIAGNOSTIC

L'appareil possède un système d'auto-diagnostic permettant d'identifier un certain nombre d'avertissements/dysfonctionnements. Les messages d'erreur s'affichent sur l'écran de l'appareil.

SI ... S'AFFICHE,	SI ... S'AFFICHE,	SI ... S'AFFICHE,
		
<p>« Basse température » (Prévention contre le givre)</p>	<p>« Échec sonde » (Sonde endommagée)</p>	<p>« Niveau élevé » (Bac intérieur plein)</p>
<p>..QUE DEVRAIS-JE FAIRE ?</p>	<p>..QUE DEVRAIS-JE FAIRE ?</p>	<p>QUE DEVRAIS-JE FAIRE ?</p>
<p>L'appareil est équipé d'un dispositif de protection antigel afin d'éviter la formation excessive de glace. L'appareil redémarre automatiquement lorsque le processus de dégivrage est terminé.</p>	<p>Si cela s'affiche, une assistance technique est nécessaire. Contactez le Service Clientèle DeLonghi des États-Unis au 1-800-322-3848 ou au Canada au 1-888-335-6644.</p>	<p>Videz le réservoir intérieur en suivant les instructions de la section "Opérations de fin de saison".</p>

CONSEILS POUR L'UTILISATION

Afin d'obtenir des résultats optimaux de votre conditionneur d'air, suivez les recommandations suivantes :

- Fermez les fenêtres et les portes de la pièce à climatiser. Lors de l'installation semi-permanente du conditionneur d'air, vous devez laisser une porte légèrement ouverte (environ 0,4 in/1 cm) pour garantir une bonne aération.
- N'utilisez jamais l'appareil dans des pièces très humides (les buanderies par exemple).
- Protégez la pièce de l'exposition directe au soleil en fermant partiellement les rideaux et/ou les volets afin d'obtenir un fonctionnement plus économique de l'appareil.
- N'utilisez jamais l'appareil à l'extérieur.
- Assurez-vous qu'il n'y a pas de source de chaleur dans la pièce.
- Assurez-vous que le conditionneur d'air est placé sur une surface horizontale.



ne pas couvrir l'appareil

- Ne posez jamais d'objets quels qu'ils soient sur le conditionneur d'air.
- N'obstruez jamais les volets d'admission et de sortie d'air.

NETTOYAGE

Avant toute intervention de nettoyage et de maintenance, éteignez l'appareil en appuyant sur la touche  puis débranchez-le de la prise de courant.

NETTOYAGE DE L'ARMOIRE

Vous devriez nettoyer l'appareil avec un chiffon légèrement humide, puis l'essuyer avec un chiffon sec. Pour des raisons de sécurité, ne lavez jamais le conditionneur d'air avec de l'eau.

Attention ! N'utilisez jamais d'alcool ou de solvants pour nettoyer l'appareil. Ne répandez jamais de liquides insecticides ou autres.

NETTOYAGE DU FILTRE À AIR

Afin de maintenir l'efficacité du conditionneur d'air, il est recommandé de nettoyer le filtre à poussière chaque semaine s'il est utilisé. Le filtre se trouve près de la grille d'entrée d'air et la grille est située sur le logement du filtre. Pour nettoyer le filtre, il est nécessaire de le retirer comme indiqué sur la figure 8. Ensuite, retirez le filtre de la grille d'admission d'air (A6) comme montré dans la figure 10.

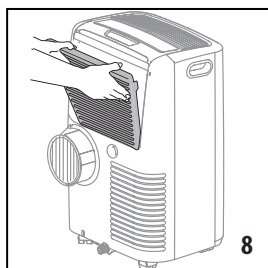

Utilisez un aspirateur pour enlever la poussière. S'il est très sale, plongez-le dans de l'eau chaude et rincez-le plusieurs fois (fig. 9).

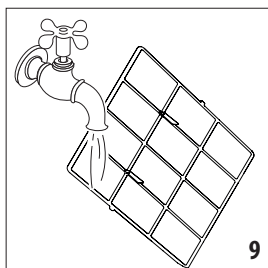

La température de l'eau doit être maintenue en dessous de 104°F/ 40°C.

Après avoir lavé le filtre, laissez-le sécher.

Ensuite, remettez le filtre en place dans son logement (fig. 10).

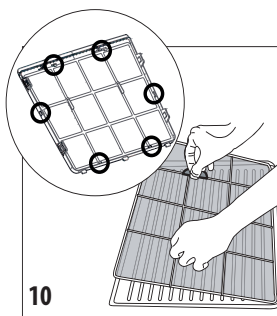

CONTRÔLES EN DÉBUT DE SAISON

Assurez-vous que le câble d'alimentation et la prise sont en parfait état et que le système de mise à la terre est efficace. Conformez-vous strictement aux normes d'installation.

OPÉRATIONS DE FIN DE SAISON

Pour vider complètement l'eau du circuit interne, retirez le bouchon du tuyau de drainage inférieur, en le tournant dans le sens inverse des aiguilles d'une montre, puis retirez le bouchon intérieur (figure 11).

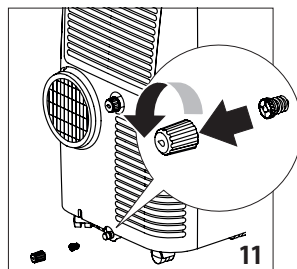

Videz complètement l'eau dans un bac (fig.12). Lorsqu'il est totalement vidé, remplacez les bouchons en vous assurant qu'ils sont bien fermés. Nettoyez le filtre comme indiqué précédemment. Le filtre doit être sec avant d'être remis en place.

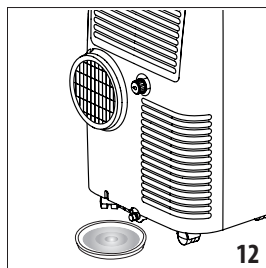

SPÉCIFICATIONS TECHNIQUES

Tension d'alimentation	voir plaque signalétique
Puissance max absorbée pendant la climatisation	"
Réfrigérant	"
Capacité de refroidissement	"

CONDITIONS LIMITES

Température ambiante pour climatisation	64°- 95°F (18° - 35°C)
---	---------------------------

Le transport, le chargement, le nettoyage, la récupération et l'élimination du réfrigérant ne doivent être effectués que par des centres de service technique autorisés par l'entreprise de fabrication.

L'appareil ne doit être éliminé que par du personnel spécialisé autorisé par la municipalité où vous vivez.

Attention ! POUR ÉVITER TOUT DOMMAGE À L'APPAREIL :

NE TRANSPORTEZ NI NE RENVERSEZ L'APPAREIL À L'ENVERS OU SUR LE CÔTÉ. SI CELA SE PRODUIT, ATTENDEZ 6 HEURES AVANT D'ALLUMER L'APPAREIL, 24 HEURES SONT RECOMMANDÉES. Une fois que l'appareil a été placé sur le côté, l'huile doit revenir vers le compresseur afin de garantir un fonctionnement adéquat. Si l'on ne laisse pas reposer l'appareil pendant ce laps de temps (6-24 heures), l'unité peut fonctionner uniquement pendant une période courte, puis le compresseur va tomber en panne par manque d'huile.

DIAGNOSTIC DE PANNE

PROBLÈME	CAUSE	SOLUTION
Le conditionneur d'air ne démarre pas	Il n'est pas branché dans la prise de courant	branchez la fiche dans la prise de courant
	il n'y a pas de courant	attendez que l'alimentation électrique soit rétablie
	La fiche LCDI du cordon d'alimentation peut avoir été déclenchée	Appuyez sur la touche de réinitialisation de la prise LCDI
Le conditionneur d'air fonctionne seulement pendant une courte période	le flexible d'évacuation d'air est cintré ou a des coudes	positionnez correctement le tuyau d'air, en le maintenant aussi court et le plus droit possible pour éviter les goulots d'étranglement
	quelque chose empêche l'air d'être évacué	vérifiez et éliminez les obstacles qui obstruent l'évacuation de l'air
Le conditionneur d'air est en marche mais il ne rafraîchit pas la pièce	des fenêtres, portes et/ou rideaux sont ouverts	fermez les portes, fenêtres et rideaux, en tenant compte des « CONSEILS D'UTILISATION » indiqués plus haut
	Des sources de chaleur sont présentes dans la pièce (par ex. four etc.)	éliminer les sources de chaleur
	le flexible d'évacuation d'air est débranché de l'appareil	raccorder le flexible d'évacuation d'air dans le logement à l'arrière de l'appareil (fig. 1).
	filtre obstrué	nettoyer ou remplacer le filtre comme décrit ci-dessus
Pendant le fonctionnement, l'appareil émane une odeur nauséabonde dans la pièce	filtre obstrué	nettoyer le filtre comme décrit ci-dessus
Le climatiseur ne fonctionne pas immédiatement après son redémarrage	un dispositif de sécurité interne empêche le redémarrage de l'appareil jusqu'à ce que trois/quatre minutes se soient écoulées depuis le dernier arrêt	attendez environ trois minutes et essayez à nouveau. Ce délai fait partie du fonctionnement normal.
«HL» s'affiche fréquemment à l'écran	humidité ambiante élevée	nous vous suggérons de monter le tuyau fourni (B5) sur le tuyau de drainage supérieur (A10) et de laisser ainsi l'eau s'écouler dans un récipient. Faites attention à ce que l'eau ne déborde pas sur le sol.
Les messages Lt/PF/HL s'affichent à l'écran.	L'appareil possède un système d'auto-diagnostic permettant d'identifier un certain nombre de dysfonctionnements.	Voir le chapitre AUTO-DIAGNOSTIC
Il n'y a pas d'affichage dans ma télécommande	Les piles sont épuisées	Remplacez les piles
Deux tirets (-) apparaissent sur la télécommande mais elle ne fonctionne pas	La télécommande n'est pas allumée	Appuyez sur la touche ON/OFF de la télécommande

Importantes medidas de seguridad

- El aparato no debe ser usado por personas (incluidos los niños) con capacidades físicas, sensoriales o mentales disminuidas, o con falta de experiencia y conocimiento, a menos que sean supervisados o instruidos acerca del uso del aparato por una persona responsable de su seguridad.
- Los niños deben ser supervisados para asegurarse de que no jueguen con el aparato.
- En caso de que el CABLE DE ALIMENTACIÓN se dañe, debe ser reparado por el fabricante, su agente de servicio o personas calificadas similares para evitar un peligro.
- El aparato debe instalarse de conformidad con los reglamentos nacionales.

Como el aparato funciona con electricidad, no se puede excluir la posibilidad de una descarga eléctrica.

Por lo tanto, deben seguirse las siguientes precauciones de seguridad:

- Después de quitar el empaque, controle la condición del aparato. En caso de dudas, no use el aparato y contacte a personal profesionalmente cualificado.
- Antes del uso, compruebe siempre el estado del cable de alimentación.
- Es peligroso modificar o alterar las características del aparato de cualquier modo.
- Este aparato debe ser conectado a un sistema eficiente de "toma de tierra". Hagan controlar la instalación eléctrica por un electricista cualificado.
- Antes de efectuar cualquier operación de limpieza o de mantenimiento, desenchúfelo del tomacorriente.
- Nunca sumerja el aparato en agua.
- No use el aparato en el exterior.
- No obstruya las entrada y las salidas de aire.
- Cuando el aparato esté conectado a la red eléctrica, tenga en cuenta las siguientes normas de seguridad:

- No toque el aparato con las manos mojadas o húmedas;
- No use el aparato descalzo o con los pies mojados;
- No hale el cable de alimentación o el aparato para desconectar el enchufe de la toma de corriente;
- No mueva el aparato halando el cable de alimentación.
- Mantenga el aparato alejado del alcance de los niños;
- No introduzca cuerpos extraños en el aparato;
- No introduzca objetos de metal en las aberturas. ¡Peligro! Las partes giratorias; el contacto con el ventilador interno podría causar una descarga eléctrica o lesiones.
- No deje el aparato expuesto a agentes atmosféricos;
- Si usted desea eliminar permanentemente el aparato, después de desconectar el enchufe de la toma de corriente se recomienda inutilizarlo cortando el cable de alimentación.
- En caso de falla y/o mal funcionamiento, apague el aparato sin manipularlo. Para todas las reparaciones, póngase en contacto con un centro de servicio técnico autorizado y solicite el uso de piezas de repuesto y accesorios originales.
- Evite el uso de alargadores de cable de alimentación.

Uso previsto

Este aparato debe ser utilizado exclusivamente en ambiente doméstico y para el fin para el que fue diseñado. Todos los demás usos se consideran inadecuados y, por lo tanto, peligrosos. El fabricante no se hace responsable de los daños causados por un uso inadecuado, erróneo e irresponsable, y/o por reparaciones realizadas por personal no cualificado.

Instalación del aparato

- El aparato debe instalarse de conformidad con las normas nacionales que regulan los sistemas eléctricos.
- No utilice su aire acondicionado local en una habitación húmeda como un baño o una lavandería.

- No instale el aparato en habitaciones que contengan gas, aceite o azufre o cercano a fuentes de calor.
- No use el aparato en superficies inclinadas.
- Mantenga el aparato a una distancia mínima de 20" (50 cm) de sustancias inflamables (alcohol, etc.) o de recipientes a presión (por ejemplo, latas de aerosol).
- No coloque objetos encima del aparato.
- Cuando se transporte, el aparato debe mantenerse en posición vertical. Si esto no es posible, asegure la unidad en un ángulo, no la coloque horizontalmente.
- Antes de transportar la unidad, vacíe la unidad.
- Antes de transportarla, espere al menos 6 horas antes de encender la unidad.
- El aparato debe almacenarse en un lugar seguro para prevenir el daño de la unidad.
- Las personas que operen o trabajen en el circuito refrigerante deben tener la certificación adecuada emitida por una organización acreditada que garantice la competencia en la manipulación de refrigerantes de acuerdo con una evaluación específica reconocida por las asociaciones de la industria.
- Las reparaciones deben ser realizadas basadas en las recomendaciones de la empresa fabricante. El mantenimiento y las reparaciones que requieren la asistencia de otro personal cualificado deben ser realizadas bajo la supervisión de una persona específica en el uso de refrigerantes inflamables.

Información ambiental

- Los materiales usados para el empaque pueden ser reciclados. Por lo tanto, le sugerimos ponerlos en los contenedores especiales para la recolección diferenciada de desechos.



Información específica sobre los aparatos de gas refrigerante R32

- Lea detenidamente todas las advertencias.
- Cuando descongele y limpie el aparato, no use otras herramientas que las recomendadas por la empresa fabricante.
- El aparato se almacenará en un área bien ventilada;
- El aparato se debe almacenar en una habitación sin llamas abiertas que funcionen continuamente (por ejemplo, un aparato de gas en funcionamiento) y sin fuentes de ignición (por ejemplo, un calentador eléctrico en funcionamiento).
- No queme ninguna parte del aparato.
- Los gases refrigerantes pueden ser inodoros.
- Este aparato contiene gas refrigerante R32. (Para más detalles sobre el refrigerante, vea la contratapa).
- No perfore ninguna parte del circuito refrigerante.
- El servicio será realizado solo según las recomendaciones del fabricante.

1. INFORMACIÓN GENERAL

1.1 Instrucciones para el uso

Lea atentamente todas las Instrucciones para el Uso antes de utilizar el aparato. El incumplimiento de estas Instrucciones para el Uso puede provocar quemaduras o daños en el aparato.

El fabricante no se hace responsable de los daños derivados del incumplimiento de estas Instrucciones para el Uso.

ADVERTENCIA: Los cambios o modificaciones no aprobados expresamente por la parte responsable del cumplimiento podrían anular la autoridad del usuario para operar el equipo.

Por favor observe:

Estas advertencias de seguridad son válidas para todos los aires acondicionados De'Longhi.

Si el aparato es pasado a otras personas, también se les debe proporcionar esta Instrucción para el uso.

Este aparato está equipado con un dispositivo de seguridad

especial. Cuando se apaga el compresor, este dispositivo impide que se encienda de nuevo durante al menos 3/4 minutos.

2. ANTES DE SU USO

¡Importante!

Almacene el material de embalaje (bolsas de plástico, poliestireno) lejos del alcance de los niños.

PELIGRO DE ASFIXIA. El aparato puede contener piezas pequeñas. Podría ser necesario desmontar algunas de esas piezas pequeñas durante las operaciones de limpieza y mantenimiento. Maneje con cuidado y mantenga las piezas pequeñas fuera del alcance de los niños.

2.1 Control del aparato

Después de quitar el embalaje, asegúrese de que el producto esté completo y sin daños y que todos los accesorios estén presentes. No use el aparato si hay daño visible, contacte el Servicio de Asistencia al cliente DeLonghi.

Guarde estas instrucciones

Este producto está destinado exclusivamente al uso doméstico

INTRODUCCIÓN

Gracias por elegir este producto De'Longhi. Por favor tome unos minutos para leer estas instrucciones. Esto evitará correr cualquier riesgo o dañar el aparato.

DESCRIPCIÓN

Descripción del aparato (consulte la página 2 - A)

- A1 Rejilla de salida de aire
- A2 Panel de control
- A3 Manijas
- A4 Ruedas
- A5 Filtro
- A6 Rejilla de entrada de aire
- A7 Receptáculo de manguera de escape de aire
- A8 Rejilla de entrada de aire
- A9 Cable de alimentación
- A10 Salida de drenaje superior con tapón
- A11 Salida de drenaje inferior con tapón
- A12 Receptor de señal de control remoto
- A13 Compartimiento de control remoto

Descripción de los accesorios (Consulte la página 2 - B)

- B1 Manguera de escape de aire
- B2 Adaptador de manguera
- B3 Adaptador para ventana/soporte de ventana extensible
- B4 Soporte extensible de ventana con tornillos
- B5 Manguera de drenaje
- B6 Tiras autoadhesivas de espuma (2 piezas)
- B7 Tira no adhesiva de espuma
- B8 Control remoto

CONEXIÓN ELÉCTRICA

Antes de enchufar en la toma, controle lo siguiente:

- la tensión de salida es la misma que la indicada en la placa de la parte posterior del aparato;
- la toma y la línea eléctrica están dimensionadas para soportar la carga requerida;
- la toma es del tipo apropiado para el enchufe, de lo contrario, reemplace la toma;
- la toma está conectada a un sistema eficiente de tierra. El fabricante no es responsable en caso de incumplimiento de estas normas de prevención de accidentes.
- **El cable de alimentación debe ser reemplazado solo por técnicos especializados.**

USO

Las siguientes instrucciones le permitirán preparar su aire acondicionado para funcionar tan eficientemente como sea posible. Antes de utilizarlo, asegúrese de que las rejillas de entrada y de

salida de aire no estén obstruidas.

Mantenga una distancia mínima de 2 pies/60 cm de paredes y obstáculos. En el modo de aire acondicionado y deshumidificación debe colocarse la manguera de escape de aire (B1) (consulte la figura 1).

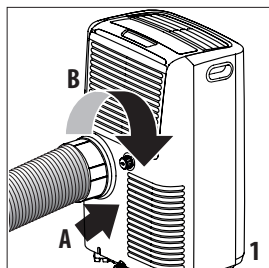

Por favor observe: Este aparato se suministra con una función de auto-evaporación para extracción de condensado durante el modo de enfriamiento y deshumidificación.

INSTALACIÓN DEL AIRE ACONDICIONADO

Para resultados óptimos véanse las cifras a continuación referidas a las distancias mínimas sugeridas.

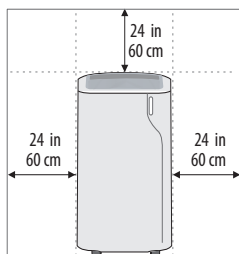

NOTA: Se requiere un destornillador de cabeza Philips para la instalación del kit de ventana.

VENTANA PARA DOBLE COLGADO

Si tiene una ventana de doble bisagra, proceda de la siguiente manera:

- Colocar la manguera de escape (B1) en el receptáculo correspondiente en la parte posterior del aparato (fig. 1).

Dependiendo de la necesidad, coloque las tiras autoadhesivas de espuma o la tira no adhesiva de espuma en la ventana como se muestra en la figura 2.

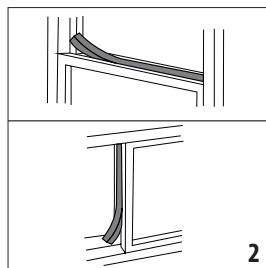

- Corte la tira adhesiva de espuma a la longitud deseada y colóquela en la ventana.
- Coloque el soporte de la ventana extensible en el alféizar y extienda completamente el soporte de la ventana extensible dentro del marco de la misma (fig.3). La parte del soporte de la ventana con mayor profundidad debe colocarse a lo largo del fondo.

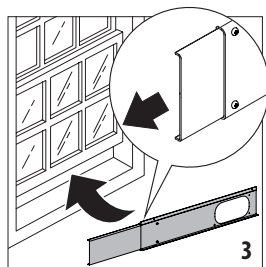

- Ajuste el soporte extensible de la ventana y luego fije la longitud con dos tornillos (fig. 4) (Si el soporte extensible de la ventana es demasiado grande, es posible cortar el plástico con una sierra).

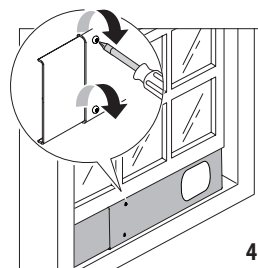

- Enganche el adaptador extensible de la ventana (B3) en el soporte de la misma como se muestra en la fig. 5 insertando primero la parte inferior del adaptador y luego empujando la parte superior para fijarlo en el lugar.

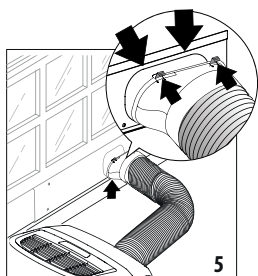

PANEL DE CONTROL

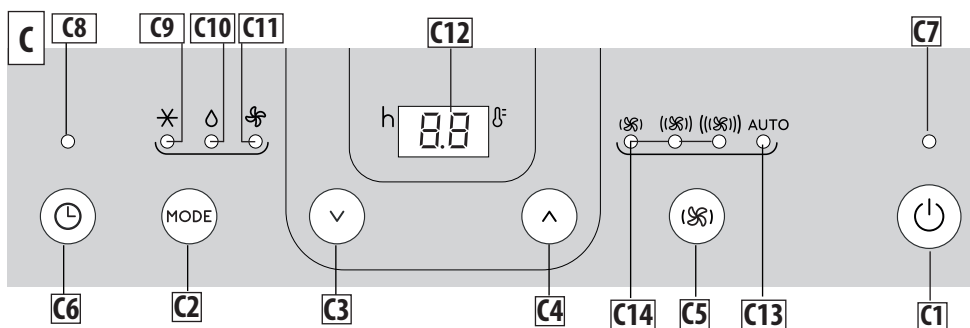

DESCRIPCIÓN DEL PANEL DE CONTROL (C)

- C1** Botón ON/STAND-BY (on/off)
- C2** Tecla de selección de modo (aire acondicionado, deshumidificador, ventilador)
- C3** Tecla de disminución
- C4** Tecla de aumento
- C5** Tecla de selección de la velocidad de ventilación
- C6** Botón Temporizador
- C7** Indicador modo de espera
- C8** Indicador temporizador
- C9** Indicador modo aire acondicionado
- C10** Indicador modo de deshumidificación
- C11** Indicador modo ventilador
- C12** Valores de ajuste de temperatura, tiempo de encendido/apagado programado
- C13** Indicador velocidad auto ventilación
- C14** Indicador velocidad ventilación (mín, med, máx)

APAGAR Y ENCENDER APARATO

Antes de conectar el enchufe a la toma de corriente, asegúrese de que las tapones de la manguera de drenaje (A10) (A11) situados en la parte trasera del aparato estén correctamente insertados. Una vez conectado a la toma de corriente, se enciende el indicador modo de espera. Pulse la tecla (C1) para encender el aparato. Cuando el aparato se encienda, se activará con la última función configurada antes de apagarse.

Apague el aparato, pulse la tecla.

Por favor observe: Si no arranca de forma continua, después de unos minutos la pantalla se atenúa a fin de reducir el consumo de energía.

Por favor observe: Nunca apague el aire acondicionado simplemente tirando del enchufe. Pulse la tecla para poner el aire acondicionado en modo de espera y espere unos minutos antes de retirar en enchufe. De esta forma, el aparato puede realizar comprobaciones de estado operativo.

SELECCIÓN DE MODOS

Para seleccionar el modo de funcionamiento deseado, pulse repetidamente la tecla MODE (C2) hasta seleccionar la función deseada.

✕ MODO DE AIRE ACONDICIONADO

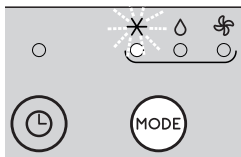

Este es ideal para un clima caliente y húmedo, cuando la habitación necesita ser enfriada y deshumidificada.

Para establecer correctamente este modo:

- Pulse repetidamente la tecla **MODE** hasta (C2) que aparezca el indicador de ✕ aire acondicionado (C9). La pantalla (C12) mostrará la temperatura deseada.
- Para cambiar la temperatura a alcanzar, pulse la tecla ∨ (C3) o ∧ (C4).
- Seleccione la velocidad deseada del ventilador pulsando la ((S)) (C5) tecla.

Las velocidades disponibles son:

((S)) **Flujo de aire mínimo:** cuando el silencio es máximo operación de silencio máximo.

((S)) **Flujo de aire medio:** cuando el nivel de ruido debe ser bajo pero con un buen nivel de confort.

((S)) **Flujo de aire máximo:** para alcanzar la temperatura deseada lo más pronto posible.

AUTO El aparato selecciona automáticamente la mejor velocidad del ventilador en función de la temperatura seleccionada y las condiciones ambientales.

Las temperaturas más adecuadas durante el verano oscilan entre 75 y 80°F (24 y 27°C). Sin embargo, no se recomienda ajustar la temperatura significativamente más baja que la temperatura externa.

◊ MODO DE DESHUMIDIFICACIÓN

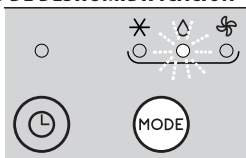

Esto es ideal para reducir la humedad en la habitación (primavera y otoño, habitaciones muy húmedas, época de lluvias, etc). Para este tipo de uso, el aparato debe estar configurado de la misma manera que para el modo de aire acondicionado. Es decir, la man-

guera de escape de aire (B1) debe estar instalada en el dispositivo para permitir que la humedad sea descargada en el exterior.

Para establecer correctamente este modo:

- Pulse repetidamente la tecla **MODE** hasta (C2) que el indicador de deshumidificación ◊ aparece (C10).
- El aparato seleccionará de modo automático el flujo de aire más adecuado. No puede ajustarse manualmente. Además, no se puede seleccionar la temperatura en el modo de deshumidificador, por lo que no aparecerá la pantalla digital.

Nota: en caso de alta humedad ambiental, es posible drenar el condensado continuamente colocando la manguera suministrada (B5) a la manguera de drenaje superior (A10) y permitiendo así que el agua fluya hacia un contenedor. Quite las tapones externos e internos antes de conectar la manguera. (consulte la Fig. 6B). Preste atención a que el agua no se desborde sobre el suelo y que el tubo de drenaje no esté obstruido (Fig. 6A).

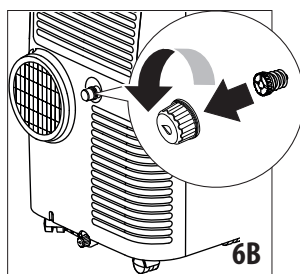
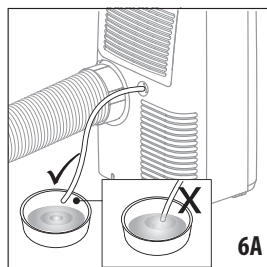

🌀 MODO VENTILADOR

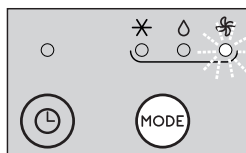

Cuando se utiliza este modo, el tubo de escape de aire (B1) no necesita estar conectado al aparato.

Para establecer correctamente este modo:

- Pulse repetidamente la tecla (C2) **MODE** hasta que el indicador de ventilador 🌀 aparece.

- Pulse repetidamente la tecla (S) (C5) para seleccionar el flujo de aire deseado.

A continuación los flujos de aire disponibles:

(S) **Flujo de aire mínimo:** cuando se desea operación de silencio máximo.

((S)) **Flujo de aire medio:** cuando el nivel de ruido debe ser bajo pero con un buen nivel de confort.

((((S))) **Flujo de aire máximo:** para máximo rendimiento.

SELECCIÓN DE LA ESCALA DE TEMPERATURA

La temperatura puede visualizarse en °C o °F.

Para cambiar la unidad de medida de la temperatura, seleccione el modo de aire acondicionado y luego pulse las teclas disminución ∨ (C3) y aumento ∧ (C4) al mismo tiempo durante unos 3 segundos. Debe seguir estos pasos tanto en la propia unidad como en el control remoto.

AJUSTE DEL TEMPORIZADOR

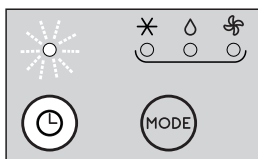

El temporizador permite el retraso en el encendido o el apagado del aparato. Esta función prevendrá el desperdicio de electricidad mediante la optimización de los periodos de funcionamiento.

Cómo programar el apagado del modo de retraso

- Mientras el aparato está en cualquier modo de funcionamiento se puede programar el modo de retraso.
- Pulse el botón Temporizador (C6): el indicador del temporizador (C8) y las horas se iluminan.
- Use los botones ∨ (C3) o ∧ (C4) para ajustar el número de horas hasta que el aparato se apague.

Unos segundos después de que el temporizador se encuentra ajustado, el ajuste se adquiere, la pantalla muestra el modo de funcionamiento y el símbolo del temporizador permanece encendido. En el tiempo preestablecido, el aire acondicionado se pone en espera. Para cancelar el programa del temporizador, pulse el botón Temporizador (C6) dos veces. El indicador temporizador (C8) se apagará.

Cómo programar el inicio del modo de retraso

- Enchufe el aparato y ajuste en modo de espera.
- Pulse el botón Temporizador (C6): el símbolo del temporizador (C8) y las horas se iluminan.
- Ajuste con los botones ∨ (C3) o ∧ (C4) el número después del cual quiere que el aparato empiece a funcionar.
- El aparato comenzará a funcionar en el mismo modo de

funcionamiento que se ajustó previamente.

El inicio puede programarse en cualquier momento dentro de las próximas 24 horas. Unos segundos después de que el temporizador se encuentra ajustado, el ajuste se ha adquirido. El indicador temporizador permanece encendido y la pantalla vuelve a estar en espera. Para cancelar el programa del temporizador, pulse el botón Temporizador (C6) dos veces. El indicador temporizador (C8) se apagará.

OPERACIÓN USANDO EN CONTROL REMOTO

- Apunte el control remoto al receptor (A12) del aire acondicionado. La distancia máxima entre el control remoto y el aparato es de 23 pies/7 metros (sin obstáculos entre el remoto y el receptor).
- El control remoto debe manejarse con sumo cuidado, sin dejarlo caer ni exponerlo a la luz directa del sol y manteniéndolo alejado de las fuentes de calor.

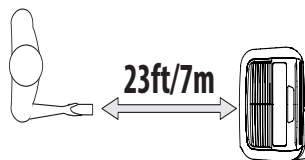

FUNCIONAMIENTO DESDE EL CONTROL REMOTO INSERTAR O SUSTITUIR LAS BATERÍAS

- Retire la tapa de la parte posterior del control remoto;
- Introduzca o reemplace las baterías con dos nuevas LR03 "AAA" de 1,5V, insértelas correctamente (consulte las indicaciones en el interior del compartimento de la batería) (consulte la figura 7);
- Vuelva a colocar la cubierta.

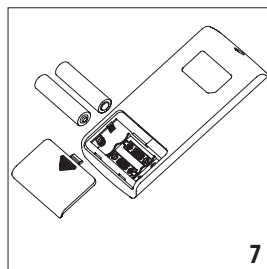

Por favor observe: Si la unidad de control remoto se sustituye o se descarta, las baterías deben retirarse y eliminarse de acuerdo con la legislación actual ya que son perjudiciales para el medio ambiente. No mezcle baterías viejas y nuevas. No mezcle baterías alcalinas, de carbono-zinc (estándar) o recargables (níquel-cadmio). No arroje las baterías al fuego. Las baterías pueden explotar o tener filtraciones. Si no va a utilizar el control remoto durante un cierto período de tiempo, quite las baterías.

DESCRIPCIÓN DEL CONTROL REMOTO

- D1. Botón ON/STAND-BY
- D2. Botón MODE
- D3. Botón de selección de la velocidad del ventilador
- D4. Botón de aumento
- D5. Botón de disminución
- D6. Botón Temporizador

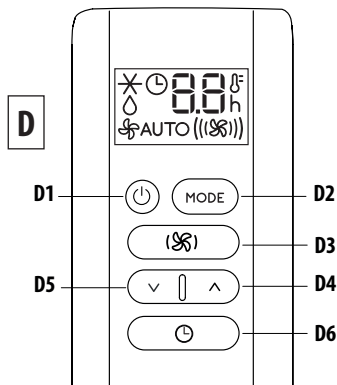

ENCENDER Y APAGAR EL APARATO USANDO EL CONTROL REMOTO

- Enchufar en la toma.
- Pulse el botón ON/STAND-BY (D1). Cuando está encendido, el acondicionador de aire comienza a funcionar en el mismo modo que cuando fue apagado.
- Pulse el botón ON/STAND-BY (D1) de nuevo para apagar el aparato.

Por favor observe: Nunca apague el aparato quitando el enchufe. Siempre se debe apagar pulsando el botón ON/STAND-BY (D1) y esperar unos minutos antes de retirar el enchufe. El aparato realizará solo las comprobaciones estándar si el aparato se apaga siguiendo este proceso. Pulsando cualquier botón, el control remoto se sincronizará automáticamente con la propia unidad y lo que aparezca en la pantalla del control remoto ahora también aparecerá en la pantalla de la unidad.

SELECCIÓN DE LOS MODOS DE FUNCIONAMIENTO

Los modos de funcionamiento disponibles en el control remoto mediante el botón MODE (D2) corresponden a los del panel de control (C) del aparato.

SELECCIÓN DE LAS TEMPERATURAS

En modo aire acondicionado pulse el botón (D4) o (D5) para seleccionar la temperatura deseada.

SELECCIÓN DEL FLUJO DE AIRE

En modo aire acondicionado pulse el botón (D3) para se-

leccionar el flujo deseado.

Los flujos de aire disponibles son:

- (D3) **Flujo de aire mínimo:** cuando se desea operación de silencio máximo.
- ((D3)) **Flujo de aire medio:** cuando el nivel de ruido debe ser bajo pero con un buen nivel de confort.
- ((((D3))) **Flujo de aire máximo:** para máximo rendimiento.

AUTO **Flujo de aire automático:** el aparato selecciona automáticamente el flujo de aire en función de la temperatura seleccionada y las condiciones ambientales. Esta selección está disponible solo en modo de aire acondicionado.

SELECCIÓN DE LA ESCALA DE TEMPERATURA

La temperatura puede ser mostrada en °C o °F. Para cambiar la unidad de medida de la temperatura seleccione el modo de aire acondicionado y luego pulse las teclas de disminución (D5) y aumento (D4) durante unos 3 segundos.

AJUSTE DEL TEMPORIZADOR

El temporizador permite el retraso en el encendido o el apagado del aparato. Esta función prevendrá el desperdicio de electricidad mediante la optimización de los periodos de funcionamiento.

Cómo programar el apagado del modo de retraso

- Mientras el aparato está en cualquier modo de funcionamiento, se puede programar el modo de retraso.
- Pulse el botón Temporizador (D6), el símbolo del temporizador es mostrado y las horas se iluminan.
- Pulse los botones (D5) y (D4) hasta que el número de horas deseadas para apagar aparece en la pantalla.

Unos segundos después de que el temporizador se encuentra ajustado, el ajuste se adquiere, la pantalla muestra el modo de funcionamiento y el símbolo del temporizador permanece encendido. Una vez que haya transcurrido el tiempo establecido, el aire acondicionado se pone en espera.

Para cancelar el programa del temporizador, pulse el botón Temporizador (D6) dos veces. El indicador temporizador se apagará.

Cómo programar el inicio del modo de retraso

- Enchufe el aparato y ajuste en modo de espera.
- Pulse el botón Temporizador (D6), el símbolo del temporizador es mostrado y las horas se iluminan.
- Pulse los botones (D5) y (D4) hasta que el número de horas deseadas para encenderlo aparece. El inicio puede programarse en cualquier momento dentro de las próximas 24 horas.

Cuando haya transcurrido el tiempo establecido, el aparato comenzará a funcionar en el mismo modo de funcionamiento que se había establecido anteriormente.

Para cancelar el programa del temporizador, pulse el botón Temporizador  (D6) dos veces. El indicador temporizador se apagará.

Nota:

- Este equipo ha sido probado y cumple con los límites para un dispositivo digital de Clase B, conforme a la parte 15 de las normas FCC. Estos límites están diseñados para proporcionar una protección razonable contra interferencias perjudiciales en una instalación residencial.
- Este equipo genera, utiliza y puede irradiar energía de radiofrecuencia y, si no se instala y utiliza de acuerdo con las instrucciones, puede provocar interferencias dañinas a las comunicaciones de radio. Sin embargo, no hay garantía de que no ocurrirá interferencia en una instalación en particular. Si este equipo causa interferencias perjudiciales para la recepción de radio o televisión, lo cual puede determinarse

apagando y encendiendo el equipo, se recomienda al usuario que intente corregir la interferencia mediante una o más de las siguientes medidas:

- Reoriente o cambie de lugar la antena receptora.
- Aumente la separación entre el equipo y el receptor.
- Conecte el equipo a una toma de un circuito diferente al que está conectado el receptor.
- Consulte al distribuidor o a un técnico experimentado en radio/TV para obtener ayuda.

Los cambios o modificaciones no aprobados expresamente por la parte responsable del cumplimiento podrían anular la autoridad del usuario para operar el equipo.

- Este dispositivo cumple con la Parte 15 de las normas FCC. El funcionamiento está sujeto a las dos condiciones siguientes: (1) este dispositivo no puede causar interferencias perjudiciales, y (2) este dispositivo debe aceptar cualquier interferencia recibida, incluidas las interferencias que puedan provocar un funcionamiento no deseado.
- Este aparato digital de Clase B cumple con la norma canadiense CAN ICES-3 (B) / NMB-3 (B).

AUTODIAGNÓSTICO

El aparato tiene un sistema de autodiagnóstico para identificar una serie de advertencias / malos funcionamientos. Los mensajes de error se muestran en la pantalla del aparato.

<p style="text-align: center;">SI ... APARECE,</p> <div style="text-align: center;"></div> <p style="text-align: center;">"Baja Temperatura" (prevención de heladas)</p> <p style="text-align: center;">¿QUÉ DEBERÍA HACER?</p> <p>El aparato está equipado con un dispositivo de protección contra congelación para evitar la formación excesiva de hielo. El aparato se enciende automáticamente cuando se completa el proceso de descongelación.</p>	<p style="text-align: center;">SI ... APARECE,</p> <div style="text-align: center;"></div> <p style="text-align: center;">"Error de sonda" (Sonda dañada)</p> <p style="text-align: center;">¿QUÉ DEBERÍA HACER?</p> <p>Si se muestra esto, requiere servicio. Contacte al Servicio de Atención al Cliente DeLonghi en los Estados Unidos al 1-800-322-3848 o en Canadá al 1-888-335-6644.</p>	<p style="text-align: center;">SI ... APARECE,</p> <div style="text-align: center;"></div> <p style="text-align: center;">"Alto nivel" (Bandeja interna llena)</p> <p style="text-align: center;">¿QUÉ DEBERÍA HACER?</p> <p>Vacíe el tanque interno siguiendo las instrucciones en la Sección "Operaciones de fin de temporada".</p>
--	---	--

CONSEJOS PARA EL USO CORRECTO

Para garantizar resultados óptimos con el aire acondicionado, siga estas recomendaciones:

- Cerrar las puertas y ventanas en la habitación con aire acondicionado. Cuando se instala el aire acondicionado de manera semipermanente, debe dejar una puerta ligeramente abierta (como mínimo 0.4 pulg./1cm) para garantizar una ventilación adecuada.
- No utilice nunca el aparato en habitaciones muy húmedas (lavanderías automáticas, por ejemplo).

- Proteja la sala de exposición directa al sol mediante el cierre parcial de las cortinas y/o persianas para que el aparato funcione de manera mucho más económica.
- No utilice nunca el aparato al aire libre.
- Asegúrese de que no haya fuentes de calor en la habitación.
- Asegúrese de que el aire acondicionado esté sobre una superficie nivelada.



no cubra el aparato

- Nunca deje objetos de ningún tipo sobre el aire acondicionado.
- No obstruya nunca la aleta de entrada o salida de aire.

LIMPIEZA

Antes de realizar la limpieza o el mantenimiento, apague el aparato pulsando el botón , luego desconéctelo de la toma.

LIMPIEZA DE LA CARCASA

Usted debe limpiar el aparato con un paño ligeramente húmedo y luego secar con un paño seco. Por razones de seguridad, NUNCA lave el aire acondicionado con agua.

¡Atención! No use nunca alcohol o solventes para limpiar el aparato. Nunca rocíe insecticidas líquidos o similares.

LIMPIEZA DEL FILTRO DE AIRE

Para mantener la eficacia del aire acondicionado, se recomienda limpiar el filtro de polvo después de cada semana de uso. El filtro está situado cerca de la rejilla de entrada y la rejilla se encuentra en la carcasa del filtro. Para limpiar el filtro, debe quitarse como se muestra en la figura 8. Luego, remueva el filtro de la rejilla de entrada de aire (A6) como se muestra en la figura 10.

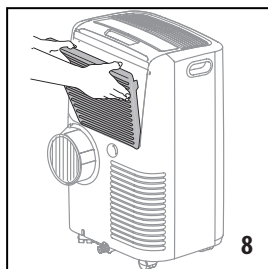

Use una aspiradora para quitar el polvo. Si está muy sucio, súmerjalo en agua tibia y enjuáguelo varias veces (fig. 9).

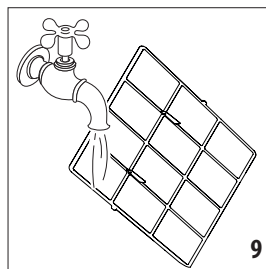

La temperatura del agua debe mantenerse por debajo de 104°F/ 40°C.

Después de lavar el filtro, dejar secar.

Para reemplazar, coloque el filtro de nuevo en su receptáculo (fig. 10).

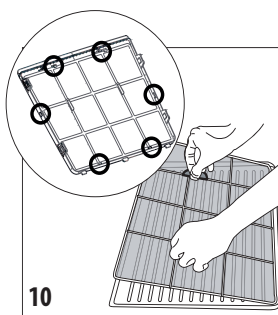

CONTROLES AL INICIO DE TEMPORADA

Asegúrese de que el cable de alimentación y el zócalo estén en perfectas condiciones y asegúrese de que el sistema de puesta a tierra sea suficiente. Cumpla estrictamente con las normas de instalación.

OPERACIONES DE FIN DE TEMPORADA

Para drenar completamente el agua del circuito interno, retire el tapón de la manguera de drenaje inferior, girándolo en el sentido antihorario, y luego retire el tapón interno (figura 11).

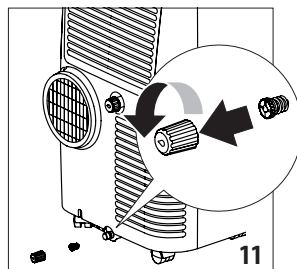

Drene el agua completamente en una cuenca (fig.12). Cuando esté totalmente drenada, reemplace los tapones, asegurándose de que estén cerrados. Limpie el filtro como se indicó anteriormente. El filtro debe estar seco antes de volver a colocarlo.

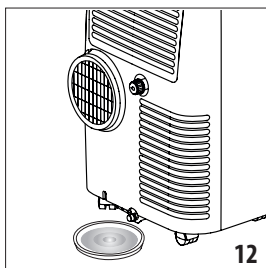

ESPECIFICACIONES TÉCNICAS

Voltaje de alimentación consulte la etiqueta de valor nominal
Máx. potencia absorbida durante el acondicionamiento de aire “
Refrigerante “
Capacidad de refrigeración “

CONDICIONES LÍMITE

Temperatura de la habitación para aire acondicionado 64° - 95°F
(18° - 35°C)

El transporte, la carga, la limpieza, la recuperación y la eliminación del refrigerante solo deben ser realizados por centros de servicio técnico autorizados por la empresa fabricante.

El aparato solo debe ser eliminado por personal especializado autorizado por el municipio en el que vive.

¡Atención! PARA EVITAR DAÑOS A LA UNIDAD:

NUNCA TRANSPORTE O GIRE EL APARATO BOCA ABAJO O SOBRE SU COSTADO. SI ESTO SUCEDE, ESPERE 6 HORAS ANTES DE ENCENDER EL APARATO, SE RECOMIENDA 24 HORAS. Después de que la unidad ha estado sobre un costado, el aceite debe regresar al compresor para asegurar su correcto funcionamiento. Sin permitir a la unidad este tiempo (6-24 horas) la unidad puede funcionar solo por un corto período de tiempo, y luego el compresor se descompone por falta de aceite.

SOLUCIÓN DE PROBLEMAS

PROBLEMA	CAUSA	SOLUCIÓN
El acondicionador de aire no se enciende	No está conectado a la toma de corriente	Enchufar en la toma
	No hay corriente	espere a que se restablezca la energía
	El enchufe LCDI del cable de alimentación podría activarse	pulsando el botón de reinicio del enchufe LCDI
El aire acondicionado funciona por un corto tiempo solamente	Hay dobleces o pliegues en el tubo de escape de aire	Coloque la manguera de aire correctamente, manteniendo lo más corto y libre de curvas como sea posible a fin de evitar cuellos de botella
	Algo impide que se descargue el aire	Comprobar y eliminar cualquier obstáculo que obstruya la descarga de aire
El aire acondicionado funciona, pero no enfría la habitación	Ventanas, puertas y/o cortinas abiertas	Cierre las puertas, ventanas y cortinas, teniendo en cuenta los "CONSEJOS PARA EL USO CORRECTO" que se proporcionan arriba
	hay fuentes de calor en la habitación (por ejemplo, un horno, etc.)	Eliminar las fuentes de calor
	La manguera de escape de aire se separa del aparato	Ajuste la manguera de escape de aire en el receptáculo en la parte posterior del aparato (fig. 1).
	Filtro obstruido	Limpie o reemplace el filtro como se ha descrito anteriormente
Durante la operación, hay un desagradable olor en la habitación	Filtro obstruido	Limpie el filtro como se ha descrito anteriormente
El aire acondicionado no funciona inmediatamente después de reiniciarlo	un dispositivo interno de seguridad evita que el dispositivo se reinicie hasta que han transcurrido tres/cuatro minutos desde la última vez que fue apagado	espere aproximadamente tres minutos e intente de nuevo. Este retraso es parte del funcionamiento normal.
"HL" aparece frecuentemente en la pantalla	alta humedad ambiental	le sugerimos colocar la manguera suministrada (B5) a la manguera de drenaje superior (A10) y así permitir que el agua fluya hacia un contenedor. Preste atención a que el agua no se desborde sobre el suelo.
Los textos <i>Lt</i> / <i>PF</i> / <i>HL</i> aparecen en la pantalla.	El aparato tiene un sistema de autodiagnóstico para identificar un número de averías.	Consulte el capítulo de autodiagnóstico
No se muestra ninguna pantalla en mi control remoto	Las baterías están gastadas	Reemplace las baterías
Hay dos guiones (- -) que aparecen en el control remoto pero no funciona	El remoto no está "ENCENDIDO"	Pulse la tecla ON/OFF en el control remoto

Gas charge / Charge de gaz / Carga de gas

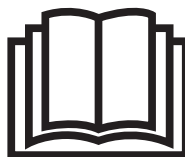
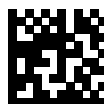

www.delonghi.com

5715114361_00_1120 Printed in China