

beurer

LB 300 Plus

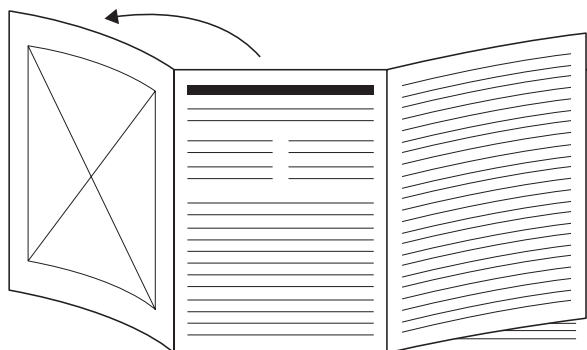

DE Luftbefeuchter Gebrauchsanweisung	4	PL Nawilżacz powietrza Instrukcja obsługi	100
EN Air humidifier Instructions for use.....	18	NL Luchtbevochtiger Gebruiksaanwijzing	114
FR Humidificateur d'air Mode d'emploi.....	31	DA Luftfugter Betjeningsvejledning.....	128
ES Humidificador de aire Instrucciones de uso.....	45	SV Luftfuktare Bruksanvisning.....	141
IT Umidificatore Istruzioni per l'uso	59	NO Luftfukter Bruksanvisning.....	154
TR Hava nemlendirici Kullanım kılavuzu.....	73	FI Ilmankostutin Käyttöohje.....	167
RU Увлажнитель воздуха Инструкция по применению	86		



- DE** Klappen Sie vor dem Lesen der Gebrauchsanweisung die Seite 3 aus.
- EN** Unfold page 3 before reading the instructions for use.
- FR** Dépliez la page 3 avant de lire le mode d'emploi.
- ES** Despliegue la página 3 antes de leer las instrucciones de uso.
- IT** Prima di leggere le istruzioni per l'uso aprire la pagina 3.
- TR** Kullanım kılavuzunu okumadan önce 3. sayfayı açın.
- RU** Перед чтением инструкции по применению разложите страницу 3.
- PL** Przed przeczytaniem instrukcji obsługi otworzyć stronę 3.
- NL** Vouw pagina 3 uit om de gebruiksaanwijzing te kunnen lezen.
- DA** Fold side 3 ud, før du læser betjeningsvejledningen.
- SV** Vik ut sid. 3 innan du läser bruksanvisningen.
- NO** Åpne side 3 før du leser bruksanvisningen.
- FI** Käännä sivu 3 auki ennen käyttöohjeen lukemista.

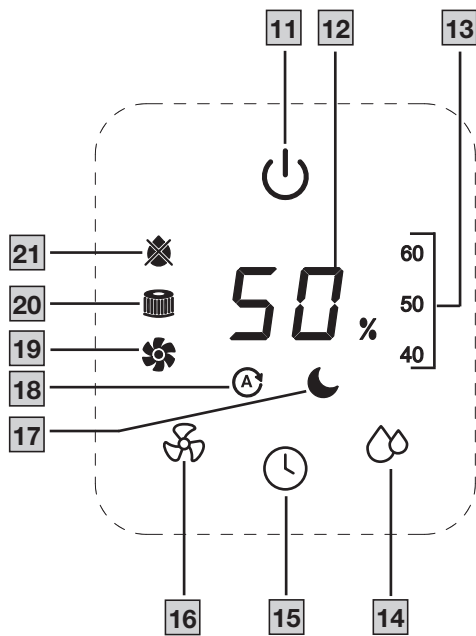
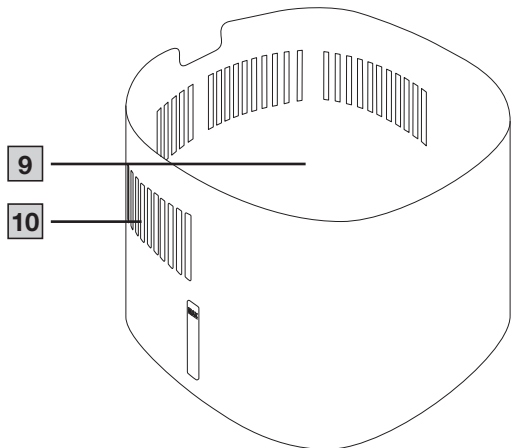
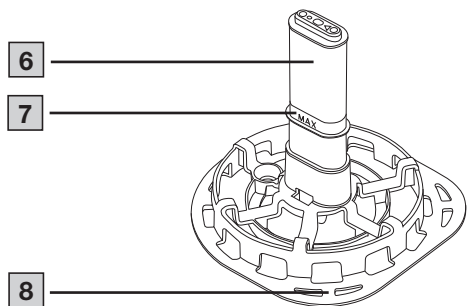
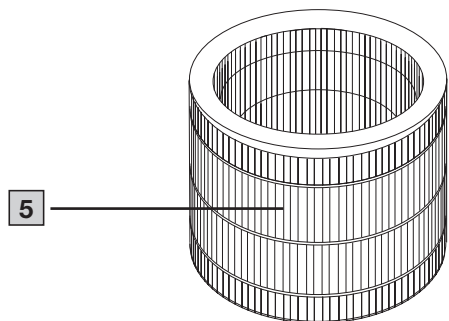
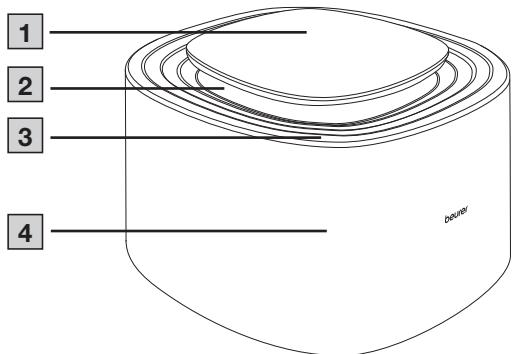



Lesen Sie diese Gebrauchsanweisung sorgfältig durch. Befolgen Sie die Warn- und Sicherheitshinweise. Bewahren Sie die Gebrauchsanweisung für den späteren Gebrauch auf. Machen Sie die Gebrauchsanweisung anderen Benutzern zugänglich. Geben Sie bei Weitergabe des Geräts auch die Gebrauchsanweisung mit.

INHALT

1. Lieferumfang	4
2. Zeichenerklärung	5
3. Bestimmungsgemäßer Gebrauch.....	6
4. Warn- und Sicherheitshinweise.....	6
5. Gerätebeschreibung.....	9
6. Inbetriebnahme	9
7. Anwendung	10
7.1 Anwendung beginnen.....	10
7.2 Zielluftfeuchtigkeit einstellen	12
7.3 Lüftergeschwindigkeit/Modus einstellen	12
7.4 Timer-Funktion.....	12
7.5 LED-Leuchtring.....	12
8. Reinigung und Pflege	13
8.1 Filtertrocknungsfunktion	13
8.2 Filter reinigen	13
8.3 Filter wechseln.....	13
8.4 Gehäuse der Motoreinheit reinigen	14
8.5 Wassertank, Filterhalter und Wasserstandssensor reinigen	15
8.6 Entkalkung	15
8.7 Aufbewahrung	15
9. Zubehör- und Ersatzteile	15
10. Was tun bei Problemen?	16
11. Entsorgung	16
12. Technische Angaben	17
13. Garantie	17

1. LIEFERUMFANG











Überprüfen Sie den Lieferumfang auf äußere Unversehrtheit der Kartonverpackung und auf die Vollständigkeit des Inhalts. Vor dem Gebrauch ist sicherzustellen, dass das Gerät und Zubehör keine sichtbaren Schäden aufweisen und jegliches Verpackungsmaterial entfernt wird. Benutzen Sie es im Zweifelsfall nicht und wenden Sie sich an Ihren Händler oder an die angegebene Kundendienstadresse.

- 1 Luftbefeuchter
- 1 Filter
- 1 Filterhalter inkl. Wasserstandssensor
- 1 Gebrauchsanweisung

2. ZEICHENERKLÄRUNG

Auf dem Gerät, in der Gebrauchsanweisung, auf der Verpackung und auf dem Typschild des Geräts werden folgende Symbole verwendet:

<p>⚠️ WARNUNG</p> <p>Bezeichnet eine möglicherweise drohende Gefahr. Wenn sie nicht gemieden wird, können Tod oder schwerste Verletzungen die Folge sein.</p>
<p>⚠️ VORSICHT</p> <p>Bezeichnet eine möglicherweise drohende Gefahr. Wenn sie nicht gemieden wird, können leichte oder geringfügige Verletzungen die Folge sein.</p>
<p>HINWEIS</p> <p>Bezeichnet eine möglicherweise schädliche Situation. Wenn sie nicht gemieden wird, kann die Anlage oder etwas in ihrer Umgebung beschädigt werden.</p>

<p> Produktinformation Hinweis auf wichtige Informationen</p>	<p> Anweisung lesen</p>
<p> (Elektro-)Gerät darf nicht über den Hausmüll entsorgt werden</p>	<p> Nur zum Gebrauch in geschlossenen Räumen</p>
<p> Produkt und Verpackungskomponenten trennen und entsprechend der kommunalen Vorschriften entsorgen.</p>	<p>CE-Kennzeichnung  Dieses Produkt erfüllt die Anforderungen der geltenden europäischen und nationalen Richtlinien.</p>
<p> Kennzeichnung zur Identifikation des Verpackungsmaterials. A = Materialabkürzung, B = Materialnummer: 1-7 = Kunststoffe, 20-22 = Papier und Pappe</p>	<p> Hersteller</p>
<p>EAC Die Produkte entsprechen nachweislich den Anforderungen der Technischen Regelwerke der EAWU</p>	<p> Gerät der Schutzklasse II</p>
<p> Geprüfte Sicherheit nach den Anforderungen des Produktsicherheitsgesetzes</p>	<p>UKCA United Kingdom Conformity Assessed Mark Konformitätsbewertungszeichen für Großbritannien</p>
<p> Importeur</p>	

3. BESTIMMUNGSGEMÄSSER GEBRAUCH

Dieses Gerät ist ausschließlich zur Befeuchtung der Luft in Innenräumen bestimmt.

Verwenden Sie dieses Gerät nur für den Zweck, für den es entwickelt wurde und auf die in der Gebrauchsanweisung angegebene Art und Weise. Jeder unsachgemäße Gebrauch kann gefährlich sein. Jegliche andere Verwendung, die nicht vom Hersteller empfohlen wird, kann zu Bränden, Stromschlägen oder Verletzungen von Personen führen. Der Hersteller kann nicht für Schäden haftbar gemacht werden, die durch unsachgemäßen oder leichtsinnigen Gebrauch entstehen.

4. WARN- UND SICHERHEITSHINWEISE

⚠️ WARNUNG

- Das Gerät ist nur für den Einsatz im häuslichen/privaten Umfeld bestimmt, nicht im gewerblichen Bereich.
- Dieses Gerät kann von Kindern ab 8 Jahren und darüber sowie von Personen mit verringerten physischen, sensorischen oder mentalen Fähigkeiten oder Mangel an Erfahrungen und Wissen benutzt werden, wenn sie beaufsichtigt oder bezüglich des sicheren Gebrauchs des Geräts unterwiesen wurden und die daraus resultierenden Gefahren verstehen.
- Kinder dürfen nicht mit dem Gerät spielen.
- Reinigungs- und Benutzer-Wartung dürfen nicht von Kindern ohne Beaufsichtigung durchgeführt werden.
- Trennen Sie das Gerät während dem Füllen und Reinigen vom Stromnetz.
- Reinigen Sie das Gerät nur in der angegebenen Weise. Es darf keinesfalls Flüssigkeit in die Motoreinheit eindringen.
- Verwenden Sie keine lösungsmittelhaltigen Reiniger.
- Wenn die Netzanschlussleitung dieses Gerätes beschädigt wird, muss sie durch den Hersteller oder seinen Kundendienst oder eine ähnlich qualifizierte Person ersetzt werden, um Gefährdungen zu vermeiden.
- Beachten Sie, dass hohe Feuchtigkeitswerte das Wachstum biologischer Organismen in der Umwelt begünstigen können.
- Lassen Sie den Bereich um das Gerät nicht feucht oder nass werden. Wenn Feuchtigkeit auftritt, verringern Sie die Befeuchtungsleistung des Geräts. Wenn sich die Befeuchtungsleistung nicht verringern lässt, setzen Sie die Verwendung des Geräts zeitweise aus. Achten Sie darauf, dass saugfähige Materialien wie Teppiche, Vorhänge, Gardinen oder Tischdecken nicht feucht werden.
- Lassen Sie niemals Wasser im Tank, wenn das Gerät nicht in Gebrauch ist.
- Entleeren und reinigen Sie das Gerät vor der Lagerung. Reinigen Sie das Gerät vor dem nächsten Gebrauch.

⚠️ WARNUNG

Stromschlag

Wie jedes elektrische Gerät ist auch dieses Gerät vorsichtig und umsichtig zu gebrauchen, um Gefahren durch elektrische Schläge zu vermeiden.

- Benutzen Sie das Gerät nicht, wenn das Gerät oder Zubehör sichtbare Schäden aufweisen (zum Beispiel, wenn Kabel oder Netzstecker beschädigt sind, wenn sich der Motor nicht dreht, nach einer Fehlfunktion des Geräts oder wenn es heruntergefallen ist oder in irgendeiner Weise beschädigt wurde. Wenden Sie sich in diesem Fall an den Kundendienst).
- Betreiben Sie das Gerät nur mit der auf dem Gerät notierten Netzspannung (das Typschild ist am unteren Rand der Motoreinheit aufgedruckt).
- Betreiben Sie das Gerät nicht während eines Gewitters.
- Schalten Sie das Gerät im Falle von Defekten oder Betriebsstörungen sofort aus und trennen Sie das Gerät vom Stromanschluss.
- Ziehen Sie nicht am Stromkabel oder am Gerät, um den Netzstecker aus der Steckdose zu ziehen.
- Halten oder tragen Sie das Gerät niemals am Netzkabel. Halten Sie Abstand zwischen dem Kabel und warmen Oberflächen.
- Schalten Sie das Gerät immer aus, bevor Sie den Netzstecker ziehen.
- Ziehen Sie den Netzstecker niemals mit nassen oder feuchten Händen heraus.
- Stecken Sie das Gerät direkt in eine richtige Netzsteckdose, um die Gefahr eines Brandes oder Stromschlags zu vermeiden.
- Zum Schutz vor elektrischen Gefahren NICHT in Wasser oder andere Flüssigkeiten eintauchen. Nicht in der Nähe von Wasser verwenden.
- Kinder können die mit der Verwendung elektrischer Geräte verbundenen Gefahren nicht einschätzen. Beaufsichtigen Sie Kinder daher immer, wenn sie sich in der Nähe des Geräts aufhalten.
- Ziehen Sie immer den Netzstecker des Luftbefeuchters, bevor Sie ihn bewegen, die Motoreinheit vom Wassertank abnehmen, den Filter wechseln oder reinigen oder wenn das Gerät nicht verwendet wird.
- Stecken Sie keine Gegenstände in Geräteöffnungen oder in die rotierenden Teile. Achten Sie darauf, dass sich die beweglichen Teile immer frei bewegen können. Lassen Sie niemals Gegenstände in die Geräteöffnungen fallen.
- Betreiben Sie das Gerät nicht im Freien.
- Blockieren Sie niemals den Lufteinlass oder Luftauslass. Stellen Sie das Gerät nicht auf eine weiche Oberfläche wie z. B. ein Bett oder ein Sofa, da das Gerät sonst umkippen und die Lufteinlass- oder Luftauslassöffnung blockiert werden oder Wasser aus dem Gerät austreten könnte.
- Legen Sie KEINE Gegenstände auf das Gerät.
- Decken Sie das Kabel NICHT mit Teppichen, Läufern oder dergleichen ab.
- Verlegen Sie das Kabel NICHT unter Möbeln oder Geräten.
- Verlegen Sie das Kabel NICHT in stark frequentierten Bereichen.
- Verlegen Sie das Kabel so, dass es keine Stolperfalle darstellt.
- Versuchen Sie NICHT, elektrische oder mechanische Funktionen an diesem Gerät zu reparieren oder zu verstellen. Andernfalls erlischt Ihre Garantie. Innerhalb des Geräts gibt es, außer dem Filter, keine Teile, die vom Benutzer gewartet werden können. Alle Wartungsarbeiten dürfen nur von qualifiziertem Personal durchgeführt werden.
- Stellen Sie sicher, dass die Motoreinheit des Geräts und die Netzleitung nicht mit Wasser, Dampf oder anderen Flüssigkeiten in Berührung kommen.
- Befüllen Sie den Wassertank nicht über den Luftauslass.
- Vermeiden Sie, dass die Motoreinheit nass wird.
- Greifen Sie keinesfalls nach einem Gerät, das ins Wasser gefallen ist. Ziehen Sie sofort den Netzstecker.

⚠️ WARNUNG

Brandgefahr

Bei nicht bestimmungsgemäßem Gebrauch bzw. Missachtung der vorliegenden Gebrauchsanweisung besteht unter Umständen Brandgefahr!

- Betreiben Sie das Gerät nie unter einer Abdeckung, wie z. B. Decke, Kissen, etc.
- Betreiben Sie das Gerät nie in der Nähe von Benzin oder anderen leicht entflammaren Stoffen.
- Legen Sie das Kabel nicht in die Nähe von Heizregistern, Heizkörpern, Öfen oder Heizstrahlern, um die Brandgefahr zu verringern.
- Betreiben Sie das Gerät nicht in der Nähe von brennbaren oder explosiven Gasgemischen.
- Halten Sie das Gerät von Wärmequellen fern, da das Gehäuse schmelzen und ein Feuer auslösen könnte.
- Reinigen Sie das Gerät nie mit brennbaren Reinigungsmitteln.
- Betreiben Sie das Gerät nicht in der Nähe von offenen Flammen und gasbetriebenen Apparaturen.

⚠️ WARNUNG

Reparatur

- Reparaturen an Elektrogeräten dürfen nur von Fachkräften durchgeführt werden. Durch unsachgemäße Reparaturen können erhebliche Gefahren für den Benutzer entstehen. Wenden Sie sich bei Reparaturen an den Kundenservice oder an einen autorisierten Händler.
- Die Motoreinheit darf nicht geöffnet werden.

⚠️ WARNUNG

Verletzungsgefahr

- Achten Sie darauf, dass keine Haare oder Finger in den Luftauslass geraten.
- Geben Sie keine Duftstoffe oder chemische Stoffe in das Wasser.

HINWEIS

Handhabung

- Schalten Sie nach jedem Gebrauch und vor jeder Reinigung das Gerät aus und ziehen Sie den Stecker aus der Steckdose.
- Betreiben Sie das Gerät nicht in Räumen mit hohen Luftfeuchtigkeiten oder Temperaturschwankungen (z.B. Badezimmer, Küche).
- Stellen Sie keine Gegenstände auf dem Gerät ab.
- Schützen Sie das Gerät vor hohen Temperaturen.
- Schützen Sie das Gerät vor Sonnenstrahlen und Stößen und lassen Sie es nicht fallen.
- Schütteln Sie niemals das Gerät.
- Stellen Sie das Gerät auf eine feste, waagerechte und trockene Unterlage.
- Vermeiden Sie Wasserschäden durch sorgfältigen Umgang (z.B. Wasserschäden durch Spritzwasser bei Holzfußböden). Sollte das Gerät versehentlich umkippen, kann Wasser auslaufen, auch wenn das Gerät ausgeschaltet und nicht eingesteckt ist.
- Die direkte Umgebung des Luftbefeuchters kann feucht werden.
- Leeren Sie das Restwasser aus, wenn Sie das Gerät nicht verwenden. Das Restwasser ist kein Trinkwasser! Kippen Sie das Restwasser ins Abwassersystem.
- Trinken Sie niemals das Restwasser! Nutzen Sie das Restwasser auch nicht für Tiere oder Pflanzen.
- Verwenden Sie das Gerät nicht an Orten, an denen zuvor Räucherstäbchen oder Räuchermittel als Insektenschutz eingesetzt wurden.

- Verwenden Sie das Gerät nicht in Räumen, in denen sich chemische Dämpfe oder Ölrückstände befinden.

5. GERÄTEBESCHREIBUNG

Die dazugehörigen Zeichnungen sind auf Seite 3 abgebildet.

Luftbefeuchter	Bedienpanel
1 Bedienpanel	11 EIN/AUS-Taste
2 LED-Leuchtring	12 Display (zeigt aktuelle relative Luftfeuchtigkeit, Lüftergeschwindigkeit und Timerdauer an)
3 Luftauslass	13 Zielluftfeuchtigkeit-Anzeige
4 Motoreinheit	14 Zielluftfeuchtigkeit-Taste
5 Filter	15 Timer-Taste
6 Wasserstandssensor	16 Lüftergeschwindigkeit-Taste
7 „Max.“-Markierung	17 NACHT-Anzeige (leuchtet bei aktivem NACHT-Modus)
8 Filterhalter	18 AUTO-Anzeige (leuchtet bei aktivem AUTO-Modus)
9 Wassertank	19 Filtertrocknung-Anzeige (leuchtet, wenn Filtertrocknungsfunktion aktiv ist)
10 Lufteinlass	20 Filterwechsel-Anzeige (leuchtet, wenn Filteraustausch nötig)
	21 Wassertank-Anzeige (leuchtet, wenn Wassertank leer ist/aufgefüllt werden muss)

6. INBETRIEBNAHME

1. Öffnen Sie die Kartonverpackung.
2. Lassen Sie den Folienbeutel verschlossen und nehmen Sie das Gerät nach oben heraus.
3. Entfernen Sie alle Folien und Klebestreifen. Entnehmen Sie den Filter **5** aus dem Gerät (siehe Kapitel „8.3 Filter wechseln“) und nehmen Sie ihn aus der Folie heraus. Setzen Sie den Filter **5** anschließend wieder in das Gerät ein.
4. Überprüfen Sie Gerät, Netzstecker und Kabel auf Beschädigungen.

7. ANWENDUNG

7.1 Anwendung beginnen

Schritt 1: Luftbefeuchter positionieren

1. Stellen Sie den Luftbefeuchter auf einen ebenen, waagerechten, festen Untergrund, um Vibrationen und Lärm zu vermeiden. Bewegen Sie den Luftbefeuchter niemals während der Anwendung.
2. Stellen Sie den Luftbefeuchter so auf, dass um das Gerät herum 30 cm Freiraum zu allen Seiten besteht.
3. Achten Sie darauf, dass Lufteinlass **10** und Luftauslass **3** niemals blockiert sind.

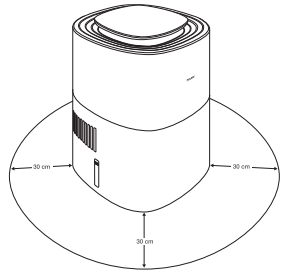

Schritt 2: Wassertank befüllen

1. Nehmen Sie die Motoreinheit **4** nach oben ab.
2. Setzen Sie den Filter **5** mithilfe des Filterhalters **8** inklusive des Wasserstandssensors **6** in den Wassertank **9** ein.
3. Befüllen Sie den Wassertank **9** bis zur „Max.“-Markierung **7** mit kaltem Leitungswasser oder destilliertem Wasser. Die Wassertemperatur sollte 40° C nicht überschreiten. Befüllen Sie den Wassertank **9** nicht über die „Max.“-Markierung **7** hinaus.
4. Setzen Sie nun die Motoreinheit **4** wieder auf den Wassertank **9**.

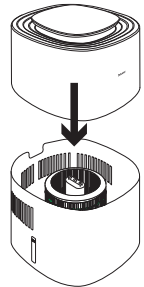
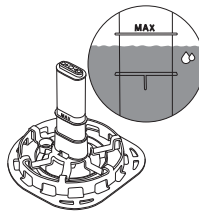
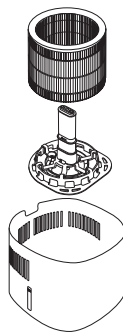
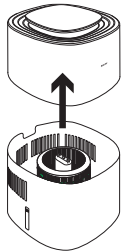

HINWEIS

Achten Sie beim Einsetzen des Filterhalters **8** inkl. Filter **5** und Wasserstandssensor **6** darauf, dass das runde Loch des Filterhalters **8** auf der kleinen Erhebung im Boden des Wassertanks liegt.

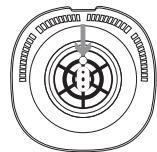

Schritt 3: Filter vollsaugen lassen

Um eine optimale Befeuchtungsleistung zu gewährleisten, lassen Sie den Filter **5** 30 Minuten lang Wasser aufnehmen, bevor Sie den Luftbefeuchter einschalten (Der Wasserpegel kann bei diesem Vorgang unter die „Max.“-Markierung **7** fallen).



Schritt 4: Luftbefeuchter einschalten

1. Stecken Sie den Netzstecker in eine geeignete Steckdose. Verlegen Sie das Kabel stolpersicher.
2. Um den Luftbefeuchter einzuschalten, drücken Sie die EIN/AUS-Taste **[11]**. Bei der ersten Inbetriebnahme befindet sich der Luftbefeuchter standardmäßig im Auto-Modus **F** (siehe Kapitel „7.3 Lüftergeschwindigkeit/Modus einstellen“).
3. Der LED-Leuchtring **[2]** schaltet sich automatisch ein. Der LED-Leuchtring **[2]** zeigt die aktuelle Luftfeuchtigkeit des Raumes farblich an (siehe Kapitel „7.5 LED-Leuchtring“). Im Display **[12]** wird nach wenigen Sekunden die aktuelle, relative Luftfeuchtigkeit des Raumes angezeigt.
4. Sobald das Wasser im Wassertank aufgebraucht ist, schaltet sich der Luftbefeuchter automatisch aus und im Bedienpanel leuchtet die Wassertank-Anzeige **[21]** auf. Wenn der Wassertank leer ist, werden keine Luftfeuchtigkeitswerte angezeigt. Befüllen Sie nun den Wassertank **[9]** entweder erneut mit Wasser oder schalten Sie bei Bedarf die Filtertrocknungsfunktion (siehe Kapitel „8.1 Filtertrocknungsfunktion“) ein.

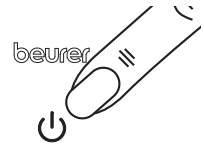
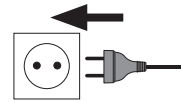

Schritt 5: Zusätzliche Funktion einstellen

Sie können nun optional die folgenden Funktionen einstellen: Zielluftfeuchtigkeit, Lüftergeschwindigkeit/Modus, Timer-Funktion und den LED-Leuchtring. Nähere Informationen zu den einzelnen Funktionen finden Sie in den Kapiteln 7.2 bis 7.5.



Schritt 6: Nach der Anwendung

1. Ziehen Sie den Netzstecker nach jeder Anwendung aus der Steckdose.
2. Leeren Sie noch eventuell vorhandenes Restwasser aus dem Wassertank **[9]** weg. Es darf kein Wasser im Wassertank **[9]** belassen werden, wenn das Gerät nicht benutzt wird.
3. Lassen Sie den Filter **[5]** an der Luft trocknen, wenn er nicht verwendet wird oder verwenden Sie von Zeit zu Zeit nach der Anwendung die Filtertrocknungsfunktion (siehe Kapitel „8.1 Filtertrocknungsfunktion“).



Wenn Sie den Luftbefeuchter neu positionieren möchten, ziehen Sie den Netzstecker aus der Steckdose und leeren Sie den Wassertank **[9]**, um Überlaufen zu vermeiden. Achten Sie beim Tragen des Luftbefeuchters darauf, dass Sie das Gerät mit beiden Händen unten am Wassertank **[9]** festhalten.

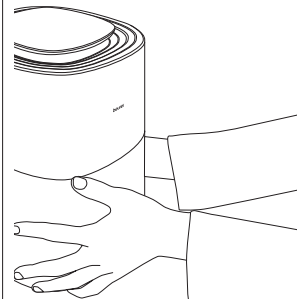
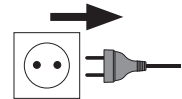

7.2 Zielluftfeuchtigkeit einstellen

Auf Wunsch können Sie optional eine Zielluftfeuchtigkeit am Luftbefeuchter einstellen.

In der Zielluftfeuchtigkeit-Anzeige **13** wird die aktuell eingestellte Zielluftfeuchtigkeit angezeigt (40 %, 50 % oder 60 %).

Wenn in der Zielluftfeuchtigkeit-Anzeige **13** kein Wert aufleuchtet, befeuchtet der Luftbefeuchter so lange, bis eine Luftfeuchtigkeit von 70 % erreicht ist und schaltet sich danach aus. Um eine Raumüberfeuchtung zu vermeiden, empfehlen wir Ihnen eine Luftfeuchtigkeit zwischen 40-60 % zu wählen.

1. Wählen Sie mit der Zielluftfeuchtigkeit-Taste **14** Ihre gewünschte Ziel-Luftfeuchtigkeit.
2. Die gewählte Zielluftfeuchtigkeit leuchtet in der Zielluftfeuchtigkeit-Anzeige **13** auf. Wenn in der Zielluftfeuchtigkeit-Anzeige **13** kein Wert aufleuchtet, ist die Zielluftfeuchtigkeit auf 70 % eingestellt. Sobald die Zielluftfeuchtigkeit erreicht wird, schaltet sich der Luftbefeuchter automatisch aus.





Um die gewünschte Zielluftfeuchtigkeit möglichst schnell zu erreichen, empfehlen wir die Fenster und Türen während der Anwendung geschlossen zu halten, da trockene Außenluft das Erreichen der Zielluftfeuchtigkeit verlangsamen könnte.

7.3 Lüftergeschwindigkeit/Modus einstellen

Der Luftbefeuchter besitzt drei Lüftergeschwindigkeiten (1, 2 und 3) und zwei Modi (AUTO-Modus **R**  und NACHT-Modus **SL** .

- Wählen Sie am eingeschalteten Luftbefeuchter mit der Lüftergeschwindigkeit-Taste **16** eine Lüftergeschwindigkeit oder einen Modus. Im Display **12** wird die aktuell eingestellte Lüftergeschwindigkeit bzw. der aktuelle Modus angezeigt. Nach wenigen Sekunden wird im Display **12** wieder die aktuelle, relative Luftfeuchtigkeit des Raumes angezeigt.

Leuchtet im Display	Beschreibung
1	niedrige Lüftergeschwindigkeit
2	mittlere Lüftergeschwindigkeit
3	hohe Lüftergeschwindigkeit
	Im NACHT-Modus erlöschen der LED-Leuchtring 2 und alle Anzeigen im Bedienpanel 1 , bis auf die NACHT-Anzeige 17 . Im NACHT-Modus ist immer die niedrige Lüftergeschwindigkeit aktiv.
	Im AUTO-Modus wird die Lüftergeschwindigkeit automatisch angepasst, je nachdem wie nahe die aktuelle Luftfeuchtigkeit an der gewünschten Zielluftfeuchtigkeit liegt.

7.4 Timer-Funktion

Der Luftbefeuchter besitzt eine Timer-Funktion, mit der Sie festlegen können, in wie vielen Stunden sich der Luftbefeuchter selbstständig ausschalten soll. Sie können einen Timer von 1 bis 9 Stunden einstellen.

1. Wählen Sie mit der Timer-Taste **15** Ihren gewünschten Timer aus. Im Display **12** leuchtet der aktuell eingestellte Timer auf (z. B. 5 h). Nach wenigen Sekunden wird im Display **12** wieder die aktuelle Luftfeuchtigkeit angezeigt.
2. Um den Timer auszuschalten, drücken Sie die Timer-Taste **15** so oft, bis im Display **0h** angezeigt wird. Der Timer ist nun ausgeschaltet.

7.5 LED-Leuchtring

Der LED-Leuchtring **2** zeigt Ihnen farblich die aktuelle Luftfeuchtigkeit des Raumes an.

Farbe des LED-Leuchtrings	Luftfeuchtigkeit	Bewertung
weiß 2	≤ 39 %	Aktuelle Luftfeuchtigkeit ist zu niedrig
blau	40-70 %	Aktuelle Luftfeuchtigkeit ist in Ordnung
ausgeschaltet	>70 %	Aktuelle Luftfeuchtigkeit ist zu hoch

Der LED-Leuchtring **2** kann auch aus- bzw. eingeschaltet werden. Um den LED-Leuchtring **2** aus- bzw. einzuschalten, halten Sie die Zielluftfeuchtigkeit-Taste **14** für 5 Sekunden gedrückt.

8. REINIGUNG UND PFLEGE

8.1 Filtertrocknungsfunktion

Wenn der Luftbefeuchter nicht genutzt wird, können sich Schimmelpilze und Bakterien im Filter **5** bilden. Entleeren sie deshalb immer das Restwasser aus dem Tank und trocknen Sie alle Teile, wenn das Gerät nicht genutzt wird. Lassen Sie den Filter **5** an der Luft trocken oder nutzen Sie für eine schnellere Trocknung die Filtertrocknungsfunktion:

1. Bevor Sie die Filtertrocknungsfunktion aktivieren, stellen Sie sicher, dass das Restwasser aus dem Tank geleert wurde (unter dem Filterhalter **8** kann sich Restfeuchtigkeit sammeln, die manuell getrocknet werden muss). Die Filtertrocknungsfunktion lässt sich erst starten, sobald das Restwasser entleert ist.
2. Um die Filtertrocknungsfunktion zu aktivieren, halten Sie die Lüftergeschwindigkeit-Taste **16** für 5 Sekunden gedrückt. Die Filtertrocknung-Anzeige **19** beginnt zu leuchten. Die Filtertrocknungsfunktion trocknet nun den Filter **5** auf höchster Stufe für die nächsten 3 Stunden. Um die Filtertrocknungsfunktion vorzeitig auszuschalten, drücken Sie eine beliebige andere Taste.
3. Überprüfen Sie nach Ablauf der Zeit, ob der Filter **5** vollständig getrocknet ist. Falls der Filter **5** noch nicht vollständig getrocknet ist, aktivieren Sie die Filtertrocknungsfunktion erneut.

8.2 Filter reinigen

⚠ WARNUNG

Vergewissern Sie sich vor jeder Reinigung, dass der Netzstecker des Luftbefeuchters ausgesteckt ist! Reinigen Sie den Filter **5 nur nach der in dieser Gebrauchsanweisung beschriebenen Methode. Reinigen Sie den Filter **5** niemals in der Wasch- oder Spülmaschine.**

Eine regelmäßige Reinigung des Filters **5** ist Voraussetzung für einen hygienischen, störungsfreien Betrieb. Spülen Sie den Filter **5** wöchentlich unter fließendem Wasser ab, um ihn von Staub, Schmutz und Haaren zu reinigen.

HINWEIS

Wechseln Sie den Filter **5** spätestens nach 6 Monaten (siehe Kapitel „8.3 Filter wechseln“). Sollte der Filter **5** verkalkt sein, entkalken Sie diesen wie in Kapitel „8.6 Entkalkung“ beschrieben.

8.3 Filter wechseln

HINWEIS

Wenn Sie den Filter **5** auswechseln, verwenden Sie ausschließlich Original-Ersatzfilter von Beurer (siehe Kapitel „9. Zubehör- und Ersatzteile“).

Wechseln Sie den Filter **5** spätestens nach 6 Monaten. Nach 1440 Betriebsstunden* leuchtet automatisch die Filterwechsel-Anzeige **20** auf. Falls der Filter **5** vor Ablauf der 1440 Betriebsstunden bereits stark verschmutzt ist, deformiert ist oder Verfärbungen aufweist, müssen Sie den Filter **5** früher wechseln und anschließend den Betriebsstundenzähler wieder auf 0 zurücksetzen (siehe Schritt 6 in diesem Kapitel).

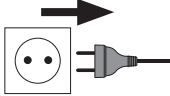
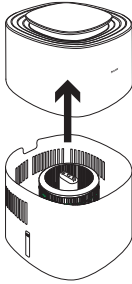
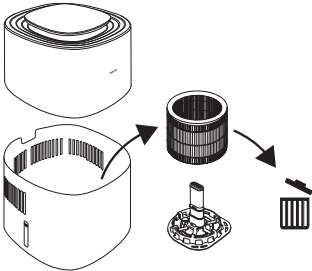
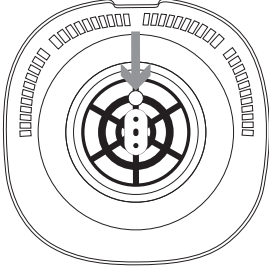
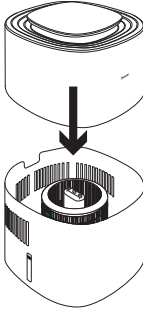
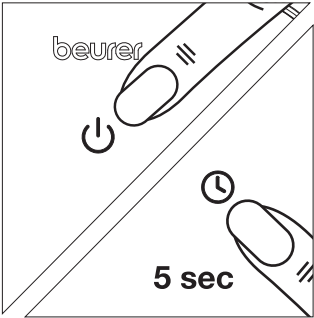
 <p>1. Luftbefeuchter von der Steckdose trennen.</p>	 <p>2. Motoreinheit 4 nach oben abziehen.</p>	 <p>3. Den alten Filter 5 entfernen und fachgerecht entsorgen.</p>
 <p>4. Neuen Filter auf den Filterhalter 8 setzen. Darauf achten, dass das runde Loch des Filterhalters 8 auf der kleinen Erhebung im Boden des Wassertanks liegt.</p>	 <p>5. Motoreinheit 4 wieder auf den Wassertank 9 setzen. Darauf achten, dass dazwischen kein Spalt ist.</p>	 <p>6. Luftbefeuchter mit EIN/AUS-Taste 11 einschalten. Timer-Taste 15 5 Sekunden gedrückt halten, bis Filterwechsel-Anzeige 20 erlischt. Interner Betriebsstundenzähler ist nun zurückgesetzt auf 0.</p>

* Auf Basis einer durchschnittlichen Nutzung des Luftbefeuchters von 8 Stunden am Tag über 6 Monate.

8.4 Gehäuse der Motoreinheit reinigen

Reinigen Sie das Gehäuse der Motoreinheit **4** mit einem leicht angefeuchteten Tuch (Wasser oder eine milde Reinigungslösung). Verwenden Sie keine Lösungsmittel, andere aggressive Reinigungs- / Scheuermittel oder Alkohol, da die Oberfläche beschädigt werden könnte.

⚠️ WARNUNG

Reinigen Sie die Motoreinheit **4** niemals in der Spülmaschine. Achten Sie darauf, dass keine Flüssigkeit in den Luftauslass **3** gelangt.

8.5 Wassertank, Filterhalter und Wasserstandssensor reinigen

Wassertank **9**, Filterhalter **8** und Wasserstandssensor **6** können von Zeit zu Zeit in der Spülmaschine gereinigt werden. Dabei sollten die Teile keinen Temperaturen über 45° C ausgesetzt werden. Der Wasserstandssensor **6** kann durch einfaches Ziehen vom Filterhalter **8** getrennt werden. Für das Zusammensetzen, den Wasserstandssensor **6** wieder in den Filterhalter **8** reinstecken. Alternativ können Sie Wassertank **9**, Filterhalter **8** und Wasserstandssensor **6** auch von Hand mit einer milden Reinigungslösung reinigen.

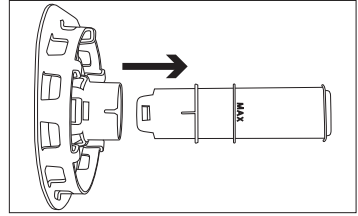

8.6 Entkalkung

Wir empfehlen den Filter **5** und den Wassertank **9** wöchentlich zu entkalken.

Verwenden Sie als Entkalkerlösung eine Zitronensäurelösung (6 g reines Zitronensäurepulver gelöst pro 1 Liter Wasser).

Entkalkung des Filters

1. Befüllen Sie einen Behälter mit Entkalkerlösung.
2. Setzen Sie den Filterhalter **8** inklusive Wasserstandssensor **6** und Filter **5** in die Entkalkerlösung, so dass alle Teile abgedeckt sind.
3. Lassen Sie alles eine Stunde einwirken. Danach alles unter fließendem Wasser gründlich ausspülen. Den Filter **5** niemals ausdrücken, da er sich dadurch deformieren kann.
4. Wiederholen Sie diesen Vorgang bei Bedarf.

Entkalkung des Wassertanks

1. Befüllen Sie den Wassertank **9** bis zur „Max.“-Markierung **7** mit Entkalkerlösung.
2. Lassen Sie alles eine Stunde einwirken.
3. Spülen Sie den Wassertank **9** mit fließendem Wasser aus.
4. Wiederholen Sie diesen Vorgang bei Bedarf.

8.7 Aufbewahrung

Wenn Sie das Gerät nicht verwenden, empfehlen wir Ihnen, folgende Handlungen durchzuführen:

1. Leeren Sie noch eventuell vorhandenes Restwasser aus dem Wassertank **9** aus.
2. Trocknen Sie den Filter **5** mit der Filtertrocknungsfunktion (siehe Kapitel „8.1 Filtertrocknungsfunktion“) oder lassen Sie ihn an der Luft trocknen.
3. Reinigen Sie Filter **5**, Wassertank **9**, Filterhalter **8** und Wasserstandssensor **6**.
4. Bewahren Sie den Luftbefeuchter in der Originalverpackung und in trockener Umgebung auf.
5. Bewahren Sie den Luftbefeuchter ohne Beschwerung auf.

9. ZUBEHÖR- UND ERSATZTEILE

Für den Erwerb von Zubehör- und Ersatzteilen besuchen Sie www.beurer.com oder wenden Sie sich an die jeweilige Serviceadresse (lt. Serviceadressliste) in Ihrem Land. Außerdem sind Zubehör- und Ersatzteile zusätzlich im Handel erhältlich.

Bezeichnung	Artikel- bzw. Bestellnummer
Ersatzfilter	110.005

10. WAS TUN BEI PROBLEMEN?

Problem	Mögliche Ursache	Behebung
Der Luftbefeuchter lässt sich nicht einschalten.	Netzstecker nicht eingesteckt	Netzstecker in geeignete Steckdose stecken.
	Motoreinheit sitzt nicht richtig auf Wassertank	Korrekten Sitz überprüfen. Es darf kein Spalt zwischen Motoreinheit und Wassertank sein.
	Wassertank ist leer	Wassertank auffüllen
Der Luftbefeuchter startet nicht	Die gewünschte Zielluftfeuchtigkeit ist bereits erreicht oder überschritten	Wenn Sie eine höhere Zielluftfeuchtigkeit wünschen, stellen Sie diese über die Zielluftfeuchtigkeit-Taste (siehe Kapitel „7.2 Zielluftfeuchtigkeit einstellen“) ein.
Unzureichender Luftdurchlass	Filter verschmutzt	Filter reinigen (siehe Kapitel „8.2 Filter reinigen“) und/oder entkalken (ggf. ersetzen).
	Lufteinlass oder Luftauslass blockiert	Lufteinlass/Luftauslass überprüfen
Der Luftbefeuchter ist sehr laut	Fremdkörper im Lufteinlass oder Luftauslass	Netzstecker ziehen und Lufteinlass/Luftauslass von Fremdkörper befreien.
	Filter verstopft	Filter reinigen (siehe Kapitel „8.2 Filter reinigen“) und/oder entkalken (ggf. ersetzen)
	Luftbefeuchter steht nicht auf einer geraden und ebenen Fläche	Luftbefeuchter auf eine gerade und ebene Fläche stellen.
Bedienpanel nicht beleuchtet/keine Anzeige.	Netzstecker ist nicht mit der Steckdose verbunden und/oder nicht eingeschaltet	Netzstecker in geeignete Steckdose stecken.
	Gerät befindet sich im Nacht-Modus	Mit Lüftergeschwindigkeit-Taste andere Lüftergeschwindigkeit oder Modus wählen.
Luftbefeuchter startet in niedrigster Stufe, obwohl die Zielluftfeuchtigkeit erreicht ist.	Das Gerät führt eine Messung durch, um zu überprüfen, ob die Zielluftfeuchtigkeit weiterhin erreicht wird.	-
Die Wassertank-Anzeige leuchtet auf, obwohl der Wassertank voll ist.	An der Spitze des Wasserstandssensors können sich Luftblasen gesammelt haben.	Heben Sie den Filterhalter inkl. Filter und Wasserstandssensor nach oben aus dem Wasser heraus und setzen Sie alles erneut ein.
Im Display wird keine aktuelle relative Luftfeuchtigkeit angezeigt.	Wassertank ist leer. Wenn der Wassertank leer ist, werden keine Luftfeuchtigkeitswerte angezeigt.	Wassertank auffüllen

11. ENTSORGUNG

Im Interesse des Umweltschutzes darf das Gerät am Ende seiner Lebensdauer nicht mit dem Hausmüll entsorgt werden. Die Entsorgung kann über entsprechende Sammelstellen in Ihrem Land erfolgen. Befolgen Sie die örtlichen Vorschriften bei der Entsorgung der Materialien. Entsorgen Sie das Gerät gemäß der Elektro- und Elektronik Altgeräte EG-Richtlinie – WEEE (Waste Electrical and Electronic Equipment). Bei Rückfragen wenden Sie sich bitte an die, für die Entsorgung, zuständige kommunale Behörde. Rücknahmestellen für Ihre Altgeräte erhalten Sie z. B. bei der örtlichen Gemeinde- bzw. Stadtverwaltung, den örtlichen Müllentsorgungsunternehmen oder bei Ihrem Händler. Achten Sie auch beim Filter auf eine fachgerechte Entsorgung.



Hinweise für Verbraucher zur Altgeräteentsorgung und Verschrottung in Deutschland

Besitzer von Altgeräten können diese im Rahmen der durch die öffentlich-rechtlichen Entsorgungsträger eingerichteten und zur Verfügung stehenden Möglichkeiten der Rückgabe oder Sammlung von Altgeräten unentgeltlich abgeben, damit eine ordnungsgemäße Entsorgung der Altgeräte sichergestellt ist. Die Rückgabe ist gesetzlich vorgeschrieben.

Außerdem ist die Rückgabe unter bestimmten Voraussetzungen auch bei Vertreibern möglich.

Gemäß Elektro- und Elektronikgerätegesetz (ElektroG) sind die folgenden Vertreter zur unentgeltlichen Rücknahme von Altgeräten verpflichtet:

- Elektro-Fachgeschäfte, mit einer Verkaufsfläche für Elektro- und Elektronikgeräte von mindestens 400 Quadratmetern
- Lebensmittelläden mit einer Gesamtverkaufsfläche von mindestens 800 Quadratmetern, die mehrmals pro Jahr oder dauerhaft Elektro- und Elektronikgeräte anbieten und auf dem Markt bereitstellen.
- Versandhandel, wobei die Pflicht zur 1:1-Rücknahme im privaten Haushalt nur für Wärmeüberträger (Kühl-/Gefriergeräte, Klimageräte u.a.), Bildschirmgeräte und Großgeräte gilt. Für die 1:1-Rücknahme von Lampen, Kleingeräten und kleinen IT- u. Telekommunikationsgeräten sowie die 0:1-Rücknahme müssen Versandhändler Rückgabemöglichkeiten in zumutbarer Entfernung zum Endverbraucher bereitstellen.

Diese Vertreter sind verpflichtet,

- bei der Abgabe eines neuen Elektro- oder Elektronikgerätes an einen Endnutzer ein Altgerät des Endnutzers der gleichen Geräteart, das im Wesentlichen die gleichen Funktionen wie das neue Gerät erfüllt, am Ort der Abgabe oder in unmittelbarer Nähe hierzu unentgeltlich zurückzunehmen und
- auf Verlangen des Endnutzers Altgeräte, die in keiner äußeren Abmessung größer als 25 Zentimeter sind, im Einzelhandelsgeschäft oder in unmittelbarer Nähe hierzu unentgeltlich zurückzunehmen; die Rücknahme darf nicht an den Kauf eines Elektro- oder Elektronikgerätes geknüpft werden und ist auf drei Altgeräte pro Geräteart beschränkt.

Enthalten die Produkte Batterien und Akkus oder Lampen, die aus dem Altgerät zerstörungsfrei entnommen werden können, müssen diese vor der Entsorgung entnommen werden und getrennt als Batterie bzw. Lampe entsorgt werden.

Sofern das alte Elektro- bzw. Elektronikgerät personenbezogene Daten enthält, sind Sie selbst für deren Löschung verantwortlich, bevor Sie es zurückgeben.

12. TECHNISCHE ANGABEN

Produktname	LB 300
Netzspannung / Leistung:	220-240 V~, 50-60 Hz, 26 W
Fassungsvermögen Wassertank	3 Liter
Geeignet für Raumgrößen:	bis zu 45 m ²
Verdunstungsleistung	bis zu 300 ml/h
Messbereich relative Luftfeuchtigkeit:	20 % bis 95 %
Maße:	230 x 230 x 350 mm
Gewicht:	ca. 2940 g inkl. Filter
Schutzklasse:	Schutzklasse II / 

Technische Änderungen vorbehalten.

13. GARANTIE

Nähere Informationen zur Garantie und den Garantiebedingungen finden Sie im mitgelieferten Garantie-Faltblatt.



Read these instructions for use carefully. Observe the warnings and safety notes. Keep these instructions for use for future reference. Make the instructions for use accessible to other users. If the device is passed on, provide the instructions for use to the next user as well.

CONTENTS

1. Included in delivery	18
2. Signs and symbols	19
3. Intended use.....	19
4. Warnings and safety notes.....	19
5. Device description.....	23
6. Initial use	23
7. Usage	23
7.1 Starting use	23
7.2 Setting target humidity	25
7.3 Setting the fan speed/mode.....	25
7.4 Timer function.....	26
7.5 LED light ring	26
8. Cleaning and maintenance.....	26
8.1 Filter drying function.....	26
8.2 Cleaning the filter.....	27
8.3 Changing the filter	27
8.4 Cleaning the motor unit housing	28
8.5 Cleaning the water tank, filter holder and water level sensor	28
8.6 Descaling	28
8.7 Storage	29
9. Accessories and replacement parts.....	29
10. What if there are problems?	29
11. Disposal.....	30
12. Technical specifications	30
13. Warranty	30

1. INCLUDED IN DELIVERY













Check that the exterior of the cardboard delivery packaging is intact and make sure that all contents are present. Before use, ensure that there is no visible damage to the device or accessories and that all packaging material has been removed. If you have any doubts, do not use the device and contact your retailer or the customer service address provided.

- 1 air humidifier
- 1 filter
- 1 filter holder incl. water level sensor
- 1 copy of instructions for use

2. SIGNS AND SYMBOLS

The following symbols are used on the device, in these instructions for use, on the packaging and on the type plate for the device:

⚠ WARNING	Indicates a potentially impending danger. If it is not avoided, there is a risk of death or serious injury.
⚠ CAUTION	Indicates a potentially impending danger. If it is not avoided, slight or minor injuries may result.
NOTICE	Indicates a potentially harmful situation. If it is not avoided, the system or something in its vicinity may be damaged.

 Product information Note on important information	 Read the instructions
 The electronic device must not be disposed of with household waste	 For indoor use only
 Separate the product and packaging elements and dispose of them in accordance with local regulations.	CE labelling  This product satisfies the requirements of the applicable European and national directives.
 Marking to identify the packaging material. A = Material code, B = Material number: 1-7 = Plastics, 20-22 = Paper and cardboard	 Manufacturer
 The products demonstrably meet the requirements of the Technical Regulations of the EAEU.	 Protection class II device
 Tested for safety in accordance with the requirements of the “Produktsicherheitsgesetz” (German Product Safety Act)	 United Kingdom Conformity Assessed Mark
 Importer	

3. INTENDED USE

This device is intended exclusively for humidifying the air indoors.

This device must only be used for the purpose for which it was designed and in the manner specified in the instructions for use. Any form of improper use can be dangerous. Any other use not recommended by the manufacturer may result in fire, electric shock or personal injury. The manufacturer is not liable for damage resulting from improper or careless use.

4. WARNINGS AND SAFETY NOTES

⚠ WARNING

- The device is only intended for domestic/private use, not for commercial use.

- This device may be used by children over the age of 8 and by people with reduced physical, sensory or mental skills or a lack of experience or knowledge, provided that they are supervised or have been instructed on how to use the device safely, and are fully aware of the consequent risks of use.
- Children must not play with the device.
- Cleaning and user maintenance must not be performed by children unless supervised.
- Disconnect the device from the mains electricity supply during filling and cleaning.
- Clean the device using only the methods specified. Under no circumstances may liquid enter the motor unit.
- Do not use any solvent-based cleaning products.
- If the mains connection cable of this device is damaged, it must be replaced by the manufacturer, its customer service department or a similarly qualified person to avoid any risk.
- Note that high moisture levels may promote the growth of biological organisms in the environment.
- Do not allow the area around the device to become wet or damp. If moisture is present, reduce the humidification output of the device. If the humidification output cannot be reduced, temporarily suspend use of the device. Make sure that absorbent materials such as carpets, curtains, drapes or tablecloths do not become damp.
- Never leave water in the tank when the device is not in use.
- Empty and clean the device before storing it away. Clean the device before the next use.

⚠ WARNING

Electric shock

As with every electrical device, use this device carefully and cautiously, in order to avoid hazards due to electric shock.

- Do not use the device if there is visible damage to the device or accessories (e.g. if the cable or mains plug is damaged, if the motor does not rotate, after a malfunction of the device or if it has been dropped or damaged in any way. In any of these cases, contact Customer Services).
- Only operate the device with the mains voltage specified on the device (the type plate is printed on the lower edge of the motor unit).
- Do not operate the device during a storm.
- In the event of defects or operational faults, switch the device off immediately and disconnect it from the mains socket.
- Do not pull on the mains cable or on the device to disconnect the mains plug from the socket.

- Never hold or carry the device by the mains cable. Keep the cable away from hot surfaces.
- Always switch off the device before disconnecting the mains plug.
- Never disconnect the mains plug with wet or damp hands.
- To avoid the risk of fire or electric shock, plug the device directly into a proper power outlet.
- In order to protect persons against electrical hazards, DO NOT immerse the device in water or other fluids. Do not use near water.
- Children are not able to assess the dangers associated with the use of electrical devices. Therefore, children must always be supervised when they are near the device.
- Always unplug the air humidifier before moving it, removing the motor unit from the water tank, changing or cleaning the filter, or when the device is not in use.
- Do not place any objects in device openings or in rotating parts. Ensure that the moving parts can move freely at all times. Never drop objects into the openings of the device.
- Do not operate the device outside.
- Never block the air inlet or air outlet. Do not place the device on a soft surface such as a bed or sofa, as this could cause the device to tip over and the air inlet or outlet to become blocked, or water could escape from the device.
- DO NOT place any objects on the device.
- DO NOT cover the cable with carpets, runners or anything similar.
- DO NOT run the cable under furniture or equipment.
- DO NOT run the cable in high traffic areas.
- Run the cable so that it does not pose a trip hazard.
- DO NOT attempt to repair or adjust any electrical or mechanical functions on this device. Failure to follow this rule shall void your warranty. Apart from the filter, there are no user-serviceable parts inside the device. Any maintenance work must be carried out by qualified personnel only.
- Ensure that the motor unit of the device and the mains cable do not come into contact with water, steam or other liquids.
- Do not fill the water tank via the air outlet.
- Prevent the motor unit from getting wet.
- Never pick up a device that has fallen into water. Disconnect the mains plug immediately.

⚠ WARNING

Risk of fire

There may be a risk of fire if the device is used improperly or these instructions for use are ignored.

- Never operate the device underneath a cover, such as a blanket, pillow, etc.
- Never use the device near petrol or other highly flammable substances.
- To reduce the risk of fire, do not place the cable near heating coils, heating pads, ovens or radiators.
- Do not operate the device in close proximity to flammable or explosive gas mixtures.
- Keep the device away from sources of heat, as the housing could melt and trigger a fire.
- Never use flammable cleaning products to clean the device.
- Never use the device near naked flames or gas-powered equipment.

⚠ WARNING

Repairs

- Only specialist personnel may perform repairs on electrical devices. Improper repairs may put users in significant danger. For repairs, please contact Customer Services or an authorised retailer.
- The motor unit must not be opened.

⚠ WARNING

Risk of Injury

- Make sure that no hair or fingers get into the air outlet.
- Do not add fragrances or chemicals to the water.

NOTICE

Handling

- After each use and before each time it is cleaned, switch off the device and pull the plug out of the socket.
- Do not operate the device in rooms with high humidity or temperature fluctuations (e.g. bathroom, kitchen).
- Do not place any objects on the device.
- Do not expose the device to high temperatures.
- Protect the device against sunlight and impact, and do not drop it.
- Never shake the device.
- Place the device on a stable, level and dry surface.
- Avoid water damage by handling the device carefully (e.g. water damage from splashing in the vicinity of wooden floors). If the device should accidentally tip over, water may escape, even if the device is switched off and unplugged.
- The immediate vicinity of the air humidifier can become damp.
- Empty any remaining water when the device is not in use. The remaining water is not drinking water! Tip the remaining water into the waste water system.
- Never drink the remaining water! Do not use the remaining water for animals or plants.
- Do not use the device in places where protection against insects was previously provided by incense sticks or incense.
- Do not use the device in rooms where there are chemical vapours or oil residues.

5. DEVICE DESCRIPTION

The associated drawings are shown on page 3.

Air humidifier	Control panel
1 Control panel	11 ON/OFF button
2 LED light ring	12 Display (shows current relative humidity, fan speed and timer duration)
3 Air outlet	13 Target humidity indicator
4 Motor unit	14 Target humidity button
5 Filter	15 Timer button
6 Water level sensor	16 Fan speed button
7 “Max.” mark	17 NIGHT indicator (lights up when NIGHT mode is active)
8 Filter holder	18 AUTO indicator (lights up when AUTO mode is active)
9 Water tank	19 Filter drying indicator (lights up when filter drying function is active)
10 Air inlet	20 Filter change indicator (lights up when filter change is necessary)
	21 Water tank indicator (lights up when the water tank is empty/needs to be refilled)

6. INITIAL USE

1. Open the cardboard packaging.
2. Remove the device from the top of the box without opening the film bag.
3. Remove all films and adhesive strips. Remove the filter **5** from the device (see section “8.3 Changing the filter”) and take it out of the plastic film. Then re-insert the filter **5** into the device.
4. Check the device, mains plug and cable for damage.

7. USAGE

7.1 Starting use

Step 1: Position the air humidifier

1. Place the air humidifier on a stable, horizontal and level surface to prevent vibrations and noise. Never move the air humidifier during use.
2. Set up the air humidifier in such a way that provides 30 cm clearance on all sides.
3. Make sure that the air inlet **10** and air outlet **3** are never blocked.

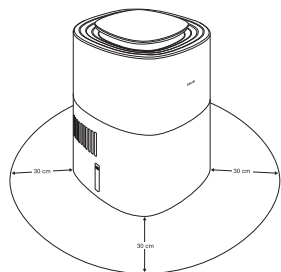

Step 2: Fill the water tank

1. Remove the motor unit **4** upwards.
2. Insert the filter **5** into the water tank **9** using the filter holder **8** including the water level sensor **6**.
3. Fill the water tank **9** up to the "Max." mark **7** with cold tap water or distilled water. The water temperature should not exceed 40°C. Do not fill the water tank **9** above the "Max." mark **7**.
4. Now put the motor unit **4** back on the water tank **9**.

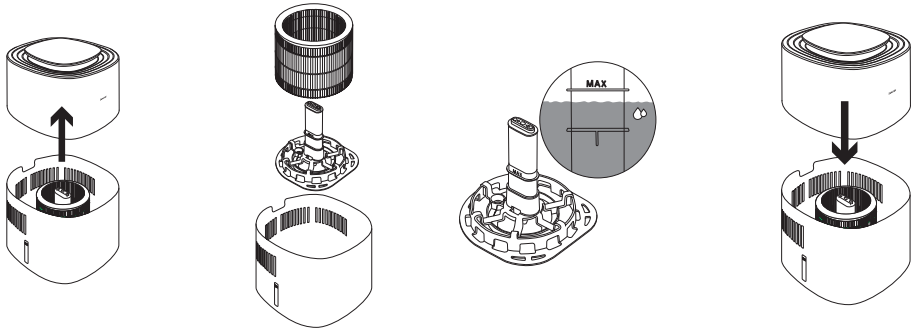

NOTICE

When inserting the filter holder **8** incl. filter **5** and water level sensor **6**, make sure that the round hole of the filter holder **8** is on the small raised area on the bottom of the water tank.

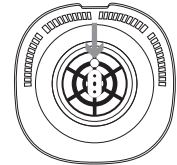

Step 3: Allow the filter to become saturated

To ensure optimum humidification output, allow the filter **5** to absorb water for 30 minutes before switching on the air humidifier (the water level may fall below the "Max." mark **7** during this process).



Step 4: Switch on the air humidifier

1. Insert the mains plug into a suitable socket. Ensure that the cable does not pose a trip hazard.
2. Press the ON/OFF button **11** to switch on the air humidifier. During initial use, the air humidifier will be in Auto mode **R** (see section "7.3 Setting the fan speed/mode") by default.
3. The LED light ring **2** switches on automatically. The LED light ring **2** shows the current air humidity of the room using colours (see section "7.5 LED light ring"). The current relative humidity of the room is shown on the display **12** after a few seconds.
4. As soon as the water in the water tank is used up, the air humidifier switches off automatically and the water tank indicator **21** lights up on the control panel. If the water tank is empty, no humidity values are shown. Now either refill the water tank **9** with water or switch on the filter drying function as required (see section 8.1 on the filter drying function).

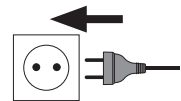

Step 5: Set additional functions

You can now optionally set the following functions:

Target humidity, fan speed/mode, timer function and LED light ring.

For more information on the individual functions, see sections 7.2 to 7.5.



Step 6: After use

1. Disconnect the mains plug from the socket after each use.
2. Empty any remaining water from the water tank [9]. Do not leave water in the water tank [9] when the device is not in use.
3. Allow the filter [5] to air dry when not in use or use the filter drying function from time to time after use (see section "8.1 Filter drying function").



If you want to reposition the air humidifier, pull the mains plug out of the socket and empty the water tank [9] to avoid overflowing. When carrying the air humidifier, make sure that you hold the device with both hands at the bottom of the water tank [9].

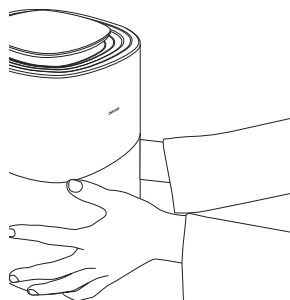
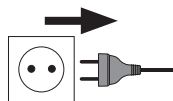

7.2 Setting target humidity

If desired, you can optionally set a target air humidity on the air humidifier.

The target humidity indicator [13] shows the currently set target humidity (40 %, 50 % or 60 %).

If no value lights up in the target humidity indicator [13], the humidifier humidifies the air until a humidity of 70 % is reached and then switches off. In order to avoid overhumidification of a room, we recommend that you select a humidity between 40–60 %.

1. Use the target humidity button [14] to select your desired target humidity.
2. The selected target humidity will light up in the target humidity indicator [13]. If no value lights up in the target humidity indicator [13], the target humidity is set to 70 %. As soon as the target humidity is reached, the air humidifier switches off automatically.





In order to achieve the desired target air humidity as quickly as possible, we recommend keeping the windows and doors closed during use, as dry outside air could slow down reaching the target air humidity.

7.3 Setting the fan speed/mode

The air humidifier has three fan speeds (1, 2 and 3) and two modes (AUTO mode R [A] and NIGHT mode SL [C]).

- With the air humidifier turned on, use the fan speed button **16** to select a fan speed or mode. The display **12** shows the currently set fan speed or current mode. After a few seconds, the current relative humidity of the room is shown again on the display **12**.

illuminates in display	Description
1	Low fan speed
2	Medium fan speed
3	High fan speed
	In NIGHT mode, the LED light ring 2 and all displays on the control panel 1 go out, except for the NIGHT indicator 17 . In NIGHT mode, the low fan speed is always active.
	In AUTO mode, the fan speed is automatically adjusted depending on how close the current humidity is to the desired target humidity.

7.4 Timer function

The air humidifier features a timer function that you can use to determine the number of hours the air humidifier should run for before it automatically switches itself off. You can set a timer for between 1 and 9 hours.

1. Use the timer button **15** to select your desired timer. The currently set timer lights up on the display **12** (e.g. 5 h). After a few seconds, the current air humidity is shown again on the display **12**.
2. To switch off the timer, press the timer button **15** repeatedly until 0 h is shown in the display. The timer is now switched off.

7.5 LED light ring

The LED light ring **2** shows you the current humidity of the room using colours.

LED light ring colour	Air humidity	Evaluation
white	≤ 39%	Current humidity is too low
blue	40-70%	Current humidity is OK
switched off	>70%	Current humidity is too high

The LED light ring **2** can also be switched off or on. To switch the LED light ring **2** off or on, press and hold the target humidity button **14** for 5 seconds.

8. CLEANING AND MAINTENANCE

8.1 Filter drying function

Mould and bacteria can form in the filter **5** when the air humidifier is not in use. Therefore, always empty the residual water from the tank and dry all parts when the device is not in use. Allow the filter **5** to air dry or use the filter drying function for faster drying:

1. Before activating the filter drying function, ensure that the residual water has been emptied from the tank (residual moisture may collect under the filter holder **8**, which must be dried manually). The filter drying function can only be started once the residual water has been emptied.
2. To activate the filter drying function, press and hold the fan speed button **16** for 5 seconds. The filter drying indicator **19** will start to light up. The filter drying function now dries the filter **5** at the highest setting for the next 3 hours. To switch off the filter drying function prematurely, press any other button.
3. After the time has elapsed, check that the filter **5** is completely dry. If the filter **5** is not completely dry, activate the filter drying function again.

8.2 Cleaning the filter

⚠ WARNING

Before cleaning, always ensure that the mains plug of the air humidifier has been properly disconnected. Only clean the filter **5** according to the method described in these instructions for use. Never clean the filter **5** in a washing machine or dishwasher.

Regular cleaning of the filter **5** is required to ensure hygienic and fault-free operation. Rinse the filter **5** weekly under running water to remove dust, dirt and hair.

NOTICE

Replace the filter **5** after 6 months at the latest (see section “8.3 Changing the filter”). If the filter **5** is calcified, descale it as described in section “8.6 Descaling”.

8.3 Changing the filter

NOTICE

When replacing the filter **5**, only use original replacement filters from Beurer (see section “9. Accessories and replacement parts”).

Change the filter **5** after 6 months at the latest. After 1440 operating hours*, the filter change indicator **20** lights up automatically. If the filter **5** is already heavily soiled, deformed or discoloured before the 1440 operating hours have elapsed, you must replace the filter **5** earlier and then reset the operating hours counter to 0 (see step 6 in this section).

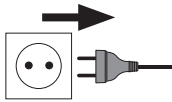

1. Disconnect the air humidifier from the socket.

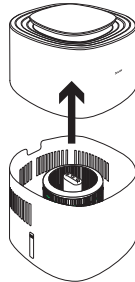

2. Pull off the motor unit **4** upwards.

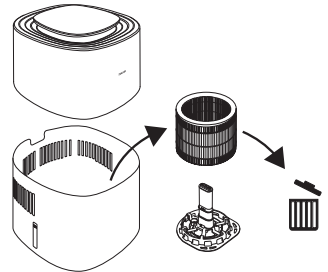

3. Remove the old filter **5** and dispose of it properly.

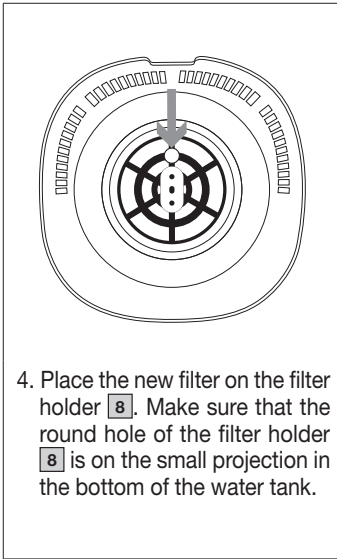

4. Place the new filter on the filter holder **8**. Make sure that the round hole of the filter holder **8** is on the small projection in the bottom of the water tank.

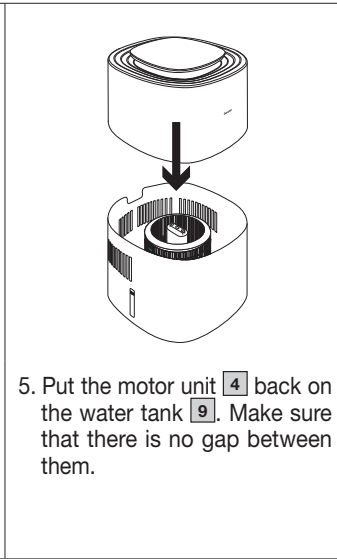

5. Put the motor unit **4** back on the water tank **9**. Make sure that there is no gap between them.

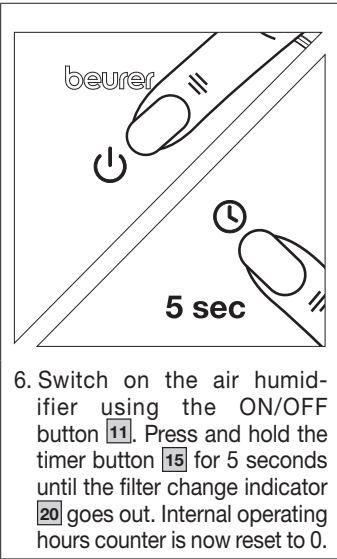

6. Switch on the air humidifier using the ON/OFF button **11**. Press and hold the timer button **15** for 5 seconds until the filter change indicator **20** goes out. Internal operating hours counter is now reset to 0.

* Based on an average of 8 hours of daily use of the air humidifier over 6 months.

8.4 Cleaning the motor unit housing

Clean the housing of the motor unit **4** with a slightly damp cloth (water or a mild cleaning solution). Do not use solvents, other aggressive cleaning/scrubbing agents or alcohol, as these could damage the surface.

⚠ WARNING

Never clean the motor unit **4** in the dishwasher. Make sure that no liquid enters the air outlet **3**.

8.5 Cleaning the water tank, filter holder and water level sensor

The water tank **9**, filter holder **8** and water level sensor **6** can be cleaned in the dishwasher from time to time. The parts should not be exposed to temperatures above 45°C. The water level sensor **6** can be disconnected from the filter holder **8** by simply pulling it. To reassemble, reinsert the water level sensor **6** into the filter holder **8**. Alternatively, you can also clean the water tank **9**, filter holder **8** and water level sensor **6** manually with a mild cleaning solution.

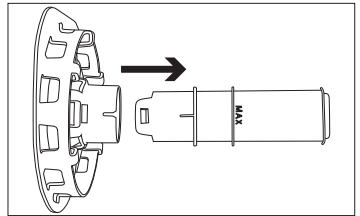

8.6 Descaling

We recommend descaling the filter **5** and the water tank **9** weekly.

Use a citric acid solution (6 g pure citric acid powder dissolved per 1 litre of water) as a descaling solution.

Descaling the filter

1. Fill a container with descaling solution.
2. Place the filter holder **8** including water level sensor **6** and filter **5** in the descaling solution so that all parts are covered.
3. Leave for one hour. Then rinse everything thoroughly under running water. Never squeeze out the filter **5** as this may deform it.
4. Repeat this procedure if necessary.

Descaling the water tank

1. Fill the water tank **9** with descaling solution up to the “Max.” marking **7**.
2. Leave for one hour.
3. Rinse out the water tank **9** with running water.
4. Repeat this procedure if necessary.

8.7 Storage

When you are not using the device, we recommend that you carry out the following actions:

1. Empty any remaining water from the water tank **9**.
2. Dry the filter **5** using the filter drying function (see section “8.1 Filter drying function”) or allow it to air dry.
3. Clean the filter **5**, water tank **9**, filter holder **8** and water level sensor **6**.
4. Store the air humidifier in its original packaging and in a dry environment.
5. Store the humidifier without weighing it down.

9. ACCESSORIES AND REPLACEMENT PARTS

To purchase accessories and replacement parts, please visit www.beurer.com or contact the corresponding service address (according to the service address list) in your country. Accessories and replacement parts are also available from retailers.

Designation	Item number and/or order number
Replacement filter	110.005

10. WHAT IF THERE ARE PROBLEMS?

Problem	Possible cause	Solution
Air humidifier will not turn on.	Mains plug not plugged in	Insert the mains plug into a suitable socket.
	Motor unit not seated properly on water tank	Check for correct positioning. There must be no gap between the motor unit and the water tank.
	Water tank is empty	Fill the water tank
The air humidifier does not start	The desired target humidity has already been reached or exceeded	If you want a higher target humidity level, set this using the target humidity button (see section “7.2 Setting target humidity”).
Insufficient air flow	Filter dirty	Clean the filter (see section “8.2 Cleaning the filter”) and/or descale (if necessary replace).
	Blocked air inlet or outlet	Check air inlet/air outlet
The air humidifier is very noisy	Foreign object in air inlet or air outlet	Pull out the mains plug and remove foreign bodies from the air inlet/air outlet.
	Filter clogged	Clean the filter (see section “8.2 Cleaning the filter”) and/or descale (if necessary replace).
	Air humidifier is not standing on a flat and level surface	Place the air humidifier on a level and flat surface.

Problem	Possible cause	Solution
Control panel not illuminated/ no display.	The mains plug is not connected to the socket and/or not switched on	Insert the mains plug into a suitable socket.
	The device is in NIGHT mode	Use the fan speed button to select another fan speed or mode.
Humidifier starts at the lowest level even though the target humidity is reached.	The device performs a measurement to verify that the target humidity is still achieved.	-
The water tank display lights up even though the water tank is full.	Air bubbles may have accumulated at the tip of the water level sensor.	Lift the filter holder incl. filter and water level sensor upwards out of the water and reinsert everything again.
No current relative humidity is shown on the display.	Water tank is empty. If the water tank is empty, no humidity values are shown.	Fill the water tank

11. DISPOSAL

For environmental reasons, do not dispose of the device in household waste at the end of its service life. Dispose of the device at a suitable local collection or recycling point in your country. Observe the local regulations for material disposal. Dispose of the device in accordance with EC Directive Waste Electrical and Electronic Equipment (WEEE). If you have any questions, please contact the local authorities responsible for waste disposal. You can obtain the location of collection points for old devices, for example, from the local or municipal authorities, local waste disposal companies or your retailer.



Also ensure that the filter is disposed of properly.

12. TECHNICAL SPECIFICATIONS

Product name	LB 300
Mains voltage/power:	220-240 V~, 50-60 Hz, 26 W
Water tank capacity	3 litres
Suitable for room sizes:	Up to 45 m ²
Evaporation output	Up to 300 ml/h
Measurement range for relative humidity:	20 % to 95 %
Dimensions:	230 x 230 x 350 mm
Weight:	approx. 2940 g incl. filter
Protection class:	Protection class II /

Subject to technical changes.

13. WARRANTY

Further information on the warranty and warranty conditions can be found in the warranty leaflet supplied.



Lisez attentivement l'intégralité de ce mode d'emploi. Veuillez prendre connaissance des consignes d'avertissement et de mise en garde. Conservez le mode d'emploi pour un usage ultérieur. Mettez le mode d'emploi à la disposition des autres utilisateurs. En cas de transmission de l'appareil à un tiers, remettez-lui également le mode d'emploi.

TABLE DES MATIÈRES

1. Contenu	31
2. Symboles utilisés.....	32
3. Utilisation conforme aux recommandations..	32
4. Consignes d'avertissement et de mise en garde	32
5. Description de l'appareil.....	36
6. Mise en fonctionnement	36
7. Utilisation.....	36
7.1 Démarrer l'utilisation.....	36
7.2 Réglage de l'humidité cible	38
7.3 Réglage de la vitesse/du mode du ventilateur	38
7.4 Fonction minuterie	39
7.5 Anneau lumineux à LED	39
8. Nettoyage et entretien.....	39
8.1 Fonction de séchage du filtre	39
8.2 Nettoyer le filtre	40
8.3 Remplacer le filtre.....	40
8.4 Nettoyer le boîtier de l'unité moteur	41
8.5 Nettoyage du réservoir d'eau, du porte- filtre et du capteur du niveau d'eau	41
8.6 Détartrage.....	41
8.7 Stockage.....	42
9. Accessoires et pièces de rechange.....	42
10. Que faire en cas de problèmes ?	42
11. Mise au rebut.....	43
12. Caractéristiques techniques.....	44
13. Garantie	44

1. CONTENU













Vérifiez si l'emballage carton extérieur est intact et si tous les éléments sont inclus. Avant l'utilisation, assurez-vous que l'appareil et les accessoires ne présentent aucun dommage visible et que la totalité de l'emballage a bien été retirée. En cas de doute, ne les utilisez pas et adressez-vous à votre revendeur ou au service client indiqué.

- 1 humidificateur d'air
- 1 filtre
- 1 support de filtre avec capteur du niveau d'eau
- 1 mode d'emploi

2. SYMBOLES UTILISÉS

Les symboles suivants sont utilisés sur le mode d'emploi, sur l'emballage et sur la plaque signalétique de l'appareil :

⚠ AVERTISSEMENT
Désigne un danger potentiel. S'il n'est pas évité, il peut entraîner la mort ou des blessures graves.
⚠ ATTENTION
Désigne un danger potentiel. S'il n'est pas évité, il peut entraîner des blessures légères ou mineures.
AVIS
Désigne une situation potentiellement dangereuse. S'il n'est pas évité, l'appareil ou un élément de son environnement peut être endommagé.

 Information sur le produit Indication d'informations importantes	 Lire les consignes
 Les appareils (électriques) ne doivent pas être jetés avec les ordures ménagères	 Pour une utilisation en intérieur uniquement
 Séparer le produit et les composants d'emballage et les éliminer conformément aux prescriptions communales.	Signe CE  Ce produit répond aux exigences des directives européennes et nationales en vigueur.
 Étiquette d'identification du matériau d'emballage. A = Abréviation de matériau, B = Référence de matériau : 1 – 7 = plastique, 20 – 22 = papier et carton	 Fabricant
 Les produits sont complètement conformes aux exigences des règlements techniques de l'UEEA.	 Équipement de classe de protection II
 Sécurité vérifiée conformément aux exigences de la loi sur la sécurité des produits (German Product Safety Act)	 Marquage de conformité UKCA
 Symbole de l'importateur	

3. UTILISATION CONFORME AUX RECOMMANDATIONS

Cet appareil est conçu exclusivement pour l'humidification de l'air intérieur.

N'utilisez cet appareil qu'aux fins pour lesquelles il a été conçu et conformément aux indications données par ce mode d'emploi. Toute utilisation inappropriée peut être dangereuse ! Toute autre utilisation, non recommandée par le fabricant, peut provoquer un incendie, une décharge électrique ou des blessures. Le fabricant ne peut être tenu responsable des dommages causés par une utilisation inappropriée ou non conforme.

4. CONSIGNES D'AVERTISSEMENT ET DE MISE EN GARDE

⚠ AVERTISSEMENT

- L'appareil doit être utilisé dans un environnement domestique/privé et non pas dans un cadre professionnel.

- Cet appareil peut être utilisé par les enfants à partir de 8 ans ainsi que les déficients physiques sensoriels ou mentaux et les personnes ayant peu de connaissances ou d'expérience à la condition qu'ils soient surveillés ou sachent comment l'utiliser en toute sécurité et en comprennent les risques.
- Les enfants ont interdiction de jouer avec l'appareil.
- Le nettoyage et l'entretien ne doivent pas être effectués par des enfants sans surveillance.
- Débranchez l'appareil pendant son remplissage et son nettoyage.
- Nettoyez l'appareil en suivant rigoureusement les instructions. Aucun liquide ne doit pénétrer dans le moteur.
- N'utilisez pas de produit nettoyant contenant des solvants.
- Si le câble de raccordement de l'appareil est endommagé, il doit être remplacé par le fabricant, son service client ou toute autre personne qualifiée afin d'éviter tout danger.
- Notez que des taux d'humidité élevés peuvent favoriser la croissance d'organismes biologiques dans l'environnement.
- Ne laissez pas la zone autour de l'appareil devenir humide ou mouillée. En cas d'humidité, diminuez la capacité d'humidification de l'appareil. S'il n'est pas possible de réduire la puissance d'humidification, arrêtez temporairement d'utiliser l'appareil. Ne laissez pas les matériaux absorbants tels que tapis, rideaux ou nappes prendre l'humidité.
- Ne laissez jamais d'eau dans le réservoir lorsque l'appareil n'est pas utilisé.
- Videz et nettoyez l'appareil avant de le ranger. Nettoyez l'appareil avant la prochaine utilisation.

⚠ AVERTISSEMENT

Électrocution

Comme tout appareil électrique, cet appareil doit être utilisé avec précaution et prudence afin d'éviter les dangers dus aux chocs électriques.

- N'utilisez pas l'appareil si l'appareil ou les accessoires présentent des dommages visibles (par exemple, si le câble ou la fiche d'alimentation sont endommagés, si le moteur ne tourne pas, si l'appareil fonctionne mal ou si l'appareil est tombé ou a été endommagé d'une manière ou d'une autre. Dans ce cas, contactez le service après-vente).
- Utilisez uniquement l'appareil à la tension indiquée sur l'appareil (la plaque signalétique est imprimée sur le bord inférieur du moteur).
- N'utilisez pas l'appareil pendant un orage.
- En cas de défaut ou de panne, éteignez immédiatement l'appareil et débranchez l'alimentation.

- Ne tirez pas sur le câble d'alimentation ou sur l'appareil pour retirer la fiche de la prise électrique.
- Ne tenez ou ne portez jamais l'appareil par le câble d'alimentation. Gardez le câble éloigné des surfaces chaudes.
- Éteignez toujours l'appareil avant de débrancher la fiche d'alimentation.
- Ne débranchez jamais la fiche d'alimentation avec les mains humides ou mouillées.
- Branchez l'appareil directement sur une prise secteur adaptée afin d'éviter tout risque d'incendie ou de décharge électrique.
- Pour éviter tout risque électrique, NE PAS immerger dans l'eau ou d'autres liquides. Ne pas utiliser à proximité de l'eau.
- Les enfants ne sont pas en mesure d'évaluer les dangers liés à l'utilisation d'appareils électriques. Surveillez toujours les enfants lorsqu'ils se trouvent à proximité de l'appareil.
- Débranchez toujours la fiche d'alimentation de l'humidificateur d'air avant de le déplacer, de retirer le moteur du réservoir d'eau, de remplacer ou de nettoyer les filtres ou lorsque l'appareil n'est pas utilisé.
- N'insérez aucun objet dans les ouvertures de l'appareil ou dans les pièces rotatives. Assurez-vous que les parties mobiles sont en permanence libres de mouvement. Ne laissez jamais tomber d'objets dans les ouvertures de l'appareil.
- N'utilisez pas l'appareil en plein air.
- Ne bloquez jamais les ouvertures d'aération. Ne placez pas l'appareil sur une surface molle, comme un lit ou un canapé, car l'appareil pourrait basculer et bloquer l'entrée ou la sortie d'air, ou de l'eau pourrait sortir de l'appareil.
- Ne posez AUCUN objet sur l'appareil.
- Ne couvrez PAS le câble avec des tapis, des carpettes ou autres.
- Ne placez PAS le câble sous des meubles ou des appareils.
- Ne placez PAS le câble dans des endroits très fréquentés.
- Placez le câble de manière à ce que personne ne trébuche.
- N'essayez PAS de réparer ou de modifier les fonctions électriques ou mécaniques de cet appareil. Le cas échéant, votre garantie serait annulée. L'utilisateur n'a aucune pièce à entretenir, à part le filtre, à l'intérieur de l'appareil. Seul du personnel qualifié est autorisé à effectuer les opérations de maintenance.
- Assurez-vous que le moteur de l'appareil et le câble d'alimentation n'entrent pas en contact avec de l'eau, de la vapeur ou d'autres liquides.
- Ne remplissez pas le réservoir d'eau par la sortie d'air.
- Évitez d'humidifier le moteur.
- Ne saisissez jamais un appareil qui est tombé dans l'eau. Débranchez immédiatement l'appareil.

⚠ AVERTISSEMENT

Risques d'incendie

Toute utilisation inappropriée ou non conforme au présent mode d'emploi peut entraîner un risque d'incendie !

- N'utilisez jamais l'appareil dans un endroit couvert, par exemple, sous une couverture ou des coussins.
- N'utilisez jamais l'appareil à proximité d'essence ou d'autres matières inflammables.
- Pour réduire le risque d'incendie, ne placez pas le câble à proximité de batteries de chauffage, de textiles chauffants, de fours ou de radiateurs.
- N'utilisez pas l'appareil à proximité de mélanges gazeux inflammables ou explosifs.

- Conservez l'appareil éloigné des sources de chaleur afin d'éviter que le boîtier ne fonde et ne cause un incendie.
- Ne nettoyez jamais l'appareil avec des produits nettoyants combustibles.
- N'utilisez pas l'appareil à proximité de flammes nues ou d'appareils au gaz.

⚠ AVERTISSEMENT

Réparation

- Seul un spécialiste peut réparer des appareils électriques. Toute réparation inappropriée peut engendrer un danger important pour l'utilisateur. Pour toute réparation, adressez-vous au service client ou à un revendeur agréé.
- Ne pas ouvrir le moteur.

⚠ AVERTISSEMENT

Risque de blessure

- Veillez à ce que vos cheveux ou vos doigts ne passent pas dans la sortie d'air.
- N'ajoutez pas de parfums ou de produits chimiques dans l'eau.

AVIS

Utilisation

- Après chaque utilisation et avant chaque nettoyage, éteignez l'appareil et débranchez-le de la prise.
- N'utilisez pas l'appareil dans des pièces présentant une humidité de l'air ou des variations de température élevés (par ex. salle de bains, cuisine).
- Ne posez aucun objet sur l'appareil.
- N'exposez pas l'appareil à des températures élevées.
- Évitez d'exposer l'appareil aux rayons du soleil ou de le heurter ou le faire tomber.
- Ne secouez jamais l'appareil.
- Posez l'appareil sur une surface solide, horizontale et sèche.
- Manipulez l'appareil avec précaution afin d'éviter tout dégât des eaux (des éclaboussures sur un parquet peuvent occasionner un dégât des eaux). Si l'appareil est renversé par inadvertance, l'eau peut s'écouler, même si l'appareil est éteint et débranché.
- Les alentours de l'humidificateur d'air peuvent devenir humides.
- Videz le reste d'eau lorsque vous n'utilisez pas l'appareil. L'eau résiduelle n'est pas de l'eau potable ! Basculez l'eau résiduelle dans le système d'évacuation.
- Ne buvez jamais l'eau résiduelle ! N'utilisez pas non plus l'eau résiduelle pour les animaux ou les plantes.
- N'utilisez pas l'appareil dans des endroits où des bâtonnets d'encens ou des fumoirs ont été utilisés auparavant comme protection contre les insectes.
- N'utilisez pas l'appareil dans des pièces contenant des vapeurs chimiques ou des résidus d'huile.

5. DESCRIPTION DE L'APPAREIL

Les schémas correspondants sont illustrés en page 3.

Humidificateur d'air	Panneau de commande
1 Panneau de commande	11 Touche MARCHÉ/ARRÊT
2 Anneau lumineux à LED	12 Écran (affiche l'humidité relative actuelle, la vitesse du ventilateur et la durée du minuteur)
3 Sortie d'air	13 Témoin de l'humidité cible
4 Bloc moteur	14 Touche Humidité cible
5 Filtre	15 Touche Minuterie
6 Capteur du niveau d'eau	16 Touche Vitesse du ventilateur
7 Repère « Max. »	17 Témoin NUIT (allumé lorsque le mode NUIT est activé)
8 Porte-filtre	18 Témoin AUTO (allumé lorsque le mode AUTO est activé)
9 Réservoir d'eau	19 Témoin de séchage du filtre (allumé lorsque la fonction de séchage du filtre est active)
10 Entrée d'air	20 Témoin de changement de filtre (allumé lorsque le filtre doit être remplacé)
	21 Témoin de réservoir d'eau (allumé lorsque le réservoir d'eau est vide/doit être rempli)

6. MISE EN FONCTIONNEMENT

1. Ouvrez l'emballage en carton.
2. Sortez l'appareil vers le haut en laissant le sachet fermé.
3. Retirez tous les films et les bandes adhésives. Retirez le filtre **5** de l'appareil (voir le chapitre « 8.3 Remplacer le filtre ») et sortez-le du film de protection. Insérez à nouveau le filtre **5** dans l'appareil.
4. Vérifiez que l'appareil, la fiche d'alimentation et le câble ne sont pas endommagés.

7. UTILISATION

7.1 Démarrer l'utilisation

Étape 1 : Positionner l'humidificateur d'air

1. Posez l'humidificateur d'air sur une surface plane, horizontale et solide afin d'éviter les vibrations et les bruits. Ne déplacez jamais l'humidificateur d'air pendant l'utilisation.
2. Laissez un espace d'environ 30 cm autour de l'humidificateur d'air.
3. Assurez-vous que les entrées d'air **10** et les sorties d'air **3** ne soient jamais bloquées.

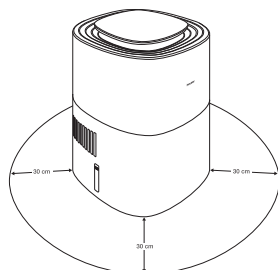

Étape 2 : Remplir le réservoir d'eau

1. Retirez le bloc moteur [4] par le haut.
2. Installez le filtre [5] à l'aide du porte-filtre [8] et du capteur du niveau d'eau [6] dans le réservoir d'eau [9].
3. Remplissez le réservoir d'eau [9] avec de l'eau du robinet froide ou de l'eau distillée jusqu'au repère « Max. » [7]. La température de l'eau ne doit pas dépasser 40 °C. Ne remplissez pas le réservoir d'eau [9] au-delà du repère « Max. » [7].
4. Remettez maintenant le bloc moteur [4] sur le réservoir d'eau [9].

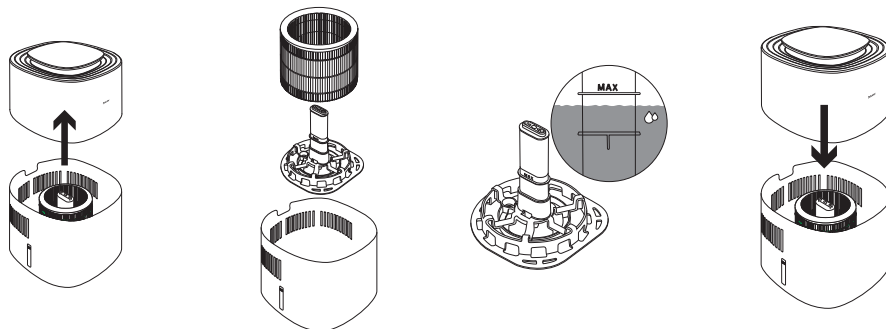

AVIS

Lors de la mise en place du porte-filtre [8], y compris le filtre [5] et le capteur de niveau d'eau [6], veillez à ce que le trou rond du porte-filtre [8] se trouve sur le petit bossage dans le fond du réservoir d'eau.

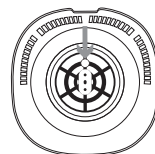

Étape 3 : Laisser tremper le filtre

Pour optimiser les performances d'humidification, laissez le filtre [5] aspirer de l'eau pendant 30 minutes avant d'allumer l'humidificateur (le niveau d'eau peut descendre en dessous du repère « Max. » [7]).



Étape 4 : Allumer l'humidificateur d'air

1. Branchez la fiche d'alimentation sur une prise secteur adaptée. Placez le câble de manière à ne pas trébucher dessus.
2. Pour allumer l'humidificateur d'air, appuyez sur la touche MARCHE/ARRÊT [11]. Lors de la première mise en fonctionnement, l'humidificateur d'air est en mode Auto par défaut \bar{H} (voir chapitre « 7.3 Réglage de la vitesse/du mode du ventilateur »).
3. L'anneau lumineux à LED [2] s'allume automatiquement. L'anneau lumineux à LED [2] affiche en couleur l'humidité actuelle de l'air dans la pièce (voir chapitre « 7.5 Anneau lumineux à LED »). Après quelques secondes, l'écran [12] affiche l'humidité relative actuelle de la pièce.
4. Dès que l'eau du réservoir d'eau est épuisée, l'humidificateur d'air s'éteint automatiquement et le témoin du réservoir d'eau [21] s'allume sur le panneau de commande. Si le réservoir d'eau est vide, aucune valeur d'humidité ne s'affiche. Remplissez maintenant le réservoir d'eau [9] à nouveau avec de l'eau ou, si nécessaire, activez la fonction de séchage du filtre (voir chapitre « 8.1 Fonction de séchage du filtre »).

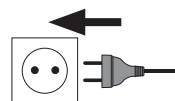

Étape 5 : Réglage de la fonction supplémentaire

Vous pouvez désormais régler les fonctions optionnelles suivantes : humidité cible, vitesse/mode de ventilation, fonction de minuterie et anneau lumineux à LED.

Pour plus d'informations sur les différentes fonctions, reportez-vous aux chapitres 7.2 à 7.5.



Étape 6 : Après l'utilisation

1. Débranchez la fiche d'alimentation de la prise après chaque utilisation.
2. Videz le réservoir d'eau [9] s'il reste de l'eau. Ne pas laisser d'eau dans le réservoir d'eau [9] lorsque l'appareil n'est pas utilisé.
3. Laissez sécher le filtre [5] à l'air libre lorsqu'il n'est pas utilisé ou utilisez de temps en temps la fonction de séchage du filtre après utilisation (voir chapitre « 8.1 Fonction de séchage du filtre »).



Si vous souhaitez repositionner l'humidificateur d'air, débranchez la fiche d'alimentation de la prise et videz le réservoir d'eau [9] pour éviter tout débordement. Lorsque vous portez l'humidificateur d'air, veillez à tenir l'appareil des deux mains sous le réservoir d'eau [9].

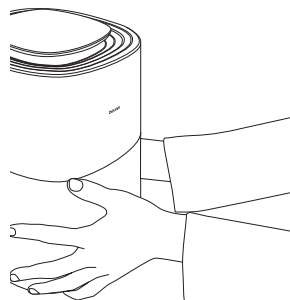
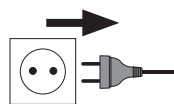

7.2 Réglage de l'humidité cible

Si vous le souhaitez, vous pouvez régler en option une humidité cible sur l'humidificateur d'air.

Le témoin de l'humidité cible [13] indique l'humidité cible actuellement réglée (40 %, 50 % ou 60 %).



Si aucune valeur ne s'affiche sur le témoin d'humidité cible [13], l'humidificateur d'air humidifie jusqu'à ce qu'une humidité de 70 % soit atteinte, puis s'éteint. Pour éviter une surhumidification de la pièce, nous vous recommandons de choisir une humidité de l'air comprise entre 40 et 60 %.

1. À l'aide de la touche d'Humidité cible [14], sélectionnez l'humidité cible souhaitée.
2. L'humidité cible sélectionnée s'allume via le témoin de l'humidité cible [13]. Si aucune valeur ne s'allume via le témoin de l'humidité cible [13], l'humidité cible est réglée sur 70 %. Dès que l'humidité cible est atteinte, l'humidificateur d'air s'éteint automatiquement.





Afin d'atteindre le taux d'humidité cible le plus rapidement possible, nous recommandons de maintenir les fenêtres et les portes fermées pendant l'utilisation, car l'air extérieur sec peut ralentir l'obtention de l'humidité cible.

7.3 Réglage de la vitesse/du mode du ventilateur

L'humidificateur d'air possède trois vitesses de ventilation (1, 2 et 3) et deux modes (mode AUTO  et mode NUIT .

- Sur l'humidificateur d'air allumé, sélectionnez une vitesse de ventilation ou un mode à l'aide de la touche Vitesse du ventilateur **16**. L'écran **12** affiche la vitesse de ventilation actuellement réglée ou le mode actuel. Après quelques secondes, l'écran **12** affiche à nouveau l'humidité relative actuelle de la pièce.

S'allume à l'écran	Description
1	vitesse de ventilation basse
2	vitesse de ventilation moyenne
3	vitesse de ventilation élevée
	En mode NUIT, l'anneau lumineux à LED 2 et tous les indicateurs du panneau de commande 1 s'éteignent, à l'exception du témoin NUIT 17 . En mode NUIT, la vitesse de ventilation lente est toujours active.
	En mode AUTO, la vitesse du ventilateur est automatiquement ajustée en fonction de la proximité de l'humidité actuelle avec l'humidité cible souhaitée.

7.4 Fonction minuterie

L'humidificateur d'air dispose d'une fonction minuterie grâce à laquelle vous pouvez déterminer le nombre d'heures après lequel l'appareil doit s'arrêter. Vous pouvez régler une minuterie de 1 à 9 heures.

1. À l'aide de la touche Minuterie **15**, sélectionnez le minuteur souhaité. Le minuteur actuellement réglé s'allume à l'écran **12** (par ex. 5 h). Après quelques secondes, l'humidité actuelle s'affiche à nouveau à l'écran **12**.
2. Pour désactiver la minuterie, appuyez plusieurs fois sur la touche Minuterie **15** jusqu'à ce que  s'affiche à l'écran. La minuterie est maintenant désactivée.

7.5 Anneau lumineux à LED

L'anneau lumineux à LED **2** vous indique en couleur l'humidité actuelle de l'air dans la pièce.

Couleur de l'anneau lumineux à LED	Humidité de l'air	Évaluation
blanc	≤ 39 %	L'humidité actuelle est trop basse
bleu	40-70 %	L'humidité actuelle est correcte
désactivé	> 70 %	L'humidité actuelle est trop élevée

L'anneau lumineux à LED **2** peut également être allumé ou éteint. Pour allumer ou éteindre l'anneau lumineux à LED **2**, maintenez la touche Humidité cible **14** enfoncée pendant 5 secondes.

8. NETTOYAGE ET ENTRETIEN

8.1 Fonction de séchage du filtre

Lorsque l'humidificateur d'air n'est pas utilisé, des moisissures et des bactéries peuvent se former dans le filtre **5**. Videz donc toujours l'eau résiduelle du réservoir et séchez toutes les pièces lorsque l'appareil n'est pas utilisé. Laissez le filtre **5** sécher à l'air libre ou utilisez la fonction de séchage du filtre pour un séchage plus rapide :

1. Avant d'activer la fonction de séchage du filtre, assurez-vous que l'eau résiduelle du réservoir a été vidée (l'humidité résiduelle peut s'accumuler sous le porte-filtre **8** et doit être séchée manuellement). La fonction de séchage du filtre ne peut être démarrée que lorsque l'eau résiduelle est vidée.
2. Pour activer la fonction de séchage du filtre, maintenez la touche Vitesse du ventilateur **16** enfoncée pendant 5 secondes. Le témoin de séchage du filtre **19** s'allume. La fonction de séchage du filtre sèche

à présent le filtre **5** au niveau le plus élevé pendant les 3 heures suivantes. Pour désactiver prématurément la fonction de séchage du filtre, appuyez sur n'importe quelle autre touche.

3. Une fois le temps écoulé, vérifiez que le filtre **5** est complètement sec. Si le filtre **5** n'est pas complètement sec, réactivez la fonction de séchage du filtre.

8.2 Nettoyer le filtre

⚠ AVERTISSEMENT

Avant de nettoyer l'appareil, vérifiez que l'alimentation de l'humidificateur d'air est bien débranchée ! Nettoyez le filtre **5 uniquement selon la méthode décrite dans ce mode d'emploi. Ne lavez jamais le filtre **5** au lave-linge ou au lave-vaisselle.**

Il est nécessaire de nettoyer régulièrement le filtre **5** pour une utilisation efficace et hygiénique. Rincez le filtre **5** à l'eau courante une fois par semaine pour éliminer la poussière, la saleté et les cheveux.

AVIS

Remplacez le filtre **5** au plus tard après 6 mois (voir chapitre « 8.3 Remplacer le filtre »). Si le filtre **5** est entartré, démarrez-le comme décrit au chapitre « 8.6 Détartrage ».

8.3 Remplacer le filtre

AVIS

Lorsque vous remplacez le filtre **5**, utilisez exclusivement des filtres de rechange d'origine Beurer (voir chapitre « 9. Accessoires et pièces de rechange »).

Remplacez le filtre **5** au plus tard après 6 mois. Le témoin de changement de filtre **20** s'allume automatiquement après 1440 heures de fonctionnement*. Si le filtre **5** est fortement encrassé, déformé ou décoloré avant l'expiration des 1440 heures de fonctionnement, vous devez remplacer le filtre **5** plus tôt, puis remettre le compteur horaire à 0 (voir étape 6 de ce chapitre).

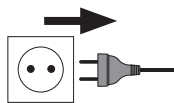

1. Débrancher l'humidificateur d'air de la prise.

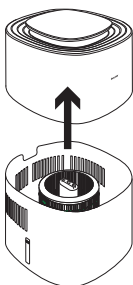

2. Retirer le bloc moteur **4** par le haut.

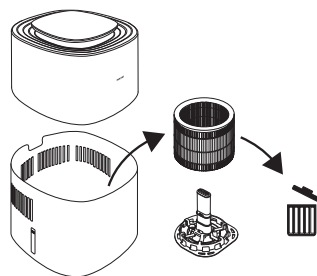

3. Retirer l'ancien filtre **5** et le mettre au rebut de manière appropriée.

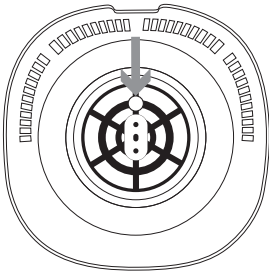
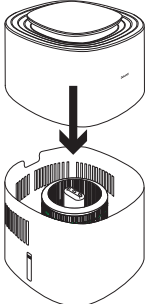
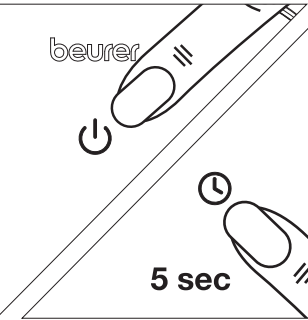
		
<p>4. Placer le nouveau filtre sur le porte-filtre 8. S'assurer que le trou rond du porte-filtre 8 se trouve sur le petit relief au fond du réservoir d'eau.</p>	<p>5. Replacer le bloc moteur 4 sur le réservoir d'eau 9. S'assurer qu'il n'y a pas d'espace entre les deux.</p>	<p>6. Allumer l'humidificateur d'air en appuyant sur la touche MARCHE/ARRÊT 11. Maintenir la touche Minuterie 15 enfoncée pendant 5 secondes jusqu'à ce que le témoin du changement de filtre 20 s'éteigne. Le compteur d'heures de fonctionnement interne est à présent remis à 0.</p>

* Sur la base d'une utilisation moyenne de l'humidificateur d'air de 8 heures par jour pendant 6 mois.

8.4 Nettoyer le boîtier de l'unité moteur

Nettoyez le bloc moteur **4** avec un chiffon légèrement humide (avec de l'eau ou une solution de nettoyage douce). N'utilisez pas de solvants, d'autres produits nettoyants/abrasifs agressifs ou de l'alcool, car cela pourrait endommager la surface.

⚠ AVERTISSEMENT

Ne lavez jamais le bloc moteur **4** au lave-vaisselle. Veillez à ce qu'aucun liquide ne pénètre dans la sortie d'air **3**.

8.5 Nettoyage du réservoir d'eau, du porte-filtre et du capteur du niveau d'eau

Le réservoir d'eau **9**, le porte-filtre **8** et le capteur du niveau d'eau **6** peuvent être lavés de temps en temps au lave-vaisselle. Ne pas exposer les pièces à des températures supérieures à 45 °C. Le capteur du niveau d'eau **6** peut être détaché du porte-filtre **8** en tirant simplement dessus. Pour le remontage, replacer le capteur du niveau d'eau **6** dans le porte-filtre **8**. Vous pouvez également nettoyer le réservoir d'eau **9**, le porte-filtre **8** et le capteur du niveau d'eau **6** à la main avec une solution de nettoyage douce.

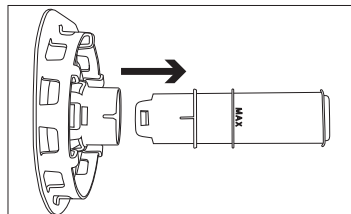

8.6 Détartrage

Nous recommandons de détartrer le filtre **5** et le réservoir d'eau **9** chaque semaine.

Utilisez comme solution de détartrage une solution d'acide citrique (6 g de poudre d'acide citrique pur dissoute pour 1 litre d'eau).

Détartrage du filtre

1. Remplissez un récipient de solution de détartrage.
2. Placez le porte-filtre **8** avec le capteur du niveau d'eau **6** et le filtre **5** dans la solution de détartrage de sorte que toutes les pièces soient recouvertes.
3. Laissez agir pendant une heure. Rincez ensuite abondamment à l'eau courante. N'expulsez jamais le filtre **5**, car cela pourrait le déformer.
4. Répétez cette procédure si nécessaire.

Détartrage du réservoir d'eau

1. Remplissez le réservoir d'eau **9** de solution de détartrage jusqu'au repère « MAX » **7**.
2. Laissez agir pendant une heure.
3. Rincez le réservoir d'eau **9** à l'eau courante.
4. Répétez cette procédure si nécessaire.

8.7 Stockage

Lorsque vous n'utilisez pas l'appareil, nous vous recommandons d'effectuer les opérations suivantes :

1. Videz le réservoir d'eau **9** s'il reste de l'eau.
2. Séchez le filtre **5** à l'aide de la fonction de séchage du filtre (voir chapitre « 8.1 Fonction de séchage du filtre ») ou laissez-le sécher à l'air libre.
3. Nettoyez le filtre **5**, le réservoir d'eau **9**, le porte-filtre **8** et le capteur du niveau d'eau **6**.
4. Conservez l'humidificateur d'air dans son emballage d'origine et dans un endroit sec.
5. Conservez l'humidificateur d'air sans rien poser dessus.

9. ACCESSOIRES ET PIÈCES DE RECHANGE

Pour commander des accessoires et des pièces de rechange, rendez-vous sur le site www.beurer.com ou contactez le service après-vente concerné dans votre pays (cf. la liste des adresses du service après-vente). Les accessoires et les pièces de rechange sont également disponibles chez certains détaillants.

Désignation	Número d'article et référence
Filtre de rechange	110.005

10. QUE FAIRE EN CAS DE PROBLÈMES ?

Problème	Cause possible	Solution
L'humidificateur d'air ne s'allume pas.	Prise non branchée	Branchez la fiche d'alimentation dans une prise adaptée.
	Le bloc moteur n'est pas correctement placé sur le réservoir d'eau	Vérifiez qu'il est bien fixé. Il ne doit pas y avoir d'espace entre le bloc moteur et le réservoir d'eau.
	Réservoir d'eau vide	Remplissez le réservoir d'eau
L'humidificateur d'air ne démarre pas	L'humidité souhaitée est déjà atteinte ou dépassée	Si vous souhaitez une humidité cible plus élevée, réglez-la à l'aide de la touche Humidité cible (voir chapitre « 7.2 Réglage de l'humidité cible »).

Problème	Cause possible	Solution
Débit d'air insuffisant	Filtre encrassé	Nettoyez le filtre (voir chapitre « 8.2 Nettoyer le filtre ») et/ou détartrez (remplacez le cas échéant).
	Entrée ou sortie d'air obstruée	Vérifiez l'entrée/la sortie d'air
L'humidificateur d'air est très bruyant	Présence de corps étrangers dans l'entrée ou la sortie d'air	Débranchez la fiche d'alimentation et éliminez les corps étrangers de l'entrée/la sortie d'air.
	Filtre bouché	Nettoyez le filtre (voir chapitre « 8.2 Nettoyer le filtre ») et/ou détartrez (remplacez le cas échéant)
	L'humidificateur d'air n'est pas posé sur une surface plane et de niveau	Placez l'humidificateur d'air sur une surface plane et de niveau.
Panneau de commande non éclairé/aucun affichage.	La fiche d'alimentation n'est pas connectée à la prise et/ou n'est pas activée	Branchez la fiche d'alimentation dans une prise adaptée.
	L'appareil se trouve en mode Nuit	Sélectionnez une autre vitesse de ventilation ou un autre mode à l'aide de la touche Vitesse du ventilateur.
L'humidificateur d'air se met en marche au niveau le plus bas, bien que l'humidité cible soit atteinte.	L'appareil effectue une mesure pour vérifier si l'humidité cible est toujours atteinte.	-
Le voyant du réservoir d'eau s'allume même si le réservoir d'eau est plein.	Des bulles d'air peuvent s'accumuler à l'extrémité du capteur de niveau d'eau.	Soulevez le porte-filtre avec le filtre et le capteur du niveau d'eau et sortez-les de l'eau, puis remettez-les en place.
Aucune humidité relative actuelle n'est affichée à l'écran.	Réservoir d'eau vide. Si le réservoir d'eau est vide, aucune valeur d'humidité ne s'affiche.	Remplissez le réservoir d'eau

11. MISE AU REBUT

Dans l'intérêt de la protection de l'environnement, l'appareil ne doit pas être jeté avec les ordures ménagères à la fin de sa durée de service. Son élimination doit se faire par le biais des points de collecte compétents dans votre pays. Vous devez vous conformer aux réglementations locales en matière d'élimination des matériaux. Éliminez l'appareil conformément à la directive européenne relative aux déchets d'équipements électriques et électroniques (DEEE). Pour toute question à ce sujet, adressez-vous aux collectivités locales responsables de l'élimination et du recyclage de ces produits. Pour de plus amples renseignements sur les points de collecte, prenez contact avec la mairie, l'entreprise locale de traitement des déchets ou le revendeur. Veuillez également à une élimination conforme.



12. CARACTÉRISTIQUES TECHNIQUES

Nom du produit	LB 300
Tension réseau/puissance	220-240 V~, 50-60 Hz, 26 W
Capacité du réservoir d'eau	3 litres
Adapté aux pièces	jusqu'à 45 m ²
Puissance d'évaporation	jusqu'à 300 ml/h
Plage de mesure de l'humidité de l'air	20 % à 95 %
Dimensions	230 x 230 x 350 mm
Poids	env. 2 940 g avec filtre
Classe de protection	Classe de protection II/ <input type="checkbox"/>

Sous réserve de modifications techniques.

13. GARANTIE

Pour de plus amples renseignements sur la garantie et les conditions de garantie, consultez la fiche de garantie fournie.



Lea detenidamente estas instrucciones de uso. Siga las indicaciones de advertencia y de seguridad. Conserve estas instrucciones de uso para futuras consultas. Ponga estas instrucciones de uso a disposición de otros usuarios. Si entrega el aparato a un tercero, incluya también las instrucciones de uso.

ÍNDICE

1. Artículos suministrados	45
2. Explicación de los símbolos.....	46
3. Uso correcto.....	46
4. Indicaciones de advertencia y de seguridad.....	46
5. Descripción del aparato	50
6. Puesta en funcionamiento.....	50
7. Utilización	50
7.1 Comenzar la utilización.....	50
7.2 Ajustar la humedad ambiental objetivo	52
7.3 Ajustar la velocidad del ventilador/modo ...	52
7.4 Función de temporizador.....	53
7.5 Anillo luminoso LED.....	53
8. Limpieza y cuidado	53
8.1 Función de secado del filtro	53
8.2 Limpiar el filtro	54
8.3 Cambiar el filtro	54
8.4 Limpiar la carcasa de la unidad del motor ..	55
8.5 Limpiar el depósito de agua, el soporte del filtro y el sensor del nivel de agua	55
8.6 Descalcificación.....	55
8.7 Almacenamiento	56
9. Accesorios y piezas de repuesto	56
10. Resolución de problemas.....	56
11. Eliminación	57
12. Datos técnicos.....	58
13. Garantía.....	58

1. ARTÍCULOS SUMINISTRADOS











Compruebe que el embalaje de los artículos suministrados esté intacto y que su contenido esté completo. Antes de utilizar el aparato deberá asegurarse de que ni este ni los accesorios presentan daños visibles y de que se retira el material de embalaje correspondiente. En caso de duda, no lo use y póngase en contacto con su distribuidor o con la dirección de atención al cliente indicada.

- 1 Humidificador de aire
- 1 Filtro
- 1 Soporte del filtro incl. sensor del nivel de agua
- 1 Manual de instrucciones

2. EXPLICACIÓN DE LOS SÍMBOLOS

En el aparato, en las instrucciones de uso, en el embalaje y en la placa de características del aparato se utilizan los siguientes símbolos:

⚠ ADVERTENCIA	Indica un posible peligro inminente. Si no se evita, puede causar la muerte o lesiones muy graves.
⚠ ATENCIÓN	Indica un posible peligro inminente. Si no se evita, puede causar lesiones menores o leves.
AVISO	Indica una situación potencialmente perjudicial. Si no se evita, el aparato o algo de su entorno podría resultar dañado.

 Información sobre el producto Indicación de información importante	 Leer las instrucciones
 No está permitido eliminar los aparatos (electrónicos) junto con la basura doméstica	 Solo para uso en interiores
 Separe el producto y los componentes del envase y elimínelos conforme a las disposiciones municipales.	Marcado CE  Este producto cumple los requisitos de las directivas europeas y nacionales vigentes.
 Etiquetado para identificar el material de embalaje. A = abreviatura del material, B = número de material: 1-7 = plásticos, 20-22 = papel y cartón	 Fabricante
EAC Está demostrado que los productos cumplen los requisitos de las normas técnicas de la Unión Económica Euroasiática.	 Aparato de la clase de protección II
 Seguridad probada según los requisitos de la ley de seguridad de los productos (German Product Safety Act)	UK CA Marcado UKCA (Conformidad Evaluada del Reino Unido, por sus siglas en inglés)
 Símbolo del importador	

3. USO CORRECTO

Este aparato ha sido diseñado exclusivamente para humedecer el aire en interiores.

Utilice este aparato únicamente para el fin para el que ha sido diseñado y del modo indicado en las instrucciones de uso. ¡Todo uso inadecuado puede ser peligroso! Cualquier otro uso que no esté recomendado por el fabricante puede provocar incendios, descargas eléctricas o lesiones. El fabricante no se responsabiliza de los daños derivados de un uso inadecuado o irresponsable.

4. INDICACIONES DE ADVERTENCIA Y DE SEGURIDAD

⚠ ADVERTENCIA

- Este aparato se ha diseñado exclusivamente para su uso privado o en el hogar y no para uso industrial.

- Este aparato puede ser utilizado por niños mayores de 8 años, así como por personas con facultades físicas, sensoriales o mentales limitadas, o con poca experiencia o conocimientos, siempre que estén vigiladas o se les indique cómo usarlo de forma segura y entiendan los peligros que conlleva.
- Los niños no deberán jugar nunca con el aparato.
- Las tareas de limpieza y de mantenimiento ordinario no deberán ser realizadas por niños sin supervisión.
- Desconecte el aparato de la red eléctrica durante el llenado y la limpieza.
- Limpie el aparato únicamente de la forma indicada. Bajo ningún concepto deben penetrar líquidos en la unidad del motor.
- No use limpiadores que contengan disolventes.
- Si el cable de alimentación de red de este aparato se daña, su sustitución deberá ponerse en manos del fabricante, de su servicio técnico o de una persona cualificada para tal labor a fin de evitar peligros.
- Tenga en cuenta que unos niveles elevados de humedad pueden favorecer el crecimiento de organismos biológicos en el medio ambiente.
- No permita que la zona alrededor del aparato se humedezca o se moje. Si se produce humedad, reduzca la potencia de humidificación de la unidad. Si no se puede reducir la potencia de humidificación, deje de utilizar el aparato temporalmente. Asegúrese de que los materiales absorbentes, como alfombras, cortinas o manteles, no se humedezcan.
- Nunca deje agua en el depósito cuando el aparato no esté en uso.
- Vacíe y limpie el aparato antes de guardarlo. Limpie el aparato antes de volver a usarlo.

⚠ ADVERTENCIA

Descarga eléctrica

Como todos los aparatos eléctricos, este aparato debe utilizarse con extremo cuidado para evitar recibir una descarga eléctrica.

- No utilice el aparato si este o sus accesorios presentan daños visibles (por ejemplo, si el cable o el conector de red están dañados, si el motor no gira, si el aparato no funciona correctamente, si se ha caído o si ha sufrido daños de cualquier tipo. En este caso, póngase en contacto con el servicio de atención al cliente).
- Utilice el aparato solo con la tensión de red indicada en él (la placa de características está impresa en el borde inferior de la unidad del motor).
- No utilice el aparato durante una tormenta eléctrica.
- Apague el aparato inmediatamente en caso de detectar defectos o fallos de funcionamiento y desenchúfelo de la toma de corriente.
- No tire del cable de corriente ni del aparato para desenchufarlo.

- No sujete ni transporte el aparato agarrándolo por el cable de alimentación. Mantenga el cable alejado de las superficies calientes.
- Apague siempre el aparato antes de extraer el conector de red.
- No extraiga nunca el conector de red con las manos mojadas o húmedas.
- Enchufe el aparato directamente a una toma de corriente adecuada para evitar el riesgo de incendio o descarga eléctrica.
- NO lo sumerja en agua ni en ningún otro líquido para evitar peligros eléctricos. No lo utilice cerca del agua.
- Los niños no pueden evaluar los peligros asociados al uso de aparatos eléctricos. Por tanto, vigile siempre a los niños cuando se encuentren cerca del aparato.
- Desenchufe siempre el humidificador de aire antes de moverlo, de extraer la unidad del motor del depósito de agua, de cambiar el filtro o de limpiarlo, o cuando el aparato no esté en uso.
- No introduzca ningún objeto en los orificios del aparato ni en las piezas rotatorias. Asegúrese de que las piezas móviles se puedan mover bien. No deje caer ningún objeto en los orificios del aparato.
- No utilice el aparato al aire libre.
- No bloquee nunca la entrada de aire ni la salida de aire. No coloque el aparato sobre una superficie blanda, como una cama o un sofá; ya que el aparato podría volcar y bloquear la entrada o salida de aire o podría salir agua de él.
- No coloque NINGÚN objeto encima del aparato.
- NO cubra el cable con alfombras, alfombrillas o similares.
- NO pase el cable por debajo de muebles ni aparatos.
- NO pase el cable por zonas muy frecuentadas.
- Coloque el cable de forma que no se pueda tropezar con él.
- NO intente reparar ni modificar las funciones eléctricas o mecánicas de este aparato. De lo contrario, la garantía quedará anulada. El usuario no puede realizar el mantenimiento de las piezas que se encuentran en el interior del aparato, salvo el filtro. Solo el personal cualificado podrá realizar las tareas de mantenimiento.
- Asegúrese de que la unidad del motor del aparato y el cable de red no entren en contacto con agua, vapor u otros líquidos.
- No llene el depósito de agua a través de la salida de aire.
- Evite que la unidad del motor se moje.
- No toque nunca un aparato que se haya caído al agua. Extraiga inmediatamente el conector de red.

⚠ ADVERTENCIA

Peligro de incendio

En determinadas circunstancias, el uso indebido del aparato o el incumplimiento de las presentes instrucciones de uso puede ocasionar un peligro de incendio.

- No utilice nunca el aparato si está cubierto; p. ej., por una manta, un cojín, etc.
- No utilice nunca el aparato cerca de gasolina o de otras sustancias fácilmente inflamables.
- Para reducir el riesgo de incendio, no coloque el cable cerca de serpentines de calefacción, radiadores, hornos ni radiadores.
- No utilice el aparato cerca de mezclas gaseosas inflamables o explosivas.
- Mantenga el aparato alejado de fuentes de calor, ya que la carcasa se podría fundir y provocar un incendio.
- No limpie nunca el aparato con detergentes inflamables.
- No utilice el aparato cerca de llamas ni de aparatos de gas.

⚠ ADVERTENCIA

Reparación

- Las reparaciones de los aparatos eléctricos solo debe llevarlas a cabo personal especializado, ya que una reparación inadecuada puede ocasionar peligros considerables para el usuario. Diríjase al servicio de atención al cliente o a un distribuidor autorizado para que lleven a cabo las reparaciones.
- La unidad del motor no debe abrirse.

⚠ ADVERTENCIA

Peligro de lesiones

- Asegúrese de que no entren pelos ni dedos en la salida de aire.
- No añada sustancias aromáticas ni químicas al agua.

AVISO

Manejo

- Apague siempre el aparato después de usarlo y antes de limpiarlo y desenchúfelo de la toma de corriente.
- No utilice el aparato en lugares con una humedad del aire elevada o con oscilaciones térmicas (p. ej., cuarto de baño o cocina).
- No coloque objetos sobre el aparato.
- Proteja el aparato de temperaturas elevadas.
- Proteja el aparato de los rayos del sol y de golpes y no deje que se caiga.
- No sacuda nunca el aparato.
- Coloque el aparato sobre una superficie estable, horizontal y seca.
- Maneje el aparato con cuidado para evitar que el agua produzca daños (por ejemplo, daños causados por salpicaduras sobre suelos de madera). Si el aparato volcara accidentalmente, el agua podría derramarse incluso si este estuviera apagado y desenchufado.
- El entorno directo del humidificador de aire puede humedecerse.
- Vacíe el agua residual cuando no vaya a utilizar el aparato. ¡El agua residual no es agua potable! Vacíe el agua residual en el sistema de alcantarillado.
- ¡No beba nunca el agua residual! Tampoco utilice el agua residual para animales o plantas.
- No utilice el aparato en lugares en los que se hayan utilizado previamente varillas de incienso o incienso como repelente de insectos.
- No utilice el aparato en lugares en los que haya vapores químicos o residuos de aceite.

5. DESCRIPCIÓN DEL APARATO

Los dibujos correspondientes se muestran en la página 3.

Humidificador de aire	Panel de control
1 Panel de control	11 Tecla de encendido y apagado
2 Anillo luminoso LED	12 Pantalla (muestra la humedad relativa actual, la velocidad del ventilador y la duración del temporizador)
3 Salida de aire	13 Indicador de humedad ambiental objetivo
4 Unidad de motor	14 Tecla de humedad ambiental objetivo
5 Filtro	15 Tecla de temporizador
6 Sensor del nivel de agua	16 Tecla de velocidad del ventilador
7 Marca «Máx.»	17 Indicador nocturno (se ilumina cuando el modo nocturno está activo)
8 Soporte de filtro	18 Indicador AUTO (se ilumina cuando el modo AUTO está activo)
9 Depósito de agua	19 Indicador de secado del filtro (se ilumina cuando la función de secado del filtro está activa)
10 Entrada de aire	20 Indicador de cambio de filtro (se ilumina cuando es necesario cambiar el filtro)
	21 Indicador del depósito de agua (se ilumina cuando el depósito de agua está vacío o es necesario rellenarlo)

6. PUESTA EN FUNCIONAMIENTO

1. Abra el embalaje de cartón.
2. Deje la bolsa de plástico cerrada y extraiga el aparato tirando de él hacia arriba.
3. Retire todas las láminas y tiras adhesiv. Retire el filtro **5** del aparato (véase el capítulo «8.3 Cambiar el filtro») y extráigalo de la lámina de plástico. A continuación vuelva a colocar el filtro **5** en el aparato.
4. Compruebe que el aparato, el enchufe y el cable no presenten daños.

7. UTILIZACIÓN

7.1 Comenzar la utilización

Paso 1: Posicionar el humidificador de aire

1. Coloque el humidificador de aire sobre una superficie plana, nivelada y estable para evitar vibraciones y ruido. No mueva nunca el humidificador de aire durante su uso.
2. Coloque el humidificador de aire de forma que por todos los lados alrededor del aparato quede un espacio libre de 30 cm.
3. Asegúrese de que la entrada **10** y la salida de aire **3** nunca estén bloqueadas.

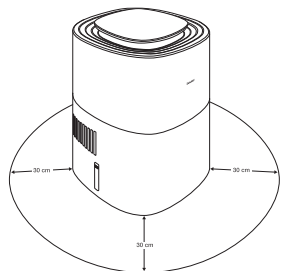

Paso 2: Llenar el depósito de agua

1. Retire la unidad del motor **4** hacia arriba.
2. Coloque el filtro **5** mediante el soporte del filtro **8**, incluido el sensor del nivel de agua **6**, en el depósito de agua **9**.
3. Llene el depósito de agua **9** hasta la marca «Máx.» **7** con agua fría del grifo o agua destilada. La temperatura del agua no debe superar los 40 °C. No llene el depósito de agua **9** por encima de la marca «Máx.» **7**.
4. Vuelva a colocar la unidad del motor **4** en el depósito de agua **9**.

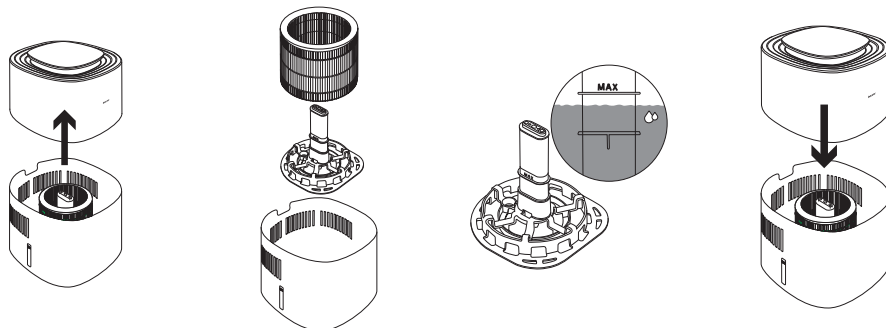

AVISO

Al colocar el soporte del filtro **8**, incluido el filtro **5** y el sensor del nivel de agua **6**, asegúrese de que el orificio redondo del soporte del filtro **8** esté situado en la pequeña elevación del fondo del depósito de agua.

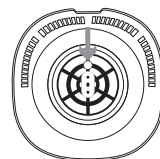

Paso 3: Dejar que el filtro se empape

Para garantizar una potencia de humidificación óptima, deje que el filtro **5** absorba agua durante 30 minutos antes de encender el humidificador de aire (el nivel de agua puede caer por debajo de la marca «Máx.» **7** durante este proceso).



Paso 4: Encender el humidificador de aire

1. Enchufe el conector de red a una toma de corriente adecuada. Coloque el cable de forma que no se pueda tropezar con él.
2. Para encender el humidificador de aire, pulse la tecla de encendido y apagado **11**. Durante la primera puesta en marcha, el humidificador de aire se encuentra en modo automático **11** de forma predeterminada (consulte el capítulo «7.3 Ajustar la velocidad del ventilador/modo»).
3. El anillo luminoso LED **2** se enciende automáticamente. El anillo luminoso LED **2** muestra en color la humedad ambiental actual de la sala (véase el capítulo «7.5 Anillo luminoso LED»). Tras unos segundos, en la pantalla **12** se vuelve a mostrar la humedad relativa actual del lugar.
4. En cuanto se haya agotado el agua del depósito, el humidificador de aire se apaga automáticamente y se ilumina el indicador del depósito de agua **21** en el panel de control. Cuando el depósito de agua está vacío, no se muestran los valores de humedad. Vuelva a llenar el depósito de agua **9** con agua o en caso necesario active la función de secado del filtro (véase el capítulo «8.1 Función de secado del filtro»).

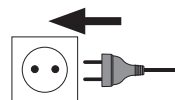

Paso 5: Configurar la función adicional

De forma opcional, puede ajustar las siguientes funciones: humedad ambiental objetivo, velocidad del ventilador/modo, función de temporizador y anillo luminoso LED. Para obtener más información sobre cada una de las funciones, consulte los capítulos 7.2 a 7.5.



Paso 6: Después del uso

1. Desenchufe siempre el conector de red de la toma de corriente después de usarlo.
2. Vacíe el agua restante del depósito de agua **9**. No deje agua en el depósito de agua **9** cuando el aparato no esté en uso.
3. Deje que el filtro **5** se seque al aire cuando no esté en uso o utilice la función de secado del filtro de vez en cuando después de su uso (consulte el capítulo «8.1 Función de secado del filtro»).



Si desea reposicionar el humidificador de aire, extraiga el enchufe de la toma de corriente y vacíe el depósito de agua **9** para evitar desbordamientos. Al transportar el humidificador de aire, asegúrese de sujetar el aparato con ambas manos por la parte inferior del depósito de agua **9**.

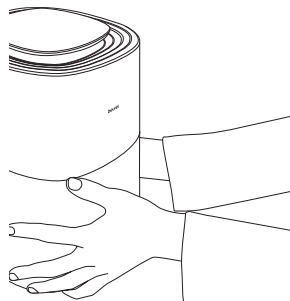
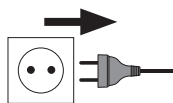

7.2 Ajustar la humedad ambiental objetivo

Si lo desea, puede ajustar una humedad ambiental objetivo en el humidificador de aire.

En el indicador de humedad ambiental objetivo **13** se muestra la humedad ambiental objetivo ajustada actualmente (40 %, 50 % o 60 %).

Si no se enciende ningún valor en el indicador de humedad ambiental objetivo **13**, el humidificador de aire funcionará hasta que se alcance una humedad del 70 % y, a continuación, se apagará. Para evitar el exceso de humedad del lugar, le recomendamos que elija una humedad entre el 40 y el 60 %.

1. Seleccione con la tecla de humedad ambiental objetivo **14** la humedad ambiental deseada.
2. La humedad ambiental objetivo seleccionada se ilumina en el indicador de humedad ambiental objetivo **13**. Si no se muestra ningún valor en el indicador de humedad objetivo **13**, el objetivo de humedad se ha ajustado al 70 %. En cuanto se alcanza la humedad ambiental objetivo, el humidificador de aire se apaga automáticamente.





Para alcanzar el objetivo de humedad lo antes posible, le recomendamos que mantenga las ventanas y las puertas cerradas durante el uso, ya que el aire exterior seco podría ralentizar la obtención de la humedad ambiental objetivo.

7.3 Ajustar la velocidad del ventilador/modo

El humidificador de aire tiene tres velocidades de ventilador (1, 2 y 3) y dos modos (modo AUTO **15** y modo nocturno **5L**).

- Con el humidificador de aire encendido, seleccione una velocidad del ventilador o un modo con la tecla de velocidad del ventilador **16**. En la pantalla **12** se muestra la velocidad del ventilador ajustada actualmente o el modo actual. Tras unos segundos, en la pantalla **12** se vuelve a mostrar la humedad relativa actual del lugar.

Se ilumina en la pantalla	Descripción
1	Velocidad baja del ventilador
2	Velocidad media del ventilador
3	Velocidad alta del ventilador
	En el modo nocturno, el anillo luminoso LED 2 y todos los indicadores del panel de control 1 se apagan, excepto el indicador nocturno 17 . En el modo nocturno, la velocidad baja del ventilador siempre está activa.
	En el modo AUTO, la velocidad del ventilador se ajusta automáticamente en función de lo cerca que esté la humedad actual de la humedad deseada.

7.4 Función de temporizador

El humidificador de aire dispone de una función de temporizador con la que se puede establecer en cuántas horas se apagará automáticamente el humidificador de aire. Puede ajustar el temporizador de 1 a 9 horas.

1. Seleccione con la tecla del temporizador **15** el temporizador que desee. En la pantalla **12** se ilumina el temporizador ajustado actualmente (p. ej. 5 h). Tras unos segundos, la pantalla **12** vuelve a mostrar la humedad actual.
2. Para apagar el temporizador, pulse la tecla del temporizador **15** repetidamente hasta que se muestre en la pantalla . El temporizador está ahora desactivado.

7.5 Anillo luminoso LED

El anillo luminoso LED **2** le muestra en color la humedad actual del lugar.

Color del anillo luminoso LED	Humedad ambiental	Valoración
blanca	≥39 %	La humedad actual del aire es demasiado baja
azul	40-70 %	La humedad actual del aire es correcta
apagado	>70 %	La humedad actual del aire es demasiado alta

El anillo luminoso LED **2** también se puede apagar o encender. Para apagar o encender el anillo luminoso LED **2**, mantenga pulsada la tecla de humedad ambiental objetivo **14** durante 5 segundos.

8. LIMPIEZA Y CUIDADO

8.1 Función de secado del filtro

Si no se utiliza el humidificador de aire, pueden formarse hongos y bacterias en el filtro **5**. Por lo tanto, vacíe siempre el agua restante del depósito y seque todas las piezas cuando no esté en uso. Deje que el filtro **5** se seque al aire o utilice la función de secado del filtro para un secado más rápido:

1. Antes de activar la función de secado del filtro, asegúrese de que se haya vaciado el agua restante del depósito (debajo del soporte del filtro **8**) puede acumularse humedad residual que debe secarse manualmente). La función de secado del filtro no se puede iniciar hasta que no se haya vaciado el agua restante.

- Para activar la función de secado del filtro, mantenga pulsada la tecla de velocidad del ventilador **16** durante 5 segundos. El indicador de secado del filtro **19** comienza a iluminarse. La función de secado del filtro seca ahora el filtro **5** al máximo nivel durante las siguientes 3 horas. Para desactivar la función de secado del filtro antes de tiempo, pulse cualquier otra tecla.
- Una vez transcurrido el tiempo, compruebe que el filtro **5** está completamente seco. Si el filtro **5** no está completamente seco, vuelva a activar la función de secado del filtro.

8.2 Limpiar el filtro

⚠ ADVERTENCIA

Antes de cada limpieza, asegúrese de que el conector de red del humidificador de aire esté desenchufado. Limpie el filtro **5** únicamente siguiendo el método descrito en estas instrucciones de uso. Nunca lave el filtro **5** en una lavadora o lavavajillas.

Una limpieza regular del filtro **5** resulta esencial para un funcionamiento higiénico y sin errores. Enjuague el filtro **5** semanalmente con agua corriente para eliminar el polvo, la suciedad y los pelos.

AVISO

Cambie el filtro **5** después de 6 meses como máximo (consulte el capítulo «8.3 Cambiar el filtro»). Si el filtro **5** está calcificado, descalcifique el filtro como se describe en el capítulo «8.6 Descalcificación».

8.3 Cambiar el filtro

AVISO

Al cambiar el filtro **5**, utilice únicamente filtros de repuesto originales de Beurer (véase el capítulo «9. Accesorios y piezas de repuesto»).

Cambie el filtro **5** después de 6 meses como máximo. El indicador de cambio de filtro **20** se ilumina automáticamente después de 1440 horas de funcionamiento*. Si el filtro **5** está muy sucio, deformado o decolorado antes de que transcurran las 1440 horas de funcionamiento, cambie el filtro **5** antes y, a continuación, restablezca el contador de horas de funcionamiento a 0 (consulte el paso 6 de este capítulo).

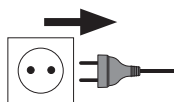

- Desconecte el humidificador de aire de la toma de corriente.

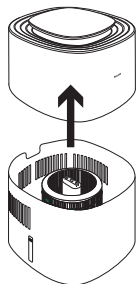

- Tire de la unidad del motor **4** hacia arriba.

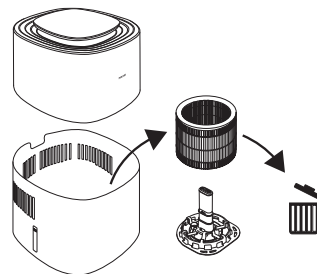

- Retire el filtro **5** antiguo y deséchelo de forma adecuada.

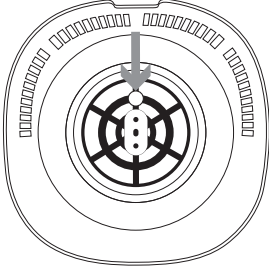
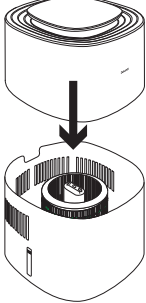
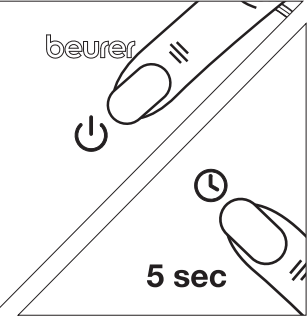
		
<p>4. Coloque el nuevo filtro en el soporte del filtro 8. Asegúrese de que el orificio redondo del soporte del filtro 8 esté situado en la pequeña elevación del fondo del depósito de agua.</p>	<p>5. Vuelva a colocar la unidad del motor 4 en el depósito de agua 9. Asegúrese de que no haya ningún hueco entre ellos.</p>	<p>6. Encienda el humidificador de aire con la tecla de encendido y apagado 11. Mantenga pulsada la tecla del temporizador 15 durante 5 segundos hasta que se apague el indicador de cambio de filtro 20. El contador de horas de funcionamiento interno se ha restablecido a 0.</p>

* Basado en un uso medio del humidificador de aire de 8 horas al día durante 6 meses.

8.4 Limpiar la carcasa de la unidad del motor

Limpié la carcasa de la unidad del motor **4** con un paño ligeramente humedecido (agua o una solución de limpieza suave). No utilice disolventes, otros detergentes agresivos ni alcohol, ya que podrían dañar la superficie.

⚠ ADVERTENCIA

No lave nunca la unidad del motor **4** en el lavavajillas. Asegúrese de que no entre líquido en la salida de aire **3**.

8.5 Limpiar el depósito de agua, el soporte del filtro y el sensor del nivel de agua

El depósito de agua **9**, el soporte del filtro **8** y el sensor del nivel de agua **6** se pueden lavar en el lavavajillas de vez en cuando. Las piezas no deben exponerse a temperaturas superiores a 45 °C. El sensor del nivel de agua **6** se puede desconectar del soporte del filtro **8** tirando de él. Para el montaje, vuelva a insertar el sensor del nivel de agua **6** en el soporte del filtro **8**. También puede limpiar a mano el depósito de agua **9**, el soporte del filtro **8** y el sensor del nivel de agua **6** con una solución de limpieza suave.

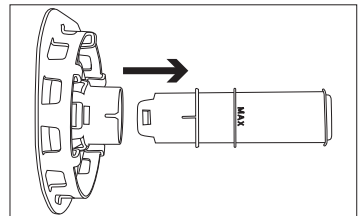

8.6 Descalcificación

Recomendamos descalcificar semanalmente el filtro **5** y el depósito de agua **9**.

Utilice una solución de ácido cítrico (6 g de ácido cítrico puro en polvo disuelto por 1 litro de agua) como solución descalcificadora.

Descalcificación del filtro

1. Llène un recipiente con solución descalcificadora.

2. Coloque el soporte del filtro [8], incluido el sensor del nivel de agua [6] y el filtro [5], en la solución descalcificadora de forma que todas las piezas queden cubiertas.
3. Déjela actuar durante una hora. A continuación, aclare bien con agua corriente. No presione nunca el filtro [5], ya que podría deformarse.
4. Repita este paso en caso necesario.

Descalcificación del depósito de agua

1. Rellene el depósito de agua [9] hasta la marca «Máx.» [7] con solución descalcificadora.
2. Déjela actuar durante una hora.
3. Enjuague el depósito de agua [9] con agua corriente.
4. Repita este paso en caso necesario.

8.7 Almacenamiento

Cuando no vaya a utilizar el aparato, le recomendamos que realice las siguientes acciones:

1. Vacíe el agua restante del depósito de agua [9].
2. Seque el filtro [5] con la función de secado del filtro (véase el capítulo «8.1 Función de secado del filtro») o déjelo secar al aire.
3. Limpie el filtro [5], el depósito de agua [9], el soporte del filtro [8] y el sensor del nivel de agua [6].
4. Guarde el humidificador de aire en su embalaje original y en un entorno seco.
5. Guarde el humidificador de aire sin soportar cargas.

9. ACCESORIOS Y PIEZAS DE REPUESTO

Para adquirir accesorios y piezas de repuesto visite www.beurer.com o diríjase a la dirección de servicio técnico de su país (indicada en la lista de direcciones de servicio técnico). Además, los accesorios y las piezas de repuesto también pueden adquirirse en establecimientos comerciales.

Nombre	Número de artículo o de pedido
Filtros de repuesto	110.005

10. RESOLUCIÓN DE PROBLEMAS

Problema	Posible causa	Solución
El humidificador de aire no se enciende.	No se ha enchufado el conector de red	Enchufe el conector de red en una toma de corriente adecuada.
	La unidad del motor no está bien asentada en el depósito de agua	Compruebe que asienta correctamente. No debe haber ningún espacio entre la unidad del motor y el depósito de agua.
	El depósito de agua está vacío	Llene el depósito de agua.
El humidificador de aire no arranca	La humedad ambiental objetivo deseada ya se ha alcanzado o superado	Si desea una humedad ambiental objetivo más alta, ajústela con la tecla de humedad ambiental objetivo (véase el capítulo «7.2 Ajustar la humedad ambiental objetivo»).

Problema	Posible causa	Solución
Circulación de aire insuficiente	Filtro sucio	Limpie el filtro (véase el capítulo «8.2 Limpiar el filtro») y/o descalcifíquelo (en caso necesario, sustitúyalo).
	Entrada o salida de aire bloqueada	Compruebe la entrada/salida de aire.
El humidificador de aire hace mucho ruido	Hay cuerpos extraños en la entrada o salida de aire	Desenchufe el cable de alimentación y limpie la entrada/salida de aire para eliminar cualquier cuerpo extraño.
	Filtro obstruido	Limpie el filtro (véase el capítulo «8.2 Limpiar el filtro») y/o descalcifíquelo (en caso necesario, sustitúyalo).
	El humidificador de aire no está sobre una superficie plana y nivelada	Coloque el humidificador de aire sobre una superficie plana y nivelada.
El panel de control no se ilumina/no muestra ninguna indicación.	El enchufe no está conectado a la toma de corriente y/o no está encendido	Enchufe el conector de red en una toma de corriente adecuada.
	El aparato está en el modo nocturno.	Seleccione otra velocidad o modo del ventilador con la tecla de velocidad del ventilador.
El humidificador de aire se inicia en el nivel de intensidad más bajo, aunque se haya alcanzado la humedad ambiental objetivo.	El aparato realiza una medición para comprobar si se sigue alcanzando la humedad ambiental objetivo.	-
El indicador del depósito de agua se enciende aunque el depósito esté lleno.	Puede haber burbujas de aire en la punta del sensor del nivel de agua.	Levante el soporte del filtro, incluido el filtro y el sensor del nivel de agua, para sacarlo del agua y vuelva a colocarlo todo.
No se muestra ninguna humedad relativa actual en la pantalla.	El depósito de agua está vacío. Cuando el depósito de agua está vacío, no se muestran los valores de humedad.	Llene el depósito de agua.

11. ELIMINACIÓN

A fin de preservar el medioambiente, cuando el aparato llegue al final de su vida útil no lo deseche con la basura doméstica. Lo puede eliminar en los puntos de recogida adecuados disponibles en su zona. Respete las normas locales referentes a la eliminación de residuos. Deseche este aparato de acuerdo con la Directiva de la Unión Europea sobre Residuos de Aparatos Eléctricos y Electrónicos (RAEE). Para más información, póngase en contacto con la autoridad municipal competente en materia de eliminación de residuos. Puede obtener información sobre los puntos de recogida de electrodomésticos viejos dirigiéndose, p. ej., a su administración local o municipal, a las empresas locales de eliminación de residuos o a su distribuidor.

Asegúrese también de eliminar el filtro de forma adecuada.



12. DATOS TÉCNICOS

Nombre de producto	LB 300
Tensión de red/potencia	220-240 V~, 50-60 Hz, 26 W
Capacidad del depósito de agua	3 litros
Adecuado para espacios	de hasta 45 m ²
Potencia de evaporación	hasta 300 ml/h
Rango de medición de la humedad relativa del aire	del 20 al 95 %
Dimensiones	230 x 230 x 350 mm
Peso	aprox. 2940 g con filtro
Clase de protección	clase de protección II / 

Salvo modificaciones técnicas.

13. GARANTÍA

Encontrará más información sobre la garantía y sus condiciones en el folleto de garantía suministrado.



Leggere le presenti istruzioni per l'uso con attenzione. Attenersi alle avvertenze e indicazioni di sicurezza. Conservare le istruzioni per l'uso per riferimento futuro. Rendere accessibili le istruzioni per l'uso ad altri utenti. In caso di cessione del dispositivo consegnare anche le istruzioni per l'uso.

INDICE

1. Fornitura	59
2. Spiegazione dei simboli.....	60
3. Uso conforme.....	60
4. Avvertenze e indicazioni di sicurezza	60
5. Descrizione del dispositivo.....	64
6. Messa in funzione.....	64
7. Utilizzo.....	64
7.1 Inizio dell'utilizzo.....	64
7.2 Impostazione dell'umidità desiderata.....	66
7.3 Impostazione di velocità di ventilazione/ modalità.....	67
7.4 Funzione timer	67
7.5 Anello luminoso a LED.....	67
8. Pulizia e cura	67
8.1 Funzione di asciugatura filtro.....	67
8.2 Pulizia del filtro.....	68
8.3 Sostituzione del filtro	68
8.4 Pulizia del corpo dell'unità motore	69
8.5 Pulizia di serbatoio dell'acqua, supporto filtro e sensore del livello dell'acqua	69
8.6 Decalcificazione.....	69
8.7 Conservazione.....	70
9. Accessori e parti di ricambio.....	70
10. Che cosa fare in caso di problemi?.....	70
11. Smaltimento	71
12. Dati tecnici.....	72
13. Garanzia	72

1. FORNITURA













Controllare l'integrità esterna della confezione e la completezza del contenuto. Prima dell'uso assicurarsi che il dispositivo e gli accessori non presentino nessun danno palese e che il materiale di imballaggio sia stato rimosso. In caso di dubbio, non utilizzare il dispositivo e consultare il proprio rivenditore o contattare il Servizio clienti indicato.

- 1 umidificatore
- 1 filtro
- 1 supporto filtro incl. sensore del livello dell'acqua
- 1 le presenti istruzioni per l'uso

2. SPIEGAZIONE DEI SIMBOLI

I seguenti simboli sono utilizzati nelle istruzioni per l'uso, sull'imballo e sulla targhetta del dispositivo:

⚠ AVVERTENZA
Identifica un possibile pericolo. Se non evitato, può provocare lesioni gravi o mortali.
⚠ ATTENZIONE
Identifica un possibile pericolo. Se non evitato, può provocare lesioni leggere o di lieve entità.
AVVISO
Identifica una situazione potenzialmente dannosa. Se non evitata, può danneggiare l'impianto o altri oggetti nelle sue vicinanze.

 Informazioni sul prodotto Indicazione di informazioni importanti	 Leggere le istruzioni
 Il dispositivo elettrico non deve essere smaltito nei rifiuti domestici	 Solo per uso in ambienti chiusi
 Separare il prodotto e i componenti dell'imballaggio e smaltirli secondo le norme comunali.	 Marchio CE Il presente prodotto soddisfa i requisiti delle direttive europee e nazionali vigenti.
 Etichetta di identificazione del materiale di imballaggio. A = abbreviazione del materiale, B = codice materiale: 1-7 = plastica, 20-22 = carta e cartone	 Produttore
 I prodotti sono comprovatamente conformi ai requisiti delle normative tecniche dell'UEE.	 Dispositivo con classe di protezione II
 Sicurezza verificata in base ai requisiti della legge sulla sicurezza dei prodotti (German Product Safety Act)	 Marchio UKCA (valutazione di conformità nel Regno Unito)
 Simbolo importatore	

3. USO CONFORME

Questo dispositivo è concepito esclusivamente per umidificare l'aria negli ambienti chiusi. Utilizzare questo dispositivo solo per lo scopo per il quale è stato concepito e descritto nelle presenti istruzioni per l'uso. Qualsiasi uso non conforme comporta un pericolo. Qualsiasi altro utilizzo non consigliato dal produttore può provocare incendi, scosse elettriche o lesioni personali. Il produttore non è da ritenersi responsabile in caso di danni riconducibili a un uso non conforme o sconsigliato.

4. AVVERTENZE E INDICAZIONI DI SICUREZZA

⚠ AVVERTENZA

- Il dispositivo è destinato solo a uso domestico/privato e non commerciale.

- Questo dispositivo può essere utilizzato da ragazzi di età superiore a 8 anni e da persone con ridotte capacità fisiche, percettive o mentali o non in possesso della necessaria esperienza e conoscenza, esclusivamente sotto supervisione oppure se sono stati istruiti in merito alle misure di sicurezza e comprendono i rischi ad esse correlati.
- I bambini non devono giocare con il dispositivo.
- La pulizia e la manutenzione a cura dell'utente non devono essere eseguite da bambini, a meno che non siano sorvegliati.
- Scollegare il dispositivo dalla rete elettrica durante le operazioni di riempimento e pulizia.
- Pulire il dispositivo solo nel modo indicato. Non deve in nessun caso penetrare liquido nell'unità motore.
- Non utilizzare detergenti contenenti solventi.
- Se il cavo di alimentazione del dispositivo viene danneggiato, richiederne la sostituzione al produttore, al Servizio clienti o a un tecnico ugualmente qualificato, per evitare qualsiasi rischio.
- Tenere presente che livelli di umidità elevati possono favorire la proliferazione di organismi biologici nell'ambiente.
- Non lasciare che la zona intorno al dispositivo diventi umida o bagnata. Se si forma umidità, ridurre la potenza di umidificazione del dispositivo. Se non è possibile ridurre la potenza di umidificazione, sospendere temporaneamente l'utilizzo del dispositivo. Evitare che materiali assorbenti come moquette, tende, tendine o tovaglie si inumidiscano.
- Non lasciare mai acqua nel serbatoio quando il dispositivo non è in uso.
- Svuotare il dispositivo e pulirlo prima di riporlo. Pulire il dispositivo prima dell'utilizzo successivo.

⚠ AVVERTENZA

Scossa elettrica

Come qualsiasi dispositivo elettrico, anche questo dispositivo deve essere manipolato con attenzione e cautela al fine di evitare il rischio di scosse elettriche.

- Non utilizzare il dispositivo o gli accessori se presentano danni visibili (ad esempio, se i cavi o il connettore sono danneggiati, se il motore non gira, se il dispositivo è malfunzionante, se è caduto o è stato in qualche modo danneggiato. In questo caso, contattare l'Assistenza clienti).
- Azionare il dispositivo esclusivamente con la tensione di rete indicata su di esso (la targhetta è stampata sul bordo inferiore dell'unità motore).
- Non azionare il dispositivo in caso di temporale.
- In caso di difetti o malfunzionamenti, spegnere immediatamente il dispositivo e staccarlo dalla corrente.
- Non tirare il cavo o il dispositivo per estrarre la spina dalla presa.

- Non tenere né trasportare il dispositivo dal cavo di alimentazione. Tenere il cavo lontano dalle superfici calde.
- Spegnerne sempre il dispositivo prima di estrarre la spina.
- Non estrarre mai la spina quando si hanno mani bagnate o umide.
- Collegare il dispositivo direttamente a una presa di corrente adeguata per evitare il rischio di incendi o scosse elettriche.
- Per evitare i rischi elettrici NON immergere il dispositivo in acqua o altri liquidi. Non utilizzare in prossimità di acqua.
- I bambini non sono in grado di valutare i pericoli associati all'uso di apparecchi elettrici. Sorvegliare sempre i bambini quando si trovano nelle vicinanze del dispositivo.
- Staccare sempre la spina dell'umidificatore prima di spostarlo, rimuovere l'unità motore dal serbatoio dell'acqua, sostituire o pulire il filtro oppure quando il dispositivo non è in uso.
- Non infilare alcun oggetto nelle aperture del dispositivo o nelle parti rotanti. Accertarsi che le parti mobili siano sempre libere. Non far cadere oggetti nelle aperture del dispositivo.
- Non utilizzare il dispositivo all'aperto.
- Non ostruire mai l'ingresso o l'uscita dell'aria. Non appoggiare il dispositivo su una superficie morbida, come un letto o un divano, per evitare che si ribalti impedendo l'ingresso o l'uscita dell'aria o facendo fuoriuscire acqua.
- NON appoggiare alcun oggetto sul dispositivo.
- NON coprire il cavo con tappeti, passatoie o simili.
- NON posizionare il cavo sotto mobili o apparecchi.
- NON posizionare il cavo in aree di forte passaggio.
- Posizionare il cavo in modo che non vi si possa inciampare.
- NON tentare di riparare o regolare le funzioni elettriche o meccaniche del dispositivo. In caso contrario, la garanzia decade. All'interno del dispositivo non vi sono parti di cui l'utente possa eseguire la manutenzione, eccetto il filtro. Qualsiasi intervento di manutenzione deve essere eseguito esclusivamente da personale qualificato.
- Accertarsi che l'unità motore del dispositivo e il cavo di alimentazione non entrino in contatto con acqua, vapore o altri liquidi.
- Non riempire il serbatoio dell'acqua attraverso l'uscita dell'aria.
- Evitare che l'unità motore si bagni.
- Non recuperare mai un dispositivo che è caduto in acqua. Estrarre subito la spina.

⚠ AVVERTENZA

Pericolo di incendio

In caso di uso non conforme o mancato rispetto delle presenti istruzioni per l'uso, sussiste il pericolo d'incendio!

- Non coprire mai il dispositivo durante l'uso, ad esempio con una coperta, un cuscino, ecc.
- Non azionare mai il dispositivo in prossimità di benzina o altre sostanze facilmente infiammabili.
- Non posizionare il cavo in prossimità di termoresistenze, elementi riscaldanti, stufe o radiatori per ridurre il rischio di incendio.
- Non azionare il dispositivo in prossimità di miscele gassose infiammabili o esplosive.
- Tenere il dispositivo lontano da fonti di calore, in quanto il corpo potrebbe fondersi e provocare un incendio.
- Non pulire mai il dispositivo con detergenti infiammabili.
- Non azionare il dispositivo in prossimità di fiamme libere o apparecchiature a gas.

⚠ AVVERTENZA

Riparazione

- Le riparazioni degli apparecchi elettrici devono essere effettuate esclusivamente da personale specializzato. Riparazioni non conformi possono rappresentare un grave pericolo per l'utente. Per le riparazioni rivolgersi all'Assistenza clienti o a un rivenditore autorizzato.
- Non aprire l'unità motore.

⚠ AVVERTENZA

Pericolo di lesioni

- Prestare attenzione a non far penetrare capelli e a non infilare le dita nell'uscita dell'aria.
- Non aggiungere profumi o sostanze chimiche all'acqua.

AVVISO

Impiego

- Dopo ogni utilizzo e prima delle operazioni di pulizia, spegnere il dispositivo e staccare la spina dalla presa.
- Non utilizzare il dispositivo in ambienti con elevata umidità dell'aria o con sbalzi di temperatura elevati (ad es. bagno, cucina).
- Non posizionare oggetti sul dispositivo.
- Proteggere il dispositivo dalle temperature elevate.
- Proteggere il dispositivo dai raggi del sole e dagli urti e non farlo cadere.
- Non scuotere mai il dispositivo.
- Posizionare il dispositivo su una superficie stabile, orizzontale e asciutta.
- Evitare danni provocati dall'acqua utilizzando attentamente il dispositivo (ad es. danni provocati da spruzzi d'acqua su pavimenti in legno). In caso di ribaltamento involontario del dispositivo, può fuoriuscire acqua anche se il dispositivo è spento e non collegato alla presa.
- L'area intorno all'umidificatore può diventare umida.
- Eliminare l'acqua residua quando non si utilizza il dispositivo. L'acqua residua non è potabile! Svuotare l'acqua residua nel sistema fognario.
- Non bere mai l'acqua residua! Non utilizzare l'acqua residua per animali o piante.
- Non utilizzare il dispositivo in luoghi in cui in precedenza sono stati utilizzati prodotti a base d'incenso come repellenti per insetti.
- Non utilizzare il dispositivo in ambienti in cui sono presenti vapori chimici o residui d'olio.

5. DESCRIZIONE DEL DISPOSITIVO

I relativi disegni sono riportati a pagina 3.

Umidificatore	Pannello di comando
1 Pannello di comando	11 Pulsante ON/OFF
2 Anello luminoso a LED	12 Display (mostra l'umidità relativa attuale, la velocità di ventilazione e la durata del timer)
3 Uscita dell'aria	13 Indicatore umidità desiderata
4 Unità motore	14 Pulsante umidità desiderata
5 Filtro	15 Pulsante timer
6 Sensore del livello dell'acqua	16 Pulsante velocità di ventilazione
7 Contrassegno "MAX"	17 Indicatore NOTTE (accesso quando è attiva la modalità NOTTE)
8 Supporto filtro	18 Indicatore AUTO (accesso quando è attiva la modalità AUTO)
9 Serbatoio dell'acqua	19 Indicatore di asciugatura filtro (accesso quando è attiva la funzione di asciugatura filtro)
10 Ingresso dell'aria	20 Indicatore di sostituzione filtro (accesso quando è necessario sostituire il filtro)
	21 Indicatore serbatoio dell'acqua (accesso quando il serbatoio dell'acqua è vuoto/deve essere riempito)

6. MESSA IN FUNZIONE

1. Aprire la confezione di cartone.
2. Non togliere l'involucro di cellophane ed estrarre il dispositivo tirandolo verso l'alto.
3. Rimuovere tutti gli involucri e i nastri adesivi. Rimuovere il filtro **5** dal dispositivo (vedere il capitolo "8.3 Sostituzione del filtro") ed estrarlo dal cellophane. Infine reinserire il filtro **5** nel dispositivo.
4. Controllare la presenza di danni sul dispositivo, la spina e il cavo.

7. UTILIZZO

7.1 Inizio dell'utilizzo

Passo 1: posizionare l'umidificatore

1. Posizionare l'umidificatore su una superficie piana, orizzontale e stabile per evitare vibrazioni e rumori. Non spostare mai l'umidificatore durante l'uso.
2. Posizionare l'umidificatore in modo che vi sia uno spazio libero di 30 cm su tutti i lati.
3. Assicurarsi che l'ingresso dell'aria **10** e l'uscita dell'aria **3** non siano mai bloccati.

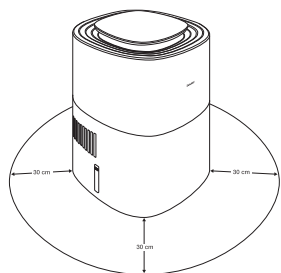

Passo 2: riempire il serbatoio dell'acqua

1. Rimuovere l'unità motore **4** tirandola verso l'alto.
2. Inserire il filtro **5** servendosi del supporto filtro **8** incluso il sensore del livello dell'acqua **6** nel serbatoio dell'acqua **9**.
3. Riempire il serbatoio dell'acqua **9** con acqua di rubinetto fredda o acqua distillata fino al contrassegno "MAX" **7**. La temperatura dell'acqua non deve superare 40°C. Non riempire il serbatoio dell'acqua **9** oltre il contrassegno "MAX" **7**.
4. Riposizionare l'unità motore **4** sul serbatoio dell'acqua **9**.

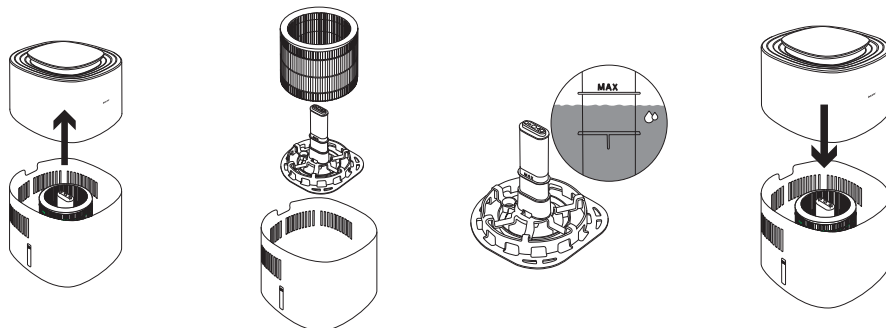

AVVISO

Durante l'inserimento del supporto filtro **8** inclusi il filtro **5** e il sensore del livello dell'acqua **6**, prestare attenzione che il foro rotondo del supporto filtro **8** poggi sulla piccola parte in rilievo sul fondo del serbatoio dell'acqua.



Passo 3: far assorbire l'acqua al filtro

Per garantire un'umidificazione ottimale, lasciare che il filtro **5** assorba acqua per 30 minuti prima di accendere l'umidificatore (durante questa procedura, il livello dell'acqua può scendere al di sotto del contrassegno MAX **7**).



Passo 4: accendere l'umidificatore

1. Inserire la spina in una presa di corrente adeguata. Posare il cavo di alimentazione in modo che nessuno possa inciampare.
2. Per accendere l'umidificatore, premere il pulsante ON/OFF **11**. Alla prima messa in funzione, l'umidificatore è impostato in modalità automatica **1** per impostazione predefinita (vedere il capitolo "7.3 Impostazione di velocità di ventilazione/modalità").
3. L'anello luminoso a LED **2** si accende automaticamente. L'anello luminoso a LED **2** indica con un colore l'umidità attuale dell'aria nella stanza (vedere il capitolo "7.5 Anello luminoso a LED"). Dopo pochi secondi sul display **12** viene visualizzata l'umidità relativa dell'aria attuale nella stanza.
4. Non appena l'acqua nel serbatoio è esaurita, l'umidificatore si spegne automaticamente e nel pannello di comando si accende l'indicatore serbatoio dell'acqua **21**. Se il serbatoio dell'acqua è vuoto, i valori di umidità non vengono visualizzati. Riempire di nuovo il serbatoio dell'acqua **9** con acqua o, se necessario, attivare la funzione di asciugatura filtro (vedere il capitolo "8.1 Funzione di asciugatura filtro").

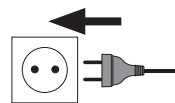

Passo 5: impostazione di una funzione supplementare

A questo punto è possibile impostare a scelta le seguenti funzioni: umidità desiderata, velocità di ventilazione/modalità, funzione timer e anello luminoso a LED. Per ulteriori informazioni sulle singole funzioni, vedere i capitoli da 7.2 a 7.5.



Passo 6: dopo l'utilizzo

1. Estrarre la spina dalla presa di corrente dopo ogni utilizzo.
2. Eliminare l'eventuale acqua residua dal serbatoio dell'acqua [9]. Non lasciare acqua nel serbatoio dell'acqua [9] quando il dispositivo non è in uso.
3. Lasciar asciugare il filtro [5] all'aria quando non viene utilizzato oppure, di tanto in tanto, utilizzare la funzione di asciugatura filtro dopo l'uso (vedere il capitolo "8.1 Funzione di asciugatura filtro").



Se si desidera riposizionare l'umidificatore, estrarre la spina dalla presa di corrente e svuotare il serbatoio dell'acqua [9] per evitare traboccamenti. Quando si trasporta l'umidificatore, tenerlo con entrambe le mani nella parte inferiore, sul serbatoio dell'acqua [9].

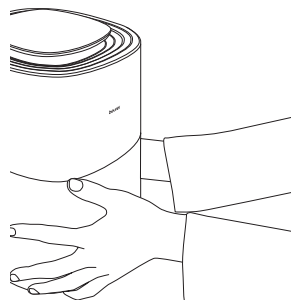
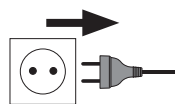

7.2 Impostazione dell'umidità desiderata

Se si desidera, è possibile impostare un'umidità desiderata sull'umidificatore.

L'indicatore umidità desiderata [13] visualizza l'umidità desiderata attualmente impostata (40%, 50% o 60%).



Se nessuno dei valori dell'indicatore umidità desiderata [13] si illumina, l'umidificatore resta in funzione fino al raggiungimento del 70% di umidità, quindi si spegne. Per evitare un'umidificazione eccessiva dell'ambiente, si consiglia di selezionare un'umidità dell'aria compresa tra il 40 e il 60%.



1. Selezionare l'umidità desiderata con il pulsante umidità desiderata [14].
2. Il valore dell'umidità desiderata selezionato si accende nell'indicatore umidità desiderata [13]. Se nessuno dei valori dell'indicatore umidità desiderata [13] si accende, l'umidità desiderata è impostata al 70%. Una volta raggiunta l'umidità desiderata, l'umidificatore si spegne automaticamente.











Per raggiungere il più rapidamente possibile l'umidità desiderata, si consiglia di tenere le finestre e le porte chiuse durante l'uso, poiché l'aria esterna secca potrebbe rallentare il raggiungimento dell'umidità desiderata.

7.3 Impostazione di velocità di ventilazione/modalità





L'umidificatore è dotato di tre velocità di ventilazione (1, 2 e 3) e di due modalità (modalità AUTO  e modalità NOTTE SL ).

- Sull'umidificatore acceso, selezionare una velocità di ventilazione o una modalità con il pulsante velocità di ventilazione . Sul display  viene visualizzata la velocità di ventilazione o la modalità attualmente impostata. Dopo pochi secondi, sul display  viene di nuovo visualizzata l'umidità relativa dell'aria attuale nella stanza.

Si accende sul display	Descrizione
	Velocità di ventilazione bassa
	Velocità di ventilazione media
	Velocità di ventilazione alta
	In modalità NOTTE l'anello luminoso a LED  e tutti gli indicatori del pannello di comando  si spengono, tranne l'indicatore NOTTE  . In modalità NOTTE è sempre attiva la velocità di ventilazione bassa.
	In modalità AUTO, la velocità di ventilazione viene regolata automaticamente in base alla differenza tra l'umidità effettiva e quella desiderata.

7.4 Funzione timer



L'umidificatore è dotato di una funzione timer grazie alla quale è possibile stabilire dopo quante ore si spegne automaticamente. È possibile impostare un timer da 1 a 9 ore.

- Selezionare il timer desiderato con il pulsante timer . Sul display  si accende il timer attualmente impostato (ades. 5 h). Dopo pochi secondi, sul display  viene di nuovo visualizzata l'umidità attuale dell'aria.
- Per disattivare il timer, premere più volte il pulsante timer  finché sul display non viene visualizzato  h. A questo punto il timer è disattivato.

7.5 Anello luminoso a LED



L'anello luminoso a LED  indica con un colore l'umidità attuale dell'aria nella stanza.

Colore dell'anello luminoso a LED	Umidità	Valutazione
bianco	≤ 39%	L'umidità attuale è troppo bassa
blu	40-70%	L'umidità attuale è adeguata
spento	>70%	L'umidità attuale è troppo alta

È anche possibile spegnere o accendere l'anello luminoso a LED . Per spegnere o accendere l'anello luminoso a LED  tenere premuto il pulsante umidità desiderata  per 5 secondi.

8. PULIZIA E CURA

8.1 Funzione di asciugatura filtro

Quando l'umidificatore non è in uso, nel filtro  possono formarsi muffe e batteri. Svuotare quindi sempre l'acqua residua dal serbatoio e asciugare tutti i componenti quando il dispositivo non è in uso. Lasciare asciugare il filtro  all'aria oppure utilizzare la funzione di asciugatura filtro per un'asciugatura più rapida:

1. Prima di attivare la funzione di asciugatura filtro, assicurarsi che l'acqua residua sia stata svuotata dal serbatoio (sotto il supporto filtro **8**) può accumularsi umidità residua che deve essere asciugata manualmente). La funzione di asciugatura filtro può essere avviata solo dopo aver svuotato l'acqua residua.
2. Per attivare la funzione di asciugatura filtro, tenere premuto il pulsante velocità di ventilazione **16** per 5 secondi. L'indicatore di asciugatura filtro **19** si accende. La funzione di asciugatura filtro asciuga il filtro **5** al massimo livello per le 3 ore successive. Per disattivare anticipatamente la funzione di asciugatura filtro, premere qualsiasi altro tasto.
3. Allo scadere del tempo, controllare che il filtro **5** sia completamente asciutto. Se il filtro **5** non è ancora completamente asciutto, riattivare la funzione di asciugatura filtro.

8.2 Pulizia del filtro

⚠ AVVERTENZA

Prima della pulizia, accertarsi che la spina dell'umidificatore non sia collegata alla presa! Pulire il filtro **5 solo con il metodo descritto nelle presenti istruzioni per l'uso. Non lavare mai il filtro **5** in lavatrice o in lavastoviglie.**

Una pulizia regolare del filtro **5** è la premessa indispensabile per garantire l'igiene e il perfetto funzionamento. Sciacquare il filtro **5** ogni settimana sotto l'acqua corrente per rimuovere polvere, sporco e capelli.

AVVISO

Sostituire il filtro **5** al più tardi dopo 6 mesi (vedere il capitolo "8.3 Sostituzione del filtro"). Se il filtro **5** è incrostato di calcare, effettuare la decalcificazione come descritto nel capitolo "8.6 Decalcificazione".

8.3 Sostituzione del filtro

AVVISO

Quando si sostituisce il filtro **5**, utilizzare esclusivamente filtri di ricambio originali Beurer (vedere il capitolo "9. Accessori e parti di ricambio").

Sostituire il filtro **5** al più tardi dopo 6 mesi. L'indicatore di sostituzione filtro **20** si accende automaticamente dopo 1440 ore di esercizio*. Se il filtro **5** è molto sporco, deformato o scolorito prima che siano trascorse le 1440 ore di esercizio, è necessario sostituire il filtro **5** con anticipo e azzerare il contaore delle ore di esercizio (vedere il passo 6 di questo capitolo).

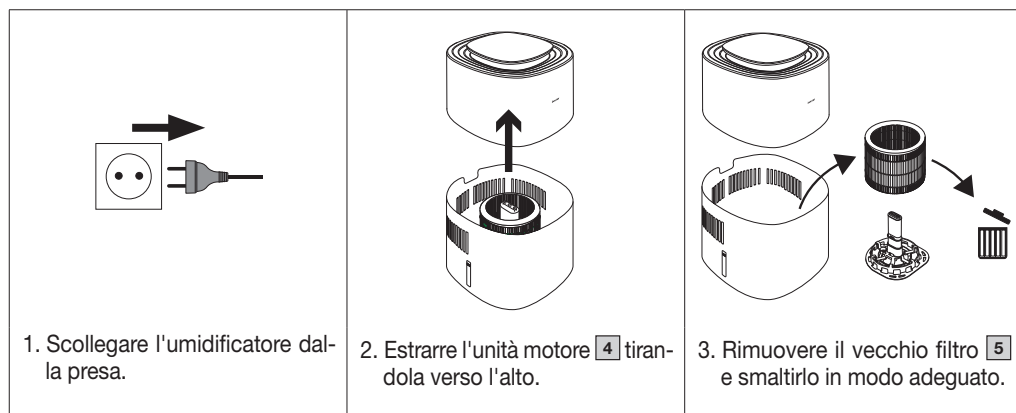

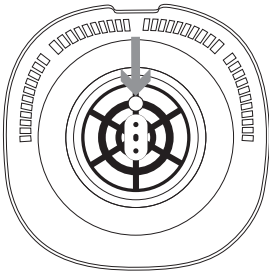
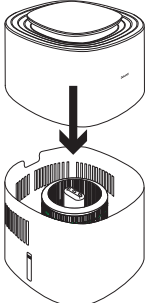
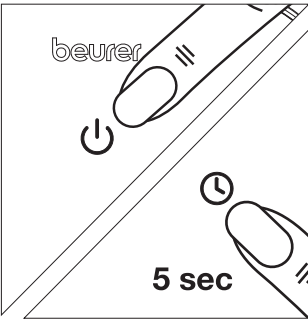
		
<p>4. Montare il nuovo filtro sul relativo supporto 8. Accertarsi che il foro rotondo del supporto filtro 8 si trovi sulla piccola parte in rilievo sul fondo del serbatoio dell'acqua.</p>	<p>5. Riposizionare l'unità motore 4 sul serbatoio dell'acqua 9. Assicurarsi che non vi sia spazio tra i due elementi.</p>	<p>6. Accendere l'umidificatore con il pulsante ON/OFF 11. Tenere premuto il pulsante timer 15 per 5 secondi finché l'indicatore di sostituzione filtro 20 si spegne. Il contatore delle ore di esercizio interno è ora azzerato.</p>

* In base a un utilizzo medio dell'umidificatore di 8 ore al giorno per 6 mesi.

8.4 Pulizia del corpo dell'unità motore

Pulire il corpo dell'unità motore **4** con un panno leggermente inumidito (con acqua o una soluzione detergente delicata). Non utilizzare solventi né altri detersivi aggressivi, prodotti abrasivi o alcool che potrebbero danneggiare la superficie.

⚠ AVVERTENZA

Non lavare mai l'unità motore **4** in lavastoviglie. Assicurarsi che nessun liquido penetri nell'uscita dell'aria **3**.

8.5 Pulizia di serbatoio dell'acqua, supporto filtro e sensore del livello dell'acqua

Il serbatoio dell'acqua **9**, il supporto filtro **8** e il sensore del livello dell'acqua **6** possono essere lavati di tanto in tanto in lavastoviglie. Non esporre i componenti a temperature superiori a 45 °C. È possibile scollegare il sensore del livello dell'acqua **6** dal supporto filtro **8** semplicemente tirandolo. Per il montaggio, reinserire il sensore del livello dell'acqua **6** nel supporto filtro **8**. In alternativa, è possibile pulire il serbatoio dell'acqua **9**, il supporto filtro **8** e il sensore del livello dell'acqua **6** a mano con una soluzione detergente delicata.

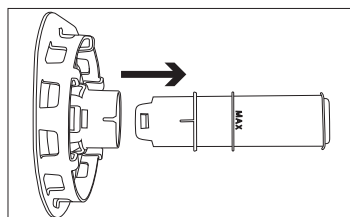

8.6 Decalcificazione

Si consiglia di decalcificare il filtro **5** e il serbatoio dell'acqua **9** ogni settimana.

Come soluzione decalcificante, utilizzare una soluzione a base di acido citrico (6 g di acido citrico puro in polvere disciolto in 1 litro d'acqua).

Decalcificazione del filtro

1. Riempire un contenitore con la soluzione decalcificante.
2. Posizionare il supporto filtro **8** compreso il sensore del livello dell'acqua **6** e il filtro **5** nella soluzione decalcificante in modo da coprire tutte le parti.
3. Lasciare agire per un'ora. Quindi, risciacquare tutto accuratamente sotto acqua corrente. Non premere mai il filtro **5** in quanto potrebbe deformarsi.
4. Ripetere la procedura se necessario.

Decalcificazione del serbatoio dell'acqua

1. Riempire il serbatoio dell'acqua **9** con la soluzione decalcificante fino al contrassegno "MAX" **7**.
2. Lasciare agire per un'ora.
3. Risciacquare il serbatoio dell'acqua **9** con acqua corrente.
4. Ripetere la procedura se necessario.

8.7 Conservazione

Quando il dispositivo non viene utilizzato, si consiglia di eseguire le seguenti operazioni:

1. Rimuovere l'eventuale acqua residua dal serbatoio dell'acqua **9**.
2. Asciugare il filtro **5** con la funzione di asciugatura filtro (vedere il capitolo "8.1 Funzione di asciugatura filtro") o lasciarlo asciugare all'aria.
3. Pulire il filtro **5**, il serbatoio dell'acqua **9**, il supporto filtro **8** e il sensore del livello dell'acqua **6**.
4. Conservare l'umidificatore nella confezione originale e in un ambiente asciutto.
5. Conservare l'umidificatore senza sovrapporvi carichi.

9. ACCESSORI E PARTI DI RICAMBIO

Per l'acquisto di accessori e parti di ricambio visitare www.beurer.com o rivolgersi al Servizio Clienti del proprio Paese (consultare l'elenco con gli indirizzi). Inoltre, gli accessori e le parti di ricambio sono disponibili anche in commercio.

Denominazione	Cod. articolo o cod. ordine
Filtro di ricambio	110.005

10. CHE COSA FARE IN CASO DI PROBLEMI?

Problema	Possibile causa	Soluzione
L'umidificatore non si accende.	Spina non inserita	Inserire la spina in una presa di corrente adeguata.
	L'unità motore non è posizionata correttamente sul serbatoio dell'acqua	Verificare che il posizionamento sia corretto. Non deve esserci spazio tra l'unità motore e il serbatoio dell'acqua.
	Serbatoio dell'acqua vuoto	Riempire il serbatoio dell'acqua
L'umidificatore non si avvia	L'umidità desiderata è già stata raggiunta o superata	Se si desidera un'umidità più elevata, impostarla con il pulsante umidità desiderata (vedere il capitolo "7.2 Impostazione dell'umidità desiderata").

Problema	Possibile causa	Soluzione
Flusso dell'aria insufficiente	Filtro sporco	Pulire il filtro (vedere il capitolo "8.2 Pulizia del filtro") e/o decalcificarlo (eventualmente sostituirlo).
	Ingresso o uscita dell'aria bloccati	Controllare l'ingresso/uscita dell'aria
L'umidificatore è molto rumoroso	Corpi estranei nell'ingresso o nell'uscita dell'aria	Staccare la spina e liberare l'ingresso/uscita dell'aria dai corpi estranei.
	Filtro ostruito	Pulire il filtro (vedere il capitolo "8.2 Pulizia del filtro") e/o decalcificarlo (eventualmente sostituirlo).
	L'umidificatore non è posizionato su una superficie dritta e piana	Posizionare l'umidificatore su una superficie dritta e piana.
Pannello di comando non illuminato/nessun indicatore.	Spina non collegata alla presa e/o dispositivo non acceso	Inserire la spina in una presa di corrente adeguata.
	Il dispositivo è in modalità NOTTE.	Selezionare un'altra velocità di ventilazione o modalità con il pulsante velocità di ventilazione.
L'umidificatore si avvia al livello più basso, sebbene sia stata raggiunta l'umidità desiderata.	Il dispositivo esegue una misurazione per verificare se l'umidità desiderata è ancora raggiunta.	-
La spia del serbatoio dell'acqua si accende anche se il serbatoio è pieno.	Sulla punta del sensore di livello dell'acqua possono essersi formate bolle d'aria.	Estrarre dall'acqua il supporto del filtro, filtro compreso, e il sensore del livello dell'acqua sollevandoli verso l'alto, quindi reinserire il tutto.
Sul display non viene visualizzata l'umidità relativa attuale.	Serbatoio dell'acqua vuoto. Se il serbatoio dell'acqua è vuoto, i valori di umidità non vengono visualizzati.	Riempire il serbatoio dell'acqua

11. SMALTIMENTO

A tutela dell'ambiente, al termine del suo ciclo di vita, il dispositivo non deve essere smaltito nei rifiuti domestici, ma conferito negli appositi centri di raccolta. Attenersi alle norme locali vigenti per lo smaltimento dei materiali. Smaltire il dispositivo secondo la direttiva europea sui rifiuti di apparecchiature elettriche ed elettroniche (RAEE). In caso di dubbi, rivolgersi agli enti comunali responsabili in materia di smaltimento. Informazioni sui punti di raccolta per apparecchi usati vengono fornite ad es. dai comuni, dalle società di smaltimento locali e dai rivenditori.

Assicurarsi che anche il filtro venga smaltito correttamente.



12. DATI TECNICI

Nome del prodotto	LB 300
Tensione di rete / potenza	220-240 V~, 50-60 Hz, 26 W
Capacità del serbatoio dell'acqua	3 litri
Adatto per ambienti	fino a 45 m ²
Potenza di evaporazione	fino a 300 ml/h
Range di misurazione umidità relativa	tra 20% e 95%
Dimensioni	230 x 230 x 350 mm
Peso	ca. 2940 g incl. filtro
Classe di protezione	Classe di protezione II / <input type="checkbox"/>

Salvo modifiche tecniche.

13. GARANZIA

Per ulteriori informazioni sulla garanzia e sulle condizioni di garanzia, consultare la scheda di garanzia fornita.



Bu kullanım kılavuzunu dikkatle okuyun. Uyarılara ve güvenlik yönergelerine uyun. Bu kullanım kılavuzunu ileride başvurmak üzere saklayın. Diğer kullanıcıların kullanım kılavuzuna erişebilmesini sağlayın. Cihazı başkalarına verirken kullanım kılavuzunu da birlikte verin.

İÇİNDEKİLER

1. Teslimat kapsamı.....	73
2. İşaretlerin açıklaması	74
3. Amacına uygun kullanım	74
4. Uyarılar ve güvenlik yönergeleri.....	74
5. Cihaz açıklaması.....	78
6. İlk çalıştırma.....	78
7. Kullanım.....	78
7.1 Kullanıma başlama	78
7.2 Hedef hava neminin ayarlanması.....	80
7.3 Fan hızı/mod ayarı.....	80
7.4 Zamanlayıcı fonksiyonu	81
7.5 LED ışıklı halka.....	81
8. Temizlik ve bakım	81
8.1 Filtre kurutma fonksiyonu	81
8.2 Filtrenin temizlenmesi	82
8.3 Filtrenin değiştirilmesi	82
8.4 Motor ünitesi gövdesinin temizlenmesi .	83
8.5 Su haznesinin, filtre tutucunun ve su seviyesi sensörünün temizlenmesi	83
8.6 Kireçten arındırma	83
8.7 Saklama.....	83
9. Aksesuarlar ve yedek parçalar	84
10. Sorunların giderilmesi.....	84
11. Bertaraf etme.....	85
12. Teknik veriler.....	85
13. Garanti	85

1. TESLİMAT KAPSAMI











Teslimat kapsamını kontrol ederek karton ambalajın dıştan hasar görmemiş ve içeriğin eksiksiz olduğundan emin olun. Cihazı kullanmadan önce, cihazda ve aksesuarlarında görünür hasarlar olmadığından ve tüm ambalaj malzemelerinin çıkarıldığından emin olun. Şüpheli durumlarda kullanmayın ve satıcınıza veya belirtilen müşteri hizmetleri adresine başvurun.

- 1 hava nemlendirici
- 1 filtre
- 1 su seviyesi sensörlü filtre tutucu
- 1 kullanım kılavuzu

2. İŞARETLERİN AÇIKLAMASI

Cihazın üzerinde, kullanım kılavuzunda, ambalajında ve model etiketinde aşağıdaki simgeler kullanılmıştır:

⚠ UYARI
Olası bir tehlikeyi belirtir. Önlenmemesi ölüme veya en ağır yaralanmalara yol açabilir.
⚠ DİKKAT
Olası bir tehlikeyi belirtir. Önlenmemesi durumunda hafif veya ufak yaralanmalar meydana gelebilir.
NOT
Olası bir zararlı durumu belirtir. Önlenmemesi durumunda sistem veya çevresindekiler zarar görebilir.

 Ürün bilgisi Önemli bilgilere yönelik uyarı	 Talimatı okuyun
 (Elektrikli) cihazlar, evsel atıklar ile birlikte bertaraf edilemez	 Yalnızca kapalı alanda kullanılmalıdır
 Ürünü ve ambalaj bileşenlerini ayırın ve belediyenin kurallarına uygun olarak bertaraf edin.	CE işareti Bu ürün gerekli Avrupa direktiflerinin ve ulusal direktiflerin gerekliliklerini karşılar.
 Ambalaj malzemesinin tanımlanması için kullanılan işaret. A = malzeme kısaltması, B = malzeme numarası: 1-7 = plastikler, 20 -22 = kâğıt ve karton	 Üretici
EAC Ürünler, AEB'nin belirlediği teknik kural- ların gerektirdiği şartlara kesin bir şekilde uymaktadır.	 Koruma sınıfı II cihaz
 Cihazların güvenliği Ürün Güvenliği Yasası uyarınca test edilmiştir (German Product Safety Act)	UK CA Birleşik Krallık için Uygunluk Değerlendirmesi Yapıldı İşareti
 İthalatçı simgesi	

3. AMACINA UYGUN KULLANIM

Bu cihaz yalnızca iç mekanlardaki havanın nemlendirilmesi amacıyla tasarlanmıştır.

Cihazı sadece geliştirilme amacına uygun ve bu kullanım kılavuzunda belirtilen şekilde kullanın. Usulüne uygun olmayan her türlü kullanım tehlikeli olabilir. Üretici tarafından tavsiye edilmeyen diğer tüm kullanım şekilleri yangına, elektrik çarpmasına veya fiziksel yaralanmaya neden olabilir. Usulüne uygun olmayan ve dikkatsiz kullanım sonucu oluşan hasarlardan üretici firma sorumlu tutulamaz.

4. UYARILAR VE GÜVENLİK YÖNERGELERİ

⚠ UYARI

- Cihaz ticari kullanım için değil, yalnızca evde/kişisel amaçlarla kullanılmak üzere tasarlanmıştır.

- Bu cihaz, 8 yaş ve üzeri çocuklar ve fiziksel, algısal ve akli becerileri kısıtlı veya tecrübesi ve bilgisi yetersiz olan kişiler tarafından ancak gözetim altında veya cihazın emniyetli kullanımı hakkında bilgilendirilmiş olmaları ve cihazın kullanımı sonucu ortaya çıkabilecek tehlikelerin bilincinde olmaları koşuluyla kullanılabilir.
- Çocuklar cihazla oynamamalıdır.
- Temizlik ve kullanıcı bakımı, gözetim altında olmadıkları sürece çocuklar tarafından yapılmamalıdır.
- Cihazı doldururken ve temizlerken elektrik kablosunu prizden çıkarın.
- Cihazı yalnızca belirtilen şekilde temizleyin. Motor ünitesine kesinlikle sıvı girmemelidir.
- Çözücü maddeler içeren temizlik malzemeleri kullanmayın.
- Bu cihazın elektrik kablosu hasar gördüğünde, tehlikeli durumların oluşmasını önlemek için üretici, üreticinin müşteri hizmetleri veya benzeri bir kalifiye kişi tarafından kablo değiştirilmelidir.
- Yüksek nem seviyelerinin, ortamda biyolojik organizmaların üremesini kolaylaştırabileceğini unutmayın.
- Cihazın çevresindeki alanın nemlenmesine veya ıslanmasına izin vermeyin. Nem oluşursa, cihazın nemlendirme gücünü azaltın. Nemlendirme gücü azaltılamıyorsa, cihazı kullanmaya bir süre ara verin. Halı, perde, koltuk örtüsü veya masa örtüsü gibi emici malzemelerin nemlenmemesine dikkat edin.
- Cihaz kullanımında değilken haznede kesinlikle su bırakmayın.
- Depolamadan önce cihazı boşaltın ve temizleyin. Tekrar kullanmadan önce cihazı temizleyin.

⚠ UYARI

Elektrik çarpması

Elektrik çarpması tehlikesinden kaçınmak için elektrikli her cihaz gibi bu cihaz da dikkatli bir şekilde kullanılmalıdır.

- Cihazda veya aksesuarda görünür bir hasar varsa cihazı kullanmayın (örneğin elektrik kablosu veya elektrik adaptörü zarar görmüşse, motor dönmüyorsa, cihazda fonksiyon arızası oluşmuşsa veya cihaz düşmüşse ya da başka bir şekilde zarar görmüşse. Bu durumda müşteri hizmetlerine başvurun).
- Cihazı sadece üzerinde yazılı olan şebeke gerilimi ile kullanın (tip etiketi baskısı motor ünitesinin alt kenarında yer alır).
- Cihazı fırtınalı havalarda çalıştırmayın.
- Arıza veya fonksiyon bozukluğu durumunda cihazı hemen kapatın ve fişini prizden çekin.
- Elektrik fişini prizden çekerken elektrik kablosundan veya cihazdan tutarak çekmeyin.
- Cihazı elektrik kablosundan tutmayın veya bu şekilde taşımayın. Kablo ile sıcak yüzeyler arasında mesafe bırakın.

- Elektrik fişini prizden çekmeden önce her zaman cihazı kapatın.
- Elektrik fişini asla ıslak veya nemli elinizle tutarak çekmeyin.
- Yangın veya elektrik çarpması tehlikesini önlemek için cihazı doğrudan uygun bir elektrik prizine takın.
- Elektrik tehlikelerine karşı koruma sağlamak amacıyla cihazı kesinlikle suyun veya başka sıvıların içine DALDIRMAYIN. Cihazı suya yakın bir yerde kullanmayın.
- Çocuklar, elektrikli cihazlar nedeniyle oluşabilecek tehlikeleri tahmin edemez. Bu nedenle cihazın yakınlarındayken çocukları kesinlikle gözünüzün önünden ayırmayın.
- Hava nemlendiriciyi hareket ettirmeden, motor ünitesini su tankından çıkarmadan, filtreyi deđiştirmeden veya temizlik yapmadan önce veya cihaz kullanımda deđilken her zaman hava nemlendiricinin fişini çekin.
- Cihazın açıklıklarına veya dönen parçalarının içine herhangi bir nesne sokmayın. Hareketli parçaların serbestçe hareket etmesini sağlayın. Cihazdaki açıklıklardan içeri cisim düşmesine kesinlikle izin vermeyin.
- Cihazı yalnızca kapalı yerlerde kullanın.
- Hava girişini ve hava çıkışı kesinlikle bloke etmeyin. Cihazı yatak veya koltuk gibi yumuşak bir zemin üzerine koymayın. Aksi halde cihaz devrilebilir, hava giriş ve çıkış delikleri bloke olabilir veya cihazın içinden dışarı su akabilir.
- Cihazın üzerine cisim KOYMAYIN.
- Kablonun halı, kilim veya benzeri malzemelerle örtülmesine izin VERMEYİN.
- Kabloyu mobilyaların veya başka cihazların altından GEÇİRMEYİN.
- Kabloyu çok yoğun kullanılan yerlerden geçirek YERLEŞTİRMEYİN.
- Kabloyu kimsenin takılmayacağı şekilde yerleştirin.
- Bu cihazdaki elektrikli veya mekanik fonksiyonları onarmayı veya deđiştirmeyi denemeyin. Aksi halde cihazın garantisi geçerliliğini yitirir. Cihazın iç kısmında filtre hariç, kullanıcı tarafından bakımı yapılabilecek hiçbir parça yoktur. Tüm bakım çalışmaları sadece kalifiye personel tarafından gerçekleştirilmelidir.
- Cihazın motor ünitesinin ve elektrik kablosunun su, buhar veya başka sıvılara temas etmesine dikkat edin.
- Su haznesini hava çıkışından doldurmayın.
- Motor ünitesinin ıslanmasını önleyin.
- Suya düşmüş bir cihaza kesinlikle dokunmayın. Elektrik fişini derhal prizden çekin.

⚠ UYARI

Yangın tehlikesi

Amacına uygun olmayan kullanım veya bu kullanım kılavuzunun dikkate alınmaması gibi durumlar yangın tehlikesine yol açar!

- Cihazı battaniye veya yastık gibi nesnelere örterek kullanmayın.
- Cihazı hiçbir zaman benzin veya kolay alev alabilen başka maddelerin yakınında çalıştırmayın.
- Yangın riskini azaltmak için kabloyu ısı menfezlerinin, radyatörlerin, sobaların veya radyant ısıtıcıların yakınına yerleştirmeyin.
- Cihazı alev alabilir veya patlayabilir gaz karışımlarının yakınında çalıştırmayın.
- Cihazı ısı kaynaklarından uzakta tutun; aksi halde gövdesi eriyebilir ve yangına yol açabilir.
- Cihazı asla yanıcı temizlik maddeleriyle temizlemeyin.
- Cihazı açık alevlerin veya gazla çalışan ekipmanların yakınında çalıştırmayın.

⚠ UYARI

Onarım

- Elektrikli cihazlar sadece uzmanlar tarafından onarılmalıdır. Usulüne uygun olmayan onarımlar, kullanıcı için ciddi tehlikeler oluşturabilir. Onarım için müşteri hizmetlerine veya yetkili bir satıcıya başvurun.
- Motor ünitesi açılmamalıdır.

⚠ UYARI

Yaralanma tehlikesi

- Hava çıkışına saç veya parmak girmemesine dikkat edin.
- Suya koku verici maddeler veya kimyasal maddeler eklemeyin.

NOT

Kullanırken dikkat edilmesi gereken noktalar

- Her kullanımdan sonra ve her temizlikten önce cihazı kapatın ve fişini prizden çekin.
- Cihazı yüksek nem seviyelerinin veya sıcaklık dalgalanmalarının olduğu yerlerde (örn. banyo, mutfak) kullanmayın.
- Cihazın üzerine hiçbir nesne koymayın.
- Cihazı yüksek sıcaklıklardan koruyun.
- Cihazı güneş ışınlarından ve darbelerden koruyun ve düşürmeyin.
- Cihazı asla sallamayın.
- Cihazı sağlam, yatay ve kuru bir zemine yerleştirin.
- Cihazı özenle kullanarak su nedeniyle oluşabilecek hasarları önleyin (örn. ahşap zeminlerde su sıçraması nedeniyle oluşabilecek hasarlar). Cihaz yanlışlıkla devrilirse, kapalı ve prize takılı olmasa da su sızdırabilir.
- Hava nemlendiricinin çevresindeki alan nemlenebilir.
- Cihazı kullanmadığınızda kalan suyu boşaltın. Kalan su içme suyu değildir! Kalan suyu kanalizasyon sistemine boşaltın.
- Kalan suyu kesinlikle içmeyin! Kalan suyu hayvanlar veya bitkiler için de kullanmayın.
- Cihazı daha önce böceklere karşı korunma amacıyla tütsü çubukları veya tütsü maddeleri kullanılmış yerlerde kullanmayın.
- Cihazı kimyasal buharların veya yağ kalıntılarının bulunduğu alanlarda kullanmayın.

5. CİHAZ AÇIKLAMASI

İlgili çizimler 3. sayfadadır.

Hava nemlendirici	Kumanda paneli
1 Kumanda paneli	11 Açma/kapatma tuşu
2 LED ışıklı halka	12 Ekran (güncel bağıl hava nemini, fan hızını ve zamanlayıcı süresini gösterir)
3 Hava çıkışı	13 Hedef hava nemi göstergesi
4 Motor ünitesi	14 Hedef hava nemi tuşu
5 Filtre	15 Zamanlayıcı tuşu
6 Su seviyesi sensörü	16 Fan hızı tuşu
7 “Max.” (maksimum) işareti	17 GECE göstergesi (GECE modu aktifken yanar)
8 Filtre tutucu	18 OTOMATİK göstergesi (OTOMATİK mod aktifken yanar)
9 Su haznesi	19 Filtre kurutma göstergesi (filtre kurutma fonksiyonu aktifken yanar)
10 Hava girişi	20 Filtre değiştirme göstergesi (filtre değişimi gerektiğinde yanar)
	21 Su haznesi göstergesi (su haznesi boş olduğunda/doldurulması gerektiğinde yanar)

6. İLK ÇALIŞTIRMA

1. Karton ambalajı açın.
2. Folyo kılıfı kapalı bırakın ve cihazı yukarıya doğru çekerek çıkarın.
3. Tüm folyoları ve yapışkan bantları çıkarın. Filtreyi 5 cihazdan çıkarın (bkz. “8.3 Filtrenin değiştirilmesi”) ve folyodan çıkarın. Ardından filtreyi 5 tekrar cihazın içine yerleştirin.
4. Cihazda, fişte ve kabloda hasar olup olmadığını kontrol edin.

7. KULLANIM

7.1 Kullanıma başlama

Adım 1: Hava nemlendiricinin konumlandırılması

1. Titreşimi ve gürültüyü önlemek için hava nemlendiriciyi düz, yatay ve sert bir zemin üzerine yerleştirin. Hava nemlendiriciyi kullanım sırasında kesinlikle hareket ettirmeyin.
2. Hava nemlendiriciyi, çevresinde 30 cm boşluk kalacak şekilde yerleştirin.
3. Hava girişinin 10 ve hava çıkışının 3 hiçbir zaman bloke edilmemesine dikkat edin.

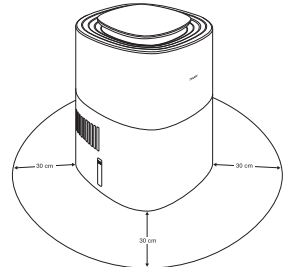

Adım 2: Su haznesinin doldurulması

1. Motor ünitesini **4** yukarıya çekerek çıkarın.
2. Filtre tutucuyu **8** kullanarak filtreyi **5** su seviyesi sensörü **6** ile birlikte su haznesine **9** yerleştirin.
3. Su haznesini **9** "Max." işaretine **7** kadar soğuk musluk suyu veya damıtılmış su ile doldurun. Su sıcaklığı 40 °C üzerinde olmamalıdır. Su haznesini **9** "Max." işaretini **7** geçecek şekilde doldurmayın.
4. Motor ünitesini **4** su haznesine **9** yeniden yerleştirin.

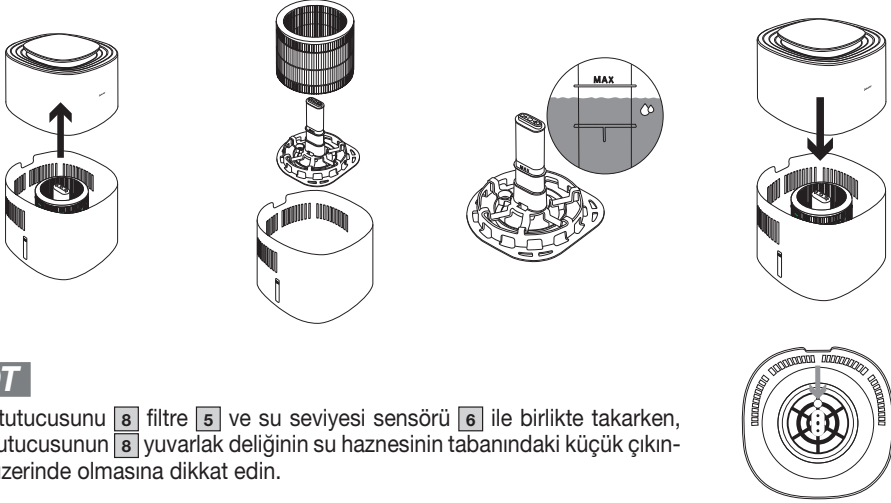

NOT

Filtre tutucusunu **8** filtre **5** ve su seviyesi sensörü **6** ile birlikte takarken, filtre tutucusunun **8** yuvarlak deliğinin su haznesinin tabanındaki küçük çıkıntının üzerinde olmasına dikkat edin.

Adım 3: Filtreye su emdirilmesi

Optimum seviyede bir nemlendirme gücü elde etmek için, hava nemlendiriciyi açmadan önce filtrenin **5** 30 dakika boyunca suyu emmesine izin verin (bu işlem sırasında su seviyesi "Max." işaretinin **7** altına düşebilir).



Adım 4: Hava nemlendiricinin açılması

1. Elektrik fişini uygun bir prize takın. Kabloyu kimsenin takılıp düşmeyeceği bir şekilde yerleştirin.
2. Hava nemlendiriciyi açmak için açma/kapatma tuşuna **11** basın. İlk çalıştırmada nemlendirici standart olarak otomatik moddadır R (bkz. "7.3 Fan hızı/mod ayarı").
3. LED ışıklı halka **2** otomatik olarak yanar. LED ışıklı halka **2**, ortamdaki güncel hava nemini renkli olarak gösterir (bkz. "7.5 LED ışıklı halka"). Ekranda **12** birkaç saniye sonra ortamdaki güncel bağıl hava nemi gösterilir.
4. Su haznesindeki su tükenir tükenmez hava nemlendirici otomatik olarak kapanır ve kumanda panelinde su haznesi göstergesi **21** yanar. Su haznesi boşsa, hava nemi değerleri gösterilmez. Şimdi su haznesini **9** yeniden suyla doldurun veya gerekirse filtre kurutma fonksiyonunu (bkz. "8.1 Filtre kurutma fonksiyonu" bölümü) açın.

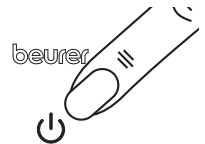
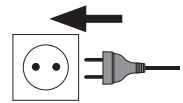

Adım 5: İlave fonksiyonların ayarlanması

Şimdi isteğinize göre şu fonksiyonları ayarlayabilirsiniz:

Hedef hava nemi, fan hızı/mod, zamanlayıcı fonksiyonu ve LED ışıklı halka.

Her fonksiyona ilişkin ayrıntılı bilgi için 7.2 ila 7.5 bölümlerini inceleyin.



Adım 6: Kullanımdan sonra

1. Her kullanımdan sonra cihazın elektrik fişini prizden çekin.
2. Varsa su haznesinde [9] kalan suyu boşaltın. Cihaz kullanılmıyacaksa su haznesi [9] içinde su bırakılmamalıdır.
3. Artık kullanılmıyacaksa filtreyi [5] havayla kurumaya bırakın veya kullanım sonrasında ara sıra filtre kurutma fonksiyonunu (bkz. "8.1 Filtre kurutma fonksiyonu") kullanın.



Hava nemlendiricinin konumunu değiştirmek isterseniz, elektrik fişini prizden çekin ve taşmayı önlemek için su haznesini [9] boşaltın. Hava nemlendiriciyi taşıırken, cihazı iki elinizle su haznesinin [9] altından tutmaya dikkat edin.

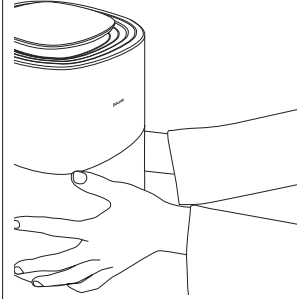
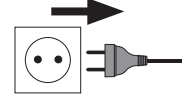

7.2 Hedef hava neminin ayarlanması

İsterseniz hava nemlendiricide bir hedef hava nemi ayarlayabilirsiniz.

Hedef hava nemi göstergesinde [13] ayarlanmış olan hedef hava nemi seviyesi (%40, %50 veya %60) gösterilir.

Hedef hava nemi göstergesinde [13] hiçbir değer yanmıyorsa, hava nemlendirici %70 hava nemi oranına ulaşınca kadar nemlendirme yapmaya devam eder ve ardından kapanır. Ortamda aşırı nem oluşmasını önlemek için %40-60 arasında bir hava nemi oranı seçmenizi öneririz.

1. Hedef hava nemi tuşu [14] ile istediğiniz hedef hava nemini seçin.
2. Seçilen hedef hava nemi değeri, hedef hava nemi göstergesinde [13] yanar. Hedef hava nemi göstergesinde [13] hiçbir değer yanmıyorsa, hedef hava nemi %70 olarak ayarlanmış demektir. Hedef hava nemine ulaşıldığında hava nemlendirici otomatik olarak kapanır.





İstenen hedef hava nemine mümkün olan en hızlı şekilde ulaşabilmek için uygulama sırasında pencerelerin ve kapıların kapalı tutulmasını öneririz, aksi halde dışarıdan gelen kuru hava içeride hedeflenen hava neminin elde edilmesini yavaşlatabilir.

7.3 Fan hızı/mod ayarı

Hava nemlendiricide üç fan hızı (1, 2 ve 3) ve iki mod (OTOMATİK modu F [A] ve GECE modu SL [B]) mevcuttur.

- Hava nemlendirici açıkken fan hızı tuşunu **16** kullanarak bir fan hızı veya bir mod seçin. Ayarlanmış olan güncel fan hızı veya güncel mod ekranda **12** gösterilir. Birkaç saniye sonra ekranda **12** tekrar ortamdaki güncel bağlı hava nemi gösterilir.

Ekranada yanan simge	Açıklama
1	Düşük fan hızı
2	Orta fan hızı
3	Yüksek fan hızı
	GECE modundayken, GECE göstergesi 17 hariç kumanda panelindeki 1 tüm göstergeler ve LED ışıklı halka 2 söner. GECE modunda her zaman düşük fan hızı aktiftir.
	OTOMATİK modunda, mevcut hava neminin istenen hedef hava nemine ne kadar yakın olduğuna bağlı olarak fan hızı otomatik olarak ayarlanır.

7.4 Zamanlayıcı fonksiyonu

Hava nemlendiricide, nemlendiricinin kaç saat sonra kendiliğinden kapanacağını belirlemeye olanak veren bir zamanlayıcı fonksiyonu mevcuttur. Zamanlayıcıyı 1 ile 9 saat arasında ayarlayabilirsiniz.

- Zamanlayıcı tuşu **15** ile istediğiniz süreyi seçin. Ekranda **12** ayarlanmış olan süre yanar (örn. 5 h). Birkaç saniye sonra ekranda **12** tekrar güncel hava nemi gösterilir.
- Zamanlayıcıyı kapatmak için, ekranda **h** görününceye kadar zamanlayıcı tuşuna **15** art arda basın. Zamanlayıcı şimdi kapanmıştır.

7.5 LED ışıklı halka

LED ışıklı halka **2** ortamdaki güncel hava nemini renkli olarak gösterir.

LED ışıklı halkanın rengi	Hava nemi	Değerlendirme
Beyaz	≤ %39	Güncel hava nemi çok düşük
Mavi	%40-70	Güncel hava nemi normal
Kapalı	>%70	Güncel hava nemi çok yüksek

LED ışıklı halka da **2** kapatılıp açılabilir. LED ışıklı halkayı **2** kapatmak veya açmak için, hedef hava nemi tuşunu **14** 5 saniye basılı tutun.

8. TEMİZLİK VE BAKIM

8.1 Filtre kurutma fonksiyonu

Hava nemlendirici kullanılmadığında filtrede **5** küf ve bakteriler oluşabilir. Bu nedenle, cihaz kullanılmadığında haznede kalan suyu her zaman boşaltın ve tüm parçaları kurutun. Filtreyi **5** açık havada kurumaya bırakın veya daha hızlı kuruması için filtre kurutma fonksiyonunu kullanın:

- Filtre kurutma fonksiyonunu etkinleştirmeden önce haznede kalan suyu boşalttığınızdan emin olun (kalan nem filtre tutucunun **8** altında toplanabilir ve bunun manuel olarak kurutulması gerekir). Filtre kurutma fonksiyonu ancak kalan su boşaldıktan sonra çalıştırılabilir.
- Filtre kurutma fonksiyonunu etkinleştirmek için fan hızı tuşunu **16** 5 saniye basılı tutun. Filtre kurutma göstergesi **19** yanmaya başlar. Filtre kurutma fonksiyonu, 3 saat boyunca filtreyi **5** en yüksek seviyede kurutur. Filtre kurutma fonksiyonunu kurutma tamamlanmadan önce kapatmak için istediğiniz başka bir tuşa basın.
- Süre bittikten sonra filtrenin **5** tamamen kuruyup kurumadığını kontrol edin. Filtre **5** tamamen kurumamışsa filtre kurutma fonksiyonunu tekrar etkinleştirin.

8.2 Filtrenin temizlenmesi

⚠ UYARI

Her temizlikten önce, hava nemlendiricinin elektrik fişini prizden çıkarmayı unutmayın! Filtreyi **5** yalnızca bu kullanım talimatlarında açıklanan yöntemi uygulayarak temizleyin. Filtreyi **5** asla bulaşık veya çamaşır makinesinde yıkamayın.

Filtrenin **5** hijyenik ve arızasız bir şekilde çalışması için düzenli olarak temizlenmesi şarttır. Filtreyi **5** tozdan, kirden ve saçtan arındırmak için en az haftada bir kez akan suyun altında yıkayın.

NOT

Filtreyi en **5** geç 6 ay sonra değiştirin (bkz. “8.3 Filtrenin değiştirilmesi”). Filtre **5** kireçlenmişse, “8.6 Kireçten arındırma” bölümünde açıklandığı gibi kireçten arındırın.

8.3 Filtrenin değiştirilmesi

NOT

Filtreyi **5** değiştirirken sadece orijinal Beurer yedek filtreleri kullanın (bkz. “9. Aksesuarlar ve yedek parçalar”).

Filtreyi **5** en geç 6 ay sonra değiştirin. 1440 çalışma saatinden* sonra filtre değişimi göstergesi **20** otomatik olarak yanar. 1440 çalışma saatinden önce filtre **5** çok kirlenmişse, deforme olmuşsa veya renk değişikliği gösteriyorsa, filtreyi **5** daha erken değiştirmeniz ve sonrasında çalışma saati sayacını tekrar 0 değerine ayarlamanız gerekir (bu bölümdeki 6. adıma bakın).

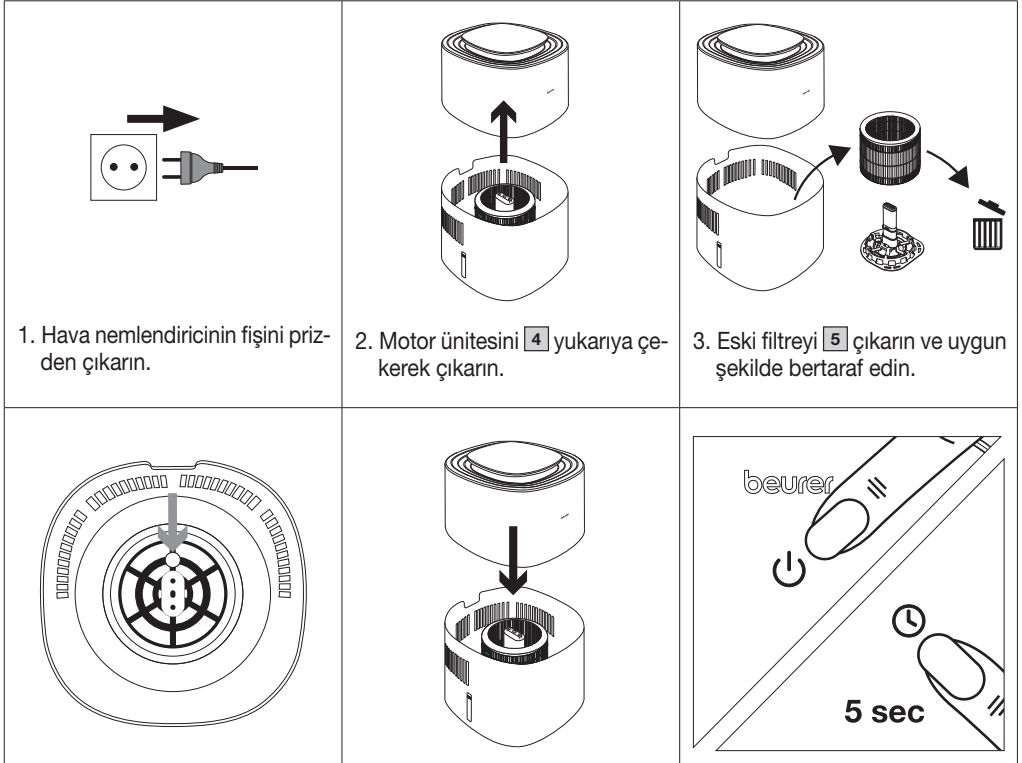

4. Yeni filtreyi filtre tutucuya **8** yerleştirin. Filtre tutucudaki **8** yuvarlak deliğin, su haznesinin tabanındaki küçük çıkıntıda olduğundan emin olun.

5. Motor ünitesini **4** tekrar su haznesine **9** yerleştirin. Arada boşluk olmamasına dikkat edin.

6. Hava nemlendiriciyi açma/kapatma tuşuyla **11** açın. Filtre değişimi göstergesi **20** sönüncüye kadar zamanlayıcı tuşunu **15** 5 saniye basılı tutun. Dahili çalışma saati sayacı şimdi 0 değerine ayarlanmıştır.

* Hava nemlendirici için 6 ay süreyle günde ortalama 8 saat kullanım esas alınmıştır.

8.4 Motor ünitesi gövdesinin temizlenmesi

Motor ünitesinin **4** gövdesini, (su veya hafif bir temizleme çözeltisiyle) hafifçe nemlendirilmiş bir bezle silin. Yüzeze zarar verebileceği için çözücü maddeler, başka aşındırıcı temizleme veya ovalama maddeleri ya da alkol kullanmayın.

⚠ UYARI

Motor ünitesini **4** asla bulaşık makinesinde yıkamayın. Hava çıkışına sıvı **3** girmemesine dikkat edin.

8.5 Su haznesinin, filtre tutucunun ve su seviyesi sensörünün temizlenmesi

Su haznesi **9**, filtre tutucu **8** ve su seviyesi sensörü **6** ara sıra bulaşık makinesinde yıkanabilir. Bu sırada parçalar 45 °C üzerinde sıcaklıklara maruz bırakılmamalıdır. Su seviyesi sensörü **6** filtre tutucudan **8** kolayca çekilerek ayrılabilir. Birleştirme işlemi için su seviyesi sensörünü **6** tekrar filtre tutucuya **8** takın. Alternatif olarak su haznesini **9**, filtre tutucuyu **8** ve su seviyesi sensörünü **6** hafif bir temizleme çözeltisi kullanarak elde de temizleyebilirsiniz.

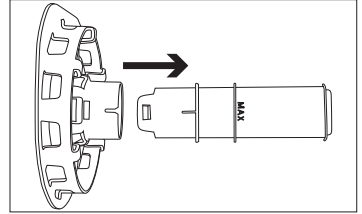

8.6 Kireçten arındırma

Filtreyi **5** ve su haznesini **9** haftada bir defa kireçten arındırmanızı öneririz. Kireç çözücü olarak bir sitrik asit çözeltisi (1 litre suda çözünmüş 6 g saf sitrik asit tozu) kullanın.

Filtrenin kireçten arındırılması

1. Bir kabı kireç çözücü ile doldurun.
2. Su seviyesi sensörü **6** ve filtre **5** de dahil olmak üzere filtre tutucuyu **8** tüm parçaların üzeri örtülecek şekilde kireç çözücüyeye yerleştirin.
3. Çözücünün tüm parçalara etki etmesi için bir saat bekleyin. Ardından tüm parçaları akan su altında iyice durulayın. Filtreyi **5** asla dışarı doğru bastırmayın, aksi halde deforme olabilir.
4. Bu işlemi gerektiğinde tekrarlayın.

Su haznesinin kireçten arındırılması

1. Su haznesine **9** "Max." işaretine **7** kadar kireç çözücü doldurun.
2. Çözücünün tüm parçalara etki etmesi için bir saat bekleyin.
3. Su haznesini **9** akan su altında durulayın.
4. Bu işlemi gerektiğinde tekrarlayın.

8.7 Saklama

Cihazı kullanmadığınız zaman aşağıdaki işlemleri yapmanızı öneririz:

1. Varsa su haznesinde **9** kalan suyu boşaltın.

- Filtreyi filtre kurutma fonksiyonuyla **5** (bkz. “8.1 Filtre kurutma fonksiyonu”) kurutun veya havayla kurumaya bırakın.
- Filtreyi **5**, su haznesini **9**, filtre tutucuyu **8** ve su seviyesi sensörünü **6** temizleyin.
- Hava nemlendiriciyi orijinal ambalajında ve kuru bir ortamda saklayın.
- Nemlendiriciyi üzerine herhangi bir ağırlık koymadan saklayın.

9. AKSESUARLAR VE YEDEK PARÇALAR

Yedek parça ve aksesuar satın almak için www.beurer.com adresini ziyaret edin veya (servis adresi listesine göre) ülkenizdeki ilgili servis adresine başvurun. Aksesuarları ve yedek parçaları mağazalarda da bulabilirsiniz.

Tanım	Ürün veya sipariş numarası
Yedek filtre	110.005

10. SORUNLARIN GİDERİLMESİ

Sorun	Olası neden	Çözüm
Hava nemlendirici açılmıyor.	Elektrik fişi prize takılı değil	Elektrik fişini uygun bir prize takın.
	Motor ünitesi su haznesine doğru şekilde oturmuyor	Doğru oturup oturmadığını kontrol edin. Motor ünitesi ile su haznesi arasında boşluk olmamalıdır.
	Su haznesi boş	Su haznesini doldurun
Hava nemlendirici çalışmaya başlamıyor	İstenen hedef hava nemi seviyesine ulaşıldı veya seviye aşıldı	Hedef hava neminin daha yüksek olmasını istiyorsanız, hava nemi tuşu (bkz. “7.2 Hedef hava neminin ayarlanması”) ile bu ayarı yapın.
Hava geçişi yetersiz	Filtre kirlenmiş	Filtreyi temizleyin (bkz. “8.2 Filtrenin temizlenmesi”) ve/veya kireçten arındırın (gerekirse değiştirin).
	Hava girişi veya çıkışı tıkanmış	Hava girişini/çıkışını kontrol edin
Hava nemlendirici çok gürültülü çalışıyor	Hava girişinde veya hava çıkışında yabancı cisim	Elektrik fişini prizden çekin ve hava girişindeki/çıkışındaki yabancı cisimleri temizleyin.
	Filtre tıkanmış	Filtreyi temizleyin (bkz. “8.2 Filtrenin temizlenmesi”) ve/veya kireçten arındırın (gerekirse değiştirin)
	Hava nemlendirici düz ve yatay bir yüzeyde durmuyor	Hava nemlendiriciyi düz ve yatay bir yüzeye yerleştirin.
Kumanda paneli ışığı yanmıyor/gösterge yok.	Elektrik fişi prize takılı değil ve/veya cihaz açık değil	Elektrik fişini uygun bir prize takın.
	Cihaz gece modundadır	Fan hızı tuşu ile başka bir fan hızı veya mod seçin.

Sorun	Olası neden	Çözüm
Hedef hava nemine ulaşılmasına rağmen, hava nemlendirici en düşük kademe- de çalışıyor.	Cihaz, ulaşılan hedef hava neminin hala mevcut olup olmadığını kontrol etmek için bir ölçüm gerçekleştirir.	-
Su haznesi dolu olmasına rağmen su haznesi göstergesi yanıyor.	Su seviyesi sensörünün ucunda hava kabarcıkları birikebilir.	Filtre tutucusunu, filtre ve su seviyesi sensörü ile birlikte yukarıya kaldırarak sudan dışarı çıkarın ve sonra hepsini yeniden takın.
Ekranda güncel bağıl hava nemi gösterilmez.	Su haznesi boş. Su haznesi boşsa, hava nemi değerleri gösterilmez.	Su haznesini doldurun

11. BERTARAF ETME

Çevreyi korumak için, kullanım ömrü dolan cihaz evsel atıklarla beraber bertaraf edilmemelidir. Bertaraf etme işlemi, ülkenizdeki uygun atık toplama merkezleri aracılığıyla yapılabilir. Malzemelerin bertaraf edilmesi sırasında yerel yönetmeliklere uyun. Cihazı elektrikli ve elektronik atık cihazlarla ilgili AB direktifine (WEEE - Waste Electrical and Electronic Equipment) uygun şekilde bertaraf edin. Bertaraf etme ile ilgili diğer sorularınızı, ilgili yerel makamlara iletebilirsiniz. Atık cihazlarınızı geri verebileceğiniz yerleri örneğin belediyeden, valilikten, yerel çöp toplama şirketlerinden ya da satıcınızdan öğrenebilirsiniz.



Filtrenin de usulüne uygun şekilde bertaraf edilmesine dikkat edin.

12. TEKNİK VERİLER

Ürün adı	LB 300
Şebeke gerilimi/güç	220-240 V~, 50-60 Hz, 26 W
Su haznesinin hacmi	3 litre
Uygun olduğu oda boyutu	Azami 45 m ²
Buharlaştırma gücü	Azami 300 ml/saat
Bağıl hava nemi ölçüm aralığı	%20 ila %95
Ölçüler	230 x 230 x 350 mm
Ağırlık	Filtre dahil yakl. 2940 g
Koruma sınıfı	Koruma sınıfı II / <input type="checkbox"/>

Teknik değişiklik hakkı saklıdır.

13. GARANTİ

Garanti ve garanti koşulları ile ilgili ayrıntılı bilgileri cihazla birlikte verilen garanti broşüründe bulabilirsiniz.



Внимательно прочтите эту инструкцию по применению. Обращайте внимание на предостережения и соблюдайте указания по технике безопасности. Сохраните инструкцию по применению для последующего использования. Обеспечьте другим пользователям доступ к инструкции. Передавайте прибор другим пользователям вместе с инструкцией по применению.

СОДЕРЖАНИЕ

1. Комплект поставки.....	86
2. Пояснения к символам.....	87
3. Использование по назначению	87
4. Предостережения и указания по технике безопасности	88
5. Описание прибора.....	91
6. Подготовка к работе.....	91
7. Применение.....	92
7.1 Начало применения.....	92
7.2 Настройка целевой влажности воздуха	94
7.3 Настройка скорости вентилятора/режима	94
7.4 Функция таймера	94
7.5 Светодиодное световое кольцо.....	95
8. Очистка и уход.....	95
8.1 Функция сушки фильтра.....	95
8.2 Очистка фильтра.....	95
8.3 Замена фильтра.....	96
8.4 Очистка корпуса моторного узла.....	97
8.5 Очистка резервуара для воды, держателя фильтра и датчика уровня воды.....	97
8.6 Удаление накипи	97
8.7 Хранение.....	97
9. Аксессуары и запасные детали.....	98
10. Что делать при возникновении проблем?	98
11. Утилизация	99
12. Технические данные	99
13. Гарантия.....	99

1. КОМПЛЕКТ ПОСТАВКИ







Проверьте комплект поставки и убедитесь в том, что на картонной упаковке нет внешних повреждений. Перед использованием убедитесь в том, что прибор и его принадлежности не имеют видимых повреждений и все упаковочные материалы удалены. При наличии сомнений не используйте прибор и обратитесь к продавцу или в сервисную службу по указанному адресу.

- 1 увлажнитель воздуха
- 1 фильтр
- 1 держатель фильтра с датчиком уровня воды
- 1 инструкция по применению

2. ПОЯСНЕНИЯ К СИМВОЛАМ

На приборе, в инструкции по применению, на упаковке и фирменной табличке прибора используются следующие символы.

⚠ ПРЕДУПРЕЖДЕНИЕ	Указывает на потенциальную опасность. Если ее не предотвратить, возможны тяжелейшие травмы или даже смерть.
⚠ ВНИМАНИЕ	Указывает на потенциальную опасность. Если ее не предотвратить, возможны легкие или незначительные травмы.
ℹ УВЕДОМЛЕНИЕ	Указывает на возможный материальный ущерб. Если его не предотвратить, возможно повреждение прибора или окружающих объектов.

 Информация об изделии Обращает внимание на важную информацию	 Прочтите инструкцию
 Нельзя утилизировать (электро-)прибор вместе с бытовым мусором	 Только для использования внутри помещения
 Снимите упаковку с изделия и утилизируйте ее в соответствии с местными предписаниями.	CE Это изделие соответствует требованиям действующих европейских и национальных директив.
 Маркировка для идентификации упаковочного материала. A = сокращенное обозначение материала, B = номер материала: 1-7 = пластик, 20-22 = бумага и картон	 Изготовитель
EAC Продукция прошла подтверждение соответствия требованиям технических регламентов ЕАЭС.	 Прибор класса защиты II
 Проверенная безопасность в соответствии с требованиями закона «О безопасности продукции» (German Product Safety Act)	UK CA Знак соответствия требованиям Великобритании
 Символ импортера	

3. ИСПОЛЬЗОВАНИЕ ПО НАЗНАЧЕНИЮ

Данный прибор предназначен исключительно для увлажнения воздуха в помещениях. Используйте прибор только в тех целях, для которых он был разработан, и только тем способом, который описан в данной инструкции по применению. Любое применение не по назначению может быть опасным. Иное применение, не рекомендованное производителем, может привести к возгоранию, удару током или травмированию людей. Производитель не несет ответственности за ущерб вследствие ненадлежащего использования прибора или халатного обращения с ним.

4. ПРЕДОСТЕРЕЖЕНИЯ И УКАЗАНИЯ ПО ТЕХНИКЕ БЕЗОПАСНОСТИ

▲ ПРЕДУПРЕЖДЕНИЕ

- Прибор предназначен для домашнего/частного пользования; использование прибора в коммерческих целях запрещено.
- Данный прибор может использоваться детьми старше 8 лет, а также лицами с ограниченными физическими, сенсорными или умственными способностями или с недостаточными знаниями и опытом в том случае, если они находятся под присмотром взрослых или проинформированы о безопасном применении прибора и возможных опасностях.
- Не позволяйте детям играть с прибором.
- Очистка и техническое обслуживание детьми допускается только под присмотром взрослых.
- Во время заполнения и очистки отсоединяйте прибор от электросети.
- Очищайте прибор только указанным ниже способом. Не допускайте попадания жидкости внутрь моторного узла.
- Не используйте чистящие средства, содержащие растворители.
- Если соединительный кабель прибора поврежден, во избежание опасности он подлежит замене производителем, сервисной службой или лицом, имеющим соответствующую квалификацию.
- Помните, что высокий уровень влажности может способствовать росту биологических организмов в окружающей среде.
- Не допускайте, чтобы область вокруг прибора была влажной или мокрой. При наличии влаги уменьшите производительность увлажнения. Если снизить производительность увлажнения не удастся, временно прекратите использование прибора. Не допускайте намокания впитывающих материалов, таких как ковры, шторы, портьеры и скалтерти.
- Не оставляйте воду в резервуаре, если прибор не используется.
- Перед хранением опорожните и очистите прибор. Очищайте прибор перед каждым следующим использованием.

▲ ПРЕДУПРЕЖДЕНИЕ

Поражение электрическим током

Во избежание поражения электрическим током используйте данный прибор осторожно и аккуратно, как и любой другой электрический прибор.

- Не используйте прибор, если имеется видимое повреждение прибора или аксессуаров (например, если повреждены кабель или вилка, если мотор не вращается, после поломки прибора, или если прибор упал или был поврежден каким-либо другим образом. В этом случае обратитесь в сервисную службу).
- Используйте прибор только с указанным на нем сетевым напряжением (фирменная табличка расположена на нижней кромке моторного узла).
- Не используйте прибор во время грозы.
- В случае появления дефектов и неполадок в работе немедленно отключите прибор и отсоедините его от сети.
- Никогда не тяните за сетевой кабель или за прибор, чтобы вынуть вилку из розетки.
- Никогда не перемещайте прибор, держа его за сетевой кабель. Электрический кабель должен находиться на достаточном расстоянии от горячих поверхностей.
- Всегда выключайте прибор, прежде чем извлечь вилку из розетки.
- Не извлекайте вилку влажными или мокрыми руками.
- Во избежание опасности возгорания или удара электрическим током подключайте прибор к подходящей розетке.
- Для защиты от опасностей, связанных с электричеством, НЕ погружайте прибор в воду или другие жидкости. Не используйте прибор рядом с водой.
- Дети не могут оценить риски, связанные с использованием электрических приборов. Поэтому обязательно контролируйте детей, находящихся рядом с прибором.
- Обязательно отключайте увлажнитель воздуха от розетки перед его перемещением, снятием моторного узла с резервуара для воды, перед заменой или очисткой фильтра и в случаях, когда прибор не используется.
- Не вставляйте ничего в отверстия в приборе и во вращающиеся детали. Следите за тем, чтобы ходу подвижных частей ничто не мешало. Не допускайте падения предметов в отверстия прибора.
- Не используйте прибор на открытом воздухе.
- Никогда не закрывайте отверстия для впуска и выпуска воздуха. Никогда не ставьте прибор на мягкие поверхности, такие как кровать или диван, так как в этом случае прибор может перевернуться, отверстия для впуска и выпуска воздуха могут быть заблокированы, или же из прибора может вытечь вода.
- НЕ кладите на прибор никакие предметы.
- НЕ накрывайте кабель коврами, дорожками или подобными предметами.
- НЕ прокладывайте кабель под мебелью или приборами.
- НЕ прокладывайте кабель в местах, где часто ходят люди.
- Разместите кабель таким образом, чтобы его никто не задевал.
- НЕ пытайтесь отремонтировать или регулировать функции работы электрических или механических систем прибора. В противном случае гарантия потеряет силу. Внутри прибора нет никаких деталей, техническое обслуживание которых может выполнить пользователь, за исключением фильтра. К работам по техобслуживанию допускается только квалифицированный персонал.
- Убедитесь в том, что моторный узел прибора и кабель питания не контактируют с водой, паром или другими жидкостями.
- Не заполняйте резервуар для воды выше отверстия для выпуска воздуха.
- Не допускайте намокания моторного узла.
- Ни в коем случае не пытайтесь взять прибор в руки, если он упал в воду. Немедленно извлеките вилку из розетки.

⚠ ПРЕДУПРЕЖДЕНИЕ

Опасность пожара

Использование прибора не по назначению или несоблюдение правил, указанных в данной инструкции по применению, при определенных обстоятельствах может привести к пожару!

- Не накрывайте прибор во время использования, например, одеялом, подушкой и т. д.
- Никогда не используйте прибор вблизи бензина или других легковоспламеняющихся веществ.
- Для снижения риска возгорания не прокладывайте провод вблизи батарей отопления, нагревательных элементов, печей или электрокаминов.
- Не эксплуатируйте прибор вблизи горючих или взрывоопасных газовых смесей.
- Прибор должен быть расположен вдали от источников тепла, иначе корпус может расплавиться и стать причиной возгорания.
- Никогда не очищайте прибор горючими чистящими средствами.
- Не используйте прибор вблизи открытого пламени или оборудования, работающего на газе.

⚠ ПРЕДУПРЕЖДЕНИЕ

Ремонт

- Ремонт электроприборов должен выполняться только специалистами. Неквалифицированное выполнение ремонта влечет за собой серьезную опасность для пользователя. Если требуется ремонт, обратитесь в сервисную службу или к официальному дистрибьютору.
- Запрещается открывать моторный узел.

⚠ ПРЕДУПРЕЖДЕНИЕ

Риск получения травмы

- Следите за тем, чтобы волосы или пальцы не попали в отверстие для выпуска воздуха.
- Не добавляйте в воду ароматические или химические вещества.

УВЕДОМЛЕНИЕ

Обслуживание прибора

- После каждого использования и перед каждой очисткой выключайте прибор и вынимайте вилку из розетки.
- Не используйте прибор в помещениях с высокой влажностью воздуха или колебаниями температуры (например, в ванной комнате, кухне).
- Не ставьте на прибор никакие предметы.
- Защищайте прибор от высоких температур.
- Берегите прибор от солнечных лучей, ударов и падений.
- Не встряхивайте прибор.
- Установите прибор на устойчивую горизонтальную сухую поверхность.
- Обращайтесь с прибором осторожно, старайтесь предотвратить повреждения водой (например, из-за попадания брызг воды на деревянный пол). При случайном опрокидывании прибора из него может вытечь вода, даже если прибор был выключен и не подключен к сети.
- Область непосредственно вокруг увлажнителя воздуха может стать влажной.
- Сливайте оставшуюся воду, если прибор не используется. Оставшаяся вода не является питьевой! Слейте оставшуюся воду в канализационную систему.

- Ни в коем случае не пейте оставшуюся воду! Не используйте оставшуюся воду для животных или растений.
- Не используйте прибор в местах, где ранее в качестве защиты от насекомых использовались ароматические палочки или ароматические вещества.
- Не используйте устройство в помещениях, где присутствуют химические пары или остатки масла.

5. ОПИСАНИЕ ПРИБОРА

Соответствующие чертежи представлены на стр. 3.

Увлажнитель воздуха	Панель управления
1 Панель управления	11 Кнопка ВКЛ./ВЫКЛ.
2 Светодиодное световое кольцо	12 Дисплей (отображает текущую относительную влажность воздуха, скорость вентилятора и время таймера)
3 Выпуск воздуха	13 Индикатор целевой влажности воздуха
4 Моторный узел	14 Кнопка целевой влажности воздуха
5 Фильтр	15 Кнопка таймера
6 Датчик уровня воды	16 Кнопка скорости вентилятора
7 Отметка «Макс.»	17 Индикатор НОЧЬ (горит при активном режиме НОЧЬ)
8 Держатель фильтра	18 Индикатор АВТОМАТИЧЕСКИЙ (горит при активном режиме АВТОМАТИЧЕСКИЙ)
9 Резервуар для воды	19 Индикатор сушки фильтра (горит, если активна функция сушки фильтра)
10 Впуск воздуха	20 Индикатор необходимости замены фильтра (горит при необходимости замены фильтра)
	21 Индикатор резервуара для воды (горит, когда резервуар для воды пуст и его необходимо наполнить)

6. ПОДГОТОВКА К РАБОТЕ

1. Вскройте картонную упаковку.
2. Не открывая пакет, извлеките прибор, потянув его вверх.
3. Снимите все пленки и клейкие полоски. Извлеките фильтр 5 из прибора (см. гл. «8.3 Замена фильтра») и снимите с него пленку. Затем правильно установите фильтр 5 в прибор.
4. Убедитесь в том, что прибор, вилка и кабель не повреждены.

7. ПРИМЕНЕНИЕ

7.1 Начало применения

Шаг 1. Размещение увлажнителя воздуха

1. Установите увлажнитель воздуха на ровную, устойчивую горизонтальную поверхность, чтобы избежать вибраций и шума. Никогда не перемещайте увлажнитель воздуха во время применения.
2. Установите увлажнитель воздуха так, чтобы вокруг него оставалось свободное пространство радиусом 30 см.
3. Следите за тем, чтобы отверстия для впуска [10] и выпуска воздуха [3] не были заблокированы.

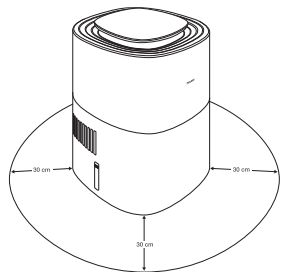

Шаг 2. Наполнение резервуара для воды

1. Снимите моторный узел [4], потянув его вверх.
2. С помощью держателя фильтра [8] вставьте фильтр [5] вместе с датчиком уровня воды [6] в резервуар для воды [9].
3. Заполните резервуар для воды [9] до отметки «Макс.» [7] холодной водопроводной или дистиллированной водой. Температура воды не должна превышать 40 °С. Не заполняйте резервуар для воды [9] выше отметки «Макс.» [7].
4. Снова установите моторный узел [4] на резервуар для воды [9].

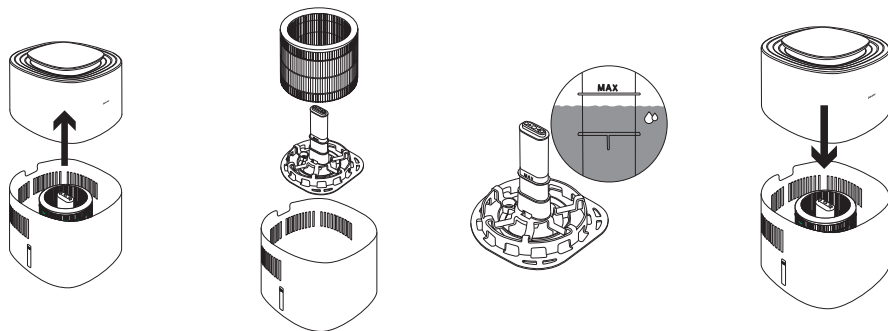

УВЕДОМЛЕНИЕ

При установке держателя фильтра [8] с фильтром [5] и датчиком уровня воды [6] следите за тем, чтобы круглое отверстие держателя фильтра [8] находилось на небольшом выступе в нижней части емкости для воды.

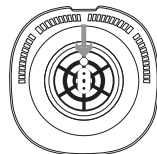

Шаг 3. Заполнение фильтра

Чтобы обеспечить оптимальную мощность увлажнения, перед включением увлажнителя воздуха оставьте фильтр [5] на 30 минут впитывать воду (уровень воды в этом процессе может опускаться ниже отметки «Макс.» [7]).



Шаг 4. Включение увлажнителя воздуха

1. Вставьте вилку в соответствующую розетку. Проложите провод так, чтобы об него нельзя было споткнуться.
2. Для включения увлажнителя воздуха нажмите кнопку ВКЛ./ВЫКЛ. **11**. При первом запуске увлажнитель воздуха по умолчанию находится в автоматическом режиме R (см. гл. «7.3 Настройка скорости вентилятора/режима»).
3. Светодиодное световое кольцо **2** включается автоматически. Светодиодное световое кольцо **2** показывает текущую влажность воздуха в помещении в цвете (см. гл. «7.5 Светодиодное световое кольцо»). Через несколько секунд на дисплее **12** отобразится текущая относительная влажность воздуха в помещении.
4. Как только в резервуаре заканчивается вода, увлажнитель воздуха автоматически выключается, а на панели управления загорается индикатор резервуара для воды **21**. Если емкость для воды пуста, показатели влажности не отображаются. Теперь снова заполните емкость **9** водой или при необходимости включите функцию сушки фильтра (см. гл. 8.1 «Функция сушки фильтра»).

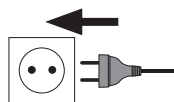

Шаг 5. Настройка дополнительных функций

Дополнительно можно настроить следующие функции:

целевая влажность воздуха, скорость вентилятора/режим, функция таймера и светодиодное световое кольцо.

Более подробную информацию об отдельных функциях см. в гл. 7.2–7.5.



Шаг 6. После применения

1. После каждого применения извлекайте вилку из розетки.
2. Слейте оставшуюся воду из резервуара **9**. Не оставляйте воду в резервуаре **9**, когда прибор не используется.
3. Если фильтр **5** не используется, дайте ему высохнуть на воздухе или время от времени после использования запускайте функцию сушки фильтра (см. гл. «8.1 Функция сушки фильтра»).



Чтобы переставить увлажнитель воздуха, выньте вилку из розетки и опорожните резервуар для воды **9** во избежание переполнения. При переноске увлажнителя воздуха держите его обеими руками за нижнюю часть резервуара для воды **9**.

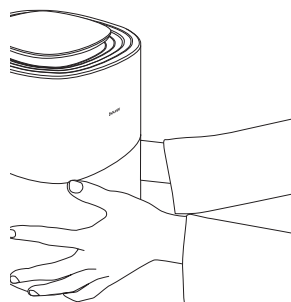
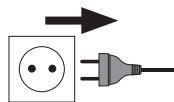

7.2 Настройка целевой влажности воздуха

По желанию можно настроить на увлажнителе воздуха целевую влажность воздуха.

Заданная влажность воздуха (40, 50 или 60 %) отображается на индикаторе целевой влажности воздуха **13**.

Если на индикаторе целевой влажности воздуха **13** не отображается значение, увлажнитель воздуха работает до тех пор, пока влажность воздуха не достигнет 70 %, после чего отключается. Во избежание чрезмерного увлажнения воздуха в помещении рекомендуется выбирать влажность 40–60 %.

1. С помощью кнопки целевой влажности воздуха **14** выберите требуемую целевую влажность воздуха.
2. Выбранная целевая влажность воздуха загорится на индикаторе **13**. Если на индикаторе целевой влажности воздуха **13** не отображается значение, целевая влажность воздуха настроена на 70 %. При достижении целевой влажности увлажнитель воздуха автоматически отключается.



Чтобы достичь требуемой целевой влажности воздуха как можно быстрее, во время применения прибора рекомендуется держать окна и двери закрытыми, поскольку сухой наружный воздух может замедлить ее достижение.

7.3 Настройка скорости вентилятора/режима

Увлажнитель воздуха имеет три скорости вентилятора (1, 2 и 3) и два режима (режим АВТОМАТИЧЕСКИЙ **A** и режим НОЧЬ **SL**).

- На включенном увлажнителе воздуха с помощью кнопки скорости вентилятора **16** выберите скорость вентилятора или режим. Заданная скорость вентилятора или текущий режим отобразится на дисплее **12**. Через несколько секунд на дисплее **12** снова отобразится текущая относительная влажность воздуха в помещении.

Индикация на дисплее	Описание
1	Низкая скорость вентилятора
2	Средняя скорость вентилятора
3	Высокая скорость вентилятора
SL ☾	В режиме НОЧЬ на панели управления 1 гаснут светодиодное световое кольцо 2 и все индикаторы, кроме индикатора НОЧЬ 17 . В режиме НОЧЬ всегда активна низкая скорость вентилятора.
A ⌚	В режиме АВТОМАТИЧЕСКИЙ скорость вентилятора регулируется автоматически, в зависимости от того, насколько текущая влажность воздуха близка к целевому значению.

7.4 Функция таймера

В увлажнителе воздуха предусмотрена функция таймера, с помощью которой можно настроить, через сколько часов прибор должен отключиться автоматически. Таймер можно установить в диапазоне от 1 до 9 часов.

1. Установите таймер с помощью кнопки таймера **15**. На дисплее **12** загорится настроенный в данный момент таймер (например, 5 h). Через несколько секунд на дисплее **12** снова отобразится текущая влажность воздуха.
2. Чтобы выключить таймер, нажимайте кнопку таймера **15** до тех пор, пока на дисплее не отобразится 0h. Теперь таймер выключен.

7.5 Светодиодное световое кольцо

Светодиодное световое кольцо [2] показывает текущую влажность воздуха в помещении в цвете.

Цвет светодиодного светового кольца	Влажность воздуха	Оценка
Цвет белый	≤ 39 %	Текущая влажность воздуха слишком низкая
Цвет синий	40–70 %	Текущая влажность воздуха в норме
Выключено	> 70 %	Текущая влажность воздуха слишком высокая

Светодиодное световое кольцо [2] также можно выключить или включить. Чтобы выключить или включить светодиодное световое кольцо [2], нажмите и удерживайте кнопку целевой влажности воздуха [14] в течение 5 секунд.

8. ОЧИСТКА И УХОД

8.1 Функция сушки фильтра

Если увлажнитель воздуха не используется, в фильтре [5] могут образовываться плесень и бактерии. Поэтому всегда сливайте оставшуюся воду из резервуара и сушите все детали, когда прибор не используется. Дайте фильтру [5] высохнуть на воздухе или используйте функцию сушки фильтра для ускорения сушки.

1. Перед включением функции сушки фильтра убедитесь в том, что из резервуара слита оставшаяся вода (под держателем фильтра [8] может накапливаться остаточная влага, которую необходимо просушить вручную). Функцию сушки фильтра невозможно запустить, пока не слита оставшаяся вода.
2. Для активации функции сушки фильтра нажмите и удерживайте кнопку скорости вентилятора [16] в течение 5 секунд. Загорится индикатор сушки фильтра [19]. В течение следующих 3 часов фильтр [5] будет сушиться на максимальной мощности. Для того чтобы отключить функцию сушки фильтра досрочно, нажмите любую другую кнопку.
3. По истечении времени убедитесь, что фильтр [5] полностью высох. Если фильтр [5] еще не полностью высох, снова активируйте функцию сушки фильтра.

8.2 Очистка фильтра

⚠ ПРЕДУПРЕЖДЕНИЕ

Перед каждой очисткой необходимо убедиться в том, что вилка увлажнителя воздуха извлечена из розетки! Очищайте фильтр [5] только способом, описанным в данной инструкции по применению. Никогда не мойте фильтр [5] в стиральной или посудомоечной машине.

Регулярная очистка фильтра [5] является главным условием его бесперебойной работы и соблюдения гигиены. Раз в неделю промывайте фильтр [5] под проточной водой, чтобы удалить с него пыль, грязь и волосы.

УВЕДОМЛЕНИЕ

Заменяйте фильтр [5] не позднее, чем через 6 месяцев (см. гл. «8.3 Замена фильтра»). Если на фильтре [5] имеется накипь, удалите ее, как описано в гл. «8.6 Удаление накипи».

8.3 Замена фильтра

УВЕДОМЛЕНИЕ

При замене фильтра **5** используйте только оригинальные сменные фильтры Beurer (см. гл. «9. Аксессуары и запасные детали»).

Заменяйте фильтр **5** не позднее, чем через 6 месяцев. Через 1440 часов работы* автоматически загорается Индикатор необходимости замены фильтра **20**. Если фильтр **5** сильно загрязнен, деформирован или имеет признаки обесцвечивания до истечения 1440 часов работы, замените фильтр **5** раньше, а затем снова обнулите счетчик часов работы (см. шаг 6 в этой главе).

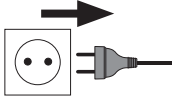
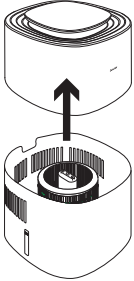
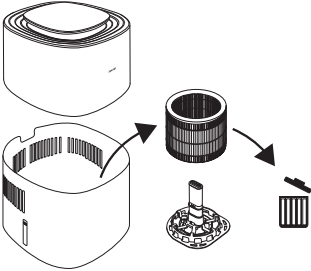
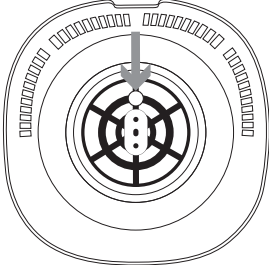
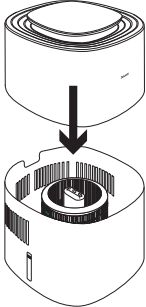
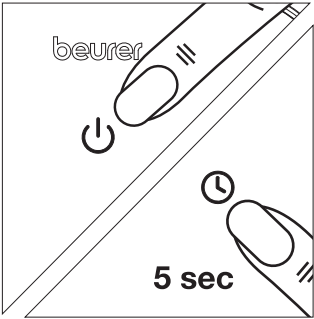
 <p>1. Отсоедините увлажнитель воздуха от розетки.</p>	 <p>2. Извлеките моторный узел 4, потянув его вверх.</p>	 <p>3. Извлеките старый фильтр 5 и утилизируйте его надлежащим образом.</p>
 <p>4. Установите новый фильтр на держатель фильтра 8. Убедитесь в том, что круглое отверстие держателя фильтра 8 находится на небольшом выступе в днище резервуара для воды.</p>	 <p>5. Снова установите моторный узел 4 на резервуар для воды 9. Следите за тем, чтобы между ними не было зазора.</p>	 <p>6. Включите увлажнитель воздуха кнопкой ВКЛ./ВЫКЛ. 11. Удерживайте кнопку таймера 15 нажатой в течение 5 секунд, пока не погаснет Индикатор необходимости замены фильтра 20. Теперь внутренний счетчик часов работы обнулен.</p>

* На основании средней продолжительности использования увлажнителя воздуха в течение 6 месяцев по 8 часов в день.

8.4 Очистка корпуса моторного узла

Очищайте корпус моторного узла **4** влажной салфеткой (смоченной водой или слабым раствором для очистки). Не используйте растворители, другие агрессивные очистители, абразивные чистящие средства или спирт, поскольку они могут повредить поверхность.

⚠ ПРЕДУПРЕЖДЕНИЕ

Ни в коем случае не мойте моторный узел **4** в посудомоечной машине. Следите за тем, чтобы жидкость не попала в отверстие для выпуска воздуха **3**.

8.5 Очистка резервуара для воды, держателя фильтра и датчика уровня воды

Резервуар для воды **9**, держатель фильтра **8** и датчик уровня воды **6** можно время от времени мыть в посудомоечной машине. При этом компоненты не должны подвергаться воздействию температур выше 45 °С. Датчик уровня воды **6** можно отсоединить от держателя фильтра **8**, потянув за него. Для сборки снова вставьте датчик уровня воды **6** в держатель фильтра **8**. В качестве альтернативы резервуар для воды **9**, держатель фильтра **8** и датчик уровня воды **6** можно также очистить вручную с помощью мягкого чистящего раствора.

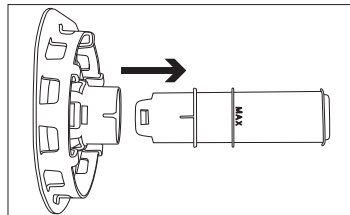

8.6 Удаление накипи

Рекомендуем удалять накипь с фильтра **5** и из резервуара для воды **9** еженедельно. В качестве раствора для удаления накипи используйте раствор лимонной кислоты (6 г порошка лимонной кислоты, растворенного в 1 литре воды).

Удаление накипи с фильтра

1. Наполните емкость раствором для удаления накипи.
2. Поместите держатель фильтра **8** с датчиком уровня воды **6** и фильтром **5** в раствор для удаления накипи так, чтобы все детали были скрыты.
3. Оставьте все на один час. Затем тщательно ополосните проточной водой. Не отжимайте фильтр **5**, так как он может из-за этого деформироваться.
4. При необходимости повторите процесс.

Удаление накипи из резервуара для воды

1. Заполните резервуар для воды **9** до отметки «Макс.» **7** раствором для удаления накипи.
2. Оставьте все на один час.
3. Промойте резервуар для воды **9** проточной водой.
4. При необходимости повторите процесс.

8.7 Хранение

Если прибор не используется, рекомендуется выполнить следующие действия.

1. Слейте оставшуюся воду из резервуара **9**.
2. Высушите фильтр **5** с помощью функции сушки фильтра (см. гл. «8.1 Функция сушки фильтра») или дайте ему высохнуть на воздухе.
3. Очистите фильтр **5**, резервуар для воды **9**, держатель фильтра **8** и датчик уровня воды **6**.
4. Храните увлажнитель воздуха в оригинальной упаковке в сухом месте.
5. Не нагружайте увлажнитель воздуха при хранении.

9. АКСЕССУАРЫ И ЗАПАСНЫЕ ДЕТАЛИ

Аксессуары и запасные детали можно приобрести на сайте www.beurer.com или через сервисную службу в стране использования изделия (см. список адресов сервисной службы). Аксессуары и запасные детали также можно приобрести в розничных магазинах.

Наименование	Артикул или номер для заказа
Сменный фильтр	110.005

10. ЧТО ДЕЛАТЬ ПРИ ВОЗНИКНОВЕНИИ ПРОБЛЕМ?

Проблема	Возможная причина	Устранение
Увлажнитель воздуха не включается.	Вилка не вставлена в розетку.	Вставьте вилку в подходящую розетку.
	Моторный узел неправильно установлен на резервуар для воды.	Проверьте правильность установки. Между моторным узлом и резервуаром для воды не должно быть зазора.
	Резервуар для воды пуст.	Наполните резервуар водой.
Увлажнитель воздуха не запускается.	Требуемая целевая влажность воздуха уже достигнута или превышена.	Если необходима более высокая целевая влажность воздуха, настройте ее с помощью кнопки целевой влажности воздуха (см. гл. «7.2 Настройка целевой влажности воздуха»).
Недостаточный поток воздуха.	Загрязнен фильтр.	Очистите фильтр (см. гл. «8.2 Очистка фильтра») и (или) удалите накипь (при необходимости замените фильтр).
	Отверстия для впуска или выпуска воздуха заблокированы.	Проверьте отверстия для впуска и выпуска воздуха.
Увлажнитель воздуха работает слишком громко.	Посторонние предметы в отверстиях для впуска или выпуска воздуха.	Извлеките вилку из розетки и очистите отверстия для впуска и выпуска воздуха от посторонних предметов.
	Фильтр засорен.	Очистите фильтр (см. гл. «8.2 Очистка фильтра») и (или) удалите накипь (при необходимости замените фильтр).
	Увлажнитель воздуха стоит на неровной или наклонной поверхности.	Установите увлажнитель воздуха на ровную горизонтальную поверхность.
Панель управления не подсвечивается/ индикация отсутствует.	Вилка не вставлена в розетку и (или) прибор не включен.	Вставьте вилку в подходящую розетку.
	Прибор работает в ночном режиме.	С помощью кнопки скорости вентилятора выберите другую скорость или режим вентилятора.
Увлажнитель воздуха запускается на самой низкой скорости, хотя целевая влажность воздуха достигнута.	Прибор выполняет измерение, чтобы проверить, достигается ли целевая влажность воздуха.	-

Проблема	Возможная причина	Устранение
Индикатор резервуара для воды загорается, хотя резервуар для воды заполнен.	На кончике датчика уровня воды могут скапливаться пузырьки воздуха.	Извлеките из воды держатель фильтра вместе с фильтром и датчиком уровня воды по направлению вверх и установите все компоненты обратно.
На дисплее не отображается текущая относительная влажность воздуха.	Резервуар для воды пуст. Если емкость для воды пуста, показатели влажности не отображаются.	Наполните резервуар водой.

11. УТИЛИЗАЦИЯ

В интересах защиты окружающей среды запрещается утилизировать прибор по окончании срока службы вместе с бытовыми отходами. Утилизация должна производиться через соответствующие пункты сбора в стране использования прибора. Соблюдайте местные законодательные нормы по утилизации отходов. Прибор следует утилизировать согласно директиве ЕС по отходам электрического и электронного оборудования (Waste Electrical and Electronic Equipment, WEEE). При возникновении вопросов обращайтесь в организацию коммунального хозяйства, занимающуюся утилизацией. Информацию о приеме отслуживших приборов можно получить в местной администрации, организации по утилизации мусора или у продавца. Также соблюдайте правила утилизации фильтра.



12. ТЕХНИЧЕСКИЕ ДАННЫЕ

Наименование изделия	LB 300
Сетевое напряжение/мощность	220-240 V~, 50-60 Hz, 26 W
Вместимость резервуара для воды	3 литра
Допустимая площадь помещения	До 45 м ²
Испарительная способность	До 300 мл/ч
Диапазон измерения относительной влажности воздуха	От 20 до 95 %
Размеры	230 x 230 x 350 мм
Масса	Ок. 2940 г с фильтром
Класс защиты	Класс защиты II/□

Возможны технические изменения.

13. ГАРАНТИЯ

Более подробная информация о гарантии и гарантийных условиях находится в гарантийном талоне, который входит в комплект поставки.



Uważnie przeczytać niniejszą instrukcję obsługi. Przestrzegać ostrzeżeń i wskazówek dotyczących bezpieczeństwa. Zachować instrukcję obsługi do późniejszego wykorzystania. Udostępniać instrukcję obsługi innym użytkownikom. Przekazywać urządzenie wraz z instrukcją obsługi.

SPIS TREŚCI

1. Zawartość opakowania	100
2. Objasnienie symboli	101
3. Uzytkowanie zgodne z przeznaczeniem	101
4. Ostrzeżenia i wskazówki dotyczące bezpieczeństwa.....	102
5. Opis urządzenia.....	105
6. Uruchomienie	105
7. Zastosowanie	105
7.1 Rozpoczęcie użytkowania	105
7.2 Ustawianie docelowej wilgotności powietrza	107
7.3 Ustawianie prędkości wentylatora/trybu	107
7.4 Funkcja timera	108
7.5 Pierścień podświetlający LED	108
8. Czyszczenie i konserwacja.....	108
8.1 Funkcja osuszania filtra	108
8.2 Czyszczenie filtra	109
8.3 Wymiana filtra	109
8.4 Czyszczenie obudowy silniczka	110
8.5 Czyszczenie zbiornika wody, uchwytu filtra i czujnika poziomu wody	110
8.6 Odkamienianie.....	110
8.7 Przechowywanie.....	111
9. Akcesoria i części zamienne	111
10. Postępowanie w przypadku problemów	111
11. Utylizacja	112
12. Dane techniczne.....	113
13. Gwarancja	113

1. ZAWARTOŚĆ OPAKOWANIA











Zawartość opakowania należy sprawdzić pod kątem zewnętrznych uszkodzeń kartonowego opakowania oraz kompletności zawartości. Przed użyciem upewnić się, że na urządzeniu ani na akcesoriach nie widać żadnych uszkodzeń, a wszystkie części opakowania zostały usunięte. W razie wątpliwości zaprzestać używania urządzenia i zwrócić się do sprzedawcy lub pod podany adres działu obsługi klienta.

- 1 Nawilżacz powietrza
- 1 Filtr
- 1 Uchwyt na filtr z czujnikiem poziomu wody
- 1 instrukcja obsługi

2. OBJAŚNIENIE SYMBOLI

Na urządzeniu, w instrukcji obsługi, na opakowaniu i na tabliczce znamionowej urządzenia zastosowano następujące symbole:

⚠ OSTRZEŻENIE
Oznacza potencjalne niebezpieczeństwo. Nieuniknięcie tego ryzyka może prowadzić do śmierci lub najcięższych obrażeń ciała.
⚠ UWAGA
Oznacza potencjalne niebezpieczeństwo. Nieuniknięcie tego ryzyka może prowadzić do lekkich lub niewielkich obrażeń ciała.
WSKAZÓWKA
Oznacza potencjalnie szkodliwą sytuację. Nieuniknięcie tego ryzyka może prowadzić do uszkodzenia urządzenia lub jego otoczenia.

 Informacja o produkcie Wskazówka z ważnymi informacjami.	 Należy przeczytać instrukcję
 Urządzenia elektrycznego nie wolno utylizować wraz z innymi odpadami domowymi	 Tylko do użytku wewnętrznego
 Oddzielić produkt i elementy opakowania i zutylizować je zgodnie z lokalnymi przepisami.	Oznakowanie CE  Niniejszy produkt spełnia wymagania obowiązujących dyrektyw europejskich i krajowych.
 Oznakowanie identyfikujące materiał opakowaniowy. A = skrót nazwy materiału, B = numer materiału: 1-7 = tworzywa sztuczne, 20-22 = papier i tektura	 Producent
ERC Produkty spełniają wymogi przepisów technicznych obowiązujących w Euroazjatyckiej Unii Gospodarczej.	 Urządzenie klasy ochronności II
 Produkt sprawdzony pod kątem bezpieczeństwa zgodnie z wymogami niemieckiej ustawy o bezpieczeństwie produktów. (German Product Safety Act)	UK CA Oznaczenie zgodności z wymogami w Wielkiej Brytanii
 Symbol importera	

3. UŻYTKOWANIE ZGODNE Z PRZEZNACZENIEM

To urządzenie jest przeznaczone wyłącznie do nawilżania powietrza wewnątrz pomieszczeń.

Urządzenie należy stosować tylko w celu, dla którego zostało zaprojektowane, i w sposób określony w niniejszej instrukcji obsługi. Nieprawidłowe użycie może być niebezpieczne! Każde inne użycie, niezalecane przez producenta, może spowodować pożar, porażenie prądem elektrycznym lub obrażenia ciała. Producent nie ponosi odpowiedzialności za szkody wynikłe z nieprawidłowego bądź lekkomyślnego użycia.

4. OSTRZEŻENIA I WSKAZÓWKI DOTYCZĄCE BEZPIECZEŃSTWA

▲ OSTRZEŻENIE

- Urządzenie jest przeznaczone wyłącznie do użytku prywatnego, a nie do celów komercyjnych.
- Urządzenie może być obsługiwane przez dzieci od 8 roku życia oraz osoby z ograniczoną sprawnością fizyczną, ruchową i umysłową lub brakiem doświadczenia i wiedzy tylko wtedy, gdy znajdują się one pod nadzorem lub otrzymały instrukcje dotyczące bezpiecznego korzystania z urządzenia i są świadome zagrożeń wynikających z jego użytkowania.
- Dzieciom nie wolno się bawić urządzeniem.
- Czyszczenie i konserwacja urządzenia nie mogą być przeprowadzane przez dzieci, chyba że znajdują się one pod opieką osoby dorosłej.
- Przed napełnianiem i czyszczeniem należy odłączyć urządzenie od zasilania.
- Urządzenie należy czyścić tylko w podany sposób. W żadnym wypadku do wnętrza silniczka nie może się dostać ciecz.
- Nie używać środków czyszczących zawierających rozpuszczalniki.
- Aby uniknąć niebezpieczeństwa, w przypadku uszkodzenia kabla zasilającego urządzenia jego wymianę należy zlecić producentowi, w dziale obsługi klienta lub odpowiednio wykwalifikowanemu fachowcowi.
- Należy pamiętać, że wysoka wilgotność może sprzyjać rozwojowi mikroorganizmów w środowisku.
- Nie dopuszczać do zawilgocenia lub zamoczenia obszaru wokół urządzenia. Jeśli tak się stanie, zmniejszyć wydajność nawilżania. Jeśli nie można zmniejszyć wydajności nawilżania, należy na chwilę zatrzymać urządzenie. Nie wolno dopuścić do zawilgocenia materiałów chłonnych, tj. dywanów, zasłon, firan czy obrusów.
- Nigdy nie pozostawiać wody w zbiorniku, gdy urządzenie nie jest używane.
- Opróżnić i wyczyścić urządzenie przed odstawieniem. Przed kolejnym użyciem urządzenia należy je wyczyścić.

▲ OSTRZEŻENIE

Porażenie prądem elektrycznym

Tak jak każde urządzenie elektryczne, również to urządzenie należy użytkować w sposób ostrożny i rozważny, aby uniknąć niebezpieczeństwa porażenia prądem elektrycznym.

- Nie należy używać urządzenia w przypadku widocznych uszkodzeń urządzenia lub akcesoriów (na przykład uszkodzenia kabla albo wtyczki, gdy silnik się nie obraca, gdy urządzenie nie działa prawidłowo bądź gdy zostało upuszczone lub uszkodzone w jakikolwiek sposób. W tym przypadku należy skontaktować się z działem obsługi klienta).
- Urządzenie należy zasilać tylko napięciem sieciowym podanym na urządzeniu (tabliczka znamionowa jest widoczna na dolnej krawędzi silniczka).
- Nie należy używać urządzenia podczas burzy z piorunami.
- W razie uszkodzeń lub niewłaściwego działania natychmiast wyłączyć urządzenie i odłączyć je od zasilania.
- Wyciągając wtyczkę sieciową z gniazdka, nie wolno ciągnąć za kabel ani za urządzenie.
- Nie wolno trzymać ani przenosić urządzenia za kabel zasilania. Zachować odległość pomiędzy kablem i ciepłymi powierzchniami.
- Przed wyjęciem wtyczki z gniazdka należy zawsze wyłączyć urządzenie.
- Nie należy wyjmować wtyczki mokrymi ani wilgotnymi rękami.
- Urządzenie należy podłączyć bezpośrednio do odpowiedniego gniazdka elektrycznego, aby uniknąć ryzyka pożaru lub porażenia prądem.
- W celu ochrony przed zagrożeniami elektrycznymi NIE wolno zanurzać urządzenia w wodzie ani w innych płynach. Nie używać w pobliżu wody.
- Dzieci nie potrafią ocenić ryzyka związanego z używaniem urządzeń elektrycznych. Dlatego należy zawsze nadzorować dzieci przebywające w pobliżu urządzenia.
- Zawsze należy odłączać nawilżacz od zasilania przed jego przeniesieniem, odłączeniem silniczka od zbiornika na wodę, wymianą lub czyszczeniem filtra lub gdy urządzenie nie jest używane.
- Nie wkładać żadnych przedmiotów do otworów urządzenia ani pomiędzy obracające się części. Zwrócić uwagę, aby części ruchome miały odpowiednią przestrzeń zapewniającą im swobodny ruch. Nie dopuszczać do tego, aby do otworów urządzenia dostały się przedmioty.
- Nie używać urządzenia na wolnym powietrzu.
- Nie wolno blokować wlotu ani wylotu powietrza. Nie należy umieszczać urządzenia na miękkiej powierzchni, takiej jak łóżko lub kanapa, ponieważ może się ono przewrócić, a wlot albo wylot powietrza się zablokować lub z urządzenia może wylać się woda.
- Nie umieszczać żadnych przedmiotów na urządzeniu.
- Nie przykrywać kabla dywanami, bieżnikami itp.
- Nie przeprowadzać kabla pod meblami ani urządzeniami.
- Nie przeprowadzać kabla w miejscach o dużym natężeniu ruchu.
- Kabel należy układać tak, aby nie stwarzał zagrożenia potknięciem.
- NIE próbować naprawiać ani modyfikować funkcji elektrycznych lub mechanicznych tego urządzenia. W przeciwnym razie gwarancja zostanie unieważniona. Poza filtrem wewnątrz urządzenia nie ma części przeznaczonych do konserwowania przez użytkownika. Wszelkie prace konserwacyjne mogą być wykonywane wyłącznie przez wykwalifikowany personel.
- Należy pamiętać, aby silniczek urządzenia i przewód sieciowy nie miały kontaktu z wodą, parą ani innymi cieczami.
- Nie napełniać zbiornika wody przez wylot powietrza.
- Nie dopuszczać do zamoczenia silniczka.
- W żadnym wypadku nie sięgać po podłączone do zasilania urządzenie, które wpadło do wody. Należy natychmiast wyjąć wtyczkę z gniazdka.

⚠ OSTRZEŻENIE

Zagrożenie pożarowe

W przypadku użytkowania niezgodnego z przeznaczeniem lub nieprzestrzegania niniejszej instrukcji obsługi może dojść do zagrożenia pożarowego!

- Urządzenia nie należy używać pod przykryciem, np. pod kocem, poduszką itp.
- Nie używać urządzenia w pobliżu benzyny lub innych materiałów łatwopalnych.
- Aby zmniejszyć ryzyko pożaru, nie należy umieszczać kabla w pobliżu źródeł ciepła, grzejników, pieców lub nagrzewnic.
- Nie należy używać urządzenia w pobliżu palnych lub wybuchowych mieszanek gazów.
- Urządzenie należy trzymać z dala od źródeł ciepła, aby uniknąć stopienia się jego obudowy, co stworzyłoby zagrożenie pożarowe.
- Nigdy nie czyścić urządzenia łatwopalnymi środkami czyszczącymi.
- Nie stosować urządzenia w pobliżu otwartego ognia i urządzeń zasilanych gazem.

⚠ OSTRZEŻENIE

Naprawa

- Naprawy urządzeń elektrycznych mogą być wykonywane wyłącznie przez specjalistów. Nieodpowiednio wykonane naprawy mogą spowodować poważne niebezpieczeństwo dla użytkownika. Zlecać naprawy serwisowi lub autoryzowanemu dystrybutorowi.
- Nie wolno otwierać silniczka.

⚠ OSTRZEŻENIE

Ryzyko obrażeń ciała

- Należy uważać, aby włosy lub palce nie dostały się do wylotu powietrza.
- Do wody nie wolno dodawać substancji zapachowych ani chemicznych.

WSKAZÓWKA

Obsługa

- Po każdym użyciu i przed każdym czyszczeniem należy wyłączyć urządzenie oraz odłączyć je od gniazdka elektrycznego.
- Urządzenia nie należy używać w pomieszczeniach o wysokiej wilgotności powietrza ani w przypadku wahań temperatury (np. łazienka, kuchnia).
- Nie należy stawiać żadnych przedmiotów na urządzeniu.
- Należy chronić urządzenie przed wysoką temperaturą.
- Chronić urządzenie przed promieniami słonecznymi, uderzeniem oraz upadkiem.
- Nie potrząsać urządzeniem.
- Umieścić urządzenie na twardej, poziomej i suchej powierzchni.
- Unikać szkód spowodowanych przez wodę (np. rozbryzgów na drewnianej podłodze), posługując się ostrożnie urządzeniem. W razie przypadkowego przewrócenia urządzenia może z niego wypłynąć woda, nawet jeśli jest ono wyłączone i niepodłączone do prądu.
- Wilgotność w bezpośrednim otoczeniu nawilżacza powietrza może być wysoka.
- Jeśli urządzenie nie jest używane, należy wylać pozostałą wodę. Pozostała woda nie jest wodą pitną! Wylać resztę wody do kanalizacji.
- Nigdy nie pić pozostałej wody! Nie należy również używać pozostałej wody do pojenia zwierząt ani podlewania roślin.
- Nie używać urządzenia w miejscach, w których wcześniej stosowano kadzidełka lub środki dymiące jako środki odstraszające owady.
- Nie używać urządzenia w pomieszczeniach, w których znajdują się opary chemiczne lub pozostałości oleju.

5. OPIS URZĄDZENIA

Odnosne rysunki przedstawiono na stronie 3.

Nawilżacz powietrza	Panel obsługi
1 Panel obsługi	11 Przycisk WŁ./WYŁ.
2 Pierścień podświetlający LED	12 Wyświetlacz (wyświetla aktualną wilgotność względną, prędkość wentylatora i czas timera)
3 Wylot powietrza	13 Wskaźnik docelowej wilgotności powietrza
4 Silniczek	14 Przycisk docelowej wilgotności powietrza
5 Filtr	15 Przycisk timera
6 Czujnik poziomu wody	16 Przycisk prędkości wentylatora
7 Oznaczenie „Maks.”	17 Wskaźnik NOC (świeci się, gdy tryb nocny jest aktywny)
8 Uchwyt na filtr	18 Wskaźnik AUTO (świeci się, gdy tryb AUTO jest aktywny)
9 Zbiornik na wodę	19 Wskaźnik suszenia filtra (świeci się, gdy funkcja suszenia filtra jest aktywna)
10 Wlot powietrza	20 Wskaźnik wymiany filtra (świeci się, gdy konieczna jest wymiana filtra)
	21 Wskaźnik poziomu wody w zbiorniku (świeci się, gdy zbiornik wody jest pusty/napełniony)

6. URUCHOMIENIE

1. Otworzyć kartonowe opakowanie.
2. Pozostawić zamknięty worek foliowy i wyjąć urządzenie do góry.
3. Zdjąć wszystkie folie i taśmy. Wyciągnąć filtr **5** z urządzenia (patrz rozdział „8.3 Wymiana filtra”) i wyjąć go z folii. Następnie umieścić filtr **5** w urządzeniu.
4. Sprawdzić, czy urządzenie, wtyczka sieciowa i kabel nie są uszkodzone.

7. ZASTOSOWANIE

7.1 Rozpoczęcie użytkowania

Krok 1: Ustawianie nawilżacza powietrza

1. Ustawić nawilżacz powietrza na płaskiej, równej, twardej powierzchni, aby uniknąć wibracji i hałasu. Nigdy nie przenosić nawilżacza podczas pracy.
2. Ustawić nawilżacz tak, aby wokół urządzenia było 30 cm wolnej przestrzeni ze wszystkich stron.
3. Należy pamiętać o tym, że otwory wlotowy **10** i wylotowy **3** powietrza nie mogą być zakryte.

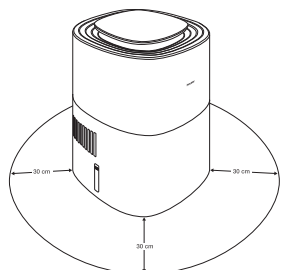

Krok 2: Napełnianie zbiornika wody

1. Wyjąć silniczek [4] do góry.
2. Umieścić filtr [5] w zbiorniku na wodę [9], używając uchwyty filtra [8], w tym czujnika poziomu wody [6].
3. Napełnić zbiornik na wodę [9] zimną wodą lub wodą destylowaną do oznaczenia „Maks.” [7]. Temperatura wody nie powinna przekraczać 40°C. Nie napełniać zbiornika na wodę [9] powyżej oznaczenia „Maks.” [7].
4. Ponownie umieścić silniczek [4] w zbiorniku na wodę [9].

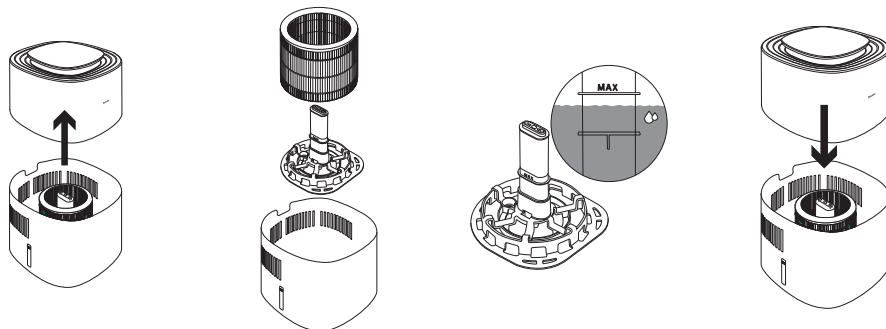

WSKAZÓWKA

Podczas montażu uchwyty filtra [8] wraz z filtrem [5] i czujnikiem poziomu wody [6] należy zwrócić uwagę, aby okrągły otwór uchwyty filtra [8] znalazł się na niewielkiej wypukłości w dnie zbiornika wody.



Krok 3: Pozostawić filtr do napełnienia.

Aby zapewnić optymalne nawilżanie, przed włączeniem nawilżacza pozostawić filtr [5] na 30 minut w celu wchłonięcia wody (poziom wody może spaść poniżej oznaczenia „Maks.” [7]).



Krok 4: Włączanie nawilżacza powietrza

1. Włożyć wtyczkę sieciową do odpowiedniego gniazda. Ułożyć kabel tak, aby nie można było się o niego potknąć.
2. Aby włączyć nawilżacz powietrza, nacisnąć przycisk włączania/wyłączania [11]. Przy pierwszym uruchomieniu nawilżacz powietrza pracuje domyślnie w trybie automatycznym R (patrz rozdział „7.3 Ustawianie prędkości wentylatora/trybu”).
3. Pierścień podświetlający LED [2] włącza się automatycznie. Pierścień podświetlający LED [2] wskazuje aktualną wilgotność powietrza w pomieszczeniu za pomocą kolorów (patrz rozdział „7.5 Pierścień podświetlający LED”). Po kilku sekundach na wyświetlaczu [12] pojawi się aktualna względna wilgotność powietrza w pomieszczeniu.
4. Gdy tylko woda w zbiorniku zostanie wyczerpana, nawilżacz powietrza automatycznie się wyłączy, a na panelu obsługi zaświeci się Wskaźnik poziomu wody w zbiorniku [21]. Jeśli zbiornik na wodę jest pusty, nie są wyświetlane żadne wartości wilgotności. Napełnić zbiornik na wodę [9] ponownie wodą lub włączyć funkcję osuszania filtra (patrz punkt „8.1 Funkcja osuszania filtra”).

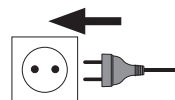

Krok 5: Ustawianie funkcji dodatkowej

Teraz można opcjonalnie ustawić następujące funkcje: wilgotność docelowa, prędkość wentylatora/tryb, funkcja timera i pierścień podświetlający LED
Bardziej szczegółowe informacje na temat poszczególnych funkcji można znaleźć w rozdziałach od 7.2 do 7.5.



Krok 6: Po użyciu

1. Po każdym użyciu należy wyjąć wtyczkę z gniazdka.
2. Wylać pozostałą wodę ze zbiornika na wodę [9]. Nie wolno pozostawiać wody w zbiorniku na wodę [9], gdy urządzenie nie jest używane.
3. Filtr [5] należy osuszyć powietrzem, gdy nie jest używany lub okresowo po użyciu korzystać z funkcji suszenia filtra (patrz rozdział „8.1 Funkcja osuszania filtra”).



Aby zmienić pozycję nawilzacza powietrza, wyjąć wtyczkę z gniazdka i opróżnić zbiornik wody [9], aby uniknąć przelania wody. Podczas przenoszenia nawilzacza powietrza należy trzymać urządzenie obiema rękami za spód zbiornika na wodę [9].

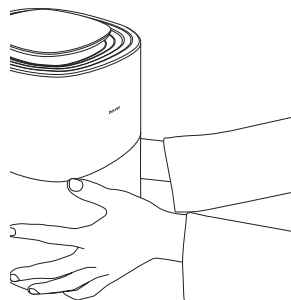
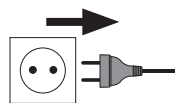

7.2 Ustawianie docelowej wilgotności powietrza

Opcjonalnie można ustawić docelową wilgotność powietrza w nawilzaczu powietrza.

Wskaźnik docelowej wilgotności powietrza [13] pokazuje aktualnie ustawioną docelową wilgotność powietrza (40%, 50% lub 60%).

Jeśli na wskaźniku wilgotności docelowej [13] nie świeci się żadna wartość, nawilżacz będzie nawilżał do momentu osiągnięcia wilgotności 70%, a następnie wyłączy się. Aby uniknąć zawilgocenia pomieszczenia, zalecamy wybór wilgotności powietrza pomiędzy 40-60%.

1. Za pomocą przycisku wilgotności docelowej [14] wybrać żądaną wilgotność.
2. Wybrana docelowa wilgotność powietrza zaświeci się na wskaźniku wilgotności docelowej [13]. Jeśli na wskaźniku wilgotności docelowej [13] nie świeci się żadna wartość, oznacza to, że docelowa wilgotność powietrza jest ustawiona na 70%. Po osiągnięciu docelowej wilgotności nawilżacz wyłączy się automatycznie.





W celu jak najszybszego osiągnięcia docelowej wilgotności powietrza zaleca się, aby podczas użytkowania okna i drzwi były zamknięte, ponieważ suche powietrze zewnętrzne może spowolnić osiągnięcie wilgotności docelowej.

7.3 Ustawianie prędkości wentylatora/trybu

Nawilżacz powietrza ma trzy prędkości wentylatora (1, 2 i 3) i dwa TRYBY (tryb AUTO R [A] i tryb NOCNY S [S]).

- Wybrać prędkość wentylatora lub tryb na włączonym nawilżaczu za pomocą przycisku prędkości wentylatora **16**. Na wyświetlaczu **12** pokazywana jest aktualnie ustawiona prędkość wentylatora lub aktualny tryb. Po kilku sekundach na wyświetlaczu **12** ponownie wyświetli się aktualna względna wilgotność powietrza w pomieszczeniu.

Na wyświetlaczu świeci	Opis
1	niska prędkość wentylatora
2	średnia prędkość wentylatora
3	wysoka prędkość wentylatora
	W trybie nocnym pierścień podświetlający LED 2 i wszystkie wskaźniki na panelu obsługi 1 gasną, z wyjątkiem wskaźnika trybu NOCNEGO 17 . W trybie NOCNYM zawsze aktywna jest niska prędkość wentylatora.
	W trybie AUTO prędkość wentylatora jest regulowana automatycznie w zależności od tego, jak blisko bieżącej wilgotności powietrza znajduje się żądana wilgotność.

7.4 Funkcja timera

Nawilżacz powietrza posiada funkcję minutnika, dzięki której można ustalić, po ilu godzinach nawilżacz powietrza powinien się samoczynnie wyłączyć. Timer można ustawić w zakresie od 1 do 9 godzin.

- Za pomocą przycisku timera **15** wybrać odpowiedni timer. Na wyświetlaczu **12** zaświeci się aktualnie ustawiony minutnik (np. 5 h). Po kilku sekundach na wyświetlaczu **12** ponownie wyświetli się aktualna wilgotność powietrza.
- Aby wyłączyć timer, należy naciskać przycisk timera **15** tak często, aż na wyświetlaczu pojawi się symbol  h. Timer jest teraz wyłączony.

7.5 Pierścień podświetlający LED

Pierścień podświetlający LED **2** wskazuje aktualną wilgotność powietrza w pomieszczeniu w kolorze.

Kolor pierścienia podświetlającego LED	Wilgotność powietrza	Ocena
biały	≤ 39%	Aktualna wilgotność powietrza jest zbyt niska
niebieski	40-70%	Aktualna wilgotność powietrza jest prawidłowa
wyłączony	>70%	Aktualna wilgotność powietrza jest zbyt wysoka

Pierścień podświetlający LED **2** można również wyłączyć lub włączyć. Aby wyłączyć lub włączyć pierścień podświetlający LED **2**, należy nacisnąć przycisk wilgotności docelowej **14** i przytrzymać go przez 5 sekund.

8. CZYSZCZENIE I KONSERWACJA

8.1 Funkcja osuszania filtra

Jeśli nawilżacz nie jest używany, w filtrze **5** mogą rozwijać się pleśń i bakterie. Dlatego należy zawsze spuszczać pozostałą wodę ze zbiornika i osuszyć wszystkie części, gdy urządzenie nie jest używane. Pozostawić filtr **5** do wyschnięcia na powietrzu lub skorzystać z funkcji suszenia filtra w celu szybszego wysuszenia:

1. Przed włączeniem funkcji osuszania filtra należy upewnić się, że woda pozostała w zbiorniku została usunięta (pod uchwytem filtra **8** może zbierać się wilgoć resztkowa, którą należy wysuszyć ręcznie). Funkcja osuszania filtra może zostać uruchomiona dopiero po opróżnieniu resztek wody.
2. Aby aktywować funkcję suszenia filtra, należy przytrzymać wciśnięty przycisk prędkości wentylatora **16** przez 5 sekund. Wskaźnik osuszania filtra **19** zacznie świecić. Funkcja suszenia filtra osusza teraz filtr **5** na najwyższym poziomie przez kolejne 3 godziny. Aby wcześniej wyłączyć funkcję suszenia filtra, należy nacisnąć dowolny inny przycisk.
3. Po upływie czasu sprawdzić, czy filtr **5** jest całkowicie suchy. Jeśli filtr **5** nie jest jeszcze całkowicie suchy, ponownie aktywować funkcję suszenia filtra.

8.2 Czyszczenie filtra

⚠ OSTRZEŻENIE

Przed czyszczeniem upewnić się, że wtyczka sieciowa oczyszczacza powietrza jest wyjęta z gniazdka! Filtr **5** należy czyścić wyłącznie metodą opisaną w niniejszej instrukcji obsługi. Nigdy nie myć filtra **5** w zmywarce do naczyń.

Regularne czyszczenie filtra **5** to warunek higienicznej i bezusterkowej pracy urządzenia. Co tydzień płukać filtr **5** pod bieżącą wodą, aby usunąć kurz, brud i włosy.

WSKAZÓWKA

Filtr **5** należy wymieniać najpóźniej po 6 miesiącach (patrz rozdział „8.3 Wymiana filtra”). Jeśli filtr **5** jest zakamieniony, odkamienić go zgodnie z opisem w rozdziale „8.6 Odkamienianie”.

8.3 Wymiana filtra

WSKAZÓWKA

W przypadku wymiany filtra **5** należy używać wyłącznie oryginalnych filtrów zamiennych firmy Beurer (patrz rozdział „9. Akcesoria i części zamienne”).

Filtr **5** należy wymieniać najpóźniej po 6 miesiącach. Wskaźnik wymiany filtra **20** włącza się automatycznie po 1440 godzinach pracy*. Jeśli filtr **5** jest silnie zabrudzony, zdeformowany lub odbarwiony przed upływem 1440 godzin pracy, należy wcześniej wymienić filtr **5**, a następnie zresetować licznik godzin pracy do 0 (patrz krok 6 w tym rozdziale).

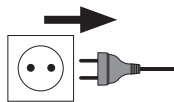

1. Odłączyć nawilżacz powietrza od gniazdka.

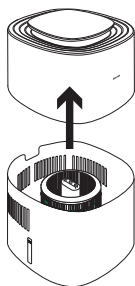

2. Wyciągnąć silniczek **4** do góry.

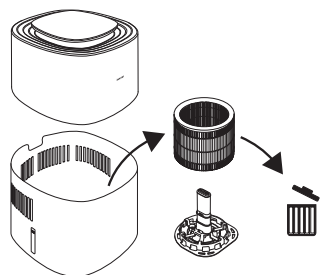

3. Wyjąć stary filtr **5** i zutylizować go w odpowiedni sposób.

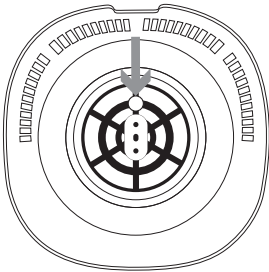
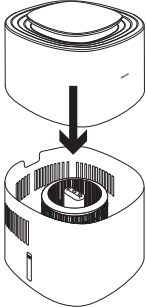
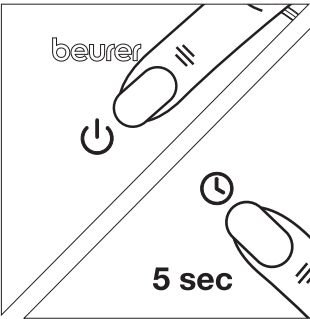
		
<p>4. Założyć nowy filtr na uchwyt filtra 8. Upewnić się, że okrągły otwór uchwyty filtra 8 znajduje się na małym wgłębieniu w dnie zbiornika wody.</p>	<p>5. Ponownie umieścić silniczek 4 na zbiorniku na wodę 9. Upewnić się, że między nimi nie ma przerwy.</p>	<p>6. Włączyć nawilżacz powietrza za pomocą przycisku WŁ./WYŁ 11. Przytrzymać wciśnięty przycisk timera 15 przez 5 sekund, aż zgaśnie wskaźnik wymiany filtra 20. Wewnętrzny licznik godzin pracy jest teraz wyzerowany.</p>

* Na podstawie średniego użytkowania nawilżacza po 8 godzin dziennie przez 6 miesięcy.

8.4 Czyszczenie obudowy silniczka

Obudowę silniczka **4** należy czyścić lekko wilgotną ściereczką (wodą lub łagodnym detergentem). Nie używać rozpuszczalników, innych agresywnych środków czyszczących/szorujących ani alkoholu, ponieważ mogłyby one uszkodzić powierzchnię.

⚠ OSTRZEŻENIE

Nigdy nie myć silniczka **4** w zmywarce. Nie dopuszczać do przedostania się cieczy do wylotu powietrza **3**.

8.5 Czyszczenie zbiornika wody, uchwyty filtra i czujnika poziomu wody

Zbiornik na wodę **9**, uchwyt na filtr **8** i czujnik poziomu wody **6** można od czasu do czasu myć w zmywarce. Nie narażać elementów na działanie temperatur powyżej 45°C. Czujnik poziomu wody **6** można odłączyć od uchwyty filtra **8**, pociągając go. Aby złożyć czujnik poziomu wody **6** włożyć go z powrotem do uchwyty filtra **8**. Alternatywnie zbiornik na wodę **9**, uchwyt filtra **8** i czujnik poziomu wody **6** można również czyścić ręcznie łagodnym roztworem czyszczącym.

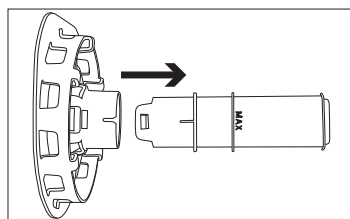

8.6 Odkamienianie

Zalecamy cotygodniowe odkamienianie filtra **5** i zbiornika na wodę **9**.

Użyć roztworu kwasu cytrynowego (6 g czystego kwasu cytrynowego w proszku rozpuszczonego na 1 litr wody) jako roztworu do odkamieniania.

Odkamienianie filtra

1. Napętnić zbiornik roztworem odkamieniającym.
2. Umieścić uchwyt filtra **8** wraz z czujnikiem poziomu wody **6** i filtrem **5** w roztworze odkamieniającym, aby wszystkie części były zakryte.

3. Pozostawić na godzinę. Następnie dokładnie splukać pod bieżącą wodą. Nigdy nie wyciskać filtra [5], ponieważ może ulec odkształceniu.
4. W razie potrzeby powtórzyć ten proces.

Odkamienianie zbiornika na wodę

1. Napełnić zbiornik na wodę [9] do oznaczenia Maks. [7].
2. Pozostawić na godzinę.
3. Wypłukać zbiornik na wodę [9] pod bieżącą wodą.
4. W razie potrzeby powtórzyć ten proces.

8.7 Przechowywanie

Jeśli urządzenie nie jest używane, należy wykonać następujące czynności:

1. Wylać pozostałą wodę ze zbiornika na wodę [9].
2. Osuszyć filtr [5] za pomocą funkcji suszenia filtra (patrz rozdział „8.1 Funkcja osuszania filtra”) lub pozostawić go do wyschnięcia na powietrzu.
3. Wyczyścić filtr [5], zbiornik wody [9], uchwyt filtra [8] i czujnik poziomu wody [6].
4. Nawilżacz należy przechowywać w oryginalnym opakowaniu w suchym miejscu.
5. Przechowywać nawilżacz bez obciążania.

9. AKCESORIA I CZĘŚCI ZAMIENNE

Aby zakupić akcesoria i części zamienne, należy odwiedzić stronę www.beurer.com lub skontaktować się z odpowiednim serwisem (zgodnie z listą adresów serwisowych) w swoim kraju. Akcesoria i części zamienne są dostępne także w sklepach.

Oznaczenie	Nr artykułu lub nr katalogowy
Filtr wymienny	110.005

10. POSTĘPOWANIE W PRZYPADKU PROBLEMÓW

Problem	Możliwa przyczyna	Rozwiązanie
Nie można włączyć nawilżacza powietrza.	Wtyczka sieciowa nie jest włożona do gniazda	Wkładanie wtyczki sieciowej do odpowiedniego gniazda
	Silniczek nie jest prawidłowo osadzony na zbiorniku wody	Sprawdzić prawidłowe osadzenie. Między korpusem silniczka a zbiornikiem na wodę nie powinno być odstępów.
	Zbiornik na wodę jest pusty	Napełnianie zbiornika wody
Nawilżacz powietrza nie uruchamia się	Żądana wilgotność powietrza została już osiągnięta lub przekroczona	Aby zwiększyć wilgotność docelową, należy ustawić ją za pomocą przycisku wilgotności docelowej (patrz rozdział „7.2 Ustawianie docelowej wilgotności powietrza”).
Niedostateczny przepływ powietrza	Zabrudzony filtr	Wyczyścić filtr (patrz rozdział „8.2 Czyszczenie filtra”) i/lub odkamienić (w razie potrzeby wymienić).
	Zablokowany wlot lub wylot powietrza	Sprawdzić wlot/wylot powietrza

Problem	Możliwa przyczyna	Rozwiązanie
Nawilżacz powietrza jest bardzo głośny	Zanieczyszczenia we wlocie lub wylocie powietrza	Odłączyć przewód zasilający i usunąć z wlotu/wylotu powietrza ciała obce.
	Zatkany filtr	Wyczyścić filtr (patrz rozdział „8.2 Czyszczenie filtra”) i/lub odkamienić (w razie potrzeby wymienić).
	Nawilżacz powietrza nie stoi na równej i płaskiej powierzchni	Nawilżacz powietrza ustawiać na równej i płaskiej powierzchni.
Panel obsługi nie jest podświetlony/brak wyświetlacza.	Wtyczka sieciowa nie jest podłączona do gniazda i/lub nie jest włączona.	Wkładanie wtyczki sieciowej do odpowiedniego gniazda
	Urządzenie znajduje się w trybie nocnym.	Za pomocą przycisku prędkości wentylatora wybrać inną prędkość wentylatora lub tryb.
Nawilżacz uruchamia się na najniższym poziomie, mimo osiągnięcia docelowej wilgotności powietrza.	Urządzenie wykonuje pomiar, aby sprawdzić, czy docelowa wilgotność powietrza jest nadal osiągana.	-
Wskaźnik poziomu wody świeci się, gdy zbiornik na wodę jest pełny.	Na końcówce czujnika poziomu wody mogą się zbierać pęcherzyki powietrza.	Unieść uchwyt filtra wraz z filtrem i czujnikiem poziomu wody do góry z wody i ponownie włożyć wszystkie elementy.
Wyświetlacz nie pokazuje aktualnej wilgotności względnej powietrza.	Zbiornik na wodę jest pusty. Jeśli zbiornik na wodę jest pusty, nie są wyświetlane żadne wartości wilgotności.	Napełnianie zbiornika wody

11. UTYLIZACJA

W związku z wymogami ochrony środowiska po zakończeniu eksploatacji nie należy wyrzucać urządzenia wraz z odpadami z gospodarstwa domowego. Należy je oddać do utylizacji w odpowiednim punkcie odbioru w swoim kraju. Przestrzegać lokalnych przepisów dotyczących utylizacji materiałów. Urządzenie należy zutylizować zgodnie z dyrektywą WE o zużytych urządzeniach elektrycznych i elektronicznych (ang. Waste Electrical and Electronic Equipment, WEEE). W razie pytań należy się zwrócić do lokalnego urzędu odpowiedzialnego za utylizację odpadów. Informacje na temat punktów odbioru używanych urządzeń można uzyskać w urzędzie gminy lub miasta, w zakładach oczyszczania lub od sprzedawcy.



Zużyty sprzęt może mieć szkodliwy wpływ na środowisko i zdrowie ludzi z uwagi na potencjalną zawartość niebezpiecznych substancji, mieszanin oraz części składowych. Gospodarstwo domowe spełnia ważną rolę w przyczynianiu się do ponownego użycia i odzysku surowców wtórnych, w tym recyklingu zużytego sprzętu. Na tym etapie kształtuje się postawy, które wpływają na zachowanie wspólnego dobra jakim jest czyste środowisko naturalne.

12. DANE TECHNICZNE

Nazwa produktu:	LB 300
Napięcie sieciowe / Moc	220-240 V~, 50-60 Hz, 26 W
Pojemność zbiornika na wodę	3 litry
Nadaje się do pomieszczeń o powierzchni	do 45 m ² .
Wydajność parowania	do 300 ml / h
Zakres pomiaru względnej wilgotności powietrza	20-95%
Wymiary	230 x 230 x 350 mm
Masa	ok. 2940 g, z filtrem
Klasa ochronności	Stopień ochrony II / <input type="checkbox"/>

Zastrzega się możliwość wprowadzania zmian technicznych.

13. GWARANCJA

Szczegółowe informacje na temat gwarancji i warunków gwarancji znajdują się w załączonej ulotce gwarancyjnej.



Lees deze gebruiksaanwijzing zorgvuldig door. Lees de waarschuwingen en volg de veiligheidsrichtlijnen op. Bewaar de gebruiksaanwijzing voor later gebruik. Zorg ervoor dat de gebruiksaanwijzing beschikbaar is voor andere gebruikers. Geef als u het apparaat aan iemand anders geeft, ook de gebruiksaanwijzing mee.

INHOUD

1. Bij levering inbegrepen.....	114
2. Verklaring van de symbolen	115
3. Voorgescreven gebruik.....	115
4. Waarschuwingen en veiligheidsrichtlijnen..	116
5. Beschrijving van het apparaat	119
6. Ingebruikname.....	119
7. Gebruik.....	120
7.1 Gebruik starten	120
7.2 Doelluchtvochtigheid instellen.....	122
7.3 Ventilatorsnelheid/modus instellen	122
7.4 Timerfunctie.....	122
7.5 Led-lichtring.....	123
8. Reiniging en onderhoud	123
8.1 Filterdroogfunctie.....	123
8.2 Filter reinigen	123
8.3 Filter vervangen	123
8.4 Behuizing van de motorunit reinigen ...	124
8.5 Watertank, filterhouder en waterniveausensor reinigen	125
8.6 Ontkalking.....	125
8.7 Opslag	125
9. Toebehoren en reserveonderdelen.....	125
10. Wat te doen bij problemen	126
11. Verwijderen	127
12. Technische gegevens	127
13. Garantie	127

1. BIJ LEVERING INBEGREPEN













Controleer of de buitenkant van de verpakking intact is en of alle onderdelen aanwezig zijn. Alvorens het apparaat te gebruiken, moet worden gecontroleerd of het apparaat en de toebehoren zichtbaar beschadigd zijn en moet al het verpakkingsmateriaal worden verwijderd. Wij adviseren u het apparaat bij twijfel niet te gebruiken en contact op te nemen met de verkoper of met de betreffende klantenservice.

- 1 luchtbevochtiger
- 1 filter
- 1 filterhouder incl. waterniveausensor
- 1 gebruiksaanwijzing

2. VERKLARING VAN DE SYMBOLEN

Op het apparaat, in de gebruiksaanwijzing, op de verpakking en op het typeplaatje van het apparaat worden de volgende symbolen gebruikt:

<p>⚠ WAARSCHUWING</p> <p>Duidt op een mogelijk dreigend gevaar. Indien dit niet vermeden wordt, kan het de dood of ernstig letsel tot gevolg hebben.</p>
<p>⚠ VOORZICHTIG</p> <p>Duidt op een mogelijk dreigend gevaar. Indien dit niet vermeden wordt, kan het lichte of geringe verwondingen tot gevolg hebben.</p>
<p>LET OP</p> <p>Duidt op een mogelijk schadelijke situatie. Indien deze niet vermeden wordt, kan de apparatuur of iets in de omgeving daarvan beschadigd raken.</p>

<p> Productinformatie Verwijzing naar belangrijke informatie.</p>	<p> Instructie lezen</p>
<p> Het (elektrisch) apparaat mag niet met het huisvuil worden weggegooid</p>	<p> Uitsluitend voor gebruik binnenshuis</p>
<p> Scheid het product en de verpakkingscomponenten en voer het afval volgens de lokale voorschriften af.</p>	<p> CE-markering Dit product voldoet aan de eisen van de geldende Europese en nationale richtlijnen.</p>
<p> Aanduiding voor de identificatie van het verpakkingsmateriaal. A = materiaalafkorting, B = materiaalnummer: 1-7 = kunststoffen, 20-22 = papier en karton</p>	<p> Fabrikant</p>
<p> De producten voldoen aantoonbaar aan de eisen van de technische voorschriften van de Euraziatische Economische Unie (EEU).</p>	<p> Apparaat uit veiligheidsklasse II</p>
<p> Gecontroleerde veiligheid overeenkomstig de eisen van de Duitse wet inzake productveiligheid (German Product Safety Act)</p>	<p> UKCA-markering (UK Conformity Assessed)</p>
<p> Importeursymbool</p>	

3. VOORGESCHREVEN GEBRUIK

Dit apparaat is uitsluitend bestemd voor het bevochtigen van de lucht in binnenruimten. Gebruik dit apparaat uitsluitend voor het doel waarvoor het is ontwikkeld en uitsluitend op de in deze gebruiksaanwijzing aangegeven wijze. Elk oneigenlijk gebruik kan gevaarlijk zijn. Elk ander gebruik dat niet door de fabrikant wordt aanbevolen, kan leiden tot brand, elektrische schokken of letsel bij personen. De fabrikant is niet aansprakelijk voor schade die voortkomt uit oneigenlijk of onzorgvuldig gebruik.

4. WAARSCHUWINGEN EN VEILIGHEIDSRICHTLIJNEN

⚠ WAARSCHUWING

- Het apparaat is alleen bestemd voor thuis-/privégebruik, niet voor commerciële doeleinden.
- Dit apparaat kan worden gebruikt door kinderen van 8 jaar en ouder en door personen met een beperkt fysiek, zintuiglijk of mentaal vermogen of gebrek aan ervaring of kennis, maar alleen als zij het apparaat onder toezicht gebruiken of zijn geïnstrueerd over het veilige gebruik van het apparaat en zij de daaruit voortkomende gevaren begrijpen.
- Kinderen mogen niet met het apparaat spelen.
- Het apparaat mag niet door kinderen worden gereinigd of onderhouden, tenzij dit onder toezicht gebeurt.
- Zorg ervoor dat de netstekker van het apparaat uit het stopcontact is getrokken als u het apparaat vult of reinigt.
- Reinig het apparaat alleen op de voorgeschreven manier. Er mogen geen vloeistoffen binnendringen in de motorunit.
- Gebruik geen oplosmiddelhoudende reinigingsmiddelen.
- Als het netsnoer van dit apparaat beschadigd raakt, moet het door de fabrikant, diens klantenservice of een vergelijkbaar gekwalificeerde persoon worden vervangen om gevaarlijke situaties te voorkomen.
- Houd er rekening mee dat hoge vochtigheidswaarden de groei van biologische organismen in het milieu kunnen bevorderen.
- Laat het gebied rondom het apparaat niet vochtig of nat worden. Als er sprake is van vochtigheid, verlaagt u de bevochtigingsuitvoer van het apparaat. Als het niet mogelijk is de bevochtigingsuitvoer te verlagen, moet u het gebruik van het apparaat tijdelijk onderbreken. Let op dat absorberende materialen, bijvoorbeeld vloerkleden, gordijnen of tafellakens, niet vochtig worden.
- Laat nooit water in de tank zitten wanneer het apparaat niet in gebruik is.
- Leeg en reinig het apparaat voordat u het opbergt. Reinig het apparaat voor het volgende gebruik.

⚠ WAARSCHUWING

Elektrische schokken

Net als elk elektrisch apparaat moet ook dit apparaat voorzichtig en bedachtzaam worden gebruikt om elektrische schokken te voorkomen.

- Gebruik het apparaat niet als het apparaat of de toebehoren zichtbaar beschadigd zijn (bijvoorbeeld als het netsnoer of de netstekker beschadigd is, als de motor niet draait, na een storing van het apparaat of als het apparaat gevallen is of op een andere wijze beschadigd is geraakt. Neem in dit geval contact op met de klantenservice).
- Gebruik het apparaat alleen met de op het apparaat aangegeven netspanning (het typeplaatje staat op de onderste rand van de motorunit).
- Gebruik het apparaat niet tijdens onweer.
- Schakel het apparaat in geval van een defect of storing onmiddellijk uit en trek de netstekker van het apparaat uit het stopcontact.
- Trek niet aan het netsnoer of aan het apparaat om de netstekker uit het stopcontact te halen.
- Gebruik het netsnoer nooit om het apparaat op te tillen of te dragen. Houd het snoer uit de buurt van warme oppervlakken.
- Schakel het apparaat altijd uit voordat u de netstekker uit het stopcontact trekt.
- Trek de netstekker nooit met natte of vochtige handen uit het stopcontact.
- Sluit het apparaat rechtstreeks aan op een geschikt stopcontact om brand of elektrische schokken te voorkomen.
- Dompel het apparaat NIET onder in water of andere vloeistoffen om elektrische gevaren te voorkomen. Gebruik het apparaat niet in de nabijheid van water.
- Kinderen kunnen de gevaren van het gebruik van elektrische apparaten niet inschatten. Houd daarom altijd toezicht op kinderen wanneer ze in de buurt van het apparaat zijn.
- Trek de netstekker van de luchtbevochtiger altijd uit het stopcontact voordat u het apparaat verplaatst, de motorunit van de watertank haalt, het filter vervangt of reinigt of wanneer het apparaat niet in gebruik is.
- Steek geen voorwerpen in de openingen of in de roterende delen van het apparaat. Zorg ervoor dat de bewegende delen altijd vrij kunnen bewegen. Laat nooit voorwerpen in de openingen van het apparaat vallen.
- Gebruik het apparaat niet in de buitenlucht.
- Zorg ervoor dat de luchtinlaat of luchtuitlaat niet wordt geblokkeerd. Plaats het apparaat niet op een zacht oppervlak zoals een bed of bank, anders kan het apparaat kantelen en kan de opening van de luchtinlaat of luchtuitlaat geblokkeerd raken of kan er water uit het apparaat lopen.
- Plaats GEEN voorwerpen op het apparaat.
- Bedek het netsnoer NIET met een vloerkleed, looper enzovoorts.
- Leg het netsnoer NIET onder meubels of apparaten door.
- Leg het netsnoer NIET op een plek waar veel rondgelopen wordt.
- Leg het netsnoer zo neer dat het geen struikelgevaar vormt.
- Probeer de elektrische of mechanische functies op dit apparaat NIET te repareren of aan te passen. Wanneer u dit toch doet, vervalt uw garantie. Het apparaat bevat buiten het filter geen onderdelen die door de gebruiker kunnen worden onderhouden. Alle onderhoudswerkzaamheden mogen alleen door gekwalificeerd personeel worden uitgevoerd.
- Zorg ervoor dat de motorunit van het apparaat en het netsnoer niet met water, damp of andere vloeistoffen in aanraking komen.
- Vul de watertank niet via de luchtuitlaat.
- Voorkom dat de motorunit nat wordt.
- Raak nooit een apparaat aan dat in het water is gevallen. Trek onmiddellijk de netstekker uit het stopcontact.

⚠ WAARSCHUWING

Brandgevaar

Door oneigenlijk gebruik of het negeren van de aanwijzingen in deze gebruiksaanwijzing ontstaat er onder bepaalde omstandigheden brandgevaar!

- Gebruik het apparaat nooit wanneer het is afgedekt, bijvoorbeeld met een deken, kussen enz.
- Gebruik het apparaat niet in de nabijheid van benzine of andere licht ontvlambare stoffen.
- Leg het netsnoer niet in de buurt van kachels, radiatoren, ovens of straalkachels om het risico op brand te beperken.
- Gebruik het apparaat niet in de buurt van brandbare of explosieve gasmengsels.
- Houd het apparaat uit de buurt van warmtebronnen. De behuizing kan namelijk smelten, waardoor er brand kan ontstaan.
- Reinig het apparaat nooit met brandbare schoonmaakproducten.
- Gebruik het apparaat niet in de buurt van open vuur en niet in de buurt van apparatuur die op gas werkt.

⚠ WAARSCHUWING

Reparatie

- Reparaties aan elektrische apparatuur mogen alleen worden verricht door speciaal daarvoor opgeleide personen. Ondeskundige reparaties kunnen leiden tot aanzienlijke gevaren voor de gebruiker. Neem voor reparaties contact op met de klantenservice of met een erkend verkooppunt.
- De motorunit mag niet worden geopend.

⚠ WAARSCHUWING

Verwondingsgevaar

- Zorg ervoor dat er geen haren of vingers in de luchtuitlaat terechtkomen.
- Voeg geen geurstoffen of chemische stoffen toe aan het water.

LET OP

Gebruik

- Schakel het apparaat na elk gebruik en vóór elke reiniging uit en trek de stekker uit het stopcontact.
- Gebruik het apparaat niet in ruimten met hoge luchtvochtigheid of temperatuurschommelingen (bijv. badkamer, keuken).
- Plaats geen voorwerpen op het apparaat.
- Bescherm het apparaat tegen hoge temperaturen.
- Stel het apparaat niet bloot aan zonlicht en schokken en laat het niet vallen.
- Schud niet met het apparaat.
- Plaats het apparaat op een stabiele, vlakke en droge ondergrond.
- Vermijd waterschade door het apparaat zorgvuldig te gebruiken (bijv. waterschade door spatwater op houten vloeren). Als het apparaat per ongeluk omvalt, kan er water uit het apparaat stromen, ook wanneer het apparaat is uitgeschakeld en niet is aangesloten.
- De directe omgeving van de luchtbevochtiger kan vochtig worden.
- Verwijder het resterende water als u het apparaat niet gebruikt. Het resterende water is geen drinkwater! Giet het resterende water weg in de afvoer.
- U mag het resterende water in geen geval drinken! Gebruik het resterende water ook niet voor dieren of planten.

- Gebruik het apparaat niet op plekken waar eerder wierook (stokjes of tegen insecten) werd gebruikt.
- Gebruik het apparaat niet in ruimten waarin chemische dampen of olieresten aanwezig zijn.

5. BESCHRIJVING VAN HET APPARAAT

De bijbehorende tekeningen zijn afgebeeld op pagina 3.

Luchtbevochtiger	Bedieningspaneel
1 Bedieningspaneel	11 AAN/UIT-toets
2 Led-lichtring	12 Display (laat de huidige relatieve luchtvochtigheid, de ventilatorsnelheid en de timerduur zien)
3 Luchtuitlaat	13 Doelluchtvochtigheidsindicator
4 Motorunit	14 Doelluchtvochtigheidsstoets
5 Filter	15 Timer-toets
6 Waterniveausensor	16 Ventilatorsnelheidsstoets
7 'Max.'-markering	17 NACHT-indicator (brandt als de NACHT-modus actief is)
8 Filterhouder	18 AUTO-indicator (brandt als de AUTO-modus actief is)
9 Watertank	19 Filterdroogindicator (brandt als de filterdroogfunctie actief is)
10 Luchtinlaat	20 Filtervervangingsindicator (brandt als het filter moet worden vervangen)
	21 Watertankindicator (brandt als de watertank leeg is/bijgevuld moet worden)

6. INGEBRUIKNAME

1. Open de verpakking.
2. Laat de plastic zak dicht en haal het apparaat naar boven toe uit de verpakking.
3. Verwijder al het plastic en alle plakstrips. Haal het filter **5** uit het apparaat (zie het hoofdstuk "8.3 Filter vervangen") en haal het filter uit het plastic. Plaats het filter **5** vervolgens weer in het apparaat.
4. Controleer het apparaat, de netstekker en het netsnoer op beschadigingen.

7. GEBRUIK

7.1 Gebruik starten

Stap 1: luchtbevochtiger plaatsen

1. Plaats de luchtbevochtiger op een vlakke, stabiele ondergrond. Zo kunnen vibraties en lawaai vermeden worden. Verplaats de luchtbevochtiger nooit wanneer deze in gebruik is.
2. Plaats de luchtbevochtiger zo dat er rondom het apparaat aan alle zijden 30 cm vrij is.
3. Zorg ervoor dat de luchtinlaat **10** en de luchtuitlaat **3** nooit worden geblokkeerd.

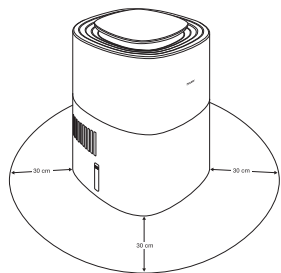

Stap 2: watertank vullen

1. Haal de motorunit **4** naar boven toe eraf.
2. Plaats het filter **5** met behulp van de filterhouder **8** inclusief de waterniveausensor **6** in de watertank **9**.
3. Vul de watertank **9** tot aan de 'Max.'-markering **7** met koud leidingwater of gedistilleerd water. De watertemperatuur mag niet hoger zijn dan 40 °C. Vul de watertank **9** niet tot voorbij de 'Max.'-markering **7**.
4. Plaats nu de motorunit **4** weer op de watertank **9**.

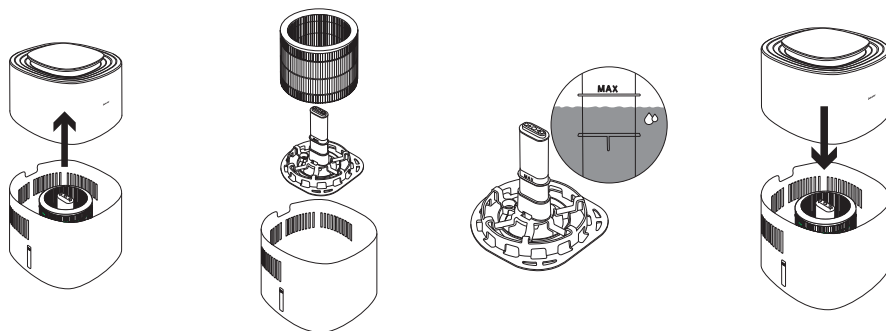

LET OP

Let er bij het plaatsen van de filterhouder **8** incl. filter **5** en waterniveausensor **6** op dat het ronde gat van de filterhouder **8** op het kleine uitsteeksel in de bodem van de watertank ligt.

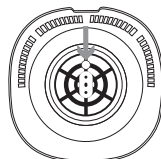

Stap 3: filter laten volzuigen

Voor een optimale bevochtigingsuitvoer laat u het filter **5** 30 minuten lang water opnemen, voordat u de luchtbevochtiger inschakelt (het waterpeil kan tijdens deze procedure tot onder de 'Max.'-markering **7** dalen).



Stap 4: luchtbevochtiger inschakelen

1. Steek de netstekker in een geschikt stopcontact. Zorg ervoor dat het netsnoer geen struikelgevaar vormt.
2. Druk op de AAN/UIT-toets **11** om de luchtbevochtiger in te schakelen. Bij de eerste ingebruikname staat de luchtbevochtiger standaard op de AUTO-modus **R** (zie hoofdstuk "7.3 Ventilatorsnelheid/modus instellen").
3. De led-lichtring **2** wordt automatisch ingeschakeld. De led-lichtring **2** geeft de huidige luchtvochtigheid van de ruimte in kleur aan (zie hoofdstuk "7.5 Led-lichtring"). Op het display **12** wordt na enkele seconden de huidige relatieve luchtvochtigheid van de ruimte weergegeven.
4. Zodra het water in de watertank op is, wordt de luchtbevochtiger automatisch uitgeschakeld en gaat de watertankindicator **21** op het bedieningspaneel branden. Als de watertank leeg is, worden er geen luchtvochtigheidswaarden weergegeven. Vul de watertank **9** nu opnieuw met water of schakel indien gewenst de filterdroogfunctie (zie hoofdstuk "8.1 Filterdroogfunctie") in.

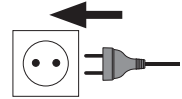

Stap 5: extra functie instellen

U kunt nu optioneel de volgende functies instellen:

Doelluchtvochtigheid, ventilatorsnelheid/modus, timerfunctie en de led-lichtring.

Meer informatie over de afzonderlijke functies vindt u in de hoofdstukken 7.2 tot en met 7.5.



Stap 6: na het gebruik

1. Trek na elk gebruik de netstekker uit het stopcontact.
2. Giet eventueel aanwezig resterend water uit de watertank **9**. Laat geen water in de watertank **9** staan als het apparaat niet wordt gebruikt.
3. Laat het filter **5** aan de lucht drogen als het apparaat niet in gebruik is of gebruik van tijd tot tijd de droogfilterfunctie na gebruik (zie hoofdstuk "8.1 Filterdroogfunctie").



Als u de luchtbevochtiger ergens anders wilt plaatsen, trekt u de netstekker uit het stopcontact en giet u de watertank **9** leeg om overlopen te voorkomen. Zorg er bij het dragen van de luchtbevochtiger voor dat u het apparaat met beide handen onder bij de watertank **9** vasthoudt.

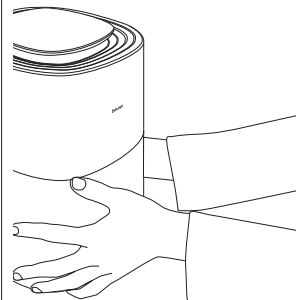
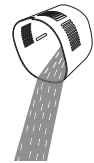
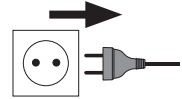

7.2 Doelluchtvochtigheid instellen

Indien gewenst hebt u de mogelijkheid om een doelluchtvochtigheid op de luchtbevochtiger in te stellen. Middels de doelluchtvochtigheidsindicator **13** wordt de momenteel ingestelde doelluchtvochtigheid weergegeven (40%, 50% of 60%).



Als er op de doelluchtvochtigheidsindicator **13** geen waarde brandt, bevochtigt de luchtbevochtiger tot er een luchtvochtigheid van 70% is bereikt. Vervolgens wordt het apparaat uitgeschakeld. Om te voorkomen dat de ruimte te vochtig wordt, adviseren wij u een luchtvochtigheid van 40 tot 60% te selecteren.

1. Selecteer met de doelluchtvochtigheidstoets **14** de gewenste doelluchtvochtigheid.
2. De geselecteerde doelluchtvochtigheid gaat op de doelluchtvochtigheidsindicator **13** branden. Als er op de doelluchtvochtigheidsindicator **13** geen waarde brandt, is de doelluchtvochtigheid ingesteld op 70%. Zodra de doelluchtvochtigheid is bereikt, wordt de luchtbevochtiger automatisch uitgeschakeld.





Om de gewenste doelluchtvochtigheid zo snel mogelijk te bereiken, adviseren wij u om ramen en deuren tijdens het gebruik gesloten te houden, omdat droge buitenlucht ervoor kan zorgen dat het langer duurt voordat de doelluchtvochtigheid wordt bereikt.

7.3 Ventilatorsnelheid/modus instellen

De luchtbevochtiger heeft drie ventilatorsnelheden (1, 2 en 3) en twee modi (AUTO-modus **R**  en NACHT-modus **SL** .

- Selecteer wanneer de luchtbevochtiger is ingeschakeld een ventilatorsnelheid of een modus met de ventilatorsnelheidstoets **16**. Op het display **12** wordt de momenteel ingestelde ventilatorsnelheid dan wel de huidige modus weergegeven. Na enkele seconden wordt op het display **12** weer de huidige relatieve luchtvochtigheid van de ruimte weergegeven.

Brandt op het display	Beschrijving
1	Lage ventilatorsnelheid
2	Gemiddelde ventilatorsnelheid
3	Hoge ventilatorsnelheid
SL 	In de NACHT-modus gaan de led-lichtring 2 en alle indicatoren op het bedieningspaneel 1 uit, behalve de NACHT-indicator 17 . In de NACHT-modus is altijd de lage ventilatorsnelheid actief.
R 	In de AUTO-modus wordt de ventilatorsnelheid automatisch aangepast, afhankelijk van hoe dicht de huidige luchtvochtigheid bij de gewenste doelluchtvochtigheid ligt.

7.4 Timerfunctie

De luchtbevochtiger heeft een timerfunctie, waarmee u kunt aangeven na hoeveel uur de luchtbevochtiger automatisch moet worden uitgeschakeld. U kunt de timer instellen op 1 tot 9 uur.

1. Selecteer met de Timer-toets **15** de gewenste timer. Op het display **12** gaat de momenteel ingestelde timer branden (bijv. 5 h). Na enkele seconden wordt op het display **12** weer de huidige luchtvochtigheid weergegeven.
2. Druk om de timer uit te schakelen zo vaak op de Timer-toets **15** tot **0 h** op het display wordt weergegeven. De timer is nu uitgeschakeld.

7.5 Led-lichtring

De led-lichtring [2] geeft de huidige luchtvochtigheid van de ruimte in kleur aan.

Kleur van de led-lichtring	Luchtvochtigheid	Beoordeling
Wit	≤ 39%	Huidige luchtvochtigheid is te laag
Blauw	40-70%	Huidige luchtvochtigheid is in orde
Uitgeschakeld	> 70%	Huidige luchtvochtigheid is te hoog

De led-lichtring [2] kan ook worden uit- of ingeschakeld. Houd om de led-lichtring [2] uit of in te schakelen de doelluchtvochtigheidstoets [14] 5 seconden ingedrukt.

8. REINIGING EN ONDERHOUD

8.1 Filterdroogfunctie

Als de luchtbevochtiger niet wordt gebruikt, kunnen er schimmels en bacteriën in het filter [5] ontstaan. Giet daarom altijd het resterende water uit de tank en droog alle onderdelen als het apparaat niet wordt gebruikt. Laat het filter [5] aan de lucht drogen of gebruik de filterdroogfunctie om het filter sneller te drogen:

1. Voordat u de filterdroogfunctie activeert, moet u ervoor zorgen dat het resterende water uit de tank is gegoten (onder de filterhouder [8] kan resterend vocht achterblijven, dat handmatig moet worden gedroogd). De filterdroogfunctie kan pas worden gestart als het resterende water is weggegoten.
2. Houd de ventilatorsnelheidstoets [16] 5 seconden ingedrukt om de filterdroogfunctie te activeren. De filterdroogindicator [19] gaat branden. De filterdroogfunctie droogt het filter [5] nu gedurende de komende 3 uur op de hoogste stand. Druk op een willekeurige andere toets om de filterdroogfunctie voortijdig uit te schakelen.
3. Controleer na afloop van de tijd of het filter [5] volledig droog is. Als het filter [5] nog niet helemaal droog is, activeert u de filterdroogfunctie opnieuw.

8.2 Filter reinigen

⚠ WAARSCHUWING

Zorg er voorafgaand aan elke reiniging voor dat de netstekker van de luchtbevochtiger uit het stopcontact getrokken is! Reinig het filter [5] alleen volgens de in deze gebruiksaanwijzing beschreven methode. Reinig het filter [5] nooit in een wasmachine of vaatwasmachine.

Voor een hygiënische en probleemloze werking moet het filter [5] regelmatig worden gereinigd. Spoel het filter [5] wekelijks onder stromend water af om stof, vuil en haren te verwijderen.

LET OP

Vervang het filter [5] uiterlijk na 6 maanden (zie hoofdstuk “8.3 Filter vervangen”). Als er kalkaanslag op het filter [5] zit, ontkalkt u het filter zoals beschreven in hoofdstuk “8.6 Ontkalking”.

8.3 Filter vervangen

LET OP

Gebruik bij het vervangen van het filter [5] uitsluitend originele reservefilters van Beurer (zie hoofdstuk “9. Toebehoren en reserveonderdelen”).

Vervang het filter [5] uiterlijk na 6 maanden. Na 1440 gebruiksuren* gaat de filtervervangingsindicator [20] automatisch branden. Als het filter [5] al sterk vervuild is, vervormd is of verkleuringen vertoont voordat deze 1440 gebruiksuren om zijn, moet u het filter [5] eerder vervangen en vervolgens de gebruiksurenteller weer op 0 terugzetten (zie stap 6 in dit hoofdstuk).

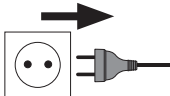
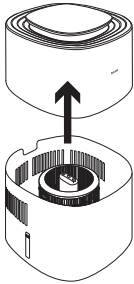
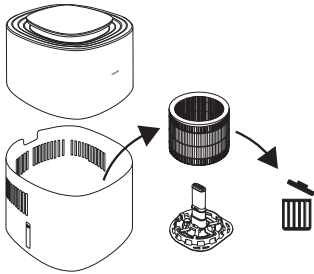
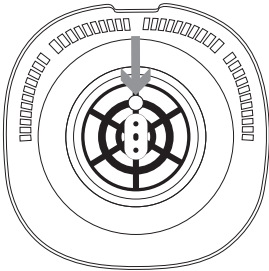
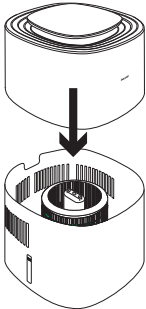
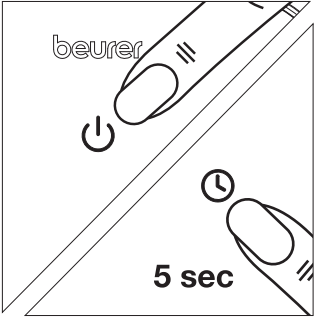
 <p>1. Trek de stekker van de luchtbevochtiger uit het stopcontact.</p>	 <p>2. Trek de motorunit 4 naar boven toe eraf.</p>	 <p>3. Verwijder het oude filter 5 en voer het volgens de geldende voorschriften voor afvalverwijdering af.</p>
 <p>4. Plaats het nieuwe filter op de filterhouder 8. Let erop dat het ronde gat van de filterhouder 8 op het kleine uitsteeksel in de bodem van de watertank ligt.</p>	 <p>5. Plaats de motorunit 4 weer op de watertank 9. Let erop dat er geen spleet tussen zit.</p>	 <p>6. Schakel de luchtbevochtiger in met de AAN/UIT-toets 11. Houd de Timer-toets 15 5 seconden ingedrukt tot de filtervervangingsindicator 20 verdwijnt. De interne gebruiksurenteller is nu teruggezet op 0.</p>

* Op basis van een gemiddeld gebruik van de luchtbevochtiger van 8 uur per dag gedurende 6 maanden.

8.4 Behuizing van de motorunit reinigen

Reinig de behuizing van de motorunit **4** met een licht bevochtigde doek (water of een mild reinigingsproduct). Gebruik geen oplosmiddelen, andere agressieve reinigings-/schuurmiddelen of alcohol, omdat die het oppervlak kunnen beschadigen.

⚠ WAARSCHUWING

Reinig de motorunit **4** nooit in de vaatwasmachine. Zorg ervoor dat er geen vloeistof in de luchttuitlaat **3** terecht komt.

8.5 Watertank, filterhouder en waterniveausensor reinigen

De watertank [9], filterhouder [8] en waterniveausensor [6] kunnen van tijd tot tijd in de vaatwasmachine worden gereinigd. Stel de onderdelen daarbij niet bloot aan temperaturen van meer dan 45 °C. De waterniveausensor [6] kan eenvoudig van de filterhouder [8] worden losgekoppeld door deze eraf te trekken. Steek de waterniveausensor [6] weer in de filterhouder [8] om het geheel weer in elkaar te zetten. U kunt de watertank [9], filterhouder [8] en waterniveausensor [6] ook met de hand reinigen met een mild reinigingsproduct.

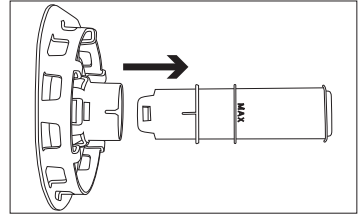

8.6 Ontkalking

Wij adviseren u het filter [5] en de watertank [9] wekelijks te ontkalken.

Gebruik als ontkalkingsoplossing een citroenzuuroplossing (6 g puur citroenzuurpoeder opgelost per 1 liter water).

Filter ontkalken

1. Vul een bak met ontkalkingsoplossing.
2. Plaats de filterhouder [8] inclusief waterniveausensor [6] en filter [5] in de ontkalkingsoplossing en zorg er daarbij voor dat alle onderdelen volledig zijn ondergedompeld.
3. Laat alles een uur inwerken. Spoel alles vervolgens grondig af onder stromend water. Knijp nooit in het filter [5], omdat het daardoor vervormd kan raken.
4. Herhaal deze procedure indien nodig.

Watertank ontkalken

1. Vul de watertank [9] tot aan de 'Max.'-markering [7] met ontkalkingsoplossing.
2. Laat alles een uur inwerken.
3. Spoel de watertank [9] uit met stromend water.
4. Herhaal deze procedure indien nodig.

8.7 Opslag

Als u het apparaat niet gebruikt, adviseren wij u de volgende handelingen uit te voeren:

1. Giet eventueel aanwezig resterend water uit de watertank [9].
2. Droog het filter [5] met de filterdroogfunctie (zie hoofdstuk "8.1 Filterdroogfunctie") of laat het filter aan de lucht drogen.
3. Reinig het filter [5], de watertank [9], de filterhouder [8] en de waterniveausensor [6].
4. Bewaar de luchtbevochtiger in de originele verpakking en in een droge omgeving.
5. Plaats geen andere spullen op de luchtbevochtiger.

9. TOEBEHOREN EN RESERVEONDERDELEN

Ga voor de aanschaf van toebehoren en reserveonderdelen naar www.beurer.com of neem contact op met het betreffende servicepunt in uw land (zie de lijst met servicepunten). Toebehoren en reserveonderdelen zijn ook verkrijgbaar in de winkel.

Omschrijving	Artikel-/bestelnummer
Reservefilter	110.005

10. WAT TE DOEN BIJ PROBLEMEN

Probleem	Mogelijke oorzaak	Oplossing
De luchtbevochtiger kan niet worden ingeschakeld.	De netstekker is niet in het stopcontact gestoken.	Steek de netstekker in een geschikt stopcontact.
	De motorunit zit niet goed op de watertank.	Controleer of deze goed zit. Er mag geen spleet tussen de motorunit en de watertank aanwezig zijn.
	De watertank is leeg.	Vul de watertank bij.
De luchtbevochtiger start niet.	De gewenste doelluchtvochtigheid is al bereikt of overschreden.	Als u een hogere doelluchtvochtigheid wilt, stelt u deze in met de doelluchtvochtigheids-toets (zie hoofdstuk "7.2 Doelluchtvochtigheid instellen").
Er wordt onvolledige lucht doorgelaten.	Het filter is vuil.	Reinig (zie hoofdstuk "8.2 Filter reinigen") en/of ontkalk (evt. vervang) het filter.
	De luchtinlaat of luchtuitlaat is geblokkeerd.	Controleer de luchtinlaat/luchtuitlaat.
De luchtbevochtiger maakt veel lawaai.	Er bevindt zich een voorwerp in de luchtinlaat of luchtuitlaat.	Trek de netstekker uit het stopcontact en verwijder het voorwerp uit de luchtinlaat/luchtuitlaat.
	Het filter is verstopt.	Reinig (zie hoofdstuk "8.2 Filter reinigen") en/of ontkalk (evt. vervang) het filter.
	De luchtbevochtiger staat niet op een rechte, vlakke ondergrond.	Plaats de luchtbevochtiger op een rechte, vlakke ondergrond.
Het bedieningspaneel is niet verlicht/er wordt niets weergegeven.	De netstekker zit niet in het stopcontact en/of het apparaat is niet ingeschakeld.	Steek de netstekker in een geschikt stopcontact.
	Het apparaat bevindt zich in de NACHT-modus.	Selecteer met de ventilatorsnelheidstoets een andere ventilatorsnelheid of modus.
De luchtbevochtiger start in de laagste stand, hoewel de doelluchtvochtigheid is bereikt.	Het apparaat voert een meting uit om te controleren of de doelluchtvochtigheid nog steeds wordt bereikt.	-
De watertankindicator begint te branden hoewel de watertank vol is.	Bij de punt van de waterniveausensor kunnen luchtballen zijn ontstaan.	Til de filterhouder incl. filter en waterniveausensor omhoog uit het water en plaats alles opnieuw.
Er wordt geen actuele relatieve luchtvochtigheid op het display weergegeven.	De watertank is leeg. Als de watertank leeg is, worden er geen luchtvochtigheidswaarden weergegeven.	Vul de watertank bij.

11. VERWIJDEREN

Met het oog op het milieu mag het apparaat aan het einde van zijn levensduur niet met het gewone huisvuil worden weggegooid. U kunt het apparaat inleveren bij gespecialiseerde inzamelpunten in uw land. Neem de plaatselijke voorschriften voor het afvoeren van de materialen in acht. Verwijder het apparaat conform de EU-richtlijn voor afgedankte elektrische en elektronische apparatuur – WEEE (Waste Electrical and Electronic Equipment). Neem bij vragen contact op met de verantwoordelijke instantie voor afvalverwijdering in uw gemeente. Voor inzamelpunten van oude afgedankte apparatuur kunt u contact opnemen met uw gemeente, bijvoorbeeld met het gemeentebestuur, met de lokale afvalverwerkingsdienst of met de verkoper.



Let er ook bij het filter op dat het op de juiste wijze wordt afgevoerd.

12. TECHNISCHE GEGEVENS

Productnaam	LB 300
Netspanning/vermogen	220-240 V~, 50-60 Hz, 26 W
Capaciteit watertank	3 liter
Geschikt voor ruimten met een oppervlak	tot 45 m ²
Verdampingscapaciteit	tot 300 ml/h
Meetbereik relatieve luchtvochtigheid	20% tot 95%
Afmetingen	230 x 230 x 350 mm
Gewicht	Ca. 2940 g incl. filter
Veiligheidsklasse	Veiligheidsklasse II/ <input type="checkbox"/>

Technische wijzigingen voorbehouden.

13. GARANTIE

Meer informatie over de garantie en de garantievoorzwaarden vindt u in het meegeleverde garantieblad.



Læs denne betjeningsvejledning omhyggeligt igennem. Overhold advarserne og sikkerhedsanvisningerne. Opbevar betjeningsvejledningen til senere brug. Gør betjeningsvejledningen tilgængelig for andre brugere. Vedlæg også betjeningsvejledningen ved overdragelse af apparatet.

INDHOLD

1. Leveringsomfang	128
2. Symbolforklaring	129
3. Tilsigtet brug.....	129
4. Advarsler og sikkerhedsanvisninger.....	130
5. Beskrivelse af apparatet.....	133
6. Ibrugtagning	133
7. Anvendelse	133
7.1 Påbegyndelse af brugen.....	133
7.2 Indstilling af ønsket luftfugtighed.....	135
7.3 Indstil ventilatorhastighed/-tilstand	135
7.4 Timerfunktion	136
7.5 LED-lysring	136
8. Rengøring og vedligeholdelse	136
8.1 Filtørtørefunktion.....	136
8.2 Filterrengøring.....	137
8.3 Filterskift	137
8.4 Rengøring af motorenhedens hus	138
8.5 Rengøring af vandtank, filterholder og vandstandssensor	138
8.6 Afkalkning	138
8.7 Opbevaring	138
9. Tilbehør og reservedele.....	139
10. Sådan løser du driftsproblemer.....	139
11. Bortskaffelse.....	140
12. Tekniske data.....	140
13. Garanti	140

1. LEVERINGSOMFANG













Kontrollér, at den leverede vares emballage er ubeskadiget, og at alt er med. Kontrollér før brug, at apparatet og tilbehøret ikke har synlige skader, og at alt emballagemateriale er fjernet. Anvend ikke apparatet i tvivlstilfælde, og kontakt din forhandler eller den anførte kundeserviceadresse, hvis du har spørgsmål.

- 1 luftfugter
- 1 Filter
- 1 filterholder inkl. vandstandssensor
- 1 betjeningsvejledning

2. SYMBOLFORKLARING

Følgende symboler anvendes på apparatet, i betjeningsvejledningen, på emballagen og på apparatets typeskilt:

⚠ ADVARSEL	Betegner en potentiel fare. Hvis den ikke forhindres, kan det resultere i død eller alvorlig personskade.
⚠ FORSIGTIG	Betegner en potentiel fare. Hvis den ikke forhindres, kan det resultere i lette eller mindre kvæstelser.
BEMÆRK	Betegner en muligvis farlig situation. Den kan beskadige anlægget eller omgivelserne, hvis den ikke forhindres.

 Produktoplysninger Henvielse til vigtige oplysninger	 Læs anvisningerne
 Elektriske apparater må ikke bortskaffes sammen med husholdningsaffald	 Kun til indendørs brug
 Produktet og emballagekomponenterne skal adskilles og bortskaffes i henhold til de lokale bestemmelser.	 CE-mærkning Dette produkt opfylder kravene i de gældende europæiske og nationale direktiver.
 Mærkning til identifikation af emballagemateriale. A = materialeforkortelse, B = materialenummer: 1-7 = plast, 20-22 = papir og pap	 Producent
 Produkterne er påviseligt i overensstemmelse med kravene i de tekniske regler for Den Eurasiske Økonomiske Union.	 Apparat i beskyttelsesklasse II
 Dokumenteret sikkerhed i henhold til kravene i produktsikkerhedsloven (German Product Safety Act)	 Britisk overensstemmelsesvurdering
 Importørsymbol	

3. TILSIGTET BRUG

Dette apparat er udelukkende beregnet til befugtning af luften indendørs.

Brug kun apparatet til det formål, det er udviklet til, og kun på den måde, som er angivet i betjeningsvejledningen. Enhver utilsigtet anvendelse kan være farlig. Enhver anden brug, som ikke anbefales af producenten, kan forårsage brand, elektrisk stød eller personskader. Producenten kan ikke holdes ansvarlig for skader, der opstår som følge af ukorrekt eller uforsigtig brug.

4. ADVARSLER OG SIKKERHEDSANVISNINGER

⚠ ADVARSEL

- Apparatet er kun beregnet til privat brug og derhjemme, ikke til erhvervmæssig brug.
- Dette apparat kan anvendes af børn fra 8 år og derover samt af personer med nedsat fysisk, sensorisk eller mental funktionsevne eller mangel på erfaring og viden, hvis de er under opsyn eller er blevet undervist i sikker brug af apparatet og forstår de dermed forbundne farer.
- Børn må ikke lege med apparatet.
- Rengørings- og brugervedligeholdelse må ikke udføres af børn, medmindre de er under opsyn.
- Apparatet frakobles el-nettet under påfyldning og rengøring.
- Rengør kun apparatet som angivet. Der må under ingen omstændigheder trænge væske ind i motorenheden.
- Brug ikke rengøringsmidler, der indeholder opløsningsmidler.
- Hvis strømkablet til dette apparat er blevet beskadiget, skal det udskiftes af producenten, dennes kundeservice eller en lignende kvalificeret person for at undgå farer.
- Vær opmærksom på, at høje fugtighedsniveauer kan fremme væksten af biologiske organismer i miljøet.
- Området omkring apparatet må ikke blive fugtigt eller vådt. Hvis der opstår fugt, skal du skrue ned for luftfugterens styrke. Hvis du ikke kan reducere befugtningssydelsen, skal du midlertidigt holde op med at bruge apparatet. Lad ikke absorberende materialer, såsom tæpper, gardiner, forhæng eller duge, blive våde.
- Efterlad aldrig vand i tanken, når apparatet ikke er i brug.
- Tøm og rengør apparatet før opbevaring. Rengør apparatet, før det bruges igen.

⚠ ADVARSEL

Elektrisk stød

Som ethvert andet elektrisk apparat skal dette apparat også anvendes forsigtigt og med omtanke for at undgå risikoen for elektrisk stød.

- Apparatet må ikke bruges, hvis der er tydelige tegn på skader på apparatet eller tilbehøret (for eksempel hvis ledningen eller stikket er beskadiget, hvis motoren ikke roterer, efter en funktionsfejl på apparatet, eller hvis det er faldet ned eller blevet beskadiget på en eller anden måde. Henvend dig i så fald til vores kundeservice).
- Apparatet må kun anvendes med den netspænding, der fremgår af apparatet (typeskiltet er anbragt på motorenhedens nederste kant).
- Apparatet må ikke anvendes i tordenvejr.

- Sluk straks for apparatet i tilfælde af defekter eller driftsfejl, og træk apparatets stik ud af stikkontakten.
- Træk aldrig i el-ledningen eller apparatet for at trække stikket ud af kontakten.
- Hold eller bær aldrig apparatet i el-ledningen. Sørg for, at der er afstand mellem ledningen og varme overflader.
- Sluk altid for apparatet, før stikket trækkes ud.
- Træk aldrig stikket ud med fugtige eller våde hænder.
- For at forebygge risikoen for brand eller elektrisk stød skal apparatets stik sættes direkte i en egnet stikkontakt.
- For at beskytte mod elektriske risici må apparatet IKKE nedsænkes i vand eller andre væsker. Anvend ikke apparatet i nærheden af vand.
- Børn kan ikke bedømme de risici, der er forbundet med brugen af elektriske apparater. Hold derfor altid øje med børn, når de opholder sig i nærheden af apparatet.
- Træk altid stikket til luftfugteren ud, inden du flytter den, fjerner motorenheden fra vandtanken, udskifter eller rengør filteret, eller når apparatet ikke er i brug.
- Stik ikke genstande ind i apparatets åbninger eller ind i de roterende dele. Sørg for, at de bevægelige dele altid kan bevæge sig frit. Lad aldrig genstande falde ind i apparatets åbninger.
- Anvend ikke apparatet udendørs.
- Bloker aldrig luftindtaget eller luftudgangen. Apparatet må ikke stilles på et blødt underlag, såsom en seng eller en sofa, da apparatet kan vælte og luftindsugnings- eller luftudgangs-åbningen kan blive blokeret eller vand kan løbe ud af apparatet.
- Der må IKKE stilles genstande oven på apparatet.
- Ledningen må IKKE tildækkes med tæpper, løbere eller lignende.
- Ledningen må IKKE lægges under møbler eller apparater.
- Ledningen må IKKE lægges i områder med stor aktivitet.
- Ledningen skal anbringes sådan, at den ikke udgør en risiko for at man snubler over den.
- Gør IKKE selv forsøg på at reparere eller justere elektriske eller mekaniske funktioner på dette apparat. I så fald bortfalder garantien. Ud over filteret må ingen af apparatets indvendige dele vedligeholdes af brugeren. Alt vedligeholdelsesarbejde skal udføres af kvalificeret personale.
- Sørg for, at apparatets åbninger og ledningen ikke kommer i berøring med vand, damp eller andre væsker.
- Fyld ikke vandtanken via luftudtaget.
- Undgå, at motorenheden bliver våd.
- Forsøg aldrig at tage et apparat op, hvis det er faldet ned i vand. Træk straks stikket ud af stikkontakten.

⚠ ADVARSEL

Brandfare

Hvis apparatet anvendes til andet formål, end det er beregnet til, eller hvis den medfølgende betjeningsvejledning ikke følges, er der under visse omstændigheder risiko for brand!

- Apparatet må aldrig tildækkes af f.eks. et tæppe eller en pude, når det er i brug.
- Apparatet må aldrig anvendes i nærheden af benzin eller andre letantændelige stoffer.
- For at mindske brandfaren må ledningen ikke anbringes i nærheden af varmevekslere, radiatorer, ovne eller infrarøde varmekilder.
- Anvend ikke apparatet i nærheden af brændbare eller eksplosive gasblandinger.
- Opbevar apparatet på sikker afstand af varmekilder, eftersom kabinettet kan smelte og udløse en brand.

- Rengør aldrig apparatet med brændbare rengøringsmidler.
- Anvend ikke apparatet i nærheden af åben ild eller opvarmede overflader.

⚠ ADVARSEL

Reparation

- Reparationer af el-apparater må kun udføres af fagfolk. Reparationer, der ikke er udført korrekt, kan medføre betydelig fare for brugeren. Henvend dig til vores kundeservice eller en autoriseret forhandler, hvis der er brug for reparation.
- Motorenheden må ikke åbnes.

⚠ ADVARSEL

Risiko for personskade

- Sørg for, at hverken hår eller fingre kommer ind i luftudtaget.
- Kom ikke dufte eller kemiske stoffer i vandet.

BEMÆRK

Håndtering

- Sluk for apparatet, og træk stikket ud af stikkontakten efter hver brug og forud for rengøring af apparatet.
- Anvend ikke apparatet i rum med høj luftfugtighed eller temperatursvingninger (f.eks. badeværelse, køkken).
- Der må ikke stilles genstande på apparatet.
- Beskyt apparatet mod høje temperaturer.
- Beskyt apparatet mod direkte sollys og stød, og sørg for, at det ikke kan falde på gulvet.
- Ryst aldrig apparatet.
- Stil apparatet på et stabilt, plant og tørt underlag.
- Undgå vandskader ved at håndtere apparatet forsigtigt (f.eks. vandskader på grund af vandstænk på trægulve). Hvis apparatet væltes ved en fejltagelse, kan der løbe vand ud. Dette gælder også, selvom apparatet er slukket og ikke tilsluttet strøm.
- Området umiddelbart i nærheden af luftfugteren kan blive fugtigt.
- Hæld det resterende vand i vandtanken ud, hvis apparatet ikke skal bruges. Restvandet er ikke drikkevand! Hæld det resterende vand ned i kloaksystemet.
- Drik aldrig restvandet! Brug heller ikke restvandet til dyr eller planter.
- Anvend ikke apparatet på steder, hvor der tidligere har været anvendt røgelsespinde eller røgemidler som insektbeskyttelse.
- Anvend ikke apparatet i rum med kemiske dampe eller olierester.

5. BESKRIVELSE AF APPARATET

De tilhørende tegninger er vist på side 3.

Luftfugter	Betjeningspanel
1 Betjeningspanel	11 Tænd/sluk-knap
2 LED-lysring	12 Display (viser aktuel relativ luftfugtighed, ventilatorhastighed og timervæ- righed)
3 Luftudgang	13 Displayet for ønsket luftfugtighed
4 Motorenhed	14 Knap til ønsket luftfugtighed
5 Filter	15 Timer-knap
6 Vandstandssensor	16 Knap til ventilatorhastighed
7 ”Maks.”-markering	17 NAT-indikator (lyser, når NAT-tilstand er aktiv)
8 Filterholder	18 AUTO-indikator (lyser, når AUTO-tilstand er aktiv)
9 Vandtank	19 Indikator for filtertørring (lyser, når tørrefunktionen er aktiv)
10 Luftindtag	20 Indikator for filterskift (lyser, når det er nødvendigt at udskifte filteret)
	21 Indikator for vandtank (lyser, når vandtanken er tom/skal fyldes)

6. IBRUGTAGNING

1. Åbn papemballagen.
2. Hold folieposen lukket, løft apparatet op og ud af kassen.
3. Fjern alle folier og klisterbånd. Tag filteret **5** ud af apparatet (se kapitel ”8.3 Filterskift”) og tag filteret ud af folien. Sæt derefter filteret **5** i apparatet igen.
4. Kontrollér apparatet, stikket og ledningen for skader.

7. ANVENDELSE

7.1 Påbegyndelse af brugen

Trin 1: Placering af luftfugteren

1. Stil luftfugteren på et jævnt, fast underlag, for at forebygge vibrationer og støj. Flyt aldrig luftfugteren under brug.
2. Opstil luftfugteren på en sådan måde, at der er 30 cm fri plads på alle sider af apparatet.
3. Sørg for, at luftindsugningen **10** og luftudgangen **3** aldrig blokeres.

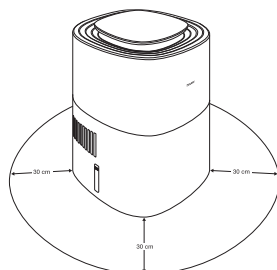

Trin 2: Fyldning af vandtanken

1. Løft motorenheden **4** af i opadgående retning.
2. Sæt filteret **5** i vandtanken **9** ved hjælp af filterholderen **8** inklusive vandstandssensoren **6**.
3. Fyld vandtanken **9** med koldt vand fra hanen eller destilleret vand op til markeringen "Maks." **7**. Vandets temperatur må ikke overstige 40 °C. Fyld ikke vandtanken **9** ud over markeringen "Maks." **7**.
4. Sæt nu motorenheden **4** tilbage på vandtanken **9**.

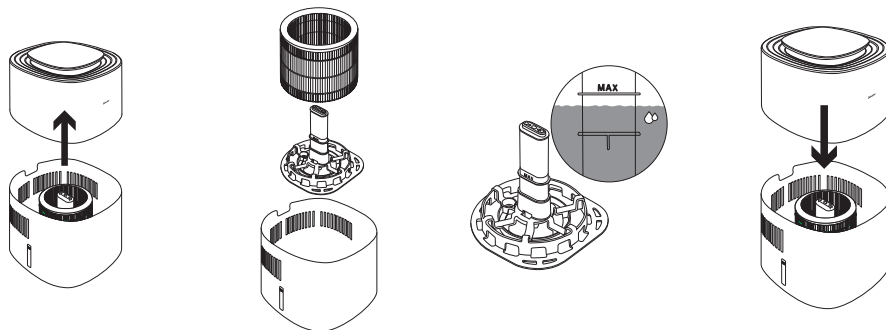

BEMÆRK

Ved isætning af filterholderen **8** inkl. filter **5** og vandstandssensor **6** skal du sørge for, at det runde hul i filterholderen **8** ligger på den lille forhøjning i bunden af vandtanken.



Trin 3: Filtrets opsugning af vand

For at sikre en optimal befugtningssydelse skal filteret **5** have lov til at optage vand i 30 minutter, før luftfugteren tændes (vandniveauet kan falde til under "maks."-markeringen **7** under denne proces).



Trin 4: Tænd for luftfugteren

1. Sæt stikket i en egnet stikkontakt. Sørg for at placere ledningen, så der ikke er fare for, at personer kommer til at snuble over den.
2. Tryk på tænd/sluk-knappen **11** for at tænde for luftfugteren. Når luftfugteren tages i brug første gang, er den som standard i Auto-tilstand R (se kapitel "7.3 Indstil ventilatorhastighed/-tilstand").
3. LED-lysringen **2** tændes automatisk. LED-lysringen **2** viser rummets aktuelle luftfugtighed i farve (se kapitel "7.5 LED-lysring"). På displayet **12** vises efter få sekunder den aktuelle, relative luftfugtighed i rummet.
4. Når vandet i vandtanken er brugt op, slukker luftfugteren automatisk, og vandtankindikatoren **21** på betjeningspanelet lyser. Hvis vandtanken er tom, vises der ingen luftfugtighedsværdier. Enten fyldes vandtanken igen **9** med vand, eller filtertøringsfunktionen skal slås til (se kapitel "8.1 Filtertøringsfunktion").

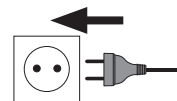

Trin 5: Indstilling af ekstra funktion

Du kan nu indstille følgende funktioner: ønsket luftfugtighed, ventilatorhastighed/tilstand, timerfunktion og LED-lysring. Yderligere oplysninger om de forskellige funktioner findes i kapitlerne 7.2 til 7.5.



Trin 6: Efter brug:

1. Træk stikket ud af stikkontakten efter hver brug.
2. Tøm vandtanken **9** for resterende vand, hvis der er vand i den. Der må ikke efterlades vand i vandtanken **9**, når apparatet ikke er i brug.
3. Lad filteret **5** lufttørre, når det ikke er i brug, eller brug funktionen til filtertørring fra tid til anden efter brug (se kapitel "8.1 Filtertørrfunktion").



Hvis du ønsker at flytte luftfugteren, skal du trække stikket ud af stikkontakten og tømme vandtanken **9** for at undgå overløb. Når du bærer luftfugteren, skal du holde fast i apparatet med begge hænder nederst på vandtanken **9**.

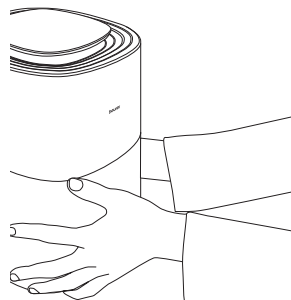
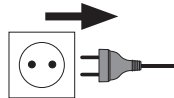

7.2 Indstilling af ønsket luftfugtighed

Hvis du ønsker det, kan du vælge at indstille en ønsket luftfugtighed på luftfugteren.

Displayet for ønsket luftfugtighed **13** viser den aktuelt indstillede ønskede luftfugtighed (40 %, 50 % eller 60 %).

Hvis der ikke vises en værdi på displayet for ønsket luftfugtighed **13**, befugter befugteren, indtil luftfugtigheden når 70 %, hvorefter den slukker. For at undgå at rummet bliver for fugtigt, anbefaler vi, at du vælger en luftfugtighed på mellem 40-60 %.

1. Vælg den ønskede luftfugtighed med knappen ønsket luftfugtighed **14**.
2. Den valgte ønskede luftfugtighed vises i displayet for ønsket luftfugtighed **13**. Hvis der ikke vises en værdi på displayet for ønsket luftfugtighed **13**, er den ønskede luftfugtighed indstillet til 70 %. Når den ønskede luftfugtighed er nået, slukker luftfugteren automatisk.





For at opnå den ønskede luftfugtighed så hurtigt som muligt anbefaler vi, at vinduer og døre holdes lukkede under anvendelsen, da tør udeluft kan sænke hastigheden for opnåelse af den ønskede luftfugtighed.

7.3 Indstil ventilatorhastighed/-tilstand

Luftfugteren har tre ventilatorhastigheder (1, 2 og 3) og to tilstande (AUTO-tilstand **15** og NAT-tilstand **5L**).

- Vælg ventilatorhastighed eller -tilstand på den tændte befugter ved hjælp af ventilatorhastighedsknappen **16**. I displayet **12** vises den aktuelt indstillede ventilatorhastighed eller den aktuelle tilstand. Efter et par sekunder viser displayet **12** igen rummets aktuelle relative luftfugtighed.

Lyser i displayet	Beskrivelse
1	lav ventilatorhastighed
2	middel ventilatorhastighed
3	Høj ventilatorhastighed
	I NAT-tilstand slukkes LED-ringen 2 og alle displays på betjeningspanelet 1 bortset fra NAT-indikatoren 17 . I nattilstand er den lave ventilatorhastighed altid aktiv.
	I AUTO-tilstand justeres ventilatorhastigheden automatisk, afhængigt af hvor tæt den aktuelle luftfugtighed er på den ønskede luftfugtighed.

7.4 Timerfunktion

Luftfugteren har en timerfunktion, som kan benyttes til at indstille, hvor mange timer, der skal gå, før luftfugteren automatisk slukkes. Du kan indstille en timer fra 1 til 9 timer.

1. Vælg den ønskede timer med timer-knappen [15](#). I displayet [12](#) lyser den aktuelt indstillede timer (f.eks. 5 h). Efter et par sekunder vises den aktuelle luftfugtighed igen på displayet [12](#).
2. For at slukke for timeren skal du trykke på timer-knappen [15](#), indtil 0 h vises i displayet. Timeren er nu slukket.

7.5 LED-lysring

LED-lysringen [2](#) viser dig rummets aktuelle luftfugtighed i farve.

LED-lysringens farve	Luftfugtigheds	Vurdering
hvid	≤ 39 %	Aktuel luftfugtighed er for lav
blå	40-70 %	Aktuel luftfugtighed er i orden
slukket	>70 %	Aktuel luftfugtighed er for høj

LED-lysringen [2](#) kan også slukkes eller tændes. Tryk på og hold knappen for ønsket luftfugtighed [2](#) nede i 5 sekunder for at slukke eller tænde LED-lysringen [14](#).

8. RENGØRING OG VEDLIGEHOLDELSE

8.1 Filtørtørrefunktion

Når luftfugteren ikke er i brug, kan der dannes skimmelsvamp og bakterier i filteret [5](#). Tøm derfor altid det resterende vand ud af beholderen, og tør alle dele, når apparatet ikke er i brug. Lad filteret [5](#) lufttørre, eller brug filtørtørrefunktionen til hurtigere tørring:

1. Før filtørtørrefunktionen aktiveres, skal det sikres, at restvandet er tømt fra tanken (resterende fugt kan ophobes under filterholderen [8](#), som skal tørres manuelt). Filtørtørrefunktionen kan først startes, når det resterende vand er tømt ud.
2. Filtørtørrefunktionen aktiveres ved at trykke på ventilatorhastighedsknappen [16](#) og holde den inde i 5 sekunder. Indikatoren for filtørtørring [19](#) begynder at lyse. Filtørtørrefunktionen tørrer nu filteret [5](#) på højeste niveau i de næste 3 timer. Tryk på en hvilken som helst anden knap for at deaktivere tørrefunktionen før tid.
3. Kontrollér, at filteret [5](#) er helt tørt, når tiden er gået. Hvis filteret [5](#) endnu ikke er helt tørt, skal du aktivere tørrefunktionen igen.

8.2 Filterrensning

⚠ ADVARSEL

Sørg før hver rengøring for, at luftfugteren stik er trukket ud af stikkontakten! Rengør kun filteret **5** efter den metode, der er beskrevet i denne betjeningsvejledning. Filteret **5** må aldrig rengøres i en opvaskemaskine.

Regelmæssig rengøring af filteret **5** er en forudsætning for hygiejnisk, problemfri drift. Skyl filteret **5** ugentligt under rindende vand for at rengøre det for støv, snavs og hår.

BEMÆRK

Udskift filteret **5** senest efter 6 måneder (se kapitel "8.3 Filterskift"). Hvis filteret **5** er tilkalket, skal det afkalkes som beskrevet i kapitel "8.6 Afkalkning".

8.3 Filterskift

BEMÆRK

Ved udskiftning af filteret **5** må der kun anvendes originale Beurer-reservefiltre (se kapitel "9. Tilbehør og reservedele").

Udskift filteret **5** senest efter 6 måneder. Efter 1440 driftstimer* lyser indikatoren for filterskift **20** automatisk. Hvis filteret **5** er meget snavset, deformeret eller misfarvet før de 1440 driftstimer, skal filteret **5** udskiftes tidligere, og driftstimetælleren skal derefter nulstilles igen (se trin 6 i dette kapitel).

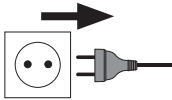
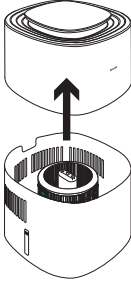
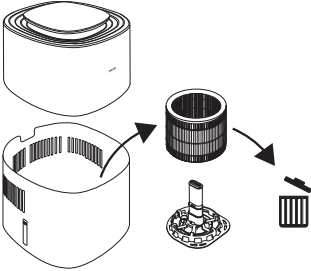
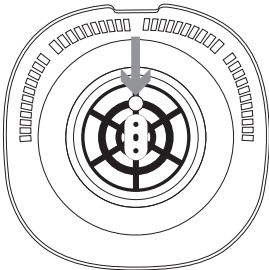
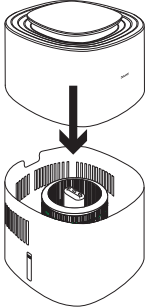
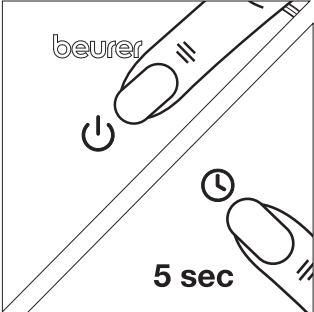
 <p>1. Afbryd luftfugteren fra stikkontakten.</p>	 <p>2. Træk motorenheden 4 opad og af.</p>	 <p>3. Fjern det gamle filter 5, og bortskaf det på korrekt vis.</p>
		 <p>beurer</p> <p>5 sec</p>

<p>4. Sæt et nyt filter på filterholderen [8]. Sørg for, at det runde hul i filterholderen [8] ligger på den lille fordybning i bunden af vandtanken.</p>	<p>5. Sæt motorenheden [4] på vandtanken [9] igen. Sørg for, at der ikke er nogen sprække mellem dem.</p>	<p>6. Tænd for apparatet med tænd/sluk-knappen [11]. Tryk på timer-knappen [15] i 5 sekunder, indtil indikatoren for filterskift [20] slukker. Intern timetæller er nu nulstillet til 0.</p>
---	---	--

* Baseret på en gennemsnitlig brug af luftfugteren på 8 timer om dagen over 6 måneder.

8.4 Rengøring af motorenhedens hus

Rengør motorenhedens kabinet [4] med en blød, let fugtig klud (vand eller et mildt rengøringsmiddel). Anvend aldrig opløsningsmidler, andre aggressive rengørings-/skuremidler eller alkohol, da det kan medføre beskadigelse af overfladen.

⚠ ADVARSEL

Rengør aldrig motorenheden [4] i opvaskemaskinen. Sørg for, at der ikke trænger væske ind i luftudtaget [3].

8.5 Rengøring af vandtank, filterholder og vandstandssensor

Vandtank [9], filterholder [8] og vandstandssensor [6] kan fra tid til anden rengøres i opvaskemaskinen. Delene må ikke udsættes for temperaturer over 45 °C. Vandstandssensoren [6] kan skilles fra filterholderen [8] ved blot at trække i den. Sæt vandstandssensoren [6] i filterholderen [8] igen for at samle den. Alternativt kan vandtanken [9], filterholderen [8] og vandstandssensoren [6] også rengøres manuelt med et mildt rengøringsmiddel.

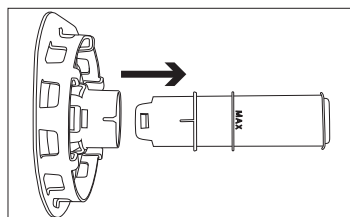

8.6 Afkalkning

Vi anbefaler, at filteret [5] og vandtanken [9] afkalkes ugentligt.

Brug som afkalkningsmiddel en citronsyreopløsning (6 g rent citronsyrepulver opløst pr. 1 liter vand).

Afkalkning af filteret

1. Fyld en beholder med afkalkningsmiddelopløsning.
2. Sæt filterholderen [8] inklusive vandstandssensoren [6] og filteret [5] i afkalkningsopløsningen, så alle dele er tildækkede.
3. Lad opløsningen virke i en time. Skyl derefter alt grundigt under rindende vand. Filteret [5] må aldrig trykkes ud, da det kan blive deformeret.
4. Gentag om nødvendigt processen.

Afkalkning af vandtanken

1. Fyld vandtanken [9] op til markeringen "Maks" [7].
2. Lad opløsningen virke i en time.
3. Skyl vandtanken [9] med rindende vand.
4. Gentag om nødvendigt processen.

8.7 Opbevaring

Hvis du ikke bruger apparatet, anbefaler vi, at du udfører følgende handlinger:

1. Tøm vandtanken [9] for resterende vand, hvis der er noget.
2. Tør filteret [5] med tørrefunktionen (se kapitel "8.1 Filtertørrefunktion"), eller lad det lufttørre.
3. Rengør filteret [5], vandtanken [9], filterholderen [8] og vandstandssensoren [6].

4. Opbevar luftfugteren i den originale emballage og i tørre omgivelser.

5. Opbevar luftfugteren uden at der står noget oven på den.

9. TILBEHØR OG RESERVEDELE

Tilbehør og reservedele kan findes på adressen www.beurer.com eller ved at kontakte den pågældende serviceadresse i dit land (i henhold til listen over serviceadresser). Tilbehør og reservedele fås derudover også i butikkerne.



Betegnelse	Vare- eller bestillingsnummer
Reservefilter	110.005

10. SÅDAN LØSER DU DRIFTSPROBLEMER

Problem	Mulig årsag	Afhjælpning
Luftfugteren kan ikke tændes.	Netstikket ikke tilsluttet	Sæt netstikket i en egnet stikkontakt.
	Motorenheden sidder ikke korrekt på vandtanken	Kontrollér, at den sidder korrekt. Der må ikke være noget mellemrum mellem motorenheden og vandtanken.
	Vandtanken er tom	Fyld vandtanken
Luftfugteren starter ikke	Den ønskede luftfugtighed er allerede nået eller overskredet	Hvis du ønsker en højere ønsket luftfugtighed, skal du indstille den ved hjælp af knappen til ønsket luftfugtighed (se kapitel "7.2 Indstilling af ønsket luftfugtighed").
Utilstrækkelig luftgennemstrømning	Snavset filter	Rengør filteret (se kapitel "8.2 Filterrengøring") og/eller afkalk det (udskift det efter behov).
	Blokeret luftindtag eller luftudtag	Kontrollér luftindtag/luftudtag
Luftfugteren larmer meget	Fremmedlegemer i luftindtag eller luftudtag	Træk stikket ud af stikkontakten, og fjern fremmedlegemer fra luftindtaget/luftudtaget.
	Filter tilstoppet	Rengør filteret (se kapitel "8.2 Filterrengøring") og/eller afkalk det (udskift det efter behov)
	Luftfugteren står ikke på en plan og jævn overflade	Stil luftfugteren på en plan og jævn overflade.
Betjeningspanel ikke belyst/ingen display.	Stikket er ikke sat i stikkontakten og/eller ikke tændt	Sæt netstikket i en egnet stikkontakt.
	Apparatet er i nat-tilstand	Vælg en anden ventilatorhastighed eller en anden tilstand med ventilatorhastighedstasten.
Luftfugteren starter i laveste trin, selv om den ønskede luftfugtighed er nået.	Enheden måler for at kontrollere, at den ønskede luftfugtighed stadig er nået.	-

Problem	Mulig årsag	Afhjælpning
Indikatoren for vandtanken lyser, selvom vandtanken er fuld.	Der kan have samlet sig luftbobler på spidsen af vandstandssensoren.	Løft filterholder inkl. filter og vandstandssensor op og ud af vandet, og sæt det hele i igen.
Displayet viser ingen aktuel relativ luftfugtighed.	Vandtanken er tom. Hvis vandtanken er tom, vises der ingen luftfugtighedsværdier.	Fyld vandtanken

11. BORTSKAFFELSE

Af hensyn til miljøet må apparatet ikke bortskaffes sammen med almindeligt husholdningsaffald, når det er udtjent. Bortskaffelse kan ske via den lokale genbrugsstation. Bortskaf materialerne i henhold til din kommunes regler på dette område. Apparatet skal bortskaffes i henhold til EU-direktivet om affald af elektrisk og elektronisk udstyr – WEEE (Waste Electrical and Electronic Equipment). Hvis du har spørgsmål, bedes du henvende dig til den relevante kommunale myndighed. Informationer om indsamlingssteder for dine brugte apparater fås f.eks. hos de kommunale myndigheder, lokale renovationsfirmaer eller hos din forhandler.  

Sørg også for korrekt bortskaffelse af filteret.

12. TEKNISKE DATA

Produktnavn	LB 300
Netspænding/effekt	220-240 V~, 50-60 Hz, 26 W
Vandtankens kapacitet	3 liter
Egnet til rumstørrelser	op til 45 m ²
Fordampningskapacitet	op til 300 ml/t
Måleområde for relativ luftfugtighed	20 % til 95 %
Mål	230 x 230 x 350 mm
Vægt	ca. 2940 g inkl. filter
Beskyttelsesklasse	Beskyttelsesklasse II/□

Ret til tekniske ændringer forbeholdes.

13. GARANTI

Nærmere oplysninger om garantien og garantibetingelserne findes i det medfølgende garantihæfte.



Läs bruksanvisningen noga. Följ varnings- och säkerhetsinformationen. Spara bruksanvisningen för framtida bruk. Se till att bruksanvisningen är tillgänglig för andra användare. Om produkten överläts till någon annan ska bruksanvisningen följa med.

INNEHÅLL

1. I förpackningen ingår följande.....	141
2. Teckenförklaring	142
3. Avsedd användning.....	142
4. Varnings- och säkerhetsinformation.....	142
5. Produktbeskrivning.....	146
6. Börja använda produkten	146
7. Användning	146
7.1 Börja använda produkten	146
7.2 Ställ in önskad målluftfuktighet	148
7.3 Ställa in fläkthastighet/läge.....	148
7.4 Timerfunktion.....	149
7.5 LED-ljusring	149
8. Rengöring och underhåll	149
8.1 Filtertorkningsfunktion	149
8.2 Rengör filtret	150
8.3 Byte av filter	150
8.4 Rengör motorenhetens hölje	151
8.5 Rengör vattentanken, filterhållaren och vattennivågivaren	151
8.6 Avkalkning	151
8.7 Förvaring.....	151
9. Tillbehör och reservdelar.....	152
10. Vad gör man om problem uppstår?	152
11. Avfallshantering	153
12. Tekniska specifikationer	153
13. Garanti	153

1. I FÖRPACKNINGEN INGÅR FÖLJANDE













Kontrollera leveransen för att se att förpackningen är oskadd och att alla delar finns med. Kontrollera att produkten och tillbehören inte har några synliga skador och att allt förpackningsmaterial har avlägsnats innan du använder produkten. Använd inte produkten i tveksamma fall, utan vänd dig då till återförsäljaren eller till vår kundtjänst på angiven adress.

- 1 luftfuktare
- 1 filter
- 1 filterhållare inkl. vattennivågivare
- 1 bruksanvisning

2. TECKENFÖRKLARING

Följande symboler används på produkten, i bruksanvisningen, på förpackningen och på typskylten för produkten:

⚠ VARNING Betecknar en potentiell fara. Om faran inte undviks kan det leda till dödsfall eller allvarliga personska- dor.
⚠ VAR FÖRSIKTIG Betecknar en potentiell fara. Om faran inte undviks kan det leda till lätta eller mindre allvarliga person- skador.
👁 OBSERVERA Betecknar en situation som kan leda till skador. Om situationen inte undviks kan produkten eller något i dess närhet skadas.

 Produktinformation Hänvisar till viktig information	 Läs anvisningarna
 Elektriska produkter får inte slängas i hushållsavfallet	 Endast för inomhusbruk
 Separera produkten och förpackningskomponenterna och avfallshantera enligt kommunala föreskrifter.	 CE-märkning Denna produkt uppfyller kraven i gällande europeiska och nationella riktlinjer.
 Märkning för identifiering av förpackningsmaterial. A = materialförkortning, B = materialnummer: 1-7 = plast, 20-22 = papper och kartong	 Tillverkare
 Produkterna har bevisats uppfylla kraven i EAEU:s tekniska regelverk.	 Produkt med kapslingsklass 2
 Säkerheten testad enligt kraven i produkt-säkerhetslagen (German Product Safety Act)	 UKCA-märke
 Symbol för importör	

3. AVSEDD ANVÄNDNING

Denna produkt är endast avsedd för fuktning av inomhusluft.

Denna produkt får enbart användas i det syfte som den är utvecklad för och på det sätt som anges i bruksanvisningen. All felaktig användning kan vara farlig. All annan användning som inte rekommenderas av tillverkaren kan leda till bränder, elektriska stötar eller personska-
dor. Tillverkaren ansvarar inte för skador som uppstår till följd av olämplig eller felaktig användning.

4. VARNINGS- OCH SÄKERHETSINFORMATION

⚠ VARNING

- Produkten är endast avsedd för hemmabruk/privat bruk, inte för kommersiell användning.

- Produkten får användas av barn över 8 år och av personer med begränsad fysisk, sensorisk eller mental förmåga eller bristande erfarenheter och kunskaper under förutsättning att de övervakas eller instrueras i hur produkten ska användas på ett säkert sätt och förstår vilka risker användningen innebär.
- Barn får inte leka med produkten.
- Rengöring och underhåll får inte utföras av barn om de inte står under uppsikt av en vuxen.
- Dra ur stickkontakten ur eluttaget när du fyller på och rengör produkten.
- Rengör inte produkten på annat sätt än enligt anvisningarna. Det får absolut inte komma in vätska i motorenheten.
- Använd inte rengöringsmedel som innehåller lösningsmedel.
- Om produktens nätkabel är skadad kan den vara farlig. Den måste då lämnas in till tillverkaren, tillverkarens kundtjänst eller till en person med likvärdiga kvalifikationer.
- Observera att höga fuktighetsnivåer kan gynna tillväxten av biologiska organismer i miljön.
- Låt inte området runt instrumentet bli fuktigt eller vått. Om fukt uppstår, minska produktens befuktningseffekt. Om befuktningseffekten inte kan minskas ska användningen av produkten tillfälligt avbrytas. Låt inte absorberande material som mattor, draperier, gardiner eller dukar bli fuktiga.
- Lämnna aldrig vatten i tanken när produkten inte används.
- Töm och rengör produkten före förvaring. Rengör produkten före nästa användning.

⚠ VARNING

Elektrisk stöt

Precis som med alla elektriska apparater måste du vara försiktig och tänka dig för när du använder produkten för att undvika risk för elstötar.

- Använd inte produkten om enheten eller tillbehören uppvisar synliga skador (till exempel om kablar eller stickkontakter är skadade, om motorfläkten inte roterar, om produkten inte fungerar som den ska eller om den har ramlat ner på golvet eller skadats på något sätt. Kontakta i så fall kundtjänst).
- Produkten får endast användas med den nätspänning som den är märkt med.
- Använd inte produkten under åskväder.
- Stäng genast av produkten och dra ut kontakten vid fel eller driftstörningar.
- Dra aldrig ut kontakten ur eluttaget genom att dra i kabeln eller i produkten.
- Håll eller bär aldrig produkten i nätkabeln. Låt inte kabeln komma i kontakt med varma ytor.
- Stäng alltid av produkten innan du drar ur stickkontakten.
- Dra inte ur stickkontakten med fuktiga eller våta händer.

- Anslut produkten direkt till ett korrekt eluttag för att undvika risk för brand eller elektriska stötar.
- För att undvika elektriska risker – sänk ALDRIG ner produkten i vatten eller annan vätska. Använd inte produkten i närheten av vatten.
- Barn kan inte bedöma riskerna med användning av elektrisk utrustning. Håll därför alltid barn under uppsikt när de befinner sig nära produkten.
- Dra alltid ur luftfuktarens stickkontakt innan du flyttar den, avlägsnar motorenheten från vattentanken, byter eller rengör filtret och när produkten inte används.
- Stoppa inte in några föremål i produktens öppningar eller mellan de roterande delarna. Se till att de rörliga delarna alltid kan röra sig fritt. Låt aldrig föremål falla ner i produktens öppningar.
- Använd inte produkten utomhus.
- Blockera aldrig luftintaget eller luftutsläppet. Placera inte produkten på en mjuk yta, t.ex. en säng eller en soffa, så att produkten kan välta och öppningen för luftintag eller luftutsläpp blockeras eller så att vatten kan läcka ut ur produkten.
- Placera INGA föremål på produkten.
- Täck INTE över kabeln med mattor, gångmattor eller liknande.
- Placera INTE kabeln under möbler eller apparater.
- Placera INTE kabeln i områden med hög trafik.
- Placera kabeln så att ingen kan snava på den.
- Försök INTE reparera eller justera elektriska eller mekaniska funktioner på den här produkten. I sådana fall upphör garantin att gälla. Förutom filtret innehåller produkten inga delar som kan underhållas av användaren. Reparationer får endast utföras av auktoriserad fackpersonal.
- Se till att produktens motorenhet och nätkabel aldrig kommer i kontakt med vatten, ånga eller andra vätskor.
- Fyll inte vattentanken över luftutsläppet.
- Undvik att blöta ner motorenheten.
- Försök aldrig ta upp en elektrisk apparat som har fallit ner i vatten genom att stoppa ner händerna i vattnet. Dra genast ur stickkontakten.

⚠ VARNING

Brandrisk

Om produkten används på ett annat sätt än det avsedda eller om denna bruksanvisning inte följs kan brandrisk föreligga!

- Använd aldrig produkten övertäckt, t.ex. under ett täcke eller en kudde.
- Använd inte apparaten i närheten av bensen eller andra lättantändliga ämnen.
- För att minska risken för brand, placera inte nätkabeln i närheten av värmefläktar, radiatorer, kaminer eller infravärmare.
- Använd inte produkten i närheten av brandfarliga eller explosiva gasblandningar.
- Håll produkten på avstånd från värmekällor som kan smälta höljet och eventuellt utlösa en brand.
- Rengör aldrig produkten med lättantändliga rengöringsmedel.
- Använd aldrig produkten i närheten av öppen låga eller apparater som drivs med gas.

⚠ VARNING

Reparationer

- Elektroniska apparater får endast repareras av utbildade elektriker. Felaktigt utförda reparationer kan utsätta användaren för stor fara. Kontakta vår kundtjänst eller en auktoriserad återförsäljare om produkten behöver repareras.
- Motorenheten får inte öppnas.

⚠ VARNING

Risk för personskada

- Se till att hår eller fingrar inte hamnar i luftutsläppet.
- Tillsätt inga doftämnen eller kemiska ämnen i vattnet.

OBSERVERA

Handhavande

- Stäng av produkten och dra ur stickkontakten efter varje användningstillfälle och före rengöring.
- Använd inte produkten i rum med hög luftfuktighet eller temperaturvariationer (t.ex. badrum, kök).
- Placera inga föremål på produkten.
- Utsätt inte produkten för höga temperaturer.
- Utsätt inte produkten för direkt solljus eller stötar och se till att den står så att den inte kan falla ner.
- Skaka inte produkten.
- Ställ produkten på ett stabilt, horisontellt och torrt underlag.
- Undvik vattenskador genom att hantera produkten på rätt sätt (t.ex. vattenskador p.g.a. vattenstänk på trägolv). Om produkten skulle välta kan vatten rinna ut även om den är avstängd och urkopplad.
- Föremål som finns nära luftfuktaren kan bli fuktiga.
- Håll ur kvarvarande vatten när du inte använder produkten. Restvattnet är inte dricksvatten! Håll ut kvarvarande vatten i avloppssystemet.
- Drick aldrig kvarvarande vatten! Använd inte kvarvarande vatten till djur eller växter.
- Använd inte produkten på platser där rökelsepinnar eller rökelse har använts som insektskydd.
- Använd inte produkten i utrymmen där det finns kemiska ångor eller oljerester.

5. PRODUKTBESKRIVNING

Tillhörande bilder visas på sidan 3.

Luftfuktare	Manöverpanel
1 Manöverpanel	11 På-/Av-knapp
2 LED-ljusring	12 Display (visar aktuell relativ luftfuktighet, fläkthastighet och timerinställning)
3 Luftutsläpp	13 Indikator för målluftfuktighet
4 Motorenhet	14 Knapp för målluftfuktighet
5 Filter	15 Timerknapp
6 Vattennivågivare	16 Knapp för fläkthastighet
7 ”Max”-markering	17 NATT-indikator (lyser när nattläget är aktivt)
8 Filterhållare	18 AUTO-indikator (lyser när AUTO-läget är aktivt)
9 Vattentank	19 Indikator för filtertorkning (lyser när filtertorkningsfunktionen är aktiv)
10 Luftintag	20 Indikator för filterbyte (lyser när filtret behöver bytas)
	21 Vattentanksindikator (lyser när vattentanken är tom/måste fyllas på)

6. Börja använda produkten

1. Öppna förpackningen.
2. Lämna folien oöppnad och lyft produkten rakt upp.
3. Avlägsna all folie och klisterremmar. Ta ut filtret **5** ur produkten (se avsnitt ”8.3 Byte av filter”) och sedan ur folieförpackningen. Sätt sedan tillbaka filtret **5** i produkten.
4. Kontrollera att produkten, stickkontakten och nätkabeln är oskadda.

7. ANVÄNDNING

7.1 Börja använda produkten

Steg 1: Placering av luftfuktaren

1. Ställ luftfuktaren på ett jämnt, stabilt underlag för att undvika vibrationer och buller. Flytta aldrig luftfuktaren under användning.
2. Placera luftfuktaren så att det finns minst 30 cm fritt utrymme på alla sidor.
3. Säkerställ att öppningarna för luftintag **10** och luftutsläpp **3** aldrig blockeras.

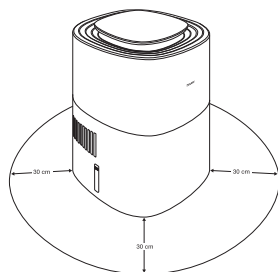

Steg 2: Påfyllning av vattentanken

1. Ta bort motorenheten **4** genom att lyfta den uppåt.
2. Sätt i filtret **5** i vattentanken **9** med hjälp av filterhållaren **8** inklusive vattennivågivaren **6**.
3. Fyll vattentanken **9** med kallt kranvatten eller destillerat vatten upp till "Max"-markeringen **7**. Vattentemperaturen får inte överstiga 40 °C. Fyll inte vattentanken **9** över "Max"-markeringen **7**.
4. Sätt tillbaka motorenheten **4** på vattentanken **9**.

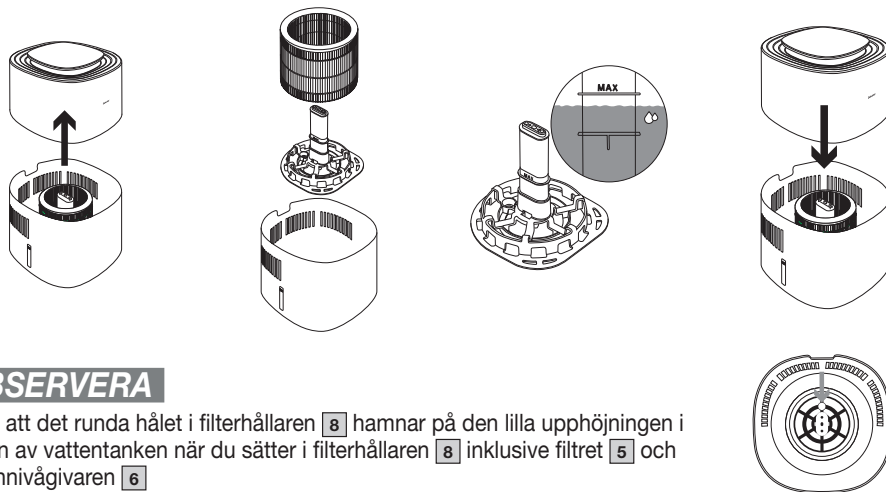

OBSERVERA

Se till att det runda hålet i filterhållaren **8** hamnar på den lilla upphöjningen i botten av vattentanken när du sätter i filterhållaren **8** inklusive filtret **5** och vattennivågivaren **6**.

Steg 3: Mättnad av filtret

För att säkerställa optimal befuktningseffekt ska du låta filtret **5** suga upp vatten i 30 minuter innan du startar luftfuktaren (vattennivån kan under denna process sjunka under "Max"-markeringen **7**).



Steg 4: Aktivering av luftfuktaren

1. Anslut kontakten till ett lämpligt eluttag. Placera sladden så att ingen kan snava på den.
2. Tryck på På-/Av-knappen **11** för att starta luftfuktaren. När luftfuktaren tas i drift för första gången är den inställd på automatiskt läge R (se avsnitt "7.3 Ställa in fläkthastighet/läge").
3. LED-ljusringen **2** tänds automatiskt. LED-ljusringen **2** visar rummets aktuella luftfuktighet i färg (se avsnitt "7.5 LED-ljusring"). Efter några sekunder visar displayen **12** den aktuella relativa luftfuktigheten i rummet.
4. När vattnet i vattentanken är förbrukat stängs luftfuktaren av automatiskt och vattentanksindikatorn **21** tänds på manöverpanelen. Om vattentanken är tom visas inga värden för luftfuktighet. Fyll nu vattentanken **9** med vatten igen eller koppla vid behov på filtertorkningsfunktionen (se kapitel 8.1 Filtertorkningsfunktion).

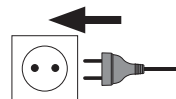

Steg 5: Inställning av ytterligare funktioner

Du kan nu välja mellan följande funktioner: målluftfuktighet, fläkthastighet/läge, timerfunktion och LED-ljusring. Mer information om de enskilda funktionerna finns i avsnitt 7.2 till 7.5.



Steg 6: Efter användning

1. Dra ut stickkontakten ur eluttaget efter varje användningstillfälle.
2. Töm vattentanken **9** på eventuellt kvarvarande vatten. Lämna inte kvar vatten i vattentanken **9** när produkten inte används.
3. Låt filtret **5** lufttorka när det inte används eller använd filtertorkfunktionen (se avsnitt "8.1 Filtertorkningsfunktion") emellanåt efter användning.



Om du vill placera luftfuktaren på en annan plats drar du ut nätkontakten ur eluttaget och tömmer vattentanken **9** för att undvika att det rinner över. När du bär luftfuktaren ska du hålla i produkten med båda händerna under vattentanken **9**.

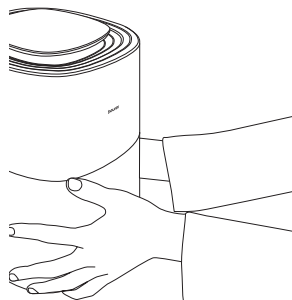
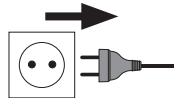

7.2 Ställ in önskad målluftfuktighet

Om du vill kan du ställa in en målluftfuktighet på luftfuktaren.

Den aktuella inställda målluftfuktigheten visas i displayen för målluftfuktighet **13** (40 %, 50 % eller 60 %). Om inget värde visas på indikatorn för målluftfuktighet **13** innebär det att luftfuktaren fuktas tills den uppnår 70 % luftfuktighet och sedan stängs av. För att undvika överfuktning av rummet rekommenderar vi att du väljer en luftfuktighet på 40–60 %.

1. Välj önskad målluftfuktighet med knappen för målluftfuktighet **14**.
2. Den valda målluftfuktigheten tänds på indikatorn för målluftfuktighet **13**. Om inget värde visas på indikatorn för målluftfuktighet **13** är målluftfuktigheten inställd på 70 %. När målluftfuktigheten har uppnåtts stängs luftfuktaren av automatiskt.





För att uppnå önskad målluftfuktighet så snabbt som möjligt rekommenderar vi att fönster och dörrar hålls stängda under användning, eftersom torr utomhusluft kan bromsa uppnåendet av målluftfuktigheten.

7.3 Ställa in fläkthastighet/läge

Luftfuktaren har tre fläkthastigheter (1, 2 och 3) och två lägen (AUTO-läge R och nattläge SL .

- Välj en fläkthastighet eller ett läge med knappen för fläkthastighet **16** när luftfuktaren är påslagen. På displayen **12** visas den aktuella inställda fläkthastigheten resp. det aktuella läget. Efter några sekunder återgår displayen **12** till att visa den aktuella relativa luftfuktigheten i rummet.

Lyser på displayen	Beskrivning
	låg fläkthastighet

2	medelhög fläkthastighet
3	hög fläkthastighet
	I nattläget släcks LED-ljusringen 2 och alla indikeringar på manöverpanelen 1 , utom NATT-indikatorn 17 . I nattläget är alltid den låga fläkthastigheten aktiverad.
	I AUTO-läget justeras fläkthastigheten automatiskt beroende på hur nära den aktuella fuktigheten är den önskade målluftfuktigheten.

7.4 Timerfunktion

Luftfuktaren har en timerfunktion som kan användas för att ange efter hur många timmar luftfuktaren ska stängas av automatiskt. Du kan ställa in en timer på 1–9 timmar.

1. Använd timerknappen **15** för att välja önskad timer. På displayen **12** tänds den timer som för närvarande är inställd (t. ex. 5 h). Efter några sekunder återgår displayen **12** till att visa aktuell luftfuktighet.
2. Om du vill stänga av timern trycker du på timerknappen **15** tills  visas på displayen. Timern är nu avstängd.

7.5 LED-ljusring

LED-ljusringen **2** visar rummets aktuella luftfuktighet i färg.

Färg på LED-ljusringen	Luftfuktighet	Utvärdering
vit	≤39 %	Aktuell luftfuktighet är för låg
blå	40–70 %	Aktuell luftfuktighet är OK
frånslagen	>70 %	Aktuell luftfuktighet är för hög

LED-ljusringen **2** kan även släckas resp. tändas. För att tända resp. släcka LED-ljusringen **2** håller du knappen för målluftfuktighet **14** nedtryckt i fem sekunder.

8. RENGÖRING OCH UNDERHÅLL

8.1 Filtertorkningsfunktion

När luftfuktaren inte används kan det bildas mögel och bakterier i filtret **5**. Töm därför alltid ut kvarvarande vatten ur tanken och torka alla delar när produkten inte används. Låt filtret **5** lufttorka eller använd filtertorkningsfunktionen för snabbare torkning:

1. Innan du aktiverar filtertorkningsfunktionen, se till att kvarvarande vatten i tanken har tömts ur (under filterhållaren **8** kan kvarvarande fukt ansamlas och därför torkas bort manuellt). Filtertorkningsfunktionen kan inte startas förrän eventuellt kvarvarande vatten har tömts ur.
2. Håll fläkthastighetsknappen **16** nedtryckt i fem sekunder för att aktivera filtertorkningsfunktionen. Indikatorn för filtertorkning **19** börjar lysa. Filtertorkningsfunktionen torkar nu filtret **5** på högsta nivå under de kommande tre timmarna. Tryck på valfri knapp för att stänga av filtertorkningsfunktionen i förtid.
3. Kontrollera att filtret **5** är helt torrt när tiden har gått. Om filtret **5** inte har torkat helt, aktivera filtertorkningsfunktionen igen.

8.2 Rengör filtret

⚠ VARNING

Kontrollera före varje rengöring att luftfuktarens stickkontakt har dragits ut ur eluttaget! Filtret **5** får endast rengöras enligt den metod som beskrivs i denna bruksanvisning. Rengör aldrig filtret **5** i tvätt- eller diskmaskin.

Filtret **5** måste rengöras regelbundet (en gång i månaden) för att säkerställa en hygienisk och störningsfri drift. Skölj av filtret **5** varje vecka under rinnande vatten för att avlägsna damm, smuts och hår.

OBSERVERA

Byt filtret **5** efter senast 6 månader (se avsnitt "8.3 Byte av filter"). Om filtret **5** är igenkalkat, avkalka det enligt beskrivningen i avsnitt "8.6 Avkalkning".

8.3 Byte av filter

OBSERVERA

När du byter filter **5** ska du endast använda utbytesfilter från Beurer (se avsnitt "9. Tillbehör och reservdelar").

Byt filtret **5** efter senast 6 månader. Indikatorn för filterbyte **20** tänds automatiskt efter 1440 drifttimmar*. Om filtret **5** är mycket smutsigt, deformerat eller missfärgat innan de 1440 drifttimmarna har passerat måste du byta filtret **5** tidigare och sedan återställa driftidsräknaren till 0 (se steg 6 i detta avsnitt).

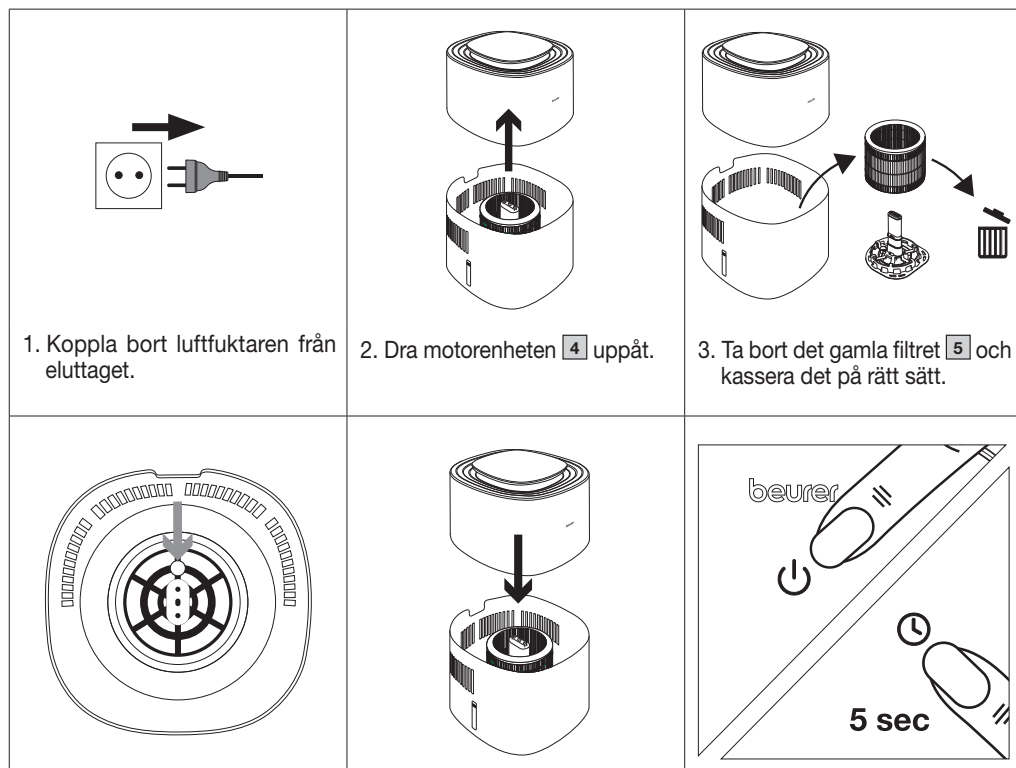

4. Placera det nya filtret i filterhållaren [8]. Se till att det runda hålet i filterhållaren [8] hamnar på den lilla upphöjningen i botten av vattentanken.

5. Sätt tillbaka motorenheten [4] på vattentanken [9]. Se till att det inte finns något mellanrum mellan dem.

6. Sätt på luftfuktaren med På-/Av-knappen [11]. Håll timerknappen [15] intryckt i 5 sekunder tills indikatorn för filterbyte [20] slocknar. Den interna drifttidsräknaren har nu återställts till 0.

* Baserat på en genomsnittlig användning av luftfuktaren på 8 timmar per dag i 6 månader.

8.4 Rengör motorenhetens hölje

Rengör motorenhetens hölje [4] med en lätt fuktad trasa (vatten eller ett mildt rengöringsmedel). Använd inga lösningsmedel eller andra aggressiva rengörings-/skurmedel eller alkohol eftersom dessa kan skada ytan.

⚠ VARNING

Rengör aldrig motorenheten [4] i diskmaskin. Se till att ingen vätska kommer in i luftutsläppet [3].

8.5 Rengör vattentanken, filterhållaren och vattennivågivaren

Vattentank [9], filterhållare [8] och vattennivågivare [6] kan rengöras i diskmaskin med jämna mellanrum. Delarna får inte utsättas för temperaturer över 45 °C. Vattennivågivaren [6] kan lossas från filterhållaren [8] genom att man försiktigt drar i den. Sätt tillbaka vattennivågivaren [6] i filterhållaren [8] för att sätta ihop allt igen. Du kan även rengöra vattentanken [9], filterhållaren [8] och vattennivågivaren [6] manuellt med ett mildt rengöringsmedel.

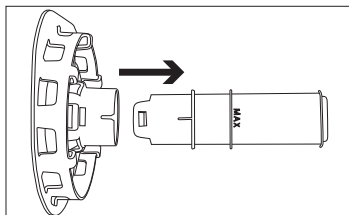

8.6 Avkalkning

Vi rekommenderar att du avkalkar filtret [5] och vattentanken [9] varje vecka.

Använd en citronsyralösning som avkalkningslösning (6 g ren upplöst citronsyra per 1 liter vatten).

Avkalkning av filter

1. Fyll en behållare med avkalkningslösning.
2. Placera filterhållaren [8] inkl. vattennivågivaren [6] och filtret [5] i avkalkningslösningen så att alla delar täcks.
3. Låt verka i en timme. Skölj sedan noggrant under rinnande vatten. Tryck aldrig ut filtret [5] eftersom det kan deformeras.
4. Upprepa denna procedur vid behov.

Avkalkning av vattentanken

1. Fyll på vattentanken [9] upp till "Max"-markeringen [7] med avkalkningslösning.
2. Låt verka i en timme.
3. Skölj ur vattentanken [9] med rinnande vatten.
4. Upprepa denna procedur vid behov.

8.7 Förvaring

När du inte använder produkten rekommenderar vi att du följer dessa steg:

1. Töm vattentanken [9] på kvarvarande vatten.
2. Torka filtret [5] med filtertorkningsfunktionen (se avsnitt "8.1 Filtertorkningsfunktion") eller låt det lufttorka.
3. Rengör filter [5], vattentank [9], filterhållare [8] och vattennivågivare [6].

- Förvara luftfuktaren i originalförpackningen på en torr plats.
- Förvara luftfuktaren på ett sätt så att den inte utsätts för tyngd eller belastning.

9. TILLBEHÖR OCH RESERVDELAR

För att köpa tillbehör och reservdelar, gå in på www.beurer.com eller kontakta den relevanta serviceavdelningen (enligt serviceadresslistan) i ditt land. Tillbehör och reservdelar finns även hos återförsäljare.

Beteckning	Artikel- resp. beställningsnummer
Utbytesfilter	110.005

10. VAD GÖR MAN OM PROBLEM UPPSTÅR?

Problem	Möjlig orsak	Åtgärd
Luftfuktaren startar inte.	Nätkontakten är inte isatt	Sätt i nätkontakten i ett lämpligt eluttag.
	Motorenheten sitter inte korrekt på vattentanken	Kontrollera att allt sitter korrekt. Det får inte finnas något mellanrum mellan motorenheten och vattentanken.
	Vattentanken är tom	Fyll på vattentanken
Luftfuktaren startar inte	Önskad målluftfuktighet har redan uppnåtts eller överskridits	Om du vill ha en högre målluftfuktighet kan du ställa in den med knappen för målluftfuktighet (se avsnitt "7.2 Ställ in önskad målluftfuktighet").
Otillräckligt luftflöde	Smutsigt filter	Rengör filtret (se avsnitt "8.2 Rengör filtret") och/eller avkalka det (alt. byt ut det vid behov.)
	Blockerat luftintag eller luftutsläpp	Kontrollera luftintag/luftutsläpp
Luftfuktaren låter mycket	Främmande föremål i luftintag eller luftutsläpp	Dra ur nätkontakten och avlägsna främmande material från luftintaget/luftutsläppet.
	Igensatt filter	Rengör filtret (se avsnitt "8.2 Rengör filtret") och/eller avkalka det (alt. byt ut det vid behov)
	Luftfuktaren står inte på ett plant och jämnt underlag	Ställ luftfuktaren på ett plant och jämnt underlag.
Manöverpanelen lyser inte/ingen indikering.	Nätkontakten är inte ansluten till eluttaget och/eller är inte påslagen.	Sätt i nätkontakten i ett lämpligt eluttag.
	Produkten är i nattläge.	Använd knappen för fläkthastighet för att välja annan fläkthastighet eller annat läge.
Luftfuktaren startar på lägsta nivå trots att målluftfuktigheten har uppnåtts.	Instrumentet utför en mätning för att verifiera att målluftfuktigheten fortsätter att uppnås.	-

Problem	Möjlig orsak	Åtgärd
Vattentankens indikator tänds när vattentanken är full.	Luftbubblor kan ansamlas vid spetsen av vattennivågivaren.	Lyft filterhållaren inkl. filter och vattennivågivare uppåt ur vattnet och sätt i allt igen.
Den aktuella relativa luftfuktigheten visas inte på displayen.	Vattentanken är tom. Om vattentanken är tom visas inga värden för luftfuktighet.	Fyll på vattentanken

11. AVFALLSHANTERING

Av miljöskäl får produkten inte kastas i hushållsavfallet när den ska kasseras. Lämna den till en återvinningscentral. Följ de lokala föreskrifterna för avfallshantering av olika material. Produkten ska avfallshanteras i enlighet med EG-direktivet om avfall som utgörs av eller innehåller elektriska eller elektroniska apparater – WEEE. Vänd dig till din kommun om du har frågor. Information om återvinningsställen för förbrukade elapparater får du av kommunen, ett lokalt återvinningsföretag eller en återförsäljare.



Se även till att filtret avfallshanteras korrekt.

12. TEKNISKA SPECIFIKATIONER

Produktnamn	LB 300
Nätspänning/effekt	220-240 V~, 50-60 Hz, 26 W
Vattentankens volym	3 liter
Lämplig för rumsytor på	upp till 45 m ²
Avdunstningseffekt	upp till 300 ml/h
Mätområde relativ luftfuktighet	20 % till 95 %
Mått	230 x 230 x 350 mm
Vikt	ca 2 940 g inkl. filter
Kapslingsklass	Kapslingsklass II/□

Med förbehåll för tekniska ändringar.

13. GARANTI

Mer information om garanti och garantivillkor hittar du i den medföljande garantifoldern.



Les nøye gjennom denne bruksanvisningen. Følg advarslene og sikkerhetsanvisningene. Ta vare på bruksanvisningen for senere bruk. Sørg for at bruksanvisningen også er tilgjengelig for andre brukere. Hvis du gir apparatet videre til andre, skal bruksanvisningen følge med.

INNHOOLD

1. Innhold i pakken	154
2. Symbolforklaring	155
3. Formålsriktig bruk	155
4. Advarsler og sikkerhetsanvisninger	156
5. Apparatbeskrivelse	159
6. Idriftsettelse	159
7. Bruk	159
7.1 Ta apparatet i bruk	159
7.2 Stille inn ønsket luftfuktighet	161
7.3 Stille inn viftehastighet/modus	161
7.4 Tidsinnstillingsfunksjon	162
7.5 LED-lysring	162
8. Rengjøring og vedlikehold	162
8.1 Filtertørkingsfunksjon	162
8.2 Rengjøre filteret	163
8.3 Filterskifte	163
8.4 Rengjøre motorenhetens kapsling	164
8.5 Rengjøre vanntank, filterholder og vannivåsensor	164
8.6 Avkalking	164
8.7 Oppbevaring	164
9. Tilbehør og reservedeler	165
10. Fremgangsmåte ved problemer	165
11. Avhending	166
12. Tekniske data	166
13. Garanti	166



1. INNHOOLD I PAKKEN











Kontroller innholdet i pakken for å sjekke at kartongemballasjen er uskadet og at innholdet er komplett. Kontroller før bruk at apparatet og tilbehøret ikke har synlige skader og at all emballasje er fjernet. Ikke bruk apparatet hvis du tror det kan være skadet. Henvend deg i stedet til din lokale forhandler eller kontakt kundeservice.

- 1 luftfukter
- 1 filter
- 1 filterholder inkl. vannivåsensor
- 1 bruksanvisning

2. SYMBOLFORKLARING

Følgende symboler brukes på selve apparatet, i bruksanvisningen, på emballasjen og på apparatets type-skilt:

 ADVARSEL
Indikerer en mulig overhengende fare. Hvis faren ikke unngås, kan det føre til dødsfall eller alvorlige personskader.
 FORSIKTIG
Indikerer en mulig overhengende fare. Hvis faren ikke unngås, kan det føre til lette eller mindre personskader.
VARSEL
Indikerer en mulig skadelig situasjon. Hvis faren ikke unngås, kan det føre til skade på enheten eller noe i omgivelsene.

 Produktinformasjon Henvielse til viktig informasjon	 Les veiledningen!
 Elektriske apparater skal ikke kastes i husholdningsavfallet	 Kun til innendørs bruk
 Skill produktet og emballasjekomponentene, og kast dem i henhold til gjeldende bestemmelser.	 CE-merking Dette produktet oppfyller kravene til gjeldende europeiske og nasjonale retningslinjer.
 Merking for å identifisere emballasjematerialet. A = materialforkortelse, B = materialnummer: 1-7 = kunststoff, 20-22 = papp og papir	 Produsent
 Produktene oppfyller kravene i EAWUs tekniske forskrifter.	 Apparat i beskyttelsesklasse II
 Kontrollert sikkerhet i henhold til kravene i produktsikkerhetsloven (German Product Safety Act)	 Samsvarsvurderingsmerke fra Storbritannia
 Importørsymbol	

3. FORMÅLSRIKTIG BRUK

Dette apparatet er kun beregnet for rensing av luft innendørs.

Bare bruk apparatet til det formålet det er utviklet for og på den måten som er beskrevet i bruksanvisningen. Ikke formålsriktig bruk kan være farlig. Enhver annen bruk som ikke er anbefalt av produsenten, kan føre til brann, elektrisk støt eller personskader. Produsenten kan ikke holdes ansvarlig for skader som skyldes ikke formålsriktig eller uforsiktig bruk.

4. ADVARSLER OG SIKKERHETSANVISNINGER

⚠ ADVARSEL

- Apparatet er kun beregnet for privat bruk, ikke profesjonell bruk.
- Dette produktet kan brukes av barn fra 8 år samt av personer med reduserte fysiske, sensoriske eller mentale ferdigheter, eller av personer som mangler erfaring og kunnskap, når de er under tilsyn eller har fått opplæring i sikker bruk av produktet og hvilke farer som er forbundet med det.
- Barn må ikke leke med apparatet.
- Barn må ikke rengjøre og vedlikeholde apparatet uten tilsyn.
- Koble produktet fra strømforsyningen under påfylling og rengjøring.
- Rengjør apparatet kun som foreskrevet. Det må aldri komme væske inn i motorenheten.
- Ikke bruk løsemiddelholdige rengjøringsmidler.
- Hvis strømkabelen til dette produktet blir skadet, må den byttes av produsenten eller deres kundeservice eller av annet kvalifisert personell for å unngå farlige situasjoner.
- Vær oppmerksom på at høye fuktighetsnivåer kan fremme vekst av biologiske organismer i miljøet.
- Ikke la området rundt apparatet bli fuktig eller vått. Hvis det oppstår fuktighet, reduserer du apparatets fukteffekt. Hvis det ikke er mulig å redusere fukteffekten, må bruken av apparatet opphøre i perioder. Ikke la absorberende materialer som f.eks. tepper, gardiner eller duker bli fuktige.
- La det aldri være vann i tanken når apparatet ikke er i bruk.
- Tøm og rengjør apparatet før det settes bort. Rengjør apparatet før neste gangs bruk.

⚠ ADVARSEL

Elektrisk støt

I likhet med alle andre elektriske apparater må også dette apparatet behandles med påpasselighet for å unngå elektrisk støt.

- Ikke bruk apparatet hvis det eller tilbehøret har synlige skader (f.eks. hvis kabler eller støpsler er skadet, hvis motorviften ikke roterer, eller hvis apparatet ikke fungerer som det skal, eller hvis det har falt ned eller blitt skadet på noen måte. Da bør du ta kontakt med kundeservice).
- Apparatet skal bare brukes med nettspenningen som er angitt på apparatet (se typeskiltet nederst på motorenheten).
- Ikke bruk apparatet i tordenvær.
- Hvis du oppdager defekter eller driftsforstyrrelser, må du øyeblikkelig slå av apparatet og koble fra strømforsyningen.

- Ikke trekk i strømledningen eller apparatet for å dra støpselet ut av stikkkontakten.
- Apparatet skal aldri holdes eller bæres etter strømledningen. Pass på at det er god avstand mellom kablen og varme overflater.
- Slå alltid av apparatet før du trekker ut støpselet.
- Trekk aldri ut støpselet med våte eller fuktige hender.
- Koble apparatet direkte til et riktig strømuttak for å unngå fare for brann eller elektrisk støt.
- For å beskytte apparatet mot elektriske farer må du IKKE senke apparatet ned i vann eller andre væsker. Apparatet må ikke brukes i nærheten av vann.
- Barn kan ikke vurdere farene forbundet med bruk av elektrisk utstyr. Pass alltid på barn hvis de oppholder seg i nærheten av apparatet.
- Trekk alltid ut støpselet til luftfukteren før du flytter den, fjerner motorenheten fra vanntanken, bytter eller rengjør filteret eller når luftfukteren ikke er i bruk.
- Ikke stikk gjenstander inn i åpningene på apparatet eller i roterende deler. Pass på at de bevegelige delene alltid er frie. Slipp aldri gjenstander ned i åpningene på apparatet.
- Ikke bruk apparatet utendørs.
- Blokker aldri luftinntaket eller luftuttaket. Ikke plasser apparatet på en myk overflate, f.eks. en seng eller sofa. Da kan apparatet velte og blokkere luftinntaksåpningen eller luftuttaksåpningen.
- IKKE sett gjenstander oppå apparatet.
- IKKE dekk kablen med tepper, løpere eller lignende.
- IKKE plasser kablen under møbler eller hvitevarer.
- IKKE plasser kablen i områder der det går mange mennesker.
- Legg kablen slik at den ikke medfører snublefare.
- IKKE forsøk å reparere eller justere elektriske eller mekaniske funksjoner på apparatet. Ellers utløper garantien. Det er ingen deler i apparatet, bortsett fra filteret, som kan vedlikeholdes av brukeren. Alle reparasjoner må utføres av kvalifisert personell.
- Forsikre deg om at motorenheten til apparatet og strømkablen ikke kommer i kontakt med vann, damp eller andre væsker.
- Vanntanken må ikke fylles via luftutløpet.
- Unngå at motorenheten blir våt.
- Ikke forsøk å gripe tak i apparatet hvis det har falt i vannet. Trekk ut støpselet umiddelbart.

⚠ ADVARSEL

Brannfare

Ikke formålsriktig bruk eller manglende overholdelse av bruksanvisningen kan føre til brannfare!

- Ikke bruk apparatet tildekket, f.eks. under tepper eller puter.
- Ikke bruk apparatet i nærheten av bensin eller andre lettantennelige stoffer.
- For å redusere risikoen for brann må du ikke plassere kablen i nærheten av varmeovner eller radiatorer.
- Ikke bruk apparatet i nærheten av brennbare eller eksplosive gassblandinger.
- Hold apparatet unna varmekilder, da kapslingen kan smelte og forårsake brann.
- Bruk aldri brennbare rengjøringsmidler til å rengjøre apparatet.
- Ikke bruk apparatet i nærheten av flammer eller gassdrevne apparater.

⚠ ADVARSEL

Reparasjon

- Elektriske apparater skal kun repareres av fagfolk. Uforskriftsmessige reparasjoner kan føre til alvorlig fare for brukeren. Kontakt kundeservice eller en autorisert forhandler ved behov for reparasjon.
- Motorenheten må ikke åpnes.

⚠ ADVARSEL

Fare for personskade

- Pass på at hår og fingre ikke kommer inn i luftuttaket.
- Ikke tilsett duftstoffer eller kjemiske stoffer i vannet.

VARSEL

Håndtering

- Slå apparatet av etter bruk og før rengjøring, og trekk støpselet ut av stikkontakten.
- Ikke bruk apparatet i rom med høy luftfuktighet eller store temperatursvingninger (f.eks. bad, kjøkken).
- Ikke plasser gjenstander oppå apparatet.
- Beskytt apparatet mot høye temperaturer.
- Ikke utsett apparatet for direkte sollys eller støt, og ikke la det falle i bakken.
- Ikke rist apparatet.
- Plasser apparatet på et hardt, vannrett og tørt underlag.
- Håndter apparatet forsiktig, slik at du unngår vannskader, f.eks. på gulvet. Hvis apparatet velter, kan det renne ut vann selv om apparatet er slått av og ikke tilkoblet.
- Omgivelsene direkte rundt luftfukteren kan bli fuktige.
- Når apparatet ikke er i bruk, skal du tømme ut restvannet. Restvannet er ikke drikkevann! Hell restvannet i avløpssystemet.
- Ikke drikk restvannet! Ikke gi restvannet til dyr eller planter.
- Ikke bruk apparatet på steder der røkelsespinne eller røyk brukes som beskyttelse mot insekter.
- Apparatet må ikke brukes i rom der det finnes kjemisk damp eller oljerester.

5. APPARATBESKRIVELSE

De tilhørende tegningene finner du på side 3.

Luftfukter	Betjeningspanel
1 Betjeningspanel	11 PÅ/AV-knapp
2 LED-lysring	12 Display (viser gjeldende relativ fuktighet, viftehastighet og tidsinnstilling)
3 Luftutgang	13 Indikator for ønsket luftfuktighet
4 Motorenhet	14 Knapp for ønsket luftfuktighet
5 Filter	15 Knapp for tidsinnstilling
6 Vannivåsensor	16 Knapp for viftehastighet
7 ”Max.”-markering	17 NATT-indikator (lyser når nattmodus er aktiv)
8 Filterholder	18 AUTO-indikator (lyser når AUTO-modus er aktiv)
9 Vanntank	19 Indikator for filtertørking (lyser når filtertørkefunksjonen er aktiv)
10 Luftinntak	20 Indikator for filterskifte (lyser når det er nødvendig å skifte filter)
	21 Indikator for vanntank (lyser når det er tomt for vann / nå det må fylles vann i beholderen)

6. IDRIFTSETTELSE

1. Åpne pappemballasjen.
2. Ikke fjern folien. Ta apparatet opp og ut.
3. Fjern all folie og limstriper. Ta filteret **5** ut av apparatet (se kapittel ”8.3 Filterskifte”), og ta apparatet ut av folien. Sett deretter filteret **5** inn i apparatet igjen.
4. Kontroller at apparatet, støpselet og kabelen er uskadet.

7. BRUK

7.1 Ta apparatet i bruk

Steg 1: Plassere luftfukteren

1. Sett luftfukteren på et jevnt og stabilt underlag for å unngå vibrasjoner og støy. Ikke flytt luftfukteren under bruk.
2. Sett luftfukteren slik at det er 30 cm ledig plass rundt den på alle sider.
3. Pass på at luftinntaket **10** og luftuttaket **3** aldri er blokkert.

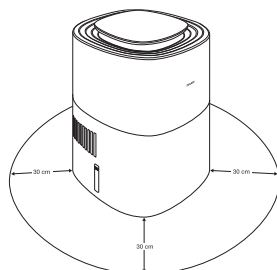

Steg 2: Fylle vanntanken

1. Løft motorenheten **4** oppover og av.
2. Sett filteret **5**, ved hjelp av filterholderen **8** og vannivåsensoren **6**, i vanntanken **9**.
3. Fyll vanntanken **9** med kaldt vann eller destillert vann opp til "Max."-merket **7**. Vanntemperaturen skal ikke overstige 40 °C. Ikke fyll vanntanken **9** over "Max"-merket **7**.
4. Sett motorenheten **4** tilbake på vanntanken **9**.

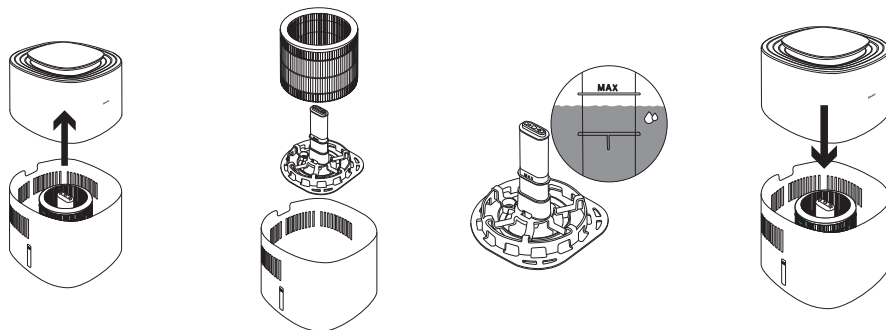

VARSEL

Ved innsetting av filterholderen **8** inkl. filter **5** og vannivåsensor **6** må du passe på at det runde hullet i filterholderen **8** ligger på den lille forhøyning i bunnen av vanntanken.

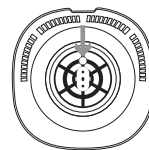

Steg 3: La filteret suge seg helt fullt

For å sikre optimal fukteytelse, la filteret **5** suge opp vann i 30 minutter før du slår på luftfukteren (vannivået kan falle under "Max."-merket **7** under denne prosessen).



Steg 4: Slå på luftfukteren

1. Sett støpselet i en egnet stikkontakt. Plasser ledningen slik at ingen snubler i den.
2. Slå på luftfukteren ved å trykke på PÅ/AV-knappen **11**. Ved første gangs bruk er luftfukteren som standard i auto-modus **11** (se kapittel "7.3 Stille inn viftehastighet/modus").
3. LED-lysringen **2** slår seg på automatisk. LED-lysringen **2** viser gjeldende luftfuktighet i rommet med farge (se kapittel "7.5 LED-lysring"). Displayet **12** viser gjeldende relativ luftfuktighet i rommet etter noen sekunder.
4. Så snart vannet i vanntanken er oppbrukt, slår luftfukteren seg automatisk av, og på betjeningspanelet tennes vanntankindikatoren **21**. Hvis vanntanken er tom, vises det ikke fuktighetsverdier. Fyll enten opp vanntanken **9** med vann igjen, eller slå på filtertørkefunksjonen (se kapittel "8.1 Filtertørkefunksjon") ved behov.

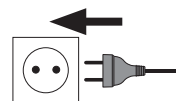

Steg 5: Stille inn ytterligere funksjoner

Du kan nå eventuelt stille inn følgende funksjoner:

ønsket luftfuktighet, viftehastighet/modus, tidsinnstilling og LED-lysring.

Mer informasjon om de enkelte funksjonene finner du i kapitlene 7.2 til 7.5.



Steg 6: Etter bruk

1. Trekk støpselet ut av stikkontakten etter hver gangs bruk.
2. Tøm eventuelt restvann ut av vanntanken [9]. Ikke la det bli igjen vann i vanntanken [9] når apparatet ikke er i bruk.
3. La filteret [5] lufttørke når det ikke er i bruk, eller bruk filtertørkefunksjonen fra tid til annen etter bruk (se kapittel "8.1 Filtertørkingsfunksjon").



Hvis du vil plassere luftfukteren på et nytt sted, må du trekke støpselet ut av stikkontakten og tømme vanntanken [9] for å unngå at det renner over. Når du bærer luftfukteren, må du holde den i bunnen av vanntanken [9] med begge hender.

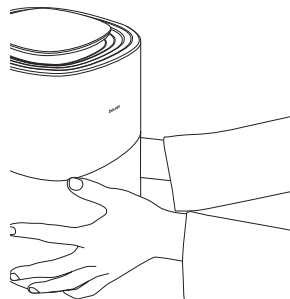
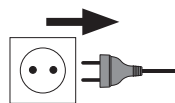

7.2 Stille inn ønsket luftfuktighet

Hvis du ønsker det, kan du eventuelt stille inn en ønsket luftfuktighet på luftfukteren.

Indikatoren for ønsket luftfuktighet [13] viser innstilt luftfuktighetsnivå (40 %, 50 % eller 60 %).

Hvis det ikke lyser noen verdi for indikatoren for ønsket luftfuktighet [13], vil luftfukteren fukte helt til den når 70 % fuktighet. Deretter slår den seg av. For å unngå fuktighet i rommet anbefaler vi at du velger en luftfuktighet på 40–60 %.

1. Velg ønsket luftfuktighet med knappen [14].
2. Verdien for valgt ønsket luftfuktighet vises på indikatoren for ønsket luftfuktighet [13]. Hvis det ikke vises noen verdi på indikatoren for ønsket luftfuktighet [13], er ønsket luftfuktighet satt til 70 %. Luftfukteren stopper automatisk når ønsket luftfuktighet er nådd.





For å oppnå ønsket luftfuktighet så raskt som mulig anbefaler vi å holde vinduer og dører lukket under bruk, ettersom tørr uteluft kan redusere hastigheten på den ønskede luftfuktigheten.

7.3 Stille inn viftehastighet/modus

Luftfukteren har tre viftehastigheter (1, 2 og 3) og to moduser (AUTO R [A] og NATT-modus SL [C]).

- Når luftfukteren er slått på, velger du viftehastighet eller modus med knappen for viftehastighet **16**. Den innstilte viftehastigheten eller den aktuelle modusen vises i displayet **12**. Etter noen sekunder vises den relative luftfuktigheten i rommet igjen i displayet **12**.

Lyser i displayet	Beskrivelse
1	lav viftehastighet
2	middels høy viftehastighet
3	høy viftehastighet
	I NATT-modus slukkes LED-ringene 2 og alle indikatorene på betjeningspanelet 1 unntatt NATT-indikatoren 17 . I NATT-modus er alltid den laveste viftehastigheten aktiv.
	I AUTO-modus justeres viftehastigheten automatisk, avhengig av hvor nær den aktuelle fuktigheten er den ønskede luftfuktigheten.

7.4 Tidsinnstillingsfunksjon

Luftfukteren har en tidsinnstillingsfunksjon som kan brukes til å bestemme hvor mange timer apparatet skal gå før det slår seg av automatisk. Du kan sette tidsinnstillingen på mellom 1 og 9 timer.

- Velg tidsinnstilling med knappen for tidsinnstilling **15**. I displayet **12** lyser den innstilte tiden (f.eks. 5 h). Etter noen sekunder vises den gjeldende luftfuktigheten igjen i displayet **12**.
- For å slå av tidsinnstillingen trykker du på knappen for tidsinnstilling **15** til 0 h vises i displayet. Tidsinnstillingen er nå slått av.

7.5 LED-lysring

LED-lysringen **2** viser gjeldende luftfuktighet i rommet ved hjelp av farger.

LED-lysringens farge	Luftfuktighet	Vurdering
hvitt	≥ 39 %	Gjeldende luftfuktighet er for lav
blått	40–70 %	Gjeldende luftfuktighet er ok
slått av	>70 %	Gjeldende luftfuktighet er for høy

LED-lysringen **2** kan også slås av og på. For å slå av eller på LED-lysringen **2** holder du knappen for ønsket luftfuktighet **14** inne i 5 sekunder.

8. RENGJØRING OG VEDLIKEHOLD

8.1 Filtørtørkingsfunksjon

Når luftfukteren ikke er i bruk, kan det dannes mugg og bakterier i filteret **5**. Tøm derfor alltid ut restvannet i tanken, og tørk alle deler når apparatet ikke skal brukes. La filteret **5** lufttørke, eller bruk filtørtørkefunksjonen for raskere tørking:

- Før du aktiverer filtørtørkefunksjonen, må du kontrollere at restvannet er tømt ut av tanken (under filterholderen **8** kan det samle seg restfuktighet som må tørkes manuelt). Filtørtørkefunksjonen kan ikke startes før restvannet er tømt ut.
- For å aktivere filtørtørkefunksjonen holder du knappen for viftehastighet **16** inne i 5 sekunder. Indikatoren for filtørtørking **19** begynner å lyse. Filtørtørkingen vil nå tørke filteret **5** på høyeste nivå de neste tre timene. For å slå av filtørtørkefunksjonen før tiden trykk på en av de andre knappene.
- Når tiden er utløpt, må du kontrollere at filteret **5** er helt tørt. Hvis filteret **5** ikke er helt tørt, aktiverer du filtørtørkefunksjonen på nytt.

8.2 Rengjøre filteret

⚠ ADVARSEL

Kontroller at støpselet til luftfukteren er trukket ut før rengjøring! Rengjør filteret **5** kun ved å følge prosedyren som er beskrevet i denne bruksanvisningen. Filteret **5** må aldri rengjøres i vaske- eller oppvaskmaskin.

Regelmessig rengjøring av filteret **5** er en forutsetning for hygienisk og feilfri bruk. Skyll filteret **5** ukentlig under rennende vann for å fjerne støv, smuss og hår.

VARSEL

Skift filteret **5** senest etter 6 måneder (se kapittel "8.3 Filterskifte"). Hvis filteret **5** er forkalket, må det avkalkes som beskrevet i kapittel "8.6 Avkalking".

8.3 Filterskifte

VARSEL

Ved utskifting av filteret **5** må det kun brukes originale filtre fra Beurer (se kapittel "9. Tilbehør og reservedeler").

Skift filteret **5** senest etter 6 måneder. Etter 1440 driftstimer* tennes indikatoren for filterskifte **20** automatisk. Hvis filteret **5** allerede er svært skittent, deformert eller misfarget før de 1440 driftstimene er utløpt, må du skifte filteret **5** tidligere og deretter tilbakestille timetelleren til 0 (se trinn 6 i dette kapitlet).

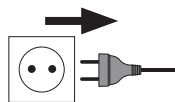

1. Koble luftfukteren fra stikkontakten.

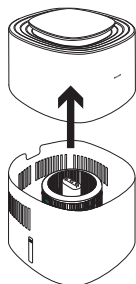

2. Trekk motorenheten **4** oppover.

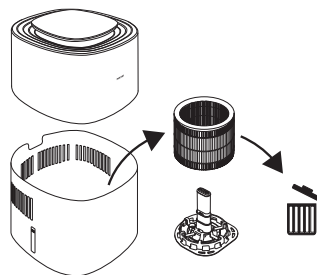

3. Fjern det gamle filteret **5**, og avhend det på en forsvarlig måte.

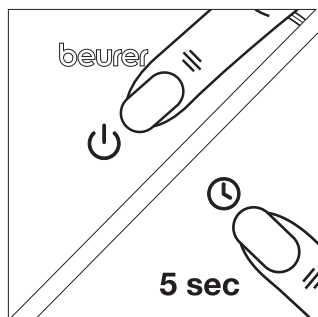
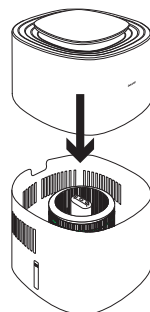
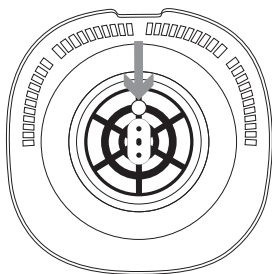

4. Sett et nytt filter på filterholderen [8]. Sørg for at det runde hullet i filterholderen [8] ligger på den lille forhøyningen i bunnen av vanntanken.

5. Sett motorenheten [4] tilbake på vanntanken [9]. Sørg for at det ikke er mellomrom mellom motorenheten og vanntanken.

6. Slå på luftfukteren med PÅ/AV-knappen [11]. Trykk og hold inne knappen for tidsinnstilling [15] i 5 sekunder til indikatoren for filterskifte [20] slukkes. Intern driftstimer er nå tilbakestilt til 0.

* Basert på gjennomsnittlig bruk av luftfukteren i 8 timer per dag i 6 måneder.

8.4 Rengjøre motorenhetens kapsling

Rengjør motorenhetens kapsling [4] med en fuktig klut (vann eller en mild rengjøringsløsning). Ikke bruk løsemidler eller andre aggressive rengjørings- eller skuremidler, da det kan skade overflaten.

⚠ ADVARSEL

Motorenheten [4] må aldri vaskes i oppvaskmaskin. Pass på at det ikke kommer væske inn i luftuttaket [3].

8.5 Rengjøre vanntank, filterholder og vannivåsensor

Vanntank [9], filterholder [8] og vannivåsensor [6] kan fra tid til annen rengjøres i oppvaskmaskin. Unngå å utsette delene for temperaturer over 45 °C. Vannivåsensoren [6] kan enkelt kobles fra filterholderen [8] ved at den trekkes ut. Sett vannstandsensoren [6] inn i filterholderen [8] igjen. Alternativt kan du rengjøre vanntanken [9], filterholderen [8] og vannivåsensoren [6] for hånd med en mild rengjøringsløsning.

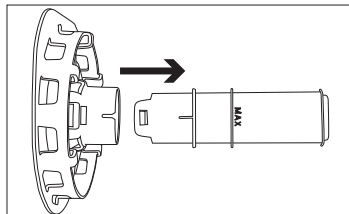

8.6 Avkalking

Vi anbefaler å avkalke filteret [5] og vanntanken [9] ukentlig.

Som avkalkingsløsning bruker du en sitronsyreløsning (6 g rent sitronsyrepulver oppløst per 1 liter vann).

Avkalking av filteret

1. Fyll en beholder med avkalkingsløsning.
2. Sett filterholderen [8] med vannivåsensor [6] og filter [5] i avkalkingsløsningen, slik at alle deler er dekket.
3. La virke i én time. Skyll deretter grundig under rennende vann. Ikke trykk ut filteret [5] – det kan bli deformert.
4. Gjenta prosessen om nødvendig.

Avkalking av vanntanken

1. Fyll vanntanken [9] til "Max."-merket [7] med avkalkingsløsning.
2. La virke i én time.
3. Skyll vanntanken [9] med rennende vann.
4. Gjenta prosessen om nødvendig.

8.7 Oppbevaring

Når du ikke bruker apparatet, anbefaler vi at du gjør følgende:

1. Tøm ut eventuelt restvann fra vanntanken [9].
2. Tørk filteret [5] med filtertørkefunksjonen (se kapittel "8.1 Filtertørkingsfunksjon"), eller la det lufttørke.
3. Rengjør filter [5], vanntank [9], filterholder [8] og vannivåsensor [6].

4. Oppbevar luftfukteren i originalemballasjen på et tørt sted.

5. Oppbevar luftfukteren på et trygt sted.

9. TILBEHØR OG RESERVEDELER

For tilbehør og reservedeler se www.beurer.com eller kontakt serviceadressen i ditt land (se liste over serviceadresser). Tilbehør og reservedeler er også tilgjengelige i butikkene.

Betegnelse	Artikkel- eller bestillingsnummer
Reservefilter	110.005

10. FREMGANGSMÅTE VED PROBLEMER

Problem	Mulig årsak	Løsning
Det er ikke mulig å slå på luftfukteren.	Støpselet er ikke plugget i	Plugg støpselet i en egnet stikkontakt.
	Motorenheten sitter ikke riktig på vanntanken	Kontroller at motorenheten sitter som den skal. Det skal ikke være mellomrom mellom motorenheten og vanntanken.
	Vanntanken er tom	Fyll vanntanken
Luftfukteren starter ikke	Ønsket luftfuktighet er allerede nådd eller overskredet	Hvis du ønsker høyere luftfuktighet, stiller du inn fuktigheten med knappen for ønsket luftfuktighet (se kapittel "7.2 Stille inn ønsket luftfuktighet").
Utilstrekkelig luftstrøm	Filteret er skittent	Rengjør filteret (se kapittel "8.2 Rengjøre filteret"), og/eller avkalk (ev. skift det ut).
	Blokkert luftinntak eller luftuttak	Kontroller luftinntak/-uttak
Luftfukteren bråker	Fremmedlegemer i luftinntaket eller luftuttaket	Trekk ut støpselet, og fjern fremmedlegemer fra luftinntak/-uttak.
	Filteret er tilstoppet	Rengjør filteret (se kapittel "8.2 Rengjøre filteret"), og/eller avkalk (ev. skift det ut)
	Luftfukteren står ikke på et flatt og jevnt underlag	Sett luftfukteren på et flatt og jevnt underlag.
Betjeningspanelet er ikke belyst / ingen visning.	Støpselet er ikke koblet til stikkontakten, og/eller apparatet er ikke slått på	Plugg støpselet i en egnet stikkontakt.
	Apparatet er i nattmodus	Velg annen viftehastighet eller modus med knappen for viftehastighet.
Luftfukteren starter på laveste nivå selv om ønsket luftfuktighet er nådd.	Apparatet foretar en måling for å kontrollere om ønsket luftfuktighet fortsatt nås.	-
Vanntankindikatoren lyser selv om vanntanken er full.	Det kan ha samlet seg luftbobler på spissen av vannivåsensoren.	Løft filterholderen inkl. filteret og vannivåsensoren opp av vannet, og sett alt inn igjen.

Problem	Mulig årsak	Løsning
Ingen gjeldende relativ fuktighet vises på displayet.	Vanntanken er tom. Hvis vanntanken er tom, vises det ikke fuktighetsverdier.	Fyll vanntanken

11. AVHENDING

Av hensyn til miljøet skal apparatet etter endt levetid ikke avhendes sammen med vanlig husholdningsavfall. Apparatet kan leveres til et lokalt innsamlingssted. Følg de lokale forskriftene ved avhending av materialene. Apparatet skal avhendes i henhold til EU-direktivet om elektrisk og elektronisk avfall – WEEE (Waste Electrical and Electronic Equipment). Hvis du har spørsmål angående dette, kan du henvende deg til de kommunale myndighetene som har ansvar for avhending. Returstasjoner for avhending av utgåtte apparater finnes f.eks. ved kommunale miljøstasjoner, lokale avfallsdeponier eller hos forhandler.



Filteret må også avhendes på riktig måte.

12. TEKNISKE DATA

Produktnavn	LB 300
Nettspenning/effekt	220-240 V~, 50-60 Hz, 26 W
Vanntankens kapasitet	3 liter
Egnet til romarealer	opptil 45 m ²
Fordampningseffekt	opptil 300 ml/t
Måleområde, relativ fuktighet	20–95 %
Mål	230 x 230 x 350 mm
Vekt	ca. 2940 g inkl. filter
Beskyttelsesklasse	Beskyttelsesklasse II / <input type="checkbox"/>

Med forbehold om tekniske endringer.

13. GARANTI

Du finner detaljert informasjon om garantien og garantivilkårene på det medfølgende garantiarket.



Lue tämä käyttöohje huolellisesti. Noudata varoituksia ja turvallisuusohjeita. Säilytä käyttöohje myöhempää tarvetta varten. Varmista, että käyttöohje on muiden käyttäjien saatavilla. Jos luovutat laitteen eteenpäin, anna käyttöohje laitteen mukana.

SISÄLTÖ

1. Pakkauksen sisältö	167
2. Merkkien selitykset	168
3. Tarkoituksenmukainen käyttö	168
4. Varoitukset ja turvallisuusohjeet	168
5. Laitteen kuvaus	172
6. Käyttöönotto	172
7. Käyttö	172
7.1 Käytön aloittaminen	172
7.2 Tavoiteilmankosteuden asettaminen	174
7.3 Puhaltimen nopeuden/tilan asettaminen ...	174
7.4 Ajastintoiminto	175
7.5 LED-valorengas	175
8. Puhdistus ja hoito	175
8.1 Suodattimen kuivaustoiminto	175
8.2 Suodattimen puhdistaminen	175
8.3 Suodattimen vaihto	176
8.4 Moottoriyksikön kotelon puhdistaminen	177
8.5 Vesisäiliön, suodattimen pidikkeen ja vedentasonnustimen puhdistaminen ...	177
8.6 Kalkinpoisto	177
8.7 Säilytys	177
9. Lisävarusteet ja varaosat	178
10. Ongelmien ratkaisu	178
11. Hävittäminen	179
12. Tekniset tiedot	179
13. Takuu	179

1. PAKKAUKSEN SISÄLTÖ





Tarkista, että pakkaus on ulkoisesti vahingoittumaton ja että toimitus sisältää kaikki osat. Varmista ennen käyttöä, ettei laitteessa ja lisävarusteissa ole näkyviä vaurioita ja että kaikki pakkausmateriaalit on poistettu. Jos olet epävarma laitteen kunnosta, älä käytä laitetta. Ota yhteyttä jälleenmyyjään tai ilmoitettuun asiakaspalvelusoihteeseen.

- 1 ilmankostutin
- 1 suodatin
- 1 suodatinpidike, sisältää vedentasonnustimen
- 1 käyttöohje

2. MERKKIEN SELITYKSET

Laitteessa, sen käyttöohjeessa, pakkauksessa ja tyyppikilvessä käytetään seuraavia symboleita:

VAROITUS
Kuvaa mahdollisesti uhkaavaa vaaraa. Jos varoitusta ei noudateta, seurauksena voi olla kuolema tai erittäin vakava loukkaantuminen.
HUOMIO
Kuvaa mahdollisesti uhkaavaa vaaraa. Jos varoitusta ei noudateta, seurauksena voi olla lievä tai vähäinen loukkaantuminen.
HUOMAUTUS
Kuvaa mahdollisesti haitallista tilannetta. Jos varoitusta ei noudateta, laite tai jokin sen ympäristössä oleva voi vaurioitua.

 Tuotetietoa Huomautus tärkeistä tiedoista	 Lue ohje
 (Sähkö)laitetta ei saa hävittää tavallisen kotitalousjätteen seassa.	 Vain sisäkäyttöön
 Irrota pakkauksen osat tuotteesta ja hävitä paikallisten määräysten mukaisesti.	CE-merkintä Tämä tuote täyttää voimassa olevien eu-rooppalaisten ja kansallisten määräysten vaatimukset.
 Pakkausmateriaalin tunnistusmerkintä. A = materiaalin lyhenne, B = materiaalinumero: 1–7 = muovit, 20–22 = paperi ja pahvi	 Valmistaja
EAC Tuotteet ovat todistettavasti yhdenmukaisia Euraasian talousunionin teknisten standardien kanssa.	 Suojausluokan II laite
 Tarkastettu turvallisuus tuoteturvalain vaatimusten mukaisesti (German Product Safety Act)	UK CA Ison-Britannian vaatimustenmukaisuuden arviointimerkintä
 Maahantuojan symboli	

3. TARKOITUKSEN MUKAINEN KÄYTTÖ

Tämä laite on tarkoitettu ainoastaan sisätilojen ilman kostuttamiseen.

Tätä laitetta saa käyttää ainoastaan käyttötarkoituksen mukaisesti ja käyttöohjeessa kuvatulla tavalla. Laitteen epäasianmukainen käyttö voi olla vaarallista. Muu kuin valmistajan suosittelema käyttö voi aiheuttaa tulipalon, sähköiskun tai henkilövahinkoja. Valmistaja ei vastaa vahingoista, jotka aiheutuvat laitteen epäasianmukaisesta tai huolimattomasta käytöstä.

4. VAROITUKSET JA TURVALLISUUSOHJEET

VAROITUS

- Laite on tarkoitettu ainoastaan yksityiseen kotikäyttöön, ei kaupalliseen käyttöön.

- Yli 8-vuotiaat lapset sekä henkilöt, joiden fyysiset, sensoriset tai henkiset kyvyt ovat heikentyneet tai joilla ei ole tarvittavaa kokemusta ja tietoa, saavat käyttää laitetta, jos heitä valvotaan tai heille opastetaan laitteen turvallinen käyttö ja he ymmärtävät käyttöön liittyvät vaarat.
- Lapset eivät saa leikkiä laitteella.
- Lapset eivät saa puhdistaa eivätkä huoltaa laitetta ilman valvontaa.
- Irrota laite sähköverkosta täyttämisen ja puhdistamisen ajaksi.
- Puhdista laite ainoastaan tässä ohjeessa kuvatulla tavalla. Moottoriyksikköön ei saa päästä nesteitä.
- Älä käytä liuotinpitoisia puhdistusaineita.
- Jos laitteen virtajohto vaurioituu, valmistajan tai valmistajan asiakaspalvelun tai muun valtuutetun henkilön täytyy vaaratilanteiden välttämiseksi vaihtaa se uuteen.
- Huomaa, että korkeat kosteustasot voivat edistää biologisten organismien kasvua ympäristössä.
- Älä anna laitteen ympärillä olevan alueen kostua tai kastua. Jos kosteutta esiintyy, pienennä kostutustehoa. Jos kostutustehoa ei voi pienentää, lopeta laitteen käyttö väliaikaisesti. Varmista, etteivät imukykyiset materiaalit, kuten matot, verhot tai pöytäliinat, kostu.
- Älä jätä koskaan vettä säiliöön, kun laite ei ole käytössä.
- Tyhjennä ja puhdista laite ennen varastointia. Puhdista laite ennen seuraavaa käyttöä.

VAROITUS

Sähköisku

Kuten kaikkia sähkölaitteita, myös tätä laitetta on käsiteltävä varovasti ja harkiten sähköiskuväärän välttämiseksi.

- Älä käytä laitetta, jos laitteessa tai lisävarusteissa on näkyviä vaurioita (esim. jos johto tai verkkopistoke on vaurioitunut, jos moottori ei pyöri, laitteen toimintahäiriön jälkeen tai jos laite on pudonnut tai vaurioitunut jollain tavalla. Ota tällöin yhteyttä asiakaspalveluun).
- Käytä laitetta vain laitteeseen merkityllä verkkojännitteellä (arvokilpi on painettu moottoriyksikön alareunaan).
- Älä käytä laitetta ukkosien aikana.
- Jos laite on epäkunnossa tai siinä ilmenee käyttöhäiriöitä, katkaise laitteen virta välittömästi ja irrota laite verkkovirrasta.
- Kun irrotat verkkojohdon pistorasiasta, vedä aina pistokkeesta, älä sähköjohdosta äläkä laitteesta.
- Älä koskaan kannattele tai kanna laitetta virtajohdosta. Pidä johdot etäällä kuumista pinnoista.
- Sammuta laite aina, ennen kuin irrotat verkkojohdon.
- Älä koskaan irrota verkkopistoketta märillä tai kosteilla käsillä.
- Kytke laite suoraan oikeaan pistorasiaan, jotta vältät tulipalo- tai sähköiskuvaaran.

- ÄLÄ upota laitetta veteen tai muihin nesteisiin. Suojaat siten itsesi sähkön aiheuttamilta vaaroilta. Älä käytä veden lähellä.
- Lapset eivät osaa arvioida sähkölaitteiden käyttöön liittyviä vaaroja. Valvo lapsia aina, kun he ovat laitteen lähellä.
- Irrota ilmankostuttimen pistoke pistorasiasta aina ennen kuin siirät kostutinta, poistat moottoriyksikön vesisäiliöstä, vaihdat tai puhdistat suodattimen tai kun laitetta ei käytetä.
- Älä työnnä esineitä laitteen aukkoihin tai pyöriviin osiin. Varmista, että liikkuvat osat pääsevät liikkumaan vapaasti. Älä koskaan pudota esineitä laitteen aukkoihin.
- Älä käytä laitetta ulkotiloissa.
- Älä koskaan tuki ilmantulo- tai ilmanpoistoaukkoa. Älä aseta laitetta pehmeälle alustalle, kuten sängylle tai sohvalle. Laite voi kaatua ja ilmantulo- tai ilmanpoistoaukko tukkeutua.
- ÄLÄ aseta laitteen päälle esineitä.
- ÄLÄ peitä verkkojohtoa matoilla, käytävämatolla tai muilla niiden kaltaisilla.
- ÄLÄ aseta johtoa huonekalujen tai laitteiden alle.
- ÄLÄ sijoita johtoa alueille, joilla liikutaan paljon.
- Sijoita johto niin, ettei siihen kompastu.
- ÄLÄ yritä korjata tai säätää laitteen sähköisiä tai mekaanisia toimintoja. Muutoin takuu raukeaa. Laitteessa ei ole suodatinta lukuun ottamatta osia, joita käyttäjä voi huoltaa. Viallisen laitteen saa korjata ainoastaan valtuutettu ammattilainen.
- Varmista, etteivät laitteen moottoriyksikkö ja verkkojohto joudu kosketuksiin veden, höyryn tai muiden nesteiden kanssa.
- Älä täytä vesisäiliötä ilmanpoistoaukon kautta.
- Älä päästä moottoriyksikköä kastumaan.
- Älä koskaan tartu veteen pudonneeseen laitteeseen. Vedä verkkopistoke välittömästi irti pistorasiasta.

VAROITUS

Tulipalovaara

Epäasianmukainen käyttö tai tämän käyttöohjeen noudattamatta jättäminen voi aiheuttaa palovaaran!

- Älä koskaan käytä laitetta peitettynä, kuten peiton, tyynyn jne. alla.
- Älä koskaan käytä laitetta bensiinin tai muiden helposti syttyvien aineiden lähellä.
- Älä sijoita johtoa lämmityslaitteiden, lämpöpatterien, uunien tai säteilylämmittimien lähelle. Siten vähennät tulipalovaaraa.
- Älä käytä laitetta syttyvien tai räjähtävien kaasuseosten lähellä.
- Pidä laite etäällä lämmönlähteistä, sillä kotelo voi sulaa ja aiheuttaa tulipalon.
- Älä koskaan puhdistat laitetta syttyvillä puhdistusaineilla.
- Älä käytä laitetta avotulen äläkä kaasukäyttöisten laitteiden läheisyydessä.

VAROITUS

Korjaaminen

- Sähkölaitteiden korjaustyöt on annettava ammattilaisten tehtäviksi. Epäasianmukaisesti tehdyt korjaukset voivat aiheuttaa laitteen käyttäjälle vakavia vaaroja. Jos laite vaatii korjausta, käänny asiakaspalvelun tai valtuutetun jälleenmyyjän puoleen.
- Moottoriyksikköä ei saa avata.

VAROITUS

Loukkaantumisvaara

- Varo, etteivät hiukset tai sormet pääse ilmanpoistoaukkoon.
- Älä lisää veteen hajusteita tai kemikaaleja.

HUOMAUTUS

Käsittely

- Sammuta laite jokaisen käytön jälkeen ja ennen jokaista puhdistusta ja irrota pistoke pistorasiasta.
- Älä käytä laitetta tiloissa, joissa ilmankosteus on suuri tai lämpötila vaihtelee (esim. kylpyhuoneessa tai keittiössä).
- Älä laita laitteen päälle esineitä.
- Suojaa laite korkeilta lämpötiloilta.
- Suojaa laite auringonvalolta ja iskuilta, äläkä päästä sitä putoamaan.
- Älä koskaan ravistele laitetta.
- Aseta laite vakaalle, vaakasuoralle ja kuivalle alustalle.
- Estä veden aiheuttamat vauriot käsittelemällä laitetta huolellisesti (esim. roiskeveden puulattioille aiheuttamat vauriot). Jos laite kaatuu vahingossa, siitä voi vuotaa vettä, vaikkei se olisi päällä eikä pistorasiaan kytkettynä.
- Ilmankostuttimen välitön ympäristö saattaa kostua.
- Poista jäännösvesi laitteesta, kun et käytä laitetta. Jäännösvesi ei ole juomavettä! Kaada jäännösvesi viemäriin.
- Älä koskaan juo jäännösvettä! Älä myöskään käytä jäännösvettä eläimiin äläkä kasveihin.
- Älä käytä laitetta paikoissa, joissa on käytetty aiemmin hyönteiskarkottimena suitsukepuikkoja tai suitsukkeita.
- Älä käytä laitetta tiloissa, joissa on kemiallisia höyryjä tai öljyjäämiä.

5. LAITTEEN KUVAUS

Piirustukset ovat sivulla 3.

Ilmankostutin	Käyttöpaneeli
1 Käyttöpaneeli	11 Virtapainike
2 LED-valorengas	12 Näyttö (näyttää suhteellisen ilmankosteuden, puhaltimen nopeuden ja ajastuksen keston)
3 Ilmanpoistoaukko	13 Tavoiteilmankosteuden näyttö
4 Moottoriyksikkö	14 Tavoiteilmankosteuden painike
5 Suodatin	15 Ajastinpainike
6 Vedentasonnustin	16 Puhaltimen nopeuden painike
7 Max.-merkintä	17 YÖ-merkkivalo (palaa, kun YÖ-tila on käytössä)
8 Suodattimen pidike	18 AUTO-merkkivalo (palaa, kun AUTO-tila on käytössä)
9 Vesisäiliö	19 Suodattimen kuivauksen merkkivalo (palaa, kun suodattimen kuivaustoiminto on käytössä)
10 Ilmantuloaukko	20 Suodattimen vaihdon merkkivalo (palaa, kun suodatin on vaihdettava)
	21 Vesisäiliön merkkivalo (palaa, kun vesisäiliö on tyhjä/täytettävä)

6. KÄYTTÖNOTTO

1. Avaa pahvilaatikko.
2. Älä poista vielä pakkausmuoveja. Ota laite pakkauksesta nostamalla sitä ylöspäin.
3. Poista kaikki pakkausmuovit ja tarraliuskat. Irrota suodatin **5** laitteesta (katso luku ”8.3 Suodattimen vaihto”) ja poista se pakkausmuovista. Aseta suodatin **5** sen jälkeen takaisin laitteeseen.
4. Varmista, etteivät laite, pistoke ja johto ole vahingoittuneet.

7. KÄYTTÖ

7.1 Käytön aloittaminen

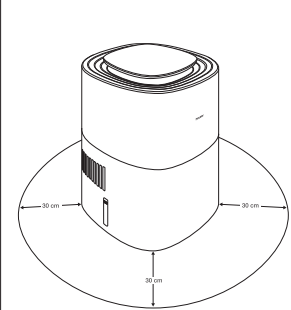
Vaihe 1: Ilmankostuttimen sijoittaminen	
<ol style="list-style-type: none">1. Aseta ilmankostutin tasaiselle, vaakasuoralle ja vakaalle alustalle, jotta vältät värinää ja melua. Älä koskaan siirrä ilmankostutinta käytön aikana.2. Sijoita Ilmankostutin niin, että sen ympärillä on joka suuntaan vähintään 30 cm vapaata tilaa.3. Varmista, ettei ilmantuloaukko 10 eikä ilmanpoistoaukko 3 ole koskaan tukossa.	

Vaihe 2: Vesisäiliön täyttäminen

1. Poista moottoriyksikkö **4** nostamalla ylös.
2. Asenna suodatin **5** suodattimen pidikkeen **8** sekä vedentasonnustimen **6** kanssa vesisäiliöön **9**.
3. Täytä vesisäiliö **9** Max.-merkintään **7** saakka kylmällä vesijohtovedellä tai tislattulla vedellä. Veden lämpötila ei saa ylittää 40 °C. Älä täytä vesisäiliötä **9** Max.-merkinnän **7** yli.
4. Aseta moottoriyksikkö **4** takaisin vesisäiliöön **9**.

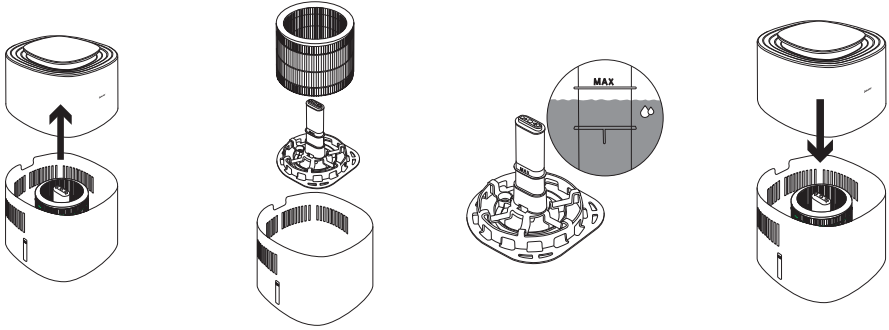

HUOMAUTUS

Varmista suodatinpidikettä **8** sekä suodatinta **5** ja vedenkorkeusanturia **6** asettaessasi, että suodatinpidikkeen **8** pyöreä reikä on vesisäiliön pohjassa olevan pienen kohouman kohdalla.



Vaihe 3: Anna suodattimen imeä itseensä vettä

Jotta varmistat optimaalisen kostutustehon, anna suodattimen **5** imeä vettä 30 minuuttia ennen kuin käynnistät ilmankostuttimen (veden taso voi laskea Max-merkinnän **7** alapuolelle tämän prosessin aikana).



Vaihe 4: Ilmankostuttimen käynnistäminen

1. Kytke verkkopistoke sopivaan pistorasiaan. Vedä johto niin, ettei siihen kompastu.
2. Käynnistä ilmankostutin painamalla virtapainiketta **11**. Kun ilmankostutin käynnistetään ensimmäisen kerran, se on oletuksena Auto-tilassa R (katso luku ”7.3 Puhaltimen nopeuden/tilan asettaminen”).
3. LED-valorengas **2** syttyy automaattisesti. LED-valorengas **2** ilmaisee huoneen ajantasaisen ilmankosteuden värillä (katso luku ”7.5 LED-valorengas”). Näytössä **12** näkyy muutaman sekunnin kulluttua tilan senhetkinen suhteellinen ilmankosteus.
4. Kun vesisäiliössä oleva vesi on loppunut, ilmankostutin sammuu automaattisesti ja käyttöpaneelissa palaa vesisäiliön merkkivalo **21**. Jos vesisäiliö on tyhjä, ilmankosteusarvot eivät näy näytössä. Täytä vesisäiliö **9** joko uudelleen vedellä tai käynnistä suodattimen kuivaustoiminto (katso luku ”8.1 Suodattimen kuivaustoiminto”) tarvittaessa.

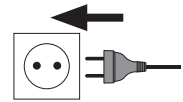

Vaihe 5: Lisätoiminnon asettaminen

Voit asettaa halutessasi seuraavat toiminnot: tavoiteilmankosteus, puhaltimen nopeus/tila, ajastintoiminto ja LED-valorengas.

Lisätietoja yksittäisistä toiminnoista on luvuissa 7.2–7.5.



Vaihe 6: Käytön jälkeen

1. Irrota verkkojohto pistorasiasta jokaisen käyttökerran jälkeen.
2. Tyhjennä jäännösvesi vesisäiliöstä **9**. Älä jätä vesisäiliöön **9** vettä, kun laite ei ole käytössä.
3. Anna suodattimen **5** kuivua ilmassa, kun sitä ei käytetä, tai käytä ajoittain suodattimen kuivaustoimintoa käytön jälkeen (katso luku ”8.1 Suodattimen kuivaustoiminto”).



Jos haluat siirtää ilmankostuttimen uuteen paikkaan, irrota pistoke pistorasiasta ja tyhjennä vesisäiliö **9**, jotta vältät ylivuodon. Kun kannat ilmankostutinta, pidä laitteesta kiinni vesisäiliön **9** alapuolelta.

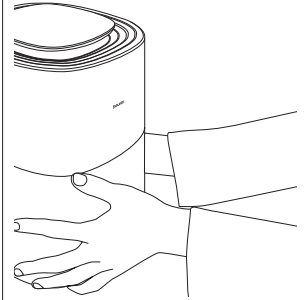
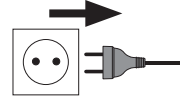

7.2 Tavoiteilmankosteuden asettaminen

Halutessasi voit asettaa ilmankostuttimeen tavoiteilmankosteuden.

Tavoiteilmankosteusnäytössä **13** näkyy asetettu tavoiteilmankosteus (40 %, 50 % tai 60 %).

Jos tavoiteilmankosteusnäytössä **13** ei pala mitään arvoa, ilmankostutin kostuttaa niin kauan, kunnes ilmankosteus saavuttaa 70 %, minkä jälkeen se sammuu. Jotta vältät huoneen liiallisen kosteuden, suosittelemme valitsemaan kosteustasoksi 40–60 %.

1. Valitse haluamasi tavoiteilmankosteus tavoiteilmankosteuspainikkeella **14**.
2. Valittu tavoiteilmankosteus näkyy tavoiteilmankosteuden näytössä **13**. Jos tavoiteilmankosteuden näytössä **13** ei pala arvoa, tavoiteilmankosteuden arvoksi on asetettu 70 %. Kun tavoiteilmankosteus on saavutettu, ilmankostutin sammuu automaattisesti.





Jotta haluttu tavoiteilmankosteus saavutetaan mahdollisimman nopeasti, on suositeltavaa, että ikkunat ja ovet pidetään suljettuina käytön aikana, koska kuiva ulkoilma voi hidastaa tavoiteilmankosteutta.

7.3 Puhaltimen nopeuden/tilan asettaminen

Ilmankostuttimessa on kolme puhaltimen nopeutta (1, 2 ja 3) ja kaksi tilaa (AUTO-tila **15** ja YÖ-tila **5L**).

- Valitse ilmankostuttimen ollessa kytkettynä päälle puhaltimen nopeus tai tila puhaltimen nopeuden painikkeella **16**. Näytössä **12** näkyy valittuna oleva puhaltimen nopeus tai tila. Muutaman sekunnin kuluttua näytölle **12** ilmestyy jälleen huoneen nykyinen suhteellinen ilmankosteus.

Sytty näytössä	Merkitys
1	Pieni puhaltimen nopeus
2	Keskisuuri puhaltimen nopeus

	Suuri puhaltimen nopeus
	YÖ-tilassa LED-valorengas 2 ja kaikki ohjauspaneelissa 1 olevat merkkivalot sammuvat, paitsi YÖ-merkkivalo 17 . YÖ-tilassa on aina käytössä pieni puhaltimen nopeus.
	AUTO-tilassa puhaltimen nopeus säätyy automaattisesti sen mukaan, miten lähellä vallitsevaa ilmankosteutta tavoiteilmankosteus on.

7.4 Ajastintoiminto

Ilmankostuttimessa on ajastintoiminto, jonka avulla voit määrittää, miten monen tunnin kuluttua ilmankostutin sammuu itsestään. Voit asettaa ajastimen 1–9 tunniksi.

1. Valitse ajastinpainikkeella **15** haluamasi ajastus. Näyttöön **12** syttyy asetettu ajastus (esim. 5 h). Muutaman sekunnin kuluttua näytölle **12** ilmestyy nykyinen kosteustaso.
2. Kytke ajastin pois päältä painamalla ajastinpainiketta **15** niin monta kertaa, että näytölle ilmestyy \square h. Ajastin on nyt pois päältä.

7.5 LED-valorengas

LED-valorengas **2** ilmaisee värin, joka ilmaisee huoneen nykyisen kosteuden.

LED-valorengaan väri	Ilmankosteus	Arvo
valkoinen	$\leq 39\%$	Nykyinen kosteus on liian alhainen
sininen	40–70 %	Nykyinen ilmankosteus on hyvä
pois päältä	$>70\%$	Nykyinen kosteus on liian suuri

LED-valorengas **2** voidaan kytkeä päälle tai pois päältä. Voit kytkeä LED-valorengaan **2** päälle tai pois päältä pitämällä tavoiteilmankosteuspainiketta **14** painettuna 5 sekuntia.

8. PUHDISTUS JA HOITO

8.1 Suodattimen kuivaustoiminto

Kun ilmankostutinta ei käytetä, suodattimeen **5** voi muodostua hometta ja bakteereja. Tyhjennä sen takia aina jäännösvesi säiliöstä ja kuivaa kaikki osat, kun laite ei ole käytössä. Anna suodattimen **5** kuivua itseksensä tai käytä suodattimen kuivaustoimintoa kuivumisen nopeuttamiseksi:

1. Varmista ennen suodattimen kuivaustoiminnon aktivoimista, että jäännösvesi on tyhjennetty säiliöstä (suodatinpidikkeen **8** alle voi kertyä kosteutta, joka on kuivattava manuaalisesti). Suodattimen kuivaustoiminto käynnistyy vasta sitten, kun jäännösvesi on poistettu.
2. Ota suodattimen kuivaustoiminto käyttöön pitämällä puhaltimen nopeuden painiketta **16** painettuna 5 sekuntia. Suodattimen kuivaus -merkkivalo **19** syttyy. Suodattimen **5** kuivaustoiminto kuivattaa nyt suodatinta korkeimmalla tasolla seuraavat 3 tuntia. Voit sammuttaa suodattimen kuivaustoiminnon ennen aikaisesti painamalla mitä tahansa muuta painiketta.
3. Tarkista ajan päätyttyä, että suodatin **5** on täysin kuiva. Jos suodatin **5** ei ole vielä täysin kuiva, aktivoi suodattimen kuivaustoiminto uudelleen.

8.2 Suodattimen puhdistaminen

VAROITUS

Varmista ennen kaikkia puhdistustoimenpiteitä, ettei ilmankostutin ole kytkettynä virtalähteeseen. Puhdista suodatin **5** ainoastaan tässä käyttöohjeessa kuvatulla tavalla. Älä koskaan puhdista suodatinta **5** pesukoneessa tai astianpesukoneessa.

Suodatin **5** on puhdistettava säännöllisesti, jotta ilmankostutin toimii hygieenisesti ja häiriöttömästi. Huuhtelee suodatin **5** viikoittain juoksevan veden alla pölyn, lian ja karvojen poistamiseksi.

HUOMAUTUS

Vaihda suodatin **5** viimeistään 6 kuukauden kuluttua (katso luku ”8.3 Suodattimen vaihto”). Jos suodattimessa **5** on kalkkia, poista kalkki luvun ”8.6 Kalkinpoisto” ohjeiden mukaan.

8.3 Suodattimen vaihto

HUOMAUTUS

Kun vaihdat suodattimen **5**, käytä ainoastaan Beurerin alkuperäisiä vaihtosuodattimia (katso luku ”9. Lisävarusteet ja varaosat”).

Vaihda suodatin **5** viimeistään 6 kuukauden kuluttua. 1440 käyttötunnin jälkeen* suodattimen vaihdon merkivalo **20** syttyy automaattisesti. Jos suodatin **5** on erittäin likainen, vääntynyt tai siinä on värimuu-toksia ennen 1440 käyttötunnin kulumista, suodatin **5** on vaihdettava aikaisemmin ja sen jälkeen käyttö-tuntilaskuri on nollattava (katso tämän luvun vaihe 6).

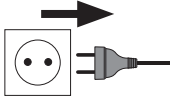
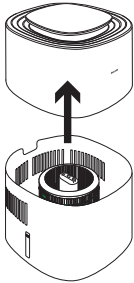
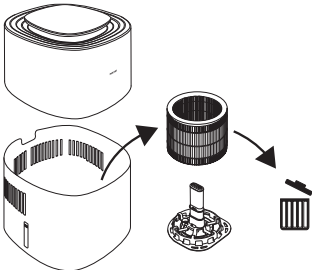
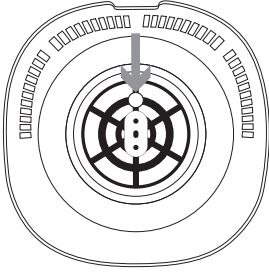
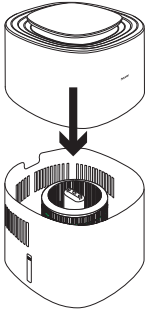
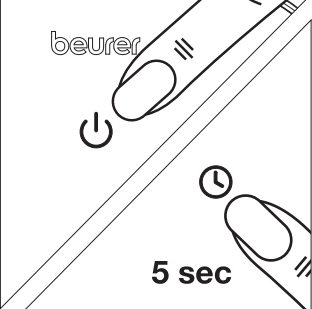
 <p>1. Irrota ilmankostutin pistorasiasta.</p>	 <p>2. Vedä moottoriyksikköä 4 ylöspäin.</p>	 <p>3. Poista vanha suodatin 5 ja hävitä se asianmukaisesti.</p>
 <p>4. Aseta uusi suodatin suodattimen pidikkeeseen 8. Varmista, että suodatinpidikkeen 8 pyöreä reikä on vesisäiliön pohjassa olevan pienen kohouman kohdalla.</p>	 <p>5. Aseta moottoriyksikkö 4 takaisin vesisäiliöön 9. Varmista, ettei välissä ole rakoa.</p>	 <p>6. Käynnistä laite virtapainikkeella 11. Paina ajastinpainiketta 15 5 sekuntia, kunnes suodattimen vaihdon merkivalo 20 sammuu. Sisäinen käyttötuntilaskuri on nyt nollattu.</p>

* Perustuen ilmankostuttimen keskimääräiseen käyttöön 8 tuntia päivässä 6 kuukauden ajan.

8.4 Moottoriyksikön kotelon puhdistaminen

Puhdista moottoriyksikön [4] kotelo kevyesti kostutetulla liinalla (käytä vettä tai mietoa puhdistusaineliosta). Älä käytä puhdistamiseen liuottimia, muita voimakkaita puhdistus- tai hankausaineita äläkä alkoholia, sillä ne voivat vahingoittaa laitteen pintaa.

VAROITUS

Älä koskaan puhdista moottoriyksikköä [4] astianpesukoneessa. Varmista, ettei ilmanpoistoaukkoon [3] pääse nesteitä.

8.5 Vesisäiliön, suodattimen pidikkeen ja vedentasonnustimen puhdistaminen

Vesisäiliö [9], suodattimen pidike [8] ja vedentasonnustin [6] voidaan puhdistaa astianpesukoneessa ajoittain. Osia ei saa altistaa yli 45 °C:n lämpötiloille. Vedentasonnustin [6] voidaan irrottaa suodattimen pidikkeestä [8] vetämällä. Kokoa laite asettamalla vedentasonnustin [6] takaisin suodattimen pidikkeeseen [8]. Vaihtoehtoisesti voit puhdistaa vesisäiliön [9], suodattimen pidikkeen [8] ja vedentasonnustimen [6] käsin miedolla pesuaineliuoksella.

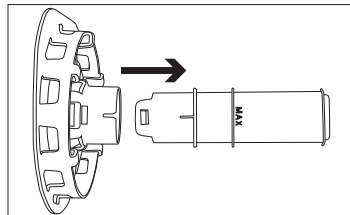

8.6 Kalkinpoisto

Suosittelemme kalkinpoistoa suodattimesta [5] ja vesisäiliöstä [9] viikoittain.

Käytä kalkinpoistoliuoksena sitruunahappoliuosta (6 g puhdasta sitruunahappojauhetta liuotettuna 1 litraan vettä).

Kalkin poisto suodattimesta

1. Täytä säiliö kalkinpoistoliuoksella.
2. Aseta suodattimen pidike [8] sekä vedentasonnustin [6] ja suodatin [5] kalkinpoistoliuokseen siten, että se peittää kaikki osat.
3. Anna vaikuttaa tunnin ajan. Huuhtelee sen jälkeen kaikki osat huolellisesti juoksevalla vedellä. Älä koskaan purista suodatinta [5], sillä se voi muuttaa muotoaan.
4. Toista toimenpide tarvittaessa.

Kalkinpoisto vesisäiliöstä

1. Täytä vesisäiliö [9] Max.-merkintään [7] saakka kalkinpoistoliuoksella.
2. Anna vaikuttaa tunnin ajan.
3. Huuhtelee vesisäiliö [9] juoksevalla vedellä.
4. Toista toimenpide tarvittaessa.

8.7 Säilytys

Kun laite ei ole käytössä, suosittelemme, että teet seuraavat toimenpiteet:

1. Tyhjennä jäännösvesi vesisäiliöstä [9].
2. Kuivaa suodatin [5] suodattimen kuivaustoiminnolla (katso luku ”8.1 Suodattimen kuivaustoiminto”) tai anna sen kuivua ilmassa.
3. Puhdista suodatin [5], vesisäiliö [9], suodattimen pidike [8] ja vedentasonnustin [6].
4. Säilytä ilmankostutinta alkuperäispakkauksessa kuivassa ympäristössä.
5. Säilytä ilmankostutinta ilman kuormitusta.

9. LISÄVARUSTEET JA VARAOSAT

Lisävarusteita ja varaosia on saatavana osoitteesta www.beurer.com tai ottamalla yhteyttä paikalliseen asiakaspalveluun (asiakaspalveluosoitteiden luettelo). Lisävarusteita ja varaosia on saatavana myös jälleenmyyjältä.

Nimike	Tuote- tai tilausnumero
Vaihtosuodatin	110.005

10. ONGELMIEN RATKAISU

Ongelma	Mahdollinen syy	Ratkaisu
Ilmankostutin ei käynnisty.	Verkkopistoke ei ole kytketty pistorasiaan	Kytke verkkopistoke sopivaan pistorasiaan.
	Moottoriyksikkö ei ole kunnolla vesisäiliössä	Tarkista, että se on kunnolla paikallaan. Moottoriyksikön ja vesisäiliön välissä ei saa olla rakoa.
	Vesisäiliö on tyhjä	Täytä vesisäiliö
Ilmankostutin ei käynnisty	Haluttu tavoiteilmankosteus on jo saavutettu tai ylitetty	Jos haluat suuremman tavoiteilmankosteuden, säädä sitä tavoiteilmankosteuden painikkeesta (katso luku ”7.2 Tavoiteilmankosteuden asettaminen”).
Riittämätön ilmavirtaus	Suodatin on likainen	Puhdista suodatin (katso luku ”8.2 Suodatimen puhdistaminen”) ja/tai poista kalkki (vaihdta tarvittaessa).
	Ilmantulo- tai ilmanpoistoaukko tukossa	Tarkista ilmatulo-/ilmanpoistoaukko
Ilmankostutin pitää kovaa ääntä	Vierasesine ilmantuloaukossa tai ilmanpoistoaukossa	Irrota pistoke pistorasiasta ja poista kaikki vierasesineet ilmantuloaukosta/ilmanpoistoaukosta.
	Suodatin tukossa	Puhdista suodatin (katso luku ”8.2 Suodatimen puhdistaminen”) ja/tai poista kalkki (vaihdta tarvittaessa)
	Ilmankostutin ei ole tasaisella ja suoralla pinnalla	Aseta ilmankostutin tasaiselle ja suoralle pinnalle.
Ohjauspaneelissa ei pala valo / ei näyttää.	Pistoke ei ole kunnolla pistorasiassa ja/tai laite ei ole kytketty päälle	Kytke verkkopistoke sopivaan pistorasiaan.
	Laite on yötilassa	Valitse muu puhaltimen nopeus tai tila puhaltimen nopeuden painikkeella.
Ilmankostutin käynnistyy alimalla tasolla, vaikka tavoiteilmankosteus on saavutettu.	Laite suorittaa mittauksen varmistukseksi, että tavoiteilmankosteus on edelleen saavutettu.	-

Ongelma	Mahdollinen syy	Ratkaisu
Vesisäiliön merkkivalo syttyy, vaikka vesisäiliö on täynnä.	Vesitasoanturin kärkeen on voinut kerääntyä ilmakuplia.	Nosta suodattimen pidike ja suodatin sekä vedenkorkeusanturi ylös vedestä ja aseta ne takaisin paikoilleen.
Näytössä ei näy senhetkistä suhteellista ilmankosteutta.	Vesisäiliö on tyhjä. Jos vesisäiliö on tyhjä, ilmankosteusarvot eivät näy näytössä.	Täytä vesisäiliö

11. HÄVITTÄMINEN

Kun laitteen käyttöikä on päättynyt, laitetta ei ympäristösyistä saa hävittää tavallisen talousjätteen seassa. Hävitä käytöstä poistettu laite toimittamalla se asianmukaiseen keräys- ja kierrätyspisteeseen. Noudata materiaalien hävittämisessä paikallisia jätehuoltomääräyksiä. Hävitä laite EU:n antaman sähkö- ja elektroniikkalaiteromua koskevan WEEE-direktiivin (Waste Electrical and Electronic Equipment) mukaisesti. Lisätietoja jätteiden hävittämisestä saa paikallisilta jätehuoltoviranomaisilta. Toimita käytöstä poistetut sähkölaitteet aina asianmukaiseen keräyspisteeseen tai laitteen jälleenmyyjälle hävitettäväksi.



Hävitä suodatin asianmukaisesti.

12. TEKNISET TIEDOT

Tuotteen nimi:	LB 300
Verkköjännite/teho	220-240 V~, 50-60 Hz, 26 W
Vesisäiliön tilavuus	3 litraa
Sopii huoneisiin, joiden koko on	korkeintaan 45 m ²
Haihdutusteho	korkeintaan 300 ml/h
Suhteellisen ilmankosteuden mittausalue	20–95 %
Mitat	230 x 230 x 350 mm
Paino	noin 2940 g, suodatin mukaan lukien
Suojausluokka	Suojausluokka II /

Pidätämme oikeuden teknisiin muutoksiin.

13. TAKUU

Tarkempia tietoja takuusta ja takuehdoista löytyy mukana toimitetusta takuulomakkeesta.



Beurer GmbH • Söflinger Str. 218 • 89077 Ulm, Germany
www.beurer.com • www.beurer-gesundheitsratgeber.com
www.beurer-healthguide.com



UK Importer:
BEURER UK Ltd., Suite 16, Stonecross Place
Yew Tree Way
WA32SH Golborne
United Kingdom

