



PHILIPS
AC1215
AC1211



EN	User manual	1
ID	Buku Petunjuk Pengguna	17

TH	คู่มือผู้ใช้	35
ZH-T	使用手冊	51

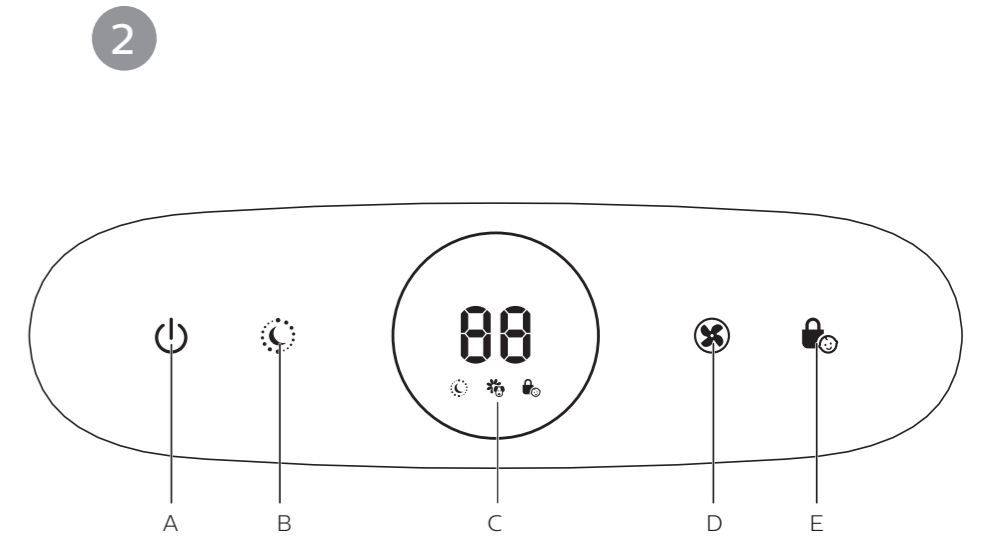
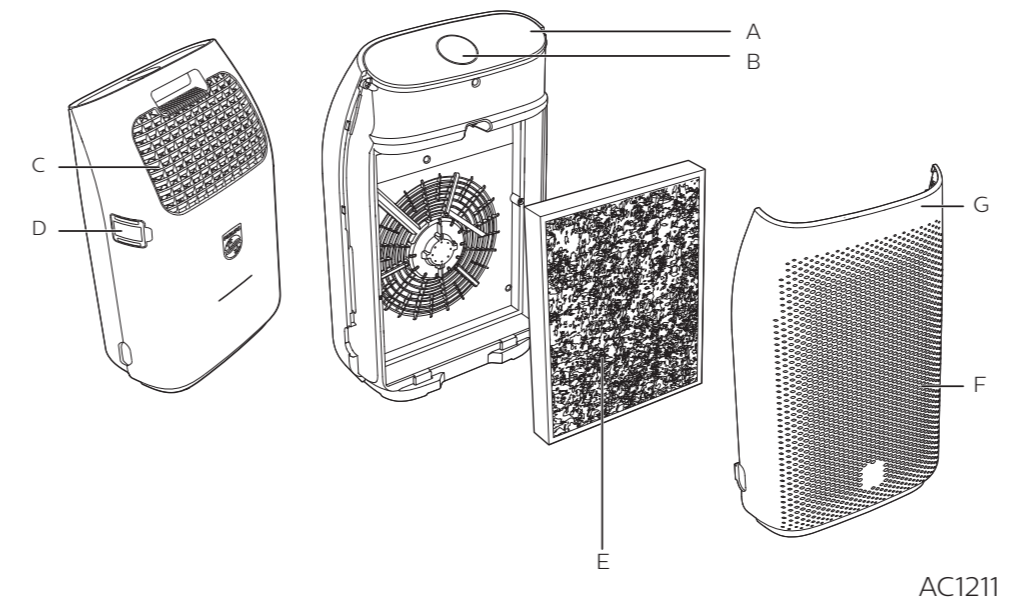
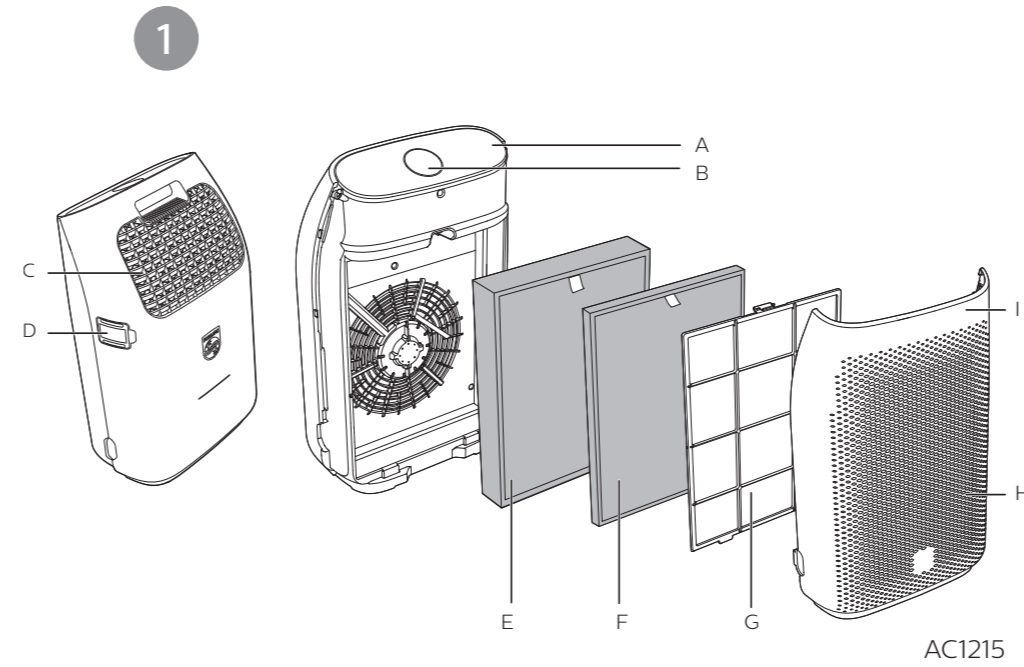

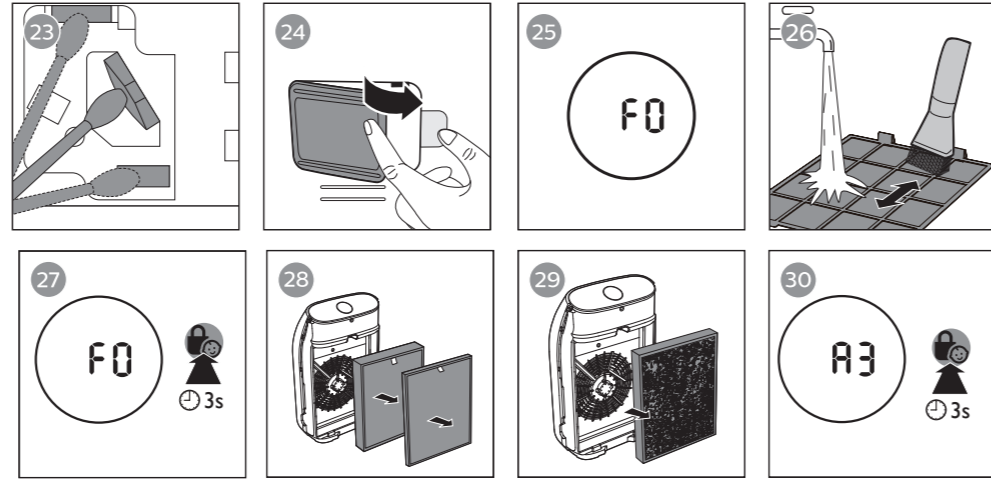
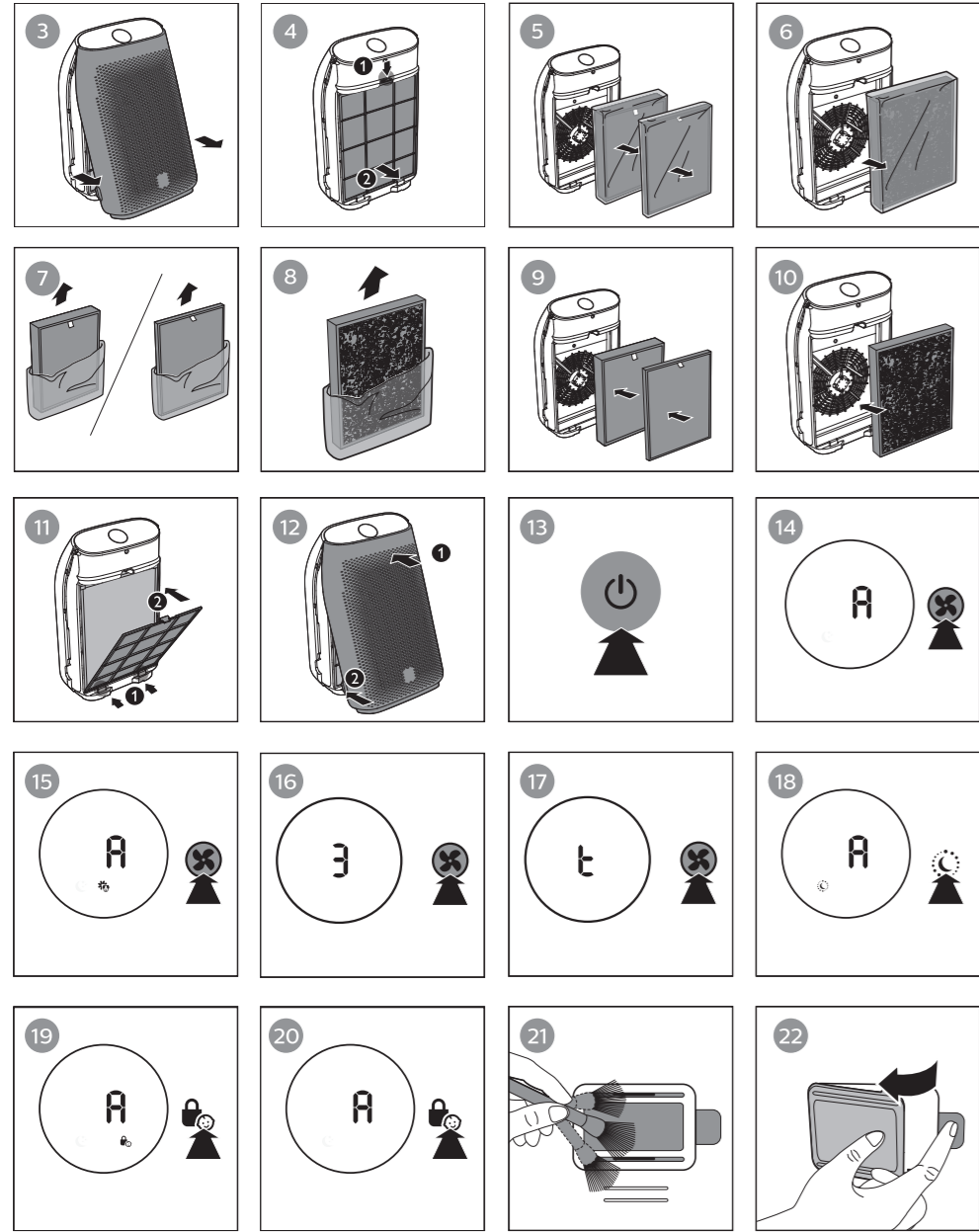

Contents

1 Important	2	9 Guarantee and service	16
		Order parts or accessories	16
2 Your air purifier	5	10 Notices	16
Product overview	5	Electromagnetic fields (EMF)	16
Controls overview	5	Recycling	16
3 Getting started	6		
Installing the filter	6		
4 Using the air purifier	7		
Understanding the air quality light	7		
Turning on and off	7		
Changing the fan speed	8		
Light sensor	8		
Night sensing mode	8		
Set the child lock	9		
5 Cleaning	10		
Cleaning the body of the air purifier	10		
Cleaning the air quality sensor	10		
Cleaning the pre-filter	11		
6 Replacing the filter	12		
Filter replacement indicator	12		
Replacing the filters	12		
7 Storage	13		
8 Troubleshooting	14		

1 Important

Read this user manual carefully before you use the appliance, and save it for future reference.

Danger

- Do not let water or any other liquid or flammable detergent enter the appliance to avoid electric shock and/or a fire hazard.
- Do not clean the appliance with water, any other liquid, or a (flammable) detergent to avoid electric shock and/or a fire hazard.
- Do not spray any flammable materials such as insecticides or fragrance around the appliance.

Warning

- Check if the voltage indicated on the appliance corresponds to the local power voltage before you connect the appliance.
- If the power cord is damaged, you must have it replaced by Philips, a

service center authorized by Philips, or similarly qualified persons in order to avoid a hazard.

- Do not use the appliance if the plug, the power cord, or the appliance itself is damaged.
- This appliance can be used by children aged from 8 years and above and persons with reduced physical, sensory or mental capabilities or lack of experience and knowledge if they have been given supervision or instruction concerning use of the appliance in a safe way and understand the hazards involved. Child shall not play with the appliance. Cleaning and maintenance shall not be made by children without supervision.
- Do not block the air inlet and outlet, e.g. by placing items on the air outlet or in front of the air inlet.
- Make sure that foreign objects do not fall into the appliance through the air outlet.

Caution

- This appliance is not a substitute for proper ventilation, regular vacuum cleaning, or use of an extractor hood or fan while cooking.
- If the power socket used to power the appliance has poor connections, the plug of the appliance becomes hot. Make sure that you plug the appliance into a properly connected power socket.
- Always place and use the appliance on a dry, stable, level, and horizontal surface.
- Leave at least 20cm free space behind and on both sides of the appliance and leave at least 30cm free space above the appliance.
- Do not place anything on top of the appliance.
- Do not sit or stand on the appliance. Sitting or standing on the appliance may lead to potential injury.
- Do not place the appliance directly below an air conditioner to prevent condensation from dripping onto the appliance.
- Make sure all filters are properly installed before you switch on the appliance.
- Only use the original Philips filters specially intended for this appliance. Do not use any other filters.
- Combustion of the filter may cause irreversible human hazard and/or jeopardize other lives. Do not use the filter as fuel or for similar purpose.
- Avoid knocking against the appliance (the air inlet and outlet in particular) with hard objects.
- Always lift or move the appliance by the handle on back side of the appliance.
- Do not insert your fingers or objects into the air outlet or the air inlet to prevent physical injury or malfunctioning of the appliance.

- Do not use this appliance when you have used indoor smoke-type insect repellents or in places with oily residues, burning incense, or chemical fumes.
- Do not use the appliance near gas appliances, heating devices or fireplaces.
- Always unplug the appliance after use and before cleaning, or carrying out other maintenance or replacing the filters.
- Do not use the appliance in a room with major temperature changes, as this may cause condensation inside the appliance.
- To prevent interference, place the appliance at least 2 meters away from electrical appliances that use airborne radio waves such as TVs, radios, and radio-controlled clocks.
- The appliance is only intended for household use under normal operating conditions.
- Do not use the appliance in wet surroundings or in surroundings with high ambient temperatures, such as the bathroom, toilet, or kitchen.
- The appliance does not remove carbon monoxide (CO) or radon (Rn). It cannot be used as a safety device in case of accidents with combustion processes and hazardous chemicals.
- If you need to move the appliance, disconnect the appliance from the power supply first.
- Do not move the appliance by pulling its power cord.
- Always wash your hands thoroughly after changing or cleaning a filter.
- Always keep the particle sensor cover closed during the application.

2 Your air purifier

Congratulations on your purchase, and welcome to Philips!

To fully benefit from the support that Philips offers, register your product at www.philips.com/welcome.

Product overview

For AC1215:

- A Control panel
- B Air quality light
- C Air outlet
- D Air quality sensor
- E NanoProtect filter HEPA Series 3 (FY1410)
- F NanoProtect filter AC (FY1413)
- G Pre-filter
- H Air inlet
- I Front panel

For AC1211:

- A Control panel
- B Air quality light
- C Air outlet
- D Air quality sensor
- E NanoProtect filter HEPA Series 1 (FY1400)
- F Air inlet
- G Front panel

Controls overview

- A On/Off button
- B Night sensing mode button
- C Display screen
- D Fan speed button
- E Child lock button

3 Getting started

Installing the filter

Note

- Make sure the air purifier is unplugged from the electrical outlet before installing the filter.
- Make sure the side of the filter with the tag is pointing towards you.

- 1 Pull the bottom part of the front panel and then gently lift to remove it from the air purifier (Fig. ③).
- 2 Press the clip down (1) and pull the pre-filter towards you (2) (Fig. ④), for **AC1215** only).
- 3 Take out all filters (Fig. ⑤ for **AC1215**, Fig. ⑥ for **AC1211**).
- 4 Remove all packaging materials from the filter (Fig. ⑦ for **AC1215**, Fig. ⑧ for **AC1211**).
- 5 For **AC1215**, place the thick filter (**FY1410**) into the air purifier and then the thin AC filter (**FY1413**) (Fig. ⑨). The model numbers are shown on each filter. For **AC1211**, place the filter (**FY1400**) into the air purifier (Fig. ⑩).
- 6 Attach the pre-filter back into the air purifier (Fig. ⑪, for **AC1215** only).

Note

- Make sure the side with the clip is pointing towards you, and that all hooks of the pre-filter are properly attached to the purifier.

- 7 Reattach the front panel by pressing the top part of the panel onto the top of the air purifier (1). Then, gently push the panel against the body of the air purifier (2) (Fig. ⑫).
- 8 Wash your hands thoroughly after installing filters.

4 Using the air purifier

Understanding the air quality light



Air quality light color	Air quality level
Blue	Good
Blue-violet	Moderate
Red-purple	Unhealthy
Red	Very unhealthy

The air quality light automatically goes on when the air purifier is switched on, and lights up all colors in sequence. After approximately 30 seconds, the air quality sensors select the color that corresponds to the surrounding air quality of airborne particles.

Turning on and off

Note

- Always place the air purifier on a stable, horizontal, and level surface with the front of the unit facing away from walls or furniture.
- For optimum purification performance, close doors and windows.
- Keep curtains away from the air inlet or air outlet.

- 1 Put the plug of the air purifier in the wall outlet.
- 2 Touch  to switch on the air purifier (Fig. 13).
 - ↳ The air purifier beeps.
 - ↳ The air purifier operates under the auto mode by default.
 - ↳ After measuring the air quality for approximately 30 seconds, the air quality sensor automatically selects the appropriate air quality light color.
- 3 Touch  for 3 seconds to switch off the air purifier.

Note

- If the air purifier stays connected to the electrical outlet after turning OFF, the air purifier will operate under the previous settings when turned ON again.
- If the air purifier accidentally shuts off during running, it restarts automatically and operates under previous settings when the power supply is resumed.

Changing the fan speed



There are several fan speeds available. You can choose the auto mode (A), speed 1, 2, 3 or turbo mode (t).

Auto(A)

- Touch the fan speed button  repeatedly to select the auto mode (Fig.14).

Allergen mode

The specially designed allergen mode can effectively reduce common allergens such as pollen and pet dander.

- Touch the fan speed button  to select the Allergen mode (Fig.15).
 - ↳ Auto (A) and  display on the screen.

Manual

- Touch the fan speed button  repeatedly to select the fan speed you need (Fig.16).

Turbo (t)

In turbo mode, the air purifier operates on the highest speed.

- Touch the fan speed button  to select the turbo mode (t) (Fig.17).

Light sensor

With the light sensor, the air purifier can work according to the ambient light.

When the ambient light dims for 10 seconds, all the lights on the control panel will be off slowly. During this period, you can touch any of the buttons, all lights will be on again. If you don't perform other operations within 10 seconds, all lights will be off.

After the ambient light becomes bright and lasts at least for 10 seconds, all lights will be on again.

Night sensing mode

You can activate the night sensing mode in two ways.



Activating the night sensing mode manually

- Before you go to sleep, touch  manually to activate the night sensing mode (Fig.r).
 - ↳ If the air quality light is blue, the air purifier directly goes to the night sensing mode. The air purifier operates quietly and the air quality light will be dimmed.
 - ↳ If the air quality light is not blue, the air purifier operates under turbo mode for a maximum of 10 minutes, the air quality light blinks slow during this time, and then goes to the night sensing mode.





Auto activating the night sensing mode

When the air purifier operates in auto mode or allergen mode, if the light sensor detects the lights in your room are turned off, the air purifier goes to the night sensing mode automatically. The air purifier will adjust the fan speed in real-time to make sure the air in your room is clean. The air quality light will be dimmed.

Note

- The light sensor detects the lights in your room after 11 hours in the night sensing mode.
- If the lights in your room are turned on, the air purifier will quit the night sensing mode and operate under the previous mode. The air quality light and the display will be on again.
- To exit the night sensing mode manually, touch  or  button.

Set the child lock

- 1 Touch the child lock button  for 3 seconds to activate child lock (Fig. 19).
 - ↳ The child lock icon  displays on the screen.
 - ↳ When the child lock is on, all the other buttons are not responsive, only the child lock icon  blinks.
- 2 Touch the child lock button  for 3 seconds again to deactivate child lock (Fig. 20).
 - ↳ The child lock icon  disappears.

Note

- The child lock function is automatically unlocked when the pre-filter cleaning code or the filter replacement code displays on the screen.

5 Cleaning

Note

- Always turn the air purifier off and unplug the air purifier from the electrical outlet before cleaning.
- Never immerse the air purifier in water or any other liquid.
- Never use abrasive, aggressive, or flammable cleaning agents such as bleach or alcohol to clean any part of the air purifier.
- Only the pre-filter is washable. The air filter is not washable.
- Do not attempt to clean the filters or air quality sensor with a vacuum.

Cleaning the body of the air purifier

Regularly clean the inside and outside of the air purifier to prevent dust from collecting.

- 1 Use a soft, dry cloth to clean both the interior and exterior of the air purifier (Especially for the front cover).
- 2 The air outlet can also be cleaned with a dry, soft cloth.
- 3 Detach the front cover from the air purifier and wash it under running tap water.

Cleaning the air quality sensor

Clean the air quality sensor every 2 months for optimal functioning of the purifier.

Note

- If the air purifier is used in a dusty environment, it may need to be cleaned more often.
- If the humidity level in the room is very high, condensation may develop on the air quality sensor and the air quality light may indicate a more poor air quality even though the air quality is actually good. If this occurs, clean the air quality sensor or use the air purifier on a manual speed setting.

- 1 Switch off the air purifier and unplug from the wall outlet.
- 2 Clean the air quality sensor inlet and outlet with a soft brush (Fig 21).
- 3 Remove the air quality sensor cover (Fig 22).
- 4 Clean the air quality sensor, the dust inlet and the dust outlet with a damp cotton swab (Fig 23).
- 5 Dry all parts thoroughly with a dry cotton swab.
- 6 Reattach the air quality sensor cover (Fig 24).

Note

- Always keep air quality sensor cover close during the air purifier is working.

Cleaning the pre-filter

Note

- This is for AC1215 only.

Clean the pre-filter when **F0** is displayed on the screen (Fig. 25).

- 1 Switch off the air purifier and unplug from the wall outlet.
- 2 Pull the bottom part of the front panel and then gently lift to remove it from the air purifier (Fig. 3).
- 3 Press the clip down (1) and pull the pre-filter towards you (2) (Fig. 4).
- 4 If the pre-filter is very dirty, use a soft brush to brush away the dust. Then wash the pre-filter under running tap water (Fig. 26).
- 5 Allow the pre-filter to air dry thoroughly before placing back in the air purifier.

Note

- To optimize the lifetime of the pre-filter, make sure it dries completely after cleaning.
- Wash your hands after handling the filter.

- 6 Put the pre-filter back into the air purifier (Fig. 11).

Note

- Make sure the side with the clip is pointing towards you, and that all hooks of the pre-filter are properly attached to the air purifier.

- 7 To reattach the front panel, press the top part of the panel onto the top of the air purifier (1). Then, gently push the panel against the body of the air purifier (2) (Fig. 12).
- 8 Put the plug of the air purifier in the electrical outlet.
- 9 Touch the  for 3 seconds to reset the pre-filter cleaning time (Fig. 27).
- 10 Wash your hands thoroughly after installing filters.

6 Replacing the filter

Filter replacement indicator

This air purifier is equipped with a filter replacement indicator to make sure that the air purification filter is in optimal condition when the air purifier is operating. When the filters need to be replaced, the filter code displays on the screen.

If the filters are not replaced in 14 days, the air purifier will stop operating and automatically lock.

Replacing the filters

Note

- The air filters are not washable or reusable.
- Always turn off the air purifier and unplug from the electrical outlet before replacing the filters.
- Do not clean the filter with a vacuum.

Filter alert light status	Action
A3 displays on the screen	For AC1215 : Replace NanoProtect filter HEPA Series 3 (FY1410) For AC1211 : Replace NanoProtect filter HEPA Series 1 (FY1400)
C7 displays on the screen	For AC1215 : Replace the NanoProtect filter AC (FY1413)
A3 and C7 display on the screen alternately	For AC1215 : Replace both filters

- 1 Turn off the air purifier and unplug from the wall outlet.
- 2 Take out the used air filter according to the filter alert light status displayed on the screen (Fig. 28 for **AC1215**, Fig. 29 for **AC1211**). Discard used filter.

Note

- Do not touch the pleated filter surface, or smell the filter as it has collected pollutants from the air.

- 3 Remove all packaging material from the new filter (Fig. 7 for **AC1215**, Fig. 8 for **AC1211**).
- 4 Place the new filters into the air purifier (Fig. 9 for **AC1215**, Fig. 10 for **AC1211**).
- 5 Put the plug of the air purifier in the wall outlet.
- 6 Touch the  for 3 seconds to reset the filter lifetime counter (Fig. 30).
- 7 Wash your hands after changing a filter.



7 Storage

- 1 Turn off the air purifier and unplug from the wall outlet.
- 2 Clean the air purifier, air quality sensor and pre-filter (see chapter 'Cleaning').
- 3 Let all parts dry thoroughly before storing.
- 4 Wrap the filter and pre-filter separately in air tight plastic bags.
- 5 Store the air purifier, the filter and pre-filter in a cool, dry location.
- 6 Always thoroughly wash hands after handling filters.

8 Troubleshooting

This chapter summarizes the most common problems you could encounter with the air purifier. If you are unable to solve the problem with the information below, visit www.philips.com/support or contact the Consumer Care Center in your country.

Problem	Possible solution
The air purifier does not work even though it is plugged in to the wall outlet and switched on.	<ul style="list-style-type: none">• Try a different electrical outlet or check the wall switch.• The filter alert status is displaying the filter code. Replace the corresponding filter and reset the filter lifetime counter (see chapter "Replacing the filter").• If the problem persists, contact the Consumer Care Center in your country.
The air purifier does not work even though it is switched on.	<ul style="list-style-type: none">• The filter replacement indicator has been on continuously but you have not replaced the corresponding filter, and the air purifier is now locked. In this case, replace the filter and reset the filter lifetime counter.
The air purifier accidentally powers off.	<ul style="list-style-type: none">• The air purifier restarts automatically and goes to the previous mode when the power resumes.
The airflow that comes out of the air outlet is significantly weaker than before.	<ul style="list-style-type: none">• The pre-filter is dirty. Clean the pre-filter (see chapter "Cleaning", for AC1215 only).
The air quality does not improve, even though the air purifier has been operating for a long time.	<ul style="list-style-type: none">• One of the filters has not been placed in the air purifier or the filter is not placed properly. Make sure that all filters are properly installed in the following order, starting with the innermost filter: For AC1215: 1) NanoProtect filter HEPA Series 3 (FY1410); 2) NanoProtect filter AC (FY1413) 3) pre-filter. For AC1210: 1) NanoProtect filter HEPA Series 1 (FY1400).• The air quality sensor is wet. Make sure that the air quality sensor is clean and dry (see chapter "Cleaning").

Problem	Possible solution
The color of the air quality light always stays the same.	<ul style="list-style-type: none"> The air quality sensor is dirty. Clean the air quality sensor (see chapter "Cleaning").
The air purifier produces a unpleasant smell.	<ul style="list-style-type: none"> The first few times you use the air purifier, it may produce a plastic smell. This is normal. The air purifier may also produce an unpleasant smell when the filter is dirty. In this case, clean or replace the appropriate filter. If the air purifier produces a burnt odor, switch OFF and unplug from the electrical outlet. Contact the Consumer Care Center in your country.
The air purifier is loud.	<ul style="list-style-type: none"> If the air purifier is too loud, change the fan speed to a lower fan speed level. When using the air purifier in a bedroom at night, choose the night sensing mode or select a lower fan speed level.
The air purifier still indicates that I need to replace a filter, but I already did.	<ul style="list-style-type: none"> Perhaps you did not reset the filter lifetime counter. Plug in the air purifier, touch  to switch on the air purifier, and touch the  for 3 seconds.
Error codes "E1", "E2", "E3" or "E4" displays on the screen.	<ul style="list-style-type: none"> The air purifier has malfunctions. Contact the Consumer Care Center in your country.

9 Guarantee and service

If you need information or if you have a problem, please visit the Philips website at www.philips.com or contact the Philips Consumer Care Center in your country (you find its phone number in the worldwide guarantee leaflet). If there is no Consumer Care Centre in your country, go to your local Philips dealer.

Order parts or accessories

If you have to replace a part or want to purchase an additional part, go to your Philips dealer or visit www.philips.com/support.

If you have problems obtaining the parts, please contact the Philips Consumer Care Center in your country (you can find its phone number in the worldwide guarantee leaflet).

10 Notices

Electromagnetic fields (EMF)

This Philips appliance complies with all applicable standards and regulations regarding exposure to electromagnetic fields.

Compliance with EMF

Koninklijke Philips N.V. manufactures and sells many products targeted at consumers, which, like any electronic apparatus, in general have the ability to emit and receive electromagnetic signals.

One of Philips' leading Business Principles is to take all necessary health and safety measures for our products, to comply with all applicable legal requirements and to stay well within the EMF standards applicable at the time of producing the products.

Philips is committed to develop, produce and market products that cause no adverse health effects. Philips confirms that if its products are handled properly for their intended use, they are safe to use according to scientific evidence available today.

Philips plays an active role in the development of international EMF and safety standards, enabling Philips to anticipate further developments in standardization for early integration in its products.

Recycling

Do not throw away the product with the normal household waste at the end of its life, but hand it in at an official collection point for recycling. By doing this, you help to preserve the environment.

Daftar Isi

1	Penting	18	8	Troubleshooting	31
2	Alat pemurni udara Anda	22	9	Garansi dan servis	33
	Tinjauan umum produk	22		Memesan komponen atau aksesori	33
	Ikhtisar kontrol	22			
3	Memulai	23	10	Pemberitahuan	34
	Memasang filter	23		Medan elektromagnet (EMF)	34
				Mendaur ulang	34
4	Menggunakan alat pemurni udara	24			
	Memahami lampu kualitas udara	24			
	Menghidupkan dan mematikan	24			
	Mengubah kecepatan kipas	25			
	Sensor cahaya	25			
	Mode pendeteksi malam	26			
	Menyetel kunci anak	26			
5	Membersihkan	27			
	Membersihkan badan alat pemurni udara	27			
	Membersihkan sensor kualitas udara	27			
	Membersihkan pra-filter	28			
6	Mengganti pra filter	29			
	Indikator penggantian filter	29			
	Mengganti filter	29			
7	Penyimpanan	30			

1 Penting

Baca petunjuk pengguna ini dengan saksama sebelum Anda menggunakan alat dan simpanlah sebagai referensi nanti.

Bahaya

- Jangan memasukkan air atau cairan lain atau deterjen yang mudah terbakar ke dalam alat untuk menghindari kejutan listrik dan/atau bahaya kebakaran.
- Jangan membersihkan alat dengan air, cairan apa pun atau deterjen (yang mudah terbakar) untuk menghindari kejutan listrik dan/atau bahaya kebakaran.
- Jangan menyemprotkan bahan yang mudah terbakar seperti insektisida atau minyak wangi di sekeliling alat.

Peringatan

- Periksa apakah voltase pada alat sesuai dengan voltase listrik di rumah Anda sebelum menghubungkan alat.
- Jika kabel listrik rusak, Anda harus membawanya ke ke Philips untuk diganti, pusat layanan resmi Philips atau orang yang mempunyai keahlian sejenis agar terhindar dari bahaya.
- Jangan gunakan alat ini jika steker, kabel listrik, atau alat ini rusak.
- Alat ini dapat digunakan oleh anak-anak di atas 8 tahun dan orang dengan cacat fisik, indera atau kecakapan mental yang kurang atau kurang pengalaman dan pengetahuan jika mereka diberi pengawasan atau petunjuk mengenai cara penggunaan alat yang aman dan mengerti bahayanya. Anak dilarang memainkan alat ini. Pembersihan dan perawatan tidak boleh dilakukan oleh anak-anak tanpa pengawasan.

- Jangan menyumbat saluran masuk dan saluran keluar udara, misalnya dengan menempatkan benda pada jalan keluaran udara atau di depan saluran masuk udara.
- Pastikan tidak ada benda asing yang masuk ke dalam alat lewat saluran keluar udara.
- Selalu simpan dan gunakan alat pada permukaan yang kering, stabil, rata dan datar.
- Sisakan ruang kosong setidaknya 20 cm di belakang dan pada kedua sisi alat dan sisakan ruang kosong setidaknya 30 cm di atas alat.
- Jangan meletakkan apa pun di atas alat.
- Jangan duduk atau berdiri di atas alat. Duduk atau berdiri di atas alat dapat menimbulkan potensi cedera.
- Jangan letakkan alat langsung di bawah penyejuk udara untuk mencegah kondensasi menetes pada alat.
- Pastikan semua filter sudah dipasang dengan benar sebelum Anda menghidupkan alat.
- Hanya gunakan filter asli Philips yang khusus dimaksudkan untuk alat ini. Jangan gunakan filter lainnya.

Perhatian

- Alat ini bukan sebagai pengganti ventilasi yang baik, penyedot debu reguler atau digunakan pada tudung ekstraktor atau kipas angin selama memasak.
- Jika sambungan soket daya yang digunakan untuk mengalirkan listrik ke alat tidak bagus, steker alat menjadi panas. Pastikan bahwa Anda memasukkan steker alat ke soket daya yang terhubung dengan benar.

- Pembakaran filter dapat menyebabkan bahaya kepada manusia dan/ atau membahayakan nyawa orang lain. Jangan menggunakan filter sebagai bahan bakar atau tujuan serupa lainnya.
- Hindari alat terbentur (terutama di saluran masuk udara dan saluran keluar udara) oleh benda keras.
- Selalu angkat atau pindahkan alat menggunakan gagang di bagian belakang alat.
- Jangan masukkan jari Anda atau benda ke dalam keluaran udara atau masukan udara untuk mencegah cedera fisik atau kegagalan fungsi pada alat.
- Jangan gunakan alat ini bila Anda sudah menggunakan obat nyamuk jenis-asap dalam ruangan atau di tempat yang terdapat residu minyak, dupa bakar, atau uap kimia.
- Jangan gunakan alat dekat alat yang menggunakan gas, perangkat pemanas, atau perapian.
- Selalu cabut alat setelah digunakan dan sebelum membersihkan atau melakukan pemeliharaan lainnya atau mengganti filter.
- Jangan gunakan alat di ruangan yang perubahan suhunya besar, karena hal ini dapat menyebabkan pengembunan di dalam alat.
- Untuk mencegah interferensi, tempatkan alat pada jarak sedikitnya 2 meter dari peralatan listrik yang menggunakan gelombang radio lewat udara, seperti TV, radio, dan jam yang dikontrol melalui gelombang radio.
- Alat ini hanya untuk penggunaan rumah-tangga pada kondisi pengoperasian normal.
- Jangan gunakan alat di lingkungan yang basah atau di lingkungan yang suhu sekitarnya tinggi, seperti di kamar mandi, toilet, atau dapur.

- Alat ini tidak menghilangkan karbon monoksida (CO) atau radon (Rn). Alat ini tidak dapat digunakan sebagai perangkat pengaman jika terjadi kecelakaan pada proses pembakaran dan bahan kimia berbahaya.
- Jika Anda perlu memindah alat, lepaskan alat dari catu daya terlebih dahulu.
- Jangan memindahkan alat dengan menarik kabel dayanya.
- Selalu cuci tangan Anda dengan saksama setelah mengganti atau membersihkan filter.
- Selalu tutup sensor partikel selama penggunaan.

2 Alat pemurni udara Anda

Selamat atas pembelian Anda dan selamat datang di Philips!

Untuk memanfaatkan sepenuhnya dukungan yang ditawarkan Philips, daftarkan produk Anda di www.philips.com/welcome.

Tinjauan umum produk

Untuk AC1215:

- A Panel kontrol
- B Lampu kualitas udara
- C Keluaran udara
- D Sensor kualitas udara
- E Filter NanoProtect HEPA Seri 3 (FY1410)
- F Filter NanoProtect AC(FY1413)
- G Pra-filter
- H Masukan udara
- I Panel depan

Untuk AC1211:

- A Panel kontrol
- B Lampu kualitas udara
- C Keluaran udara
- D Sensor kualitas udara
- E Filter NanoProtect HEPA Seri 1 (FY1400)
- F Masukan udara
- G Panel depan

Ikhtisar kontrol

- A Tombol On/Off
- B Tombol mode pendeteksi malam
- C Layar tampilan
- D Tombol kecepatan kipas
- E Tombol Penguncian untuk anak-anak

3 Memulai

Memasang filter

Catatan

- Pastikan alat pemurni udara telah dicabut dari stopkontak listrik sebelum memasang filter.
- Pastikan bahwa sisi filter dengan tag mengarah ke Anda.

- 1 Tarik bagian bawah panel depan, kemudian angkat perlahan untuk melepaskannya dari alat pemurni udara (Gbr.③).
- 2 Tekan klip ke bawah (1) dan tarik pra-filter ke arah Anda (2) (Gbr.④), hanya untuk **AC1215**.
- 3 Keluarkan semua filter (Gbr.⑤) untuk **AC1215**, Gbr.⑥ untuk **AC1211**.
- 4 Lepaskan semua bahan kemasan dari filter(Gbr.⑦) untuk **AC1215**, Gbr.⑧ untuk **AC1211**.
- 5 Untuk **AC1215**, letakkan filter tebal (**FY1410**) ke dalam alat pemurni udara dan filter AC tipis (**FY1413**) (Gbr.⑨). Nomor model ditunjukkan di masing-masing filter. Untuk **AC1211**, letakkan filter (**FY1400**) ke dalam alat pemurni udara (Gbr.⑩).
- 6 Pasang kembali pra-filter ke dalam alat pemurni udara (Gbr.⑪), hanya untuk **AC1215**.

Catatan

- Pastikan bahwa sisi dengan klip mengarah ke Anda dan semua kait pra-filter telah dipasang dengan benar ke alat pemurni.

- 7 Pasang kembali panel depan dengan menekan bagian atas panel ke atas pemurni udara (1). Kemudian, pelan-pelan dorong panel ke badan pemurni udara (2) (Gbr.⑫).
- 8 Cuci tangan Anda dengan saksama setelah memasang filter.

4 Menggunakan alat pemurni udara

Memahami lampu kualitas udara



Warna lampu kualitas udara	Tingkat kualitas udara
Biru	Baik
Biru-violet	Menengah
Merah-ungu	Tidak sehat
Merah	Sangat tidak sehat

Lampu kualitas udara hidup secara otomatis saat alat pemurni udara dihidupkan, dan semua warna menyala secara berurutan. Dalam waktu kurang lebih 30 detik, sensor kualitas udara akan memilih warna yang sesuai dengan kualitas udara di sekitar.

Menghidupkan dan mematikan

Catatan

- Selalu letakkan alat pemurni udara di permukaan yang stabil, horizontal, dan rata dengan bagian depan unit tidak menghadap dinding atau perabot.
- Untuk kinerja pemurnian optimal, tutup pintu dan jendela.
- Jauhkan tirai dari masukan atau keluaran udara.

- 1 Colokkan steker alat pemurni udara ke dalam stopkontak.
- 2 Sentuh  untuk menghidupkan alat pemurni udara (Gbr. 13).
 - ↳ Alat pemurni udara berbunyi bip.
 - ↳ Alat pemurni udara beroperasi dalam mode otomatis secara default.
 - ↳ Setelah mengukur kualitas udara selama kurang lebih 30 detik, sensor kualitas udara akan secara otomatis memilih warna lampu kualitas udara yang sesuai.
- 3 Sentuh  selama 3 detik untuk mematikan alat pemurni udara.

Catatan

- Jika alat pemurni udara tetap terhubung ke stopkontak listrik setelah dimatikan, alat akan beroperasi dalam setelan sebelumnya saat dihidupkan kembali.
- Jika alat pemurni udara tidak sengaja dimatikan saat sedang berfungsi, alat memulai otomatis dan beroperasi dalam setelan sebelumnya saat alat hidup kembali.

Mengubah kecepatan kipas



Ada beberapa kecepatan kipas. Anda dapat memilih antara mode otomatis (A), kecepatan 1, 2, 3 atau mode turbo (t).

Otomatis (A)

- Sentuh tombol kecepatan kipas  secara berulang untuk memilih mode otomatis (Gbr.14).

Mode alergen

Mode alergen yang didesain secara khusus ini dapat mengurangi alergen umum secara efektif seperti serbuk sari dan rontokan kulit kering hewan.

- Sentuh tombol kecepatan kipas  untuk memilih mode Alergen (Gbr.15).
 - ↳ Otomatis (A) dan  ditampilkan di layar.

Manual

- Sentuh tombol kecepatan kipas  secara berulang untuk memilih kecepatan kipas yang Anda perlukan (Gbr.16).

Turbo (t)

Dalam mode turbo, alat pemurni udara beroperasi pada kecepatan tertinggi.

- Sentuh tombol kecepatan kipas  untuk memilih mode turbo (t) (Gbr.17).

Sensor cahaya

Dengan sensor cahaya, alat pemurni udara dapat bekerja sesuai dengan cahaya di sekitarnya.

Bila cahaya sekitar redup selama 10 detik, semua lampu di panel kontrol akan mati secara perlahan. Selama periode ini, Anda dapat menyentuh tombol mana pun, maka semua lampu akan menyala kembali. Jika Anda tidak melakukan operasi lain dalam 10 detik, semua lampu akan mati.

Setelah lampu menjadi terang dan bertahan selama 10 detik, semua lampu akan menyala kembali.

Mode pendeteksi malam

Anda dapat mengaktifkan mode pendeteksi malam dengan dua cara.



Mengaktifkan mode pendeteksi malam secara manual

- Sebelum Anda tidur, sentuh  secara manual untuk mengaktifkan mode pendeteksi malam (Gbr. 18).
 - ↳ Jika lampu kualitas udara berwarna biru, alat pemurni udara akan langsung masuk ke mode pendeteksi malam. Alat pemurni udara beroperasi dengan hening dan lampu kualitas udara akan meredup.
 - ↳ Jika lampu kualitas udara tidak berwarna biru, alat pemurni udara akan beroperasi dalam mode turbo selama maksimal 10 menit, lampu kualitas akan udara berkedip pelan selama waktu ini, kemudian akan masuk ke mode pendeteksi malam.





Mengaktifkan mode pendeteksi malam secara otomatis

Selama alat pemurni udara beroperasi dalam mode otomatis atau mode alergen, jika sensor cahaya mendeteksi lampu kamar Anda mati, alat pemurni udara akan masuk ke mode pendeteksi malam secara otomatis. Alat pemurni udara akan menyesuaikan kecepatan kipas secara real-time untuk memastikan udara di kamar Anda bersih. Lampu kualitas udara akan meredup.

Catatan

- Sensor cahaya mendeteksi cahaya di kamar Anda setelah 11 jam dalam mode pendeteksi malam.
- Jika lampu di kamar Anda menyala, alat pemurni udara akan menghentikan mode pendeteksi malam dan akan beroperasi dalam mode sebelumnya. Lampu kualitas udara dan tampilannya akan menyala kembali.
- Untuk keluar dari mode pendeteksi malam secara manual, sentuh tombol  atau .

Menyetel kunci anak

- 1 Sentuh dan tahan tombol kunci anak  selama 3 detik untuk mengaktifkan kunci anak (Gbr. 19).
 - ↳ Ikon kunci anak  ditampilkan di layar.
 - ↳ Saat kunci anak aktif, semua tombol lain akan tidak responsif, hanya ikon kunci anak  yang berkedip.
- 2 Sentuh tombol kunci anak  selama 3 detik lagi untuk menonaktifkan kunci anak (Gbr. 20).
 - ↳ Ikon kunci anak  menghilang.

Catatan

- Fungsi kunci akan otomatis terbuka saat kode pembersihan pra-filter atau kode penggantian filter ditampilkan di layar.

5 Membersihkan

Catatan

- Selalu matikan alat pemurni udara dan cabut alat dari stopkontak listrik sebelum membersihkan.
- Jangan sekali-kali merendam alat pemurni udara di dalam air atau cairan lainnya.
- Jangan sekali-kali menggunakan bahan pembersih yang abrasif, agresif, atau yang mudah terbakar seperti bahan pemutih atau alkohol untuk membersihkan bagian apa pun pada alat pemurni udara.
- Hanya pra-filter yang dapat dicuci. Filter udara tidak dapat dicuci.
- Jangan mencoba membersihkan filter atau sensor kualitas udara dengan penyedot debu.

Membersihkan badan alat pemurni udara

Bersihkan bagian dalam dan bagian luar alat pemurni udara secara teratur untuk mencegah menumpuknya debu.

- 1 Gunakan kain kering yang halus untuk membersihkan interior dan eksterior alat pemurni udara (Khususnya untuk bagian penutup depan).
- 2 Keluaran udara juga dapat dibersihkan dengan kain kering yang halus.
- 3 Lepaskan penutup depan dari alat pemurni udara dan cuci di bawah air keran yang mengalir.

Membersihkan sensor kualitas udara

Bersihkan sensor kualitas udara setiap 2 bulan agar alat pemurni berfungsi secara optimal.

Catatan

- Jika alat pemurni udara digunakan dalam lingkungan berdebu, sensor mungkin harus lebih sering dibersihkan.
- Jika tingkat kelembapan di kamar sangat tinggi, dapat terbentuk kondensasi pada sensor kualitas udara dan lampu kualitas udara mungkin menunjukkan kualitas udara yang lebih buruk meskipun kualitas udara sebenarnya baik. Jika ini terjadi, bersihkan sensor kualitas udara atau gunakan alat pemurni udara pada setelan kecepatan manual.

- 1 Matikan alat pemurni udara dan cabut dari stopkontak.
- 2 Bersihkan saluran masuk dan saluran keluar sensor kualitas udara dengan sikat lembut (Gbr.21).
- 3 Lepaskan penutup sensor kualitas udara (Gbr.22).
- 4 Bersihkan sensor kualitas udara, saluran masuk debu, dan saluran keluar debu dengan kapas telinga yang lembap (Gbr.23).
- 5 Keringkan semua bagian secara saksama dengan kapas telinga yang kering.
- 6 Pasang kembali penutup sensor kualitas udara (Gbr.24).

Catatan

- Selalu pasang penutup sensor kualitas udara selama alat pemurni udara bekerja.

Membersihkan pra-filter

Catatan

- Ini hanya untuk AC1215.

Bersihkan pra-filter bila **FO** ditampilkan di layar (Gbr.25).

- 1 Matikan alat pemurni udara dan cabut dari stopkontak.
- 2 Tarik bagian bawah panel depan, kemudian angkat perlahan untuk melepaskannya dari alat pemurni udara (Gbr.3).
- 3 Tekan klip ke bawah (1) dan tarik pra-filter ke arah Anda (2) (Gbr.4).
- 4 Jika pra-filter sangat kotor, gunakan sikat halus untuk menyikat debunya. Kemudian cuci pra-filter di bawah keran air yang mengalir (Gbr.26).
- 5 Angin-anginkan pra-filter sebelum dipasang kembali ke alat pemurni udara.

Catatan

- Untuk mengoptimalkan masa pakai pra-filter, pastikan kering sepenuhnya setelah pembersihan.
- Bersihkan tangan Anda setelah memegang filter.

- 6 Pasang kembali pra-filter ke dalam alat pemurni udara (Gbr.11).

Catatan

- Pastikan bahwa sisi dengan klip mengarah ke Anda, dan semua kait pra-filter telah dipasang dengan benar ke alat pemurni udara.

- 7 Untuk memasang kembali panel depan, tekan bagian atas panel ke atas alat pemurni udara (1). Kemudian, pelan-pelan dorong panel ke badan pemurni udara (2) (Gbr.12).
- 8 Colokkan steker alat pemurni udara ke dalam stopkontak listrik.
- 9 Sentuh dan tahan tombol reset  selama 3 detik untuk menyetel ulang waktu pembersihan pra-filter (Gbr.27).
- 10 Cuci tangan Anda dengan saksama setelah memasang filter.

6 Mengganti pra filter

Indikator penggantian filter

Alat pemurni udara ini dilengkapi dengan indikator penggantian filter untuk memastikan bahwa filter pemurni udara selalu dalam kondisi optimal selama alat beroperasi. Saat filter perlu diganti, kode filter akan ditampilkan di layar.

Apabila filter tidak diganti dalam waktu 14 hari, alat pemurni udara akan berhenti beroperasi dan terkunci secara otomatis.

Mengganti filter



Catatan

- Filter udara tidak dapat dicuci atau digunakan kembali.
- Selalu matikan alat pemurni udara dan cabut dari stopkontak listrik sebelum mengganti filter.
- Jangan bersihkan filter dengan penyedot debu.

Status lampu tanda filter	Tindakan
A3 ditampilkan pada layar	Untuk AC1215 : Ganti filter NanoProtect HEPA Seri 3 (FY1410) Untuk AC1211 : Ganti Filter NanoProtect HEPA Seri 1 (FY1400)
C7 ditampilkan pada layar	Untuk AC1215 : Ganti filter NanoProtect AC (FY1413)
A3 dan C7 tampil di layar secara bergantian	Untuk AC1215 : Ganti kedua filter

- 1 Matikan alat pemurni udara dan cabut dari stopkontak.
- 2 Keluarkan filter udara yang sudah digunakan sesuai dengan status lampu peringatan filter di layar (Gbr. 28) untuk **AC1215**, Gbr. 29) untuk **AC1211**). Buang filter bekas.



Catatan

- Jangan menyentuh permukaan filter yang terlipat, atau mengendus filter karena filter berisi polutan dari udara.

- 3 Lepaskan semua bahan kemasan dari filter baru (Gbr. 7) untuk **AC1215**, Gbr. 8) untuk **AC1211**).
- 4 Pasang filter baru ke dalam alat pemurni udara (Gbr. 9) untuk **AC1215**, Gbr. 10) untuk **AC1211**).
- 5 Colokkan steker alat pemurni udara ke dalam stopkontak.
- 6 Sentuh  selama 3 detik untuk mereset penghitung masa pakai filter (Gbr. 30).
- 7 Cuci tangan Anda setelah mengganti filter.

7 Penyimpanan



- 1** Matikan alat pemurni udara dan cabut dari stopkontak.
- 2** Bersihkan alat pemurni udara, sensor kualitas udara, dan pra-filter (lihat bab 'Membersihkan').
- 3** Keringkan semua bagian sebelum disimpan.
- 4** Bungkus filter dan pra-filter secara terpisah dalam kantong plastik kedap udara.
- 5** Simpan alat pemurni udara, filter, dan pra-filter di tempat yang kering dan sejuk.
- 6** Selalu cuci tangan Anda dengan saksama setelah menangani filter.

8 Troubleshooting

Bab ini merangkum masalah umum yang mungkin Anda temukan pada alat pemurni udara. Jika Anda tidak dapat mengatasi masalah dengan informasi di bawah, kunjungi www.philips.com/support atau hubungi Pusat Layanan Konsumen di negara Anda.

Masalah	Solusi yang memungkinkan
Alat pemurni udara tidak bekerja meskipun telah dicolokkan ke stopkontak dan dihidupkan.	<ul style="list-style-type: none">• Cobalah stopkontak listrik lain atau periksa saklar dinding.• Status peringatan filter menampilkan kode filter. Ganti filter tersebut dan reset penghitung masa pakai filter (lihat bab "Mengganti filter").• Jika masalah berlanjut, hubungi Pusat Layanan Konsumen di negara Anda.
Alat pemurni udara tidak bekerja sekalipun telah dihidupkan.	<ul style="list-style-type: none">• Indikator penggantian filter terus menerus aktif namun Anda belum mengganti filter tersebut, dan alat sekarang terkunci. Dalam kasus ini, ganti filter tersebut dan reset masa pakai filter.
Alat pemurni udara tidak sengaja dimatikan.	<ul style="list-style-type: none">• Alat pemurni udara akan memulai ulang secara otomatis dan masuk ke mode sebelumnya saat alat hidup kembali.
Aliran udara yang keluar dari saluran keluar udara jauh lebih lemah daripada sebelumnya.	<ul style="list-style-type: none">• Pra-filter sudah kotor. Bersihkan pra-filter (lihat bab "Membersihkan", hanya untuk AC1215).
Kualitas udara tidak meningkat, sekalipun alat pemurni udara telah beroperasi lama.	<ul style="list-style-type: none">• Salah satu filter belum diganti di alat pemurni udara atau filter tidak dipasang dengan benar. Pastikan bahwa semua filter telah dipasang dengan benar dalam urutan berikut, mulai dengan filter paling dalam: Untuk AC1215: 1) Filter NanoProtect HEPA Seri 3 (FY1410); 2) Filter NanoProtect AC (FY1413) 3) pra-filter. Untuk AC1210: 1) Filter NanoProtect HEPA Seri 1 (FY1400).• Sensor kualitas udara basah. Pastikan sensor kualitas udara bersih dan kering (lihat bab "Membersihkan").



Masalah	Solusi yang memungkinkan
Warna lampu kualitas udara selalu sama.	<ul style="list-style-type: none"> • Sensor kualitas udara kotor. Bersihkan sensor kualitas udara (lihat bab "Membersihkan").
Alat pemurni udara mengeluarkan bau tak sedap.	<ul style="list-style-type: none"> • Beberapa kali pertama Anda menggunakan alat pemurni udara, alat mungkin akan mengeluarkan bau plastik. Hal ini normal. Alat pemurni udara juga mungkin mengeluarkan bau tidak sedap bila filternya kotor. Dalam hal ini, bersihkan atau ganti filter tersebut. • Jika alat pemurni udara mengeluarkan bau terbakar, matikan dan cabut dari stopkontak. Hubungi Pusat Layanan Konsumen di negara Anda.
Alat pemurni udara sangat berisik.	<ul style="list-style-type: none"> • Jika bunyi alat pemurni udara terlalu berisik, Anda dapat mengubah kecepatan kipas ke tingkat kecepatan yang lebih rendah. Saat menggunakan alat pemurni udara di kamar pada malam hari, pilih mode pendeteksi malam atau pilih tingkat kecepatan kipas yang lebih rendah.
Alat pemurni udara tetap menandakan bahwa saya perlu mengganti filter, padahal saya sudah menggantinya.	<ul style="list-style-type: none"> • Mungkin Anda tidak mereset penghitung masa pakai filter. Colokkan alat pemurni udara, sentuh  untuk menghidupkan alat pemurni udara, dan sentuh  selama 3 detik.
Kode kesalahan "E1", "E2", "E3", atau "E4" ditampilkan di layar.	<ul style="list-style-type: none"> • Alat pemurni udara mengalami kerusakan. Hubungi Pusat Layanan Konsumen di negara Anda.

9 Garansi dan servis

Jika Anda memerlukan informasi atau jika Anda mengalami masalah, harap kunjungi situs web Philips di www.philips.com atau hubungi Pusat Layanan Konsumen Philips di negara Anda (nomor teleponnya bisa Anda temukan di pamflet garansi internasional). Jika di negara Anda tidak terdapat Pusat Layanan Pelanggan, kunjungi dealer Philips setempat.

Memesan komponen atau aksesoris

Jika Anda harus mengganti komponen atau ingin membeli komponen tambahan, kunjungi dealer Philips Anda atau kunjungi www.philips.com/support.

Jika Anda mengalami kesulitan dalam memperoleh komponen tersebut, harap hubungi Pusat Layanan Konsumen Philips di negara Anda (nomor teleponnya bisa Anda temukan di pamflet garansi internasional).

10 Pemberitahuan

Medan elektromagnet (EMF)

Alat Philips ini mematuhi semua standar dan peraturan yang berlaku terkait paparan terhadap medan elektromagnet.

Kesesuaian dengan EMF

Koninklijke Philips N.V. memproduksi dan menjual berbagai produk yang ditargetkan untuk konsumen, seperti peralatan elektronik, yang secara umum dapat mengirim dan menerima sinyal elektromagnetik.

Salah satu Prinsip Bisnis utama Philips adalah mengambil semua tindakan kesehatan dan keselamatan yang diperlukan bagi berbagai produk kami, agar sesuai dengan semua persyaratan hukum yang berlaku dan agar tetap mematuhi berbagai standar EMF yang berlaku pada saat pembuatan produk.

Philips berkomitmen mengembangkan, memproduksi, dan memasarkan berbagai produk yang tidak menimbulkan dampak buruk pada kesehatan. Philips memastikan bahwa jika produknya ditangani dengan benar sesuai tujuan penggunaannya, produk tersebut aman digunakan sesuai dengan bukti ilmiah yang ada saat ini.

Philips berperan aktif dalam pengembangan berbagai standar internasional EMF dan keselamatan, yang memungkinkan Philips mengantisipasi pengembangan standarisasi sehingga dapat mengintegrasikannya lebih awal dalam produknya.

Mendaur ulang

Jangan membuang alat bersama limbah rumah tangga biasa jika alat sudah tidak bisa dipakai lagi, tetapi serahkan ke titik pengumpulan atau daur ulang resmi. Dengan melakukan hal ini, Anda ikut membantu melestarikan lingkungan.

สารบัญ

1	ข้อสำคัญ	36
2	เครื่องฟอกอากาศของคุณ	39
	ภาพรวมของผลิตภัณฑ์	39
	ภาพรวมของการควบคุม	39
3	การเริ่มตั้นใช้งาน	40
	การติดตั้งแผ่นกรอง	40
4	การใช้เครื่องฟอกอากาศ	40
	ทำความรู้จักไฟแสดงคุณภาพอากาศ	40
	การเปิดและปิดเครื่อง	40
	การเปลี่ยนความเร็วพัดลม	41
	เซนเซอร์ตรวจจับแสง	41
	โหมดตรวจจับยามค่าคืน	42
	ตั้งคาล็อคป้องกันเด็ก	42
5	การทำความสะอาด	43
	การทำความสะอาดตัวเครื่องฟอกอากาศ	43
	การทำความสะอาดเซนเซอร์ตรวจวัดคุณภาพอากาศ	43
	ทำความสะอาดแผ่นกรองชั้นแรก	44
6	การเปลี่ยนแผ่นกรอง	45
	สัญญาณแสดงการเปลี่ยนแผ่นกรอง	45
	การเปลี่ยนแผ่นกรอง	45
7	การจัดเก็บ	46
8	การแก้ไขปัญหา	47

9	การรับประกันและบริการ	49
	สั่งซื้อชิ้นส่วนหรืออุปกรณ์เสริม	49
10	คำประกาศ	50
	คลื่นแม่เหล็กไฟฟ้า (EMF)	50
	การรีไซเคิล	50

1 ข้อสำคัญ

โปรดอ่านคู่มือการใช้งานอย่างละเอียดก่อนใช้เครื่อง และเก็บไว้เพื่ออ้างอิงต่อไป

อันตราย

- ห้ามไม่ให้ น้ำหรือของเหลวอื่น ๆ หรือน้ำยาที่ติดไฟได้ เข้าเครื่องเป็นอันตราย เพื่อหลีกเลี่ยงไฟฟ้าช็อต และ/หรือการเกิดเพลิงไหม้
- ห้ามใช้น้ำ ของเหลวอื่น ๆ หรือน้ำยาทำความสะอาด (ที่ติดไฟได้) ทำความสะอาดเครื่อง เพื่อหลีกเลี่ยงไฟฟ้าช็อตและ/หรือการเกิดเพลิงไหม้
- ห้ามพ่นวัสดุที่ติดไฟง่าย เช่น ยาฆ่าแมลง หรือน้ำหอมบริเวณใกล้กับตัวเครื่อง

คำเตือน

- ก่อนที่คุณจะเชื่อมต่อตัวเครื่องโปรดตรวจสอบแรงดันไฟที่แสดงบนผลิตภัณฑ์ว่าตรงกับแรงดันไฟที่ใช้ภายในบ้านหรือไม่
- หากสายไฟชำรุด คุณต้องให้ช่างผู้ชำนาญของ Philips, ศูนย์บริการที่ได้รับอนุญาตจาก Philips หรือผู้ที่ผ่านการฝึกอบรม ดำเนินการเปลี่ยนใหม่เพื่อหลีกเลี่ยงอันตรายที่อาจเกิดขึ้น
- ห้ามใช้งานเครื่องหากปลั๊กไฟ สายไฟ หรือตัวเครื่องชำรุด

- เด็กอายุ 8 ปีและมากกว่า และผู้ที่มีสภาพร่างกายไม่สมบูรณ์หรือสภาพจิตใจไม่ปกติ หรือขาดประสบการณ์และความรู้ความเข้าใจสามารถใช้งานเครื่องนี้ได้ โดยต้องอยู่ในการควบคุมดูแลหรือได้รับคำแนะนำในการใช้งานที่ปลอดภัยและเข้าใจถึงอันตรายที่เกี่ยวข้องในการใช้งาน ห้ามไม่ให้เด็กเล่นเครื่อง ห้ามไม่ให้เด็กทำความสะอาดและดูแลรักษาเครื่องโดยปราศจากการควบคุมดูแล
- ห้ามวางสิ่งของปิดกั้นทางลมเข้าและทางลมออก
- ตรวจสอบให้แน่ใจว่าไม่มีวัตถุแปลกปลอมหล่นลงไป ในเครื่องผ่านทางลมออก

ข้อควรระวัง

- อุปกรณ์นี้ไม่ใช่อุปกรณ์ทดแทนการถ่ายเทอากาศให้ดีขึ้น การทำความสะอาดด้วยระบบสูญญากาศ หรือการใช้พัดลมดูดอากาศขณะปรุงอาหาร
- หากต่อเข้ากับเต้ารับที่ใช้ในการจ่ายไฟให้เครื่องไว้ไม่ดี ปลั๊กของเครื่องจะร้อน ตรวจสอบให้แน่ใจว่าคุณเสียบปลั๊กเครื่องเข้ากับเต้ารับดีแล้ว
- วางและใช้งานอุปกรณ์บนพื้นที่แห้ง มั่นคง เรียบ และมีพื้นผิวในแนวราบเสมอกันเสมอ

- เว้นระยะด้านหลังและทั้งสองด้านของเครื่องอย่างน้อย 20 ซม. และเว้นระยะเหนือเครื่อง 30 ซม.
- ห้ามวางสิ่งของใดๆ ที่ด้านบนของเครื่อง
- ห้ามนั่งหรือยืนบนเครื่อง การนั่งหรือยืนบนเครื่องอาจทำให้เกิดการบาดเจ็บได้
- ห้ามวางเครื่องไว้ใต้เครื่องปรับอากาศ ทั้งนี้เพื่อป้องกันการกั่นตัวเป็นหยดน้ำหยดลงบนตัวเครื่อง
- ตรวจสอบให้แน่ใจว่าประกอบแผ่นกรองทั้งหมดเข้าที่เรียบร้อยแล้วก่อนทำการเปิดสวิตช์ใช้งาน
- โปรดใช้เฉพาะแผ่นกรองแท้ของ Philips ที่ผลิตมาเพื่อใช้งานกับเครื่องนี้เท่านั้น ห้ามใช้แผ่นกรองอื่น
- การเผาไหม้ของแผ่นกรองอาจทำให้เกิดอันตรายต่อชีวิตมนุษย์ที่ไม่สามารถแก้ไขได้ และ/หรือเป็นอันตรายต่อสิ่งมีชีวิตอื่น ห้ามใช้แผ่นกรองเป็นเชื้อเพลิงหรือใช้เพื่อวัตถุประสงค์ที่คล้ายกัน
- หลีกเลี่ยงการกระแทกเครื่อง (โดยเฉพาะอย่างยิ่งทางลมเข้าและออก) ด้วยวัตถุที่มีความแข็ง
- ควรยกหรือเคลื่อนย้ายเครื่องโดยจับด้ามจับที่อยู่ด้านหลังของตัวเครื่อง
- ห้ามสอดนิ้วของคุณ หรือวัตถุอื่นๆ เข้าไปในทางลมออก หรือทางลมเข้า เพื่อป้องกันการบาดเจ็บทางร่างกาย หรือป้องกันเครื่องขัดข้อง
- ห้ามใช้เครื่องนี้หากคุณมีการใช้ยาไโลแมลงแบบควันทันภายในอาคาร หรือห้ามใช้ในสถานที่ๆ มีเศษตกค้างที่มีลักษณะเหมือนน้ำมัน บริเวณที่มีการจุ่มรูป หรือควันของสารเคมี
- ห้ามใช้เครื่องใกล้กับอุปกรณ์ที่เกี่ยวข้องกับก๊าซเชื้อเพลิง อุปกรณ์ให้ความร้อน หรือเตาไฟ
- ถอดปลั๊กเครื่องทุกครั้งเมื่อใช้งานเสร็จและก่อนการทำความสะอาด หรือการบำรุงรักษาอื่นๆ หรือการเปลี่ยนแผ่นกรอง
- ห้ามใช้งานเครื่องในห้องที่มีการเปลี่ยนแปลงของอุณหภูมิอย่างมาก เนื่องจากภายในเครื่องอาจก่อให้เกิดการกั่นตัวเป็นหยดน้ำได้
- เพื่อเป็นการป้องกันการรบกวน ควรวางเครื่องให้ห่างจากเครื่องใช้ไฟฟ้าที่ใช้คลื่นวิทยุทางอากาศ เช่น โทรทัศน์ วิทยุ และนาฬิกาที่ควบคุมด้วยคลื่นวิทยุอย่างน้อย 2 เมตร
- เครื่องนี้เหมาะสำหรับการใช้งานในครัวเรือน ภายใต้สภาพแวดล้อมการทำงานที่ปกติเท่านั้น

- ห้ามใช้งานเครื่องนี้ในที่เปียก
ชื้นหรือในที่ๆ มีอุณหภูมิสูง เช่น
ห้องน้ำหรือห้องครัว
- เครื่องจะไม่ขจัดคาร์บอนมอนอก
ไซด์ (CO) หรือเรดอน (Rn) ไม่
ควรใช้เครื่องเป็นอุปกรณ์ความ
ปลอดภัยในกรณีที่เกิดอุบัติเหตุที่มี
ความเกี่ยวข้องกับการเผาไหม้และ
สารเคมีที่เป็นอันตราย
- หากคุณต้องการเคลื่อนย้ายเครื่อง
โปรดถอดตัวเครื่องออกจากแหล่ง
จ่ายไฟก่อน
- อย่าเคลื่อนย้ายเครื่องด้วยการดึงสาย
ไฟ
- ควรทำความสะอาดมือของคุณให้
ทั่วถึงหลังการเปลี่ยนหรือทำความสะอาด
สะอาดแผ่นกรอง
- ควรปิดฝาเซนเซอร์ตรวจวัดฝุ่น
ละอองระหว่างการใช้งาน

2 เครื่องฟอกอากาศ ของคุณ

ขอแสดงความยินดีที่คุณเลือกซื้อผลิตภัณฑ์ของเรา
และยินดีต้อนรับสู่ Philips

เพื่อให้คุณได้รับประโยชน์อย่างเต็มที่จากบริการที่
Philips มอบให้ โปรดลงทะเบียนผลิตภัณฑ์ของคุณที่
www.philips.com/welcome

ภาพรวมของผลิตภัณฑ์

สำหรับ AC1215:

- A แผงควบคุม
- B ไฟแสดงคุณภาพอากาศ
- C ทางลมออก
- D เซนเซอร์ตรวจวัดคุณภาพอากาศ
- E แผ่นกรอง NanoProtect HEPA ซีรีส์ 3 (FY1410)
- F แผ่นกรอง NanoProtect AC (FY1413)
- G แผ่นกรองชั้นแรก
- H ทางลมเข้า
- I แผงด้านหน้า

สำหรับ AC1211:

- A แผงควบคุม
- B ไฟแสดงคุณภาพอากาศ
- C ทางลมออก
- D เซนเซอร์ตรวจวัดคุณภาพอากาศ
- E แผ่นกรอง NanoProtect HEPA ซีรีส์ 1 (FY1400)
- G ทางลมเข้า
- H แผงด้านหน้า

ภาพรวมของการควบคุม

- A ปุ่มเปิด/ปิด
- B ปุ่ม Night Sensing Mode
- C จอแสดงผล
- D ปุ่มความเร็วพัดลม
- E ปุ่มระบบป้องกันเด็ก

3 การเริ่มต้นใช้งาน

การติดตั้งแผ่นกรอง

หมายเหตุ

- ตรวจสอบให้แน่ใจว่าได้ถอดปลั๊กเครื่องฟอกอากาศออกจากเต้าเสียบก่อนติดตั้งแผ่นกรอง
- ตรวจสอบให้แน่ใจว่าด้านข้างแผ่นกรองที่มีป้ายหันเข้าหาคุณ

- 1 ดึงส่วนล่างของแผงด้านหน้า แล้วค่อยๆ ยกขึ้นเพื่อนำออกจากเครื่องฟอกอากาศ (รูป ③)
- 2 กดคลิปลง (1) แล้วดึงแผ่นกรองชั้นแรกเข้าหาตัวคุณ (2) (รูป ④) สำหรับรุ่น **AC1215** เท่านั้น)
- 3 ถอดแผ่นกรองทั้งหมด (รูป ⑤) สำหรับ **AC1215**, รูป ⑥ สำหรับ **AC1211**)
- 4 แกะบรรจุภัณฑ์ของแผ่นกรองออก (รูป ⑦) สำหรับ **AC1215**, รูป ⑧ สำหรับ **AC1211**)
- 5 สำหรับ **AC1215** ให้ใส่แผ่นกรองขนาดหนา (FY1410) และแผ่นกรอง AC ขนาดบาง (FY1413) (รูป ⑨) ลงในเครื่องฟอกอากาศ จะแสดงหมายเลขรุ่นบนแผ่นกรองแต่ละแผ่น สำหรับ **AC1211** ให้ใส่แผ่นกรอง (FY1400) ลงในเครื่องฟอกอากาศ (รูป ⑩)
- 6 ติดตั้งแผ่นกรองชั้นแรกกลับลงในเครื่องฟอกอากาศ (รูป ⑪) สำหรับ **AC1215** เท่านั้น)

หมายเหตุ

- ตรวจสอบว่าด้านข้างที่มีคลิปหันเข้าหาคุณ และตะขอทั้งหมดของแผ่นกรองชั้นแรกติดกับเครื่องฟอกอากาศดีแล้ว

- 7 ติดตั้งแผงด้านหน้ากลับเข้าที่ด้วยการกดด้านบนของแผงเข้ากับด้านบนของเครื่องฟอกอากาศ (1) จากนั้น ค่อยๆ กดแผงเข้ากับเครื่องฟอกอากาศ (2) (รูป ⑨)
- 8 ล้างมือของคุณให้หมดจดหลังการติดตั้งแผ่นกรอง

4 การใช้เครื่องฟอกอากาศ

ทำความเข้าใจไฟแสดงคุณภาพอากาศ



สีของไฟแสดงคุณภาพอากาศ	ระดับคุณภาพอากาศ
สีน้ำเงิน	ดี
น้ำเงินอมม่วง	ปานกลาง
แดงอมม่วง	ไม่ดีต่อสุขภาพ
สีแดง	ไม่ดีต่อสุขภาพอย่างมาก

ไฟแสดงคุณภาพอากาศจะติดขึ้นโดยอัตโนมัติเมื่อเปิดเครื่องฟอกอากาศ และติดขึ้นทุกสี่ตามลำดับ หลังจากผ่านไปประมาณ 30 วินาที เซนเซอร์ตรวจจับคุณภาพอากาศจะเลือกสีเพื่อแสดงถึงคุณภาพอากาศโดยรวมของอนุภาคที่ลอยอยู่ในอากาศ

การเปิดและปิดเครื่อง

หมายเหตุ

- ให้วางเครื่องฟอกอากาศบนพื้นราบที่มั่นคงและมีพื้นผิวเสมอกัน โดยให้ด้านหน้าของเครื่องหันออกจากผนังหรือเฟอร์นิเจอร์
- เพื่อประสิทธิภาพการฟอกอากาศที่ดีที่สุด ให้ปิดประตูและหน้าต่าง
- อย่าให้ผ้าม่านบังช่องอากาศเข้าและออก

- 1 เสียบปลั๊กของเครื่องฟอกอากาศในด้านบนผนัง
- 2 สัมผัส  เพื่อเปิดสวิตช์เครื่องฟอกอากาศ (รูป 13)
 - ↳ เครื่องฟอกอากาศจะส่งเสียงบี๊พ
 - ↳ เครื่องฟอกอากาศจะทำงานในโหมดอัตโนมัติตามค่าเริ่มต้น
 - ↳ หลังการตรวจวัดคุณภาพอากาศเป็นเวลาประมาณ 30 วินาที เซนเซอร์จะแสดงผลคุณภาพอากาศด้วยการเปิดไฟสีเขียวหนึ่งโดยอัตโนมัติ
- 3 สัมผัส  เป็นเวลา 3 วินาทีเพื่อเปิดสวิตช์เครื่องฟอกอากาศ

 หมายเหตุ

- หากเครื่องฟอกอากาศจะยังคงเชื่อมต่อกับเต้าเสียบที่ผนังหลังจากปิดเครื่อง เครื่องฟอกอากาศจะทำงานภายใต้การตั้งค่าก่อนหน้าเมื่อเปิดเครื่องอีกครั้ง
- หากเครื่องฟอกอากาศปิดการทำงานลงโดยไม่ตั้งใจ เครื่องจะเปิดทำงานอีกครั้งโดยอัตโนมัติและทำงานภายใต้การตั้งค่าก่อนหน้าเมื่อไฟฟ้ากลับคืนมา

การเปลี่ยนความเร็วพัดลม



มีความเร็วพัดลมหลายระดับให้ใช้งาน คุณสามารถเลือกโหมดอัตโนมัติ (A) ความเร็ว 1, 2, 3 หรือ โหมดเทอร์โบ (t)

อัตโนมัติ (A)

- สัมผัสปุ่มความเร็วพัดลม  ซ้ำๆ กันเพื่อเลือกโหมดอัตโนมัติ (รูป 14)

โหมดป้องกันสารก่อภูมิแพ้

โหมดป้องกันสารก่อภูมิแพ้ได้รับการออกแบบมาเป็นพิเศษ เพื่อให้สามารถลดสารก่อภูมิแพ้ทั่วไป เช่น เกสรและสะเก็ดผิวหนังของสัตว์เลี้ยง ได้อย่างมีประสิทธิภาพ

- สัมผัสปุ่มความเร็วพัดลม  เพื่อเลือกโหมดป้องกันสารก่อภูมิแพ้ (ภาพ 15)
 - ↳ อัตโนมัติ (A) และ  จะปรากฏบนหน้าจอ

คู่มือ

- สัมผัสปุ่มความเร็วพัดลม  ซ้ำๆ เพื่อเลือกความเร็วพัดลมที่คุณต้องการ (รูป 16)

เทอร์โบ (t)

ในโหมดเทอร์โบ เครื่องฟอกอากาศจะทำงานที่ความเร็วสูงสุด

- สัมผัสปุ่มความเร็วพัดลม  เพื่อเลือกโหมดเทอร์โบ (รูป 17)

เซนเซอร์ตรวจจับแสง

ด้วยเซนเซอร์ตรวจจับแสง เครื่องฟอกอากาศสามารถทำงานตามระดับแสงโดยรอบ

เมื่อแสงสว่างโดยรอบลดความสว่างลง 10 วินาที ไฟทั้งหมดบนแผงควบคุมจะปิดลงอย่างช้าๆ ระหว่างช่วงเวลาดังกล่าว คุณสามารถสัมผัสปุ่มใดก็ตาม ไฟทั้งหมดจะถูกเปิดขึ้นอีกครั้ง หากคุณไม่ดำเนินการใดๆ เป็นเวลา 10 วินาที ไฟทั้งหมดจะถูกปิด

หลังจากแสงสว่างโดยรอบสว่างขึ้นเป็นเวลาอย่างน้อย 10 วินาที ไฟทั้งหมดจะเปิดขึ้นอีกครั้ง

โหมดตรวจจับยามค่าคืน

คุณสามารถเปิดใช้งานโหมดตรวจจับยามค่าคืนได้ 2 วิธี

เปิดใช้งานโหมดตรวจจับยามค่าคืนด้วยตนเอง

- ก่อนที่คุณจะเข้านอน แต่ที่ ๑ ด้วยตนเอง เพื่อเปิดใช้งานโหมดตรวจจับยามค่าคืน (รูป 18)
 - ➔ หากไฟแสดงคุณภาพอากาศเป็นสีฟ้า เครื่องฟอกอากาศจะเข้าสู่โหมดตรวจจับยามค่าคืนโดยตรง เครื่องฟอกอากาศจะทำงานอย่างเงียบและไฟแสดงคุณภาพอากาศจะหรี่ลง
 - ➔ หากไฟแสดงคุณภาพอากาศไม่เป็นสีฟ้า เครื่องฟอกอากาศนี้จะทำงานในโหมดเทอร์โบสูงสุดถึง 10 นาที ไฟแสดงคุณภาพอากาศจะกะพริบช้าๆ ในขณะนี้ และจากนั้นจะเข้าสู่โหมดตรวจจับยามค่าคืน

การเปิดใช้งานโหมดตรวจจับยามค่าคืนแบบอัตโนมัติ

เมื่อเครื่องฟอกอากาศทำงานในโหมดอัตโนมัติหรือโหมดป้องกันสารก่อภูมิแพ้ หากเซนเซอร์ตรวจจับแสงตรวจพบว่าไฟในห้องของคุณดับลง เครื่องฟอกอากาศจะเข้าสู่โหมดตรวจจับยามค่าคืนโดยอัตโนมัติ เครื่องฟอกอากาศจะปรับความเร็วพัดลมในแบบเรียลไทม์เพื่อรับประกันว่าอากาศในห้องของคุณจะสะอาด ไฟแสดงคุณภาพอากาศจะหรี่ลง

หมายเหตุ

- เซนเซอร์ตรวจจับแสงจะตรวจจับแสงในห้องของคุณหลังจาก 11 ชั่วโมงในโหมดตรวจจับยามค่าคืน
- หากแสงไฟในห้องของคุณเปิดขึ้น เครื่องฟอกอากาศจะออกจากโหมดตรวจจับยามค่าคืนและทำงานในโหมดก่อนหน้า ไฟแสดงคุณภาพอากาศและจอแสดงผลจะเปิดขึ้นอีกครั้ง
- หากต้องการออกจากโหมดตรวจจับยามค่าคืนด้วยตนเองให้กดปุ่ม ๑ หรือ ๒

ตั้งค่าล๊อคป้องกันเด็ก

- 1 สัมผัสปุ่มระบบป้องกันเด็ก ๑ ค้างไว้ 3 วินาที เพื่อเปิดใช้ระบบป้องกันเด็ก (รูป 19)
 - ➔ ไอคอนระบบป้องกันเด็ก ๑ จะปรากฏบนหน้าจอ
 - ➔ เมื่อระบบป้องกันเด็กเปิดทำงาน จะไม่สามารถกดปุ่มทั้งหมดได้ ไอคอนระบบป้องกันเด็ก ๑ จะกะพริบ
- 2 สัมผัสปุ่มระบบป้องกันเด็ก ๑ ค้างไว้ 3 วินาทีอีกครั้งเพื่อปิดใช้งานระบบป้องกันเด็ก (รูป 20)
 - ➔ ไอคอนระบบป้องกันเด็ก ๑ จะหายไป

หมายเหตุ

- ฟังก์ชันระบบป้องกันเด็กจะถูกปลดล๊อคโดยอัตโนมัติเมื่อแสดงรหัสแผ่นกรองชั้นแรก หรือรหัสการเปลี่ยนแผ่นกรองบนหน้าจอ

5 การทำความสะอาด

หมายเหตุ

- ให้อ่านและถอดปลั๊กเครื่องฟอกอากาศจากเต้าเสียบไฟก่อนทำความสะอาด
- ห้ามนำเครื่องฟอกอากาศจุ่มลงในน้ำหรือของเหลวอื่นๆ
- ห้ามใช้สารทำความสะอาดที่มีฤทธิ์กัดกร่อนรุนแรง หรือติดไฟได้ เช่น สารฟอกขาว หรือแอลกอฮอล์เพื่อทำความสะอาดส่วนต่างๆ ของเครื่องฟอกอากาศ
- เฉพาะแผ่นกรองชั้นแรกเท่านั้นที่สามารถล้างทำความสะอาดได้ ห้ามล้างแผ่นกรองอากาศ
- ห้ามทำความสะอาดแผ่นกรองอากาศหรือเซนเซอร์ตรวจวัดคุณภาพอากาศด้วยเครื่องดูดฝุ่น

การทำความสะอาดตัวเครื่องฟอกอากาศ

ทำความสะอาดด้านในและด้านนอกของตัวเครื่องฟอกอากาศเป็นประจำเพื่อป้องกันการสะสมของฝุ่น

- 1 ใช้ผ้าแห้งที่อ่อนนุ่มในการทำความสะอาดทั้งด้านในและด้านนอกเครื่องฟอกอากาศ (โดยเฉพาะฝาด้านหน้า)
- 2 สามารถทำความสะอาดทางลมออกด้วยผ้าแห้งที่อ่อนนุ่ม
- 3 ถอดฝาด้านหน้าออกจากร่างเครื่องฟอกอากาศ และนำไปล้างโดยเปิดก๊อกน้ำไหลผ่าน

การทำความสะอาดเซนเซอร์ตรวจวัดคุณภาพอากาศ

ทำความสะอาดเซนเซอร์ตรวจวัดคุณภาพอากาศทุกๆ 2 เดือน เพื่อประสิทธิภาพการทำงานที่เป็นเยี่ยมของเครื่องฟอกอากาศ

หมายเหตุ

- หากใช้งานเครื่องฟอกอากาศในสภาพแวดล้อมที่มีฝุ่นปริมาณมาก อาจต้องทำความสะอาดบ่อยขึ้น
- หากมีระดับความชื้นสูงในห้อง อาจมีไอน้ำกลั่นตัวบนเซนเซอร์ตรวจวัดคุณภาพอากาศ ทำให้เครื่องแสดงค่าว่ามีคุณภาพอากาศแย่ แม้ว่าอากาศจะมีคุณภาพดี ถ้าเกิดกรณีนี้ขึ้น ให้ทำความสะอาดเซนเซอร์ตรวจวัดคุณภาพอากาศ หรือใช้เครื่องฟอกอากาศในการตั้งค่าความเร็วด้วยตนเอง

- 1 ปิดเครื่องฟอกอากาศและถอดปลั๊กจากเต้าเสียบบนผนัง
- 2 ทำความสะอาดช่องทางเข้าและทางออกของเซนเซอร์ตรวจวัดคุณภาพอากาศด้วยแปรงขนนุ่ม (รูป 21)
- 3 ถอดฝาด้านหน้าเซนเซอร์ตรวจวัดคุณภาพอากาศออก (รูป 22)
- 4 ทำความสะอาดเซนเซอร์ตรวจวัดคุณภาพอากาศ ขจัดฝุ่นในทางลมเข้าและทางลมออกด้วยก้านล้าสีหมาดๆ (รูป 23)
- 5 เช็ดชิ้นส่วนต่างๆ ด้วยก้านล้าสีแห้ง
- 6 ประกอบฝาด้านหน้าเซนเซอร์ตรวจวัดคุณภาพอากาศเข้าไปใหม่ (รูป 24)

หมายเหตุ

- ให้อ่านคู่มือฝาด้านหน้าเซนเซอร์ตรวจวัดคุณภาพอากาศไว้เสมอ ขณะที่เครื่องฟอกอากาศทำงาน

ทำความสะอาดแผ่นกรองชั้นแรก

หมายเหตุ

- สำหรับ AC1215 เท่านั้น

ให้ทำความสะอาดแผ่นกรองชั้นแรกเมื่อเครื่องแสดง F0 บนหน้าจอ (รูป 25)

- 1 ปิดเครื่องฟอกอากาศและถอดปลั๊กจากเต้าเสียบบนผนัง
- 2 ดึงส่วนล่างของแผงด้านหน้า แล้วค่อยๆ ยกขึ้นเพื่อนำออกจากเครื่องฟอกอากาศ (รูป 3)
- 3 กดคลิปลง (1) แล้วดึงแผ่นกรองชั้นแรกเข้าหาตัวคุณ (2) (รูป 4)
- 4 หากแผ่นกรองชั้นแรกสกปรกมาก ให้ใช้แปรงขนนุ่มเพื่อปัดฝุ่นออก แล้วนำแผ่นกรองชั้นแรกไปล้างใต้ก๊อกน้ำ (รูป 26)
- 5 ตากแผ่นกรองชั้นแรกให้แห้งสนิทก่อนนำกลับไปติดตั้งในเครื่องฟอกอากาศ

หมายเหตุ

- เพื่อยืดอายุการใช้งานของแผ่นกรองชั้นแรก หลังการทำความสะอาดแล้ว ให้แน่ใจว่าแห้งสนิท
- ล้างมือของคุณให้สะอาดหลังจากจับต้องแผ่นกรอง

- 6 ใส่แผ่นกรองชั้นแรกกลับเข้าไปในเครื่องฟอกอากาศ (รูป 11)

หมายเหตุ

- ตรวจสอบว่าด้านข้างที่มีคลิปหันเข้าหาคุณ และตะขอทั้งหมดของแผ่นกรองชั้นแรกติดกับเครื่องฟอกอากาศดีแล้ว

- 7 ในการติดตั้งแผงด้านหน้ากลับเข้าที่ ให้กดด้านบนของแผงเข้ากับด้านบนของเครื่องฟอกอากาศ (1) จากนั้น ค่อยๆ กดแผงเข้ากับเครื่องฟอกอากาศ (2) (รูป 9)
- 8 เสียบปลั๊กของเครื่องฟอกอากาศในเต้าเสียบ
- 9 สัมผัส  ค้างไว้ 3 วินาทีเพื่อรีเซ็ตเวลาของแผ่นกรองชั้นแรก (รูป 27)
- 10 ล้างมือของคุณให้หมดจดหลังการติดตั้งแผ่นกรอง

6 การเปลี่ยนแผ่นกรอง

สัญญาณแสดงการเปลี่ยนแผ่นกรอง

เครื่องฟอกอากาศนี้มีไฟเตือนให้เปลี่ยนแผ่นกรอง เพื่อให้แน่ใจว่าแผ่นกรองฟอกอากาศสามารถทำงานได้อย่างเต็มประสิทธิภาพ เมื่อถึงเวลาต้องเปลี่ยนแผ่นกรอง เครื่องจะแสดงรหัสแผ่นกรองบนหน้าจอ หากไม่เปลี่ยนแผ่นกรองภายใน 14 วัน เครื่องฟอกอากาศจะหยุดทำงานและจะล็อคโดยอัตโนมัติ

การเปลี่ยนแผ่นกรอง

หมายเหตุ

- ไม่ควรนำแผ่นกรองไปล้างหรือใช้ซ้ำ
- ให้ปิดเครื่องฟอกอากาศและถอดปลั๊กจากเต้าเสียบไฟบนผนังก่อนเปลี่ยนแผ่นกรอง
- ห้ามทำความสะอาดแผ่นกรองด้วยเครื่องดูดฝุ่น

สถานะสัญญาณไฟเตือนแผ่นกรอง	Action
A3 ปรากฏบนหน้าจอ	สำหรับ AC1215: ให้เปลี่ยนแผ่นกรอง NanoProtect HEPA ซีรีส์ 3 (FY1410) สำหรับ AC1211: ให้เปลี่ยนแผ่นกรอง NanoProtect HEPA ซีรีส์ 1 (FY1400)
C7 ปรากฏบนหน้าจอ	สำหรับ AC1215: ให้เปลี่ยนแผ่นกรอง NanoProtect AC (FY1413)
A3 และ C7 ปรากฏบนหน้าจอสลักกัน	สำหรับ AC1215: ให้เปลี่ยนแผ่นกรองทั้งสอง

- 1 ปิดเครื่องฟอกอากาศและถอดปลั๊กจากเต้าเสียบบนผนัง
- 2 นำแผ่นกรองที่ใช้แล้วออกตามไฟแสดงสถานะแผ่นกรอง (รูป 28) สำหรับ AC1215, รูป 29) สำหรับ AC1211) ทั้งแผ่นกรองที่ใช้แล้ว

หมายเหตุ

- อย่าสัมผัสพื้นผิวแผ่นกรองที่เป็นรอยฉาบ หรือ สูดดมแผ่นกรอง เนื่องจากแผ่นกรองมีมลพิษที่สะสมจากอากาศ

- 3 นำบรรจุภัณฑ์ทั้งหมดออกจากแผ่นกรองใหม่ (รูป 7) สำหรับ AC1215 รูป 8) สำหรับ AC1211)
- 4 ใส่แผ่นกรองใหม่ลงในเครื่องฟอกอากาศ (รูป 9) สำหรับ AC1215, รูป 10) สำหรับ AC1211)
- 5 เสียบปลั๊กของเครื่องฟอกอากาศในเต้าบนผนัง
- 6 สัมผัสปุ่ม  ค้างไว้ 3 วินาทีเพื่อรีเซ็ตตัวนับอายุการใช้งานของแผ่นกรอง (รูป 30)
- 7 ล้างมือของคุณหลังจากเปลี่ยนแผ่นกรอง



7 การจัดเก็บ

- 1 ปิดเครื่องฟอกอากาศและถอดปลั๊กจากเต้าเสียบบนผนัง
- 2 ทำความสะอาดเครื่องฟอกอากาศ เช่น ซอร์ตรว วัตคุณภาพอากาศและแผ่นกรองชั้นแรก (ดูบท 'การทำมาสะอาด')
- 3 ปลดปล่อยทุกชิ้นแห่งสนิทก่อนนำไปจัดเก็บ
- 4 นำแผ่นกรองและแผ่นกรองชั้นแรกใส่ในถุงพลาสติกที่กันอากาศ โดยแยกจากกัน
- 5 จัดเก็บเครื่องฟอกอากาศ แผ่นกรองและแผ่นกรองชั้นแรกในที่แห้งและเย็น
- 6 ล้างมืออย่างทั่วถึงหลังหยิบจับแผ่นกรอง

8 การแก้ไขปัญหา

ในบทนี้ เราได้รวบรวมปัญหาต่างๆ ที่อาจเกิดขึ้นกับเครื่องฟอกอากาศได้ หากยังไม่สามารถแก้ไขปัญหาได้ด้วยข้อมูลด้านล่าง ให้ไปที่ www.philips.com/support หรือติดต่อศูนย์บริการดูแลลูกค้าในประเทศของคุณ

ปัญหา	วิธีแก้ไขที่สามารถทำได้
เครื่องฟอกอากาศไม่ทำงานแม้ว่าจะเสียบปลั๊กอยู่กับเต้าเสียบบนผนังและเปิดเครื่อง	<ul style="list-style-type: none"> ลองเปลี่ยนไปเสียบกับเต้าเสียบบนผนังอื่น หรือตรวจสอบสวิตช์ สถานะการแจ้งเตือนแผ่นกรองจะแสดงรหัสแผ่นกรอง เปลี่ยนแผ่นกรองที่เกี่ยวข้องและรีเซ็ตตัวนับอายุการใช้งานของแผ่นกรอง (โปรดดูที่ "การเปลี่ยนแผ่นกรอง") หากคุณไม่สามารถแก้ไขปัญหาได้ ให้ติดต่อศูนย์ดูแลลูกค้าของ Philips ในประเทศของคุณ
เครื่องฟอกอากาศไม่ทำงานแม้เปิดเครื่องแล้ว	<ul style="list-style-type: none"> ไฟแสดงสถานะการเปลี่ยนแผ่นกรองสว่างขึ้นอย่างต่อเนื่อง แต่คุณไม่ได้เปลี่ยนแผ่นกรองที่เกี่ยวข้อง และตอนนี้เครื่องฟอกอากาศถูกล็อก ในกรณีนี้ ให้เปลี่ยนแผ่นกรอง และรีเซ็ตตัวนับอายุการใช้งานของแผ่นกรอง
เครื่องฟอกอากาศปิดการทำงานลงด้วยตัวเอง	<ul style="list-style-type: none"> เครื่องฟอกอากาศรีเซ็ตโดยอัตโนมัติและกลับไปไปยังโหมดก่อนหน้านั้นเมื่อกลับสู่ภาวะปกติ
อากาศหมุนเวียนที่ออกมาจากทางลมออกเบาลงกว่าที่เคยสังเกตเห็นได้ชัด	<ul style="list-style-type: none"> แผ่นกรองชั้นแรกสกปรก ทำความสะอาดแผ่นกรองชั้นแรก (ดูที่ "การทำความสะอาด" สำหรับ AC1215 เท่านั้น)
คุณภาพของอากาศยังไม่ดีขึ้น แม้ว่าเครื่องฟอกอากาศจะทำงานมาเป็นเวลานานแล้ว	<ul style="list-style-type: none"> ยังไม่ได้ติดตั้งแผ่นกรอง 1 แผ่นในเครื่องฟอกอากาศ หรือติดตั้งไม่ถูกต้อง ตรวจสอบว่าได้ติดตั้งแผ่นกรองทั้งหมดตามลำดับต่อไปนี้ โดยเริ่มจากแผ่นกรองชั้นในสุด: สำหรับ AC1215: 1) แผ่นกรอง NanoProtect HEPA ซีรีส์ 3 (FY1410), 2) แผ่นกรอง NanoProtect AC (FY1413) 3) แผ่นกรองชั้นแรก สำหรับ AC1210: 1) แผ่นกรอง NanoProtect HEPA ซีรีส์ 1 (FY1400) เซ็นเซอร์ตรวจวัดคุณภาพอากาศเป็ยก ตรวจสอบว่าเซ็นเซอร์ตรวจวัดคุณภาพอากาศนั้นสะอาดและแห้งดี (ดูที่บท "การทำความสะอาด")
สีของไฟแสดงคุณภาพอากาศเป็นเหมือนเดิมตลอด	<ul style="list-style-type: none"> เซ็นเซอร์ตรวจวัดคุณภาพอากาศสกปรก ทำความสะอาดเซ็นเซอร์ตรวจวัดคุณภาพอากาศ (ดูที่บท "การทำความสะอาด")

ปัญหา	วิธีแก้ไขที่สามารถทำได้
<p>เครื่องฟอกอากาศมีกลิ่นที่ไม่พึงประสงค์</p>	<ul style="list-style-type: none"> • การใช้งานเครื่องฟอกอากาศ 2 ถึง 3 ครั้งแรก เครื่องอาจเกิดกลิ่นพลาสติก เป็นเหตุการณปกติ เครื่องฟอกอากาศอาจเกิดกลิ่นที่ไม่พึงประสงค์ถ้าแผ่นกรองสกปรก ในกรณีนี้ให้ทำความสะอาด หรือเปลี่ยนแผ่นกรองที่เหมาะสม • หากเครื่องฟอกอากาศเกิดกลิ่นใหม่ ให้ปิดเครื่องแล้วถอดปลั๊กจากเต้าเสียบบนผนัง โปรดติดต่อศูนย์บริการดูแลลูกค้าในประเทศของคุณ
<p>เครื่องฟอกอากาศมีเสียงดัง</p>	<ul style="list-style-type: none"> • หากเครื่องฟอกอากาศทำงานเสียงดังเกินไป ให้เปลี่ยนความเร็วพัดลมเป็นระดับความเร็วที่ต่ำลง เมื่อใช้เครื่องฟอกอากาศในห้องนอนในเวลากลางคืน ให้เลือกโหมดตรวจจับยามค่าฝุ่นหรือเลือกระดับความเร็วที่ต่ำลง
<p>เครื่องฟอกอากาศยังแสดงสัญญาณว่าฉันต้องเปลี่ยนแผ่นกรอง แต่ฉันได้เปลี่ยนไปแล้ว</p>	<ul style="list-style-type: none"> • คุณอาจไม่ได้รีเซ็ตตัวนับอายุการใช้งานของแผ่นกรอง เสียบบลิ๊กเครื่องฟอกอากาศ สัมผัส  เพื่อเปิดเครื่องฟอกอากาศ แล้วสัมผัส  ค้างไว้ 3 วินาที
<p>รหัสข้อผิดพลาด "E1", "E2", "E3" หรือ "E4" จะปรากฏบนหน้าจอ</p>	<ul style="list-style-type: none"> • เครื่องฟอกอากาศทำงานผิดปกติ โปรดติดต่อศูนย์บริการดูแลลูกค้าในประเทศของคุณ

9 การรับประกันและบริการ

หากคุณต้องการทราบข้อมูลหรือหากคุณมีปัญหาโปรดเข้าชมเว็บไซต์ของ Philips ได้ที่ www.philips.com หรือติดต่อศูนย์บริการดูแลลูกค้าของบริษัท Philips ในประเทศของคุณ (หมายเลขโทรศัพท์ของศูนย์บริการฯ อยู่ในเอกสารแผ่นพับเกี่ยวกับการรับประกันทั่วโลก) หากในประเทศของคุณไม่มีศูนย์บริการลูกค้า โปรดติดต่อตัวแทนจำหน่ายผลิตภัณฑ์ Philips ในประเทศ

สั่งซื้อชิ้นส่วนหรืออุปกรณ์เสริม

หากคุณต้องเปลี่ยนชิ้นส่วนหรือต้องการสั่งซื้อชิ้นส่วนเพิ่มเติมโปรดไปที่ตัวแทนจำหน่ายของ Philips หรือไปที่ www.philips.com/support

หากคุณมีปัญหาในการหาชิ้นส่วน โปรดติดต่อศูนย์บริการลูกค้า Philips ในประเทศของคุณ (คุณสามารถดูหมายเลขโทรศัพท์ของศูนย์บริการได้ในเอกสารแผ่นพับเกี่ยวกับการรับประกันทั่วโลก)

10 คำประกาศ

คลื่นแม่เหล็กไฟฟ้า (EMF)

ผลิตภัณฑ์ของ Philips นี้เป็นไปตามมาตรฐานและกฎข้อบังคับด้านคลื่นแม่เหล็กไฟฟ้าที่มีทุกประการ

การปฏิบัติตามมาตรฐาน EMF

Koninklijke Philips N.V. ผลิตและจำหน่ายผลิตภัณฑ์จำนวนมากที่มีผู้บริโภคเป็นกลุ่มเป้าหมาย โดยผลิตภัณฑ์ดังกล่าวสามารถปล่อยและรับคลื่นแม่เหล็กไฟฟ้าได้เช่นเดียวกับอุปกรณ์อิเล็กทรอนิกส์ทั่วไป

หนึ่งในหลักการดำเนินธุรกิจที่สำคัญของ Philips คือการคำนึงถึงสุขภาพและความปลอดภัยสำหรับผลิตภัณฑ์ของเรา เพื่อให้สอดคล้องกับกฎหมาย และมาตรฐาน EMF ซึ่งบังคับใช้ในระหว่างการผลิตผลิตภัณฑ์นั้นๆ

Philips มุ่งมั่นที่จะพัฒนา ผลิต และขายผลิตภัณฑ์ที่ไม่ส่งผลกระทบต่อสุขภาพ Philips ยืนยันว่าหากใช้งานผลิตภัณฑ์ตามวัตถุประสงค์อย่างเหมาะสม ผลิตภัณฑ์เหล่านั้นจะปลอดภัยต่อการใช้ตามหลักฐานที่ผ่านการทดสอบ

Philips มีบทบาทสำคัญในการพัฒนา EMF และมาตรฐานความปลอดภัยสากล ซึ่งทำให้ Philips มีส่วนร่วมพัฒนามาตรฐานเพื่อนำมาใช้กับผลิตภัณฑ์

การรีไซเคิล

ห้ามทิ้งผลิตภัณฑ์นี้รวมกับขยะในครัวเรือนทั่วไปเมื่อเครื่องหมดอายุการใช้งานแล้ว แต่ควรนำไปทิ้งที่จุดรวบรวมขยะเพื่อการนำกลับไปใช้ใหม่ เพื่อช่วยรักษาสถานะสิ่งแวดล้อมที่ดี

內容

1	重要事項	52	9	保養及服務	64
				訂購零件或配件	64
2	您的空氣淨化器	54	10	注意	64
	產品概要	54		電磁場 (EMF)	64
	控制鍵概覽	54		環保	64
3	使用入門	55			
	安裝濾網	55			
4	使用空氣淨化器	56			
	瞭解空氣質素燈	56			
	開關	56			
	改變風扇速度	56			
	光源感應器	57			
	夜間感測模式	57			
	設定兒童安全鎖	57			
5	清潔	58			
	清潔空氣淨化器機身	58			
	清潔空氣質素感應器	58			
	清潔預過濾網	58			
6	更換濾網	60			
	過濾網替換指示燈	60			
	替換過濾網	60			
7	存放	61			
8	疑難排解	62			

1 重要事項

使用本產品前請先閱讀本用戶手冊，並保管以作將來參考。

危險事項

- 請勿讓水或任何液體或易燃清潔劑進入此產品，以避免觸電和/或火災的危險。
- 請勿用水或任何液體或（易燃）清潔劑清潔此產品，以避免觸電和/或火災的危險。
- 請勿在本產品周圍噴射殺蟲劑或芳香劑等易燃物品。

警告

- 在連接本產品前，請檢查產品註明的指示電壓與當地電源電壓是否對應。
- 如果電源軟線損壞，為避免危險，必須由製造廠或其維修部或類似的專職人員來更換。
- 若插頭、電線或產品本身已受損，請勿使用。
- 此產品可供八歲及以上兒童，體能、感官或心智能力低下人仕，或缺乏知識及經驗人仕使用，如該等人仕已就使用本產品給予監督或有關安全使用本產品的指導及明白本產品的使用所涉及的危險。請勿讓孩童將本產品當成玩具。兒童不應於沒有

監督情況下對產品進行清潔及維護。

- 請勿阻塞進氣口和排氣口，例如在排氣口上面或進氣口前面放置物件。
- 確保異物不會通過排氣口掉入裝置內部。

注意

- 本產品並不是適當通風設備、正規吸塵器或煮食時使用的抽油煙機或風扇的替代品。
- 若為本產品提供電力的電源插座沒有妥善連接，本產品的插頭便會發熱。請確保您已妥善連接電源插座。
- 在乾燥、穩定、平滑和水平表面上使用產品。
- 在本產品的後面和兩側至少留出 20 厘米的自由空間，本產品上方至少留出 30 厘米空間。
- 請勿在裝置上放置任何物品。
- 請勿坐或站立在裝置上。坐在或站立在裝置上可能會導致損傷。
- 請勿在冷氣機正下方放置產品，以避免冷凝滴水到產品上。
- 在開啟產品前，確保已正確安裝所有濾網。

- 僅使用專門針對本產品的原裝 Philips 濾網。請勿使用任何其他濾網。
- 燃燒過濾器可能造成對健康無可挽回的危害及/或危及他人生命。不要使用濾網作為燃料或類似用途。
- 避免以硬物碰撞產品（尤其是產品的通風口和排氣口）
- 請使用裝置背面的手柄來提起或移動裝置。
- 請勿將您的手指或其他物件放入通風口或排氣口，以免造成身體傷害或產品故障。
- 若您使用室內煙型驅蚊劑，或該地方有油跡、香火或化學煙霧，請勿使用本產品。
- 請勿在煤氣用具、暖氣設備或壁爐旁邊使用本產品。
- 使用後，清潔或進行其他保養或更換濾網前，務必拔除本產品的插頭。
- 請勿在溫度變化較大的房間內使用本產品，這可能導致產品內產生冷凝物。
- 為了防止干擾，放置產品的地方應與使用空中無線電波電器（如電視、收音機及無線電控制的時鐘）距離兩米以外。
- 本產品只適合一般操作環境下的家居使用。
- 請勿在洗手間或廚房等濕潤環境或高溫環境使用本產品。
- 本產品不會去除一氧化碳 (CO) 或氫 (Rn)。在發生燃燒過程和危險化學物質的事故中，不能將本產品作為安全裝置使用。
- 如果您需要移動本產品，請先拔除其電源供應。
- 不要拉扯電源線來移動裝置。
- 更換或清潔濾網後，必須徹底洗淨雙手。
- 使用時，粒子感應器護蓋必須保持關閉。

2 您的空氣淨化器

感謝您購買 Philips 產品，歡迎來到 Philips 世界！

要享受 Philips 為您提供的全面支援，請在以下網站 www.philips.com/welcome 註冊您的產品。

產品概要

AC1215：

- A 控制面板
- B 空氣質素燈
- C 排氣口
- D 空氣質素感應器
- E NanoProtect 濾網 HEPA 系列 3 (FY1410)
- F NanoProtect 濾網 AC (FY1413)
- G 預過濾網
- H 進氣口
- I 前面板

AC1211：

- A 控制面板
- B 空氣質素燈
- C 排氣口
- D 空氣質素感應器
- E NanoProtect 濾網 HEPA 系列 1 (FY1400)
- F 進氣口
- G 前面板

控制鍵概覽

- A 開/關按鈕
- B 夜間感測模式按鈕
- C 顯示屏幕
- D 風扇速度按鈕
- E 兒童安全鎖按鈕

3 使用入門

安裝濾網

提示

- 安裝濾網前，請確保空氣淨化器已經從電源插座拔除。
- 確保濾網有標籤的一面是向著您。

- 1 拉動前面板的底部，然後輕輕從空氣淨化器中移除（圖 ③）。
- 2 按下夾子（1），再將預過濾網向您的方向拉動（2）（圖 ④），僅適用於 AC1215）。
- 3 取出所有濾網（圖 ⑤ 適用於 AC1215 圖 ⑥ 適用於 AC1211）。
- 4 移除濾網的所有包裝物料（圖 ⑦ 適用於 AC1215，圖 ⑧ 適用於 AC1211）。
- 5 如型號為 AC1215，請先將較厚的濾網裝入（FY1410）空氣淨化器內，然後再安裝較薄的 AC 濾網（FY1413）（圖 ⑨）。型號已在各個濾網上列明。如型號為 AC1211，請將濾網（FY1400）裝入空氣淨化器（圖 ⑩）。
- 6 將預過濾網裝回空氣淨化器上（圖 ⑪，僅適用於 AC1215）。

提示

- 確保向著您的是有夾子的一邊，且所有預過濾網的鉤已妥當安裝到空氣淨化器上。

- 7 將前面板的上方往空氣淨化器（1）的上方按壓即可重新安裝。然後輕輕將面板往空氣淨化器的機身按壓（2）（圖 ⑫）。
- 8 安裝濾網後，必須徹底洗淨雙手。

4 使用空氣淨化器

瞭解空氣質素燈



空氣質素指示燈的顏色	空氣質素水平
藍色	良好
藍紫色	適中
紅紫色	不健康
紅色	非常不健康

開啟空氣淨化器時，空氣質素燈將自動亮起，並順序顯示所有顏色。約 30 秒後，空氣質素感應器會根據周遭空中粒子的空氣質素，選擇相應的顏色。

開關

提示

- 空氣淨化器必須放置在穩定、平坦及水平的表面上，淨化器前方不得面向牆壁或家具。
- 請關閉門窗，以獲得最佳的空氣淨化效果。
- 窗簾必須遠離進氣口或排氣口。

- 1 將空氣淨化器的插頭插入牆身插座。
- 2 按下  以啟動空氣淨化器 (圖 13)
 - ↳ 空氣淨化器發出嗶聲。
 - ↳ 空氣淨化器默認以自動模式運行。
 - ↳ 在測量空氣質素約 30 秒後，空氣質素感應器會自動選擇適合的空氣質素燈顏色。
- 3 按  3 秒即可關閉空氣淨化器。

提示

- 如空氣淨化器在「關閉」後繼續連接至電源插座，空氣淨化器在再次「啟動」時，將按之前的設定操作。
- 如空氣淨化器在運作期間意外關閉，它會在電源恢復後自動重新啟動，並按之前的設定操作。

改變風扇速度



設有多個風扇速度 可選擇自動模式 (A)、風速 1、2、3 或 加速模式 (t)。

自動 (A)

- 重複按下風扇速度按鈕  以選擇自動模式 (圖 14)。

過濾致敏原模式

特別設計的過濾致敏原模式能有效減少普遍的致敏原，如花粉及寵物毛屑。

- 按下風扇速度按鈕  以選擇過濾致敏原模式 (圖 15)。
 - ↳ Auto (自動) (A) 及  將會顯示在螢幕上。

手提式

- 重複按下風扇速度按鈕  以選擇您所需的風扇速度 (圖 16)。

加速模式 (t)

在加速模式中，空氣淨化器以最高速度運作。

- 按下風扇速度按鈕  以選擇加速模式 (t) (圖 17)。

光源感應器

透過光源感應器，本空氣淨化器便可按環境光線操作。

環境光線變暗 10 秒後，控制面板上的所有指示燈都會慢慢熄滅。在此期間，若按下任何按鈕，所有指示燈便會再亮起。如在 10 秒內不作任何操作，所有指示燈都會熄滅。

環境光線變亮並持續最少 10 秒後，所有指示燈將會重新亮起。

夜間感測模式

啟用夜間感測模式的方法有兩種。



手動啟用夜間感測模式

- 睡前輕觸  即可啟用夜間感測模式 (圖 18)。
 - ↳ 若空氣質素的指示燈亮起藍色，即表示空氣淨化器會直接進入夜間感測模式。空氣淨化器運作時會安靜無聲，而空氣質素的指示燈會變暗。
 - ↳ 若空氣質素的指示燈沒有變藍，空氣淨化器會進入加速模式長達 10 分鐘。在此期間，空氣質素指示燈會慢慢閃爍，然後進入夜間感測模式。





自動啟用夜間感測模式

空氣淨化器以自動模式或致敏原模式運作時，若燈光感應器偵測到房內燈光關閉，空氣淨化器便會自動進入夜間感測模式。空氣淨化器會即時調節風扇速度，確保房內的空氣潔淨。空氣質素指示燈會變暗。

提示

- 晚間模式進行後 11 小時，燈光感應器會偵測房內燈光。
- 若房內的燈光已開啟，空氣淨化器便會離開夜間感測模式，並按照原先設定的模式運作。隨後，空氣質素指示燈及顯示器便會亮起。
- 要手動離開夜間感測模式，請輕觸  或  按鈕。

設定兒童安全鎖

- 1 按住兒童安全鎖按鈕  3 秒，即可啟動兒童安全鎖 (圖 19)。
 - ↳ 兒童安全鎖圖示  顯示在屏幕上。
 - ↳ 啟動兒童安全鎖後，所有其他按鈕將不能操作，僅兒童安全鎖圖示  閃爍。
- 2 再次按住兒童安全鎖按鈕  3 秒，即可關閉兒童安全鎖 (圖 20)。
 - ↳ 兒童安全鎖圖示  便會消失。

提示

- 螢幕顯示預過濾網清潔代碼或濾網更換代碼時，兒童安全鎖功能便會自動解除。

5 清潔

提示

- 進行清潔前，必須關閉空氣淨化器，並將空氣淨化器從電源插座拔除。
- 請勿將空氣淨化器浸入水中或任何液體中。
- 請勿使用磨蝕性、刺激性或易燃清潔劑（如漂白劑或酒精）清洗空氣淨化器的任何一部分。
- 只有預過濾網是可清洗的。空氣濾網並不可以清洗。
- 請勿以吸塵機清潔濾網或空氣質素感應器。

清潔空氣淨化器機身

請定時清潔本空氣淨化器的內部和外部，以避免積聚塵埃。

- 1 使用柔軟乾爽的抹布清潔空氣淨化器的內部和外部（特別是前蓋）。
- 2 排氣口亦可以柔軟乾爽的抹布清潔。
- 3 從空氣淨化器拆下前蓋，並利用自來水沖洗。

清潔空氣質素感應器

每兩個月清潔空氣質素感應器，讓本產品發揮出最佳功能。

提示

- 如在多塵的環境內使用空氣淨化器，則可能需要更常清潔。
- 如房間濕度非常高，水滴便會凝結在空氣質素感應器上，即使實際空氣質素良好，空氣質素燈仍可能會顯示較差的空氣質素。在此情況下，請清潔空氣質素感應器或以人手設置空氣淨化器的速度。

- 1 關閉空氣淨化器，並將其從牆身插座拔出。
- 2 使用柔軟毛刷清潔空氣質素感應器進氣口及排氣口（圖 21）。
- 3 拆下空氣質素感應器護蓋（圖 22）。
- 4 使用稍為濕潤的棉花棒清潔空氣質素感應器和塵埃的出入口（圖 23）。
- 5 使用乾爽的棉花棒徹底擦乾所有部件。
- 6 重新裝上空氣質素感應器護蓋（圖 24）。

提示

- 空氣淨化器運作時，空氣質素感應器護蓋必須保持關閉。

清潔預過濾網

提示

- 僅適用於 AC1215。

當 FO 在螢幕顯示時，請清潔預過濾網（圖 25）。

- 1 關閉空氣淨化器，並將其從牆身插座拔出。
- 2 拉動前面板的底部，然後輕輕從空氣淨化器中移除（圖 3）。
- 3 按下夾子 (1)，將預過濾網向您的方向拉動 (2)（圖 4）。
- 4 如果預過濾網內部十分骯髒，可用軟刷將塵埃刷走。然後利用自來水沖洗預過濾網（圖 26）。
- 5 先徹底風乾預過濾網，然後將其裝回空氣淨化器內。

提示

- 確保預過濾網在清潔後徹底風乾，這有助延長其使用壽命。
- 清潔濾網後，必須洗手。

- 6 將預過濾網裝回空氣淨化器上 (圖 11)。

提示

- 確保向著您的是有夾子的一邊，且所有預過濾網的鉤已妥善扣上空氣淨化器。

- 7 將前面板的上方往空氣淨化器 (1) 的上方按壓即可重新安裝。然後輕輕將面板往空氣淨化器的機身按壓 (2) (圖 12)。
- 8 將空氣淨化器的插頭插入電源插座。
- 9 按下  3 秒，以重設預過濾網的清潔時間 (圖 27)。
- 10 安裝濾網後，必須徹底洗淨雙手。

6 更換濾網

過濾網替換指示燈

空氣淨化器設有過濾網替換指示燈，以確保空氣淨化濾網在空氣淨化器運作時處於良好狀態。需要更換濾網時，顯示屏會顯示濾網代碼。

如果 14 天內不更換濾網，空氣淨化器將會停止運作並自動鎖上。

替換過濾網

提示

- 空氣濾網並不可以清洗或再用。
- 更換濾網前，必須關閉空氣淨化器，並將其從電源插座拔除。
- 請勿以吸塵機清潔濾網。

過濾網警示燈狀態	動作
當 A3 顯示在螢幕上時	如型號為 AC1215： 更換 NanoProtect 濾網 HEPA 系列 3 (FY1410) 如型號為 AC1211： 更換 NanoProtect 濾網 HEPA 系列 1 (FY1400)
當 C7 顯示在螢幕上時	如型號為 AC1215： 更換 NanoProtect 濾網 AC (FY1413)
A3 及 C7 交替顯示在螢幕上	如型號為 AC1215： 更換全部兩個濾網

- 1 關閉空氣淨化器，並將其從牆身插座拔出。
- 2 根據螢幕上的濾網警示燈狀態，取出舊的空氣濾網（圖 28 適用於 AC1215，圖 29 適用於 AC1211）。棄置舊的濾網。

提示

- 請勿觸摸折疊的過濾網表面，或去聞過濾網上的氣味，因為過濾網上聚集了空氣中的污染物。

- 3 移除新濾網的所有包裝物料（圖 7 適用於 AC1215，圖 8 適用於 AC1211）。
- 4 將新濾網裝入空氣淨化器內（圖 9 適用於 AC1215，圖 10 適用於 AC1211）。
- 5 將空氣淨化器的插頭插入牆身插座。
- 6 按下  3 秒，以重設濾網的使用時間（圖 30）。
- 7 更換濾網後，必須洗手。



7 存放

- 1 關閉空氣淨化器，並將其從牆身插座拔出。
- 2 清潔空氣淨化器、空氣質素感應器和預過濾網（請參閱「清潔」章節）。
- 3 必須讓所有部件乾透方可儲存。
- 4 以不透氣的膠袋將濾網和預過濾網分開包裝好。
- 5 將空氣淨化器、濾網和預過濾網儲存於陰涼乾爽的地方。
- 6 處理濾網後，必須徹底洗淨雙手。

8 疑難排解

本章節總結一些您在本空氣淨化器上最常見的問題。若您無法透過以下資訊解決問題，請瀏覽 www.philips.com/support 或聯絡您所在國家／地區的顧客服務中心。

問題	可行解決方案
空氣淨化器在插入牆身插座並開啟後不能運作。	<ul style="list-style-type: none">嘗試其他電源插座或檢查牆身開關。濾網警示狀態顯示濾網代碼。更換相關濾網，並重設濾網的使用時間（請參閱「更換濾網」章節）。如果問題仍然持續，請聯絡您所在國家的客戶服務中心。
空氣淨化器即使開啟了也沒有正常運作。	<ul style="list-style-type: none">濾網替換指示燈持續亮起，但您沒有更換相關濾網，空氣淨化器現已鎖上。在這情況，請更換該濾網並重設濾網使用時間。
空氣淨化器的電源意外關閉。	<ul style="list-style-type: none">空氣淨化器會自動重新啟動，當恢復電源後會繼續之前的模式。
從排氣口排出的氣流比以前顯著減弱。	<ul style="list-style-type: none">預過濾網處於骯髒的狀態。清潔預過濾網（請參閱「清潔」章節，僅適用於 AC1215）。
本空氣淨化器經過長時間運作，空氣質素仍沒有改善。	<ul style="list-style-type: none">其中一個濾網沒有安裝到空氣淨化器中，或濾網沒有安裝妥當。確保已按以下次序，正確安裝所有濾網，由最內部的濾網開始安裝： 適用於 AC1215： 1) NanoProtect 濾網 HEPA 系列 3 (FY1410)； 2) NanoProtect 濾網 AC (FY1413)；3) 預過濾網。 適用於 AC1210： 1) NanoProtect 濾網 HEPA 系列 1 (FY1400)。空氣質素感應器變濕。確保空氣質素感應器清潔和保持乾燥（請參閱「清潔」一章）。
空氣質素光環的顏色永遠保持同一顏色。	<ul style="list-style-type: none">空氣質素感應器處於骯髒的狀態。清潔空氣質素感應器（請參閱「清潔」一章）。
空氣淨化器發出異味。	<ul style="list-style-type: none">在您最初數次使用本空氣淨化器時，它可能會發出一點塑膠氣味。此為正常。本空氣淨化器亦可能會在過濾網變得骯髒時發出難聞氣味。在此情況下，請清潔或更換相關濾網。如空氣淨化器產生燒焦的氣味，請「關閉」電源，並將插頭從電源插座拔出。請聯絡你所在國家/地區的客戶服務中心。

問題	可行解決方案
空氣淨化器聲浪太大。	<ul style="list-style-type: none">若空氣淨化器發出的聲響過大，請將風扇速度調至較低段速。當在夜間時於房內使用空氣淨化器時，請選擇夜間感測模式或選擇較低的風扇速度。
即使我已更換過濾網，空氣淨化器仍表示需要更換。	<ul style="list-style-type: none">可能你沒有重置濾網的使用時間。為空氣淨化器接上電源，按下  啟動空氣淨化器，然後按下  3 秒。
錯誤代碼「E1」、「E2」、「E3」或「E4」顯示在螢幕上。	<ul style="list-style-type: none">空氣淨化器故障。請聯絡你所在國家/地區的客戶服務中心。

9 保養及服務

如果您需要資料或有疑問，請前往 Philips 網站 www.philips.com 或聯絡您的國家的 Philips 顧客服務中心（您會在全球保障小冊子上找到其電話號碼）。如果您的國家沒有顧客服務中心，請前往當地的 Philips 經銷商。

訂購零件或配件

如果您需要更換零件或想訂購額外配件，請前往您的 Philips 經銷商或瀏覽 www.philips.com/support。

如果您索取有關零件時遇上問題，請聯絡您的國家/地區 Philips 顧客服務中心（您可在全球保障小冊子上找到其電話號碼）。

10 注意

電磁場（EMF）

這款 Philips 產品符合一切有關電磁場暴露的適用安全標準及條例。

符合 EMF 標準

Koninklijke Philips N.V. 專為消費者製造及銷售許多產品（例如任何電器用品），而這些產品都能發出與接收電磁訊號。

Philips 貫徹執行的一項主要商業準則是對我們的產品採取所有必要的健康和安全措施，遵循一切可行的法律規定，並在產品生產期間嚴格遵守 EMF 標準。

Philips 致力於開發、生產及銷售對健康無害的產品。Philips 確認如果產品在目標用途中操作得當，根據當今權威科學論證，將不會存在任何安全隱患。

Philips 在開發國際 EMF 和安全標準中扮演著積極作用，有助其預見未來標準化的發展趨勢以便盡早融入至產品中。

環保

請勿在本產品使用壽命結束後當作一般家庭垃圾廢棄，應交給官方回收站作循環再用。這樣做有助保護環境。