

# Refrigerator user manual

the possibilities

Thank you for purchasing this Samsung product.  
To receive more complete service,  
please register your product at  
[www.samsung.com/register](http://www.samsung.com/register)



Free Standing Appliance



# Contents

SAFETY INFORMATION.....	2
SETTING UP YOUR SIDE-BY-SIDE REFRIGERATOR .....	9
OPERATING THE SAMSUNG SIDE-BY-SIDE REFRIGERATOR.....	18
CLEANING AND MAINTAINING YOUR SIDE-BY-SIDE REFRIGERATOR .....	24
TROUBLESHOOTING.....	27

# Safety information

## SAFETY INFORMATION

Before using your new Samsung Side-By-Side Refrigerator, please read this manual thoroughly to ensure that you know how to operate the features and functions that your new appliance offers safely and efficiently.

This appliance is not intended for use by persons (including children) with reduced physical, sensory, or mental capabilities, or those who lack experience and knowledge, unless they have been given supervision or instruction concerning the use of the appliance by a person responsible for their safety.

Because the following instructions cover various models, the characteristics of your refrigerator may differ slightly from the refrigerator described in this manual.

If you have any question, contact us at 1-800-SAMSUNG or find help and information online at [www.samsung.com](http://www.samsung.com).









### Important safety symbols and precautions:

#### WARNING

Hazards or unsafe practices that may result in severe personal injury or death.

#### CAUTION

Hazards or unsafe practices that may result in minor personal injury or property damage.

	Do NOT attempt.
	Do NOT disassemble.
	Do NOT touch.
	Follow directions carefully.
	Unplug the power plug from the wall socket.
	Make sure the refrigerator is grounded to prevent electric shock.
	Call the contact center for help.
	Note.

**These warning symbols are here to prevent injury to you and others. Please follow them carefully. After reading this section, keep it in a safe place for future reference.**

## WARNING

### CRITICAL INSTALLATION WARNINGS



- Do not install the refrigerator in a damp location or place where it may come in contact with water.
- Deteriorated insulation on electrical parts may cause an electric shock or fire.
- Do not place this refrigerator in direct sunlight or expose it to the heat from stoves, room heaters, or other appliances.
- Do not plug several appliances into the same multiple power strip.  
The refrigerator should always be plugged into its own individual electrical outlet which has a voltage rating that matches the voltage listed on the refrigerator's rating plate.
- This provides the best performance and also prevents overloading of house wiring circuits, which could cause a fire hazard from overheated wires.
- If the wall socket is loose, do not insert the power plug.
- There is a risk of electric shock or fire.
- Do not use a power cord that has cracks or abrasion damage along its length or at either end.
- Do not bend the power cord excessively or place heavy objects on it.
- Do not twist or tie the power cord.
- Do not hook the power cord over a metal object, place a heavy object on the power cord, insert the power cord between objects, or push the power cord into the space behind the appliance.
- When moving the refrigerator, be careful not to roll over or damage the power cord.  
- This may result in an electric shock or fire.
- Never unplug your refrigerator by pulling on the power cord.  
Always grip the plug firmly and pull straight out from the outlet.
- Damage to the cord may cause a short-circuit, fire, and/or electric shock.
- Do not use aerosols near the refrigerator.
- Using aerosols near the refrigerator may cause an explosion or fire.
- Do not install this appliance near a heater or inflammable material.

- Do not install this appliance in a humid, oily, or dusty location, or in a location exposed to direct sunlight or water (rain, etc.).
- Do not install this appliance in a location where gas may leak.
- This may result in an electric shock or fire.



- This refrigerator must be properly located and installed in accordance with the instructions in this manual before you use it.
- Connect the power plug in the proper position with the cord hanging down.
- If you connect the power plug upside down, the wire can get cut off and cause a fire or electric shock.
- When moving the refrigerator, be careful not to roll over or damage the power cord.  
- This constitutes a fire hazard.
- Make sure that the power plug is not crushed or damaged by the back of the refrigerator.
- Keep the packing materials out of reach of children.
- There is a risk of death from suffocation if a child puts the packing materials on his or her head.
- The appliance must be positioned so that the plug is accessible after installation.
- Failing to do so may result in an electric shock or fire due to electric leakage.
- You need to remove all the protective plastic film before you initially plug the product in.



- The refrigerator must be safely grounded.
- Always make sure that you have grounded the refrigerator before attempting to investigate or repair any part of the appliance.  
Power leakages can cause severe electric shock.
- Never use gas pipes, telephone lines, or other potential lightning attractors as an electrical ground.
- Improper use of the grounding plug can result in a risk of electric shock.  
If it is necessary to use an extension cord, use only a 3-wire extension cord that has a 3-blade grounding plug and a 3-slot receptacle that will accept the plug on the appliance.  
The marked rating of the extension cord should be AC 115-120 V, 10 A, or more.  
If a grounding adapter is used, make sure the

- receptacle box is fully grounded.
- Plug the power plug into the wall socket firmly. Do not use a damaged power plug, damaged power cord, or loose wall socket.
  - This may result in an electric shock or fire.



- If the power cord is damaged, have it replaced immediately by the manufacturer or one of its service agents.

## CAUTION

### INSTALLATION CAUTIONS



- Allow sufficient space around the refrigerator and install it on a flat surface.
- If your refrigerator is not level, the internal cooling system may not work correctly.
- Keep the ventilation space in the appliance enclosure or mounting structure clear of obstructions.
- Allow the appliance to stand for 2 hours after installation.
- We strongly recommend you have a qualified technician or service company install the refrigerator.
- Failing to do so may result in an electric shock, fire, explosion, problems with the product, or injury.

## WARNING

### CRITICAL USAGE WARNINGS



- Do not insert the power plug into a wall socket with wet hands.
- Do not store articles on the top of the appliance.
- When you open or close the door, the articles may fall and cause personal injury and/or material damage.
- Do not insert hands, feet or metal objects (such as knives, etc.) into the bottom or the back of the refrigerator.
- This may result in an electric shock or injury.
- Any sharp edges may cause a personal injury
- Do not put a container filled with water on the refrigerator.
- If spilled, there is a risk of fire or electric shock.
- Children should be supervised to ensure that they do not play with the appliance.
- Keep fingers out of "pinch point" areas. Clearances between the doors and cabinet are necessarily small. Be careful when you open the doors if children are in the area.
- Do not let children hang on the door. A serious injury may occur.
- Do not let children go inside the refrigerator. They could become trapped.
- Do not insert your hands into the bottom area under the appliance.
- Any sharp edges may cause personal injury.
- Do not let children step on a drawer cover.
- The drawer may break and cause them to slip.
- Do not overfill the refrigerator with food.
- When you open the door, an item may fall out and cause personal injury or material damage.
- Do not touch the inside walls of the freezer or products stored in the freezer with wet hands.
- This may cause frostbite.
- Never put fingers or other objects into the water dispenser hole, ice chute, or ice maker bucket.
- It may cause personal injury or material damage.
- Do not use or place any substances sensitive to temperature such as inflammable sprays, inflammable objects, dry ice, medicine, or chemicals near or inside of the refrigerator.
- Do not keep volatile or inflammable objects or substances (benzene, thinner, propane gas, alcohol, ether, LP gas, and other such

products) in the refrigerator.

- This refrigerator is for storing food only.
- This may result in fire or explosion.
- Do not store pharmaceutical products, scientific materials, or temperature sensitive products in the refrigerator.
- Products that require strict temperature controls must not be stored in the refrigerator.
- Do not place or use an electrical appliance inside the refrigerator, unless it is of a type recommended by the manufacturer.
- Do not stand on top of the appliance or place objects (such as laundry, lighted candles, lighted cigarettes, dishes, chemicals, metal objects, etc.) on the appliance.  
This may result in an electric shock, fire, problems with the product, or injury.  
Do not put a container filled with water on the appliance.
- If spilled, there is a risk of fire or electric shock.
- Do not use mechanical devices or any other means to accelerate the defrosting process, other than those recommended by the manufacturer.
- Do not damage the refrigerant circuit.
- Do not spray volatile material such as insecticide onto the surface of the appliance.
- As well as being harmful to humans, it may also result in an electric shock, fire, or problems with the product.
- Never stare directly at the UV LED lamp for long periods of time.
- This may result in eye strain due to the ultraviolet rays.



- Do not attempt to repair, disassemble, or modify the appliance yourself.
- Do not use any fuse (such as cooper, steel wire, etc.) other than a standard fuse.
- If your appliance needs to be repaired or reinstalled, contact your nearest service center.
- Failing to do so may result in an electric shock, fire, problems with the product, or injury.
- If the interior or exterior LED lamp has gone out, please contact your nearest service center.



- Children should be supervised to ensure that they do not play with the appliance.
- Keep fingers out of "pinch point" areas. : Clearances between the doors and cabinet are necessarily small.

Be careful when you open the doors if children are in the area.

- Do not let children hang on the door. A serious injury may occur.
- Do not let children go inside the refrigerator. They could become trapped.
- Bottles should be stored tightly together so that they do not fall out.
- This product is intended only for the storage of food in a domestic environment.
- If a gas leak is detected, avoid any naked flames or potential sources of ignition, and air the room in which the appliance is standing for several minutes.
- Do not touch the appliance or power cord.
- Do not use a ventilating fan.
- A spark may result in explosion or fire.
- Use only the LED Lamps provided by the manufacturer or its service agents.



- If the refrigerator emits a burning smell or smoke, unplug the refrigerator immediately and contact your Samsung Electronics service center.
- If you experience difficulty changing a non-LED light, contact a Samsung service center.
- If the product is equipped with LED Lamps, do not disassemble the Lamp Covers and LED Lamps yourself.
- Please contact your service agents.
- If dust or water enters the refrigerator, unplug the refrigerator and contact your Samsung Electronics service center.
- There is a risk of fire.

## CAUTION

### USAGE CAUTIONS



- Do not re-freeze frozen foods that have thawed completely.  
Do not place carbonated or fizzy drinks in the freezer compartment.  
Do not put bottles or glass containers in the freezer.
- When the contents freeze, the glass may break and cause personal injury.
- Use only the ice maker provided with the refrigerator.
- Have the refrigerator's water supply installed by a suitably qualified person and connected only to a potable water supply.  
To operate the ice maker properly, water pressure of 20 ~ 125 psi (138 ~ 862 kPa) is required.  
If you will be away from home for a long period of time (on vacation, for example) and won't be using the water or ice dispensers, close the water valve.
- Otherwise, water leakage may occur.
- If you won't be using the refrigerator for a very long period of time, (3 weeks or more) empty the refrigerator, unplug it, close the water valve, wipe excess moisture from the inside walls, and leave the doors open to prevent odors and mold.



- Service Warranty and Modification.
- Any changes or modifications performed by a 3rd party on this finished appliance are not covered under Samsung warranty service, nor is Samsung responsible for safety issues that result from 3rd party modifications.
- Do not block the air vents inside the refrigerator.
- If the air vents are blocked, especially with a plastic bag, the refrigerator can be over cooled. If this cooling period lasts too long, the water filter may break and cause water leakage.
- If the refrigerator is disconnected from the power supply, you should wait for at least five minutes before plugging it back in.
- If you have a long vacation planned or do not intend to use the refrigerator for a long period of time, (3 weeks or more) empty the refrigerator, pull out the power plug, close the water valve, wipe excess moisture from the inside walls,

and leave the doors open to prevent odors and mold.

- Letting the refrigerator run long periods of time without using it can cause the insulation to deteriorate and may cause a fire.
- To get the best performance from the product:
- Do not place food too close to the vents at the rear of the appliance as it can obstruct free air circulation in the refrigerator compartment.
- Wrap food up properly or place it in airtight containers before putting it into the refrigerator.
- Do not place glass bottles or carbonated beverages into the freezer.  
They can freeze and break.  
Broken beverage containers can cause injury.
- Please observe maximum storage times and expiration dates of frozen goods.
- There is no need to disconnect the refrigerator from the power supply if you will be away for less than three weeks.  
However, if you will be away for more than three weeks, remove all the food, unplug the refrigerator, close the water valve, wipe excess moisture from the inside walls, and leave the doors open to prevent odors and mold.
- Fill the water tank and ice cube trays with potable water only (tap water, mineral water, or purified water).
- Do not fill the tank with tea or a Sports drink. This may damage the refrigerator.
- Do not strike or apply excessive force to any glass surface.
- Broken glass may result in a personal injury and/or property damage.





- If the product is flooded, make sure to contact your nearest service center.
- There is a risk of electric shock or fire.

## CAUTION

### CLEANING CAUTIONS

-  Do not spray water directly on the inside or outside the refrigerator.
- There is a risk of fire or electric shock.
- Do not use a hair dryer to dry the inside of the refrigerator.
- Do not place a lighted candle in the refrigerator to remove bad odors.
- This may result in an electric shock or fire.

-  Use a clean, dry cloth to remove any foreign matter or dust from the power plug blades.  
Do not use a wet or damp cloth when cleaning the plug.
- Otherwise, there is a risk of fire or electric shock.

-  Before cleaning or performing maintenance, unplug the appliance from the wall socket.
- Failing to do so may result in an electric shock or fire.

## WARNING

This product contains chemicals known to the State of California to cause cancer and reproductive toxicity.

## WARNING

### CRITICAL DISPOSAL WARNINGS

-  **DANGER** : Risk of child entrapment.  
Before you throw away your old refrigerator or freezer:
  - Take off the doors and door latch.
  - Leave the shelves in place so that children cannot easily climb inside.
  - Children trapped inside a refrigerator can hurt themselves or suffocate to death.
- Please dispose of the packaging material from this product in an environmentally friendly manner.
- Ensure that none of the pipes on the back of the appliance are damaged prior to disposal.
- R-600a or R-134a is used as a refrigerant. Check the compressor label on the rear of the appliance or the rating label inside the fridge to see which refrigerant is used for your refrigerator.  
If this product contains flammable gas (Refrigerant R-600a), contact your local authority in regard to safe disposal of this product.
- When disposing of this refrigerator, remove the door/door seals and door latch so that small children or animals cannot become trapped inside.  
Children should be supervised to ensure that they do not play with the appliance.  
If trapped inside, the child may get hurt or suffocate to death.
- Cyclopentane is used in the insulation. The gases in the insulation material require a special disposal procedure.  
Please contact your local authorities in regard to the environmentally safe disposal of this product.
- Keep all packaging materials well out of the reach of children, as packaging materials can be dangerous to children.
- If a child places a bag over his or her head, the child could suffocate.



## ADDITIONAL TIPS FOR PROPER USAGE

- In the event of a power failure, call the local office of your Electricity Company and ask how long it is going to last.
- Most power failures that are corrected in an hour or two will not affect your refrigerator temperatures. However, you should minimize the number of door openings while the power is off.
- Should the power failure last more than 24 hours, remove and discard all frozen food.
- If a key is provided with refrigerator, the keys should be kept out of the reach of children and not be kept in the vicinity of the appliance.
- The appliance might not operate consistently (frozen contents can thaw or temperatures can become too warm in the frozen food compartment) when sited for an extended period of time in a location where ambient air temperatures are constantly below the temperatures for which the appliance is designed.
- Do not store food which goes bad easily at low temperature, such as bananas and melons.
- Your appliance is frost free, which means there is no need to manually defrost your appliance. This will be carried out automatically.
- Temperature rise during defrosting complies with ISO requirements.  
But If you want to prevent an undue rise in the temperature of frozen food while the appliance defrosts, wrap the frozen food in several layers of newspaper.
- Any increase in the temperature of frozen food during defrosting can shorten its storage life.
- Do not re-freeze frozen foods that have thawed completely.

## Saving Energy Tips

- Install the appliance in a cool, dry room with adequate ventilation.  
Ensure that it is not exposed to direct sunlight and never put it near a direct source of heat (a radiator, for example).
- Never block any vents or grilles on the appliance.
- Allow warm food to cool down before placing it in the appliance.
- Put frozen food in the refrigerator to thaw.  
You can then use the low temperatures of the frozen products to cool food in the refrigerator.
- Do not keep the door of the appliance open for too long when putting food in or taking food out.  
The shorter the time the door is open, the less frost build-up you'll have in the freezer.
- Provide sufficient clearance to the right, left, back, and top for air circulation when installing the refrigerator. This will help reduce power consumption and keep your energy bills lower.

# Setting up your side-by-side refrigerator

## GETTING READY TO INSTALL THE REFRIGERATOR

Congratulations on the purchase of your Samsung Side-By-Side Refrigerator.

We hope you will enjoy the many state-of-the-art features and efficiencies that this new appliance has to offer.

### Selecting the best location for the refrigerator

#### Choose:

- A location with easy access to a water supply.
- A location without direct exposure to sunlight.
- A location with level (or nearly level) flooring.
- A location with enough space for the refrigerator doors to open easily.
- A location that provides sufficient space to the right, left, back, and top for air circulation.
- A location that allows you to move the refrigerator easily if it needs maintenance or service.

If your refrigerator is not level, the internal cooling system may not work correctly. Refer to drawing and dimensions below for overall space required for use.

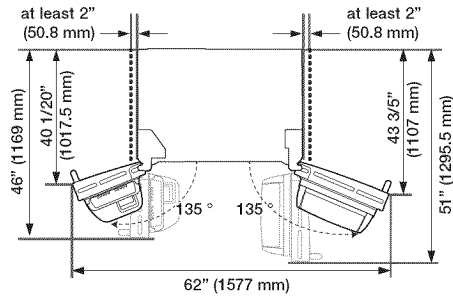
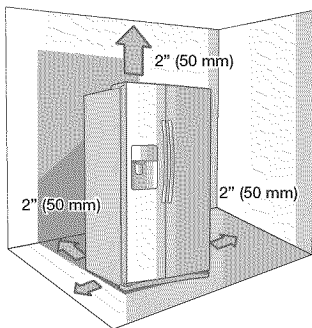

Do not install the refrigerator where the temperature can drop below 50 °F (10 °C).

### When moving your refrigerator

To prevent floor damage, be sure the front leveling legs are in the up position (above the floor). Refer to 'Leveling the refrigerator' in the manual (page 14).

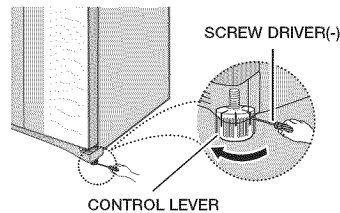

## Flooring

For proper installation, you must place this refrigerator on a level, hard surface that is the same height as the rest of the floor. This surface should be strong enough to support a fully loaded refrigerator.

To protect the finish of the flooring during installation, cut a large section of the cardboard carton and place it under the refrigerator where you are working.

When moving the refrigerator, you need to pull and push it straight forwards or back.

Do not wiggle it from side to side.

## ⚠ CAUTION

When installing, servicing, or cleaning behind the refrigerator, be sure to pull the unit straight out and push back in straight after finishing.

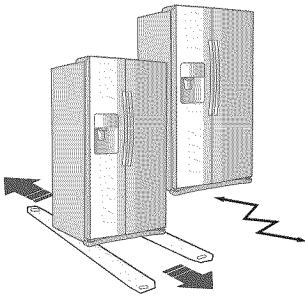

**Important:** Make sure that you can easily move your refrigerator to its final location by measuring doorways (both width and height), thresholds, ceilings, stairways, etc.

The following chart details the exact height and depth of this Samsung Side by Side Refrigerator.

Dimensions [inch (mm)]		Model
		RS25H50****
Width	Only Cabinet	908 (35 3/4)
	With Leg Front	915.5 (36 1/20)
Depth	Only Cabinet	784 (30 9/10)
	With Door	857.5 (33 3/4)
	With Handle	919 (36 1/5)
	90° Open	F 1169 (46) / R 1295.5 (51)
	135° Open	F 1017.5 (40 1/20) / R 1107 (43 3/5)
Height	Only Cabinet	1742.5 (68 3/5)
	With Hinge	1776 (69 9/10)
	With Door	1776 (69 9/10)



- Allow clearance to the right, left, back and top when installing. This will help reduce power consumption and keep your energy bills lower.
- Make sure you disconnect the water supply line BEFORE removing the freezer door. To avoid damage, refer to 'Separating the water line from the refrigerator' in the manual (page 12).

## SETTING UP THE REFRIGERATOR

### Installing the handles

**Important :** If you need to remove the refrigerator's doors to move it into place, install the handles after you put the doors back on.

Take the handles out of the right side door.

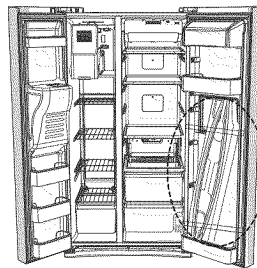

The handles are included in the box.

## How to install the handles

Orient each handle so that the end with the sticker attached is at the top and the holes with the tightening screws are facing each other. Then, follow the directions below to install each handle.

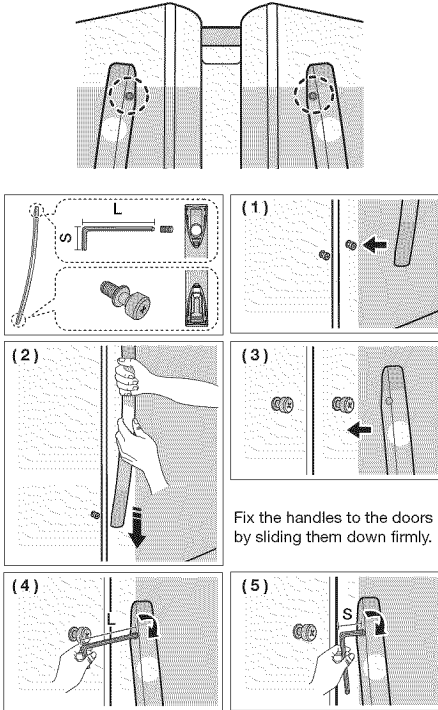

## REMOVING THE REFRIGERATOR DOORS

If your entrance won't allow the refrigerator to pass easily through it, you can remove the refrigerator doors.

To remove the doors, follow the steps below. If you do not need to remove the doors, go to "Leveling the Refrigerator" on page 14.

### Tools You'll Need

Phillips Screwdriver	Flat-blade Screwdriver	10 mm Socket Wrench

### 1. Remove the Front Leg Cover

Open both the freezer and refrigerator doors. Unscrew the three screws holding the front leg cover in place by turning them counter-clockwise. When the screws are loose, remove the front leg cover.

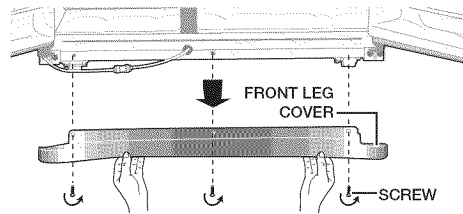

## 2. Separate the water supply line from the refrigerator

1. Remove one or two water lines, depending on the model, by pressing each coupler (1) and pulling the water lines (2) away.

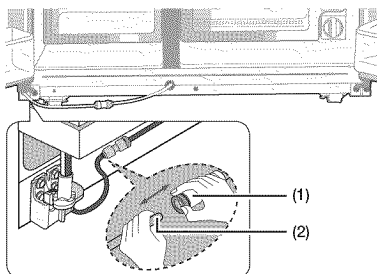

Your refrigerator may have one or two water lines, depending on the model. If it has two, the lines are different colors. Make sure you match the colors when you re-attach them.

### ⚠ CAUTION

Do not cut the water line.  
Gently separate it from the coupler.

## 3. Remove the freezer door

### A few things to mention first.

- Make sure that you lift the door straight up so the hinges are not bent or broken.
- Be careful not to pinch the water tubing and wire harness on the door.
- Place doors on a protected surface to prevent scratching or damage.
- Is necessary, have two people disassemble the doors.

1. With the Freezer door closed, remove the upper hinge cover (1) using a screwdriver, and then disconnect the wires by gently pulling them apart (2).

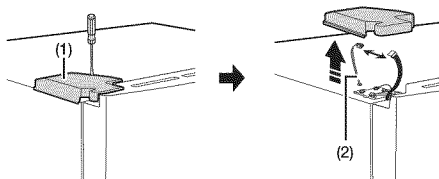

Be careful not to damage the sensor harness with the hinge cover.

2. Remove the hinge bolts (3) with a 10 mm Socket Wrench. Remove the ground screw (4) by turning it counter-clockwise. Take off the upper hinge (5) in the direction of the arrow. Take care that the door does not fall on you.

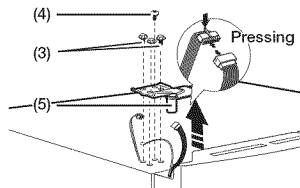

3. Open the Freezer door, and then remove the door from the lower hinge (6) by carefully lifting it up (7).

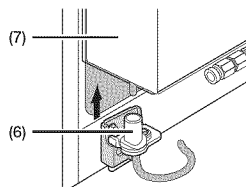

- Remove the lower hinge (8) from the lower hinge bracket (9) by lifting the lower hinge up in the direction of the arrow.

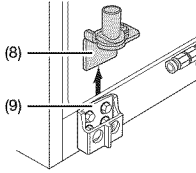

### ⚠ CAUTION

Make sure to put the water line through the lower hinge before assembling it.

## 4. REMOVE THE FRIDGE DOOR

- With the door closed, remove the upper hinge cover (1) using a screwdriver.

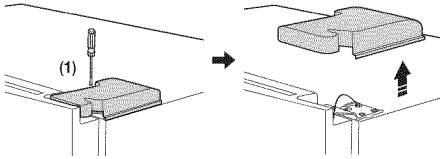

- Remove the hinge bolts (2) with a 10 mm Socket Wrench. Remove the ground screw (3) by turning it counter-clockwise. Take off the upper hinge (4) in the direction of the arrow. Take care that the door does not fall on you.

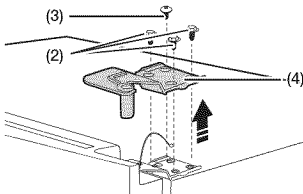

### ⚠ CAUTION

Do not remove the sensor assembly in the right upper hinge cover.

- Remove the door from the lower hinge (6) by lifting the door (7).

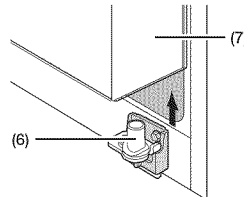

- Remove the lower hinge (8) from the lower hinge bracket (9) by lifting the lower hinge up in the direction of the arrow.

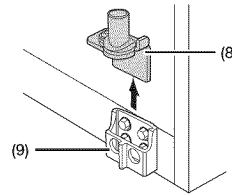

### Re-attaching the Fridge Door

To re-attach the fridge door, replace parts in reverse order.

### Re-attaching the Freezer Door

To re-attach the freezer door, replace parts in reverse order.

## Re-attaching the Water Supply Lines

1. The Water Lines must be fully inserted into the center of the transparent coupler to prevent water leakage from the dispenser.
2. Insert the 2 clips in the install pack as shown below, and then confirm that each clip holds the line firmly.

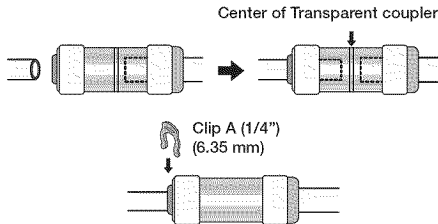

### CAUTION

Make sure the color of the water lines match.

## LEVELING THE REFRIGERATOR

Make sure the refrigerator is level so that you can make final adjustments.

Use a level to test if the refrigerator is level both side to side and back to front.

If the refrigerator is not level, you will not be able to get the doors perfectly even, which may cause moisture condensation and increased energy bills.

 The front of the refrigerator is also adjustable.

### Before levelling the refrigerator, remove the front leg cover.

Open both the freezer and refrigerator doors. Unscrew the three screws holding the front leg cover in place by turning them counter-clockwise. When the screws are loose, remove the front leg cover.

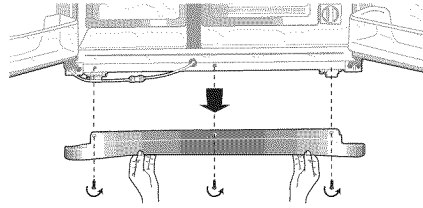



### When the Freezer part is lower than the Fridge part.

Insert a flat-blade screwdriver into a slot on the Freezer Leg, then turn it clockwise.

### When the Fridge part is lower than the Freezer part.

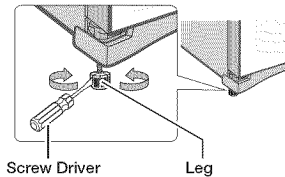
Insert a flat-blade screwdriver into a slot on the Fridge Leg, then turn it clockwise.



 Refer to the next section for the best way to make very minor adjustments to the doors.

## MAKING MINOR ADJUSTMENTS TO THE DOORS

A level refrigerator is necessary for getting the doors perfectly even.

Make sure your refrigerator is level before you begin.

If you need help leveling, review the previous section on leveling the refrigerator.

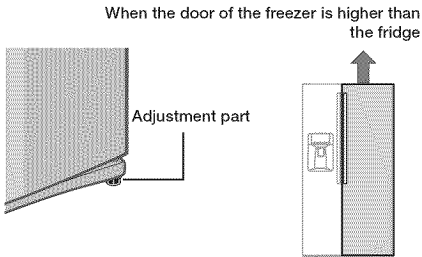

The process for adjusting each door is the same. Open the doors and adjust them, one at a time, as follows:

1. Unscrew the nut ( **1** ) from the lower hinge until it reaches the upper end of the bolt ( **2** ).

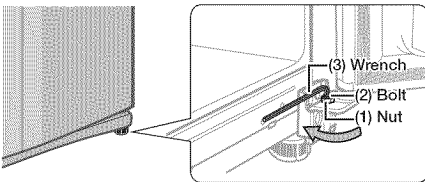

- When you release the nut ( **1** ), make sure that you use the hex wrench provided ( **3** ) to loosen the bolt ( **2** ) in a counter-clockwise ( ↺ ) direction. You should then be able to unscrew the nut ( **1** ) with your fingers.

2. Adjust the height difference between the doors by turning the bolt ( **2** ) clockwise ( ↻ ) or counter clockwise ( ↺ ).

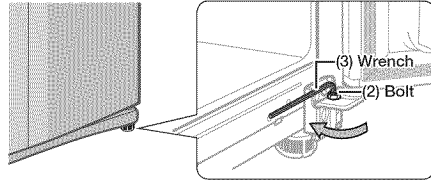

- When you turn clockwise ( ↻ ), the door will move up.

3. After adjusting the doors, turn the nut ( **1** ) clockwise ( ↻ ) until it reaches the lower end of the bolt, then tighten the bolt again with the wrench ( **3** ) to fix the nut in place ( **1** ).

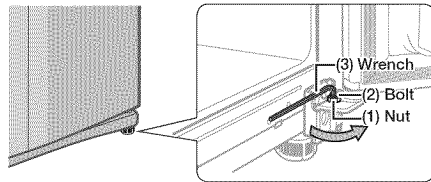

- If you do not secure the nut firmly, the bolt may release.

## INSTALLING THE WATER DISPENSER LINE

A water dispenser is one of the helpful features on your new Samsung Refrigerator.

To help promote better health, the Samsung water filter removes unwanted particles from your water. However, it does not sterilize or destroy microorganisms.

You may need to purchase a water purifying system to do that.

The water line also connects to the ice maker. For the ice maker to operate properly, water pressure of 20 ~ 125 psi (138 ~ 862 kPa) is required.

If the refrigerator is installed in an area with low water pressure (below 20 psi), you can install a booster pump to compensate for the low pressure.

After you have connected the water line, make sure the water storage tank inside the refrigerator is properly filled.

To do this, press the water dispenser lever until water runs from the water dispenser.



Water line installation kits are available at extra cost from your dealer. We recommend using a water supply kit that contains copper tubing.

### Connecting to the water supply line

1. First, shut off the main water supply line and turn the ice-maker off.



The refrigerator should NOT be plugged in at this point.

2. Locate the nearest cold water drinking water line.
3. Install the pipe clamp and shut off valve.
4. Connect the water line installation kit to the shut off valve.

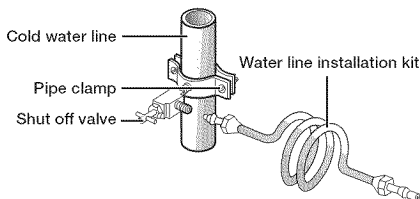

### Connecting the water supply line to the refrigerator

There are several items that you need to purchase to complete this connection.

You may find these items sold as a kit at your local hardware store.

Use Copper Tubing	Use Plastic Tubing
<ul style="list-style-type: none"> <li>• ¼" copper tubing</li> <li>• ¼" compression nut (1pc)</li> <li>• Ferrule (2pc)</li> </ul>	<ul style="list-style-type: none"> <li>• ¼" plastic tubing → Molded end (Bulb)</li> <li>• ¼" compression nut (1pc)</li> </ul>

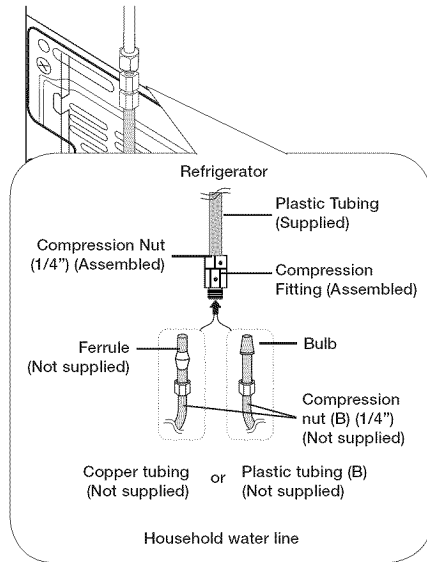

1. Connect the household water line to the assembled compression fitting.
  - If you are using copper tubing, slip the compression nut ( **B** ) (not supplied) and ferrule (not supplied) on the copper tubing (not supplied) as shown.
  - If you are using plastic tubing ( **B** ), insert the molded end (Bulb) of the plastic tubing ( **B** ) into the compression fitting.

### ⚠ CAUTION

Do not use plastic tubing ( **B** ) without the molded end (Bulb).

2. Tighten the compression nut ( **B** ) onto the compression fitting.

Do not over-tighten the compression nut ( **B** ).

3. Turn the water on and check for any leaks inside the refrigerator, around the water filter, and in any connection areas.

If you find water drops or leaks, turn off the main water supply.

If the leaks are in the connection areas, check the connections and, if necessary, tighten. If there are leaks in the refrigerator, check the water filter and confirm it is in the locked position.

Turn on the water supply and check for leaks again.

4. Plug in the refrigerator.

5. Flush 3 gallons of water through the filter before drinking or using the water from the refrigerator. (Flush approximately 6 minutes.)

This will clean the water supply system and remove air from the lines.

To flush, press the Water button, and then press a large glass or cup against the water dispenser lever. Fill the glass, empty it into the kitchen sink after it is filled, and then repeat.



Additional flushing may be required in some households.

6. Open the refrigerator door and make sure there are no water leaks coming from the water filter.



- After you turn on the refrigerator, let the ice maker make ice for 1 to 2 days. Over that period of time, throw out the first 1 or 2 buckets of ice the ice maker makes to ensure all impurities have been removed from the water line.

- Only connect the water line to a drinkable water source.
- If you have to repair or disassemble the water line, cut off 1/4" of the plastic tubing to make sure you get a snug, leak-free connection.
- You can test the water line quickly using a paper cup. Under normal conditions, the water dispenser can fill a 5.75 oz. (170 cc) cup in about 10 seconds.

## COMPLETING THE SET UP

Now that you have your new refrigerator installed in place, you are ready to set up and enjoy the features and functions of the appliance.

By completing the following steps, your refrigerator should be fully operational.

1. Make sure your refrigerator is in an appropriate location with reasonable clearance between it and the wall. Refer to installation instructions in this manual.
2. Once the refrigerator is plugged in, make sure the interior light comes on when you open the doors.
3. Set the Temperature control to the coldest temperature and wait for an hour. The freezer will get slightly chilled and the motor will run smoothly. Reset the refrigerator and freezer to the temperatures you want.
4. After you plug the refrigerator in, it will take a few hours to reach the appropriate temperature. You can store food and drinks in the refrigerator after the temperature is sufficiently cool.



If condensation or water drops appear on both sides of the fridge door's central part, turn the Energy Saver mode off after removing the condensation. (See the explanation of the Energy Saver button in "Using the Control Panel" on page 19.)

### Preventing Power Cord Damage

To prevent power cord damage, fix any excess power cord to the top rear of the refrigerator as shown in the illustration below.

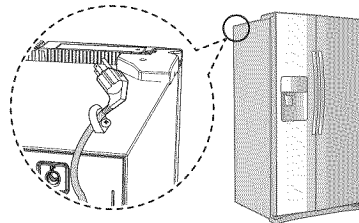

# Operating the SAMSUNG side-by-side refrigerator

## THE CONTROL PANEL BUTTONS

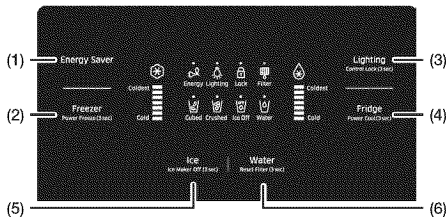

### (1) Energy Saver

For better energy efficiency, press the Energy Saver button.  
If condensation occurs on the doors, turn the Energy Saver Button function off.

### (2) Freezer / Power Freeze (3sec)

Press the Freezer button to set the freezer temperature between cold and coldest.  
Press and hold the Freezer button for 3 seconds to activate the Power Freeze function which speeds up the freezing process in the freezer. This can be helpful if you need to quickly freeze items that spoil easily or if the temperature in the freezer has warmed dramatically (For example, if the door was left open).  
If you need to freeze a large amount of food, activate the Power Freeze function at least 20 hours before you put the food into the freezer.

### (3) Lighting / Control Lock (3sec)

Press the Lighting button to turn on the dispenser LED lamp.  
If you press and hold the Lighting button for 3 seconds, all buttons will be locked and the dispenser pad will not work.

### (4) Fridge / Power Cool (3sec)

Press the Fridge button to set the Fridge temperature between cold and coldest.  
Press and hold the Fridge button for 3 seconds to activate the Power Cool function which speeds up the cooling process in the refrigerator.

### (5) Ice / Ice Maker Off (3sec)

Press the Ice button to select cubed ice, crushed ice, or to turn the ice dispenser off.  
Press and hold the Ice button for 3 seconds to turn the ice making function off.  
Press and hold the Ice button again for 3 seconds to turn the ice making function back on.

### (6) Water / Reset Filter (3sec)

Press the Water button to turn the water dispenser on.  
Press and hold the Water button for 3 seconds after changing the filter to reset the water filter indicator.



To deactivate the secondary functions (such as Power Freeze, Ice Off, Power Cool, and Control Lock), press and hold the corresponding button again for 3 seconds.

## USING THE CONTROL PANEL

### Freezer/Fridge (Temperature adjustment)

Press the Freezer or Fridge button until the desired temperature is set.

For a lower temperature, press the Freezer or Fridge button until more LEDs light (colder).

For a higher temperature, press the Freezer or Fridge button until fewer LEDs light (less cold). Each time you press the Freezer or Fridge button, the temperature indicator changes in the order shown below.

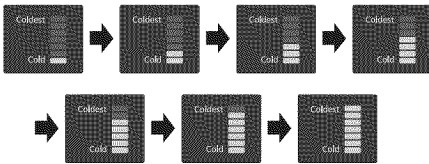

### Power Freeze

This icon lights when you activate the Power Freeze function.

Power Freeze function generates cool air for 50 hours continuously, chilling the freezer more quickly.

This function is useful when you need to decrease the temperature in the freezer quickly or to make more ice rapidly.

When the freezer is cold enough or you have enough ice, just press and hold the Freeze button again for 3 seconds to cancel the Power Freeze function.



When you use this function, the energy consumption of the refrigerator may increase.  
Remember to turn it off when you do not need it and return the freezer to your original temperature setting.

### Energy Saver

This icon lights when you activate the Energy Saver function.

The Energy Saver function is automatically set to "ON" when power is supplied to the Refrigerator.

If condensation occurs on the doors, turn the Energy Saver function off.

### Lighting

This icon lights when you activate the Lighting function. When the icon is lit, the dispenser light (under the display) is on continuously.

If you would like the dispenser light to come on only when someone uses the dispenser, press the Lighting button to turn the continuous mode off.

### Control Lock

This icon lights when you activate the Lock function. When the Control Lock icon is lit, all the panel buttons, including the Ice button and the dispensers, are locked and de-activated. Press and hold the Lighting/Control Lock button for 3 seconds to turn Control Lock off and re-activate the panel buttons.

### Filter Indicator

This icon turns red when you need to change the filter, usually after the refrigerator has dispensed about 300 gallons of water (or after about 6 months).

The filter Indicator will be Off when you initially insert the water filter.

### Power Cool

This icon lights when you activate the Power Cool function.

Power Cool function is great for a quick fridge cool down.

If you activate the Power Cool function, the inside temperature of the Fridge decreases for about two and a half hours.

When you want to turn Power Cool off, press and hold the Fridge/Power Cool (3 sec) button again for 3 seconds.

## Cubed , Crushed

Enjoy cubed or crushed ice by selecting your preference from the digital control panel. The ice type light indicates the type of ice that is currently chosen.

## Ice Off

This icon lights when you activate the Ice Off function. When the Ice Off icon is lit, the ice maker is turned off.

## Water

This icon lights when you activate the Water function. When the Water icon is lit, the water dispenser is on.

## Display Off

To conserve energy, the Panel Display turns off automatically under the following conditions: When no button has been pressed, when no doors have been opened, or when no Dispenser Lever has been pushed for a period of time.

However, the icon indicating your Water or Cubed / Crushed selection, stays on.

When you press a button, open a door, or push a Dispenser Lever, the Panel Display turns on again. Except for the Water and Ice buttons, all function buttons will become operational after you remove your finger from the button you are currently pressing.

## CAUTION

If the refrigerator's water supply line is not connected and water is not being supplied to the refrigerator, the refrigerator will make unusual noises if the ice maker is on or if you push the water dispenser lever.

To stop the noises, press the Ice button until the Ice Off icon lights up (at least 3 seconds) indicating that the ice maker is off.

If the water line is connected, and your refrigerator is making unusual noises, see if the water supply valve on the line connected to your refrigerator is closed, preventing water from flowing into the refrigerator.

If the valve is closed, open the valve.

## Cooling Off Mode (Demo Mode/Shop Mode)



Cooling Off mode (also called Shop mode or Demo mode) is designed for use by retailers when they display refrigerators on the shop floor. In Cooling Off mode, the refrigerator's fan motor and lights work normally, but the compressors do not run, and the refrigerator and freezer do not get cold.

To start Cooling Off mode, press and hold the Energy Saver button and the Freezer button for 5 seconds during normal operation. The refrigerator chime sounds and OFF appears on the display.

To cancel Cooling Off mode, press and hold the Energy Saver and Freezer buttons again for 5 seconds, until the chime sounds. Cooling Off mode is only available on refrigerators sold in the U.S.

## CAUTION

If your refrigerator appears to be working, but it is not cooling, and the Freezer and Fridge Temperature Indicators are moving, the Fridge is in Cooling Off mode.

To cancel Cooling Off mode, follow the directions above.

## USING THE ICE AND COLD WATER DISPENSER

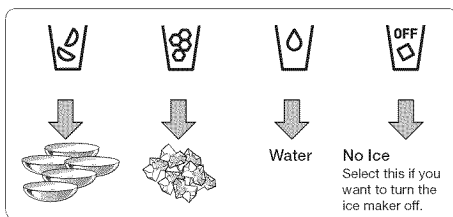

### Using the water dispenser

Press the Water button on the control panel.

Place your glass under the water outlet, and then push against the dispenser pad until you hear a click. Make sure the glass is in line with the dispenser to prevent the water from splashing out.

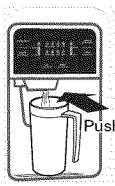

### To get colder water

- The dispensed water is cool, not icy cold.
- When you want colder water, dispense ice into your glass first before filling it with water to prevent water from splashing out.

### Using the ice dispenser

Press the Ice button to select the type of ice you want.

Place your glass under the ice outlet, and then push gently against the dispenser pad. Make sure the glass is in line with the dispenser to prevent the ice from bouncing out. When cubed ice is selected after you have dispensed crushed ice, a small amount of residual crushed ice might be produced.

## STORING FOOD

The Samsung Side-By-Side Refrigerator has been designed to provide you with maximum space saving features and functions.

Here are some of the customized compartments we have created to keep your food fresher, longer.

**Important :** To prevent odors from penetrating the ice in the ice maker, store all food securely in wraps or containers that are as airtight as possible.

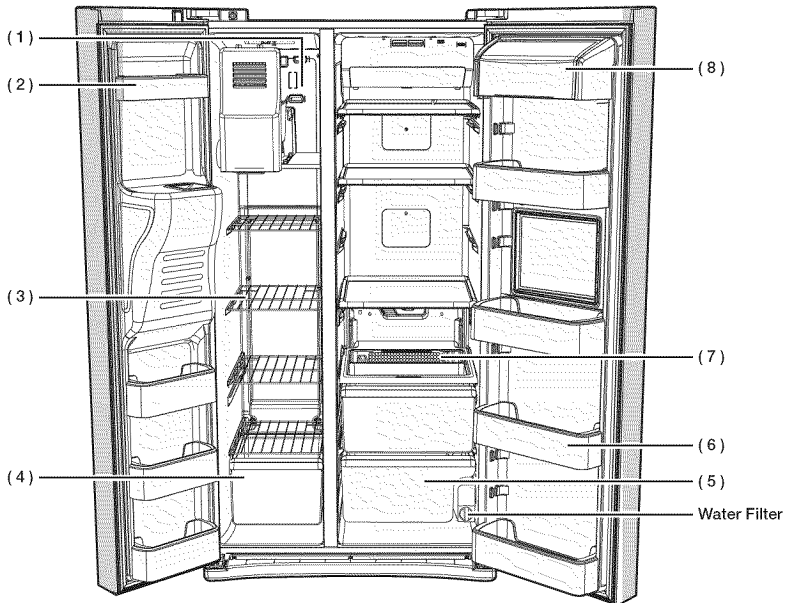

### CAUTION

Because the following operating instructions cover various models, the instructions for your refrigerator may differ slightly from the instructions in this manual.

## Storing Food in the Freezer

### (1) Xtra Space

- Can be used for frozen foods such as pizza, pasta, burritos, and fajitas.
- To prevent odor penetration of the ice, stored food should be wrapped securely.

### (2) Door Bins

Can be used for small packages of frozen food.

### (3) Wire Shelf

Can be used to store frozen food.

### (4) Freezer Drawer

Best used for storing meat or other frozen items. For safe keeping, stored food should be wrapped securely in foil or other suitable wrapping materials or containers.

## Storing Food in the Fridge

### (5) Fruit & Vegetable Drawer

Used to preserve the freshness of your stored vegetables and fruits.

### (6) Door Bin

Designed to handle large, bulky items such as gallons of milk or other large bottles and containers.

### (7) Glass Shelf

Designed to be crack-resistant. They can be used to store food and drinks. Circular marks on the glass surface are a normal phenomenon and can usually be wiped clean with a damp cloth.

### (8) Dairy Bin

Can be used to store smaller dairy items like butter or margarine, yogurt, or cream-cheese bricks.



Bottles should be stored tightly together so that they do not tip and fall out when the refrigerator door is opened.

## ⚠ WARNING

- If you plan to go away for a significant time, empty the refrigerator and turn it off. Wipe the excess moisture from the inside of the appliance and leave the doors open. This helps keep odor and mold from developing.
- If the refrigerator is not to be used for a long period of time, pull out the power plug.
  - Deterioration of the power cord insulation may cause fire.

# Cleaning and maintaining your side-by-side refrigerator

## REMOVING THE FREEZER/FRIDGE ACCESSORIES

### 1. Door Bin/Dairy Bin

To remove, firmly grab the door bin with both hands and lift it up gently.

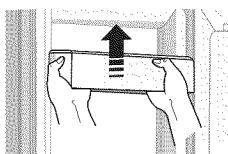

### 2. Shelves

Pull the shelf out as far as it goes. Then lift it up and remove it. (Wire Shelf/Glass Shelf)

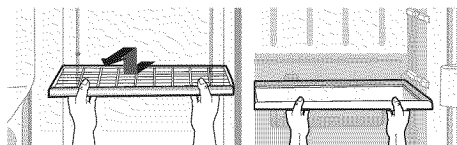

### 3. Drawer

To remove, pull the drawers out as far as they go, and then lift up slightly and pull. (Drawer/Fruit & Vegetable Drawer)

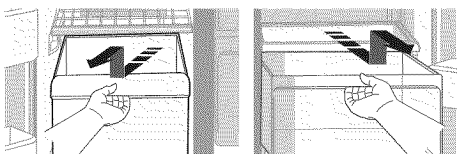

## CLEANING THE REFRIGERATOR

Caring for your Samsung Side-By-Side Refrigerator prolongs the life of your appliance and helps keep it odor and germ-free.

### Cleaning the Interior

Clean the inside walls and accessories with a mild detergent, and then wipe dry with a soft cloth. You can remove the drawers and shelves for a more thorough cleaning. Just make sure to dry them before putting them back into place.

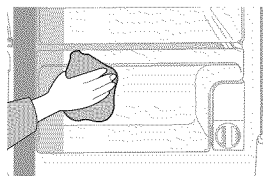

### Cleaning the Exterior

Wipe the digital panel and display panel with a clean, soft cloth. Spray water onto the cleaning cloth instead of spraying directly on the surface of the refrigerator. This helps ensure an even distribution of moisture on the surface.

The doors, handles, and cabinet surfaces should be cleaned with a mild detergent, and then wiped dry with a soft cloth.

To keep your appliance looking its best, the exterior should be polished once or twice a year.

### **⚠ WARNING**

Do not use Benzene, Thinner, or Clorox (bleach)<sup>™</sup> for cleaning.

They may damage the surface of the appliance and can create a risk of fire.

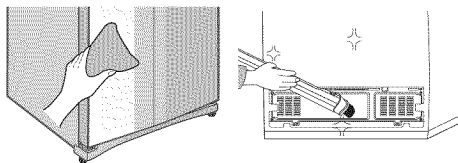

### **Cleaning the rubber door seals**

If the rubber door seals are dirty, the doors may not close properly, and the refrigerator will not operate efficiently.

Keep the door seals free of grit or grime by cleaning the doors with a mild detergent and damp cloth.

Wipe dry with a clean, soft cloth.

### **⚠ CAUTION**

Do not spray the refrigerator with water while it is plugged in, as it may cause an electric shock.

Do not clean the refrigerator with benzene, thinner, or car detergent as there is a risk of fire.

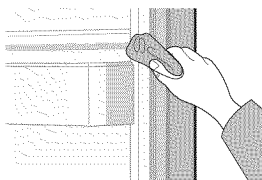

### **Changing the LED type lighting**

#### **⚠ CAUTION**

Do not disassemble or replace the LED type lighting.

To change the LED type lighting, contact a Samsung service center.

### **CHANGING THE WATER FILTER**



Replace the water filter when the water filter indicator turns red. The water filter is located on the bottom right side of the refrigerator.

To make changing the water filter easier, you may want to shut off the water supply, and then drain any water remaining in the water line by pressing the Water button and then pressing a glass against the water dispenser pad.

1. Turn the water filter 90° counter-clockwise.

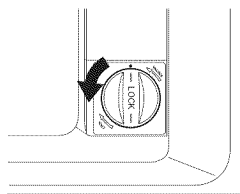

2. Pull the water filter out of the filter housing.

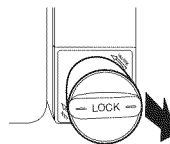

3. Insert a new water filter into the filter housing.

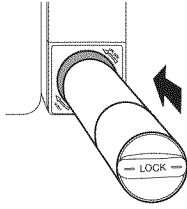

4. Turn the new water filter 90° clockwise.

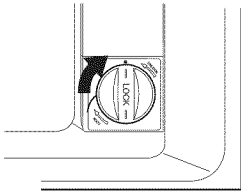

5. Press and hold the Water button for 3 seconds after changing the filter to reset the filter indicator.

Confirm the indicator turns blue. When you replace the water filter, some water may leak from the water filter housing. Make sure to wipe up any leakage that may have occurred.

### Removing residual matter from inside the water supply line after installing a new filter

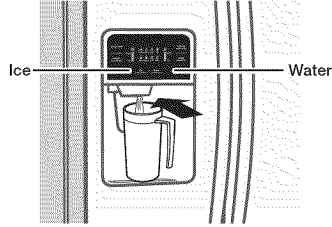

1. Turn ON the main water supply.
2. Press the Water button on the control panel. Place a cup or glass under the water outlet, and then push the cup or glass against the dispenser pad until you hear a "click".
3. Flush 3 gallons of water through the filter. (Flush approximately 6 minutes.) This will clean the water supply system and remove air from the lines.
4. Additional flushing may be required in some households.
5. Open the refrigerator door and make sure there are no water leaks coming from the water filter.



A newly installed water filter cartridge may cause water to briefly spurt from the water dispenser. This is the result of air getting into the line. It poses no problem to the operation of the refrigerator.

# Troubleshooting

PROBLEM	SOLUTION
<b>The refrigerator does not work at all or it does not chill sufficiently.</b>	<ul style="list-style-type: none"> <li>• Confirm that the power plug is properly connected.</li> <li>• Is the temperature control on the display panel set to the correct temperature? Try setting it to a lower temperature.</li> <li>• Is the refrigerator in direct sunlight or located too near a heat source?</li> <li>• Is the back of the refrigerator too close to the wall and therefore keeping air from circulating?</li> <li>• Check if the Cooling Off function is on. If the Freezer/Fridge temperature indicator is moving, refer to page 20 to cancel the Cooling Off function.</li> </ul>
<b>The food in the fridge is frozen.</b>	<ul style="list-style-type: none"> <li>• Is the temperature control on the display panel set to the correct temperature? Try setting it to a warmer temperature.</li> <li>• Is the temperature in the room very low?</li> <li>• Did you store the food with a high water content in the coldest part of the fridge?</li> </ul>
<b>You hear unusual noise or sounds.</b>	<ul style="list-style-type: none"> <li>• Confirm that the refrigerator is level and stable.</li> <li>• If the refrigerator's water supply line is not connected and water is not being supplied to the refrigerator, the refrigerator will make unusual noises if the ice maker is on or if you push the water dispenser lever. To stop the noises, press the Ice button for at least 3 seconds until the Ice Off icon lights indicating that the ice maker is off.</li> <li>• You hear a ticking sound from inside the refrigerator. This is normal and occurs because various parts in the refrigerator's interior contract or expand in response to temperature changes.</li> </ul>
<b>The front corners of the appliance are hot and condensation is occurring.</b>	<ul style="list-style-type: none"> <li>• Some heat is normal as anti-condensators are installed in the front corners of the refrigerator to prevent condensation.</li> <li>• Is the refrigerator door ajar? Condensation can occur when you leave the door open for a long time.</li> </ul>
<b>Ice is not dispensing.</b>	<ul style="list-style-type: none"> <li>• Did you wait for 12 hours after installation of the water supply line before making ice?</li> <li>• Is the water line connected and the shut-off valve open?</li> <li>• Did you manually stop the ice making function? Make sure Ice Type is set to Cubed or Crushed.</li> <li>• Is there any ice clumped in the ice maker bucket?</li> <li>• Is the freezer temperature too warm? Try setting the freezer temperature lower.</li> </ul>
<b>You can hear water bubbling in the refrigerator.</b>	<ul style="list-style-type: none"> <li>• This is normal. The bubbling comes from the refrigerant coolant liquid circulating through the refrigerator.</li> </ul>
<b>There is a bad smell in the refrigerator.</b>	<ul style="list-style-type: none"> <li>• Has a food item spoiled?</li> <li>• Make sure that strong smelling food (for example, fish) is wrapped so that it is airtight.</li> <li>• Clean out your freezer periodically and throw away any spoiled or suspect food.</li> </ul>
<b>Frost forms on the walls of the freezer.</b>	<ul style="list-style-type: none"> <li>• Is the air vent blocked? Remove any obstructions so air can circulate freely.</li> <li>• Allow sufficient space between the foods stored for efficient air circulation.</li> <li>• Is the freezer door closed properly?</li> </ul>
<b>Water dispenser is not functioning.</b>	<ul style="list-style-type: none"> <li>• Is the water line connected and the shut-off valve open?</li> <li>• Has the water supply line tubing been crushed or kinked? Make sure the tubing is free and clear of any obstruction.</li> <li>• Is the water tank frozen because the refrigerator temperature is too low? Try selecting a warmer setting on the main display panel.</li> </ul>

# Warranty (USA)

---

## WARRANTY ON SAMSUNG REFRIGERATOR

---

### LIMITED WARRANTY TO ORIGINAL PURCHASER

This Samsung brand product, as supplied and distributed by Samsung Electronics America, Inc. (Samsung) and delivered new, in the original carton to the original consumer purchaser, is warranted by Samsung against manufacturing defects in materials and workmanship for a limited warranty period of:

**One (1) year Parts and Labor on Refrigerator**

**Five (5) years Parts and Labor on sealed Refrigeration system only\***

**Ten (10) years Part and Five (5) years Labor on Digital Inverter Compressor**

(\*Compressor, evaporator, condenser, drier, connecting tubing)

This limited warranty begins on the original date of purchase, and is valid only on products purchased and used in the United States. To receive warranty service, the purchaser must contact Samsung for problem determination and service procedures. Warranty service can only be performed by a Samsung authorized service center. The original dated bill of sale must be presented upon request as proof of purchase to Samsung or Samsung authorized service center.

Samsung will repair or replace any part found to be defective, at our option and at no charge as stipulated herein, with new or reconditioned parts during the limited warranty period specified above. All replaced parts and products become the property of Samsung and must be returned to Samsung. Replacement parts and products assume the remaining original warranty, or ninety (90) days, whichever is longer.

In-home service will be provided during the warranty labor period subject to availability within the contiguous United States. In-home service is not available in all areas. To receive in-home service, the product must be unobstructed and accessible from floor level to service personnel. If during in-home service repair cannot be completed, it may be necessary to remove, repair and return the product. If in-home service is unavailable, Samsung may elect, at our option, to provide for transportation of our choice to and from a Samsung authorized service center. Otherwise, transportation to and from the Samsung authorized service center is the responsibility of the purchaser.

This limited warranty covers manufacturing defects in materials and workmanship encountered in normal, noncommercial use of this product, and shall not apply to the following, including, but not limited to: damage which occurs in shipment; delivery and installation; applications and uses for which this product was not intended; altered product or serial numbers; cosmetic damage or exterior finish; accidents, abuse, neglect, fire, water, lightning or other acts of nature; use of products, equipment, systems, utilities, services, parts, supplies, accessories, applications, installations, repairs, external plumbing and leaks, external wiring, circuit breakers, fuses or connectors not supplied and authorized by Samsung, or which damage this product or result in service problems; incorrect electrical line voltage, fluctuations and surges; customer adjustments and failure to follow operating instructions, cleaning, maintenance and environmental instructions that are covered and prescribed in the instruction book; loss of food due to spoilage; consumable items including filters and light.

THERE ARE NO EXPRESS WARRANTIES OTHER THAN THOSE LISTED AND DESCRIBED ABOVE, AND NO WARRANTIES WHETHER EXPRESS OR IMPLIED, INCLUDING, BUT NOT LIMITED TO, ANY IMPLIED WARRANTIES OF MERCHANTABILITY OR FITNESS FOR A PARTICULAR PURPOSE, SHALL APPLY AFTER THE EXPRESS WARRANTY PERIODS STATED ABOVE, AND NO OTHER EXPRESS WARRANTY OR GUARANTY GIVEN BY ANY PERSON, FIRM OR CORPORATION WITH RESPECT TO THIS PRODUCT SHALL BE BINDING ON SAMSUNG. SAMSUNG SHALL NOT BE LIABLE FOR LOSS OF REVENUE OR PROFITS, FAILURE TO REALIZE SAVINGS OR OTHER BENEFITS, OR ANY OTHER SPECIAL, INCIDENTAL OR CONSEQUENTIAL DAMAGES CAUSED BY THE USE, MISUSE OR INABILITY TO USE THIS PRODUCT, REGARDLESS OF THE LEGAL THEORY ON WHICH THE CLAIM IS BASED, AND EVEN IF SAMSUNG HAS BEEN ADVISED OF THE POSSIBILITY OF SUCH DAMAGES. NOR SHALL RECOVERY OF ANY KIND AGAINST SAMSUNG BE GREATER IN AMOUNT THAN THE PURCHASE PRICE OF THE PRODUCT SOLD BY SAMSUNG AND CAUSING THE ALLEGED DAMAGE. WITHOUT LIMITING THE FOREGOING, PURCHASER ASSUMES ALL RISK AND LIABILITY FOR LOSS, DAMAGE OR INJURY TO PURCHASER AND PURCHASER'S PROPERTY AND TO OTHERS AND THEIR PROPERTY ARISING OUT OF THE USE, MISUSE OR INABILITY TO USE THIS PRODUCT SOLD BY SAMSUNG NOT CAUSED DIRECTLY BY THE NEGLIGENCE OF SAMSUNG. THIS LIMITED WARRANTY SHALL NOT EXTEND TO ANYONE OTHER THAN THE ORIGINAL PURCHASER OF THIS PRODUCT, IS NONTRANSFERABLE AND STATES YOUR EXCLUSIVE REMEDY.

Some states do not allow limitations on how long an implied warranty lasts, or the exclusion or limitation of incidental or consequential damages, so the above limitations or exclusions may not apply to you. This warranty gives you specific legal rights, and you may also have other rights, which vary from state to state.

To obtain warranty service, please contact Samsung at:

### **SAMSUNG CUSTOMER CARE CENTER**

Samsung Electronics America, Inc. 85 Challenger Road Ridgefield Park, NJ 07660  
1-800-SAMSUNG (1-800-726-7864) and [www.samsung.com](http://www.samsung.com)

# In case the need for servicing arises

---

Do not hesitate to call any Samsung Authorized Service Center nearby giving them your name, address and telephone number when your product is not functioning properly.

## Warranty Information (CANADA)

---

### Limited Warranty for Original Purchaser

This Samsung product is warranted by Samsung Electronics Canada Inc. (hereafter referred to as SECA) against manufacturing defects in material or workmanship for the following periods:

Labor : 1 years (in-home)

Parts : 1 years

Inverter Compressor : 10 years

SECA further warrants that if this product fails to operate properly within the specified warranty period and the failure is due to improper workmanship or defective material, SECA will repair or replace the product at its option. In-home service is not available in all areas. Contact us to find out if in-home service is currently available in your area by using the contact information at the back of this warranty.

All warranty repairs or part replacements must be performed by a SECA Authorized Service Center. (To find the nearest SECA Service Center, call 1-800-SAMSUNG (7267864) or visit our web site at [www.samsung.com/ca](http://www.samsung.com/ca))

### Obligation to the Original Owner

The original dated sales receipt must be retained by the customer and is the only acceptable proof of purchase. It must be presented to a SECA Authorized Service Center at the time service is requested before warranty services are rendered. On all carry-in models, transportation to and from the Authorized Service Center is the responsibility of the customer.

### Exclusions of the Warranty

This warranty does not cover damage due to accident, fire, flood, and/or other Acts of God, misuse, incorrect line voltage, improper installation, improper or unauthorized repairs, commercial use, or damage that occurs during shipping. Customer adjustments which are explained in this owners manual are not covered under the terms of this warranty. This warranty will automatically be voided for any unit found with a missing or altered serial number. This warranty is valid only on products purchased and used in the Canada.

**Samsung Electronics Canada Inc., Customer Service**  
**55 Standish Court Mississauga, Ontario L5R 4B2**  
**Canada**

**Customer Care Center 1-800-SAMSUNG (726-7864)**  
**Customer Care Center fax. 1-866-436-4617**

If you have any questions or comments relating to Samsung products, please contact the SAMSUNG customer care center.

SAMSUNG ELECTRONICS CANADA, INC.  
55 STANDISH COURT MISSISSAUGA, ONTARIO L5R 4B2 CANADA  
TEL : 905-542-3535 FAX : 905-542-3835  
1-800-SAMSUNG (726-7864)  
[www.samsung.com/ca](http://www.samsung.com/ca)

Memo

---

Memo

---



Scan the QR code\* or visit  
[www.samsung.com/spsn](http://www.samsung.com/spsn)  
to view our helpful  
How-to Videos and Live Shows

\* Requires reader to be installed on your  
smartphone

Scan this with your smartphone

#### QUESTIONS OR COMMENTS?

COUNTRY	CALL	OR VISIT US ONLINE AT	WRITE
U.S.A	1-800-SAMSUNG (726-7864)	<a href="http://www.samsung.com">www.samsung.com</a>	Samsung Electronics America, Inc. 85 Challenger Road Ridgfield Park, NJ 07660
CANADA	1-800-SAMSUNG (726-7864)	<a href="http://www.samsung.com/ca">www.samsung.com/ca</a> (English) <a href="http://www.samsung.com/ca_fr">www.samsung.com/ca_fr</a> (French)	Samsung Electronics Canada Inc. Customer Service, 55 Standish Court Mississauga, Ontario L5R 4B2 Canada

# Refrigerador manual del usuario

las posibilidades

Gracias por adquirir este producto Samsung.  
Para recibir un servicio más completo,  
registre su producto en:  
[www.samsung.com/register](http://www.samsung.com/register)



Electrodoméstico independiente



# Contenido

INFORMACIÓN SOBRE SEGURIDAD.....	2
PUESTA A PUNTO DEL REFRIGERADOR SIDE-BY-SIDE .....	9
FUNCIONAMIENTO DEL REFRIGERADOR SIDE-BY-SIDE DE SAMSUNG ...	18
LIMPIEZA Y MANTENIMIENTO DEL REFRIGERADOR SIDE-BY-SIDE .....	24
SOLUCIÓN DE PROBLEMAS .....	27

## Información sobre seguridad

### INFORMACIÓN SOBRE SEGURIDAD

Antes de utilizar su nuevo refrigerador de doble puerta Samsung, lea detenidamente este manual a fin de aprender a usar las funciones que ofrece de manera segura y eficiente.

Este electrodoméstico no debe ser utilizado por personas (incluidos niños) con capacidades mentales, sensoriales o físicas reducidas ni por personas que carezcan de experiencia y conocimientos, a menos que se encuentren bajo supervisión o hayan recibido las instrucciones de uso por parte de una responsable de su seguridad.

Debido a que las siguientes instrucciones corresponden a diversos modelos, es posible que las características de su refrigerador difieran ligeramente de las que se describen en este manual.

Si tiene alguna duda, comuníquese con nosotros en el 1-800-SAMSUNG o busque ayuda e información en línea en [www.samsung.com](http://www.samsung.com).









### Símbolos y advertencias de seguridad importantes

#### **ADVERTENCIA**

Riesgos o prácticas inseguras que pueden causar graves lesiones personales o incluso la muerte.

#### **PRECAUCIÓN**

Riesgos o prácticas inseguras que pueden causar lesiones personales leves o daños materiales.

	NO lo intente.
	NO lo desarme.
	NO lo toque.
	Siga atentamente las instrucciones.
	Desconecte el enchufe de la pared.
	Asegúrese de que el refrigerador esté conectado a tierra para evitar una descarga eléctrica.
	Comuníquese con el centro de contacto para obtener ayuda.
	Nota.

**Estas señales de advertencia se incluyen aquí para evitarles lesiones a usted y a terceros. Sígalas atentamente.**

**Después de leer esta sección, consérvela en un lugar seguro para referencia futura.**

## ADVERTENCIA

### ADVERTENCIAS MUY IMPORTANTES PARA LA INSTALACIÓN



- No instale el refrigerador en un lugar húmedo o donde pueda entrar en contacto con agua.
- El aislamiento deficiente de las piezas eléctricas puede provocar una descarga eléctrica o un incendio.
- No exponga este refrigerador a la luz solar directa ni al calor de estufas, calefactores u otros electrodomésticos.
- No enchufe varios aparatos en el mismo tomacorriente múltiple.  
El refrigerador deberá conectarse siempre a un tomacorriente individual cuyo voltaje nominal coincida con el voltaje indicado en la placa de datos del refrigerador.
- Así se obtiene el mejor rendimiento y también se evita que se sobrecarguen los circuitos del cableado de la casa, lo cual podría provocar un riesgo de incendio a causa de cables recalentados.
- Si el enchufe de pared está flojo, no conecte el cable.
- Existe el riesgo de que se produzca una descarga eléctrica o un incendio.
- No utilice un cable de alimentación que esté dañado o gastado en su extensión o en cualquiera de los extremos.
- No doble excesivamente el cable de alimentación ni coloque objetos pesados sobre él.
- No retuerza ni amarre el cable de alimentación.
- No coloque el cable de alimentación sobre un objeto metálico, no coloque sobre él ningún objeto pesado, no lo coloque entre objetos ni lo empuje hacia el espacio que hay detrás del electrodoméstico.
- Al mover el refrigerador, tenga cuidado de no enroscar ni dañar el cable de alimentación.
- Esto podría causar una descarga eléctrica o un incendio.
- Nunca desenchufe el refrigerador tirando del cable de alimentación.  
Siempre sostenga el enchufe con firmeza y tire para extraerlo del tomacorriente.
- Los daños al cable pueden provocar un cortocircuito, un incendio o una descarga eléctrica.
- No utilice aerosoles cerca del refrigerador.

- Utilizar aerosoles cerca del refrigerador puede causar una explosión o un incendio.
- No instale este electrodoméstico cerca de calefactores o materiales inflamables.
- No instale este electrodoméstico en un lugar húmedo, engrasado o sucio, ni en un sitio con exposición directa al sol o al agua (lluvia, etc.).
- No instale este electrodoméstico en un lugar donde pueda haber fugas de gas.
- Esto podría causar una descarga eléctrica o un incendio.



- Este refrigerador debe ubicarse e instalarse de manera apropiada de acuerdo con las instrucciones de este manual antes de usarse.
- Conecte el enchufe en la posición correcta con el cable colgando hacia abajo.
- Si conecta el enchufe al revés, el cable puede cortarse y provocar un incendio o una descarga eléctrica.
- Al mover el refrigerador, tenga cuidado de no enroscar ni dañar el cable de alimentación.
- Esto representa un riesgo de incendio.
- Asegúrese de que el enchufe no esté aplastado ni haya sido dañado por la parte posterior del refrigerador.
- Mantenga los materiales de empaque fuera del alcance de los niños.
- Existe el riesgo de muerte por asfixia si un niño se coloca los materiales de empaque en la cabeza.
- El electrodoméstico debe colocarse de manera tal que se pueda acceder al enchufe después de la instalación.
- No seguir esta recomendación puede causar una descarga eléctrica o un incendio debido a una fuga de electricidad.
- Es necesario quitar toda la película plástica protectora antes de enchufar el producto por primera vez.



- El refrigerador debe estar conectado a tierra de manera segura.
- Siempre asegúrese de haber conectado el refrigerador a tierra antes de intentar examinar o reparar alguna pieza.  
Las fugas de energía pueden provocar una descarga eléctrica grave.
- Nunca utilice tubos de gas, líneas telefónicas ni otras posibles fuentes de atracción de rayos como conexión a tierra.

- El uso inapropiado de la conexión a tierra puede traer como consecuencia un riesgo de descarga eléctrica. Si necesita usar un cable de extensión, use solo uno de tres hilos con un enchufe que tenga una tercera punta para el polo a tierra; el tomacorriente deberá tener 3 ranuras para adaptarse al enchufe del electrodoméstico. La potencia indicada en el cable de extensión debe ser CA 115-120 V, 10 A o superior. Si se utiliza un adaptador de tierra, asegúrese de que el receptáculo esté conectado correctamente a tierra.
- Conecte bien el enchufe al enchufe de pared. No utilice enchufes o cables de alimentación dañados ni enchufes de pared flojos.
- Esto podría causar una descarga eléctrica o un incendio.



- Si el cable de alimentación está dañado, solicite su reemplazo de inmediato al fabricante o a uno de los agentes de servicio técnico.

## PRECAUCIÓN

### PRECAUCIONES PARA LA INSTALACIÓN



- Deje espacio suficiente alrededor del refrigerador e instálelo sobre una superficie plana.
- Si su refrigerador no está nivelado, es posible que el sistema de enfriamiento interno no funcione correctamente.
- Mantenga libre de obstáculos el espacio de ventilación en el gabinete o la estructura de montaje del electrodoméstico.
- El electrodoméstico debe permanecer en posición vertical durante 2 horas después de la instalación.
- Recomendamos que este refrigerador sea instalado por un técnico calificado o una compañía de servicios.
- No seguir esta recomendación puede causar descargas eléctricas, incendios, explosiones, problemas con el producto o lesiones.

## ADVERTENCIA

### ADVERTENCIAS MUY IMPORTANTES PARA EL USO



- No conecte el enchufe en un tomacorriente con las manos mojadas.
- No coloque objetos en la parte superior del electrodoméstico.
- Cada vez que abra o cierre la puerta, estos podrían caerse y provocar lesiones personales o daños materiales.
- No coloque las manos, los pies ni objetos metálicos (como cuchillos, etc.) en la parte inferior o posterior del refrigerador.
- Esto podría causar una descarga eléctrica o lesiones personales.
- Es posible que las puntas filosas provoquen lesiones.
- No coloque un recipiente con agua sobre el refrigerador.
- Si se derrama, existe el riesgo de que se produzca un incendio o una descarga eléctrica.
- Se deberá vigilar a los niños para asegurarse de que no jueguen con el aparato.
- Aleje los dedos de los puntos de agarre. Los espacios entre las puertas y el gabinete son inevitablemente pequeños. Abra las puertas con cuidado si hay niños cerca.
- No permita que los niños se cuelguen de la puerta. Pueden provocarse lesiones graves.
- No permita que los niños se metan en el refrigerador. Podrían quedar atrapados.
- No coloque las manos debajo del electrodoméstico.
- Es posible que algunas puntas filosas le provoquen lesiones.
- No permita que los niños se paren sobre la cubierta de un cajón.
- El cajón se puede romper y los niños pueden caerse.
- No sobrecargue el refrigerador con comida.
- Cuando abra la puerta, algún elemento podría caerse y provocar lesiones personales o daños materiales.
- No toque las paredes internas del congelador ni los productos almacenados en este con las manos mojadas.
- Puede provocarse una quemadura por frío.
- Nunca coloque los dedos u otros objetos en el orificio del despachador de agua, en el

recipiente de hielo ni en la cubeta de la fábrica de hielo.

- Es posible que provoque lesiones personales o daños materiales.
- No utilice ni coloque ninguna sustancia sensible a la temperatura, tales como pulverizadores inflamables, objetos inflamables, hielo seco, medicamentos o productos químicos, cerca o dentro del refrigerador.
- No almacene sustancias u objetos volátiles o inflamables (benceno, solvente, gas propano, alcohol, éter, gas licuado y cualquier otro producto de este tipo) en el refrigerador.
- Este refrigerador se debe utilizar solo para almacenar alimentos.
- Esto podría causar un incendio o una explosión.
- No almacene en el refrigerador productos farmacéuticos, materiales científicos ni productos sensibles a la temperatura.
- No se deben almacenar productos que requieran controles estrictos de temperatura.
- No coloque ni utilice aparatos eléctricos dentro del electrodoméstico, a menos que sean del tipo recomendado por el fabricante.
- No se pare sobre el electrodoméstico ni coloque objetos (tales como ropa, velas o cigarrillos encendidos, platos, productos químicos, objetos metálicos, etc.) sobre el electrodoméstico. Esto podría causar una descarga eléctrica, un incendio, problemas con el producto o lesiones. No coloque un recipiente con agua sobre el electrodoméstico.
- Si se derrama, existe el riesgo de que se produzca un incendio o una descarga eléctrica.
- No utilice dispositivos mecánicos ni ningún otro medio para acelerar el proceso de descongelamiento que no sean aquellos recomendados por el fabricante.
- No dañe el circuito del refrigerante.
- No pulverice material volátil, tal como un insecticida, sobre la superficie del refrigerador.
- Además de ser perjudicial para los seres humanos, puede causar una descarga eléctrica, un incendio o problemas con el producto.
- No mire fijamente la lámpara de LED UV durante mucho tiempo.
- Los rayos ultravioletas podrían dañarle la visión.



- No intente reparar, desensamblar ni modificar el electrodoméstico por su cuenta.
- No utilice ningún fusible (tales como los de

alambres de acero, de cobre, etc.) que no sea un fusible estándar.

- Si es necesario reparar o volver a instalar el electrodoméstico, comuníquese con su centro de servicio más cercano.
- No seguir esta recomendación puede causar una descarga eléctrica, un incendio, problemas con el producto o lesiones.
- Si la lámpara de LED interior o exterior se ha apagado, comuníquese con su centro de servicio más cercano.



- Se deberá vigilar a los niños para asegurarse de que no jueguen con el refrigerador.
- Aleje los dedos de los puntos de agarre. Los espacios entre las puertas y el gabinete son inevitablemente pequeños. Abra las puertas con cuidado si hay niños cerca.
- No permita que los niños se cuelguen de la puerta. Pueden provocarse lesiones graves.
- No permita que los niños ingresen al refrigerador. Podrían quedar atrapados.
- Las botellas se deben almacenar una junto a otra de manera tal que no se caigan.
- Este producto se debe utilizar solo para almacenar alimentos en un entorno doméstico.
- Si se detecta una fuga de gas, evite llamas o posibles fuentes de ignición y ventile durante varios minutos la habitación en la que se encuentra el electrodoméstico.
- No toque el electrodoméstico ni el cable de alimentación.
- No utilice un ventilador.
- Una chispa puede provocar una explosión o un incendio.
- Utilice solamente lámparas de LED proporcionadas por el fabricante o agentes de servicio técnico.





- En caso de sentir olor a quemado o a humo en el refrigerador, desenchúfelo de inmediato y comuníquese con el centro de servicio de Samsung Electronics.
- Si le resulta difícil cambiar una luz que no sea de LED, comuníquese con un agente de servicio de Samsung.
- Si el producto cuenta con lámparas de LED, no desensamble la cubierta de la lámpara ni la lámpara de LED por su cuenta.
- Comuníquese con sus agentes de servicio.

- Si entra polvo o agua al refrigerador, desenchúfelo y comuníquese con el centro de servicio de Samsung Electronics.
- Existe el riesgo de que se produzca un incendio.

## PRECAUCIÓN

### PRECAUCIONES DE USO

-  • No vuelva a congelar alimentos que se hayan descongelado completamente. No coloque bebidas carbonatadas o con gas en el congelador. No coloque botellas ni recipientes de vidrio en el congelador.
- Cuando el contenido se congela, el vidrio puede romperse y provocar lesiones personales.
- Utilice solamente la fábrica de hielo del refrigerador.
- Contrate a un técnico calificado para que conecte el suministro de agua solamente al suministro de agua potable. A fin de que la fábrica de hielo funcione correctamente se necesita una presión de agua de 20~125 psi (138 ~ 862 kPa). Si no estará en su casa por un período de tiempo prolongado (por ejemplo, de vacaciones) y no usará los despachadores de agua o hielo, cierre la válvula de agua.
- De lo contrario, pueden producirse fugas de agua.
- Si no utilizará el refrigerador por un período de tiempo prolongado (3 semanas o más), vacíelo, desenchúfelo, cierre la válvula de agua, retire el exceso de humedad de las paredes internas y deje las puertas abiertas para que no aparezcan olores y moho.

-  • Garantía de servicio y modificación.
- El servicio de garantía de Samsung no cubre los cambios ni las modificaciones realizadas por un tercero a este refrigerador; Samsung tampoco es responsable de los problemas relacionados con la seguridad que puedan surgir a causa de modificaciones hechas por terceros.
- No obstruya las rejillas de ventilación dentro del refrigerador.
- Si las rejillas de ventilación están tapadas, en particular con una bolsa de plástico, el refrigerador se puede sobrecongelar. Si el período de enfriamiento es demasiado prolongado, el filtro de agua puede romperse y provocar fugas de agua.

- Si se desconecta el refrigerador del suministro de energía, espere al menos cinco minutos antes de volver a enchufarlo.
- Si tiene planificado tomarse unas largas vacaciones o si el refrigerador no se utilizará durante un período de tiempo prolongado (3 semanas o más), debe vaciarlo, desenchufarlo, cerrar la válvula de agua, retirar el exceso de humedad de las paredes internas y dejar las puertas abiertas para que no aparezcan olores y moho.
- Si se deja el refrigerador encendido por mucho tiempo sin utilizarlo, se puede deteriorar el aislamiento y provocar un incendio.
- Para obtener el mejor rendimiento del producto:
  - No coloque alimentos muy cerca de las rejillas de ventilación de la parte posterior del refrigerador, ya que pueden obstruir la libre circulación del aire en el refrigerador.
  - Envuelva los alimentos adecuadamente o colóquelos en recipientes herméticos antes de almacenarlos en el refrigerador.
  - No coloque botellas, recipientes de vidrio ni bebidas carbonatadas en el congelador. Si se congelan, pueden romperse. Los recipientes de bebidas rotos pueden provocar lesiones personales.
  - Cumpla con los tiempos máximos de almacenamiento y las fechas de vencimiento de los alimentos congelados.
  - No es necesario desenchufar el refrigerador si se ausentará menos de tres semanas. Sin embargo, si se ausentará más de tres semanas, retire todos los alimentos, desenchufe el refrigerador, cierre la válvula de agua, retire el exceso de humedad de las paredes internas y deje las puertas abiertas para que no aparezcan olores y moho.
- Llene el tanque de agua y la charola para el hielo solamente con agua potable (agua de la llave, agua mineral o agua purificada).
- No llene el tanque con té ni bebidas isotónicas. Esto podría dañar el refrigerador.
- No golpee ni aplique una fuerza excesiva sobre ninguna superficie de vidrio.
- Un vidrio roto puede causar lesiones personales o daños materiales.





- Si el producto está lleno de agua, comuníquese con el centro de servicio más cercano.
- Existe el riesgo de que se produzca una descarga eléctrica o un incendio.

## PRECAUCIÓN

### PRECAUCIONES PARA LA LIMPIEZA

-  • No pulverice con agua directamente dentro o fuera del refrigerador.
- Existe el riesgo de que se produzca un incendio o una descarga eléctrica.
- No utilice un secador de cabello para secar el interior del refrigerador.
- No coloque velas encendidas en el refrigerador para eliminar los malos olores.
- Esto podría causar una descarga eléctrica o un incendio.

-  • Use un paño seco y limpio para retirar cualquier sustancia extraña o polvo de las clavijas del enchufe. No utilice un paño mojado ni húmedo para limpiar el enchufe.
- De lo contrario, existe el riesgo de que se produzca un incendio o una descarga eléctrica.

-  • Antes de limpiar o realizar el mantenimiento, desenchufe el refrigerador del enchufe de pared.
- No seguir esta recomendación puede causar una descarga eléctrica o un incendio.

## ADVERTENCIA

- Este producto contiene sustancias químicas que, según el Estado de California, provocan cáncer y toxicidad reproductiva.

## ADVERTENCIA

### ADVERTENCIAS MUY IMPORTANTES PARA LA ELIMINACIÓN

-  • **PELIGRO:** existe el riesgo de que los niños queden encerrados. Antes de desechar su antiguo refrigerador o congelador:
  - Retire las puertas y los pestillos.
  - Deje los estantes en su lugar de manera tal que los niños no puedan trepar fácilmente dentro del refrigerador.
  - Si algún niño queda atrapado dentro del refrigerador, puede lastimarse o asfixiarse hasta morir.
- Deseche el material de empaque de este producto de forma que no resulte nocivo para el medio ambiente.
- Asegúrese de que ninguno de los tubos que se encuentran detrás del electrodoméstico estén dañados antes de desecharlos.
- Se utiliza R-600a o R-134a como refrigerante. Controle la etiqueta del compresor en la parte posterior del refrigerador o la etiqueta del voltaje dentro del refrigerador para constatar qué refrigerante fue utilizado en su refrigerador. Si este producto contiene gas inflamable (Refrigerante R-600a), comuníquese con las autoridades locales para desechar este producto en forma segura.
- Cuando deseche este refrigerador, retire la puerta, los burletes y los pestillos de las puertas de manera tal que los niños pequeños o los animales no puedan quedar atrapados en el interior. Se deberá vigilar a los niños para asegurarse de que no jueguen con el refrigerador. Si quedan atrapados dentro, los niños pueden lesionarse o sofocarse hasta morir.
- Se utiliza ciclopentano como aislante. Los gases del material de aislamiento requieren un procedimiento especial de eliminación. Comuníquese con las autoridades locales para desechar este producto de manera que no resulte nocivo para el medio ambiente.
- Mantenga los materiales de empaque fuera del alcance de los niños, ya que pueden ser peligrosos para ellos.
- Si un niño se coloca una bolsa en la cabeza, puede asfixiarse.



## RECOMENDACIONES ADICIONALES PARA EL USO CORRECTO

- En caso de un corte de energía, comuníquese con su compañía de electricidad local y pregunte cuánto tiempo durará el corte.
- La mayoría de los cortes de energía que se solucionan dentro del lapso de una o dos horas, no afectan las temperaturas del refrigerador. Sin embargo, deberá abrir la puerta del refrigerador la menor cantidad de veces posible.
- Pero si el corte de energía dura más de 24 horas, deberá retirar y desechar toda la comida congelada.
- Si se proporciona una llave con el refrigerador, debe estar fuera del alcance de los niños y lejos del electrodoméstico.
- El electrodoméstico puede no funcionar de manera uniforme (el contenido puede descongelarse o la temperatura en el compartimento de comidas congeladas puede elevarse) cuando se lo coloca durante un período de tiempo prolongado en un sitio donde la temperatura del ambiente esté constantemente por debajo de las temperaturas para las que está diseñado el electrodoméstico.
- No coloque alimentos que se descompongan fácilmente a bajas temperaturas como, por ejemplo, bananas y melones.
- El refrigerador es “no frost”, lo que significa que no es necesario descongelarlo manualmente. Esto se hará de forma automática.
- El aumento de temperatura durante el descongelamiento cumple con las normas ISO. Sin embargo, si desea evitar un aumento excesivo en la temperatura de los alimentos congelados cuando descongela el electrodoméstico, envuelva los alimentos congelados con varias capas de papel periódico.
- Cualquier aumento en la temperatura del alimento congelado durante el descongelamiento puede disminuir su vida útil en almacenamiento.
- No vuelva a congelar alimentos que se hayan descongelado completamente.

## Recomendaciones para el ahorro de energía

- Instale el refrigerador en una habitación fresca y seca con la ventilación adecuada. Asegúrese de que no esté expuesto a la luz solar directa y nunca lo coloque cerca de una fuente de calor directa (como por ejemplo, un radiador).
- Nunca obstruya la ventilación ni las rejillas del electrodoméstico.
- Deje enfriar los alimentos calientes antes de colocarlos en el electrodoméstico.
- Coloque los alimentos congelados en el refrigerador para descongelarlos. Puede utilizar las temperaturas bajas de los productos congelados para enfriar los alimentos en el refrigerador.
- No deje la puerta del refrigerador abierta durante mucho tiempo cuando coloque o saque alimentos. Cuanto menos tiempo esté abierta la puerta, menos hielo se formará en el congelador.
- Deje un espacio suficiente para la circulación del aire a la derecha, izquierda, atrás y arriba al instalar el refrigerador. Esto ayudará a reducir tanto el consumo como los gastos de energía.

# Puesta a punto del refrigerador side-by-side

## PREPARACIÓN PARA LA INSTALACIÓN DEL REFRIGERADOR

Felicitaciones por haber adquirido el refrigerador Side-By-Side de Samsung. Esperamos que disfrute de todas las funciones y ventajas de vanguardia que tiene para ofrecer este nuevo electrodoméstico.

### Selección de la mejor ubicación para el refrigerador

#### Elija:

- Una ubicación con fácil acceso a un suministro de agua.
- Una ubicación sin exposición directa a la luz solar.
- Una ubicación en la que el piso esté nivelado (o casi nivelado).
- Una ubicación con suficiente espacio para que las puertas del refrigerador se abran fácilmente.
- Una ubicación que deje un espacio libre suficiente a la derecha, izquierda, atrás y arriba del refrigerador para permitir la circulación del aire.
- Una ubicación que permita mover fácilmente el refrigerador si necesita mantenimiento o reparación.

Si su refrigerador no está nivelado, es posible que el sistema de enfriamiento interno no funcione correctamente.

Consulte el dibujo y las dimensiones a continuación para ver el espacio total necesario para su uso.

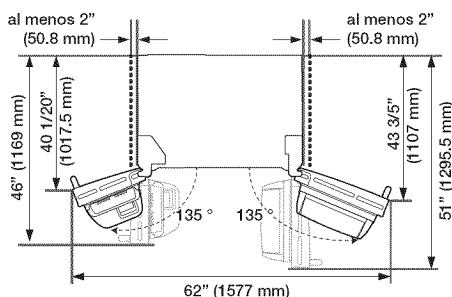
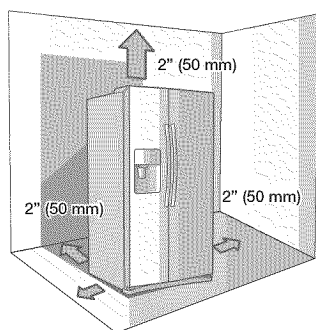

 No instale el refrigerador en un sitio donde la temperatura pueda ser inferior a 50 °F (10 °C).

### Cuando mueva el refrigerador

Para evitar que se dañe el piso, asegúrese de que las patas de ajuste delanteras estén en posición vertical (sobre el piso).

Consulte "Nivelación del refrigerador" en el manual (página 14).

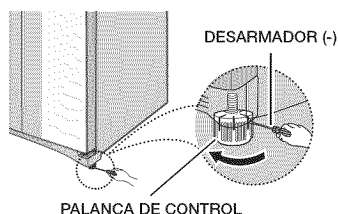

## Piso

Para realizar una instalación correcta, debe colocar el refrigerador sobre una superficie nivelada de material rígido que tenga la misma altura que el resto del piso.

Esta superficie debe ser lo suficientemente resistente como para soportar el peso de un refrigerador completamente cargado.

Para proteger el acabado del piso durante la instalación, corte una hoja grande de cartón y colóquela debajo del refrigerador mientras trabaja.

Cuando mueva el refrigerador, jale y empuje en forma recta hacia adelante o hacia atrás.

No lo mueva de lado a lado.

## ⚠ PRECAUCIÓN

Cuando instale el refrigerador o haga trabajos de mantenimiento o limpieza, jale la unidad en línea recta y empujela también en línea recta al finalizar.

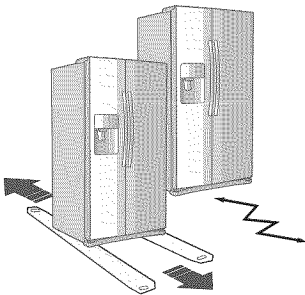

**Importante:** asegúrese de poder mover el refrigerador fácilmente hasta su ubicación final midiendo las entradas (ancho y alto), los umbrales, los techos, las escaleras, etc.

La siguiente tabla describe la altura y la profundidad exactas de este refrigerador Side by Side de Samsung.

Dimensiones [pulgadas (mm)]		Modelo
		RS25H50****
Ancho	Solo gabinete	908 (35 3/4)
	Con frontal de las patas	915.5 (36 1/20)
Profundidad	Solo gabinete	784 (30 9/10)
	Con puerta	857.5 (33 3/4)
	Con manija	919 (36 1/5)
	Apertura 90°	F 1169 (46) / P 1295.5 (51)
	Apertura 135°	F 1017.5 (40 1/20) / P 1107 (43 3/5)
Alto	Solo gabinete	1742.5 (68 3/5)
	Con bisagra	1776 (69 9/10)
	Con puerta	1776 (69 9/10)



- Cuando realice la instalación, deje un espacio libre a la derecha, izquierda, atrás y arriba.  
Esto ayudará a reducir tanto el consumo como los gastos de energía.
- Asegúrese de desconectar el suministro de agua ANTES de retirar la puerta del congelador. Para evitar daños, consulte “Separación de la tubería de suministro de agua del refrigerador” en el manual (página 12).

## PUESTA A PUNTO DEL REFRIGERADOR

### Instalación de las manijas

**Importante:** Si necesita retirar las puertas del refrigerador para colocar este en su lugar, instale las manijas después de haber vuelto a instalar las puertas.

Retire las manijas de la puerta del lado derecho.

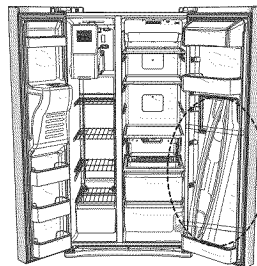

Las manijas están incluidas en el paquete.

## Cómo instalar las manijas

Orienta cada manija de manera que el extremo de la etiqueta quede arriba y los orificios con los tornillos de sujeción queden frente a frente. Luego siga las indicaciones siguientes para instalar cada manija.

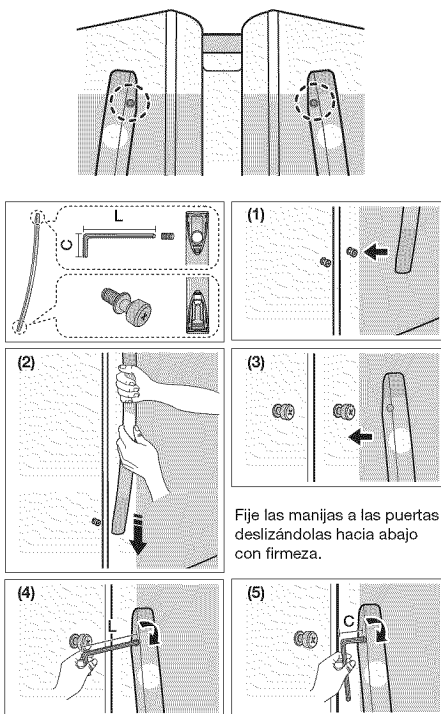

## REMOCIÓN DE LAS PUERTAS DEL REFRIGERADOR

Si la entrada no permite hacer pasar fácilmente el refrigerador, puede retirar las puertas.

Para retirar las puertas, siga estos pasos.

Si no necesita retirar las puertas, vaya a "Nivelación del refrigerador" en la página 14.

### Herramientas necesarias

Destornillador Philips	Destornillador de punta chata	Llave de tubo 10 mm

### 1. Retire la cubierta frontal de las patas

Abra las puertas del congelador y del refrigerador. Desatornille los tres tornillos que mantienen la cubierta frontal de las patas en su lugar girándolos en el sentido contrario al de las agujas del reloj. Una vez flojos los tornillos, retire la cubierta frontal de las patas.

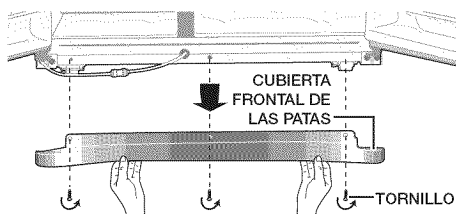

## 2. Separe la tubería de suministro de agua del refrigerador

1. Retire una o dos tuberías de agua, dependiendo del modelo, presionando cada acoplador (1) y jalando las tuberías de agua (2) hacia afuera.

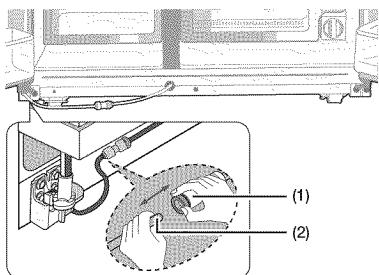

-  Su refrigerador puede tener una o dos tuberías de agua, dependiendo del modelo. Si tiene dos, el color de cada una es distinto. Asegúrese de que los colores coincidan cuando vuelva a ensamblarlas.

### PRECAUCIÓN

No corte la tubería de agua.  
Sepárela con suavidad del acoplador.

## 3. Retire la puerta del congelador

### Notas a tener en cuenta.

- Debe levantar la puerta en línea recta para evitar que las bisagras se doblen o se rompan.
- Tenga cuidado de no pellizcar el tubo del agua o el haz de cables con la puerta.
- Coloque las puertas sobre una superficie protegida para evitar rayaduras o daños.
- Se necesitan dos personas para desensamblar las puertas.

1. Con la puerta del congelador cerrada, retire la cubierta de la bisagra superior (1) con un desarmador y desconecte los cables separándolos con suavidad (2).

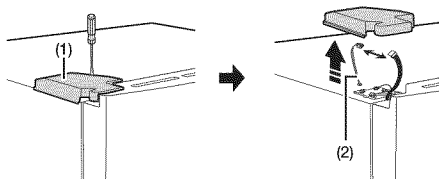

-  Tenga cuidado de no dañar el arnés del sensor con la cubierta de la bisagra.

2. Retire los tornillos de la bisagra (3) con una llave de tubo de 10 mm. Retire el tornillo de conexión a tierra (4) girándolo en el sentido contrario al de las agujas del reloj. Retire la bisagra superior (5) en la dirección de la flecha. Tenga cuidado que la puerta no se caiga al retirarla.

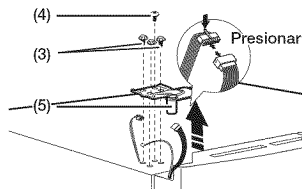

3. Abra la puerta del congelador y separe la puerta de la bisagra inferior (6) levantándola con cuidado (7).

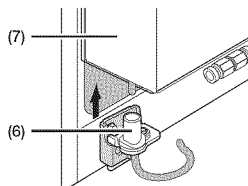

- Retire la bisagra inferior ( 8 ) de su soporte ( 9 ) levantándola en la dirección de la flecha.

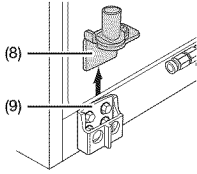

### ⚠ PRECAUCIÓN

Asegúrese de pasar la tubería de agua a través de la bisagra inferior antes de ensamblarla.

## 4. RETIRE LA PUERTA DEL REFRIGERADOR

- Con la puerta cerrada, retire la cubierta de la bisagra superior ( 1 ) mediante un desarmador.

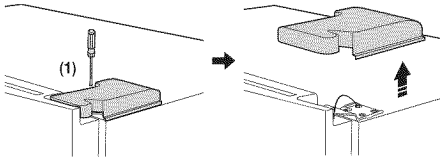

- Retire los tornillos de la bisagra ( 2 ) con una llave de tubo de 10 mm. Retire el tornillo de conexión a tierra ( 3 ) girándolo en el sentido contrario al de las agujas del reloj. Retire la bisagra superior ( 4 ) en la dirección de la flecha. Tenga cuidado que la puerta no se caiga al retirarla.

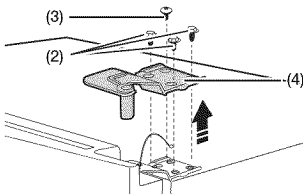

### ⚠ PRECAUCIÓN

No retire el ensamble del sensor de la cubierta de la bisagra superior derecha.

- Retire la puerta de la bisagra inferior ( 6 ) levantando la puerta ( 7 ).

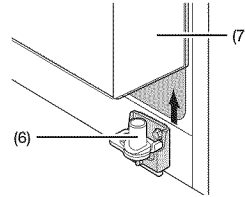

- Retire la bisagra inferior ( 8 ) de su soporte ( 9 ) levantándola en la dirección de la flecha.

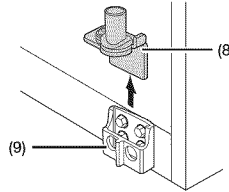

### Cómo volver a colocar la puerta del refrigerador

Para volver a ensamblar la puerta del refrigerador, coloque de nuevo las piezas en orden inverso.

### Cómo volver a colocar la puerta del congelador

Para volver a ensamblar la puerta del congelador, coloque de nuevo las piezas en orden inverso.

## Cómo volver a ensamblar las tuberías de suministro de agua

1. Las tuberías de agua se deben insertar completamente hasta el centro del acoplador transparente para impedir que haya fugas de agua del despachador.
2. Inserte las 2 grapas del paquete de instalación, como se muestra, y compruebe que queden bien fijas.

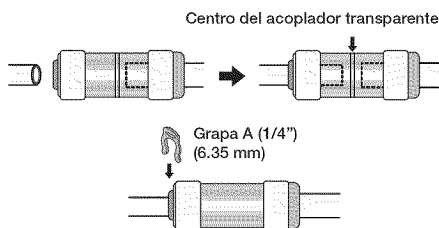

## ⚠ PRECAUCIÓN

Asegúrese de que el color de las tuberías de agua coincidan.

## NIVELACIÓN DEL REFRIGERADOR

Asegúrese de que el refrigerador esté nivelado antes de realizar los ajustes finales. Utilice un nivelador para evaluar si el refrigerador se encuentra nivelado tanto en los laterales como en la parte trasera y delantera. Si el refrigerador no está nivelado, las puertas no quedarán perfectamente alineadas, lo que podría provocar condensación de humedad y un aumento de los costos de energía.



El frontal del refrigerador también se puede ajustar.

### Antes de nivelar el refrigerador, quite la cubierta frontal de las patas.

Abra las puertas del congelador y del refrigerador. Desatornille los tres tornillos que mantienen la cubierta frontal de las patas en su lugar girándolos en el sentido contrario al de las agujas del reloj. Una vez flojos los tornillos, retire la cubierta frontal de las patas.

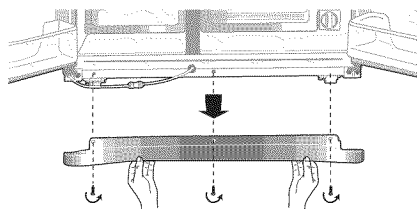

### Cuando la parte del congelador es más baja que la parte del refrigerador.

Inserte un desarmador de punta chata en una ranura de la pata del congelador y gírelo en el sentido de las agujas del reloj.

### Cuando la parte del refrigerador es más baja que la parte del congelador.

Inserte un desarmador de punta chata en una ranura de la pata del refrigerador y gírelo en el sentido de las agujas del reloj.

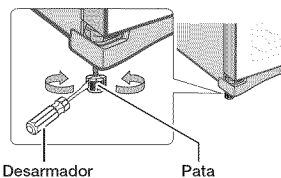

Consulte la siguiente sección para conocer la mejor manera de realizar pequeños ajustes en las puertas.

## CÓMO HACER PEQUEÑOS AJUSTES EN LAS PUERTAS

Se necesita que el refrigerador esté nivelado para que las puertas estén perfectamente alineadas.

Antes de ponerlo en marcha asegúrese de que el refrigerador esté nivelado.

Si necesita ayuda para nivelarlo, revise la sección anterior sobre la nivelación del refrigerador.

Cuando la puerta del congelador es más alta que el refrigerador

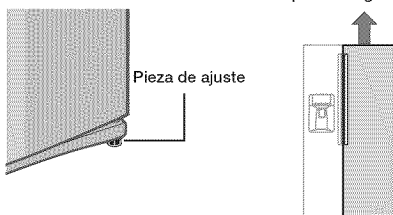

El proceso para ajustar cada puerta es el mismo. Abra las puertas y ajústelas, una a una, como se explica a continuación:

1. Desatornille la tuerca ( **1** ) de la bisagra inferior hasta que alcance el extremo superior del tornillo ( **2** ).

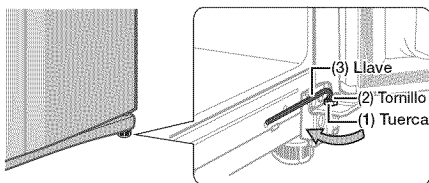

- ☞ Cuando libere la tuerca ( **1** ), use la llave hexagonal provista ( **3** ) para aflojar el tornillo ( **2** ) en el sentido contrario al de las agujas del reloj ( ↺ ). Luego deberá poder aflojar la tuerca ( **1** ) con los dedos.

2. Ajuste la diferencia de altura entre las puertas girando el tornillo ( **2** ) en el sentido de las agujas del reloj ( ↻ ) o en el sentido contrario al de las agujas del reloj ( ↺ ).

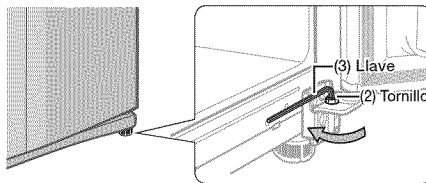

- ☞ Cuando gira en el sentido de las agujas del reloj ( ↻ ), la puerta se levanta.

3. Después de ajustar las puertas, gire el tornillo ( **1** ) en el sentido de las agujas del reloj ( ↻ ) hasta que se alcance el extremo inferior del tornillo, a continuación apriete nuevamente el tornillo con la llave ( **3** ) para fijar la tuerca en su lugar ( **1** ).

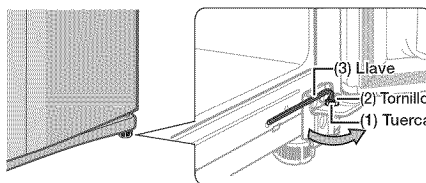

- ☞ Si no asegura la tuerca firmemente, el tornillo se puede soltar.



2. Ajuste la tuerca de compresión ( **B** ) sobre el acople de compresión. No ajuste en exceso la tuerca de compresión ( **B** ).
3. Abra el agua y verifique si hay alguna fuga dentro del refrigerador, alrededor del filtro de agua y en las zonas de las conexiones. Si encuentra gotas o fugas de agua, cierre el suministro de agua principal. Si hay fugas en las zonas de las conexiones, verifique estas y, si es necesario, apriételas. Si hay fugas en el refrigerador, revise el filtro de agua y asegúrese de que esté en la posición de bloqueado. Abra el agua y verifique de nuevo que no haya fugas.
4. Enchufe el refrigerador.
5. Haga correr 3 galones de agua a través del filtro antes de beber o utilizar el agua del refrigerador. (El agua debe correr unos 6 minutos.) Este procedimiento limpiará el sistema de suministro de agua y eliminará el aire de las tuberías.

Para hacer correr el agua, presione el botón Water (Agua) y luego presione la palanca del despachador de agua con un vaso o una taza grandes. Llene el vaso, vacíelo en el fregadero de la cocina y repita el proceso.



Es posible que se necesite realizar una limpieza adicional en algunos hogares.

6. Abra la puerta del refrigerador y asegúrese de que no haya filtraciones de agua provenientes del filtro de agua.
  - Tras poner en funcionamiento el refrigerador, deje que la fábrica de hielo haga hielo durante 1 o 2 días. Pasado este tiempo, deseche las primeras 1 o 2 cubetas de hielo para asegurarse de que se hayan eliminado todas las impurezas de la tubería de agua.
  - Solamente conecte la tubería de agua a una fuente de agua potable.
  - Si debe reparar o desensamblar la tubería de agua, recorte 1/4" de la tubería de plástico para asegurarse de que la conexión sea perfecta y libre de pérdidas.
  - Puede probar rápidamente la tubería de agua con un vaso de papel. En condiciones normales, el despachador de agua puede llenar un vaso de 5.75 oz (170 cc) en aproximadamente 10 segundos.

## FINALIZACIÓN DE LA INSTALACIÓN

Ahora que ya tiene el nuevo refrigerador instalado en su lugar, puede configurarlo y disfrutar de sus funciones.

Complete los siguientes pasos para poner el refrigerador en funcionamiento.

1. Asegúrese de que el refrigerador se encuentre en una ubicación apropiada a una distancia razonable de la pared. Consulte las instrucciones de instalación de este manual.
2. Una vez enchufado, asegúrese de que la luz interior se encienda cuando se abran las puertas.
3. Coloque el control de temperatura en la marca más fría y espere una hora. El congelador comenzará a enfriarse y el motor funcionará adecuadamente. Restablezca la temperatura del refrigerador y del congelador que desee.
4. Después de enchufar el refrigerador, éste tardará algunas horas en alcanzar la temperatura adecuada. Podrá almacenar alimentos y bebidas en el refrigerador una vez que la temperatura sea lo suficientemente baja.



Si hay condensación o gotas de agua en ambos lados de la parte central de la puerta del refrigerador, apague el modo Ahorro de energía después de retirar la condensación.

(Consulte la explicación del botón Energy Saver [Ahorro de energía] en "Uso del panel de control" en la página 19.)

### Prevención de daños en el cable de alimentación

Para evitar que se dañe el cable de alimentación, fije el resto del cable en la parte posterior superior del refrigerador como se muestra en la ilustración.

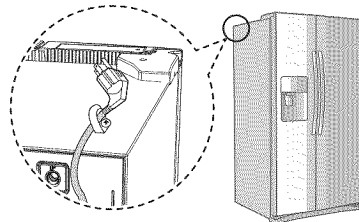

# Funcionamiento del refrigerador side-by-side de SAMSUNG

## BOTONES DEL PANEL DE CONTROL

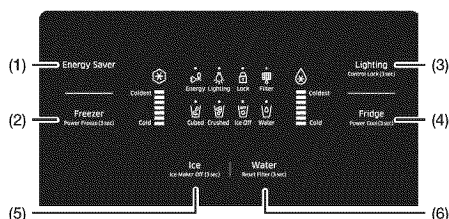

### (1) Energy Saver (Ahorro de energía)

Para una mejor eficiencia energética, pulse el botón Energy Saver (Ahorro de energía). Si se produce condensación en las puertas, apague la función Ahorro de energía.

### (2) Freezer / Power Freeze (3sec) (Congelador/Congelación rápida [3 s.])

Presione el botón Freezer (Congelador) para ajustar la temperatura del congelador entre fría y la más fría.

Mantenga presionado el botón Freezer (Congelador) durante 3 segundos para activar la función Congelación rápida que acelera el proceso de congelación en el congelador. Puede resultar útil si necesita congelar rápidamente alimentos que se deterioran fácilmente o si la temperatura del congelador subió drásticamente (por ejemplo, si la puerta quedó abierta).

Si necesita congelar una gran cantidad de alimentos, active la función Congelación rápida como mínimo 20 horas antes de poner alimentos en el congelador..

### (3) Lighting / Control Lock (3 sec) (Luz/Bloqueo control [3 segundos])

Presione el botón Lighting (Luz) para encender la lámpara de LED del despachador.

Si mantiene presionado el botón Lighting (Luz) durante 3 segundos, todos los botones se bloquean y la palanca del despachador no funciona.

### (4) Fridge / Power Cool (3sec) (Refrigerador / Refrigeración rápida [3 s.])

Presione el botón Fridge (Refrigerador) para ajustar la temperatura del refrigerador entre fría y la más fría.

Mantenga presionado el botón Fridge (Refrigerador) durante 3 segundos para activar la función Refrigeración rápida que acelera el proceso de enfriamiento del refrigerador.

### (5) Ice/Ice Maker Off (3sec) (Hielo/Fábrica de hielo desactivada [3 segundos])

Presione el botón Ice (Hielo) para seleccionar hielo en cubos o hielo triturado o para desactivar el despachador de hielo.

Mantenga presionado el botón Ice (Hielo) durante 3 segundos para desactivar la fábrica de hielo. Mantenga presionado el botón Ice (Hielo) nuevamente durante 3 segundos para volver a activar la fábrica de hielo.

### (6) Water / Reset Filter (3sec) (Agua/Restablecer filtro [3 segundos])

Presione el botón Water (Agua) para activar el despachador de agua.

Mantenga presionado el botón Water (Agua) durante 3 segundos después de reemplazar el filtro para restablecer el indicador del filtro de agua.



Para desactivar las funciones secundarias (como Congelación rápida, Hielo desactivado, Refrigeración rápida y Bloqueo control), mantenga presionado nuevamente el botón correspondiente durante 3 segundos.

## USO DEL PANEL DE CONTROL

### Congelador/Refrigerador (Ajuste de temperatura)

Presione el botón Freezer (Congelador) o Fridge (Refrigerador) hasta ajustarlo a la temperatura deseada.

Para una temperatura más baja, presione el botón Freezer (Congelador) o Fridge (Refrigerador) hasta que se enciendan más LED (más fría).

Para una temperatura más alta, presione el botón Freezer (Congelador) o Fridge (Refrigerador) hasta que se enciendan menos LED (menos fría).

Cada vez que presiona el botón Freezer (Congelador) o Fridge (Refrigerador), el indicador de temperatura cambia en el orden que se indica a continuación.

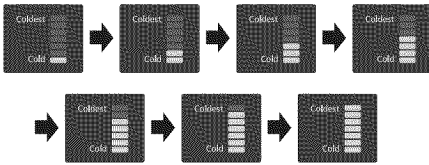

### Congelación rápida

Este ícono se enciende cuando activa la función Congelación rápida.

La función Congelación rápida genera aire frío durante 50 horas continuas y enfría el congelador más rápido.

Esta función resulta útil cuando necesita reducir la temperatura del congelador o fabricar hielo más rápidamente.

Cuando el congelador esté lo bastante frío o tenga hielo suficiente, simplemente mantenga presionado el botón Freeze (Congelador) nuevamente durante 3 segundos para cancelar la función Congelación rápida.



Cuando utiliza esta función, el consumo de energía del refrigerador puede aumentar.

Recuerde desactivarla cuando no la necesite y restablezca el ajuste de temperatura original del congelador.

### Ahorro de energía

Este ícono se enciende cuando activa la función Ahorro de energía.

La función Ahorro de energía se activa automáticamente cuando se enciende el refrigerador. Si se produce condensación en las puertas, apague la función Ahorro de energía.

### Luz

Este ícono se enciende cuando activa la función Luz. Cuando este ícono se enciende, la luz del despachador (debajo del visor) está encendida continuamente.

Si desea que la luz del despachador se encienda solamente cuando se use el despachador, presione el botón Lighting (Luz) para desactivar el modo de encendido continuo.

### Bloqueo control

Este ícono se enciende cuando activa la función de bloqueo. Cuando el ícono Control Lock (Bloqueo control) se enciende, todos los botones del panel, incluidos el botón Ice (Hielo) y los despachadores, se bloquean y se desactivan. Mantenga presionado el botón Lighting/Control Lock (Luz/Bloqueo control) durante 3 segundos para desactivar la función de bloqueo de control y reactivar los botones del panel.

### Indicador del filtro

Este ícono cambia a rojo cuando es necesario reemplazar el filtro, normalmente después de que el refrigerador haya despachado 300 galones de agua (o después de aproximadamente 6 meses). El indicador se apagará cuando se inserte el filtro del agua.

### Refrigeración rápida

Este ícono se enciende cuando activa la función Refrigeración rápida.

La función Refrigeración rápida es excelente para bajar la temperatura del refrigerador rápidamente.

Si activa la función Refrigeración rápida, la temperatura dentro del refrigerador desciende en aproximadamente dos horas y media.

Cuando desee apagar la función Refrigeración rápida, mantenga presionado el botón Fridge/Power Cool (3 sec) (Refrigerador/Refrigeración rápida [3 segundos]) nuevamente durante 3 segundos.

## Cubos , Triturado

Sírvese hielo en cubos o triturado seleccionando su preferencia en el panel de control digital. La luz del tipo de hielo indica el tipo de hielo seleccionado.

## Hielo desactivado

Este ícono se enciende cuando activa la función Hielo desactivado. Cuando el ícono Ice Off (Hielo desactivado) está encendido, la máquina de hielo está desactivada.

## Agua

Este ícono se enciende cuando activa la función Agua. Cuando el ícono Water (Agua) está encendido, el despachador de agua está activo.

## Visor apagado

Para ahorrar energía, el panel del visor se apaga automáticamente en las siguientes condiciones: no se presionó ningún botón, no se abrió ninguna puerta o no se empujó ninguna palanca del despachador por un tiempo.

Sin embargo, el ícono que indica la selección de agua o hielo en cubos/triturado permanece encendido.

Cuando presione un botón, abra una puerta o empuje la palanca del despachador, el panel del visor volverá a encenderse. Todos los botones de funciones, excepto los de Water (Agua) y Ice (Hielo), volverán a funcionar cuando retire el dedo del botón que está presionando.

## PRECAUCIÓN

Si la tubería de suministro de agua del refrigerador no está conectada y no se suministra agua al refrigerador, este emitirá ruidos inusuales cuando se active la fábrica de hielo o si se presiona la palanca del despachador de agua.

Para silenciar estos ruidos, presione el botón Ice (Hielo) hasta que se encienda el ícono Hielo desactivado (al menos 3 segundos) para indicar que se ha desactivado la fábrica de hielo.

Si la tubería de agua está conectada y el refrigerador emite ruidos inusuales, verifique si la válvula de suministro de agua de la tubería conectada está cerrada e impide la entrada de agua en el refrigerador. Si la válvula está cerrada, ábrala.

## Modo de enfriamiento desactivado (Modos Demo/Tienda)



El modo Enfriamiento desactivado, también llamado modo Tienda o modo Demo, está diseñado para que lo usen los distribuidores cuando exhiben los refrigeradores en las tiendas. En el modo Enfriamiento desactivado, el motor del ventilador del refrigerador y las luces funcionan normalmente, pero los compresores no lo hacen, por lo tanto, el refrigerador y el congelador no se enfrían.

Para iniciar el modo Enfriamiento desactivado, mantenga presionado el botón Energy Saver (Ahorro de energía) y el botón Freezer (Congelador) durante 5 segundos durante el funcionamiento normal. Se escuchará un repique en el refrigerador y en el visor aparecerá "OFF" (Apagado).

Para cancelar el modo Enfriamiento desactivado, mantenga presionado nuevamente el botón Energy Saver (Ahorro de energía) y el botón Freezer (Congelador) durante 5 segundos hasta oír un repique. El modo Enfriamiento desactivado solo está disponible en los refrigeradores que se venden en los Estados Unidos.

## PRECAUCIÓN

Si parece que el refrigerador funciona pero no enfría y se mueven los indicadores de temperatura del congelador y refrigerador, el refrigerador está en el modo Enfriamiento desactivado.

Para cancelar el modo Enfriamiento desactivado, siga las indicaciones anteriores.

## USO DEL DESPACHADOR DE HIELO Y AGUA FRÍA

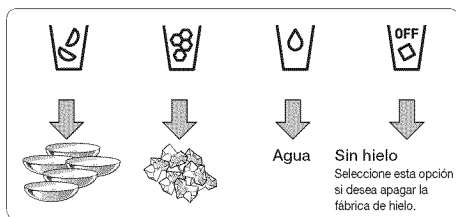

### Uso del despachador de agua

Presione el botón Water (Agua) del panel de control.

Coloque el vaso debajo de la salida de agua y empuje con suavidad contra la palanca del despachador hasta oír un clic.

Asegúrese de que el vaso esté alineado con el despachador para evitar que el agua salpique.

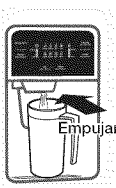

### Para obtener agua más fría

- Se despacha agua fría, no helada.
- Si desea agua más fría, primero vierta hielo en el vaso y después llene este con agua para impedir que esta se derrame.

### Uso del despachador de hielo

Pulse el botón Ice (Hielo) para seleccionar el tipo de hielo que desea.

Coloque el vaso debajo del despachador de hielo y empuje con suavidad contra la palanca del despachador.

Asegúrese de que el vaso esté alineado con el despachador para evitar que el hielo caiga.

Cuando selecciona hielo en cubos después de despachar hielo triturado, puede producirse una pequeña cantidad de hielo triturado residual.

## ALMACENAMIENTO DE ALIMENTOS

El refrigerador Side-By-Side de Samsung se ha diseñado para brindarte funciones y características de mayor aprovechamiento de espacio.

A continuación se describen algunos de los compartimientos personalizados que hemos creado para mantener los alimentos más frescos durante más tiempo. **Importante:** Para que los olores no impregnen el hielo de la fábrica de hielo, envuelva los alimentos manera segura y tan herméticamente como sea posible.

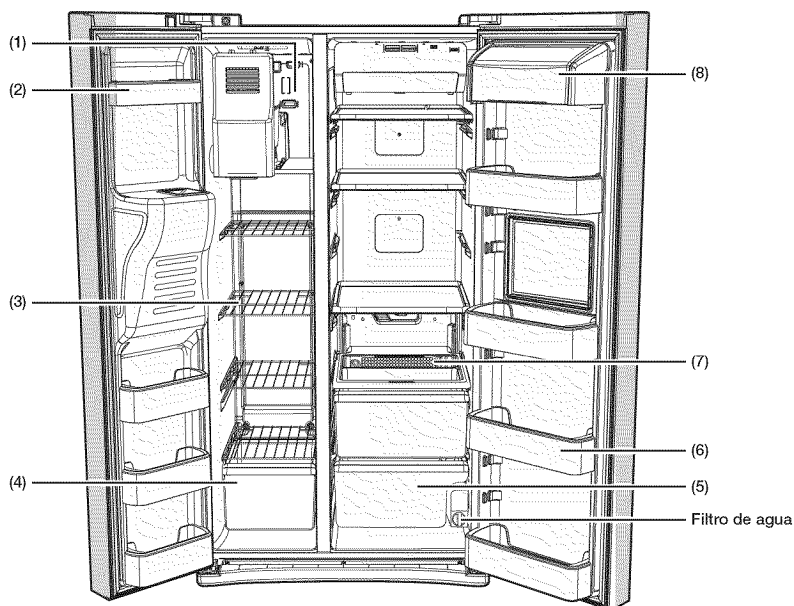

### ⚠ PRECAUCIÓN

Debido a que las siguientes instrucciones de funcionamiento corresponden a diversos modelos, es posible que las características de su refrigerador difieran ligeramente de las que se describen en este manual.

## Almacenamiento de alimentos en el congelador

### (1) Espacio adicional

- Se puede utilizar para guardar alimentos congelados, como pizzas, pasta, burritos y fajitas.
- Para que los olores no impregnen el hielo, los alimentos que se almacenan deben envolverse de manera segura.

### (2) Compartimientos de las puertas

Pueden utilizarse para paquetes pequeños de comida congelada.

### (3) Estante metálico

Se puede utilizar para guardar alimentos congelados.

### (4) Cajón del congelador

El mejor lugar para guardar carnes y otros alimentos congelados. Para una mejor conservación, los alimentos que se almacenan deben envolverse bien con papel de aluminio o cualquier otro tipo de material o recipiente apropiado.

## Almacenamiento de alimentos en el refrigerador

### (5) Cajón para frutas y vegetales

Se utiliza para preservar la frescura de las frutas y vegetales almacenados.

### (6) Compartimiento de la puerta

Diseñado para colocar artículos grandes y voluminosos como envases grandes de leche u otras botellas y recipientes de gran capacidad.

### (7) Estante de vidrio

Diseñados para ser resistentes a las grietas. Se pueden utilizar para almacenar todo tipo de alimentos y bebidas. Las marcas circulares en la superficie del vidrio son un fenómeno normal y generalmente se pueden limpiar con un paño húmedo.

### (8) Compartimiento de los lácteos

Se puede utilizar para almacenar lácteos de poco tamaño como mantequilla o margarina, yogur o queso crema en envase rectangular.



Las botellas se deben almacenar unas junto a otras de manera tal que no se resbalen o caigan cuando se abre la puerta del refrigerador.

## ⚠ ADVERTENCIA

- Si tiene planificado irse de vacaciones por mucho tiempo, vacíe el refrigerador y apáguelo. Retire el exceso de humedad del interior del electrodoméstico y deje las puertas abiertas. Así evitará que aparezcan olores y moho.
- Si el refrigerador no se utilizará durante mucho tiempo, debe desenchufarlo.
- El deterioro del aislamiento del cable de alimentación puede provocar un incendio.

# Limpieza y mantenimiento del refrigerador side-by-side

## REMOCIÓN DE LOS ACCESORIOS DEL CONGELADOR/REFRIGERADOR

1. Compartimiento de la puerta/lácteos  
Para separar el compartimiento de la puerta, sujételo firmemente con ambas manos y levántelo suavemente.

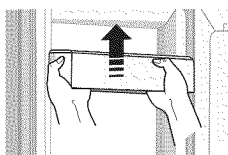

2. Estantes  
Jale el estante hacia afuera hasta donde llegue. Luego levántelo y retírelo. (estantes metálicos/ vidrio)

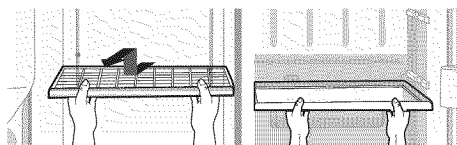

3. Cajón  
Para retirar, jale lo más posible los cajones hacia fuera y luego levántelos suavemente para quitarlos. (Cajón/cajón para frutas y vegetales)

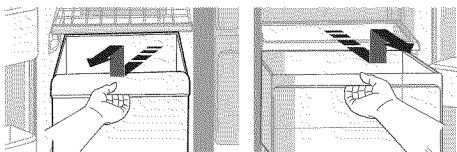

## LIMPIEZA DEL REFRIGERADOR

El cuidado del refrigerador Side-By-Side de Samsung prolonga su vida útil y ayuda a que no se filtren olores ni gérmenes.

### Limpieza del interior

Limpie las paredes internas y los accesorios con un detergente neutro, luego séquelos con un paño suave. Puede retirar los cajones y estantes para limpiar a fondo. Asegúrese de secarlos antes de colocarlos nuevamente en su lugar.

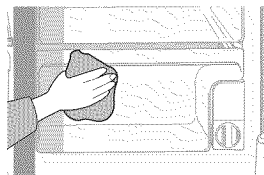

### Limpieza del exterior

Limpie el panel digital y el panel del visor con un paño limpio y suave. Pulverice el agua sobre el paño de limpieza en vez de pulverizar directamente sobre la superficie del refrigerador. Así garantizará una distribución uniforme de la humedad sobre la superficie.

Las puertas, las manijas y las superficies del gabinete se deben limpiar con un detergente neutro y luego secar con un paño suave. Para que el refrigerador luzca mejor que nunca, recomendamos pulir el exterior una o dos veces al año.

## ⚠ ADVERTENCIA

No utilice benceno, solvente o Clorox™ (blanqueador) para limpiarlo. Pueden dañar la superficie del electrodoméstico y provocar un incendio.

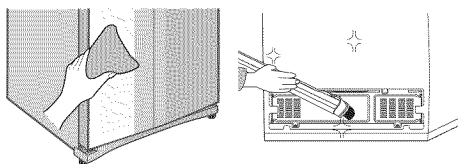

## Limpieza de los burletes de goma de la puerta

Si los burletes de goma de la puerta están sucios, es posible que las puertas no cierren correctamente, y el refrigerador no funcionará como corresponde.

Mantenga los burletes libres de polvo o suciedad limpiando las puertas con un detergente neutro y un paño húmedo.

Séquelos con un paño limpio y suave.

## ⚠ PRECAUCIÓN

No pulverice el refrigerador con agua mientras está enchufado, ya que puede provocar una descarga eléctrica.

No limpie el refrigerador con benceno, solvente o detergente para automóviles ya que puede provocar un incendio.

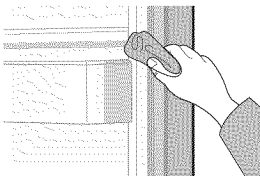

## Reemplazo de la luz tipo LED

### ⚠ PRECAUCIÓN

No desensamble ni reemplace la luz tipo LED. Para reemplazar la luz tipo LED, comuníquese con el Centro de Servicio de Samsung.

## REEMPLAZO DEL FILTRO DE AGUA



Reemplace el filtro de agua cuando el indicador de filtro cambie a rojo. El filtro de agua está ubicado en el lado inferior derecho del refrigerador.

Para cambiar el filtro de agua más fácilmente, cierre la válvula de suministro de agua y luego drene cualquier resto de agua de la tubería presionando el botón Water (Agua) y luego presionando la palanca del despachador de agua con un vaso.

1. Gire el filtro de agua 90° en el sentido contrario al de las agujas del reloj.

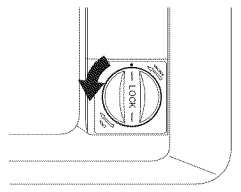

2. Extraiga el filtro de agua del alojamiento del filtro.

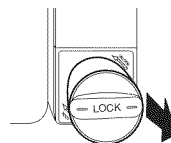

3. Inserte un nuevo filtro de agua en el alojamiento.

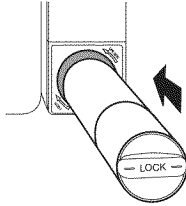

4. Gire el nuevo filtro de agua 90° en el sentido de las agujas del reloj.

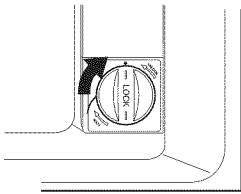

5. Mantenga presionado el botón Water (Agua) durante 3 segundos después de reemplazar el filtro para restablecer el indicador de filtro. Confirme que el indicador cambia a azul. Cuando reemplace el filtro de agua, puede derramarse algo de agua del alojamiento del filtro. Seque bien el agua que pueda haberse derramado.

### Remoción de los materiales residuales del interior de la tubería de suministro de agua después de instalar un filtro nuevo

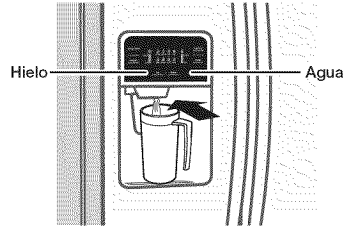

1. Encienda el suministro de agua principal.
2. Presione el botón Water (Agua) del panel de control. Coloque una taza o un vaso debajo de la salida de agua y empuje con suavidad contra la palanca del despachador hasta que oiga un clic.
3. Haga correr 3 galones de agua a través del filtro.  
(El agua debe correr unos 6 minutos.)  
Este procedimiento limpiará el sistema de suministro de agua y eliminará el aire de las tuberías.
4. Es posible que se necesite realizar una limpieza adicional en algunos hogares.
5. Abra la puerta del refrigerador y asegúrese de que no haya filtraciones de agua provenientes del filtro de agua.



Un cartucho del filtro de agua recién instalado puede causar que el agua brote con fuerza brevemente del despachador de agua. Esto se debe al aire que entra en la tubería. No presenta ningún problema al funcionamiento del refrigerador.

# Solución de problemas

PROBLEMA	SOLUCIÓN
<b>El refrigerador no funciona para nada o no enfría lo suficiente.</b>	<ul style="list-style-type: none"> <li>• Verifique que el enchufe esté correctamente conectado.</li> <li>• ¿El control de temperatura en el panel del visor está ajustado a la temperatura correcta? Intente ajustarlo a una temperatura inferior.</li> <li>• ¿El refrigerador está ubicado directamente al sol o demasiado cerca de una fuente de calor?</li> <li>• ¿La parte posterior del refrigerador está demasiado cerca de la pared y por lo tanto no permite la circulación del aire?</li> <li>• Verifique si la función de enfriamiento desactivado está activada. Si el indicador de temperatura del congelador/refrigerador se mueve, consulte la página 20 para cancelar la función Enfriamiento desactivado.</li> </ul>
<b>La comida en el refrigerador está congelada.</b>	<ul style="list-style-type: none"> <li>• ¿El control de temperatura en el panel del visor está ajustado a la temperatura correcta? Intente ajustarlo a una temperatura más alta.</li> <li>• ¿La temperatura de la habitación es muy baja?</li> <li>• ¿Colocó alimentos con elevado contenido de agua en la parte más fría del refrigerador?</li> </ul>
<b>Escucha ruidos o sonidos fuera de lo normal.</b>	<ul style="list-style-type: none"> <li>• Confirme que el refrigerador esté nivelado y estable.</li> <li>• Si la tubería de suministro de agua del refrigerador no está conectada y no se suministra agua al refrigerador, este emitirá ruidos inusuales cuando se active la fábrica de hielo o si se presiona la palanca del despachador de agua. Para silenciar estos ruidos, presione el botón Ice (Hielo) durante por lo menos 3 segundos hasta que se encienda el icono Ice Off (Hielo desactivado) para indicar que se ha desactivado la fábrica de hielo.</li> <li>• Si escucha un "tic" proveniente del interior del refrigerador, es normal. Esto ocurre porque varias piezas del interior del refrigerador se contraen o expanden en respuesta a cambios de temperatura.</li> </ul>
<b>Las esquinas frontales del refrigerador están calientes y se está generando condensación.</b>	<ul style="list-style-type: none"> <li>• Es normal que se genere algo de calor ya que los anticondensadores están instalados en las esquinas frontales del refrigerador para impedir la condensación.</li> <li>• ¿Está la puerta del refrigerador entreabierta? Puede producirse condensación si deja la puerta abierta por mucho tiempo.</li> </ul>
<b>El hielo no sale.</b>	<ul style="list-style-type: none"> <li>• ¿Esperó 12 horas después de haber instalado la tubería de suministro de agua antes de fabricar hielo?</li> <li>• ¿Está conectado el suministro de agua y abierta la válvula de cierre?</li> <li>• ¿Detuvo manualmente la función para hacer hielo? Asegúrese de que el tipo de hielo esté ajustado en Cubos o Triturado.</li> <li>• ¿Hay hielo bloqueado dentro de la cubeta de la fábrica de hielo?</li> <li>• ¿Está demasiado alta la temperatura del congelador? Baje la temperatura del congelador.</li> </ul>
<b>Se oye un burbujeo de agua dentro del refrigerador.</b>	<ul style="list-style-type: none"> <li>• Esto es normal. Las burbujas pertenecen al líquido refrigerante que circula a través del refrigerador.</li> </ul>
<b>Hay mal olor en el refrigerador.</b>	<ul style="list-style-type: none"> <li>• ¿Se ha descompuesto algún alimento?</li> <li>• Asegúrese de que los alimentos con olor fuerte (como, por ejemplo, el pescado) estén envueltos herméticamente.</li> <li>• Limpie el congelador periódicamente y deseche los alimentos descompuestos o que considera que pueden descomponerse.</li> </ul>
<b>Se forma escarcha en las paredes del congelador.</b>	<ul style="list-style-type: none"> <li>• ¿Está bloqueada la ventilación de aire? Retire cualquier obstrucción de modo que el aire pueda circular libremente.</li> <li>• Deje espacio suficiente entre los alimentos almacenados para la correcta circulación del aire.</li> <li>• ¿La puerta del congelador está correctamente cerrada?</li> </ul>
<b>El despachador de agua no funciona.</b>	<ul style="list-style-type: none"> <li>• ¿Está conectado el suministro de agua y abierta la válvula de cierre?</li> <li>• ¿Está la tubería de suministro de agua aplastada o enroscada? Asegúrese de que la tubería esté libre y sin obstrucciones.</li> <li>• ¿Está congelado el tanque de agua porque la temperatura del congelador está demasiado baja? Seleccione una temperatura más alta en el panel principal del visor.</li> </ul>

# Garantía (E.U.A.)

## GARANTÍA DEL REFRIGERADOR SAMSUNG

### GARANTÍA LIMITADA PARA EL COMPRADOR ORIGINAL

Este producto de marca Samsung, suministrado y distribuido por Samsung Electronics America, Inc. (Samsung) y entregado nuevo, en su caja de fábrica al comprador original, está garantizado por Samsung ante defectos de fabricación relacionados con los materiales y la mano de obra durante un período de garantía limitado a:

**Un (1) año para las piezas y la mano de obra del refrigerador**

**Cinco (5) años para las piezas y la mano de obra exclusivamente del sistema hermético de refrigeración\***

**Diez (10) años para las piezas y cinco (5) años para la mano de obra para el compresor Digital Inverter**

(\*Compresor, evaporador, condensador, deshumidificador, tuberías de conexión)

Esta garantía limitada entra en vigencia en la fecha original de compra y solo es válida para productos adquiridos y utilizados en los Estados Unidos. Para recibir el servicio técnico bajo garantía, el comprador debe comunicarse con Samsung para determinar la naturaleza del problema y proceder a repararlo. El servicio de garantía solo puede realizarse a través de un Centro de servicio autorizado Samsung. Debe presentarse la factura original de venta bajo solicitud de Samsung o del Centro de servicio autorizado Samsung como prueba de compra.

Samsung reparará o reemplazará cualquier pieza considerada defectuosa, a nuestra entera discreción y sin cargo, según lo estipulado en este documento, por piezas nuevas o reparadas durante el período de garantía limitada especificado anteriormente. Todas las piezas y productos reemplazados son de propiedad de Samsung y deben devolverse a Samsung. Las piezas y los productos de repuesto quedarán bajo el período restante de garantía original, o noventa (90) días, lo que sea más extenso.

La prestación de servicios en el hogar se realizará durante el período de garantía de la mano de obra, sujeto a disponibilidad dentro de los Estados Unidos. La prestación de servicios en el hogar no está disponible en todas las zonas. Para recibir la prestación de servicio en el hogar, el producto debe estar despejado y ser accesible al nivel del piso para el personal de servicio técnico. Si durante la prestación de servicios en el hogar, no pudiera llevarse a cabo la reparación, podría ser necesario realizar el traslado, reparación y posterior devolución del producto. Si la prestación de servicios en el hogar no está disponible, Samsung podría escoger, a nuestra entera discreción, proporcionar transporte a nuestra elección hasta y desde el Centro de servicio autorizado Samsung. De lo contrario, el transporte hasta y desde el Centro de servicio autorizado Samsung estará a cargo del comprador.

Esta garantía limitada cubre defectos de fabricación en materiales y mano de obra bajo condiciones de uso normal, no comercial, del producto y no se aplicará en los siguientes casos, incluidos, aunque no limitados a: daños ocasionados durante el transporte; entrega e instalación; aplicaciones y usos para los que el producto no fue diseñado; producto o números de serie alterados; daños externos o del acabado exterior; accidentes, mal uso, negligencia, incendio, agua, rayos u otros fenómenos naturales; uso de productos, equipamiento, sistemas, servicios públicos, servicios generales, piezas, suministros, accesorios, aplicaciones, instalaciones, reparaciones, tuberías externas y fugas, cableado externo, disyuntores, fusibles o conectores no suministrados ni autorizados por Samsung o que dañen este producto u ocasionen problemas de servicio; voltaje incorrecto, fluctuaciones y sobrevoltaje del suministro eléctrico; adaptaciones y fallas por parte del cliente en el cumplimiento de las instrucciones de funcionamiento, limpieza, mantenimiento y cuidado del medio ambiente que se incluyen y establecen en el manual de instrucciones; pérdida de alimentos por descomposición; consumibles incluyendo filtros y focos de iluminación.

NO EXISTEN OTRAS GARANTÍAS EXPLÍCITAS ADEMÁS DE LAS MENCIONADAS Y DESCRITAS ANTERIORMENTE, ASÍ COMO TAMPOCO EXISTEN OTRAS GARANTÍAS EXPLÍCITAS O IMPLÍCITAS; QUE INCLUYEN, SIN LIMITACIÓN, A TODAS LAS GARANTÍAS IMPLÍCITAS DE COMERCIABILIDAD O IDONEIDAD PARA UN FIN CONCRETO Y QUE SEAN PERTINENTES TRAS LOS PERÍODOS DE GARANTÍA EXPLÍCITA INDICADOS CON ANTERIORIDAD, Y NINGUNA GARANTÍA EXPLÍCITA U OFRECIDA POR PERSONAS, FIRMAS O EMPRESAS EN RELACIÓN CON ESTE PRODUCTO SERÁ LEGALMENTE VINCULANTE PARA SAMSUNG. SAMSUNG NO SERÁ LEGALMENTE RESPONSABLE DE LA PÉRDIDA DE INGRESOS O BENEFICIOS, LA FALTA DE AHORROS U OTROS BENEFICIOS, O DE NINGÚN OTRO DAÑO RESULTANTE ESPECIAL, ACCIDENTAL O INDIRECTO OCASIONADO POR EL USO, ABUSO O INCAPACIDAD DE USO DE ESTE PRODUCTO, INDEPENDIENTEMENTE DE LA TEORÍA LEGAL SOBRE LA QUE SE BASE EL RECLAMO, INCLUSO SI SAMSUNG HA SIDO ADVERTIDO DE LA POSIBILIDAD DE TALES DAÑOS. ASIMISMO, CUALQUIER TIPO DE INDEMNIZACIÓN EXIGIDA A SAMSUNG NO SUPERARÁ EL PRECIO DE COMPRA DEL PRODUCTO VENDIDO POR SAMSUNG Y QUE HAYA OCASIONADO EL SUPUESTO DAÑO, SIN LIMITAR LO INDICADO ANTERIORMENTE, EL COMPRADOR ASUME TODO EL RIESGO Y RESPONSABILIDAD DE CUALQUIER PÉRDIDA, DAÑO O LESIÓN AL SÍ MISMO O A SU PROPIEDAD, ASÍ COMO A TERCEROS Y A SU PROPIEDAD, OCASIONADOS POR EL USO, ABUSO O INCAPACIDAD DE USO DE ESTE PRODUCTO VENDIDO POR SAMSUNG QUE NO HAYAN SIDO CAUSADOS DIRECTAMENTE POR NEGLIGENCIA DE SAMSUNG. ESTA GARANTÍA LIMITADA NO SERÁ VÁLIDA PARA PERSONAS AJENAS AL COMPRADOR ORIGINAL DE ESTE PRODUCTO, ADEMÁS ES INTRANSFERIBLE Y CONSTITUYE SU RECURSO EXCLUSIVO.

Ciertos estados no permiten limitaciones en cuanto a la vigencia de una garantía implícita o la exclusión o limitación de daños accidentales o indirectos, de tal forma que las limitaciones o excepciones mencionadas tal vez no se apliquen a usted en particular. Esta garantía le otorga derechos legales específicos, y puede otorgarle otros derechos que varíen de un estado a otro.

Para obtener el servicio de garantía, pónganse en contacto con Samsung en el:

### CENTRO DE ASISTENCIA AL CLIENTE DE SAMSUNG

Samsung Electronics America, Inc. 85 Challenger Road Ridgefield Park, NJ 07660  
1-800-SAMSUNG (1-800-726-7864) y [www.samsung.com](http://www.samsung.com)

# Notas

---

# Notas

---

# Notas

---



¿PREGUNTAS O COMENTARIOS?

PAÍS	LLAME AL	O VISÍTENOS EN LÍNEA EN	ESCRIBA A
E.U.A.	1-800-SAMSUNG (726-7864)	<a href="http://www.samsung.com">www.samsung.com</a>	Samsung Electronics America, Inc. 85 Challenger Road Ridgefield Park, NJ 07660
CANADÁ	1-800-SAMSUNG (726-7864)	<a href="http://www.samsung.com/ca">www.samsung.com/ca</a> (inglés) <a href="http://www.samsung.com/ca_fr">www.samsung.com/ca_fr</a> (francés)	Samsung Electronics Canada Inc. Customer Service, 55 Standish Court Mississauga, Ontario L5R 4B2 Canadá

# Réfrigérateur Manuel d'utilisation

de possibilités

Merci d'avoir choisi ce produit Samsung  
Afin de bénéficier d'un service plus complet,  
veuillez enregistrer votre produit à l'adresse :

[www.samsung.com/register](http://www.samsung.com/register)



Appareil non encastrable



# Sommaire

CONSIGNES DE SÉCURITÉ .....	2
INSTALLATION DE VOTRE RÉFRIGÉRATEUR SIDE-BY-SIDE .....	9
FONCTIONNEMENT DU RÉFRIGÉRATEUR SIDE-BY-SIDE SAMSUNG .....	18
NETTOYAGE ET ENTRETIEN DE VOTRE RÉFRIGÉRATEUR SIDE-BY-SIDE ...	24
DÉPANNAGE .....	27

## Consignes de sécurité

### CONSIGNES DE SÉCURITÉ

Avant d'utiliser votre nouveau réfrigérateur Samsung Side-By-Side, veuillez lire attentivement ce manuel afin de vous assurer que vous connaissez la manière sûre et efficace d'utiliser ses différentes fonctionnalités.

Cet appareil n'est pas conçu pour être utilisé par des personnes (y compris les enfants) inexpérimentées ou dont les capacités physiques, sensorielles ou mentales sont réduites, sauf si celles-ci sont sous la surveillance ou ont reçu les instructions d'utilisation appropriées de la personne responsable de leur sécurité. Les instructions suivantes concernent plusieurs modèles; il est donc possible que les caractéristiques de votre réfrigérateur soient légèrement différentes de celles spécifiées dans ce manuel.

Pour toute question, communiquez avec nous au 1-800-SAMSUNG ou connectez-vous sur [www.samsung.com](http://www.samsung.com).









### Consignes de sécurité importantes et symboles :

#### AVERTISSEMENT

Pratiques inadaptées ou dangereuses susceptibles de causer des blessures graves, voire mortelles.

#### ATTENTION

Pratiques inadaptées ou dangereuses susceptibles de causer des blessures légères ou des dommages matériels.

	À NE PAS faire.
	NE PAS démonter.
	NE PAS toucher.
	Suivre scrupuleusement les consignes.
	Débrancher la fiche de la prise murale.
	S'assurer que le réfrigérateur est relié à la terre afin d'éviter toute électrocution.
	Contacter le service d'assistance technique pour obtenir de l'aide.
	Remarque.

Ces symboles d'avertissement ont pour but d'éviter tout risque de blessure.

**Respectez-les en toutes circonstances.**

**Lisez attentivement la section Consignes de sécurité de ce manuel et conservez ce dernier en lieu sûr afin de pouvoir vous y reporter ultérieurement.**

## AVERTISSEMENT

### AVERTISSEMENTS IMPORTANTS CONCERNANT L'INSTALLATION



- N'installez pas le réfrigérateur dans un lieu humide ou dans un lieu où il est susceptible d'être en contact avec de l'eau.
- Une détérioration de l'isolation sur des composants électriques est susceptible de provoquer une électrocution ou un incendie.
- N'installez pas le réfrigérateur dans un endroit exposé à la lumière directe du soleil ou à proximité d'appareils de chauffage.
- Ne branchez pas plusieurs appareils sur la même multiprise. Le réfrigérateur doit toujours être branché sur une prise électrique indépendante dotée d'une tension nominale correspondant à celle figurant sur la plaque signalétique de l'appareil.
- Vous obtiendrez de meilleurs résultats et éviterez également une surcharge des circuits électriques (risque d'incendie à la suite d'une surchauffe des fils).
- Ne branchez pas la fiche d'alimentation si la prise murale est mal fixée.
- Cela risquerait d'entraîner une électrocution ou un incendie.
- N'utilisez pas un cordon d'alimentation craquelé ou endommagé sur toute sa longueur ou à l'une de ses extrémités.
- Ne pliez pas le cordon d'alimentation à l'excès et ne posez pas d'objets lourds dessus.
- Ne tordez pas ni ne nouez le cordon d'alimentation.
- N'accrochez pas le cordon d'alimentation sur un objet métallique, ne placez aucun objet lourd sur le cordon d'alimentation, n'insérez pas le cordon d'alimentation entre les objets, ni ne poussez le cordon d'alimentation dans l'espace situé derrière l'appareil.
- Lorsque vous déplacez le réfrigérateur, veillez à ne pas le faire passer sur le cordon d'alimentation (risque d'endommagement des fils électriques).
- Risque d'électrocution ou d'incendie.
- Ne débranchez jamais votre réfrigérateur en tirant sur le cordon. Maintenez toujours fermement la prise pour débrancher.
- Tout dommage sur le cordon est susceptible d'entraîner un court-circuit, un incendie et/ou une électrocution.
- N'utilisez pas d'aérosols à proximité du réfrigérateur.

- Risque d'explosion ou d'incendie.
- N'installez pas cet appareil près d'une source de chaleur ni d'un matériel inflammable.
- N'installez pas cet appareil dans un lieu humide, huileux ou poussiéreux, ni dans un endroit exposé directement au soleil ou à l'eau (pluie, etc.).
- N'installez pas cet appareil dans un endroit où des fuites de gaz sont susceptibles de se produire.
- Risque d'électrocution ou d'incendie.



- Ce réfrigérateur doit être positionné et installé conformément aux instructions portées dans ce manuel avant d'être utilisé.
- Branchez la prise d'alimentation de telle façon que le cordon pende vers le bas.
- Si vous branchez la prise d'alimentation à l'envers, le fil est susceptible de se rompre et de provoquer un incendie ou une électrocution.
- Lorsque vous déplacez le réfrigérateur, veillez à ne pas le faire passer sur le cordon d'alimentation (risque d'endommagement des fils électriques).
- Risque d'incendie.
- Assurez-vous que la prise d'alimentation ne soit pas écrasée ou endommagée par l'arrière du réfrigérateur.
- Gardez les éléments d'emballage hors de la portée des enfants.
- Il existe un risque d'asphyxie si un enfant place les éléments d'emballage sur sa tête.
- L'appareil doit être positionné de telle façon que la prise reste facilement accessible.
- Le non-respect de cette consigne risquerait de provoquer une électrocution ou un incendie par suite de fuites électriques.
- Vous devez retirer tous les films protecteurs en plastique avant de brancher l'appareil pour la première fois.



- Le réfrigérateur doit être correctement mis à la terre.
- Veillez toujours à ce que le réfrigérateur soit raccordé à la terre avant de vérifier ou de réparer toute partie de l'appareil. Les fuites électriques peuvent provoquer de graves électrocutions.
- N'utilisez jamais de conduites de gaz, de fils téléphoniques ou d'autres éléments susceptibles d'attirer la foudre pour relier l'appareil à la terre.
- Toute utilisation non conforme de la prise

de mise à la terre peut entraîner un risque d'électrocution.

Si l'utilisation d'une rallonge s'avère nécessaire, utilisez seulement un cordon avec prise de terre trois fils et une prise murale à trois fiches acceptant la prise de l'appareil.

Les caractéristiques électriques de la rallonge doivent être de 115 - 120 V CA, 10 A ou plus. Si un adaptateur de mise à la terre est utilisé, assurez-vous que le réceptacle qui le reçoit soit entièrement mis à la terre.

- Branchez fermement la fiche de la prise murale. N'utilisez pas de prise d'alimentation endommagée, de cordon d'alimentation endommagé ou de prise murale mal fixée.
- Risque d'électrocution ou d'incendie.



- Si le cordon d'alimentation est endommagé, demandez son remplacement immédiat par le fabricant ou l'un de ses réparateurs agréés.

## ATTENTION

### POUR UNE INSTALLATION EN TOUTE SÉCURITÉ:



- Laissez un espace suffisant autour du réfrigérateur et installez-le sur une surface plane.
- Si votre réfrigérateur n'est pas mis à niveau, il est possible que le système de refroidissement interne ne fonctionne pas correctement.
- N'obstruez pas l'espace de ventilation de l'emplacement ou de la structure de montage de l'appareil.
- Laissez l'appareil reposer pendant 2 heures après l'installation.
- Nous vous recommandons vivement de faire appel à un technicien qualifié ou une entreprise de dépannage pour installer votre réfrigérateur.
- Le non-respect de cette consigne risque d'entraîner un dysfonctionnement, une électrocution, un incendie, une explosion ou des blessures corporelles.

## AVERTISSEMENT

### AVERTISSEMENTS IMPORTANTS CONCERNANT L'UTILISATION



- N'insérez pas la fiche d'alimentation dans une prise murale avec les mains mouillées.
- N'entreposez pas d'objets sur le dessus de l'appareil.
- Lors de l'ouverture ou de la fermeture de la porte, les objets risqueraient de tomber et de provoquer des blessures corporelles et/ou des dommages matériels.
- Ne placez pas vos mains, vos pieds, ni des objets métalliques (couteaux, etc.) sous l'appareil ou à l'arrière du réfrigérateur.
- Risque d'électrocution ou de blessures corporelles.
- Les bords coupants sont susceptibles de provoquer des blessures corporelles.
- Ne placez pas de récipient rempli d'eau sur le réfrigérateur.
- En cas de renversement, cela pourrait entraîner un incendie ou une électrocution.
- Les enfants ne doivent pas utiliser l'appareil sans la surveillance d'un adulte.
- Maintenez les doigts éloignés des zones contenant des «points de pincement». Le jeu entre les portes et l'armoire doit nécessairement être faible. Soyez attentifs lorsque vous ouvrez les portes si des enfants se trouvent dans la zone.
- Ne laissez pas les enfants se suspendre à la porte du réfrigérateur. Ils risqueraient de se blesser.
- Ne laissez pas les enfants entrer à l'intérieur du réfrigérateur. Ils risqueraient de rester emprisonnés.
- Ne placez pas vos mains sous l'appareil.
- Les bords coupants sont susceptibles de provoquer des blessures corporelles.
- Ne laissez pas les enfants marcher sur la protection de tiroir.
- Le tiroir risquerait de se casser et de provoquer leur chute.
- Ne remplissez pas trop le réfrigérateur.
- Lors de l'ouverture de la porte, un article est susceptible de tomber et de provoquer des blessures corporelles ou des dommages matériels.
- Ne touchez pas les parois intérieures du congélateur ni les produits qui y sont stockés si vous avez les mains mouillées.
- Risque de gelures.

- Ne mettez jamais les doigts ni d'autres objets dans l'orifice du distributeur d'eau, le conduit d'écoulement ou le bac à glace.
- Cela est susceptible de provoquer des blessures corporelles ou des dommages matériels.
- N'utilisez pas ni n'entreposez de substances thermosensibles (p. ex. : pulvérisateurs, objets inflammables, glace sèche, médicaments ou produits chimiques) à proximité ou à l'intérieur du réfrigérateur.
- Ne stockez pas d'objets ou de substances volatiles ou inflammables (benzène, diluant, propane, alcool, éther, gaz liquéfié et toute autre substance similaire) dans le réfrigérateur.
- Le réfrigérateur a été conçu exclusivement pour le stockage des produits alimentaires.
- Cela pourrait entraîner un incendie ou une explosion.
- Ne stockez pas de produits pharmaceutiques, chimiques ou sensibles aux températures, dans le réfrigérateur.
- Les produits nécessitant un contrôle strict de la température ne doivent pas être entreposés dans le réfrigérateur.
- Ne placez pas et n'utilisez pas d'appareil électrique à l'intérieur du réfrigérateur sauf s'il s'agit d'un type recommandé par le fabricant.
- Ne montez pas sur l'appareil ni ne placez d'objets (tels que du linge, des bougies allumées, des cigarettes allumées, des plats, des produits chimiques, des objets métalliques, etc.) sur l'appareil. Le non-respect de cette consigne risque d'entraîner une électrocution, un incendie, un dysfonctionnement de l'appareil ou des blessures corporelles.  
Ne placez pas de récipient rempli d'eau sur l'appareil.
- En cas de renversement, cela pourrait entraîner un incendie ou une électrocution.
- N'utilisez pas d'appareil mécanique ni de dispositif susceptible d'accélérer le processus de décongélation, autres que ceux recommandés par le fabricant.
- N'endommagez pas le circuit de réfrigération.
- Ne vaporisez pas de substance volatile, telle qu'un insecticide sur la surface de l'appareil.
- Ces produits peuvent se révéler dangereux pour la santé et risquent en outre de provoquer une électrocution, un incendie ou un dysfonctionnement de l'appareil.
- Ne fixez jamais directement la DEL UV pendant une période prolongée.
- Cela risquerait d'entraîner une fatigue oculaire due aux rayons ultraviolets.



- Ne tentez pas de réparer, démonter ou modifier l'appareil vous-même.
- N'utilisez aucun fusible (tel que du cuivre, un fil d'acier, etc.) autre qu'un fusible standard.
- Si l'appareil doit être réparé ou réinstallé, contactez le centre de dépannage le plus proche.
- Le non-respect de cette consigne risque d'entraîner un dysfonctionnement, une électrocution, un incendie ou des blessures corporelles.
- Veuillez avec le centre de dépannage le plus proche lorsque la DEL intérieure ou extérieure est grillée.



- Les enfants ne doivent pas utiliser l'appareil sans la surveillance d'un adulte.
- Maintenez les doigts éloignés des zones contenant des « points de pincement » ; Le jeu entre les portes et l'armoire doit nécessairement être faible. Soyez attentifs lorsque vous ouvrez les portes si des enfants sont à proximité.
- Ne laissez pas les enfants se suspendre à la porte du réfrigérateur. Ils risqueraient de se blesser.
- Ne laissez pas les enfants entrer à l'intérieur du réfrigérateur. Ils risqueraient de rester emprisonnés.
- Serrez les bouteilles les unes contre les autres pour éviter qu'elles ne tombent.
- Cet appareil est destiné au stockage des aliments dans un environnement domestique uniquement.
- Si une fuite de gaz est détectée, évitez toute flamme nue ou source potentielle d'inflammation et aérez pendant plusieurs minutes la pièce dans laquelle se trouve l'appareil.
- Ne touchez pas à l'appareil ou au cordon d'alimentation.
- N'utilisez pas de ventilateur.
- Une étincelle risquerait de provoquer une explosion ou un incendie.
- Utilisez uniquement les ampoules DEL fournies par le fabricant ou son réparateur agréé.



- Si le réfrigérateur dégage une odeur de brûlé ou de la fumée, débranchez-le immédiatement et communiquez avec votre centre de service technique Samsung Electronics.
- Communiquez avec votre centre d'assistance Samsung si vous rencontrez des difficultés pour

remplacer une ampoule (non DEL).

- Si l'appareil est équipé d'ampoules DEL, ne démontez pas vous-même les caches des lampes et les ampoules.
- Contactez un réparateur.
- En cas de traces de poussière ou d'eau dans le réfrigérateur, débranchez la prise et communiquez avec le centre de service technique Samsung Electronics.
- Le non-respect de cette consigne peut provoquer un incendie.

## ATTENTION

### POUR UNE UTILISATION EN TOUTE SÉCURITÉ:



- Ne recongelez pas les aliments entièrement décongelés.  
Ne placez pas de boissons gazeuses dans la partie congélateur.  
Ne mettez pas de bouteilles ou de récipients en verre dans le congélateur.
- Lorsque le contenu gèle, le verre est susceptible de se briser et de provoquer des blessures corporelles.
- Utilisez uniquement la machine à glaçons fournie avec le réfrigérateur.
- L'alimentation en eau du réfrigérateur doit être raccordée à une arrivée d'eau potable et être installée par une personne qualifiée.  
Pour que la machine à glaçons puisse fonctionner correctement, la pression de l'eau doit être comprise entre 20 et 125 psi (138 et 862 kPa).  
Si vous vous absentez durant une longue période (vacances par exemple) et n'utilisez pas le distributeur d'eau ou de glace, fermez le robinet d'arrivée d'eau.
- Afin d'éviter tout risque de fuite.
- Si vous n'utilisez pas le réfrigérateur durant une longue période (3 semaines ou plus), videz-le et débranchez-le. Fermez le robinet d'arrivée d'eau, essuyez l'excédent d'humidité à l'intérieur et laissez les portes ouvertes afin d'éviter la formation d'odeurs et de moisissure.



- Garantie de réparation et modification.
- Les changements et modifications apportés à cet appareil par un tiers ne sont pas couverts par le service de

garantie Samsung. Samsung ne peut pas être tenu pour responsable de tout problème de sécurité résultant des modifications apportées par un tiers.

- N'obstruez pas les ventilations d'air à l'intérieur du réfrigérateur.
- Si les ventilations d'air sont obstruées, notamment par un sac en plastique, le réfrigérateur risque de trop refroidir. Une période de refroidissement trop longue risque d'endommager le filtre à eau et de provoquer des fuites.
- Si le réfrigérateur est débranché de la prise d'alimentation, patientez au moins cinq minutes avant de le rebrancher.
- Si vous prévoyez de vous absenter longtemps ou de laisser le réfrigérateur inutilisé pendant une période prolongée (3 semaines ou plus), videz-le et débranchez-le. Fermez le robinet d'arrivée d'eau, essuyez l'excédent d'humidité à l'intérieur et laissez les portes ouvertes afin d'éviter la formation d'odeurs et de moisissure.
- Laisser le réfrigérateur fonctionner pendant des périodes prolongées sans l'utiliser peut entraîner une détérioration de l'isolation et provoquer un incendie.
- Pour un fonctionnement optimal de l'appareil :
- Ne placez pas d'aliments trop près des orifices de ventilation à l'arrière de l'appareil, car ils sont susceptibles d'empêcher la libre circulation de l'air dans la partie réfrigération.
- Emballez les aliments ou mettez-les dans des récipients hermétiques avant de les placer dans le réfrigérateur.
- Ne placez pas de bouteilles en verre ni de boissons gazeuses dans le congélateur. Elles peuvent geler et se briser.  
Des conteneurs de boisson brisés peuvent provoquer une blessure.
- Respectez les durées de congélation et les dates de péremption associées aux aliments surgelés.
- Il n'est pas nécessaire de débrancher le réfrigérateur lorsque vous vous absentez moins de trois semaines.  
Cependant, si vous vous absentez pendant plus de trois semaines, videz le réfrigérateur et débranchez-le. Fermez le robinet d'arrivée d'eau, essuyez l'excédent d'humidité à l'intérieur et laissez les portes ouvertes afin d'éviter la formation d'odeurs et de moisissure.
- Remplissez le réservoir et le bac à glaçons d'eau potable uniquement (eau du robinet, eau minérale ou eau purifiée).

- Ne remplissez pas le réservoir avec du thé ou une boisson énergisante.  
Cela peut endommager le réfrigérateur.
- Ne heurtez ni n'appliquez pas une force excessive sur une surface en verre.
- Un verre brisé peut provoquer des dommages corporels et/ou matériels.



- En cas d'inondation, si votre appareil a été en contact avec l'eau, communiquez avec le centre de dépannage le plus proche.
- Risque d'électrocution ou d'incendie.

## ⚠ ATTENTION

### NETTOYER EN TOUTE SÉCURITÉ



- Ne vaporisez pas directement de l'eau à l'intérieur ou à l'extérieur du réfrigérateur.
- Risque d'incendie ou d'électrocution.
- N'utilisez pas de sèche-cheveux pour sécher l'intérieur du réfrigérateur.
- Ne placez pas de bougie allumée à l'intérieur du réfrigérateur pour en éliminer les mauvaises odeurs.
- Risque d'électrocution ou d'incendie.



- Utilisez un chiffon propre et sec pour enlever les corps étrangers et la poussière des broches de la prise d'alimentation.  
Pour nettoyer la prise, n'utilisez pas un chiffon mouillé ou humide.
- Dans le cas contraire, il existe un risque d'incendie ou d'électrocution.



- Débranchez l'appareil de la prise murale avant de le nettoyer et d'en faire l'entretien.
- Le non-respect de cette consigne risquerait de provoquer un incendie ou une électrocution.

## ⚠ AVERTISSEMENT

- Ce produit contient des substances chimiques considérées par l'État de la Californie comme étant cancérigène ou à l'origine de troubles de la reproduction.

## ⚠ AVERTISSEMENT

### AVERTISSEMENT IMPORTANT CONCERNANT LA MISE AU REBUT



- **DANGER** : Risque d'enfermement des enfants. Avant de jeter votre vieux réfrigérateur ou congélateur :
  - Retirez les portes et le loquet de la porte.
  - Ne retirez pas les clayettes afin que les enfants ne puissent pas facilement monter dans le réfrigérateur.
  - Les enfants qui se retrouvent coincés à l'intérieur peuvent se blesser ou s'étouffer et en mourir.
- Jetez le matériel d'emballage de cet appareil dans le respect de l'environnement.
- Assurez-vous qu'aucun des tuyaux situés à l'arrière de l'appareil n'est endommagé avant la mise au rebut.
- Les gaz R-600a ou R-134a sont utilisés comme gaz réfrigérant. Vérifiez l'étiquette du compresseur à l'arrière de l'appareil ou l'étiquette signalétique à l'intérieur du réfrigérateur pour savoir quel réfrigérant est utilisé dans votre réfrigérateur.  
Si ce produit contient un gaz inflammable (Réfrigérant R-600a), communiquez avec les autorités locales pour obtenir des renseignements sur les normes en matière de traitement des déchets.
- Lors de la mise au rebut de ce réfrigérateur, retirez la porte/les joints de porte ainsi que le loquet de la porte afin que des petits enfants ou des animaux ne puissent pas se retrouver enfermés à l'intérieur.  
Les enfants ne doivent pas utiliser l'appareil sans la surveillance d'un adulte.  
Un enfant risquerait de se retrouver emprisonné à l'intérieur, d'être blessé ou de s'asphyxier.
- Du cyclopentane est utilisé comme isolant. Les gaz utilisés pour l'isolation nécessitent une procédure d'élimination spéciale.  
Pour obtenir des renseignements sur les normes écologiques en matière de traitement des déchets, veuillez communiquer avec les autorités locales.
- Conservez les éléments d'emballage hors de portée des enfants, car ils présentent un danger pour ces derniers.
- Un enfant pourrait s'étouffer s'il met sa tête dans un sac.



## CONSEILS SUPPLÉMENTAIRES CONCERNANT L'UTILISATION

- En cas de coupure de courant, contactez le service clientèle de votre fournisseur d'électricité afin de connaître la durée du problème.
- La plupart des coupures de courant qui sont corrigées dans l'heure ou dans les deux heures qui suivent n'affectent pas les températures du réfrigérateur. Cependant, il est recommandé de limiter le nombre d'ouvertures de la porte pendant l'absence de courant.
- S'il est prévu que la coupure de courant dure plus de 24 heures, retirez et jetez tous les aliments surgelés.
- Si le réfrigérateur est fourni avec une clé, conservez-la hors de portée des enfants dans un lieu éloigné de l'appareil.
- L'appareil pourrait ne pas fonctionner d'une manière régulière (possibilité de décongélation des aliments ou de hausse trop importante de la température à l'intérieur du compartiment d'aliments surgelés) lorsqu'il reste pendant une longue période en dessous des températures ambiantes pour lesquelles l'appareil de réfrigération a été conçu.
- Ne stockez pas d'aliments qui pourraient pourrir à basse température, comme des bananes ou des melons.
- Votre appareil est équipé de la fonction de dégivrage automatique, ce qui veut dire que vous n'avez pas besoin de le dégivrer manuellement. Cela sera fait automatiquement.
- L'augmentation de la température pendant le dégivrage est conforme aux normes ISO. Cependant, si vous souhaitez éviter toute augmentation excessive de la température des aliments surgelés pendant le dégivrage de l'appareil, emballez-les dans plusieurs couches de papier journal.
- Toute augmentation de la température des aliments surgelés pendant le dégivrage peut raccourcir la durée de stockage.
- Ne recongelez pas les aliments entièrement décongelés.

## Conseils en matière d'économie d'énergie

- Installez l'appareil dans une pièce sèche et fraîche, correctement ventilée. Vérifiez qu'il n'est pas exposé à la lumière directe du soleil et ne le placez jamais à proximité d'une source de chaleur (un radiateur par exemple).
- Ne bloquez jamais les orifices de ventilation ou les grilles de l'appareil.
- Laissez refroidir les aliments chauds avant de les placer à l'intérieur de l'appareil.
- Placez les aliments surgelés dans le réfrigérateur pour les décongeler. Ainsi, vous pouvez utiliser les basses températures des aliments surgelés pour refroidir les aliments du réfrigérateur.
- Ne laissez pas la porte de l'appareil ouverte longtemps lorsque vous placez ou retirez des aliments. Moins la porte reste ouverte, moins le givre s'accumulera dans le congélateur.
- Ménagez suffisamment d'espace à droite, à gauche, à l'arrière et au-dessus du réfrigérateur lors de son installation pour permettre la circulation de l'air. Ceci vous permettra de réduire sa consommation d'énergie.

# Installation de votre réfrigérateur Side-by-Side

## AVANT D'INSTALLER LE RÉFRIGÉRATEUR

Nous vous félicitons d'avoir choisi ce réfrigérateur Side-By-Side Samsung.  
Nous espérons que vous apprécierez les fonctionnalités de pointe offertes par ce nouvel appareil.

### Choix du meilleur emplacement pour le réfrigérateur

#### Choisissez :

- Un emplacement disposant d'un accès facile à l'arrivée d'eau.
- Un emplacement non exposé à la lumière directe du soleil.
- Un emplacement avec une surface plane (ou quasiment).
- Un emplacement avec un espace suffisant permettant l'ouverture facile des portes du réfrigérateur.
- Un emplacement avec suffisamment d'espace à droite, à gauche, à l'arrière et au-dessus de l'appareil, pour permettre la circulation de l'air.
- Un emplacement qui vous permette de déplacer facilement le réfrigérateur pour les opérations de maintenance ou de réparation.

Si votre réfrigérateur n'est pas mis à niveau, il est possible que le système de refroidissement interne ne fonctionne pas correctement.  
Reportez-vous à l'illustration et aux dimensions ci-dessous pour l'espace nécessaire au bon fonctionnement.

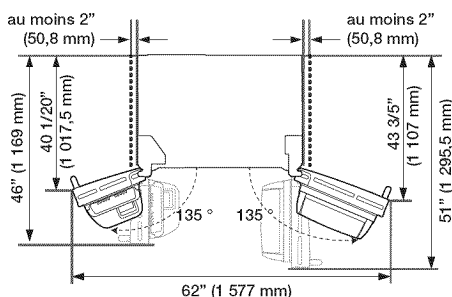
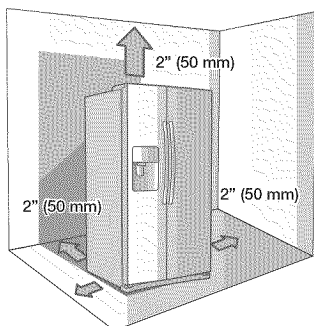

N'installez pas le réfrigérateur dans un endroit où la température est susceptible de descendre en dessous de 50 °F (10 °C).

### Déplacer le réfrigérateur

Afin de ne pas détériorer le sol, assurez-vous que les pieds avant réglables sont relevés (au-dessus du sol).

Reportez-vous au chapitre « Mise à niveau du réfrigérateur » du manuel (page 14).

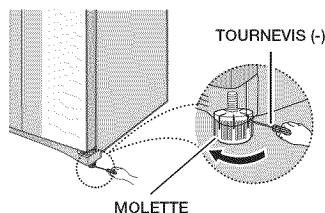

## Sol

Pour une installation correcte, vous devez placer ce réfrigérateur sur une surface dure, de niveau à la même hauteur que le reste du sol. Cette surface doit être suffisamment résistante pour supporter le poids d'un réfrigérateur plein. Afin de protéger la finition du sol lors de l'installation, coupez un grand morceau de carton et placez-le sous le réfrigérateur, à l'endroit où vous travaillez.

Lors du déplacement du réfrigérateur, tirez-le et poussez-le droit vers l'avant ou vers l'arrière. Ne le basculez pas d'un côté à l'autre.

## ⚠ ATTENTION

Lors de l'installation, l'entretien ou le nettoyage à l'arrière du réfrigérateur, veillez à le tirer et le pousser en ligne droite.

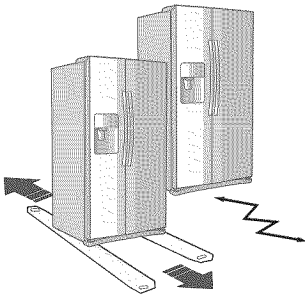

**Important :** Assurez-vous que vous pourrez déplacer facilement le réfrigérateur vers son emplacement final en mesurant les portes (largeur et hauteur), les seuils, les hauteurs de plafond, les escaliers, etc.

Le tableau suivant détaille la hauteur et la largeur exactes de ce réfrigérateur Side-By-Side Samsung

Dimensions [pouce (mm)]		Modèle
		RS25H50****
Largeur	Châssis seul	908 (35 3/4)
	Avec pied avant	915.5 (36 1/20)
Profondeur	Châssis seul	784 (30 9/10)
	Avec porte	857.5 (33 3/4)
	Avec poignée	919 (36 1/5)
	Ouverture de 90°	F 1169 (46) / R 1295,5 (51)
	Ouverture de 135°	F 1 017,5 (40 1/20) / R 1 107 (43 3/5)
Hauteur	Châssis seul	1742.5 (68 3/5)
	Avec charnière	1776 (69 9/10)
	Avec porte	1776 (69 9/10)



- Laissez un espace suffisant tout autour de l'appareil au moment de l'installation. Ceci vous permettra de réduire sa consommation d'énergie.
- Assurez-vous de débrancher l'arrivée d'eau principale AVANT de retirer la porte du congélateur. Reportez-vous au chapitre « Retrait de l'arrivée d'eau du réfrigérateur » du manuel pour éviter tout dommage (page 12).

## INSTALLATION DU RÉFRIGÉRATEUR

### Installation des poignées

**Important :** S'il est nécessaire de retirer les portes du réfrigérateur pour le mettre en place, remettez en place les portes et installez les poignées. Prenez les poignées situées du côté droit de la porte.

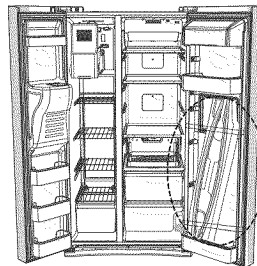

Les poignées sont incluses.

## Installer les poignées

Orientez chaque poignée de sorte que l'extrémité avec l'autocollant soit en-haut et que les orifices avec les vis de serrage soient dirigés l'un vers l'autre.

Puis, suivez les directions ci-dessous pour installer chaque poignée.

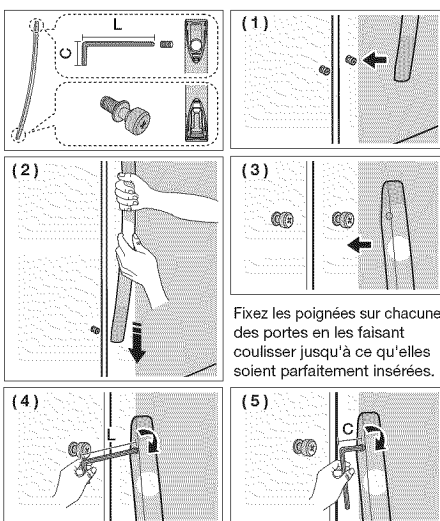
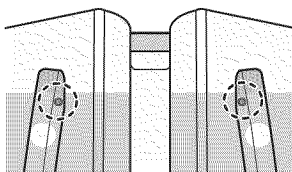



## RETIRER LES PORTES DU RÉFRIGÉRATEUR

Si votre entrée ne permet pas le passage facile du réfrigérateur, vous pouvez retirer les portes de ce dernier.

Pour retirer les portes du réfrigérateur, suivez les étapes ci-dessous.

S'il n'est pas nécessaire de retirer les portes, passez à la section « Mise à niveau du réfrigérateur » à la page 14<?>.

### Outils dont vous aurez besoin

		
Tournevis cruciforme	Tournevis plat	Clé à douille de 10 mm

### 1. Retirez le cache des pieds avant

Ouvrez les portes du congélateur et du réfrigérateur.

Dévissez les trois vis maintenant le pied avant en les tournant dans le sens inverse des aiguilles d'une montre.

Lorsque les vis sont desserrées, retirez le cache du pied avant.

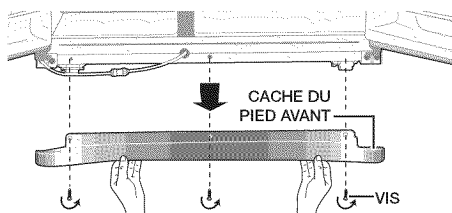

## 2. Retirez le tuyau d'arrivée d'eau du réfrigérateur

1. Selon le modèle, retirez un ou deux tuyaux d'eau en appuyant sur chaque coupleur (1) et en tirant les tuyaux d'eau (2).

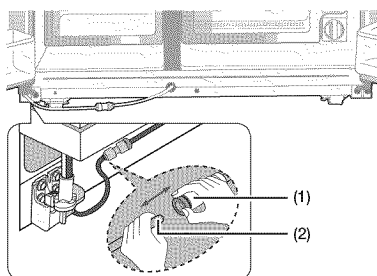

Selon le modèle, votre réfrigérateur peut être équipé d'un ou de deux tuyaux d'eau. S'il est équipé de deux tuyaux, ils seront de couleurs différentes. Assurez-vous de faire correspondre les couleurs lorsque vous les refixez.

### ⚠ ATTENTION

Ne coupez pas le tuyau d'eau.  
Retirez-le du coupleur avec précaution.

## 3. Retirez la porte du congélateur

Avant de commencer.

- Soulevez la porte à la verticale afin de ne pas tordre ou briser les charnières.
- Veillez à ne pas coincer le tuyau d'eau ou le faisceau électrique dans la porte.
- Posez les portes sur une surface protégée afin d'éviter de les rayer ou de les endommager.
- Deux personnes sont nécessaires pour le démontage des portes.

1. Porte du congélateur fermée, retirez le cache de la charnière supérieure (1) à l'aide d'un tournevis, puis tirez doucement sur les câbles pour les débrancher (2).

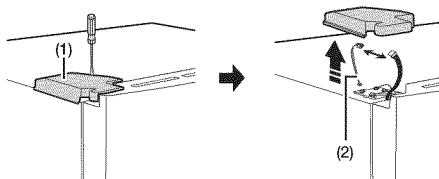

Faites attention à ne pas endommager le faisceau du capteur lorsque vous remettez le cache de la charnière en place.

2. Retirez les boulons (3) qui fixent la charnière à l'aide d'une clé à douille de 10 mm. Retirez la vis de mise à la terre (4) en la tournant dans le sens inverse des aiguilles d'une montre. Retirez la charnière supérieure (5) dans le sens de la flèche. Veillez à ce que la porte ne vous tombe pas dessus.

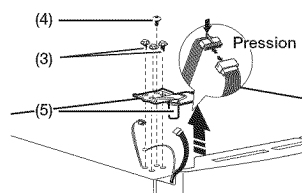

3. Ouvrez la porte du congélateur, puis retirez la porte de la charnière inférieure (6) en la soulevant doucement verticalement (7).

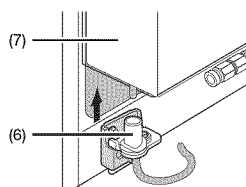

- Retirez la charnière inférieure ( 8 ) de son support ( 9 ) en la soulevant vers le haut dans le sens indiqué par la flèche.

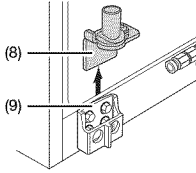

### ⚠ ATTENTION

Veillez à passer l'arrivée d'eau à travers la charnière inférieure avant de la monter.

## 4. RETIREZ LA PORTE DU RÉFRIGÉRATEUR

- Porte fermée, retirez le cache de la charnière supérieure ( 1 ) à l'aide d'un tournevis.

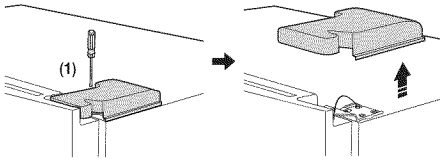

- Retirez les boulons ( 2 ) qui fixent la charnière à l'aide d'une clé à douille de 10 mm. Retirez la vis de mise à la terre ( 3 ) en la tournant dans le sens inverse des aiguilles d'une montre. Retirez la charnière supérieure ( 4 ) dans le sens de la flèche. Veillez à ce que la porte ne vous tombe pas dessus.

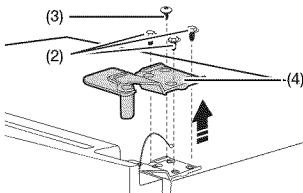

### ⚠ ATTENTION

Ne retirez pas le capteur monté dans le cache de charnière supérieure droite.

- Retirez la porte de la charnière inférieure ( 6 ) en la soulevant ( 7 ).

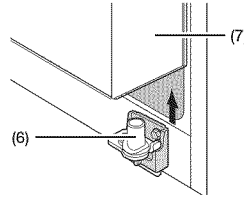

- Retirez la charnière inférieure ( 8 ) de son support ( 9 ) en la soulevant vers le haut dans le sens indiqué par la flèche.

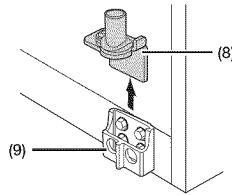

### Remise en place de la porte du réfrigérateur

Pour remonter la porte du réfrigérateur, remettez les pièces en place dans l'ordre inverse.

### Remise en place de la porte du congélateur

Pour remonter la porte du congélateur, remettez les pièces en place dans l'ordre inverse.

## Remise en place des tuyaux d'arrivée d'eau

1. Les tuyaux d'eau doivent être insérés jusqu'au centre du coupleur transparent afin d'éviter toute fuite d'eau au niveau du distributeur.
2. Insérez les deux brides dans l'emplacement prévu à cet effet comme indiqué ci-dessous et vérifiez que chaque bride maintient fermement le tuyau.

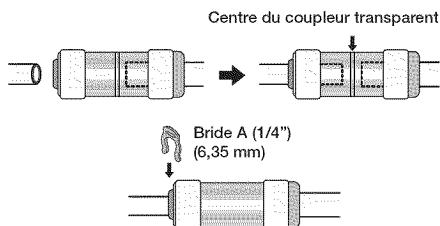

### ⚠ ATTENTION

Assurez-vous que les couleurs des tuyaux d'eau correspondent.

## MISE À NIVEAU DU RÉFRIGÉRATEUR

Assurez-vous que le réfrigérateur est de niveau afin de pouvoir procéder aux derniers réglages. Utilisez un niveau pour vérifier si le réfrigérateur est de niveau entre les côtés droit et gauche ainsi que d'arrière en avant. Si le réfrigérateur n'est pas de niveau, les portes risquent de ne pas être parfaitement alignées, ce qui peut provoquer de la condensation et une surconsommation.



L'avant du réfrigérateur est également réglable.

### Avant de mettre de niveau le réfrigérateur, retirez le cache des pieds avant.

Ouvrez les portes du congélateur et du réfrigérateur. Dévissez les trois vis maintenant le cache du pied avant en les tournant dans le sens inverse des aiguilles d'une montre. Lorsque les vis sont desserrées, retirez le cache du pied avant.

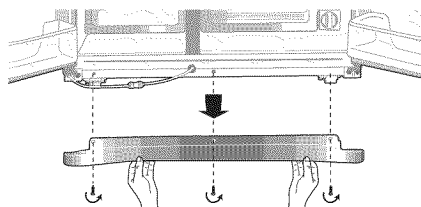

### Si la partie congélateur est plus basse que la partie réfrigérateur.

Insérez un tournevis plat dans la fente du pied du congélateur et tournez-le dans le sens des aiguilles d'une montre.

### Si la partie réfrigérateur est plus basse que la partie congélateur.

Insérez un tournevis plat dans la fente du pied du réfrigérateur et tournez-le dans le sens des aiguilles d'une montre.

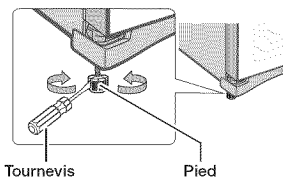

Reportez-vous au chapitre suivant pour connaître le meilleur moyen d'effectuer des réglages fins sur les portes.

## RÉGLAGES FINS SUR LES PORTES

Le réfrigérateur doit être de niveau pour que les portes soient parfaitement alignées.

Assurez-vous que votre réfrigérateur est de niveau avant de commencer.

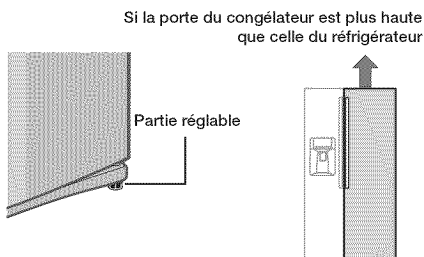

Si vous avez besoin d'aide pour la mise à niveau, consultez le chapitre précédent décrivant la mise à niveau du réfrigérateur.



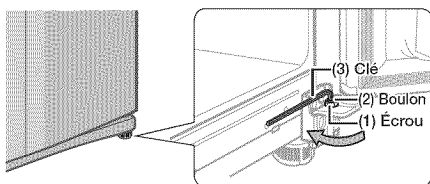

Le procédé permettant de régler chaque porte est identique. Ouvrez les portes et réglez-les, l'une après l'autre, comme suit :



1. Dévissez l'écrou ( **1** ) de la charnière inférieure jusqu'à ce qu'il atteigne l'extrémité supérieure du boulon ( **2** ).

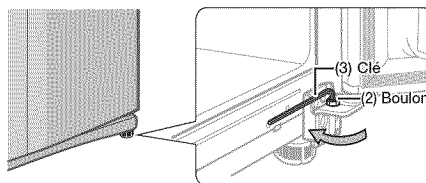

-  Lorsque vous dévissez l'écrou ( **1** ), assurez-vous d'utiliser la clé hexagonale fournie ( **3** ) pour desserrer le boulon ( **2** ) dans le sens inverse des aiguilles d'une montre (  ). Vous devez alors pouvoir dévisser l'écrou ( **1** ) avec vos doigts.

2. Réglez la différence de hauteur entre les portes en tournant le boulon ( **2** ) dans le sens des aiguilles d'une montre (  ) ou inverse des aiguilles d'une montre (  ).



-  Lorsque vous tournez dans le sens des aiguilles d'une montre (  ), la porte monte.

3. Après avoir réglé les portes, tournez l'écrou ( **1** ) dans le sens des aiguilles d'une montre (  ) jusqu'à ce qu'il atteigne l'extrémité inférieure du boulon, puis serrez le boulon à nouveau à l'aide de la clé ( **3** ) afin de fixer l'écrou en position ( **1** ).

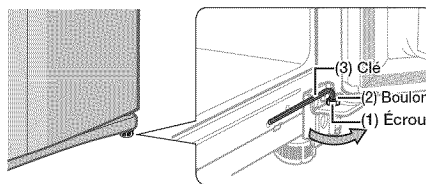

-  Si vous ne serrez pas l'écrou fermement, le boulon peut se desserrer.

## INSTALLER LE TUYAU DU DISTRIBUTEUR D'EAU

Le distributeur d'eau est l'une des fonctions très pratiques que vous offre votre nouveau réfrigérateur Samsung.

Afin de préserver votre santé, le filtre à eau Samsung supprime toutes les particules indésirables présentes dans l'eau.

Toutefois, il ne permet pas de stériliser ni de détruire les micro-organismes.

Pour cela, un purificateur d'eau est nécessaire.

L'alimentation en eau est également raccordée à la machine à glaçons.

Pour que la machine à glaçons puisse fonctionner correctement, la pression de l'eau doit être comprise entre 20 et 125 psi (138 et 862 kPa).

Si le réfrigérateur est installé dans une zone où la pression de l'eau est faible (inférieure à 20 psi), vous pouvez installer une pompe de charge pour compenser la faible pression.

Après avoir raccordé le tuyau d'eau, assurez-vous que le réservoir d'eau à l'intérieur du réfrigérateur est correctement rempli.

Pour cela, appuyez sur le levier du distributeur d'eau jusqu'à ce que l'eau s'écoule par le distributeur.



Des kits d'installation de conduite d'eau sont disponibles auprès de votre revendeur contre un supplément. Il est recommandé d'utiliser un kit d'installation de conduite d'eau composé de tube en cuivre.

### Branchement sur le tuyau d'arrivée d'eau

1. Tout d'abord, fermez l'arrivée d'eau principale et éteignez la machine à glaçon.



Le réfrigérateur ne doit PAS être branché à ce stade.

2. Localisez l'arrivée d'eau potable à laquelle relier l'appareil.
3. Installez le collier de fixation puis le robinet de sectionnement.
4. Raccordez le kit d'installation de conduite d'eau au robinet de sectionnement.

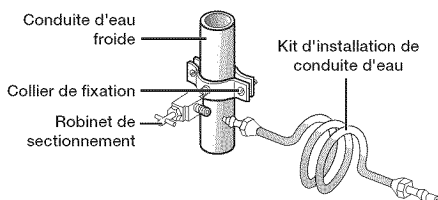

### Raccordement du tuyau d'arrivée d'eau au réfrigérateur

Vous devez vous munir de plusieurs accessoires pour effectuer ce raccordement.

Ces accessoires sont en vente sous forme de kit dans votre quincaillerie locale.

Utilisation d'un tube en cuivre	Utilisation d'un tube en plastique
<ul style="list-style-type: none"> <li>• Tube en cuivre 1/4"</li> <li>• Écrou de serrage 1/4" (x1)</li> <li>• Bague (x2)</li> </ul>	<ul style="list-style-type: none"> <li>• Tube en plastique 1/4" → Extrémité moulée (en forme de poire)</li> <li>• Écrou de serrage 1/4" (x1)</li> </ul>

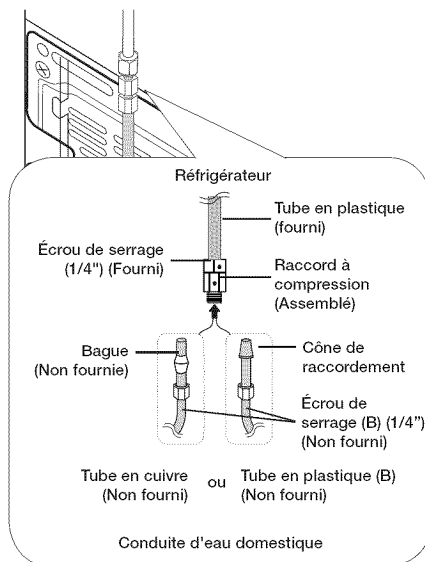

1. Reliez la conduite d'eau domestique au raccord à compression assemblé.
  - Si vous utilisez un tube en cuivre, faites glisser l'écrou de serrage ( **B** ) (non fourni) et la bague (non fournie) sur le tube en cuivre (non fourni) comme illustré.
  - Si vous utilisez un tube en plastique ( **B** ), insérez l'extrémité moulée (cône en forme de poire) du tube en plastique ( **B** ) dans le raccord à compression.



### ATTENTION

N'installez pas le tube de plastique ( **B** ) sans l'extrémité moulée (en forme de poire).

2. Serrez l'écrou de serrage ( **B** ) sur le raccord à compression.  
Prenez garde toutefois à ne pas trop le serrer ( **B** ).
3. Ouvrez l'arrivée d'eau et vérifiez l'absence de fuite à l'intérieur du réfrigérateur, autour du filtre à eau et au niveau de tous les raccords.  
Si vous détectez des gouttes d'eau ou une fuite, fermez l'arrivée d'eau principale.  
Si les fuites sont dans les zones de raccords, vérifiez-les et serrez-les si nécessaire.  
Si les fuites sont à l'intérieur du réfrigérateur, vérifiez le filtre à eau et confirmez qu'il est en position verrouillée.  
Ouvrez l'arrivée d'eau et vérifiez à nouveau qu'il n'y a plus de fuite.
4. Branchez le réfrigérateur.
5. Laissez s'écouler 3 gallons d'eau à travers le filtre avant de consommer ou d'utiliser l'eau du réfrigérateur (soit environ 6 minutes).  
Cela permet de nettoyer le système d'arrivée d'eau et de faire sortir les bulles d'air des tuyaux.

Pour ce faire, appuyez sur le bouton Water (Eau), puis accolez un grand verre ou une tasse contre le levier et poussez dessus. Laissez le récipient se remplir et videz l'eau dans l'évier de la cuisine. Répétez ensuite l'opération plusieurs fois.



Il peut s'avérer nécessaire de laisser l'eau s'écouler plus longtemps selon les installations.

6. Ouvrez la porte du réfrigérateur et vérifiez que le filtre à eau ne fuit pas.



- Après avoir allumé le réfrigérateur, patientez 1 à 2 jours avant de vous servir de la machine à glaçons.  
Pendant cette période, jetez les 1 ou 2 premiers bacs de glace afin d'évacuer toutes les impuretés de la conduite d'eau.
- Raccordez le tuyau d'eau à une source d'eau potable uniquement.
- Si vous devez réparer ou démonter le tuyau d'eau, coupez environ 1/4" du tube en plastique afin d'assurer un raccordement sûr et étanche.
- Vous pouvez rapidement tester l'arrivée d'eau à l'aide d'un gobelet.  
Dans des conditions normales, le distributeur d'eau remplit un gobelet de 5,75 oz (170 cm<sup>3</sup>) en environ 10 secondes.

## RÉGLAGE DU RÉFRIGÉRATEUR

Maintenant que votre nouveau réfrigérateur est installé, réglez-le et profitez de toutes les fonctionnalités offertes.

Votre appareil doit être complètement opérationnel une fois les étapes suivantes effectuées.

1. Assurez-vous que votre réfrigérateur est placé dans un endroit approprié avec suffisamment d'espace entre lui et le mur. Reportez-vous aux consignes d'installation fournies.
2. Une fois le réfrigérateur branché, assurez-vous que l'éclairage intérieur s'allume à l'ouverture des portes.
3. Réglez le système de contrôle de la température sur la température la plus basse et attendez une heure.  
Le congélateur doit être légèrement réfrigéré et le moteur doit tourner doucement.  
Réglez ensuite les températures que vous souhaitez pour le réfrigérateur et le congélateur.
4. Après la mise sous tension du réfrigérateur, plusieurs heures sont nécessaires pour atteindre la température appropriée.  
Une fois la température suffisamment basse, vous pouvez conserver des aliments et des boissons dans le réfrigérateur.



Si de la condensation ou des gouttes d'eau apparaissent sur les deux côtés de la partie centrale de la porte du réfrigérateur, désactivez le mode Energy Saver (Économie d'énergie) après les avoir retirées.  
(Reportez-vous aux explications sur le bouton Energy Saver (Économie d'énergie) indiquées dans la section « Utilisation du panneau de commande » à la page 19.)

### Pour éviter d'endommager le cordon d'alimentation

Pour éviter d'endommager le cordon d'alimentation, fixez chaque dépassement du cordon sur le haut arrière du réfrigérateur comme indiqué dans l'illustration ci-dessous.

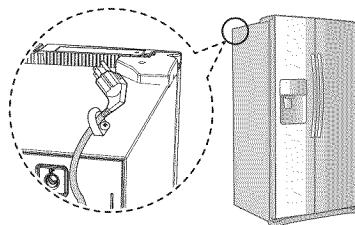

# Fonctionnement du réfrigérateur Side-by-Side SAMSUNG

## LES BOUTONS DU PANNEAU DE COMMANDE

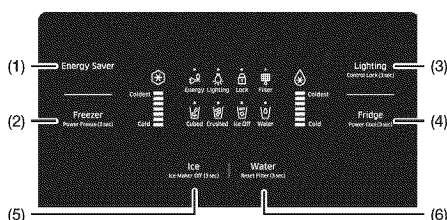

### (1) Energy Saver (Économiseur d'énergie)

Pour une meilleure efficacité énergétique, appuyez sur le bouton Energy Saver (Économie d'énergie)

Si de la condensation se développe sur les portes, désactivez le mode Energy Saver (Économie d'énergie).

### (2) Freezer/Power Freeze (3sec) (Congélateur/Congélation rapide (3 s))

Appuyez sur le bouton Freezer (Congélateur) pour régler la température du congélateur.

Appuyez sur le bouton Freezer (Congélateur) pendant 3 secondes pour activer la fonction Power Freezer (Congélation rapide) qui permet d'accélérer le processus de congélation dans le congélateur.

Cela peut être utile lorsque vous avez besoin de congeler rapidement des aliments qui gâtent facilement ou en cas de surchauffe du congélateur (par exemple, si la porte est restée ouverte).

Si vous devez congeler une grande quantité d'aliments, activez la fonction Power Freeze (Congélation rapide) au moins 20 heures avant de placer les aliments dans le congélateur.

### Lighting / Control Lock (3sec) (3) (Éclairage/Verrouillage de commande (3 s))

Appuyez sur le bouton Lighting (Éclairage) pour allumer la lampe DEL du distributeur.

Appuyez sur ce bouton pendant 3 secondes pour verrouiller tous les boutons et désactiver le distributeur.

### Fridge / Power Cool (3sec) (4) (Réfrigérateur/Refroidissement rapide (3 s))

Appuyez sur le bouton Fridge (Réfrigérateur) pour régler la température du réfrigérateur.

Appuyez sur le bouton Fridge (Réfrigérateur) pendant 3 secondes pour activer la fonction Power Cool (Refroidissement rapide) qui permet d'accélérer le processus de refroidissement dans le congélateur.

### (5) Ice / Ice Maker off (3sec) (Désactivation glace/machine à glaçons (3 s))

Appuyez sur le bouton Ice (Glace) pour sélectionner des glaçons ou de la glace pilée ou pour désactiver le distributeur.

Appuyez et maintenez le bouton Ice (Glace) pendant 3 secondes pour désactiver la fonction de fabrication de glace.

Appuyez et maintenez à nouveau le bouton Ice (Glace) pendant 3 secondes pour réactiver la fonction de fabrication de glace.

### (6) Water/Filter Reset (3sec) (Eau/Réinitialisation du filtre (3 s))

Appuyez sur le bouton Water (Eau) pour activer le distributeur d'eau.

Après avoir changé le filtre, appuyez sur le bouton Water (Eau) pendant 3 secondes pour réinitialiser le voyant du filtre.



Pour désactiver les fonctions secondaires (ex. : Power Freeze (Congélation rapide), Ice Off (Désactivation glace), Power Cool (Refroidissement rapide) et Control Lock (Verrouillage de commande)), appuyez à nouveau sur le bouton correspondant pendant 3 secondes.

## UTILISATION DU PANNEAU DE COMMANDE

### Freezer/Fridge (Congélateur / Réfrigérateur) (Réglage de la température)

Appuyez sur le bouton Freezer (Congélateur) ou Fridge (Réfrigérateur) jusqu'à ce que la température souhaitée soit réglée.

Pour baisser la température, appuyez sur le bouton Freezer (Congélateur) ou Fridge (Réfrigérateur) jusqu'à ce qu'un plus grand nombre de DEL soient allumées.

Pour augmenter la température, appuyez sur le bouton Freezer (Congélateur) ou Fridge (Réfrigérateur) jusqu'à ce que moins de DEL soient allumées.

À chaque pression sur le bouton Freezer (Congélateur) ou Fridge (Réfrigérateur), le témoin de température change de la façon indiquée ci-dessous.

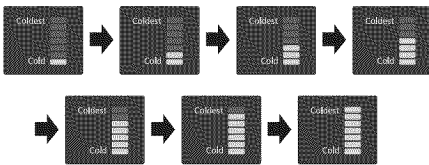

### Congélation rapide

Cette icône s'allume lorsque vous activez la fonction Power Freeze (Congélation rapide). La fonction Power Freeze (Congélation rapide) permet de générer de l'air froid pendant 50 heures en continu, refroidissant ainsi le réfrigérateur plus rapidement.

Cela peut être utile lorsque vous avez besoin de baisser rapidement la température dans le réfrigérateur ou de faire des glaçons rapidement. Lorsque le congélateur est suffisamment froid ou que vous avez assez de glaçons, appuyez à nouveau sur le bouton Freezer (Congélation) pendant 3 secondes pour annuler la fonction Power Freeze (Congélation rapide).



Lorsque vous utilisez cette fonction, la consommation énergétique du réfrigérateur peut augmenter. N'oubliez pas de la désactiver lorsque vous ne l'utilisez plus et de régler à nouveau le congélateur sur la température d'origine.

### Économie d'énergie

Cette icône s'allume lorsque vous activez la fonction « Energy Saver » (Économie d'énergie).

La fonction Energy Saver (Économie d'énergie) s'active automatiquement lorsque le réfrigérateur est sous tension.

Si la condensation apparaît sur les portes, désactivez la fonction Energy Saver (Économie d'énergie).

### Éclairage

Cette icône s'allume lorsque vous activez la fonction d'éclairage. Lorsque cette icône est allumée, l'éclairage du distributeur (situé sous l'affichage) est allumé en continu.

Si vous souhaitez que l'éclairage du distributeur s'allume uniquement lorsque le distributeur est utilisé, appuyez sur le bouton Lighting (Éclairage) pour désactiver le mode continu.

### Control Lock (Verrouillage de commande)

Cette icône s'allume lorsque vous activez la fonction de verrouillage. Lorsque l'icône Control Lock (Verrouillage de commande) est allumée, tous les boutons du panneau, y compris le bouton Ice (Glace) ainsi que les distributeurs sont verrouillés et désactivés. Appuyez et maintenez le bouton Lighting/Control Lock (Éclairage/Verrouillage de commande) pendant 3 secondes pour désactiver le verrouillage de commande et réactiver les boutons du panneau.

### Voyant du filtre

Cette icône devient rouge lorsque vous devez remplacer le filtre, généralement après que le réfrigérateur a délivré 300 gallons d'eau environ (après environ 6 mois).

Le voyant du filtre est éteint lorsque vous insérez pour la toute première fois le filtre d'eau.

### Refroidissement rapide

Cette icône s'allume lorsque vous activez la fonction Power Cool (Refroidissement rapide). Cette fonction permet d'accélérer le processus de refroidissement du réfrigérateur.

Si vous sélectionnez Power Cool (Refroidissement rapide), la température intérieure du réfrigérateur diminue progressivement pendant environ deux heures et demie.

Lorsque vous voulez désactiver la fonction Power Cool (Refroidissement rapide), appuyez sur le bouton Fridge/Power Cool (3 sec) (Réfrigérateur (Refroidissement rapide (3 s))) et maintenez-le de nouveau enfoncé pendant 3 secondes.

## Glaçons , glace pilée

Profitez de glaçons ou de glace pilée en sélectionnant votre préférence sur le panneau de commande à affichage numérique. Le voyant du type de glace indique la forme choisie.

## Ice Off (Désactivation glace)

Cette icône s'allume lorsque vous activez la fonction Ice Off (Désactivation glace). Lorsque l'icône Ice Off (Désactivation glace) est allumée, la machine à glaçons est désactivée.

## Water (Eau)

Cette icône s'allume lorsque vous activez la fonction Water (Eau). Lorsque l'icône Water (Eau) est allumée, le distributeur d'eau est activé.

## Désactivation de l'affichage

Pour économiser l'énergie, l'affichage du panneau s'éteint automatiquement sous les conditions suivantes : Lorsqu'aucun bouton n'est actionné, lorsqu'aucune porte n'a été ouverte, ou lorsqu'aucun levier de distributeur n'a été poussé pendant un certain temps. Cependant, l'icône correspondant à votre sélection (eau ou glaçons/glace pilée) reste allumée. Lorsque vous appuyez sur un bouton, ouvrez une porte ou poussez un levier du distributeur, l'affichage du panneau est réactivé. À l'exception des boutons Water (Eau) et Ice (Glace), tous les boutons de fonction deviennent opérationnels dès l'instant où vous retirez votre doigt du bouton.

## ATTENTION

Si le tuyau d'arrivée d'eau du réfrigérateur n'est pas connecté et si le réfrigérateur n'est pas alimenté en eau, ce dernier émettra un bruit inhabituel si la machine à glaçons est activée ou si vous poussez le levier distributeur d'eau. Pour faire cesser ces bruits, appuyez sur le bouton Ice (Glace) jusqu'à ce que l'icône Ice Off (Désactivation glace) s'allume (au moins

3 secondes), indiquant que la machine à glaçons est éteinte.

Si le tuyau d'arrivée d'eau est connecté et si votre réfrigérateur émet des bruits inhabituels, vérifiez si la vanne d'arrivée d'eau sur le tuyau connecté au réfrigérateur est fermée, empêchant ainsi l'eau de circuler vers le réfrigérateur.

Si la vanne est fermée, ouvrez-la.

## Mode Cooling Off (Sans refroidissement) (mode Demo (Démon))



Le mode Sans refroidissement (également appelé mode Démon) est destiné aux vendeurs qui mettent les réfrigérateurs en démonstration dans leur magasin. En mode sans refroidissement, seuls le moteur du ventilateur et les voyants du réfrigérateur fonctionnent ; les compresseurs du réfrigérateur et du congélateur sont désactivés et ne produisent donc pas de froid.

Pour activer le mode Sans refroidissement, appuyez sur les boutons Energy Saver (Économie d'énergie) et Freezer (Congélateur) pendant 5 secondes en fonctionnement normal. Le réfrigérateur émet un signal sonore et le message OFF apparaît à l'écran.

Pour annuler le mode Sans refroidissement, appuyez à nouveau sur les boutons Energy Saver (Économie d'énergie) et Freezer (Congélateur) pendant 5 secondes, jusqu'à l'émission du signal sonore. Le mode Sans refroidissement est disponible uniquement sur les réfrigérateurs vendus aux États-Unis.

## ATTENTION

Si votre réfrigérateur semble fonctionner, mais il ne refroidit pas et les voyants de température du congélateur et du réfrigérateur se déplacent, le réfrigérateur est en mode Sans refroidissement. Pour annuler le mode Sans refroidissement, suivez les instructions ci-dessus.

## UTILISATION DU DISTRIBUTEUR DE GLACE ET D'EAU FROIDE

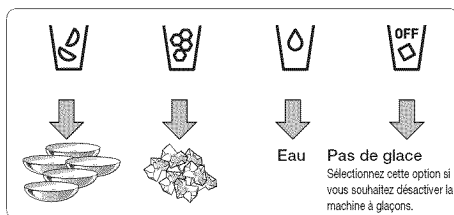

### Utilisation du distributeur d'eau

Appuyez sur le bouton Water (Eau) du panneau de commande. Placez votre verre sous la sortie d'eau et poussez doucement le levier du distributeur jusqu'à ce qu'un petit clic se fasse entendre. Assurez-vous que le verre est aligné sur le levier afin d'éviter les projections.

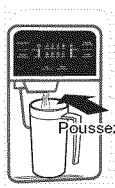

### Pour obtenir de l'eau plus froide

- L'eau distribuée est froide, non glacée.
- Lorsque vous désirez de l'eau plus froide, mettez de la glace dans votre verre avant de le remplir d'eau pour éviter d'être éclaboussé.

### Utilisation du distributeur de glace

Appuyez sur le bouton Ice (Glace) pour sélectionner le type de glace que vous souhaitez obtenir.

Placez votre verre sous la sortie du distributeur et poussez légèrement le levier.

Veuillez à ce que le verre se situe bien en dessous du distributeur afin d'éviter que la glace ne se déverse à côté.

Si vous appuyez sur le bouton Cubed Ice (Glaçons) après avoir utilisé le mode Crushed Ice (Glace pilée), une petite quantité de glace pilée peut sortir du distributeur ; ceci est parfaitement normal.

## CONSERVATION D'ALIMENTS

Votre réfrigérateur Side-By-Side Samsung a été conçu pour offrir des fonctions et caractéristiques permettant un gain d'espace très appréciable.

Voici quelques-uns des compartiments personnalisés conçus pour conserver vos aliments au frais plus longtemps. **Important :** Emballez bien les aliments avant de les placer au réfrigérateur et veillez à ce que les récipients soient aussi hermétiques que possible pour éviter la pénétration des odeurs dans la glace dans la machine à glaçons.

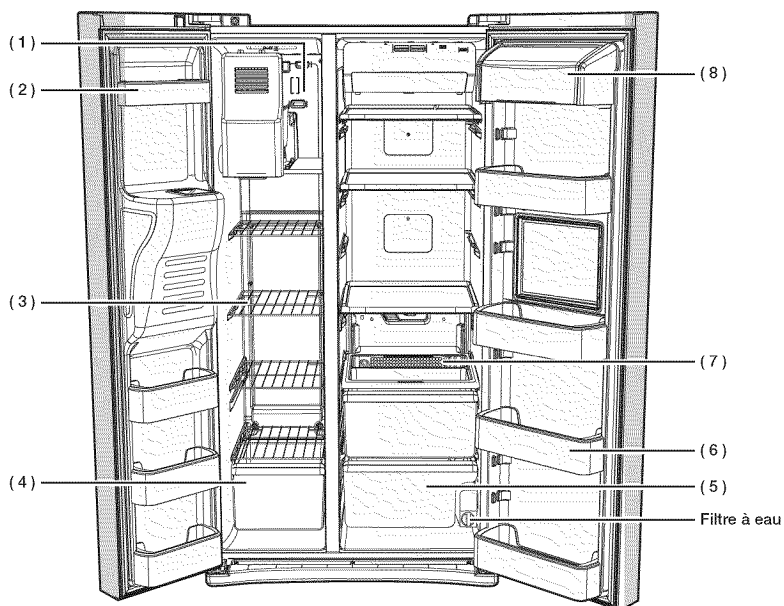

### ATTENTION

Les instructions d'utilisation suivantes concernent plusieurs modèles ; il est donc possible que les instructions de votre réfrigérateur soient légèrement différentes de celles spécifiées dans ce manuel.

## Conservation d'aliments au congélateur

### (1) Espace supplémentaire

- Permet de stocker des aliments surgelés (ex. : pizzas, pâtes, burritos et fajitas).
- Afin d'éviter que la glace ne s'imprègne de mauvaises odeurs, emballez soigneusement les aliments.

### (2) Bacs de la porte

Il peut être utilisé pour conserver des aliments surgelés de petite taille.

### (3) Grille

Permet de stocker des aliments surgelés.

### (4) Bac du congélateur

Permet de stocker de la viande ou d'autres aliments surgelés. Les aliments stockés doivent être soigneusement emballés dans du papier aluminium ou dans d'autres matériaux d'emballage ou récipients appropriés.

## Conservation d'aliments au réfrigérateur

### (5) Bac à fruits et légumes

Il permet de conserver la fraîcheur de vos fruits et légumes.

### (6) Bac de la porte

Il est conçu pour ranger les aliments volumineux (ex. : bouteilles de lait et autres bouteilles et récipients de grande taille).

### (7) Clayette en verre

Elles sont conçues pour résister aux fissures. Elles permettent de stocker des aliments et des boissons. La formation de marques circulaires à la surface du verre est un phénomène normal ; vous pouvez les faire disparaître à l'aide d'un chiffon humide.

### (8) Compartiment à produits laitiers

Il permet de conserver des produits alimentaires quotidiens de plus faible dimension (ex. : beurre, margarine, yaourts, briques de crème fraîche, etc.).



Installez les bouteilles côte à côte afin d'éviter qu'elles ne se renversent à l'ouverture de la porte du réfrigérateur.

## ⚠ AVERTISSEMENT

- Si vous prévoyez de vous absenter pendant une période prolongée, videz le réfrigérateur et éteignez-le. Essuyez l'excédent d'humidité à l'intérieur et laissez les portes ouvertes. Cela évite la formation d'odeurs et de moisissures.
- Si vous prévoyez de laisser le réfrigérateur inutilisé pendant une période prolongée, débranchez-le.
- Une détérioration de l'isolation du cordon d'alimentation risquerait de provoquer un incendie.

# Nettoyage et entretien de votre réfrigérateur Side-by-Side

## RETRAIT DES ACCESSOIRES DU CONGÉLATEUR/RÉFRIGÉRATEUR

1. Bac de la porte/Compartiment à produits laitiers  
Pour le retirer, saisissez fermement le bac de la porte avec les deux mains et soulevez-le légèrement.

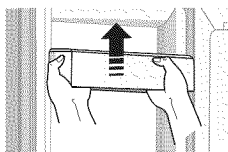

2. Clayettes  
Tirez la clayette aussi loin que possible. Puis, soulevez-la et retirez-la. (Grille/Clayette en verre)

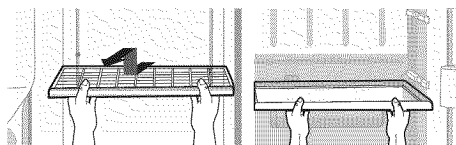

3. Tiroir  
Pour retirer les tiroirs, ouvrez-les à fond puis soulevez-les légèrement et tirez-les vers vous. (Tiroir/Bac à fruits et légumes)

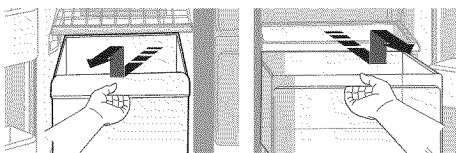

## NETTOYAGE DU RÉFRIGÉRATEUR

Un bon entretien de votre réfrigérateur Side-By-Side Samsung prolongera sa durée de vie et évitera l'apparition de mauvaises odeurs et de germes.

### Nettoyage de la partie intérieure

Nettoyez les parois et accessoires intérieurs à l'aide d'un nettoyant doux puis essuyez à l'aide d'un chiffon doux.

Vous pouvez retirer les bacs et les clayettes pour un nettoyage plus en profondeur.

Veillez simplement à bien les sécher avant de les remettre en place.

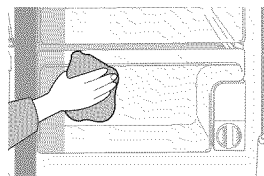

### Nettoyage de la partie extérieure

Essuyez le panneau de commande et l'écran numérique à l'aide d'un chiffon doux et propre. Vaporisez l'eau sur le chiffon au lieu de la vaporiser directement sur le réfrigérateur. Ceci permet de répartir uniformément l'humidité sur la surface.

Les portes, poignées et surfaces du châssis doivent être nettoyées à l'aide d'un nettoyant doux puis essuyées à l'aide d'un chiffon doux. Afin de préserver son aspect, lustrez les parois extérieures une ou deux fois par an.

### **AVERTISSEMENT**

N'utilisez pas de benzène, de diluant ou d'eau de Javel (Clorox™) pour le nettoyage. Ces produits risquent d'endommager la surface de l'appareil et de provoquer un incendie.

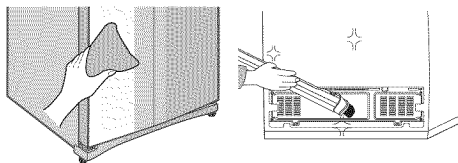

### **Nettoyage des joints de porte en caoutchouc**

Si les joints des portes en caoutchouc sont sales, les portes risquent de ne plus se fermer correctement et le fonctionnement du réfrigérateur ne sera plus optimal.

Maintenez les joints de porte propres en permanence en nettoyant les portes à l'aide d'un produit doux et d'un chiffon humide. Essuyez à l'aide d'un chiffon propre et doux.

### **ATTENTION**

Ne vaporisez pas d'eau sur le réfrigérateur lorsqu'il est branché ; vous risqueriez de vous électrocuter. Ne nettoyez pas le réfrigérateur à l'aide de benzène, de diluant ou de nettoyant pour voiture, car cela risque de provoquer un incendie.

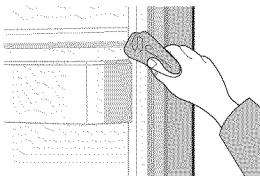

### **Remplacement de l'éclairage par DEL**

#### **ATTENTION**

Ne tentez jamais de démonter ou de remplacer vous-même le système d'éclairage par DEL. Pour cela, contactez le service de dépannage Samsung.

### **REPLACEMENT DU FILTRE À EAU**

 Remplacez le filtre à eau lorsque l'indicateur du filtre à eau devient rouge. Le filtre à eau se situe sur le coin inférieur droit du réfrigérateur.

Pour faciliter le remplacement du filtre à eau, vous pouvez fermer l'arrivée d'eau et vider l'eau restante dans le tuyau en appuyant sur le bouton Water (Eau) ou en appuyant un verre contre le levier du distributeur d'eau.

1. Faites tourner le filtre à eau de 90° dans le sens inverse des aiguilles d'une montre.

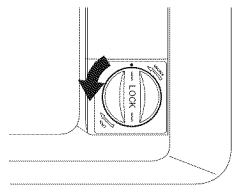

2. Retirez l'ancien filtre à eau de son logement.

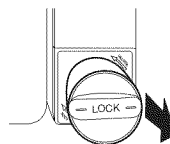

3. Insérez un filtre à eau neuf dans le logement du filtre.

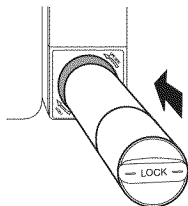

4. Faites tourner le filtre à eau neuf de 90 degrés dans le sens des aiguilles d'une montre.

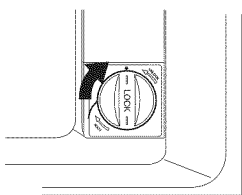

5. Après avoir changé le filtre, appuyez sur le bouton Water (Eau) pendant 3 secondes pour réinitialiser le voyant du filtre. Confirmez que le voyant devient bleu. Lors du changement du filtre à eau, de l'eau peut s'écouler du logement du filtre à eau. Assurez-vous d'essuyer l'eau qui aurait pu s'échapper.

### Éliminer toute substance résiduelle présente à l'intérieur du tuyau d'arrivée d'eau après installation d'un filtre neuf

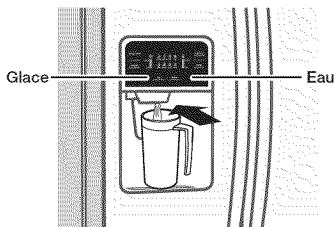

1. Ouvrez l'arrivée d'eau principale.
2. Appuyez sur le bouton Water (Eau) du panneau de commande. Placez une tasse ou un verre sous la sortie de glaçons, puis poussez la tasse ou le verre contre le levier du distributeur jusqu'à entendre un « clic ».
3. Laissez l'eau s'écouler pendant environ 6 minutes (3 gallons). Cela permet de nettoyer le système d'arrivée d'eau et de faire sortir les bulles d'air des tuyaux.
4. Il peut s'avérer nécessaire de laisser l'eau s'écouler plus longtemps selon les installations.
5. Ouvrez la porte du réfrigérateur et vérifiez que le filtre à eau ne fuit pas.



Une très petite quantité d'eau peut jaillir du distributeur d'eau après installation d'une cartouche neuve. Ce phénomène s'explique par la présence de bulles d'air dans le tuyau. Cela n'empêche pas le fonctionnement du réfrigérateur.

# Dépannage

PROBLÈME	SOLUTION
<b>Le réfrigérateur ne fonctionne pas du tout ou ne refroidit pas suffisamment.</b>	<ul style="list-style-type: none"> <li>• Vérifiez que la prise d'alimentation est correctement branchée.</li> <li>• Le système de contrôle de la température situé sur le panneau d'affichage est-il réglé sur la température correcte ? Essayez de le régler sur une température inférieure.</li> <li>• Le réfrigérateur est-il exposé à la lumière directe du soleil ou situé à proximité d'une source de chaleur ?</li> <li>• L'arrière du réfrigérateur est-il trop près du mur, empêchant donc l'air de circuler ?</li> <li>• Vérifiez si la fonction Cooling Off (Sans refroidissement) est activée. Si l'indicateur de la Température congélateur/réfrigérateur se déplace, reportez-vous à la page 20 pour annuler la fonction Cooling Off (Sans refroidissement).</li> </ul>
<b>Les aliments dans le réfrigérateur sont gelés.</b>	<ul style="list-style-type: none"> <li>• Le système de contrôle de la température situé sur le panneau d'affichage est-il réglé sur la température correcte ? Essayez de le régler sur une température plus élevée.</li> <li>• La température ambiante est-elle très basse ?</li> <li>• Avez-vous entreposé des aliments riches en eau dans la partie la plus froide du réfrigérateur ?</li> </ul>
<b>Des bruits inhabituels sont audibles.</b>	<ul style="list-style-type: none"> <li>• Vérifiez que le réfrigérateur est de niveau et stable.</li> <li>• Si le tuyau d'arrivée d'eau du réfrigérateur n'est pas connecté et si le réfrigérateur n'est pas alimenté en eau, ce dernier émettra un bruit inhabituel si la machine à glaçons est activée ou si vous poussez le levier distributeur d'eau. Pour faire cesser ces bruits, appuyez pendant 3 secondes au moins sur le bouton Ice (Glace) jusqu'à ce que l'icône Ice Off (Désactivation glace) s'allume ce qui indique que la machine à glaçons est éteinte.</li> <li>• Un cliquetis est audible à l'intérieur du réfrigérateur, cela est normal. Il se produit car les différentes parties se rétractent ou se distendent suite aux variations de température à l'intérieur du réfrigérateur.</li> </ul>
<b>Les coins avant de l'appareil sont chauds et de la condensation se forme.</b>	<ul style="list-style-type: none"> <li>• Cette sensation de chaleur est normale, car des systèmes anti-condensation sont installés dans les coins avant du réfrigérateur.</li> <li>• La porte du réfrigérateur est-elle entrebâillée ? De la condensation peut se former lorsque la porte reste ouverte pendant une durée prolongée.</li> </ul>
<b>La glace ne s'écoule pas.</b>	<ul style="list-style-type: none"> <li>• Avez-vous attendu 12 heures après l'installation du tuyau d'arrivée d'eau avant de fabriquer de la glace ?</li> <li>• Le tuyau d'arrivée d'eau est-il connecté et le robinet de sectionnement est-il ouvert ?</li> <li>• Avez-vous arrêté manuellement la fonction de fabrication des glaçons ? Assurez-vous que le bouton Ice Type (Forme de la glace) est réglé sur Cubed (Glaçons) ou Crushed (Glace Piliée).</li> <li>• De la glace est-elle bloquée à l'intérieur du bac de la machine à glaçons ?</li> <li>• La température du congélateur est-elle trop élevée ? Réglez le congélateur sur une température plus basse.</li> </ul>
<b>Vous entendez de l'eau glouglouter dans le réfrigérateur.</b>	<ul style="list-style-type: none"> <li>• Ceci est tout à fait normal. Ce son provient du fluide réfrigérant qui circule dans le réfrigérateur.</li> </ul>
<b>Le réfrigérateur dégage une odeur désagréable.</b>	<ul style="list-style-type: none"> <li>• Un aliment est-il gâté ?</li> <li>• Vérifiez que les aliments qui sentent fort (du poisson, par exemple) sont emballés hermétiquement.</li> <li>• Nettoyez régulièrement votre congélateur et jetez tout aliment périmé ou suspect.</li> </ul>
<b>Du gel se forme sur les parois du congélateur.</b>	<ul style="list-style-type: none"> <li>• L'orifice d'aération est-il obstrué ? Assurez-vous que l'air puisse circuler librement.</li> <li>• Ménagez un espace suffisant entre les aliments pour permettre une circulation efficace de l'air.</li> <li>• La porte du congélateur est-elle fermée correctement ?</li> </ul>
<b>Le distributeur d'eau ne fonctionne pas.</b>	<ul style="list-style-type: none"> <li>• Le tuyau d'arrivée d'eau est-il connecté et le robinet de sectionnement est-il ouvert ?</li> <li>• Le tuyau d'arrivée d'eau est-il écrasé ou pincé ? Vérifiez que le tuyau est entièrement dégagé.</li> <li>• Le réservoir d'eau a-t-il gelé car la température du réfrigérateur est trop basse ? Sélectionnez une température plus élevée sur l'écran principal.</li> </ul>

# Si une opération de maintenance s'avère nécessaire

N'hésitez pas à appeler un centre de service agréé Samsung proche en lui communiquant votre nom, votre adresse et votre numéro de téléphone lorsque votre appareil ne fonctionne pas correctement.

## Renseignements relatifs à la garantie (CANADA)

### Garantie limitée à l'acheteur initial

Cet appareil Samsung est garanti par Samsung Electronics Canada, Inc. (désigné ci-après par SECA) contre les défauts de fabrication matériels ou une malfaçon durant les périodes suivantes :

Main d'œuvre : 1 an (à domicile)

Pièces : 1 an

Compresseur inverseur : 10 ans

SECA garantit en outre que si cet appareil ne fonctionne pas correctement durant la période de garantie spécifiée et que le dysfonctionnement est dû à une malfaçon ou à un matériau défectueux, SECA réparera ou remplacera l'appareil à sa discrétion. Le service à domicile n'est pas disponible partout. Communiquez avec nous pour savoir si le service à domicile est actuellement disponible dans votre région en utilisant les coordonnées se trouvant au dos de votre garantie.

Toutes les réparations ou tous les remplacements de pièces sous garantie doivent être effectués par un centre de service agréé SECA. (Pour localiser le centre de service SECA le plus proche, appelez le 1-800-SAMSUNG (7267864) ou visitez notre site Web à l'adresse [www.samsung.com/ca](http://www.samsung.com/ca))

### Obligation du propriétaire initial

La preuve d'achat datée originale doit être conservée par le client et il s'agit de la seule preuve d'achat acceptable. Elle doit être présentée au centre de service agréé SECA au moment de l'intervention avant que les services de garantie ne soient rendus. Pour tous les modèles subissant une intervention en après-vente, le transport vers et depuis le centre de service agréé relève de la responsabilité du client.

### Exclusions de la garantie

Cette garantie ne couvre pas les dommages provoqués par un accident, un incendie, une inondation et/ou toutes autres catastrophes naturelles, une manipulation, une tension d'alimentation ou une installation incorrectes, des réparations incorrectes ou non-autorisées, une utilisation commerciale ou enfin des dommages survenus au cours de l'expédition. Les ajustements de la part du client qui sont expliqués dans ce manuel d'utilisation ne sont pas couverts par les dispositions de la présente garantie. Cette garantie sera automatiquement annulée pour toute unité reçue avec un numéro de série manquant ou altéré. Cette garantie est valide uniquement pour les produits achetés et utilisés au Canada.

**Samsung Electronics Canada Inc., Service Clientèle**  
**55 Standish Court Mississauga, Ontario L5R 4B2**  
**Canada**

**Centre d'assistance clientèle 1-800-SAMSUNG (726-7864)**  
**Fax du centre d'assistance clientèle 1-866-436-4617**

Pour toute question ou tout commentaire concernant des produits Samsung, veuillez communiquer avec le centre d'assistance clientèle SAMSUNG.  
SAMSUNG ELECTRONICS CANADA, INC.  
55 STANDISH COURT MISSISSAUGA, ONTARIO L5R 4B2 CANADA  
TÉL : 905-542-3535 TÉLÉCOPIEUR : 905-542-3835  
1-800-SAMSUNG (726-7864)  
[www.samsung.com/ca](http://www.samsung.com/ca)

# Mémo

---

# Mémo

---

# Mémo

---



DES QUESTIONS OU DES COMMENTAIRES ?

PAYS	APPELEZ LE	OU RENDEZ-VOUS SUR LE SITE	ÉCRIVEZ À
ÉTATS-UNIS	1-800-SAMSUNG (726-7864)	<a href="http://www.samsung.com">www.samsung.com</a>	Samsung Electronics America, Inc. 85 Challenger Road Ridgefield Park, NJ 07660
CANADA	1-800-SAMSUNG (726-7864)	<a href="http://www.samsung.com/ca">www.samsung.com/ca</a> (Anglais) <a href="http://www.samsung.com/ca_fr">www.samsung.com/ca_fr</a> (Français)	Samsung Electronics Canada Inc. Service clientèle, 55 Standish Court Mississauga, Ontario L5R 4B2 Canada



DA68-02981B-00