

# beurer

## HS 100



<b>DE</b> Haarglätter Gebrauchsanweisung .....4	<b>PL</b> Prostownica do włosów Instrukcja obsługi.....62
<b>EN</b> Hair straightener Instructions for use .....13	<b>NL</b> Stijltang Gebruiksaanwijzing.....71
<b>FR</b> Lisseur Mode d'emploi.....21	<b>DA</b> Glattejern Betjeningsvejledning.....80
<b>ES</b> Plancha para el pelo Instrucciones de uso.....29	<b>SV</b> Plattång Bruksanvisning .....88
<b>IT</b> Piastra stiracapelli Istruzioni per l'uso.....37	<b>NO</b> Rettetang Bruksanvisning .....96
<b>TR</b> Saç düzleştirici Kullanım kılavuzu .....45	<b>FI</b> Hiustensuoristaja Käyttöohje.....104
<b>RU</b> Выпрямитель для волос Инструкция по применению.....53	

The CE mark, consisting of the letters 'C' and 'E' in a stylized font, indicating compliance with European safety standards.

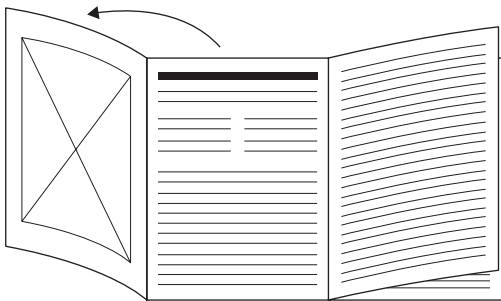

- DE** Klappen Sie vor dem Lesen der Gebrauchsanweisung die Seite 3 aus.
- EN** Unfold page 3 before reading the instructions for use.
- FR** Dépliez la page 3 avant de lire le mode d'emploi.
- ES** Despliegue la página 3 antes de leer las instrucciones de uso.
- IT** Prima di leggere le istruzioni per l'uso aprire la pagina 3.
- TR** Kullanım kılavuzunu okumadan önce 3. sayfayı açın.
- RU** Перед чтением инструкции по применению разложите страницу 3.
- PL** Przed przeczytaniem instrukcji obsługi otworzyć stronę 3.
- NL** Vouw pagina 3 uit om de gebruiksaanwijzing te kunnen lezen.
- DA** Fold side 3 ud, før du læser betjeningsvejledningen.
- SV** Vik ut sid. 3 innan du läser bruksanvisningen.
- NO** Åpne side 3 før du leser bruksanvisningen.
- FI** Käännä sivu 3 auki ennen käyttöohjeen lukemista.

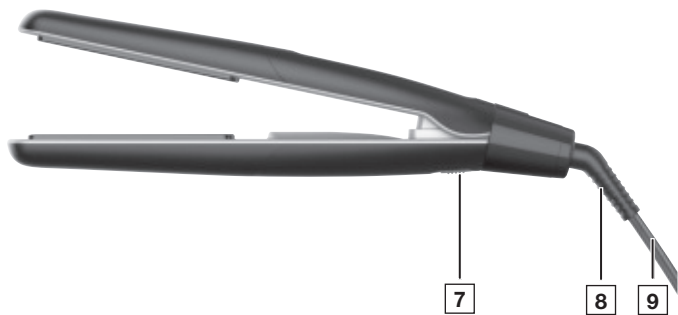
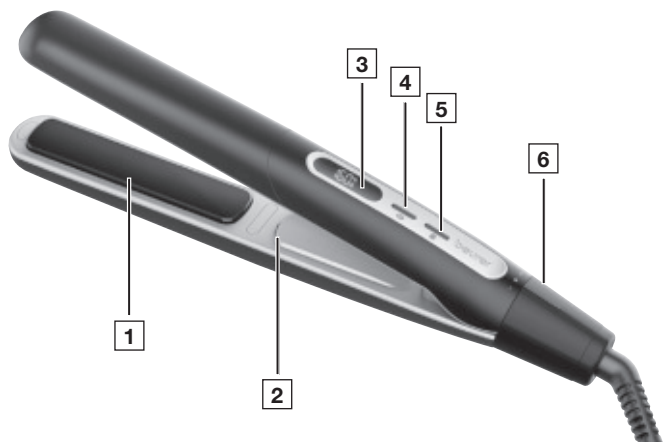



**Lesen Sie diese Gebrauchsanweisung sorgfältig durch. Befolgen Sie die Warn- und Sicherheitshinweise. Bewahren Sie die Gebrauchsanweisung für den späteren Gebrauch auf. Machen Sie die Gebrauchsanweisung anderen Benutzern zugänglich. Geben Sie bei Weitergabe des Geräts auch die Gebrauchsanweisung mit.**

## Lieferumfang

Überprüfen Sie den Lieferumfang auf äußere Unversehrtheit der Kartonverpackung und auf die Vollständigkeit des Inhalts. Vor dem Gebrauch ist sicherzustellen, dass das Gerät und Zubehör keine sichtbaren Schäden aufweisen und jegliches Verpackungsmaterial entfernt wird. Benutzen Sie es im Zweifelsfall nicht und wenden Sie sich an Ihren Händler oder an die angegebene Kundendienstadresse

- 1 Haarglätter
- 1 Aufbewahrungsbox
- 1 Diese Gebrauchsanweisung

## Inhaltsverzeichnis

1. WICHTIGE SICHERHEITSHINWEISE .....	5	5. REINIGUNG UND PFLEGE..	10
2. ZEICHENERKLÄRUNG .....	7	6. ENTSORGUNG.....	11
3. GERÄTEBESCHREIBUNG.....	8	7. TECHNISCHE DATEN .....	12
4. ANWENDUNG .....	8	8. GARANTIE .....	12



# 1. **WICHTIGE SICHERHEITSHINWEISE**

- Verwenden Sie das Gerät für den Zweck, für den es entwickelt wurde und auf die in dieser Gebrauchsanweisung angegebenen Art und Weise. Jeder unsachgemäße Gebrauch kann gefährlich sein!
- Dieses Gerät kann von Kindern ab 8 Jahren sowie von Personen mit verringerten physischen, sensorischen oder mentalen Fähigkeiten oder Mangel an Erfahrung und Wissen benutzt werden, wenn sie beaufsichtigt oder bezüglich des sicheren Gebrauchs des Gerätes unterwiesen wurden und die daraus resultierenden Gefahren verstehen.
- Kinder dürfen nicht mit dem Gerät spielen.
- Erstickungsgefahr! Halten Sie Kinder von Verpackungsmaterialien fern.
- Reinigung und Benutzer-Wartung dürfen nicht durch Kinder durchgeführt werden, es sei denn, sie sind beaufsichtigt.
-  Dieses Gerät nicht in die Nähe von Bädewannen, Duschwannen oder anderen Gefäßen benutzen, die Wasser enthalten.
- Stromschlaggefahr! Tauchen Sie das Gerät niemals in Wasser oder andere Flüssigkeiten! Sollte das Gerät ins Wasser fallen, greifen Sie nicht ins Wasser! Schalten Sie zuerst die Sicherung am Sicherungskasten aus und ziehen Sie danach den Netzstecker aus der Steckdose.

- Wenn das Gerät in einem Badezimmer verwendet wird, ist nach Gebrauch der Stecker zu ziehen, da die Nähe von Wasser eine Gefahr darstellt, auch wenn das Gerät ausgeschaltet ist.
- Als zusätzlicher Schutz wird die Installation einer Fehlerstrom-Schutzeinrichtung (FI/RCD) mit einem Bemessungsauslösestrom von nicht mehr als 30 mA im Badezimmer-Stromkreis empfohlen. Fragen Sie Ihren Installateur um Rat.
- Wenn die Netzanschlussleitung dieses Gerätes beschädigt wird, muss sie durch den Hersteller oder seinen Kundendienst oder eine ähnlich qualifizierte Person ersetzt werden, um Gefährdungen zu vermeiden. Verwenden Sie das Gerät nicht, wenn es beschädigt ist oder nicht korrekt funktioniert.
- Dieses Gerät ist nicht für den Gebrauch in gewerblichen Bereichen konstruiert.
- Ziehen, verdrehen und knicken Sie nicht das Netzkabel ! Entwirren Sie das Netzkabel , wenn es verdreht ist. Wickeln Sie nicht das Netzkabel  um das Gerät!
- Sie dürfen das Gerät keinesfalls öffnen oder reparieren, da sonst eine einwandfreie Funktion nicht mehr gewährleistet ist. Bei Nichtbeachtung erlischt die Garantie.
- Der Haarglätter darf ausschließlich zum Glätten und in Form bringen von Haaren in Eigenanwendung für den Privatgebrauch verwendet werden!

## 2. ZEICHENERKLÄRUNG

Auf dem Gerät, in der Gebrauchsanweisung, auf der Verpackung und auf dem Typschild des Geräts werden folgende Symbole verwendet:

	<b>GEFAHR</b> Das Gerät darf nicht in der Nähe von Wasser oder im Wasser (z. B. Waschbecken, Dusche, Badewanne) verwendet werden – Gefahr eines Stromschlags!
	Warnhinweis auf Verletzungsgefahren oder Gefahren für Ihre Gesundheit.
	<b>Produktinformation</b> Hinweis auf wichtige Informationen
	Kennzeichnung zur Identifikation des Verpackungsmaterials. A = Materialabkürzung, B = Materialnummer: 1-7 = Kunststoffe, 20-22 = Papier und Pappe
	Gebrauchsanweisung lesen
	<b>CE-Kennzeichnung</b> Dieses Produkt erfüllt die Anforderungen der geltenden europäischen und nationalen Richtlinien.
	<b>Gerät der Schutzklasse II</b> Das Gerät ist doppelt schutzisoliert und entspricht also der Schutzklasse 2
	Die Produkte entsprechen nachweislich den Anforderungen der Technischen Regelwerke der EAWU
	<b>Hersteller</b>
	Entsorgung gemäß Elektro- und Elektronik-Altgeräte EG-Richtlinie WEEE (Waste Electrical and Electronic Equipment)
	<b>United Kingdom Conformity Assessed Mark</b>



Produkt und Verpackungskomponenten trennen und entsprechend der kommunalen Vorschriften entsorgen.

### 3. GERÄTEBESCHREIBUNG

Die zugehörigen Zeichnungen sind auf Seite 3 abgebildet.

- |   |                          |   |                                      |
|---|--------------------------|---|--------------------------------------|
| 1 | Beschichtete Heizplatten | 6 | Temperaturschalter                   |
| 2 | Ionenauslass             | 7 | Plattenverriegelung                  |
| 3 | LED-Display              | 8 | 360° Drehgelenk mit Knick-<br>schutz |
| 4 | EIN-/AUS-Taste           | 9 | Netzkabel                            |
| 5 | Tastensperre-Taste       |   |                                      |

### 4. ANWENDUNG

#### **Verbrennungs- und Brandgefahr!**

Das Gerät wird sehr heiß. Fassen Sie das eingeschaltete Gerät nur am Griff an. Berühren Sie nicht die beschichteten Heizplatten **1**. Klemmen Sie keine Gegenstände zwischen die beschichteten Heizplatten **1**.

1. Stellen Sie sich auf einen trockenen, elektrisch nicht leitfähigen Untergrund. Stellen Sie sicher, dass Ihre Hände trocken sind!
2. Die Haare sollten sauber und frei von Stylingprodukten sein. Ausgenommen sind spezielle Produkte, die das Glätten des Haares unterstützen.

3. Kämmen Sie die Haare mit einem grob gezahnten Kamm, um es zu entwirren.
4. Öffnen Sie das Gerät mit Hilfe der Plattenverriegelung **7**.
5. Um das Gerät einzuschalten, halten Sie die EIN-/AUS-Taste **4** kurz gedrückt.
6. Stellen Sie mit dem Temperaturschalter **6** ihre gewünschte Temperatur ein. Im LED-Display **3** wird die aktuell eingestellte Temperaturstufe angezeigt. Sie können mit dem Temperaturschalter **6** die Temperatur in 10 °C-Schritten erhöhen bzw. verringern. Wir empfehlen folgende Temperatureinstellungen:

120 °C bis 140 °C	für feines, brüchiges, gefärbtes oder blondiertes Haar
160 °C bis 180 °C	für normales Haar
200 °C bis 220 °C	für starkes und widerstandsfähiges Haar

7. Während der Aufheizphase blinkt das LED-Display **3**. Sobald das Gerät aufgeheizt ist, ertönt ein Signalton und das LED-Display **3** leuchtet dauerhaft. Das Gerät ist nun einsatzbereit.
8. Teilen Sie das Haar in einzelne Strähnen mit einer Breite von circa 3 bis 4 cm.
9. Legen Sie die einzelne Strähne straff am Haaransatz zwischen die beschichteten Heizplatten **1**.
10. Bewegen Sie das Gerät langsam und gleichmäßig vom Haaransatz bis zu den Haarspitzen. Verweilen Sie mit dem Gerät niemals länger als zwei Sekunden auf einer Stelle. So erhalten Sie beste Ergebnisse, ohne die Haare zu sehr zu strapazieren bzw. zu beschädigen.
11. Um die Haarspitzen zu formen, drehen Sie das Gerät nach außen oder innen, bevor Sie es über die Haarspitzen ziehen.

- Um das Gerät auszuschalten, drücken Sie die EIN-/AUS-Taste **4**. Legen Sie das Gerät auf eine nicht brennbare Unterlage.
- Ziehen Sie nach jedem Gebrauch den Netzstecker aus der Steckdose. Lassen Sie das Gerät vollständig abkühlen.
- Bewahren Sie das Gerät an einem trockenen und für Kinder unzugänglichen Platz auf. Das vollständig abgekühlte Gerät kann in der hitzebeständigen Aufbewahrungsbox aufbewahrt und transportiert werden.

### **i Hinweis**

Das Gerät besitzt eine Abschaltautomatik und schaltet sich zur Sicherheit nach 30 Minuten automatisch aus.

### **i Hinweis**

Das Gerät besitzt eine Tastensperre, damit sich das Gerät nicht ausschaltet, wenn Sie während der Anwendung die EIN-/AUS-Taste **4** unabsichtlich drücken.

- Um die Tastensperre zu aktivieren, halten Sie die Tastensperre-Taste **5** für 2 Sekunden gedrückt. Im LED-Display **3** erscheint **9**.
- Um die Tastensperre zu deaktivieren, halten Sie erneut die Tastensperre-Taste **5** für 2 Sekunden gedrückt. Im LED-Display **3** erlischt **9**.

## **5. REINIGUNG UND PFLEGE**

- Stromschlaggefahr! Ziehen Sie vor dem Reinigen stets den Netzstecker aus der Steckdose. Vergewissern Sie sich, dass das Gerät vollständig abgekühlt ist.
- Reinigen Sie das Gehäuse des Geräts und die beschichteten Heizplatten **1** mit einem weichen, mit warmem Wasser angefeuchteten Tuch. Achten Sie darauf, dass kein Wasser ins das Geräteinnere gelangt.
- Schützen Sie das Gerät vor Staub, Schmutz und Feuchtigkeit.

4. Brandgefahr! Reinigen Sie das Gerät nicht mit leicht entzündbaren Flüssigkeiten!
5. Reinigen Sie Gerät nicht in der Spülmaschine! Benutzen Sie keine scharfen, spitzen, scheuernden, ätzenden Reinigungsmittel oder harte Bürsten!

## 6. ENTSORGUNG

Im Interesse des Umweltschutzes darf das Gerät am Ende seiner Lebensdauer nicht mit dem Hausmüll entfernt werden. Die Entsorgung kann über entsprechende Sammelstellen in Ihrem Land erfolgen. Befolgen Sie die örtlichen Vorschriften bei der Entsorgung der Materialien. Entsorgen Sie das Gerät gemäß der Elektro- und Elektronik Altgeräte EG-Richtlinie – WEEE (Waste Electrical and Electronic Equipment).



Bei Rückfragen wenden Sie sich bitte an die für die Entsorgung zuständige kommunale Behörde.

Rücknahmestellen für Ihre Altgeräte erhalten Sie z. B. bei der örtlichen Gemeinde- bzw. Stadtverwaltung, den örtlichen Müllentsorgungsunternehmen oder bei Ihrem Händler.

## 7. TECHNISCHE DATEN

Gewicht: circa 425 g	Schutzklasse: II
Spannungsversorgung: 220-240 V~, 50-60 Hz	Umgebungsbedingungen: Nur für Innenräume zugelassen
Leistungsaufnahme: 45 W	Zulässiger Temperaturbereich: -10 bis +40 °C
Temperaturbereich: 120-220 °C	

Technische Änderungen vorbehalten.

## 8. GARANTIE

Nähere Informationen zur Garantie und den Garantiebedingungen finden Sie im mitgelieferten Garantie-Faltblatt.



Read these instructions for use carefully. Observe the warnings and safety notes. Keep these instructions for use for future reference. Make the instructions for use accessible to other users. If the device is passed on, provide the instructions for use to the next user as well.

## Included in delivery

Check that the exterior of the cardboard delivery packaging is intact and make sure that all contents are present. Before use, ensure that there is no visible damage to the device or accessories and that all packaging material has been removed. If you have any doubts, do not use the device and contact your retailer or the specified Customer Service address



- 1 Hair straightener
- 1 storage box
- 1 set of these instructions for use

## Table of contents

1. IMPORTANT SAFETY NOTES.....	14	5. CLEANING AND MAINTENANCE .....	19
2. SIGNS AND SYMBOLS .....	16	6. DISPOSAL .....	20
3. DEVICE DESCRIPTION .....	17	7. TECHNICAL DATA .....	20
4. USAGE .....	17	8. WARRANTY .....	20













# 1. IMPORTANT SAFETY NOTES

- The device must be used for the purpose for which it was designed and in the manner specified in these instructions for use. Any form of improper use can be dangerous.
- This device may be used by children over the age of 8 and by people with reduced physical, sensory or mental skills or a lack of experience or knowledge, provided that they are supervised or have been instructed on how to use the device safely, and are fully aware of the consequent risks of use.
- Children must not play with the device.
- Danger of suffocation! Keep packaging materials away from children.
- Cleaning and user maintenance must not be performed by children unless supervised.
-  Do not use this device near bathtubs, shower trays or other containers which have water in them.
- Risk of electric shock! Never submerge the device in water or other liquids. If the device falls into water, do not reach into the water! First switch off the fuse at the fuse box and then pull the mains plug out of the socket.
- When using the device in the bathroom, unplug the plug after use as water in the vicinity constitutes a danger, even when the device is switched off.

- As an additional safety measure, the installation in the bathroom circuit of a residual current device (FI/RCD) with a rated tripping current not exceeding 30 mA is recommended. Ask your installer for advice.
- If the mains connection cable of this device is damaged, it must be replaced by the manufacturer, its customer service department or a similarly qualified person to avoid any risk. Do not use the device if it is damaged or not functioning correctly.
- This device is not designed for use in commercial areas.
- Do not pull, twist or bend the mains cable ! Untangle the mains cable  if it is twisted. Do not wind the mains cable  around the device!
- Under no circumstances should you open or repair the device yourself, as correct functioning of the device can no longer be guaranteed should you do so. Failure to observe this will invalidate the warranty.
- The Hair straightener must only be used for private use to straighten and style your own hair.

## 2. SIGNS AND SYMBOLS

The following symbols are used on the device, in these instructions for use, on the packaging and on the type plate for the device:

	<b>DANGER</b> This device must not be used near water or in water (e.g. in a wash basin, or in the shower or bath) – risk of electric shock!
	Warning notice indicating a risk of injury or damage to health.
	<b>Product information</b> Note on important information
	Separate the packaging elements and dispose of them in accordance with local regulations.
	Marking to identify the packaging material. A = Material code, B = Material number: 1-7 = Plastics, 20-22 = Paper and cardboard
	Read the instructions for use
	<b>CE labelling</b> This product satisfies the requirements of the applicable European and national directives.
	<b>Protection class II device</b> The device is double-insulated and is, therefore, in protection class 2
	The products demonstrably meet the requirements of the Technical Regulations of the EAEU
	<b>Manufacturer</b>
	Disposal in accordance with the Waste Electrical and Electronic Equipment EC Directive – WEEE
	<b>United Kingdom Conformity Assessed Mark</b>



Separate the product and packaging elements and dispose of them in accordance with local regulations.

### 3. DEVICE DESCRIPTION

The associated drawings are shown on page 3.

- |                      |   |
|----------------------|---|
| 1 Coated hot plates  | 6 Temperature switch                          |
| 2 Ion outlet         | 7 Plate locking system                        |
| 3 LED display        | 8 360° swivel joint with anti-kink protection |
| 4 ON/OFF button      | 9 Mains cable                                 |
| 5 Button lock button |   |

### 4. USAGE

#### **Risk of burns and fire!**

The device becomes very hot. When the device is switched on, it must only be held using the handle. Do not touch the coated hot plates **1**. Do not clamp objects between the coated hot plates **1**.

1. Position yourself on a dry, non-conductive surface. Make sure that your hands are dry!
2. Hair should be clean and free from styling products. The exception to this is special products designed to help straighten hair.
3. Comb your hair with a large-toothed comb to get rid of any tangles.

4. Open the device using the plate locking system **[7]**.
5. Briefly hold down the ON/OFF button **[4]** to switch on the device.
6. Use the temperature switch **[6]** to set your desired temperature. The current set temperature setting is shown in the LED display **[3]**. You can use the temperature switch **[6]** to increase or decrease the temperature in 10°C increments. We recommend the following temperature settings:

120 °C to 140 °C	for fine, brittle, coloured or bleached hair
160 °C to 180 °C	for normal hair
200 °C to 220 °C	for thick and resistant hair

7. The LED display **[3]** flashes during the heat-up phase. As soon as the device is heated up, an acoustic signal sounds and the LED display **[3]** lights up continuously. The device is now ready for use.
8. Part the hair into individual sections of approximately 3 to 4 cm.
9. Place the individual sections between the coated hot plates **[1]** close to the root.
10. Slowly move the device from the roots to the tips in a fluid motion. Never hold the device in one place for more than two seconds. This will achieve the best results without subjecting your hair to excess stress or damage.
11. To shape the tips, turn the device outwards or inwards before moving it over the tips.
12. Press the ON/OFF button **[4]** to switch off the device. Place the device on a non-flammable surface.
13. After each use, pull the mains plug out of the socket. Leave the device to completely cool down.

14. Store the device in a dry place out of the reach of children. The fully cooled device can be stored and transported in the heat-resistant storage box.

### **i Note**

The device has an automatic switch-off function and switches off automatically after 30 minutes for safety reasons.

### **i Note**

The device has a button lock so that the device does not switch off if you press the ON/OFF button **4** unintentionally during use.

1. To activate the button lock, press and hold the button lock button **5** for 2 seconds. The LED display **3** shows **7**.
2. To deactivate the button lock, press and hold the button lock button **5** for 2 seconds. The LED display **3** no longer shows **7**.

## **5. CLEANING AND MAINTENANCE**

1. Risk of electric shock! Always pull the mains plug out of the socket before cleaning the device. Make sure that the device has cooled down completely.
2. Only clean the housing of the device and the coated hot plates **1** with a soft cloth dampened with warm water. Ensure that no water gets inside the device.
3. Protect the device from dust, dirt and humidity.
4. Risk of fire! Do not clean the device with highly flammable liquids.
5. Do not clean the device in the dishwasher. Do not use any aggressive, caustic, abrasive or corrosive cleaning products or hard brushes.

## 6. DISPOSAL

For environmental reasons, do not dispose of the device in household waste at the end of its service life. Dispose of the device at a suitable collection point in your country. Observe the local regulations for material disposal. Dispose of the device in accordance with EC Directive – WEEE (Waste Electrical and Electronic Equipment).



If you have any questions, please contact the local authorities responsible for waste disposal.

You can obtain the location of collection points for old devices from the local or municipal authorities, local waste disposal company or your dealer, for example.

## 7. TECHNICAL DATA

Weight: approx. 425 g	Protection class: II
Voltage supply: 220-240 V~, 50-60 Hz	Ambient conditions: Only approved for indoor use
Power consumption: 45 W	Permissible temperature range: -10 to +40 °C
Temperature range: 120-220 °C	

Subject to technical changes.

## 8. WARRANTY

Further information on the warranty and warranty conditions can be found in the warranty leaflet supplied.

Subject to errors and changes



**Lisez attentivement l'intégralité de ce mode d'emploi. Veuillez lire les consignes d'avertissement et de mise en garde. Conservez le mode d'emploi pour un usage ultérieur. Mettez le mode d'emploi à la disposition des autres utilisateurs. En cas de transmission de l'appareil à un tiers, remettez-lui également le mode d'emploi.**

## Contenu

Vérifiez si l'emballage carton extérieur du kit est intact et si tous les éléments sont inclus. Avant l'utilisation, assurez-vous que l'appareil et les accessoires ne présentent aucun dommage visible et que la totalité de l'emballage a bien été retirée. En cas de doute, ne l'utilisez pas et adressez-vous à votre revendeur ou au service client indiqué



- 1 lisseur
- 1 boîte de rangement
- 1 mode d'emploi

## Table des matières

1. INDICATIONS IMPORTANTES CONCERNANT LA SÉCURITÉ .....	22	4. UTILISATION .....	25
2. SYMBOLES UTILISÉS.....	24	5. NETTOYAGE ET ENTRETIEN .....	27
3. DESCRIPTION DE L'APPAREIL.....	25	6. ÉLIMINATION .....	28
		7. DONNÉES TECHNIQUES....	28
		8. GARANTIE.....	28

# 1. INDICATIONS IMPORTANTES CONCERNANT LA SÉCURITÉ

- N'utilisez l'appareil qu'aux fins pour lesquelles il a été conçu et conformément aux indications données dans ce mode d'emploi. Toute utilisation inappropriée peut être dangereuse !
- Cet appareil peut être utilisé par les enfants à partir de 8 ans ainsi que les déficients physiques, sensoriels ou mentaux et les personnes ayant peu de connaissances ou d'expérience à la condition qu'ils soient surveillés ou sachent comment l'utiliser en toute sécurité et en comprennent les risques.
- Les enfants ne doivent pas jouer avec cet appareil.
- Risque d'étouffement ! Conservez les emballages hors de portée des enfants.
- Le nettoyage et l'entretien ne doivent pas être réalisés par des enfants, sauf s'ils sont surveillés.
-  Ne pas utiliser cet appareil à proximité d'une baignoire, d'une douche ou de tout autre récipient contenant de l'eau.
- Risque d'électrocution ! N'immergez jamais l'appareil dans de l'eau ou d'autres liquides ! Si l'appareil tombe dans l'eau, ne mettez pas les mains dans l'eau ! Désactivez d'abord le fusible de la boîte à fusibles, puis débranchez la fiche secteur de la prise.

- Si l'appareil est utilisé dans une salle de bain, le câble doit être retiré après utilisation, car la proximité de l'eau représente un risque même lorsque l'appareil est éteint.
- À titre de protection supplémentaire, il est recommandé d'installer une prise avec mise à la terre dont le courant de sortie nominal ne dépasse pas 30 mA dans le réseau électrique de la salle de bain. Demandez conseil à votre installateur.
- Si le câble de raccordement de l'appareil est endommagé, il doit être remplacé par le fabricant, son service client ou toute autre personne qualifiée afin d'éviter tout danger. N'utilisez pas l'appareil s'il est endommagé ou ne fonctionne pas correctement.
- Cet appareil n'est pas conçu pour être utilisé dans un environnement professionnel.
- Évitez de tirer, de tordre ou de plier le câble  ! Démêlez le câble d'alimentation  lorsqu'il est enroulé. N'enroulez pas le câble d'alimentation  autour du sèche-cheveux !
- Vous ne devez en aucun cas ouvrir ou réparer l'appareil ; le bon fonctionnement de l'appareil ne serait plus assuré. Le non-respect de cette consigne annulerait la garantie.
- Le lisseur ne doit être utilisé que pour lisser et coiffer les cheveux, dans le cadre d'un usage privé !

## 2. SYMBOLES UTILISÉS

Les symboles suivants sont utilisés sur le mode d'emploi, sur l'emballage et sur la plaque signalétique de l'appareil :

	<b>DANGER</b> L'appareil ne doit pas être utilisé près de l'eau ou dans l'eau (par exemple, lavabo, douche, baignoire) – Risque d'électrocution !
	Ce symbole vous avertit des risques de blessures ou des dangers pour votre santé.
	<b>Information sur le produit</b> Indication d'informations importantes
	Séparer les composants d'emballage et les éliminer conformément aux prescriptions communales.
	Étiquette d'identification du matériau d'emballage. A = Abréviation de matériau, B = Référence de matériau : 1 – 7 = plastique, 20 – 22 = papier et carton
	Consulter le mode d'emploi
	<b>Signe CE</b> Ce produit répond aux exigences des directives européennes et nationales en vigueur.
	<b>Appareil de classe de sécurité II</b> L'appareil est équipé d'une double isolation de protection et répond à la classe de sécurité 2
	Les produits sont tout à fait conformes aux exigences des règlements techniques de l'UEEA
	<b>Fabricant</b>
	Élimination conformément à la directive européenne WEEE (Waste Electrical and Electronic Equipment) relative aux déchets d'équipements électriques et électroniques



Marque UKCA (UK Conformity Assessed)



Séparer le produit et les composants d'emballage et les éliminer conformément aux prescriptions communales.

### 3. DESCRIPTION DE L'APPAREIL

Les schémas correspondants sont illustrés à la page 3.

- 1 Plaques chauffantes avec revêtement
- 2 Sortie ionique
- 3 Écran LED
- 4 Touche MARCHE/ARRÊT
- 5 Touche de verrouillage
- 6 Régulateur de température
- 7 Verrouillage des plaques
- 8 Pivot 360° avec protection anti-torsion
- 9 Câble d'alimentation

### 4. UTILISATION

#### **Risque de brûlures et d'incendie !**

L'appareil devient très chaud. Lorsqu'il est allumé, tenez uniquement l'appareil par la poignée. Ne touchez pas les plaques chauffantes **1**. Ne coincez pas d'objets entre les plaques chauffantes **1**.

1. Placez-vous sur une surface sèche et non conductrice. Vérifiez que vos mains sont bien sèches !
2. Les cheveux doivent être propres et exempts de produits de coiffage. À l'exception des produits spéciaux qui favorisent le lissage des cheveux.

3. Coiffez vos cheveux avec un peigne à dents larges afin de les démêler.
4. Ouvrez l'appareil en désactivant le verrouillage des plaques [7].
5. Pour allumer l'appareil, maintenez brièvement la touche MARCHE/ARRÊT [4] enfoncée.
6. Utilisez le régulateur de température [6] pour régler la température souhaitée. Le niveau actuel de température s'affiche sur l'écran LED [3]. Le régulateur de température [6] vous permet d'augmenter ou de réduire la température par paliers de 10 °C. Nous recommandons les réglages de température suivants :

120 °C à 140 °C	pour les cheveux fins, cassants, colorés ou blonds
160 °C à 180 °C	pour les cheveux normaux
200 °C à 220 °C	pour les cheveux épais et résistants

7. Pendant la phase de chauffe, l'écran LED [3] clignote. Dès que l'appareil est chaud, un signal sonore retentit et l'écran LED [3] s'allume. L'appareil est alors prêt à l'emploi.
8. Divisez la chevelure en mèches d'une largeur de 3 à 4 cm.
9. Placez chaque mèche entre les plaques chauffantes [1], au niveau des racines, puis serrez-les.
10. Déplacez l'appareil lentement et régulièrement des racines à la pointe des cheveux. Ne laissez jamais l'appareil plus de deux secondes au même endroit. Vous obtenez ainsi les meilleurs résultats sans trop abîmer ou endommager les cheveux.
11. Pour donner un mouvement à la pointe des cheveux, tournez l'appareil vers l'extérieur ou vers l'intérieur avant de le tirer jusqu'en bas.
12. Appuyez sur la touche MARCHE/ARRÊT [4] pour éteindre l'appareil. Déposez l'appareil sur une surface ininflammable.
13. Débranchez le câble d'alimentation de la prise après chaque utilisation. Laissez refroidir complètement l'appareil.

14. Placez l'appareil dans un endroit sec et inaccessible pour les enfants. Une fois qu'il est complètement refroidi, vous pouvez ranger et transporter l'appareil dans sa boîte de rangement résistante à la chaleur.

### **i Remarque**

L'appareil est équipé d'un arrêt automatique et s'éteint automatiquement après 30 minutes.

### **i Remarque**

L'appareil est équipé d'un verrouillage des touches afin qu'il ne se désactive pas si vous appuyez involontairement sur la touche MARCHE/ARRÊT **4** pendant l'utilisation.

1. Pour activer le verrouillage des touches, appuyez sur la touche de verrouillage **5** et maintenez-la enfoncée pendant 2 secondes. Sur l'écran LED **3**, **6** s'allume.
2. Pour désactiver le verrouillage des touches, appuyez à nouveau sur la touche de verrouillage **5** et maintenez-la enfoncée pendant 2 secondes. Sur l'écran LED **3**, **6** s'éteint.

## **5. NETTOYAGE ET ENTRETIEN**

1. Risque d'électrocution ! Débranchez toujours le câble d'alimentation de la prise avant de nettoyer l'appareil. Assurez-vous que l'appareil ait complètement refroidi.
2. Nettoyez le boîtier de l'appareil et les plaques chauffantes **1** avec un chiffon doux humidifié d'eau chaude. Veillez à ce que l'eau ne s'infilte pas à l'intérieur de l'appareil.
3. Protégez l'appareil de la poussière, de la saleté et de l'humidité.
4. Risque d'incendie ! Ne nettoyez pas l'appareil avec des liquides fortement inflammables !
5. Ne lavez pas l'appareil au lave-vaisselle ! N'utilisez aucun produit détergent dur, corrosif, piquant ou récurant ni aucune brosse dure !

## 6. ÉLIMINATION

Dans l'intérêt de la protection de l'environnement, l'appareil ne doit pas être jeté avec les ordures ménagères à la fin de sa durée de service. L'élimination doit se faire par le biais des points de collecte compétents dans votre pays. Respectez les réglementations locales en matière d'élimination des matériaux. Éliminez l'appareil conformément à la directive européenne – WEEE (Waste Electrical and Electronic Equipment) relative aux appareils électriques et électroniques usagés.



Pour toute question à ce sujet, adressez-vous aux collectivités locales responsables de l'élimination et du recyclage de ces produits. Renseignez-vous sur les lieux de récupération de vos appareils usagés par exemple auprès de votre commune ou de votre mairie, de l'entreprise de traitement des déchets locale ou de votre revendeur.

## 7. DONNÉES TECHNIQUES

Poids : env. 425 g
Alimentation électrique : 220 – 240 V~, 50 – 60 Hz
Consommation : 45 W
Plage de température : 120 – 220 °C

Classe de sécurité : II
Conditions environnementales : adapté uniquement à un usage en intérieur
Plage de température admissible : -10 à +40 °C

Sous réserve de modifications techniques.

## 8. GARANTIE

Pour plus d'informations sur la garantie et les conditions de garantie, veuillez consulter la fiche de garantie fournie.

Sous réserve d'erreurs et de modifications



**Lea detenidamente estas instrucciones de uso. Siga las indicaciones de advertencia y de seguridad. Conserve estas instrucciones de uso para futuras consultas. Ponga estas instrucciones de uso a disposición de otros usuarios. Si entrega el aparato a un tercero, incluya también las instrucciones de uso.**

## Artículos suministrados

Compruebe que el embalaje de los artículos suministrados esté intacto y que su contenido esté completo. Antes de utilizar el aparato deberá asegurarse de que ni este ni los accesorios presentan daños visibles y de que se retira el material de embalaje correspondiente. En caso de duda, no los use y póngase en contacto con su distribuidor o con la dirección del servicio de atención al cliente indicada.

- 1 plancha para el pelo
- 1 estuche para guardarla
- 1 Estas instrucciones de uso

## Índice

1. INDICACIONES DE SEGURIDAD IMPORTANTES.....	30	4. APLICACIÓN .....	33
2. EXPLICACIÓN DE LOS SÍMBOLOS .....	32	5. LIMPIEZA Y CUIDADO .....	35
3. DESCRIPCIÓN DEL APARATO.....	33	6. ELIMINACIÓN.....	36
		7. DATOS TÉCNICOS.....	36
		8. GARANTÍA.....	36

# 1. INDICACIONES DE SEGURIDAD IMPORTANTES

- Utilícela para el fin para el que ha sido diseñado y del modo indicado en estas instrucciones de uso. ¡Todo uso inadecuado puede ser peligroso!
- Este aparato puede ser utilizado por niños mayores de 8 años, así como por personas con facultades físicas, sensoriales o mentales limitadas, o con poca experiencia o conocimientos, siempre que estén vigiladas o se les indique cómo usarlo de forma segura y entiendan los peligros que conlleva.
- Los niños no deberán jugar nunca con el aparato.
- ¡Peligro de asfixia! Mantenga el material de empaque fuera del alcance de los niños.
- Las tareas de limpieza y de mantenimiento ordinario no deberán realizarlas nunca niños, excepto cuando lo hagan bajo la supervisión de un adulto.
-  No utilice este aparato cerca de bañeras, platos de ducha u otros recipientes que contengan agua.
- ¡Peligro de descarga eléctrica! ¡No sumerja nunca el aparato en agua ni en ningún otro líquido! ¡Si el aparato se cae al agua, no lo toque! En primer lugar, desconecte el fusible de la caja de fusibles y, a continuación, desenchufe el enchufe de la toma de corriente.

- Si el aparato se usa en un cuarto de baño, al terminar de usarlo deberá desenchufarse el conector de red, puesto que la proximidad del agua representa un peligro, incluso si el aparato está apagado.
- Como protección adicional se recomienda instalar en el circuito del cuarto de baño un interruptor diferencial (FI/RCD) con una corriente de activación que no supere los 30 mA. Póngase en contacto con su instalador para obtener asesoramiento.
- Si el cable de alimentación de red de este aparato se daña, su sustitución deberá ponerse en manos del fabricante, de su servicio técnico o de una persona cualificada para tal labor a fin de evitar peligros. No utilice el aparato si está dañado o no funciona correctamente.
- Este aparato no se ha diseñado para su uso en entornos industriales.
- ¡No tire, retuerza ni doble el cable de alimentación [9]! Desenrede el cable de alimentación [9], si está retorcido. ¡No enrolle el cable de alimentación [9] en el aparato!
- No debe abrir ni reparar el aparato bajo ningún concepto; en caso contrario, ya no se garantizará su correcto funcionamiento. El incumplimiento de esta disposición anula la garantía.
- Las planchas para el pelo deben usarse exclusivamente para alisar y moldear el cabello en el ámbito particular.

## 2. EXPLICACIÓN DE LOS SÍMBOLOS

En el aparato, en las instrucciones de uso, en el embalaje y en la placa de características del aparato se utilizan los siguientes símbolos:

	<b>PELIGRO</b> El aparato no debe utilizarse cerca del agua o dentro de ella (p. ej., lavabo, ducha o bañera). ¡Peligro de descarga eléctrica!
	Indicación de advertencia sobre riesgos de lesiones o peligros para la salud.
	<b>Información sobre el producto</b> Indicación de información importante.
	Separe los componentes del envase y elimínelos conforme a las disposiciones municipales.
	Etiquetado para identificar el material de embalaje. A = abreviatura del material, B = número de material: 1-7 = plásticos, 20-22 = papel y cartón
	Leer las instrucciones de uso.
	<b>Marcado CE</b> Este producto cumple los requisitos de las directivas europeas y nacionales vigentes.
	<b>Dispositivo de la clase de protección II</b> El aparato cuenta con una protección de aislamiento doble y cumple con los requisitos de la clase de protección 2.
	Está demostrado que los productos cumplen los requisitos de las normas técnicas de la Unión Económica Euroasiática.
	<b>Fabricante</b>
	Eliminación según la Directiva europea sobre residuos de aparatos eléctricos y electrónicos (RAEE).



Marcado de conformidad evaluada del Reino Unido



Separe el producto y los componentes del envase y elimínelos conforme a las disposiciones municipales.

### 3. DESCRIPCIÓN DEL APARATO

Los esquemas correspondientes se muestran en la página 3.

- |                                   |   |
|-----------------------------------|---|
| 1 Placas calentadoras recubiertas | 6 Interruptor de temperatura                                  |
| 2 Salida de iones                 | 7 Bloqueo de las placas                                       |
| 3 Pantalla LED                    | 8 Articulación de giro de 360° con protección contra dobleces |
| 4 Botón de encendido y apagado    | 9 Cable de alimentación                                       |
| 5 Botón de bloqueo de teclas      |   |

### 4. APLICACIÓN



#### ¡Peligro de quemaduras y de incendio!

El aparato se calienta mucho. Agarre el aparato encendido únicamente por el asa. No toque las placas calentadoras recubiertas **1**. No coloque ningún objeto entre las placas calentadoras recubiertas **1**.

1. Colóquese sobre una superficie seca que no conduzca la electricidad. ¡Asegúrese de tener las manos secas!

2. El cabello debe estar limpio y libre de productos cosméticos. Excepto productos especiales que faciliten el alisado del cabello.
3. Peine el cabello con un peine de púas grandes para desenredarlo.
4. Abra el aparato con ayuda del bloqueo de las placas [7].
5. Para encender el aparato mantenga pulsado brevemente el botón de encendido y apagado [4].
6. Ajuste la temperatura deseada con el interruptor de temperatura [6]. En la pantalla LED [3] se muestra el nivel de temperatura ajustado actualmente. Utilice el interruptor de temperatura [6] para aumentar o disminuir la temperatura en incrementos de 10 °C. Recomendamos los siguientes ajustes de temperatura:

de 120 °C a 140 °C	para cabello fino, quebradizo, teñido o decolorado
de 160 °C a 180 °C	para cabello normal
de 200 °C a 220 °C	para cabello fuerte y resistente

7. Durante la fase de calentamiento, la pantalla LED [3] parpadea. En cuanto el aparato se calienta, suena una alarma y la pantalla LED [3] se ilumina de forma permanente. El aparato ya está listo para su uso.
8. Divida el cabello en mechones de una anchura aproximada de 3 a 4 cm.
9. Coloque cada mechón bien estirado entre las placas calentadoras recubiertas [1] desde el nacimiento del cabello.
10. Mueva el aparato de manera lenta y uniforme desde la raíz del cabello hasta las puntas. No deje el aparato sobre el mismo sitio durante más de dos segundos. De esta forma obtendrá mejores resultados sin forzar ni dañar el cabello.
11. Para moldear las puntas, gire el aparato hacia fuera o hacia dentro antes de pasarlo por las puntas.
12. Pulse el botón de encendido y apagado [4] para apagar el aparato. Deposite el aparato sobre superficies resistentes al fuego.

13. Desenchufe siempre al terminar el conector de red de la toma de corriente al terminar. Deje enfriar el aparato.
14. Guarde el aparato en un lugar seco y fuera del alcance de los niños. El aparato, una vez enfriado por completo, puede guardarse y transportarse en la caja termoestable.

### **i Nota**

El aparato dispone de un mecanismo de desconexión automática y se apaga automáticamente transcurridos 30 minutos como medida de seguridad.

### **i Nota**

El aparato dispone de un bloqueo de teclas para que no se apague si pulsa involuntariamente el botón de encendido y apagado **4** durante el uso.

1. Para bloquear las teclas, mantenga pulsado el botón de bloqueo de teclas **5** durante 2 segundos. En la pantalla LED **3** aparece **9**.
2. Para desactivar el bloqueo de teclas, vuelva a mantener pulsado el botón de bloqueo de teclas **5** durante 2 segundos. En la pantalla LED **3** desaparece **9**.

## **5. LIMPIEZA Y CUIDADO**

1. ¡Peligro de descarga eléctrica! Antes de proceder a la limpieza, desenchufe siempre el conector de red de la toma de corriente. Asegúrese de que el aparato se haya enfriado por completo.
2. Limpie la carcasa del aparato y las placas calentadoras recubiertas **1** únicamente con un paño suave humedecido con agua caliente. Asegúrese de que no penetre agua en el interior del aparato.
3. Proteja el aparato del polvo, la suciedad y la humedad.
4. ¡Peligro de incendio! ¡No limpie el aparato con líquidos fácilmente inflamables!

5. No meta el aparato en el lavavajillas. ¡Para la limpieza no utilice objetos afilados ni puntiagudos, productos de limpieza abrasivos ni corrosivos, ni cepillos duros!

## 6. ELIMINACIÓN

Para proteger el medioambiente, el aparato no se debe desechar al final de su vida útil junto con la basura doméstica. Lo puede desechar en los puntos de recogida adecuados disponibles en su zona. Respete las normas locales referentes a la eliminación de residuos. Deséchelo según la Directiva europea sobre residuos de aparatos eléctricos y electrónicos (RAEE). Para más información, póngase en contacto con la autoridad municipal competente en materia de eliminación de residuos. Puede obtener información sobre los puntos de recogida de electrodomésticos viejos dirigiéndose, p. ej., a su administración local o municipal, a las empresas locales de eliminación de residuos o a su distribuidor.



## 7. DATOS TÉCNICOS

Peso: aprox. 425 g
Tensión de alimentación: 220-240 V~, 50-60 Hz
Consumo de energía: 45 W
Rango de temperatura: 120-220 °C

Clase de protección: II
Condiciones ambientales: Autorizado solo para uso en interiores
Rango de temperatura admisible: -10 a +40 °C

Salvo modificaciones técnicas.

## 8. GARANTÍA

Encontrará más información sobre la garantía y las condiciones de la misma en el folleto de garantía suministrado.



**Leggere le presenti istruzioni per l'uso con attenzione. Attenersi alle avvertenze e alle indicazioni di sicurezza. Conservare le istruzioni per l'uso per riferimento futuro. Rendere accessibili le istruzioni per l'uso ad altri utenti. In caso di cessione dell'apparecchio consegnare anche le istruzioni per l'uso.**

## Fornitura

Controllare l'integrità esterna della confezione e la completezza del contenuto. Prima dell'uso assicurarsi che l'apparecchio e gli accessori non presentino nessun danno palese e che il materiale di imballaggio sia stato rimosso. In caso di dubbio, non utilizzare l'apparecchio e consultare il proprio rivenditore o contattare l'Assistenza clienti indicata.

- 1 piastra stiracapelli
- 1 custodia
- 1 Le presenti istruzioni per l'uso



## Indice

1. IMPORTANTI INDICAZIONI DI SICUREZZA .....	38	4. UTILIZZO .....	41
2. SPIEGAZIONE DEI SIMBOLI .....	40	5. PULIZIA E CURA .....	43
3. DESCRIZIONE DELL'APPARECCHIO .....	41	6. SMALTIMENTO .....	44
		7. DATI TECNICI .....	44
		8. GARANZIA.....	44

# 1. IMPORTANTI INDICAZIONI DI SICUREZZA

- Utilizzare l'apparecchio solo per lo scopo per il quale è stato concepito e come descritto nelle presenti istruzioni per l'uso. Qualsiasi uso non conforme comporta un pericolo!
- Questo apparecchio può essere utilizzato da ragazzi a partire da 8 anni di età e da persone con ridotte capacità fisiche, percettive o mentali o non in possesso della necessaria esperienza e conoscenza, esclusivamente sotto supervisione oppure se sono stati istruiti in merito alle misure di sicurezza e comprendono i rischi ad esse correlati.
- I bambini non devono giocare con l'apparecchio.
- Pericolo di soffocamento! Tenere i bambini lontani dai materiali d'imballaggio.
- La pulizia e la manutenzione a cura dell'utente non devono essere eseguite da bambini, a meno che non siano sorvegliati.
-  Non utilizzare l'apparecchio vicino a vasche da bagno, piatti doccia o altri recipienti che contengono acqua.
- Pericolo di scossa elettrica! Non immergere mai l'apparecchio in acqua o altri liquidi! In caso di caduta dell'apparecchio nell'acqua, non mettere le mani nell'acqua! Per prima cosa, disinserire il

fusibile dalla scatola portafusibili e scollegare la spina dalla presa di corrente.

- Se l'apparecchio viene utilizzato in bagno, staccare la spina dopo l'uso in quanto la vicinanza all'acqua costituisce un pericolo anche quando l'apparecchio è spento.
- Come ulteriore protezione si consiglia di installare un dispositivo di protezione contro le correnti di guasto (FI/RCD) con una corrente di intervento nominale non superiore a 30 mA nel circuito di corrente del bagno. Rivolgersi al proprio installatore.
- Se il cavo di alimentazione dell'apparecchio viene danneggiato, richiederne la sostituzione al produttore, al Servizio clienti o a un tecnico ugualmente qualificato, per evitare qualsiasi rischio. Non utilizzare l'apparecchio se è danneggiato o non funziona correttamente.
- Questo apparecchio non è concepito per l'uso commerciale.
- Non tirare, torcere e piegare il cavo di alimentazione ! Srotolare il cavo di alimentazione  se è aggrovigliato. Non avvolgere il cavo di alimentazione  intorno all'apparecchio!
- Non aprire o riparare l'apparecchio per non comprometterne il funzionamento corretto. In caso contrario la garanzia decade.
- La piastra stiracapelli può essere utilizzata esclusivamente per stirare e acconciare i capelli ed è destinata unicamente all'uso personale!

## 2. SPIEGAZIONE DEI SIMBOLI

I seguenti simboli sono utilizzati sull'apparecchio, nelle istruzioni per l'uso, sull'imballo e sulla targhetta dell'apparecchio:

	<b>PERICOLO</b> L'apparecchio non deve essere utilizzato nelle vicinanze dell'acqua né immerso (ad esempio nel lavandino, nella doccia o nella vasca). Pericolo di scossa elettrica!
	Avvertimento di pericolo di lesioni o di pericoli per la salute.
	<b>Informazioni sul prodotto</b> Indicazione di informazioni importanti
	Separare i componenti dell'imballaggio e smaltirli secondo le norme comunali.
	Etichetta di identificazione del materiale di imballaggio. A = abbreviazione del materiale, B = codice materiale: 1-7 = plastica, 20-22 = carta e cartone
	Leggere le istruzioni per l'uso
	<b>Marchatura CE</b> Il presente prodotto soddisfa i requisiti delle direttive europee e nazionali vigenti.
	<b>Apparecchio con classe di protezione II</b> L'apparecchio è dotato di doppio isolamento di protezione corrispondente alla classe di isolamento 2.
	I prodotti sono comprovatamente conformi ai requisiti delle normative tecniche dell'UEE.
	<b>Produttore</b>
	Smaltimento secondo la direttiva europea sui rifiuti di apparecchiature elettriche ed elettroniche (RAEE)
	<b>United Kingdom Conformity Assessed Mark</b>



Separare il prodotto e i componenti dell'imballaggio e smaltirli secondo le norme comunali.

### 3. DESCRIZIONE DELL'APPARECCHIO

I relativi disegni sono riportati a pagina 3.

- |   |                               |   |                                    |
|---|-------------------------------|---|------------------------------------|
| 1 | Piastre riscaldanti rivestite | 6 | Interruttore di temperatura        |
| 2 | Uscita ioni                   | 7 | Blocco piastre                     |
| 3 | Display a LED                 | 8 | Giunto a cerniera a 360° antipiega |
| 4 | Pulsante ON/OFF               | 9 | Cavo di alimentazione              |
| 5 | Pulsante di blocco pulsanti   |   |                                    |

### 4. UTILIZZO



#### **Pericolo di ustione e incendio!**

L'apparecchio si riscalda molto. Afferrare l'apparecchio acceso solo per l'impugnatura. Non toccare le piastre riscaldanti rivestite 1. Non frapporre alcun oggetto fra le piastre riscaldanti rivestite 1.

1. Posizionarsi su una superficie asciutta e non conduttiva. Accertarsi di avere le mani asciutte!
2. I capelli devono essere puliti e privi di prodotti per acconciatura. Fanno eccezione prodotti speciali che favoriscono la stiratura.
3. Pettinare i capelli con un pettine a denti larghi per districarli.
4. Aprire l'apparecchio utilizzando il blocco piastre 7.

5. Per accendere l'apparecchio, tenere premuto brevemente il pulsante ON/OFF **4**.
6. Impostare la temperatura desiderata con l'interruttore di temperatura **6**. Sul display a LED **3** viene visualizzato il livello di temperatura attualmente impostato. L'interruttore di temperatura **6** può essere utilizzato per aumentare o diminuire la temperatura con incrementi di 10 °C. Si consiglia di impostare la temperatura come segue:

tra 120 °C e 140 °C	per capelli fini, fragili, tinti o decolorati
tra 160 °C e 180 °C	per capelli normali
tra 200 °C e 220 °C	per capelli forti e resistenti

7. Durante la fase di riscaldamento il display a LED **3** lampeggia. Non appena l'apparecchio si è riscaldato, viene emesso un segnale acustico e il display a LED **3** rimane acceso. L'apparecchio è ora pronto all'uso.
8. Suddividere i capelli in singole ciocche della larghezza di circa 3-4 cm.
9. Posizionare le singole ciocche tese all'attaccatura dei capelli tra le piastre riscaldanti rivestite **1**.
10. Far scorrere l'apparecchio lentamente e uniformemente dall'attaccatura alla punta dei capelli. Non lasciare mai l'apparecchio per più di due secondi nello stesso punto. In questo modo si ottengono i migliori risultati senza rovinare eccessivamente i capelli.
11. Per acconciare le punte dei capelli, ruotare l'apparecchio verso l'esterno o l'interno prima di passarlo sulle punte.
12. Premere il pulsante ON/OFF **4** per spegnere l'apparecchio. Appoggiare l'apparecchio su una superficie ignifuga.

13. Estrarre la spina dalla presa di corrente dopo ogni utilizzo. Lasciare raffreddare completamente l'apparecchio.
14. Conservare l'apparecchio in un luogo asciutto e non accessibile ai bambini. Una volta completamente raffreddato, l'apparecchio può essere conservato e trasportato nella custodia resistente al calore.

### **i** **Indicazione**

L'apparecchio è dotato di disinserimento automatico e si spegne automaticamente dopo 30 minuti per motivi di sicurezza.

### **i** **Indicazione**

L'apparecchio è dotato di un blocco pulsanti in modo che non si spenga se si preme involontariamente il pulsante ON/OFF **4** durante l'utilizzo.

1. Per attivare il blocco pulsanti, tenere premuto il pulsante **5** per 2 secondi. Sul display a LED **3** viene visualizzato **9**.
2. Per disattivare il blocco pulsanti, tenere di nuovo premuto il pulsante **5** per 2 secondi. Sul display a LED **3** scompare **9**.

## **5. PULIZIA E CURA**

1. Pericolo di scossa elettrica! Prima di procedere alla pulizia, estrarre sempre la spina dalla presa di corrente. Accertarsi che l'apparecchio si sia raffreddato completamente.
2. Pulire il corpo dell'apparecchio e le piastre riscaldanti rivestite **1** con un panno morbido inumidito con acqua calda. Accertarsi che non penetri acqua all'interno dell'apparecchio.
3. Proteggere l'apparecchio da polvere, sporcizia e umidità.
4. Pericolo d'incendio! Non utilizzare liquidi infiammabili per la pulizia dell'apparecchio!
5. Non lavare l'apparecchio in lavastoviglie! Non utilizzare sostanze detergenti aggressive, caustiche, abrasive e corrosive o spazzole dure!

## 6. SMALTIMENTO

A tutela dell'ambiente, al termine del suo ciclo di vita l'apparecchio non deve essere smaltito nei rifiuti domestici, ma conferito negli appositi centri di raccolta. Attenersi alle norme locali vigenti per lo smaltimento dei materiali. Smaltire l'apparecchio secondo la direttiva europea sui rifiuti di apparecchiature elettriche ed elettroniche (RAEE).



In caso di dubbi, rivolgersi agli enti comunali responsabili in materia di smaltimento.

Informazioni sui punti di raccolta per apparecchi usati vengono fornite ad es. dai comuni, dalle società di smaltimento locali e dai rivenditori.

## 7. DATI TECNICI

Peso: circa 425 g
Alimentazione: 220-240 V~, 50-60 Hz
Potenza assorbita: 45 W
Intervallo di temperatura 120-220 °C

Classe di protezione: II
Condizioni ambientali: adatto solo per l'utilizzo in ambienti chiusi
Campo di temperatura am- missibile: da -10 a +40 °C

Salvo modifiche tecniche.

## 8. GARANZIA

Per ulteriori informazioni sulla garanzia e sulle condizioni di garanzia, consultare la scheda di garanzia fornita.

Possibili errori e variazioni



**Bu kullanım kılavuzunu dikkatle okuyun. Uyarılara ve güvenlik yönergelerine uyun. Bu kullanım kılavuzunu ileride başvurmak üzere saklayın. Diğer kullanıcıların da kullanım kılavuzuna erişebilmesini sağlayın. Cihazı başkalarına verirken kullanım kılavuzunu da birlikte verin.**

## Teslimat kapsamı

Teslimat kapsamını kontrol ederek karton ambalajın dıştan hasar görmemiş ve içeriğin eksiksiz olduğundan emin olun. Kullanmadan önce cihazda ve aksesuarlarında görünür hasarlar olmadığından ve tüm ambalaj malzemelerinin çıkarıldığından emin olun. Şüpheli durumlarda kullanmayın ve satıcınıza veya belirtilen müşteri hizmetleri adresine başvurun

- 1 adet saç düzleştirici
- 1 adet saklama kutusu
- 1 adet kullanım kılavuzu

## İçindekiler

1. ÖNEMLİ GÜVENLİK UYARILARI.....	46	5. TEMİZLİK VE BAKIM .....	51
2. İŞARETLERİN AÇIKLAMASI	48	6. BERTARAF ETME.....	51
3. CİHAZ AÇIKLAMASI.....	49	7. TEKNİK VERİLER.....	52
4. KULLANIM.....	49	8. GARANTİ .....	52

# 1. ÖNEMLİ GÜVENLİK UYARILARI

- Cihazı geliştirilme amacına uygun olarak ve bu kullanım kılavuzunda belirtilen şekilde kullanın. Usulüne uygun olmayan her türlü kullanım tehlikeli olabilir!
- Bu cihaz, 8 yaş ve üzeri çocuklar ve fiziksel, algısal ve akli becerileri kısıtlı veya tecrübesi ve bilgisi yetersiz olan kişiler tarafından ancak gözetim altında ya da cihazın emniyetli kullanımı hakkında bilgilendirilmiş olmaları ve cihazın kullanımı sonucu ortaya çıkabilecek tehlikelerin bilincinde olmaları koşuluyla kullanılabilir.
- Çocuklar cihazla oynamamalıdır.
- Boğulma tehlikesi! Çocukları ambalaj malzemelerinden uzak tutun.
- Temizlik ve kullanıcı bakımı, gözetim altında olmadıkları sürece çocuklar tarafından yapılmamalıdır.
-  Bu cihazı küvetlerin, duş teknelerinin veya su içeren diğer kapların yakınında kullanmayın.
- Elektrik çarpması tehlikesi! Cihazı asla suyun veya diğer sıvıların içine sokmayın! Cihaz suya düşerse suya elinizi sokmayın! Önce sigorta kutusundaki sigortayı kapatın ve sonra fişi prizden çekin.
- Kapalı olduğunda da su yakınında tehlike oluşturduğu için cihazın banyoda kullanılması halinde her kullanımdan sonra fişini prizden çekin.

- Ek koruma önlemi olarak, banyonun elektrik tesisatına hassasiyeti azami 30 mA olan bir kaçak akım rölesi (FI/RCD) takılması tavsiye edilir. Bununla ilgili olarak tesisatçınıza danışın.
- Bu cihazın elektrik kablosu hasar gördüğünde, tehlikeli durumları önlemek için üretici veya üreticinin müşteri hizmetleri ya da benzeri kalifiye bir şahıs tarafından değiştirilmelidir. Hasarlıysa veya doğru çalışmıyorsa cihazı kullanmayın.
- Bu cihaz ticari kullanım için tasarlanmamıştır.
- Elektrik kablosunu [9] çekmeyin, kıvrımayın ve bükmeyin! Elektrik kablosu [9] kıvrıldıysa düzeltin. Elektrik kablosunu [9] cihazın etrafına sarmayın!
- Cihazı kesinlikle sökmeyin veya onarmaya çalışmayın, aksi halde kusursuz çalışması garanti edilemez. Bu husus dikkate alınmadığı takdirde garanti geçerliliğini yitirir.
- Saç düzleştirici sadece saçlarınızı düzleştirmek ve şekil vermek amacıyla kişisel kullanımınız için tasarlanmıştır!

## 2. İŞARETLERİN AÇIKLAMASI

Cihazın üzerinde, kullanım kılavuzunda, ambalajında ve model etiketinde aşağıdaki simgeler kullanılmıştır:

	<b>TEHLİKE</b> Cihaz su yakınında ya da su içinde (örneğin lavaboda, duşta, küvette) kullanılmamalıdır. Elektrik çarpması tehlikesi!
	Yaralanma tehlikelerine veya sağlığınızla ilgili tehlikelere yönelik uyarı.
	<b>Ürün bilgileri</b> Önemli bilgilere yönelik not
	Ambalaj bileşenlerini ayırın ve belediyenin kurallarına uygun olarak bertaraf edin.
	Ambalaj malzemesinin tanımlanması için kullanılan işaret. A = malzeme kısaltması, B = malzeme numarası: 1-7 = plastikler, 20 -22 = kâğıt ve karton
	Kullanım kılavuzunu okuyun
	<b>CE işareti</b> Bu ürün geçerli Avrupa Birliği yönergelerinin ve ulusal yönergelerin gereklerini yerine getirmektedir.
	<b>Koruma sınıfı II cihazı</b> Cihaz çift koruyucu izolasyonludur ve Koruma Sınıfı 2 kapsamındadır
	Ürünlerin, AEB'nin belirlediği teknik kuralların gerektirdiği şartlara uygun olduğu belgelenmiştir
	<b>Üretici</b>
	Elektrikli ve elektronik atık cihazlarla ilgili AB direktifine (WEEE - Waste Electrical and Electronic Equipment) uygun şekilde bertaraf edilmelidir
	<b>Birleşik Krallık Uyumluluk Değerlendirme İşareti</b>



Ürünü ve ambalaj bileşenlerini ayırın ve belediyenin kurallarına uygun olarak bertaraf edin.

### 3. CİHAZ AÇIKLAMASI

İlgili çizimler 3. sayfadadır.

- |   |                            |   |                                       |
|---|----------------------------|---|---------------------------------------|
| 1 | Kaplamalı ısıtma plakaları | 6 | Sıcaklık şalteri                      |
| 2 | İyon çıkışı                | 7 | Plaka kilidi                          |
| 3 | LED ekran                  | 8 | Bükülme korumalı 360° döner mafsalsal |
| 4 | Açma/kapatma tuşu          | 9 | Elektrik kablosu                      |
| 5 | Tuş kilidi tuşu            |   |                                       |

### 4. KULLANIM



#### **Yanma ve yangın tehlikesi!**

Cihaz çok ısınır. Cihaz açık haldeyken sadece sapından tutun. Kaplanmış ısıtma plakalarına **1** dokunmayın. Kaplanmış ısıtma plakalarının **1** arasına herhangi bir nesne sıkıştırmayın.

1. Kuru ve elektrik akımını iletmeyen bir yüzey üzerinde durun. Ellerinizi kuru olduğundan emin olun!
2. Saçlar temiz olmalı ve üzerinde herhangi bir şekillendirici ürün kalıntısı olmamalıdır. Saçların düzleştirilmesini kolaylaştıran özel ürünler bunun dışındadır.
3. Kalın dişli bir tarakla tarayarak saçlardaki düğümleri çözün.
4. Cihazı plaka kilidi **7** yardımıyla açın.

- Cihazı açmak için açma/kapatma tuşunu **4** kısa süre basılı tutun.
- Sıcaklık şalteriyle **6** istediğiniz sıcaklığı ayarlayın. LED ekranda **3** ayarlanmış olan sıcaklık kademesi gösterilir. Sıcaklık şalterini **6** kullanarak sıcaklığı 10 °C adımlarla artırabilir veya azaltabilirsiniz. Aşağıdaki sıcaklık ayarları tavsiye edilir:

120 °C - 140 °C	ince, yıpranmış, boyanmış veya rengi açılmış saç
160 °C - 180 °C	normal saçlar için
200 °C - 220 °C	kalin ve dirençli saç



- Isınma aşamasında LED ekran **3** yanıp söner. Cihaz ısındığında bir sinyal sesi duyulur ve LED ekran **3** sürekli yanar. Cihaz şimdi kullanıma hazırdır.
- Saçlarınızı yaklaşık 3 - 4 cm genişliğinde tutamlara ayırın.
- Saç tutamlarını tek tek, saç dibi gergin olacak şekilde kaplamalı ısıtma plakalarının **1** arasına yerleştirin.
- Cihazı yavaş ve düzgün bir şekilde saç dibinden saç ucuna doğru hareket ettirin. Cihazı asla iki saniyeden fazla aynı yerde tutmayın. Böylece saçınız fazla yıpranmadan veya zarar görmeden en iyi sonuca ulaşırsınız.
- Saç uçlarınızı şekillendirmek için, saç uçlarınız üzerinden geçirmeden önce cihazı içe veya dışa doğru çevirin.
- Cihazı kapatmak için açma/kapatma tuşuna **4** basın. Cihazı sadece yanmaz bir zemin üzerine koyun.
- Her kullanımdan sonra fişi prizden çekin. Cihazın tamamen soğumasını bekleyin.
- Cihazı kuru ve çocukların ulaşamayacağı bir yerde muhafaza edin. Tamamen soğumuş cihaz, ısıya dayanıklı saklama kutusunda saklanabilir ve taşınabilir.

## **i** Not

Cihazın otomatik kapanma özelliği vardır ve güvenlik için 30 dakika sonra otomatik olarak kapanır.

## **i Not**

Uygulama sırasında açma/kapama tuşuna **4** istem dışı bastığınızda cihazın kapanmasını önleyen bir tuş kilidi mevcuttur.

1. Tuş kilidini etkinleştirmek için tuş kilidi tuşunu **5** 2 saniye basılı tutun. LED ekranda **3**  görünür.
2. Tuş kilidini devre dışı bırakmak için tuş kilidi tuşunu **5** tekrar 2 saniye basılı tutun. LED ekrandaki **3**  söner.

## **5. TEMİZLİK VE BAKIM**

1. Elektrik çarpması tehlikesi! Temizlemeden önce daima cihazın fişini elektrik prizinden çekin. Cihazın tamamen soğuduğundan emin olun.
2. Cihazın gövdesini ve kaplamalı ısıtma plakalarını **1** ılık su ile nemlendirilmiş yumuşak bir bezle temizleyin. Cihazın içine su girmemesine dikkat edin.
3. Cihazı tozdan, kirden ve nemden koruyun.
4. Yangın tehlikesi! Cihazı kolay alev alabilecek sıvılarla temizlemeyin!
5. Cihazı bulaşık makinesinde temizlemeyin! Keskin, sivri, aşındırıcı, yakıcı temizlik malzemeleri ya da sert fırçalar kullanmayın!

## **6. BERTARAF ETME**

Kullanım ömrü sona eren cihazlar, çevrenin korunması için evsel atıklar ile birlikte bertaraf edilmemelidir. Cihaz, ülkenizdeki uygun atık toplama merkezleri aracılığıyla bertaraf edilebilir. Malzemelerin bertaraf edilmesi sırasında yerel yönetmeliklere uyun. Cihazı, elektrikli ve elektronik atık cihazlarla ilgili AB direktifi-



ne (WEEE - Waste Electrical and Electronic Equipment) uygun şekilde bertaraf edin.

Bertaraf etme ile ilgili diğer sorularınızı, ilgili yerel makamlara iletebilirsiniz. Atık cihazlarınızı geri verebileceğiniz yerleri örneğin belediyeden, valilikten, yerel çöp toplama şirketlerinden ya da satıcınızdan öğrenebilirsiniz.

## 7. TEKNİK VERİLER

Ağırlık: yakl. 425 g
Gerilim beslemesi: 220-240 V~, 50-60 Hz
Güç tüketimi: 45 W
Sıcaklık aralığı: 120-220 °C

Koruma sınıfı: II
Ortam koşulları: Sadece kapalı alanlarda kullanılmasına izin verilir
İzin verilen sıcaklık aralığı: -10 ila +40 °C

Teknik değişiklik hakkı saklıdır.

## 8. GARANTİ

Garanti ve garanti koşulları ile ilgili ayrıntılı bilgileri cihazla birlikte verilen garanti broşüründe bulabilirsiniz.

Hata ve değişiklik hakkı saklıdır



**Внимательно прочтите эту инструкцию по применению. Обращайте внимание на предостережения и соблюдайте указания по технике безопасности. Сохраните инструкцию по применению для последующего использования. Обеспечьте другим пользователям доступ к инструкции по применению. Передавайте прибор другим пользователям вместе с инструкцией по применению.**

## Комплект поставки

Проверьте комплектность поставки и убедитесь в том, что на картонной упаковке нет внешних повреждений. Перед использованием убедитесь в том, что прибор и его принадлежности не имеют видимых повреждений и что все упаковочные материалы удалены. В случае сомнений не используйте изделие и обратитесь к продавцу или в сервисную службу по указанному адресу.

- 1 выпрямитель для волос
- 1 коробка для хранения
- 1 инструкция по применению

## Содержание

1. ВАЖНЫЕ УКАЗАНИЯ ПО ТЕХНИКЕ БЕЗОПАСНОСТИ .....	54	4. ПРИМЕНЕНИЕ.....	58
2. ПОЯСНЕНИЯ К СИМВОЛАМ .....	56	5. ОЧИСТКА И УХОД .....	60
3. ОПИСАНИЕ ПРИБОРА .....	57	6. УТИЛИЗАЦИЯ .....	60
		7. ТЕХНИЧЕСКИЕ ДАННЫЕ..	61
		8. ГАРАНТИЯ.....	61

# 1. ВАЖНЫЕ УКАЗАНИЯ ПО ТЕХНИКЕ БЕЗОПАСНОСТИ

- Используйте прибор в тех целях, для которых он был разработан, и тем способом, который описан в данной инструкции по применению. Любое применение не по назначению может быть опасным!
- Данный прибор может использоваться детьми 8 лет и старше, а также лицами с ограниченными физическими, сенсорными или умственными способностями или с недостаточными знаниями и опытом в том случае, если они находятся под присмотром других лиц или проинформированы о безопасном применении прибора и осознают возможные опасности.
- Не позволяйте детям играть с прибором.
- Опасность удушья! Не давайте упаковочный материал детям.
- Не допускается выполнение очистки и технического обслуживания прибора детьми, за исключением тех случаев, когда они находятся под присмотром.
-  Не используйте прибор вблизи ванн, душевых поддонов или других емкостей с водой.
- Опасность поражения электрическим током! Категорически запрещается погружать прибор в воду или другие жидкости! Если прибор

упал в воду, не прикасайтесь к воде! Сначала выключите предохранитель в блоке предохранителей, затем извлеките сетевой штекер из розетки.







- Если прибор используется в ванной комнате, после применения штекер следует извлечь из розетки, поскольку вода представляет опасность, даже если прибор выключен.
- В качестве дополнительной защиты рекомендуется установить в электрической цепи ванной комнаты устройство защитного отключения, управляемое дифференциальным током (УЗО-Д), с расчетным током расцепления не более 30 мА. Обратитесь за консультацией к монтажной организации.
- Если соединительный кабель этого прибора поврежден, во избежание опасности он подлежит замене производителем, сервисной службой или лицом, имеющим соответствующую квалификацию. Не используйте прибор, если он поврежден или неисправен.
- Данный прибор не предназначен для использования в коммерческих целях.
- Категорически запрещается тянуть за сетевой кабель , перекручивать и перегибать его! Распрямите сетевой кабель , если он перекручен. Не обматывайте сетевой кабель  вокруг прибора!

- Категорически запрещается открывать прибор или самостоятельно ремонтировать его, поскольку его исправная работа в этом случае больше не гарантируется. Несоблюдение этих требований ведет к потере гарантии.
- Выпрямитель для волос предназначен для личного пользования — только для распрямления волос и придания им формы!

## 2. ПОЯСНЕНИЯ К СИМВОЛАМ

На приборе, в инструкции по применению, на упаковке и фирменной табличке прибора используются следующие символы.

	<b>ОПАСНО</b> Запрещено использовать прибор рядом с водой или в воде (например, в раковине, душе, ванне) — опасность поражения электрическим током!
	Предупреждение об опасности травмирования или нанесения иного вреда здоровью.
	<b>Информация о продукте</b> Содержит важную информацию.
	Удалите элементы упаковки и утилизируйте их в соответствии с местными предписаниями.
	Маркировка для идентификации упаковочного материала. A = сокращенное обозначение материала, B = номер материала: 1-7 = пластик, 20-22 = бумага и картон
	Прочтите инструкцию по применению.
	<b>Маркировка CE</b> Это изделие соответствует требованиям действующих европейских и национальных директив.

	<p><b>Прибор с классом защиты II</b> Прибор имеет двойную защитную изоляцию и тем самым соответствует классу защиты 2.</p>
	<p>Продукция гарантированно соответствует требованиям нормативно-технической документации ЕАЭС.</p>
	<p><b>Изготовитель</b></p>
	<p>Утилизация прибора в соответствии с директивой ЕС по отходам электрического и электронного оборудования — WEEE (Waste Electrical and Electronic Equipment).</p>
	<p><b>Знак сертификации, Великобритания</b></p>
	<p>Снимите упаковку с изделия и утилизируйте ее в соответствии с местными предписаниями.</p>

### 3. ОПИСАНИЕ ПРИБОРА

Соответствующие рисунки представлены на стр. 3.

- |   |  |
|---|--|
| <p><b>1</b> Нагревательные пластины с покрытием</p> | <p><b>6</b> Температурное реле</p>   |
| <p><b>2</b> Выпускное отверстие для ионов</p>       | <p><b>7</b> Блокировка пластин</p>   |
| <p><b>3</b> Светодиодный дисплей</p>                | <p><b>8</b> Шарнирное соединение с защитой от надлома, вращающееся на 360°</p> |
| <p><b>4</b> Кнопка ВКЛ./ВЫКЛ.</p>                   | <p><b>9</b> Сетевой кабель</p>   |

- 5 Кнопка блокирования клавиатуры

## 4. ПРИМЕНЕНИЕ



Опасность ожога и возгорания!

Прибор сильно нагревается. Держите включенный прибор только за ручку. Не прикасайтесь к нагревательным пластинам 1. Не зажимайте никакие предметы между нагревательными пластинами 1.

1. Встаньте на сухое основание, не проводящее электричество. Убедитесь, что Ваши руки сухие!
2. Волосы должны быть чистыми, без средств для укладки. Исключение — специальные средства, способствующие распрямлению волос.
3. Расчешите волосы расческой с редкими и крупными зубьями.
4. Откройте прибор с помощью блокировки пластин 7.
5. Чтобы включить прибор, нажмите и недолго удерживайте нажатой кнопку ВКЛ./ВЫКЛ. 4.
6. С помощью температурного реле 6 настройте температуру. На светодиодном дисплее 3 отображается текущий температурный режим. С помощью температурного реле 6 можно повышать или понижать температуру с шагом 10 °С. Мы рекомендуем следующие настройки температуры.

120–140 °С	Для тонких, ломких, окрашенных или осветленных волос
160–180 °С	Для нормальных волос
200–220 °С	Для здоровых и сильных волос

7. Во время нагрева светодиодный дисплей [3] мигает. Как только аппарат нагреется, раздается звуковой сигнал и светодиодный дисплей [3] начинает гореть непрерывно. Прибор готов к работе.
8. Разделите волосы на отдельные пряди шириной примерно 3–4 см.
9. Натяните отдельную прядь и поместите ее ближе к корням между нагревательными пластинами с покрытием [1].
10. Медленно и равномерно передвигайте прибор от корней к кончикам. Не держите нагревательные пластины на одном месте более 2 секунд. Так Вы получите наилучший результат, не слишком сильно повреждая волосы.
11. Чтобы придать форму концам волос, поверните прибор наружу или внутрь, прежде чем протягивать между пластинами кончики волос.
12. Чтобы выключить прибор, нажмите кнопку ВКЛ./ВЫКЛ. [4]. Кладите прибор только на невоспламеняющуюся поверхность.
13. После каждого применения извлекайте сетевой штекер из сети. Дайте прибору полностью остыть.
14. Храните прибор в сухом месте, недоступном для детей. Прибор, который полностью остыл, можно хранить и транспортировать в термостойкой коробке для хранения.

### **i Указание**

Прибор имеет функцию автоматического отключения; по соображениям безопасности она автоматически выключает прибор через 30 минут.

### **i Указание**

Прибор оснащен блокировкой кнопок, чтобы при случайном нажатии кнопки ВКЛ./ВЫКЛ. [4] во время использова-

ния не происходило отключение.

1. Чтобы активировать блокировку кнопок, удерживайте кнопку блокировки кнопок **5** нажатой в течение 2 секунд. На светодиодном дисплее **3** появится символ **9**.
2. Для отключения блокировки кнопок снова нажмите и удерживайте нажатой кнопку блокировки кнопок **5** в течение 2 секунд. На светодиодном дисплее **3** погаснет символ **9**.

## 5. ОЧИСТКА И УХОД

1. Опасность поражения электрическим током! Перед проведением очистки всегда извлекайте сетевой штекер из сети. Убедитесь в том, что прибор полностью остыл.
2. Для очистки корпуса прибора и нагревательных пластин с покрытием **1** используйте мягкую салфетку, смоченную в теплой воде. Следите за тем, чтобы внутрь прибора не попала вода.
3. Защищайте прибор от пыли, грязи и влаги.
4. Опасность пожара! Не используйте для очистки легко воспламеняющиеся жидкости!
5. Не мойте прибор в посудомоечной машине! Не используйте острые и заостренные предметы, абразивные и разъедающие чистящие средства или жесткие щетки!

## 6. УТИЛИЗАЦИЯ

В целях защиты окружающей среды по окончании срока службы следует утилизировать прибор отдельно от бытового мусора. Утилизация должна производиться через соответствующие пункты сбора в стране использования изделия. Соблюдайте местные законодательные нормы по утили-



лизации отходов. Прибор следует утилизировать согласно директиве ЕС по отходам электрического и электронного оборудования — WEEE (Waste Electrical and Electronic Equipment).

При возникновении вопросов обращайтесь в коммунальную организацию, занимающуюся утилизацией.

Информацию о приеме отслуживших приборов можно получить в местной администрации, организации по вывозу мусора или у продавца.

## 7. ТЕХНИЧЕСКИЕ ДАННЫЕ

Масса: ок. 425 г	Класс защиты: II
Питающее напряжение: 220–240 В ~, 50–60 Гц	Условия использования: только в помещениях
Потребляемая мощность: 45 Вт	Допустимый диапазон температур: от -10 до +40 °С
Температурный диапазон: 120–220 °С	

Возможны технические изменения.

## 8. ГАРАНТИЯ

Более подробную информацию о гарантии и гарантийных условиях см. в прилагаемом гарантийном листе.



**Uważnie przeczytać niniejszą instrukcję obsługi. Przestrzegać ostrzeżeń i wskazówek bezpieczeństwa. Zachować instrukcję obsługi do późniejszego wykorzystania. Udostępniać instrukcję obsługi innym użytkownikom. Przekazując urządzenie, należy dołączyć do niego instrukcję obsługi.**

## **Zawartość opakowania**

Zestaw należy sprawdzić pod kątem zewnętrznych uszkodzeń kartonowego opakowania oraz kompletności zawartości. Przed użyciem upewnić się, że urządzenie i akcesoria nie wykazują żadnych widocznych uszkodzeń i że wszystkie elementy opakowania zostały usunięte. W razie wątpliwości zaprzestać używania urządzenia i zwrócić się do sprzedawcy lub napisać na podany adres działu obsługi klienta.

- 1 prostownica do włosów
- 1 pudełko do przechowywania
- 1 niniejsza instrukcja obsługi

## **Spis treści**

1. WAŻNE WSKAZÓWKI DOTYCZĄCE BEZPIECZEŃSTWA.....	63	5. CZYSZCZENIE I KONSERWACJA.....	68
2. OBJAŚNIENIE SYMBOLI.....	65	6. UTYLIZACJA .....	69
3. OPIS URZĄDZENIA.....	66	7. DANE TECHNICZNE .....	69
4. ZASTOSOWANIE.....	66	8. GWARANCJA .....	70

# 1. WAŻNE WSKAZÓWKI DOTYCZĄCE BEZPIECZEŃSTWA

- Urządzenie może być używane do celu, do jakiego jest zaprojektowane i w sposób opisany w niniejszej instrukcji obsługi. Nieprawidłowe użycie może być niebezpieczne!
- Dzieci od 8 roku życia oraz osoby z ograniczoną sprawnością fizyczną, sensoryczną i umysłową lub brakiem doświadczenia i wiedzy mogą obsługiwać urządzenie tylko wtedy, gdy znajdują się pod nadzorem lub jeśli zostały im przekazane instrukcje dotyczące bezpiecznego korzystania z urządzenia i są świadome zagrożeń wynikających z jego użytkowania.
- Dzieciom nie wolno bawić się urządzeniem.
- Niebezpieczeństwo uduszenia! Opakowanie przechowywać w miejscu niedostępnym dla dzieci.
- Dzieciom nie wolno czyścić ani przeprowadzać konserwacji urządzenia, chyba że znajdują się pod opieką osoby dorosłej.
-  Nie używać urządzenia w pobliżu wanien, brodzików ani innych naczyń z wodą.
- Niebezpieczeństwo porażenia prądem elektrycznym! Nie zanurzać urządzenia w wodzie ani innych cieczach! Nie sięgać do wody, do której wpadło urządzenie! Najpierw wyłączyć bezpiecznik w skrzynce bezpiecznikowej, a następnie wyjąć wtyczkę z gniazdka.

- Korzystając z urządzenia w łazience, po skończeniu użytkowania należy wyjąć wtyczkę z gniazda, ponieważ bliskość wody stanowi zagrożenie również wtedy, gdy urządzenie jest wyłączone.
- Jako zabezpieczenie dodatkowe zaleca się zainstalowanie w obwodzie łazienki wyłącznika różnicowoprądowego o obliczeniowym prądzie zadziałania nieprzekraczającym 30 mA. Skontaktować się ze swoim instalatorem w celu uzyskania porady.
- Aby uniknąć niebezpieczeństwa, w przypadku uszkodzenia kabla zasilającego urządzenia jego wymianę należy zlecić producentowi, w dziale obsługi klienta lub odpowiednio wykwalifikowanemu fachowcowi. Nie korzystać z urządzenia, które jest uszkodzone lub nie działa prawidłowo.
- To urządzenie nie jest przeznaczone do użytkowania w środowiskach komercyjnych.
- Nie ciągnąć, nie skręcać ani nie zaginać kabla sieciowego [9]! Rozprostować kabel sieciowy [9], jeśli jest skręcony. Nie owijać kabla sieciowego [9] wokół urządzenia!
- W żadnym wypadku nie wolno samodzielnie otwierać ani naprawiać urządzenia, gdyż może to zaburzyć jego prawidłowe działanie. Nieprzestrzeganie tej zasady skutkuje utratą gwarancji.
- Prostownicy wolno używać wyłącznie do prostowania i modelowania włosów w ramach prywatnego użytkowania!

## 2. OBJAŚNIENIE SYMBOLI

Na urządzeniu, w instrukcji obsługi, na opakowaniu i tabliczce znamionowej urządzenia zastosowano następujące symbole:

	<b>NIEBEZPIECZEŃSTWO</b> Nie używać urządzenia w pobliżu wody lub w wodzie (np. umywalka, prysznic, wanna) – ryzyko porażenia prądem!
	Ostrzeżenie przed niebezpieczeństwem utraty zdrowia lub odniesienia obrażeń ciała
	<b>Informacje o produkcie</b> Ważne informacje
	Oddzielić elementy opakowania i zutylizować je zgodnie z lokalnymi przepisami.
	Oznakowanie identyfikujące materiał opakowaniowy. A = skrót nazwy materiału, B = numer materiału: 1-7 = tworzywa sztuczne, 20-22 = papier i tektura
	Przeczytać instrukcję obsługi
	<b>Oznaczenie CE</b> Niniejszy produkt spełnia wymagania obowiązujących dyrektyw europejskich i krajowych
	<b>Urządzenie klasy ochronności II</b> Urządzenie ma podwójną izolację ochronną i spełnia wymogi klasy ochronności 2
	Produkty spełniają wymogi przepisów technicznych obowiązujących w Euroazjatyckiej Unii Gospodarczej
	<b>Producent</b>
	Utylizacja zgodnie z dyrektywą WE o zużytych urządzeniach elektrycznych i elektronicznych – WEEE (Waste Electrical and Electronic Equipment)



Brytyjski znak zgodności



Oddzielić produkt i elementy opakowania i zutylizować je zgodnie z lokalnymi przepisami.

### 3. OPIS URZĄDZENIA

Odpowiednie rysunki znajdują się na stronie 3.

- |   |                                |   |  |
|---|--------------------------------|---|--|
| 1 | Płytki grzewcze z powłoką      | 6 | Przełącznik temperatury                                |
| 2 | Wylot jonów                    | 7 | Blokada płytek   |
| 3 | Wyświetlacz LED                | 8 | Przegub obrotowy 360° z zabezpieczeniem przed zgięciem |
| 4 | Przycisk włączania/ wyłączenia | 9 | Kabel sieciowy   |
| 5 | Przycisk blokady przycisków    |   |  |

### 4. ZASTOSOWANIE



#### Ryzyko poparzenia i pożaru!

Urządzenie nagrzewa się do bardzo wysokiej temperatury. Włączone urządzenie należy trzymać wyłącznie za uchwyt. Nie dotykać płytek grzewczych **1**. Nie umieszczać żadnych przedmiotów pomiędzy płytkami grzewczymi **1**.

1. Należy stać na suchym podłożu nieprzewodzącym prądu elektrycznego. Upewnić się, że ręce są suche!

2. Włosy muszą być czyste i nie mogą się na nich znajdować środki do modelowania włosów. Wyjątek stanowią specjalne środki, które wspomagają prostowanie włosów.
3. Rozczesać włosy grubym grzebieniem, aby je rozprostować.
4. Otworzyć urządzenie za pomocą blokady płytek [7].
5. Aby włączyć urządzenie, przytrzymać krótko wciśnięty przycisk włączania/wyłączania [4].
6. Za pomocą przełącznika temperatury [6] żadaną temperaturę. Wyświetlacz LED [3] pokazuje aktualnie ustawiony poziom temperatury. Temperaturę można zwiększać lub zmniejszać w krokach co 10°C za pomocą przełącznika [6]. Zalecamy następujące ustawienia temperatury:

120–140°C	włosy delikatne, łamliwe, farbowane i rozjaśniane
160–180°C	włosy normalne
200–220°C	włosy mocne i odporne

7. Podczas nagrzewania miga wskazanie na wyświetlaczu LED [3]. Gdy urządzenie jest rozgrzane, rozbrzmiewa sygnał dźwiękowy, a wskazanie na wyświetlaczu LED [3] świeci światłem ciągłym. Urządzenie jest teraz gotowe do użycia.
8. Podzielić włosy na pasma o szerokości 3–4 cm.
9. Poszczególne pasma należy umieścić na nasadzie włosów pomiędzy płytkami grzewczymi z powłoką [1].
10. Powoli i równomiernie przesuwaj urządzenie od nasady włosów po ich końcówki. Nie zatrzymuj prostownicy w jednym miejscu przez dłużej niż dwie sekundy. W ten sposób można uzyskać najlepsze efekty bez niszczenia i uszkodzenia włosów.
11. Aby uformować końcówki włosów, należy obrócić urządzenie na zewnątrz lub do wewnątrz przed przeciągnięciem go po końcówkach.

12. Nacisnąć przycisk włączania/wyłączania **[4]**, aby wyłączyć urządzenie. Urządzenie należy odkładać na niepalne podłoże.
13. Zawsze po zakończeniu korzystania z urządzenia należy wyjąć wtyczkę z gniazdka. Poczekać, aż urządzenie całkowicie ostygnie.
14. Urządzenie należy przechowywać w suchym miejscu poza zasięgiem dzieci. Zimne urządzenie można przechowywać i transportować w odpornym na ciepło pudełku do przechowywania.

### **i Wskazówka**

Urządzenie jest wyposażone w funkcję automatycznego wyłączenia i ze względów bezpieczeństwa wyłącza się automatycznie po upływie 30 minut.

### **i Wskazówka**

Urządzenie jest wyposażone w blokadę przycisków, aby zapobiegać przypadkowemu wyłączeniu poprzez naciśnięcie przycisku włączania/wyłączania **[4]** podczas korzystania z prostownicy.

1. Aby aktywować blokadę przycisków, nacisnąć przycisk blokady **[5]** i przytrzymać go przez 2 sekundy. Na wyświetlaczu LED **[3]** pojawi się wskazanie **[9]**.
2. Aby wyłączyć blokadę przycisków, ponownie nacisnąć przycisk blokady **[5]** i przytrzymać go przez 2 sekundy. Na wyświetlaczu LED **[3]** gaśnie wskazanie **[9]**.

## **5. CZYSZCZENIE I KONSERWACJA**

1. Niebezpieczeństwo porażenia prądem elektrycznym! Przed czyszczeniem należy zawsze wyjąć wtyczkę z gniazdka. Upewnić się, że urządzenie całkowicie ostygło.
2. Obudowę urządzenia i płytki grzewcze **[1]** czyścić tylko miękką ściereczką, nawilżoną ciepłą wodą. Uważać, aby do wnętrza urządzenia nie dostała się woda!

3. Chronić urządzenie przed kurzem, zabrudzeniem i wilgocią.
4. Zagrożenie pożarowe! Urządzenia nie wolno czyścić łatwopalnymi cieczami!
5. Nie należy czyścić urządzenia w zmywarce! Nie używać żadnych żrących, ostrych, szorujących czy agresywnych środków czyszczących ani twardych szczotek!

## 6. UTYLIZACJA

W związku z wymogami ochrony środowiska urządzenia po zakończeniu eksploatacji nie należy wyrzucać wraz z odpadami domowymi. Należy je oddać do utylizacji w odpowiednim punkcie zbiórki. Podczas utylizacji przestrzegać lokalnych przepisów dotyczących utylizacji materiałów. Urządzenie należy zutylizować zgodnie z dyrektywą WE o zużytych urządzeniach elektrycznych i elektronicznych – WEEE (Waste Electrical and Electronic Equipment).



Wszelkie pytania kierować do lokalnego urzędu odpowiedzialnego za utylizację odpadów.

Informacje na temat punktów odbioru używanych urządzeń można uzyskać w lokalnym urzędzie gminy lub miasta, w zakładach oczyszczania lub u przedstawiciela handlowego.

## 7. DANE TECHNICZNE

Masa: ok. 425 g	Klasa ochronności: II
Napięcie zasilania: 220–240 V AC, 50–60 Hz	Warunki otoczenia: Wyłącznie do użytku w pomieszczeniach zamkniętych
Pobór mocy: 45 W	Dopuszczalny zakres temperatur: od –10 °C do +40 °C
Zakres temperatur: 120–220 °C	

Zastrzega się możliwość wprowadzania zmian technicznych.

## 8. GWARANCJA

Szczegółowe informacje na temat gwarancji i warunków gwarancji znajdują się w załączonej ulotce gwarancyjnej.

Zastrzega się prawo do pomyłek i zmian



**Lees deze gebruiksaanwijzing zorgvuldig door. Volg de waarschuwingen en veiligheidsrichtlijnen op. Bewaar de gebruiksaanwijzing voor later gebruik. Zorg ervoor dat de gebruiksaanwijzing toegankelijk is voor andere gebruikers. Geef bij het doorgeven van het apparaat ook de gebruiksaanwijzing mee.**

## Omvang van de levering

Controleer of de buitenkant van de verpakking intact is en of alle onderdelen aanwezig zijn. Alvorens het apparaat te gebruiken, moet worden gecontroleerd of het apparaat en de toebehoren zichtbaar beschadigd zijn en moet al het verpakkingsmateriaal worden verwijderd. Wij adviseren u het apparaat bij twijfel niet te gebruiken en contact op te nemen met de verkoper of met de betreffende klantenservice.

- 1 stijltang
- 1 opbergbox
- 1 deze gebruiksaanwijzing

## Inhoudsopgave

1. BELANGRIJKE VEILIGHEIDSRICHTLIJNEN .....	72	4. GEBRUIK.....	75
2. VERKLARING VAN DE SYMBOLEN .....	74	5. REINIGING EN ONDERHOUD.....	77
3. BESCHRIJVING VAN HET APPARAAT .....	75	6. VERWIJDERING .....	78
		7. TECHNISCHE GEGEVENS..	79
		8. GARANTIE.....	79

# 1. BELANGRIJKE VEILIGHEIDSRICHTLIJNEN



- Gebruik het apparaat voor het doel waarvoor het is ontwikkeld en op de in deze gebruiksaanwijzing aangegeven wijze. Elk oneigenlijk gebruik kan gevaarlijk zijn!
- Dit apparaat kan worden gebruikt door kinderen vanaf 8 jaar en door personen met een beperkt fysiek, zintuiglijk of mentaal vermogen of gebrek aan ervaring of kennis, maar alleen als zij het apparaat onder toezicht gebruiken of zijn geïnstrueerd over het veilige gebruik van het apparaat en zij de daaruit voortkomende gevaren begrijpen.
- Kinderen mogen niet met het apparaat spelen.
- Verstikkingsgevaar! Houd verpakkingsmateriaal buiten bereik van kinderen.
- Het apparaat mag niet door kinderen worden gereinigd of onderhouden, tenzij ze hierbij onder toezicht worden gehouden.
-  Gebruik dit apparaat niet in de buurt van badkuipen, douchebakken of andere reservoirs die water bevatten.
- Gevaar voor elektrische schokken! Dompel het apparaat nooit onder in water of andere vloeistoffen! Mocht het apparaat in het water vallen, grijp dan niet in het water! Schakel eerst de zekering in de verdeelkast uit en trek daarna de stekker uit het stopcontact.

- Als het apparaat in een badkamer wordt gebruikt, moet u na het gebruik de stekker uit het stopcontact trekken. De nabijheid van water vormt namelijk een gevaar, ook als het apparaat is uitgeschakeld.
- Als aanvullende veiligheidsmaatregel wordt aanbevolen een aardlekschakelaar (FI/RCD) te installeren, waarbij de aanspreekstroom van de stroomkring van de badkamer niet meer dan 30 mA bedraagt. Vraag uw installateur om advies.
- Als het netsnoer van dit apparaat beschadigd raakt, moet het door de fabrikant, diens klantenservice of een vergelijkbaar gekwalificeerde persoon worden vervangen om gevaarlijke situaties te voorkomen. Gebruik het apparaat niet als het beschadigd is of niet goed functioneert.
- Dit apparaat is niet ontworpen voor commercieel gebruik.
- Trek niet aan het netsnoer  en verdraai of knik het ook niet! Ontwar het netsnoer  als het verdraaid is. Wikkel het netsnoer  niet om het apparaat!
- U mag het apparaat in geen geval openen of zelf repareren. Wanneer u dit toch doet, kan een storingsvrije werking niet langer worden gegarandeerd. Bij het niet opvolgen van deze instructie vervalt de garantie.
- De stijltang mag uitsluitend worden gebruikt voor het steilen en modelleren van haar en is alleen bedoeld voor eigen gebruik!

## 2. VERKLARING VAN DE SYMBOLEN

Op het apparaat, in de gebruiksaanwijzing, op de verpakking en op het typeplaatje van het apparaat worden de volgende symbolen gebruikt:

	<b>GEVAAR</b> Gebruik dit apparaat niet in water, niet in de buurt van water en niet als u zich in of onder water bevindt (bijv. bij wastafels, onder de douche of in bad) – gevaar voor elektrische schokken!
	Waarschuwing voor situaties met verwondingsrisico's of gevaar voor uw gezondheid.
	<b>Productinformatie</b> Verwijzing naar belangrijke informatie.
	Scheid de verpakingscomponenten en voer het afval volgens de lokale voorschriften af.
	Aanduiding voor de identificatie van het verpakkingsmateriaal. A = materiaalafkorting, B = materiaalnummer: 1-7 = kunststoffen, 20-22 = papier en karton
	Lees de gebruiksaanwijzing.
	<b>CE-markering</b> Dit product voldoet aan de eisen van de geldende Europese en nationale richtlijnen.
	<b>Apparaat uit veiligheidsklasse II</b> Het apparaat is dubbel geïsoleerd en voldoet derhalve aan veiligheidsklasse 2.
	De producten voldoen aantoonbaar aan de eisen van de technische voorschriften van de Euraziatische Economische Unie (EEU).
	<b>Fabrikant</b>

	Verwijder het apparaat conform de EU-richtlijn voor afgedankte elektrische en elektronische apparatuur – WEEE (Waste Electrical and Electronic Equipment)
	<b>UKCA</b> -markering (United Kingdom Conformity Assessed Mark)
	Scheid het product en de verpakkingscomponenten en voer het afval volgens de lokale voorschriften af.

### 3. BESCHRIJVING VAN HET APPARAAT

De bijbehorende tekeningen zijn afgebeeld op pagina 3.

- |                                |  |
|--------------------------------|--|
| 1 Gecoate warmteplaten         | 6 Temperatuurschakelaar                                      |
| 2 Ionenuitgang                 | 7 Plaatvergrendeling   |
| 3 Led-display                  | 8 Draaischarnier met draaicirkel van 360° en knikbeveiliging |
| 4 AAN/UIT-toets                | 9 Netsnoer   |
| 5 Toets voor toetsenblokkering |  |

### 4. GEBRUIK

 **Gevaar voor verbranding of brand!**

Het apparaat wordt zeer heet. Pak het ingeschakelde apparaat alleen vast bij de handgreep. Raak de gecoate warmteplaten **1** niet aan. Klem geen voorwerpen tussen de gecoate warmteplaten **1**.

1. Zorg ervoor dat u op een droge, niet-geleidende ondergrond staat als u het apparaat gebruikt. Zorg ervoor dat u droge handen hebt!
2. Zorg ervoor dat het haar schoon is en dat u geen stylingproducten hebt gebruikt. U mag alleen producten gebruiken die speciaal zijn ontwikkeld voor het steilen van het haar.
3. Zorg ervoor dat het haar vrij is van klitten door het te kammen met een grofgetande kam.
4. Open het apparaat met behulp van de plaatvergrendeling [7].
5. Houd de AAN/UIT-toets [4] kort ingedrukt om het apparaat in te schakelen.
6. Stel met de temperatuurschakelaar [6] de gewenste temperatuur in. Op het LED-display [3] wordt het momenteel ingestelde temperatuurniveau weergegeven. U kunt de temperatuur in stappen van 10 °C verhogen of verlagen met behulp van de temperatuurschakelaar [6]. De volgende temperatuurinstellingen worden aanbevolen:

120 °C tot 140 °C	voor fijn, breekbaar, geverfd of geblondeerd haar
160 °C tot 180 °C	voor normaal haar
200 °C tot 220 °C	voor sterk en krachtig haar

7. Tijdens het opwarmen knippert het LED-display [3]. Zodra het apparaat opgewarmd is, klinkt er een geluidssignaal en brandt het LED-display [3] continu. Het apparaat is nu klaar voor gebruik.
8. Verdeel uw haar in afzonderlijke strengen met een breedte van ongeveer 3 tot 4 cm.
9. Trek de afzonderlijke haarstreng strak en plaats deze bij de haaraanzet tussen de gecoate warmteplaten [1].
10. Beweeg het apparaat langzaam en gelijkmatig van de haaraanzet naar het uiteinde van de haarstreng. Houd het appa-

raat nooit langer dan twee seconden op dezelfde plek. Zo krijgt u de beste resultaten en voorkomt u dat u uw haar te veel belast of beschadigt.

11. Draai het apparaat naar buiten of naar binnen om de uiteinden te modelleren, voordat u de tang over het uiteinde van de haarstreng trekt.
12. Druk op de AAN/UIT-toets **4** om het apparaat uit te schakelen. Leg het apparaat op een niet-brandbare ondergrond.
13. Trek na elk gebruik de stekker uit het stopcontact. Laat het apparaat volledig afkoelen.
14. Bewaar het apparaat op een droge, voor kinderen onbereikbare plaats. Het volledig afgekoelde apparaat kan in de hittebestendige opbergbox worden opgeborgen en meegenomen.

### **i** Aanwijzing

Het apparaat heeft een automatische uitschakelfunctie en wordt voor uw veiligheid na 30 minuten automatisch uitgeschakeld.

### **i** Aanwijzing

Het apparaat heeft een toetsenblokkering, zodat het niet wordt uitgeschakeld als u tijdens het gebruik per ongeluk op de AAN/UIT-toets **4** drukt.

1. Houd de toets voor toetsenblokkering **5** 2 seconden ingedrukt om de toetsenblokkering te activeren. Op het LED-display **3** wordt **9** weergegeven.
2. Houd de toets voor toetsenblokkering **5** opnieuw 2 seconden ingedrukt om de toetsenblokkering uit te schakelen. **9** verdwijnt weer van het LED-display **3**.

## **5. REINIGING EN ONDERHOUD**

1. Gevaar voor elektrische schokken! Trek voordat u het apparaat reinigt de stekker uit het stopcontact. Zorg ervoor dat het apparaat volledig is afgekoeld.

2. Reinig de behuizing van het apparaat en de gecoate warmteplaten **1** met een zachte, met warm water bevochtigde doek. Zorg ervoor dat er geen water in het apparaat terecht komt.
3. Bescherm het apparaat tegen stof, vuil en vocht.
4. Brandgevaar! Reinig het apparaat niet met licht ontvlambare vloeistoffen!
5. Reinig het apparaat niet in de vaatwasmachine! Gebruik geen scherpe, puntige, schurende of bijtende reinigingsmiddelen of harde borstels!

## 6. VERWIJDERING

Met het oog op het milieu mag het apparaat aan het einde van zijn levensduur niet met het gewone huisvuil worden weggegooid. U kunt het apparaat inleveren bij gespecialiseerde inzamelpunten in uw land. Neem de plaatselijke voorschriften voor het verwijderen van de materialen in acht. Verwijder het apparaat conform de EU-richtlijn voor afgedankte elektrische en elektronische apparatuur – WEEE (Waste Electrical and Electronic Equipment).

Neem bij vragen contact op met de verantwoordelijke instantie voor afvalverwijdering in uw gemeente.

Voor inzamelpunten van oude apparatuur kunt u contact opnemen met uw gemeente, bijvoorbeeld met het gemeentebestuur, de lokale afvalverwerkingsdienst of met uw verkoper.



## 7. TECHNISCHE GEGEVENS

Gewicht: ca. 425 g	Beschermingsklasse: II
Stroomvoorziening: 220-240 V~, 50-60 Hz	Omgevingsomstandigheden: Alleen bedoeld voor gebruik binnenshuis
Energieverbruik: 45 W	Toegestaan temperatuur- bereik: -10 tot +40 °C
Temperatuurbereik: 120-220 °C	

Technische wijzigingen voorbehouden.

## 8. GARANTIE

Meer informatie over de garantie en de garantievoorzwaarden vindt u in het meegeleverde garantieblad.

Fouten en wijzigingen voorbehouden



Læs denne betjeningsvejledning omhyggeligt igennem. Læs advarslerne og sikkerhedsanvisningerne nøje. Opbevar betjeningsvejledningen til senere brug. Gør betjeningsvejledningen tilgængelig for andre brugere. Vedlæg også betjeningsvejledningen ved overdragelse af apparatet.

## Leveringsomfang

Kontrollér, at den leverede vares emballage er ubeskadiget, og at alt er med. Kontrollér før brug, at apparatet og tilbehøret ikke har synlige skader, og at alt emballagemateriale er fjernet. Anvend ikke apparatet i tvivlstilfælde, og kontakt din forhandler eller den anførte kundeserviceadresse, hvis du har spørgsmål.

- 1 glattejern
- 1 opbevaringsæske
- 1 denne betjeningsvejledning

## Indholdsfortegnelse

1. VIGTIGE SIKKERHEDS- HENVISNINGER .....	81	5. RENGØRING OG VEDLIGEHOLDELSE .....	86
2. SYMBOLFORKLARING .....	83	6. BORTSKAFFELSE .....	86
3. BESKRIVELSE AF APPARATET .....	84	7. TEKNISKE DATA .....	87
4. ANVENDELSE .....	84	8. GARANTI .....	87

# 1. VIGTIGE SIKKERHEDS- HENVISNINGER

- Brug udelukkende apparatet til det formål, det er udviklet til, og kun på den måde, som er angivet i denne betjeningsvejledning. Enhver utilsigtet anvendelse kan være farlig!
- Dette apparat kan benyttes af børn fra 8 år samt af personer med nedsatte fysiske, sensoriske eller mentale færdigheder eller manglende erfaring og viden, hvis de er under opsyn eller har modtaget instruktion i sikker brug af apparatet og forstår, hvilke risici brugen indebærer.
- Børn må ikke lege med apparatet.
- Fare for kvælning! Hold børn på afstand af emballagematerialet.
- Rengøring og brugervedligeholdelse må ikke udføres af børn, medmindre de er under opsyn.
-  Anvend ikke apparatet i nærheden af badekar, brusebade eller andre fæde med vand.
- Fare for elektrisk stød! Nedsænk under ingen omstændigheder apparatet i vand eller andre væsker! Hvis apparatet falder ned i vand, må du ikke sætte hånden ned i vandet! Afbryd først strømmen på strømrelæet, og træk derefter netstikket ud af stikkontakten.

- Hvis apparatet anvendes på et badeværelse, skal stikket trækkes ud efter brug, da vand udgør en fare, også selvom apparatet er slukket.
- Som yderligere sikkerhed anbefales det at installere en fejlstrømsafbryder (FI/RCD) i badeværelsets elektriske strømkreds med en tilladt reststrøm på maks. 30 mA. Kontakt din installatør for at få hjælp.
- Hvis strømkablet til dette apparat er blevet beskadiget, skal det udskiftes af producenten, dennes kundeservice eller en lignende kvalificeret person for at undgå farer. Apparatet må ikke anvendes, hvis det er beskadiget eller ikke fungerer korrekt.
- Dette apparat er ikke beregnet til erhvervsmæssig brug.
- Undlad at trække i, vride og knække ledningen ! Ret ledningen  ud, hvis den er snoet. Sno ikke ledningen  omkring apparatet!
- Apparatet må under ingen omstændigheder åbnes eller repareres, da en fejlfri funktion ellers ikke længere kan garanteres. Overholdes dette ikke, bortfalder garantien.
- Glattejernet må udelukkende anvendes til glatning og styling af hår til personlig, privat brug!

## 2. SYMBOLFORKLARING

Følgende symboler anvendes på apparatet, i betjeningsvejledningen, på emballagen og på apparatets typeskilt:

	<b>FARE</b> Apparatet må ikke anvendes i nærheden af vand eller i vand (f.eks. håndvaske, brusebad, badekar) – fare for elektrisk stød!
	Advarsel om fare for tilskadekomst eller fare for dit helbred.
	<b>Produktoplysninger</b> Vigtige oplysninger
	Skil emballagekomponenterne ad, og bortskaf dem i overensstemmelse med de lokale bestemmelser.
	Mærkning til identifikation af emballagemateriale. A = materialeforkortelse, B = materialenummer: 1-7 = plast, 20-22 = papir og pap
	Læs betjeningsvejledningen
	<b>CE-mærkning</b> Dette produkt opfylder kravene i de gældende europæiske og nationale direktiver.
	<b>Apparat i beskyttelsesklasse II</b> Apparatet har dobbelt beskyttelsesisolering og svarer derfor til beskyttelsesklasse 2.
	Det er godtgjort, at produkterne er i overensstemmelse med kravene i de tekniske regler for Den Eurasiske Økonomiske Union
	<b>Producent</b>
	Bortskaffelse i henhold til EU-direktivet om affald af elektrisk og elektronisk udstyr WEEE (Waste Electrical and Electronic Equipment)



UKCA-mærket



Produktet og emballagekomponenterne skal adskilles og bortskaffes i henhold til de lokale bestemmelser.

### 3. BESKRIVELSE AF APPARATET

De tilhørende tegninger er vist på side 3.

- |                               |  |
|-------------------------------|--|
| <b>1</b> Beklædte varmeplader | <b>6</b> Temperaturknap                    |
| <b>2</b> Ionudgang            | <b>7</b> Pladelås                          |
| <b>3</b> LED-display          | <b>8</b> 360° drejeled med knækbeskyttelse |
| <b>4</b> TÆND-/SLUK-knap      | <b>9</b> EI-ledning                        |
| <b>5</b> Låsefunktionsknap    |  |

### 4. ANVENDELSE



#### Forbrændings- og brandfare!

Apparatet bliver meget varmt. Berør kun det tændte apparat på håndtaget. Berør ikke de beklædte varmeplader **1**. Klem ikke genstande mellem varmepladerne **1**.

1. Stil dig på en tør overflade, som ikke er elektrisk ledende. Sørg for, at dine hænder er tørre!
2. Håret skal være rent og uden stylingprodukter. Med undtagelse af specialprodukter, som hjælper med at glatte håret.
3. Red håret med en grovtandet kam for at rede det ud.
4. Åbn apparatet ved hjælp af pladelåsen **7**.

- Tryk kort på TÆND-/SLUK-knappen **4** for at tænde apparatet.
- Indstil den ønskede temperatur med temperaturknappen **6**. LED-displayet **3** viser det aktuelt valgte temperaturtrin. Du kan øge eller sænke temperaturen i trin på 10 °C med temperaturknappen **6**. Vi anbefaler følgende temperaturindstillinger:

120 °C til 140 °C	til fint, sprødt, farvet eller blonderet hår
160 °C til 180 °C	til normalt hår
200 °C til 220 °C	til stærkt og modstandsdygtigt hår

- LED-displayet **3** blinker under opvarmningsfasen. Når apparatet er opvarmet, lyder der en signaltone, og LED-displayet **3** lyser vedvarende. Apparatet er nu klar til brug.
- Inddel håret i enkelte lokker med en bredde på cirka 3 til 4 cm.
- Læg den enkelte hårløk stramt i hårkanten mellem de belagte varmeplader **1**.
- Bevæg apparatet langsomt og jævnt fra hårbunden til hårspidserne. Undlad at blive i mere end to sekunder med apparatet på samme sted. Således opnås de bedste resultater, uden at håret belastes eller beskadiges.
- For at style hårspidserne skal du dreje apparatet udad eller indad, inden du trækker det hen over hårspidsen.
- Tryk på TÆND-/SLUK-knappen **4** for at slukke for apparatet. Anbring apparatet på et ikke brændbart underlag.
- Træk altid stikket ud af stikkontakten efter brug. Lad apparatet køle helt af.
- Opbevar apparatet på et tørt og for børn utilgængeligt sted. Det helt afkølede apparat kan opbevares og transporteres i den varmebestandige opbevaringsboks.

## **i Bemærk**

Apparatet har en automatisk afbryder og slukkes af sikkerheds-hensyn automatisk efter 30 minutter.

## **i Bemærk**

Apparatet er udstyret med en låsefunktion, så apparatet ikke slukkes, hvis du utilsigtet trykker på TÆND/SLUK-knappen **4** under brugen.

1. Tryk på låsefunktionsknappen **5** i 2 sekunder for at aktivere låsningen. På LED-displayet **3** vises **🔒**.
2. Deaktiver låsningen ved igen at holde låsefunktionsknappen **5** nede i 2 sekunder. På LED-displayet **3** slukkes **🔒**.

## **5. RENGØRING OG VEDLIGEHOLDELSE**

1. Fare for elektrisk stød! Træk altid stikket ud af stikkontakten før rengøring. Sørg for, at apparatet er kølet helt af.
2. Rengør kun apparatets yderside og de belagte varmeplader **1** med en blød klud, der er fugtet med varmt vand. Sørg for, at der ikke kommer vand ind i apparatet!
3. Beskyt apparatet mod støv, snavs og fugt.
4. Brandfare! Rengør ikke apparatet med let antændelige væsker!
5. Apparatet må ikke rengøres i opvaskemaskinen! Anvend ikke skarpe, spidse, skurende, ætsende rengøringsmidler eller hårde børster!

## **6. BORTSKAFFELSE**

Af hensyn til miljøet må det udtjente apparat ikke bortskaffes sammen med husholdningsaffaldet. Bortskaffelse kan ske via den lokale genbrugsstation. Bortskaf materialerne i henhold til din kommunes regler på dette område. Apparatet skal bortskaffes i



henhold til EU-direktivet om affald af elektrisk og elektronisk udstyr – WEEE (Waste Electrical and Electronic Equipment). Hvis du har spørgsmål, bedes du henvende dig til den relevante kommunale myndighed.

Informationer om indsamlingssteder for dine brugte apparater fås f.eks. hos de kommunale myndigheder, lokale renovationsfirmaer eller hos din forhandler.

## 7. TEKNISKE DATA

Vægt: ca. 425 g	Beskyttelsesklasse: II
Strømforsyning: 220-240 V~, 50-60 Hz	Miljøbetingelser: Kun tilladt til indendørs brug
Strømforbrug: 45 W	Tilladt temperaturområde: -10 til +40 °C
Temperaturområde: 120-220 °C	

Ret til tekniske ændringer forbeholdes.

## 8. GARANTI

Nærmere oplysninger om garantien og garantibetingelserne findes i det medfølgende garantihæfte.

Med forbehold for fejl og ændringer



Läs igenom denna bruksanvisning noggrant. Följ varnings- och säkerhetsinformationen. Spara bruksanvisningen för framtida bruk. Se till att bruksanvisningen är tillgänglig för andra användare. Om produkten överlåts till någon annan ska även bruksanvisningen medfölja produkten.

## I förpackningen ingår följande

Kontrollera leveransen för att säkerställa att förpackningen är oskadd och att alla delar finns med. Före användning bör du kontrollera att produkten och tillbehören inte har några synliga skador och att allt förpackningsmaterial har avlägsnats. Använd inte produkten i tveksamma fall, utan vänd dig till återförsäljaren eller till vår kundtjänst på angiven adress.



- 1 plattång
- 1 förvaringslåda
- 1 bruksanvisning (detta dokument)

## Innehåll

1. VIKTIG SÄKERHETS- INFORMATION .....	89	5. RENGÖRING OCH UNDERHÅLL .....	94
2. TECKENFÖRKLARING.....	91	6. AVFALLSHANTERING .....	94
3. BESKRIVNING AV PRODUKTEN .....	92	7. TEKNISKA SPECIFIKATIONER.....	95
4. ANVÄNDNING .....	92	8. GARANTI .....	95

# 1. **VIKTIG SÄKERHETS- INFORMATION**

- Denna produkt får endast användas i avsett syfte och på det sätt som anges i bruksanvisningen. All felaktig användning kan vara farlig!
- Produkten får användas av barn från 8 år och av personer med begränsad fysisk, sensorisk eller mental förmåga eller bristande erfarenhet och kunskap under förutsättning att de övervakas eller instrueras i hur produkten ska användas på ett säkert sätt och förstår vilka risker användningen innebär.
- Låt inte barn leka med produkten.
- Kvävningrisk! Håll förpackningsmaterialet utom räckhåll för barn.
- Rengöring och underhåll får inte utföras av barn, såvida de inte hålls under uppsikt.
-  Använd inte produkten i närheten av badkar, dusch eller annat kar som innehåller vatten.
- Risk för elektrisk stöt! Sänk aldrig ned produkten i vatten eller annan vätska! Om produkten skulle falla ned i vatten ska du inte röra vid den! Bryt först strömmen via säkringen och dra därefter ut nätkontakten ur eluttaget.

- Om produkten används i ett badrum ska kontakten dras ut efter användning, eftersom närheten till vatten utgör en fara även när produkten är avstängd.
- Som extra skydd rekommenderas installation av en jordfelsbrytare med en utlösningsström på maximalt 30 mA i badrummets strömkrets. Kontakta installatören för råd.
- Om produktens nätkabel är skadad kan den vara farlig. Den måste då lämnas in till tillverkaren, tillverkarens kundtjänst eller till en person med likvärdiga kvalifikationer. Använd inte produkten om den har skadats eller inte fungerar som den ska.
- Den här produkten får inte användas i kommersiellt syfte.
- Dra, vrid eller böj inte nätkabeln ! Red ut nätkabeln  om den har trasslat sig. Vira inte nätkabeln  runt produkten!
- Öppna eller reparera aldrig produkten på egen hand eftersom det då inte längre går att garantera att den kommer att fungera felfritt. Om denna anvisning inte följs upphör garantin att gälla.
- Plattången får enbart användas för att platta till och forma håret på huvudet vid privat bruk i hemmet!

## 2. TECKENFÖRKLARING

På produkten, i bruksanvisningen, på förpackningen och på typskylten för produkten används följande symboler:

	<b>FARA</b> Produkten får inte användas i eller nära vatten (t.ex. handfat, dusch, badkar). Risk för elektrisk stöt!
	Varningsinformation om skade- eller hälsorisker.
	<b>Produktinformation</b> Hänvisar till viktig information
	Sortera förpackningskomponenterna och avfallshantera dem i enlighet med de kommunala föreskrifterna.
	Märkning för identifiering av förpackningsmaterial. A = materialförkortning, B = materialnummer: 1-7 = plast, 20-22 = papper och kartong
	Läs bruksanvisningen
	<b>CE-märkning</b> Denna produkt uppfyller kraven i gällande europeiska och nationella direktiv.
	<b>Apparat med kapslingsklass 2</b> Produkten är dubbelt skyddsisolerad och motsvarar därmed kapslingsklass 2.
	Produkterna har bevisats uppfylla kraven i EAEU:s tekniska regelverk
	<b>Tillverkare</b>
	Avfallshantera produkten enligt EG-direktivet om avfall som utgörs av eller innehåller elektriska eller elektroniska produkter – WEEE
	<b>United Kingdom Conformity Assessed Mark</b>



Separera produkten och förpackningskomponenterna och avfallshantera enligt kommunala föreskrifter.

### 3. BESKRIVNING AV PRODUKTEN

Tillhörande bilder visas på sidan 3.

- |                               |                                    |
|-------------------------------|------------------------------------|
| <b>1</b> Belagda värmeplattor | <b>6</b> Temperaturvakt            |
| <b>2</b> Jonutsläpp           | <b>7</b> Plattspärr                |
| <b>3</b> LED-display          | <b>8</b> 360° vridled med böjskydd |
| <b>4</b> PÅ-/AV-knapp         | <b>9</b> Nätkabel                  |
| <b>5</b> Knapplås             |                                    |

### 4. ANVÄNDNING



#### **Risk för brännskador och brand!**

Produkten kan bli mycket varm. Håll endast i handtaget när produkten är påslagen. Vidrör inte de belagda värmeplattorna **1**. Kläm inte några föremål mellan värmeplattorna **1**.

1. Stå på ett torrt underlag som inte är elektriskt ledande. Händerna måste vara torra!
2. Håret ska vara rent och fritt från stylingprodukter. Undantaget är specialprodukter som gör det lättare att platta till håret.
3. Kamma igenom håret med en gles kam för att reda ut det.
4. Öppna maskinen med hjälp av plattspärren **7**.
5. Håll PÅ-/AV-knappen intryckt **4** en kort stund för att starta produkten.
6. Använd temperaturvredet för att **6** ställa in önskad temperatur. Den inställda temperaturnivån **3** visas på LED-display-

en. Temperaturinställningen kan användas för att **6** öka eller minska temperaturen i steg om 10 °C. Vi rekommenderar följande temperaturinställningar:

120 °C till 140 °C	för fint, sprött, färgat eller blonderat hår
160 °C till 180 °C	för normalt hår
200 °C till 220 °C	för spänstigt och motståndskraftigt hår



- Under uppvärmningen blinkar LED-displayen **3**. När produkten har värmts upp hörs en ljudsignal och LED-displayen **3** lyser med ett fast sken. Du kan nu börja använda produkten.
- Dela in håret i slingor med en bredd på cirka 3 till 4 centimeter.
- Lägg de enskilda slingorna mellan de belagda värmeplattorna **1**. Börja vid hårfästet.
- Rör plattången långsamt och jämnt från hårfästet ut mot topparna. Håll inte plattången på ett och samma ställe i mer än två sekunder. Då får du det bästa resultatet utan att slita på håret eller skada det.
- För att forma hårändarna vrider du plattången utåt eller inåt.
- Stäng av produkten genom att trycka på PÅ-/AV-knappen **4**. Placera produkten på ett brandsäkert underlag när du lägger den ifrån dig.
- Dra ut stickkontakten ur eluttaget efter varje användningstillfälle. Låt produkten svalna helt.
- Förvara produkten på en torr plats och oåtkomlig för barn. När produkten har svalnat helt ska den förvaras och transporteras i den värmebeständiga förvaringslådan.

## **i** Information

Produkten har en automatisk avstängningsfunktion och stängs av säkerhetsskäl av automatiskt efter 30 minuter.

## **i** Information

Produkten har ett knapplås så att produkten inte stängs av om du [4] råkar trycka på PÅ-/AV-knappen av misstag under användningen.

1. För att aktivera knapplåset håller du ned knapplåsknappen [5] i två sekunder. På LED-displayen [3] visas .
2. Om du vill inaktivera knapplåset håller du ned knapplåsknappen igen [5] i två sekunder. På LED-displayen [3] slocknar .

## **5. RENGÖRING OCH UNDERHÅLL**

1. Risk för elektrisk stöt! Dra alltid ut stickkontakten ur eluttaget före rengöring. Se till att produkten har svalnat helt.
2. Produktens hölje och de belagda värmeplattorna får endast rengöras med en mjuk trasa som fuktas i ljummet vatten [1]. Se till att det inte kommer in vatten i produkten.
3. Skydda produkten mot damm, smuts och fukt.
4. Risk för brand! Rengör inte produkten med lättantändliga vätskor!
5. Rengör inte produkten i diskmaskin! Använd inga vassa eller spetsiga verktyg, slipande eller frätande rengöringsmedel eller hårda borstar!

## **6. AVFALLSHANTERING**

När produkten har tjänat ut får den av hänsyn till miljö inte slängas i det vanliga hushållsavfallet. Lämna den i stället till en återvinningscentral. Följ de lokala föreskrifterna för avfallshantering av olika material. Produkten ska avfallshanteras i enlighet med EG-direktivet om avfall som utgörs av eller innehåller elektriska eller elektroniska produkter – WEEE.

Vänd dig till kommunens kontor för avfallshantering om du har frågor.



Information om återvinningsställen för förbrukade produkter får du av lokala myndigheter respektive den kommun där du är bosatt, lokalt återvinningsföretag eller från återförsäljaren.

## 7. TEKNISKA SPECIFIKATIONER

Vikt: cirka 425 g	Kapslingsklass: 2
Spänningsförsörjning: 220–240 V~, 50–60 Hz	Omgivningsförhållanden: Får enbart användas inomhus
Effektförbrukning: 45 W	Tillåtet temperaturområde: -10 till +40 °C
Temperaturområde: 120–220 °C	

Med reservation för tekniska ändringar.

## 8. GARANTI

Mer information om garantin och garantivillkoren hittar du i den medföljande garantifoldern.

Med reservation för fel och ändringar



**Les nøye gjennom denne bruksanvisningen. Følg advarslene og sikkerhetsmerknadene. Oppbevar bruksanvisningen for senere bruk. Sørg for at den også er tilgjengelig for andre brukere. Hvis du gir apparatet videre til andre, skal bruksanvisningen følge med.**

## Leveringsomfang

Kontroller leveransen for å sjekke at kartongemballasjen er uskadet og at innholdet er intakt. Forsikre deg om at enheten og tilbehøret ikke har synlige skader og at alt emballasjemateriale er fjernet før bruk. Ikke bruk apparatet hvis du tror det kan være skadet. Henvend deg i stedet til din lokale forhandler eller kontakt kundeservice.

- 1 rettetang
- 1 oppbevaringsboks
- 1 bruksanvisning

## Innhold

1. VIKTIGE SIKKERHETS- MERKNADER .....	97	5. RENGJØRING OG VEDLIKEHOLD .....	102
2. TEGNFORKLARING .....	99	6. AVFALLSHÅNDTERING.....	102
3. PRODUKTBEKRIVELSE..	100	7. TEKNISKE DATA.....	103
4. BRUK.....	100	8. GARANTI .....	103













# 1. **VIKTIGE SIKKERHETS- MERKNADER**

- Bruk apparatet kun til det formålet det er utviklet for og på den måten som er beskrevet i denne bruksanvisningen. Annen bruk enn beskrevet kan være skadelig!
- Dette apparatet kan brukes av barn fra 8 år og eldre samt av personer med reduserte fysiske, sensoriske eller mentale ferdigheter, eller av personer som mangler erfaring og kunnskap, når de er under tilsyn eller har fått opplæring i sikker bruk av produktet og forstår hvilke farer som er forbundet med det.
- Barn må ikke leke med apparatet.
- Fare for kvelning! Ikke la barn leke med emballasjen.
- Rengjøring og brukervedlikehold må ikke utføres av barn uten at disse har tilsyn.
-  Ikke bruk dette apparatet i nærheten av badekar, dusj eller andre kar som inneholder vann.
- Fare for elektrisk støt! Ikke legg apparatet i vann eller andre væsker! Hvis apparatet faller i vann, må du ikke røre vannet! Slå apparatet av etter bruk, og trekk støpselet ut av stikkontakten.

- Hvis apparatet brukes på et bad, må støpselet trekkes ut etter bruk fordi nærhet til vann utgjør fare, selv om apparatet er avslått.
- Som ekstra beskyttelse anbefales installasjon av en jordfeilbryter (FI/RCD) med en nominell utkoblingsstrøm som ikke overskrider 30 mA i badets strømkrets. Spør en elektriker om råd.
- Hvis strømkabelen til dette produktet blir skadet, må den byttes av produsenten eller deres kundeservice eller av annet kvalifisert personell for å unngå farlige situasjoner. Ikke bruk apparatet hvis det er skadet eller ikke virker som det skal.
- Apparatet er ikke beregnet til profesjonelt bruk.
- Ikke dra i, vri eller knekk nettkabelen ! Rett ut nettkabelen  hvis den vrir seg. Ikke surr kabelen rundt  apparatet!
- Ikke prøv å åpne eller reparere apparatet selv. Hvis dette gjøres, kan det ikke lenger garanteres at apparatet vil fungere korrekt. Manglende overholdelse vil ugyldiggjøre garantien.
- Rettetangen er kun til privat bruk og glatting og forming av hår.

## 2. TEGNFORKLARING

Følgende symboler brukes på selve apparatet, i bruksanvisningen, på emballasjen og på apparatets typeskilt:

	<b>FARE</b> Apparatet må ikke brukes i nærheten av eller i vann (f.eks. servant, dusj, badekar) – fare for elektrisk støt!
	Advarsel om fare for personskader eller helseserisiko.
	<b>Produktinformasjon</b> Viktig informasjon
	Skull emballasjekomponentene og kast dem i henhold til lokale forskrifter.
	Merking for å identifisere emballasjematerialet. A = materialforkortelse, B = materialnummer: 1-7 = kunststoff, 20-22 = papp og papir
	Les bruksanvisningen
	<b>CE-merking</b> Dette produktet oppfyller kravene i de gjeldende europeiske og nasjonale direktivene.
	<b>Apparat i beskyttelsesklasse II</b> Apparatet er dobbelt verneisolert og innfrir dermed kravene for beskyttelsesklasse 2
	Produktene oppfyller beviselig kravene i EØUs tekniske forskrifter.
	<b>Produsent</b>
	Avfallshåndteres i samsvar med EU direktivet om elektrisk og elektronisk avfall WEEE (Waste Electrical and Electronic Equipment)
	<b>United Kingdom Conformity Assessed Mark</b>



Skill produktet og emballasjekomponentene, og kast dem i henhold til gjeldende bestemmelser.

### 3. PRODUKTBEKRIVELSE

De tilhørende tegningene vises på side 3.

- |                       |                                       |
|-----------------------|---------------------------------------|
| 1 Belagte varmeplater | 6 Temperaturbryter                    |
| 2 Ionutløp            | 7 Platelås                            |
| 3 LED-display         | 8 360° dreieledd med kabelbeskyttelse |
| 4 AV/PÅ-bryter        | 9 Strømledning                        |
| 5 Tastelås            |                                       |

### 4. BRUK

#### **Forbrennings- og brannfare!**

Apparatet blir svært varmt. Ikke ta på andre deler enn håndtaket når apparatet er slått på. Ikke berør de belagte varmeplatene **1**. Ikke klem gjenstander mellom varmeplatene **1**.

1. Stå på et tørt underlag som ikke leder elektrisk strøm. Pass på at hendene dine er tørre.
2. Håret bør være rent og uten stylingprodukter. Med unntak av spesielle produkter som bidrar til glatting av håret.
3. Gre håret med en grovtannet kam for å løse opp floker.
4. Åpne apparatet ved å åpne låsemekanismen **7**.
5. For å slå på apparatet trykker du inn PÅ/AV-knappen **4**.

6. Still inn ønsket temperatur med temperaturbryteren [6]. På LED-displayet [3] vises den valgte temperaturen. Du kan øke eller redusere temperaturen i trinn på 10 °C med temperaturbryteren [6]. Vi anbefaler følgende temperaturinnstillinger:

120 °C til 140 °C	til fint, skjørt, farget eller bleket hår
160 °C til 180 °C	til normalt hår
200 °C til 220 °C	til tykt og motstandsdyktig hår

7. Under oppvarmingsfasen blinker LED-displayet [3]. Når enheten er varmet opp, høres et lydsignal, og LED-displayet [3] lyser konstant. Apparatet er klart til å tas i bruk.
8. Del håret inn i mindre deler med en bredde på ca. 3 til 4 cm.
9. Legg håret mellom de belagte varmeplatene [1] ved hårfestet.
10. Flytt rettetangen sakte og jevnt fra hårfestet og ut til hårtuppene. Hold aldri apparatet lenger enn to sekunder på ett sted. Slik får du best resultat uten å slite eller skade håret for mye.
11. For å forme hårtuppene dreier du apparatet utover eller innover før du drar det over hårtuppene.
12. For å slå av apparatet, trykk på PÅ/AV-knappen [4]. Apparatet skal plasseres på ikke-brennbart underlag.
13. Trekk støpselet ut av stikkontakten etter hver bruk. La apparatet bli helt kaldt.
14. Oppbevar apparatet på et tørt sted som er utilgjengelig for barn. Det helt avkjølte apparatet kan oppbevares og transporteres i den varmebestandige oppbevaringsboksen.

### **i Merknad**

Av hensyn til sikkerheten slår apparatet seg automatisk av etter 30 minutter.

### **i Merknad**

Apparatet har en tastelås slik at apparatet ikke slår seg av hvis du [4] ved et uhell trykker på PÅ/AV-knappen under behandlingen.

1. For å aktivere tastelåsen, holder du tastelåsknappen **5** inne i 2 sekunder. På LED-displayet **3** vises **9**.
2. For å deaktivere tastelåsen, holder du tastelåsknappen **5** inne i 2 sekunder. På LED-displayet **3** slukkes **9**.

## 5. RENGJØRING OG VEDLIKEHOLD

1. Fare for elektrisk støt! Trekk alltid nettkabelen ut av stikkontakten før rengjøring. Kontroller at apparatet er helt avkjølt.
2. Rengjør apparatet og de belagte varmeplatene **1** med en myk klut fuktet med varmt vann. Pass på at det ikke kommer vann inn i apparatet.
3. Beskytt apparatet mot støv, skitt og fuktighet.
4. Brannfare! Ikke rengjør enheten med brannfarlige væsker!
5. Apparatet må ikke vaskes i oppvaskmaskin. Ikke bruk skarpe, spisse, skrapende, etsende rengjøringsmidler eller harde børster!

## 6. AVFALLSHÅNDTERING

Av hensyn til miljøet skal apparatet etter endt levetid ikke kastes sammen med vanlig husholdningsavfall. Produktet kan avhendes på et lokalt innsamlingssted. Følg de lokale forskriftene ved avhending av materialene. Apparatet skal avfallshåndteres i henhold til EU-direktivet om elektrisk og elektronisk avfall – WEEE (Waste Electrical and Electronic Equipment).

Hvis du har spørsmål angående dette, kan du henvende deg til de kommunale myndighetene som har ansvar for avfallshåndteringen.

Returstasjoner for kassering av gamle apparater finnes f.eks. ved kommunale miljøstasjoner, lokale avfallsdeponier eller hos forhandler.



## 7. TEKNISKE DATA

Vekt: ca. 425 g
Strømforsyning: 220-240 V~, 50-60 Hz
Inngangseffekt: 45 W
Temperaturområde: 120-220 °C

Beskyttelsesklasse: II
Omgivelsesbetingelser: Kun til innendørs bruk
Tillatt temperaturområde: -10 til +40 °C

Med forbehold om tekniske endringer.

## 8. GARANTI

Du finner detaljert informasjon om garantien og garantivilkårene på det medfølgende garantiarket.

Med forbehold om feil og endringer



**Lue tämä käyttöohje huolellisesti. Noudata varoituksia ja turvallisuusohjeita. Säilytä käyttöohje myöhempää tarvetta varten. Varmista, että käyttöohje on muiden käyttäjien saatavilla. Jos luovutat laitteen eteenpäin, anna käyttöohje laitteen mukana.**

## Pakkauksen sisältö

Tarkista, että pakkaus on ulkoisesti vahingoittumaton ja sisältää kaikki osat. Varmista ennen käyttöä, ettei laitteessa ja lisävarusteissa ole näkyviä vaurioita ja että kaikki pakkausmateriaalit on poistettu. Jos olet epävarma laitteen kunnosta, älä käytä laitetta. Ota yhteyttä jälleenmyyjään tai ilmoitettuun asiakaspalveluosihteeseen.

- 1 hiustensuoristaja
- 1 säilytyslaatikko
- 1 tämä käyttöohje



## Sisällysluettelo

1. TÄRKEITÄ TURVALLISUUSOHJEITA ...	105	5. PUHDISTUS JA HOITO .....	110
2. MERKKIEN SELITYKSET ..	107	6. HÄVITTÄMINEN .....	110
3. LAITTEEN KUVAUS .....	108	7. TEKNISET TIEDOT .....	111
4. KÄYTTÖ .....	108	8. TAKUU .....	111

# 1. TÄRKEITÄ TURVALLISUUSOHJEITA

- Laitetta saa käyttää vain siihen käyttötarkoitukseen, johon se on kehitetty, käyttöohjeessa määritetyllä tavalla. Virheellinen käyttö voi olla vaarallista!
- Tätä laitetta voivat käyttää yli 8-vuotiaat lapset ja henkilöt, joiden fyysiset, sensoriset tai henkiset kyvyt ovat heikentyneet tai joilla ei ole kokemusta tai tietoa vain, jos heitä valvotaan tai heille on opastettu laitteen turvallinen käyttö ja he ymmärtävät käytöstä aiheutuvat vaarat.
- Lapset eivät saa leikkiä laitteella.
- Tukehtumisvaara! Pidä pakkausmateriaalit lasten ulottumattomissa.
- Lapset eivät saa puhdistaa tai huoltaa laitetta ilman valvontaa.
-  Älä käytä tätä laitetta kylpyammeen, suihkualtaan tai muiden vettä sisältävien säiliöiden läheisyydessä.
- Sähköiskuvaara! Älä upota laitetta koskaan veteen tai muuhun nesteeseen! Jos laite putoaa veteen, älä laita käsiäsi veteen! Kytke ensin sähkökaapissa oleva sulake päältä ja irrota sitten pistoke pistorasiasta.
- Jos käytät laitetta kylpyhuoneessa, irrota pistoke jokaisen käyttökerran jälkeen, koska kosteis-

sa tiloissa sähkölaite on vaarallinen myös virta katkaistuna.

- Kylpyhuoneen sähkövirtapiirissä suositellaan käyttämään lisäsuojana vikavirtasuojaa (FI/RCD), jonka laukaisuvirtaraja on enintään 30 mA. Kysy lisätietoa sähköasentajalta.
- Jos laitteen virtajohto vaurioituu, valmistajan tai valmistajan asiakaspalvelun tai muun valtuutetun henkilön täytyy vaaratilanteiden välttämiseksi vaihtaa se uuteen. Älä käytä vaurioitunutta tai virheellisesti toimivaa laitetta.
- Tätä laitetta ei ole tarkoitettu kaupalliseen käyttöön.
- Älä vedä, kierrä tai taita verkkojohtoa ! Oikaise virtajohto , jos se on kiertynyt. Älä kierrä virtajohtoa  laitteen ympärille!
- Laitetta ei saa missään tapauksessa avata tai korjata, koska tällöin laitteen moitteetonta toimintaa ei voida enää taata. Tämän ohjeen laiminlyönti johtaa takuun raukeamiseen.
- Hiustensuoristajaa saa käyttää ainoastaan hiusten suoristamiseen ja muotoiluun yksityisessä kotikäytössä!

## 2. MERKKIEN SELITYKSET

Laitteessa, sen käyttöohjeessa, pakkauksessa ja tyyppikilvessä käytetään seuraavia symboleita:

	<b>VAARA</b> Laitetta ei saa käyttää vedessä tai veden läheisyydessä (esim. käsienpesuallas, suihku, kylpyamme) – sähköiskuvaara!
	Varoitus loukkaantumisvaaroista tai terveyttä uhkaavista vaaroista.
	<b>Tuotetietoa</b> Huomautus tärkeistä tiedoista
	Irrota pakkauksen osat ja hävitä paikallisten määräysten mukaisesti.
	Pakkausmateriaalin tunnistusmerkintä. A = materiaalin lyhenne, B = materiaalinumero: 1–7 = muovit, 20–22 = paperi ja pahvi
	Lue käyttöohje
	<b>CE-merkintä</b> Tämä tuote täyttää voimassa olevien eurooppalaisten ja kansallisten määräysten vaatimukset.
	<b>Suojausluokan II laite</b> Laitte on kaksoiseristetty ja vastaa siten suojausluokkaa 2
	Tuotteet ovat todistettavasti yhdenmukaisia Euroasian talousunionin teknisten standardien kanssa
	<b>Valmistaja</b>
	Hävitä laite EU:n antaman sähkö- ja elektroniikkalaiteromua koskevan WEEE-direktiivin (Waste Electrical and Electronic Equipment) mukaisesti



United Kingdom Conformity Assessed Mark



Irrota pakkauksen osat tuotteesta ja hävitä paikallisten määräysten mukaisesti.

### 3. LAITTEEN KUVAUS

Piirustukset ovat sivulla 3.

- |                                 |   |
|---------------------------------|---|
| <b>1</b> Pinnoitetut lämpölevyt | <b>6</b> Lämpötilakytkin                            |
| <b>2</b> Ionien ulostuloaukko   | <b>7</b> Levyn lukitus                              |
| <b>3</b> LED-näyttö             | <b>8</b> 360°:n kiertonivel,<br>taivutussuojallinen |
| <b>4</b> Virtapainike           | <b>9</b> Virtajohto                                 |
| <b>5</b> Näppäinlukon painike   |   |

### 4. KÄYTTÖ



#### **Palovamma- ja tulipalovaara!**

Laite kuumenee erittäin kuumaksi. Kun laite on päällä, tartu ai-noastaan laitteen kahvaan. Älä koske pinnoitettuihin lämpölevy-yihin **1**. Älä laita esineitä pinnoitettujen lämpölevyjen **1** väliin.

1. Asetu kuivalle, sähköä johtamattomalle alustalle. Varmista, että kätesi ovat kuivat!
2. Hiusten on oltava puhtaat eikä niissä saa olla muotoilutuot-teita. Poikkeuksia ovat hiusten suoristamista helpottavat erikoistuotteet.
3. Selvitä hiukset kampaamalla ne harvapiikkisellä kammalla.

4. Avaa laite käyttämällä levyn lukitusta **7**.
5. Käynnistä laite pitämällä virtapainiketta **4** lyhyesti painettuna.
6. Aseta haluamasi lämpötila lämpötilakytkintä **6** käyttämällä. Asetettu lämpötila näkyy LED-näytössä **3**. Voit nostaa tai laskea lämpötilaa lämpötilakytkintä **6** käyttämällä 10 °C:een portaikolla. Suosittelemme seuraavia lämpötila-asetuksia:

120–140 °C	ohuille, hauraille, värjätyille tai vaalenneuille hiuksille
160–180 °C	normaaleille hiuksille
200–220 °C	paksuille ja vahvoille hiuksille

7. LED-näyttö **3** vilkkuu lämpenemisen aikana. Kun laite on kuumennut, kuuluu äänimerkki ja LED-näyttö **3** palaa jatkuvasti. Laite on nyt käyttövalmis.
8. Jaa hiukset yksittäisiin noin 3–4 cm leveisiin osioihin.
9. Aseta yksittäiset osiot tiiviisti pinnoitettujen suoristuslevyjien väliin **1**.
10. Vedä laitetta hitaasti ja tasaisesti hiusosion tyvestä latvaan asti. Älä pidä laitetta koskaan samassa kohdassa kahta sekuntia pitempään. Tällä tavoin saat parhaan tuloksen, eikä käsittely vahingoita hiuksiasi.
11. Muotoile hiusten latvat kääntämällä laitetta hiusosion latvaosassa joko ulos- tai sisäänpäin ennen sen vetämistä latvojen yli.
12. Sammuta laite painamalla virtapainiketta **4**. Laske laite palamattomalle alustalle.
13. Irrota virtajohto pistorasiasta jokaisen käyttökerran jälkeen. Anna laitteen jäähtyä kokonaan.
14. Säilytä laitetta kuivassa paikassa poissa lasten ulottuvilta. Täysin jäähtynyttä laitetta voidaan säilyttää ja kuljettaa kuumuutta kestävässä säilytyslaatikossa.

## **Huomautus**

Laitteessa on automaattinen virrankatkaisutoiminto ja se sam-

muu turvallisuussyistä automaattisesti 30 minuutin kuluttua.

## **i** Huomautus

Laitteessa on näppäinlukko, jotta laite ei sammuu, jos virtapainiketta **4** painetaan vahingossa käytön aikana.

1. Ota näppäinlukko käyttöön pitämällä näppäinlukon painiketta **5** painettuna 2 sekuntia. LED-näytölle **3** ilmestyy **9**.
2. Poista näppäinlukko **5** käytöstä pitämällä näppäinlukon painiketta uudelleen painettuna 2 sekuntia. LED-näytöltä **3** sammuu **9**.

## 5. PUHDISTUS JA HOITO

1. Sähköiskuvaara! Irrota virtapistoke pistorasiasta aina ennen laitteen puhdistamista. Varmista, että laite on täysin jäähtynyt.
2. Puhdista laitteen pinta ja pinnoitetut lämpölevyt **1** pehmeällä, lämpimällä vedellä kostutetulla liinalla. Varmista, ettei laitteen sisäosiin pääse vettä.
3. Suojaa laite pölyltä, lialta ja kosteudelta.
4. Tulipalovaara! Älä puhdista laitetta herkästi syttyvillä nesteillä!
5. Älä puhdista laitetta astianpesukoneessa! Älä käytä laitteen puhdistamiseen teräviä esineitä, karkeita harjoja äläkä syövyttäviä tai hankaavia puhdistusaineita!

## 6. HÄVITTÄMINEN

Kun laitteen käyttöikä on päättynyt, laitetta ei saa ympäristösyistä hävittää tavallisen kotitalousjätteen seassa. Hävitä käytöstä poistettu laite toimittamalla se asianmukaiseen keräys- ja kierrätyspisteeseen. Noudata materiaalien hävittämisessä paikallisia jätehuoltomääräyksiä. Hävitä laite EU:n antaman sähkö- ja elektroniikkalaiteromua koskevan WEEE-direktiivin (Waste Electrical and Electronic Equipment) mukaisesti.

Lisätietoja jätteiden hävittämisestä saa paikallisilta jätehuolto-



viranomaisilta.

Toimita käytöstä poistetut sähkölaitteet aina asianmukaiseen keräyspisteeseen tai laitteen jälleenmyyjälle hävitettäväksi.

## 7. TEKNISET TIEDOT

Paino: noin 425 g	Suojausluokka: II
Virransyöttö: 220–240 V~, 50–60 Hz	Käyttöolosuhteet: Sallittu käytettäväksi vain sisätiloissa
Tehonotto: 45 W	Sallittu lämpötila-alue: -10 – +40 °C
Lämpötila-alue: 120–220 °C	

Pidätämme oikeuden teknisiin muutoksiin.

## 8. TAKUU

Tarkempia tietoja takuusta ja takuehdoista löytyy mukana toimitetusta takuulomakkeesta.

Pidätämme oikeuden muutoksiin emmekä vastaa mahdollisista virheistä







---

Beurer GmbH • Söflinger Str. 218 • 89077 Ulm (Germany)  
[www.beurer.com](http://www.beurer.com) • [www.beurer-healthguide.com](http://www.beurer-healthguide.com)  
[www.beurer-gesundheitsratgeber.com](http://www.beurer-gesundheitsratgeber.com)



594.16\_HS100\_2026-02-19\_06\_IM1\_BEU