

SWIFT FROST

Auto-Kühlbox
Car Cooling Box
Glacière pour voiture
Nevera portátil de coche
Frigo portatile per auto

10046244 10046245



COOKINGCO
OOKINGCOO
KINGCOOKIN
INGCOOKING
COOKINGCO
OOKINGCOO
KINGCOOKIN
INGCOOKING

KLARSTEIN

www.klarstein.com

Sehr geehrter Kunde,

wir gratulieren Ihnen zum Erwerb Ihres Gerätes. Lesen Sie die folgenden Hinweise sorgfältig durch und befolgen Sie diese, um möglichen Schäden vorzubeugen. Für Schäden, die durch Missachtung der Hinweise und unsachgemäßen Gebrauch entstehen, übernehmen wir keine Haftung. Scannen Sie den folgenden QR-Code, um Zugriff auf die aktuellste Bedienungsanleitung und weitere Informationen rund um das Produkt zu erhalten.



INHALT

Technische Daten	1
Sicherheitshinweise	2
Geräteübersicht	4
Inbetriebnahme und Bedienung	5
Schutz der Autobatterie	8
Fehlersuche und Fehlerbehebung	9
Reinigung und Wartung	12
Spezielle Entsorgungshinweise für Verbraucher in Deutschland	13
Hinweise zur Entsorgung	15
Hersteller & Importeur (UK)	15

English 16
Español 30
Français 45
Italiano 59

TECHNISCHE DATEN

Artikelnummer	10046244, 10046245
Stromversorgung	AC 100–240 V DC: 12 V/ 24 V
Leistungsaufnahme	55 W
Volumen	12 Liter
Maße (LxBxH)	383x313x458 mm

SICHERHEITSHINWEISE

- Lesen Sie vor dem Gebrauch alle Anweisungen.
- Entfernen Sie das gesamte Verpackungsmaterial und überprüfen Sie die Kühlbox sorgfältig, um sicherzustellen, dass sie sich in einem guten Zustand befindet und dass das Eismodul oder das Netzkabel und der Stecker nicht beschädigt sind.
- Vergewissern Sie sich, dass die Spannung mit dem auf dem Typenschild angegebenen Spannungsbereich übereinstimmt, und stellen Sie sicher, dass die Erdung der Steckdose in gutem Zustand ist.
- Wenn das Netzkabel beschädigt ist, muss es vom Hersteller, dessen Kundendienst oder einer ähnlich qualifizierten Person ersetzt werden, um eine Gefährdung zu vermeiden.
- Stecken Sie den Stecker nicht ein oder aus, wenn Sie nasse Hände haben.
- Das Netzkabel darf nicht abgeknickt oder beschädigt werden.
- Ziehen Sie nicht am Netzkabel der Auto-Kühlbox.
- Vermeiden Sie es, das Netzkabel über scharfe Kanten oder Ecken zu ziehen.
- Berühren Sie keine blanken, nicht isolierten Netzkabel.
- Dieses Produkt wird mit einer Kompressoreinheit geliefert. Lassen Sie das Gerät vor dem Gebrauch 4 Stunden lang ruhen.
- Stellen Sie das Gerät nicht auf den Kopf und kippen Sie es nicht um mehr als 45 Grad, um eine Beschädigung des Geräts zu vermeiden.
- Die Belüftung nicht blockieren; wenn der Kühlschranks im Auto platziert wird, muss die Öffnung des Kühlfensters mehr als 10 cm Platz haben; wenn das Kühlfenster blockiert ist, kann das Kühlsystem die Wärme nicht ableiten, was zu einer Abnahme der Kühlleistung, einem erheblichen Anstieg der Temperatur und zur Abschaltung führt.
- Es wird nicht empfohlen, Gegenstände auf dem Kühlschranks abzustellen oder zu lagern; üben Sie keinen starken Druck auf den Bereich des Displays/Bedienfelds aus; der Türbereich kann maximal 100 kg tragen.
- Verwenden Sie keine harten oder scharfen Werkzeuge, um das Eis aus dem Kühlgerät zu entfernen; verwenden Sie keine Scheuermittel oder Lösungsmittel zur Reinigung des Kühlgeräts.
- Setzen Sie die Auto-Kühlbox keinem Regen aus.
- Reinigen Sie den Autokühlschranks vor dem Gebrauch innen und außen mit einem feuchten Tuch; bringen Sie keine ätzenden Flüssigkeiten ein; reinigen Sie die Kühlbox regelmäßig, um Gerüche und Bakterien zu vermeiden und die Lebensmittelsicherheit zu gewährleisten. Unterbrechen Sie die Stromversorgung und halten Sie die Innen- und Außenseite des Kühlgeräts sauber und trocken, wenn es über einen längeren Zeitraum nicht verwendet wird.
- Dieses Gerät ist nicht für die Benutzung durch Personen (einschließlich Kindern) mit eingeschränkten physischen, sensorischen oder geistigen Fähigkeiten oder denen es an Erfahrung und/oder Kenntnissen mangelt bestimmt, außer diese werden von einer verantwortlichen Person beaufsichtigt oder unterwiesen, die dafür sorgt, dass sie das Gerät sicher benutzen können.

- Kinder sollten beaufsichtigt werden, um sicherzustellen, dass diese nicht die Auto-Kühlbox als Spielzeug benutzen.

Besondere Hinweise

- Bewahren Sie keine explosiven Stoffe, wie Spraydosen mit brennbarem Treibmittel, in diesem Gerät auf.
- Dieses Gerät ist nur für die Verwendung im Haushalt vorgesehen.
- Kinder im Alter von 3 bis 8 Jahren dürfen Kühlgeräte mit Lebensmitteln befüllen und Lebensmittel entnehmen.
- Achten Sie bei der Positionierung des Gerätes darauf, dass das Netzkabel nicht eingeklemmt oder beschädigt ist.
- Achten Sie darauf, dass sich keine Mehrfachsteckdosen oder Netzteile auf der Rückseite des Geräts befinden.

Um eine Kontamination von Lebensmitteln zu vermeiden, beachten Sie bitte die folgenden Anweisungen:

- Ein längeres Öffnen der Tür kann zu einem deutlichen Temperaturanstieg in den Fächern des Gerätes führen.
- Reinigen Sie regelmäßig Oberflächen, die mit Lebensmitteln in Berührung kommen können. Reinigen Sie Regelmäßig den Wasserablauf.
- Lagern Sie rohes Fleisch und Fisch in geeigneten Behältern im Kühlschrank, damit Fleisch und Fisch nicht mit anderen Lebensmitteln in Berührung kommt oder auf diese tropft.





WARNUNG

Achten Sie bei Gebrauch, Wartung und Entsorgung des Gerätes auf das linke Symbol, das sich auf der Rückseite oder am Kompressor des Gerätes befindet. Dieses Symbol warnt vor möglichen Bränden. In den Kältemittelleitungen und im Kompressor befinden sich brennbare Stoffe. Halten Sie das Gerät bei Gebrauch, Wartung und Entsorgung von Feuerquellen fern.

Dieses Gerät enthält das Kältemittel Isobutan (R600a), ein Naturgas mit hoher Umweltverträglichkeit, aber brennbar. Obwohl es brennbar ist, schädigt es nicht die Ozonschicht und verstärkt nicht den Treibhauseffekt. Die Verwendung dieses Kältemittels führt zu einer etwas höheren Geräusentwicklung des Gerätes. Zusätzlich zum Kompressorgeräusch können Sie den Fluss des Kältemittels hören. Dies ist unvermeidlich und hat keine negative Wirkung auf die Leistung des Gerätes. Seien Sie während des Transports vorsichtig, so dass der Kältemittelkreislauf nicht beschädigt wird. Kältemittellecks können die Augen reizen.

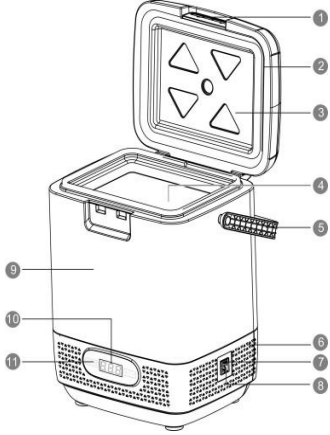
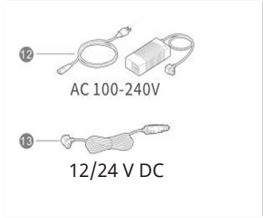
GERÄTEÜBERSICHT

<ul style="list-style-type: none">1. Griff des Deckels2. Dichtungstreifen3. Deckel4. Gefrierfach5. Griff6. Belüftungsöffnungen7. Sicherung8. DC-Leistungsschnittstelle9. Gehäuse10. Anzeigebildschirm11. Bedienfeld	
<ul style="list-style-type: none">12. AC-Netzadapter13. DC-Netzkabel für Fahrzeuge	 <p>AC 100-240V</p> <p>12/24 V DC</p>
<p>Bedienfeld</p>	 <p>Ein/Aus Funktions- taste Digital- anzeige Erhöhen Senken</p>

INBETRIEBNAHME UND BEDIENUNG

Anschluss der 12/24V DC-Stromversorgung an die Auto-Kühlbox

1. Platzieren Sie die Auto-Kühlbox im Auto (Kofferraum, Sitze etc.) in einer flachen Position im Auto und stellen Sie sie eben hin.
2. Entsprechend den Platzverhältnissen im Auto ein gutes DC-Stromkabel verlegen (wenn Sie von der Mittelkonsole zum Kofferraum verkabeln müssen, kann das Stromkabel unter dem Teppich verlegt werden), ein Ende des Stromkabels in den Stromanschluss der Auto-Kühlbox einstecken, das andere Ende in den Zigarettenanzünder einstecken.
3. Ziehen Sie am Griff des Deckels, öffnen Sie den Deckel, legen Sie das Gefriergut in das Gefrierfach der Kühlbox und decken Sie den Deckel ab, um sicherzustellen, dass die Verriegelung einrastet.
4. Nach dem Einschalten wird die Temperatur im Inneren der Kühlbox angezeigt, das Gerät beginnt zu arbeiten und der Benutzer kann die gewünschte Temperatur einstellen. Drücken Sie den Netzschalter 2 Sekunden lang, um die Auto-Kühlbox auszuschalten und starten Sie sie erneut, indem Sie den Netzschalter 2 Sekunden lang drücken.

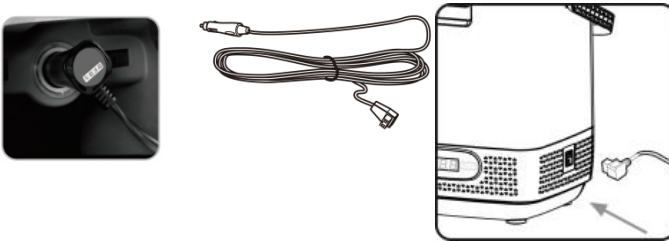

Anschluss an den Zigarettenanzünder im Auto/ Anschluss an das Netzkabel/
Anschluss an den Netzkabelstecker

Anschluss des 100 V-240 V AC-Netzteils

1. Stellen Sie die Auto-Kühlbox auf einen ebenen Boden im Raum und nivellieren Sie sie.
2. Schließen Sie den Netzadapter und das in der Zubehörbox mitgelieferte Netzkabel an; der Ausgang des Adapters wird in den Gleichstromanschluss der Auto-Kühlbox und der Stecker des Netzkabels in die Steckdose gesteckt und das Gerät eingeschaltet.

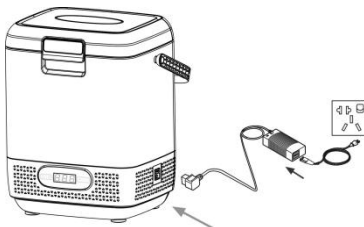

- 3. Öffnen Sie den Deckel, legen Sie die Gegenstände in die Kühlbox und setzen Sie den Deckel wieder auf, wobei Sie darauf achten sollten, dass die Verriegelung einrastet;
- 4. Nach dem Einschalten wird die Temperatur im Inneren der Kühlbox angezeigt, das Gerät beginnt zu arbeiten und der Benutzer kann die gewünschte Temperatur einstellen. Wenn Sie die Ein-/Ausschalttaste 2 Sekunden lang gedrückt halten, wird die Auto-Kühlbox ausgeschaltet. Drücken Sie zum erneuten Einschalten die Ein-/Ausschalttaste 2 Sekunden lang.



Funktionstasten

Ein-/ Ausschalten

<p>Halten Sie die Einschalttaste 2 Sekunden lang gedrückt, um die Auto-Kühlbox ein- oder auszuschalten.</p>	
---	---

Einstellung des Kühl- und Energiesparmodus

Drücken Sie im eingeschalteten Zustand kurz die Taste „SET“, die Anzeige „HH/ECO“ blinkt. Drücken Sie dann kurz die Tasten „+“ oder „-“. Sie können zwischen den beiden Modi HH (MAX-Kühlung) oder ECO (Energiesparen) wählen (werkseitiger Standardmodus HH). Wenn 3 Sekunden lang keine Bedienung erfolgt, kehrt das Gerät in den Standby-Modus zurück.

	
--	--

Temperatureinstellung

Wenn das Gerät eingeschaltet wird, drücken Sie kurz die Taste „+“ oder „-“, der eingestellte Temperaturwert wird angezeigt und blinkt, dann drücken Sie kurz die Taste „+“ oder „-“, um die eingestellte Temperatur nach oben oder unten anzupassen; der Einstellbereich beträgt -20 °C - +20 °C. Halten Sie die Taste „+“ oder „-“ gedrückt, wenn sie blinkt, um die Temperatur schnell einzustellen.

--











Einstellen der Temperatureinheit

Wenn das Gerät eingeschaltet ist, drücken Sie zweimal die Taste „SET“, die Anzeige „°C / F“ blinkt, dann drücken Sie kurz die Taste „+“ oder „-“, um in den Temperaturmodus Fahrenheit / Celsius zu wechseln.

Hinweis: Automatische Anzeige der aktuellen Temperatur in der Kühlbox beim Einschalten des Geräts.



Empfohlene Lagerungstemperatur

	Reines Wasser	5 °C
	Getränke	5 °C
	Frischer Saft	8-10 °C
	Rotwein	13 °C
	Früchte	5-8 °C
	Gemüse	3-10 °C
	Gekochte Lebensmittel	4 °C
	Fleisch	-18 °C
	Meeresfrüchte	-3 °C
	Gefrorene Lebensmittel	-18 °C

SCHUTZ DER AUTOBATTERIE

Schutz der Autobatterie

Drücken Sie im eingeschalteten Zustand 3 Mal die Taste „SET“, auf dem Bildschirm blinkt „H/Π/L“, und drücken Sie zu diesem Zeitpunkt kurz „+“ oder „-“, um den Modus zu wechseln (Standardeinstellung ist H (hochgradiger Batterieschutz), kann auf Π (mittelgradiger Batterieschutz) oder L (niedriggradiger Batterieschutz) eingestellt werden).



Hinweis: Die Auto-Kühlbox verfügt über eine Ausschalt-Speicherfunktion. Die vor dem Ausschalten eingestellte Kühltemperatur und der Betriebsmodus werden nach dem nächsten Einschalten automatisch wiederhergestellt, ein Zurücksetzen ist nicht erforderlich.

- Die Auto-Kühlbox verfügt über drei verschiedene Schutzfunktionen für die Autobatterie und kann die Spannung der Autobatterie automatisch überwachen.
- Bevor der Stromverbrauch des Geräts die normale Auto-Zündung beeinträchtigt, schaltet sich die Auto-Kühlbox automatisch ab, um zu verhindern, dass die Leistung der Autobatterie zu niedrig wird und die normale Auto-Zündung beeinträchtigt.
- Drücken Sie im eingeschalteten Zustand dreimal die Taste „SET“, auf dem Bildschirm erscheint blinkend „H/Π/L“. Drücken Sie jetzt kurz „+“ oder „-“, um den Modus umzuschalten (Standard ist H (hoher Batterieschutz), kann auf Π (mittlerer Batterieschutz) oder L (niedriger Batterieschutz) eingestellt werden), sodass die Kühlbox länger in Betrieb bleiben kann.
- Bei Verwendung einer externen Hilfsbatterie oder wenn das Display des Kühlschranks „E1“ anzeigt, können Sie den Batterieschutz eine Stufe herunterzuschalten.

Parameterwerte für die Batterieschutzgeräte-Spannung

	12 V		24 V	
	Stoppspannung	Startspannung	Stoppspannung	Startspannung
H (hoher Batterieschutz)	11,1	12,4	24,3	25,7
Π (mittlerer Batterieschutz)	10,4	11,7	22,8	24,2
L (niedriger Batterieschutz)	9,6	10,9	21,3	22,7

FEHLERSUCHE UND FEHLERBEHEBUNG

Allgemeines Problem	Mögliche Ursache	Lösungsvorschlag
Die Auto-Kühlbox funktioniert nicht.	Die Stromversorgung ist nicht richtig angeschlossen.	Schließen Sie die Stromversorgung ordnungsgemäß an
	Der Netzschalter auf dem Bedienfeld ist nicht aktiviert.	Aktivieren Sie den Netzschalter auf dem Bedienfeld.
	Die Sicherung ist defekt.	Setzen Sie die Sicherung wieder ein oder tauschen Sie sie aus.
	Wärmeabgabe oder Luftzirkulation sind nicht normal.	Stellen Sie sicher, dass eine normale Wärmeableitung oder Belüftung möglich ist.
Unzureichende Kühlung.	Der Deckel der Kühlbox ist offen.	Schließen Sie den Deckel der Kühlbox.
	Die Dichtung des Deckels ist beschädigt oder deformiert.	Tauschen Sie die Dichtung aus.
	Schlechte Belüftung des Kühlkörpers.	Stellen Sie eine ordnungsgemäße Belüftung wieder her.
	Zu viele Lebensmittel in der Kühlbox.	Achten Sie darauf, dass das Gerät nicht überfüllt wird.
	Das Gerät ist Wärmequellen oder direktem Sonnenlicht ausgesetzt.	Stellen Sie sicher, dass das Gerät keinen Wärmequellen oder direktem Sonnenlicht ausgesetzt wird.

Ungewöhnliche Geräusche.	Das Gerät steht nicht waagrecht und berührt Wände oder andere Gegenstände.	Vergewissern Sie sich, dass das Gerät waagrecht steht und nicht gegen Wände oder Gegenstände stößt.
	Innenteile sind lose oder abgefallen.	Ziehen Sie die Teile fest oder bringen Sie sie wieder an.
	Geräusch von fließendem Wasser.	Das Geräusch von fließendem Kältemittel, was normal ist.
	Beim Starten des Geräts ist das Kompressorgeräusch sehr laut.	Beim Starten des Motors vom Stillstand bis zum Hochgeschwindigkeitsbetrieb ist das Geräusch etwas lauter, was normal ist.
Kondenswasser auf der Oberfläche der Kühlbox.	Auf der Oberfläche des Gehäuses bildet sich leichtes Kondenswasser. Wenn die Luftfeuchtigkeit der Umgebungsluft > 75 % ist, trifft die Luft im Wasserdampf auf eine niedrigere Temperatur, die sich an der Kühlschrankschale verflüssigt und zu kleinen Wassertröpfchen kondensiert.	Dies ist ein normales Phänomen. Mit einem Handtuch trocknen. Die Anpassung der hohen Kühltemperatur trägt dazu bei, das Phänomen der Kondensation zu verringern.

Fehlercodes

Code	Fehlerart	Verfahrensweise
E1	Schutz vor niedriger Batteriespannung	Laden Sie den Akku auf oder stellen Sie die Akkuschutzstufe herunter.
E2	Überstromschutz für Lüfter	Schalten Sie das Gerät aus, lassen Sie es 10 Minuten stehen und starten Sie es dann neu; sollte das Problem erneut auftreten, wenden Sie sich bitte an den Kundendienst.
E3	Verdichterfehlerschutz (Motorblockade oder Überdruck im Kühlsystem)	Schalten Sie das Gerät aus, lassen Sie es 10 Minuten stehen und starten Sie es dann neu; sollte das Problem erneut auftreten, wenden Sie sich bitte an den Kundendienst.
E4	Verdichterfehlerschutz	Schalten Sie das Gerät aus, lassen Sie es 10 Minuten stehen und starten Sie es dann neu; sollte das Problem erneut auftreten, wenden Sie sich bitte an den Kundendienst.
E5	Übertemperaturschutz des Verdichtersteuermoduls.	Stellen Sie den Kühlschrank an einen gut belüfteten Ort, schalten Sie das Gerät aus und lassen Sie es 10 Minuten lang stehen, bevor Sie es wieder einschalten; sollte es erneut auftreten, wenden Sie sich bitte an den Kundendienst.
E6	NTC-Fehler (Kurzschluss, unterbrochener Stromkreis)	Wenden Sie sich an das Kundendienstpersonal.

Hinweis: Wenn die abnormale Situation nicht durch eine einfache Fehleranalyse behoben werden kann, wenden Sie sich an den Kundendienst, um Hilfe zu erhalten.

REINIGUNG UND WARTUNG

Reinigungsmethode

Reinigen Sie das Gerät mindestens einmal pro Woche mit einem feuchten Tuch. Wischen Sie das Innere und Äußere des Kühlschranks ab. Wenn es zu stark verschmutzt ist, wischen Sie es mit einem in neutrales Reinigungsmittel getauchten Tuch ab und anschließend mit einem in klares Wasser getauchten Tuch ab und verwenden Sie ein trockenes Tuch, um Wasserflecken zu entfernen.

Pflege von Kunststoffteilen

Es ist wichtig, dass die Türdichtung richtig geschützt wird. Halten Sie sie stets sauber, um Ölflecken zu vermeiden, da diese die Türdichtung verunreinigen und verformen können. Wenn das Öl (tierisch oder pflanzlich) zu lange auf den Kunststoffteilen in der Box verbleibt, können diese beschädigt werden. Kunststoff ist anfällig für Alterung, Rissbildung und Geruch, sodass es wichtig ist, ihn sauber zu halten.

Vorsicht

Es ist strengstens untersagt, das Gerät direkt mit Wasser zu waschen, um eine Verschlechterung der elektrischen Isolierung und ein Rosten der Metallteile zu vermeiden. Die folgenden Mittel (alkalisches Reinigungsmittel, Seife, Scheuerpulver, heißes Wasser, Bürste, Tenax, Benzin, Alkohol) beschädigen die Beschichtung und die Kunststoffteile und können nicht zur Reinigung verwendet werden.

SPEZIELLE ENTSORGUNGSHINWEISE FÜR VERBRAUCHER IN DEUTSCHLAND

Entsorgen Sie Ihre Altgeräte fachgerecht. Dadurch wird gewährleistet, dass die Altgeräte umweltgerecht verwertet und negative Auswirkungen auf die Umwelt und menschliche Gesundheit vermieden werden. Bei der Entsorgung sind folgende Regeln zu beachten:

- Jeder Verbraucher ist gesetzlich verpflichtet, Elektro- und Elektronikaltgeräte (Altgeräte) sowie Batterien und Akkus getrennt vom Hausmüll zu entsorgen. Sie erkennen die entsprechenden Altgeräte durch folgendes Symbol der durchgestrichenen Mülltonne (WEEE-Symbol). 
- Sie haben Altbatterien und Altakkumulatoren, die nicht vom Altgerät umschlossen sind, sowie Lampen, die zerstörungsfrei aus dem Altgerät entnommen werden können, vor der Abgabe an einer Entsorgungsstelle vom Altgerät zerstörungsfrei zu trennen.
- Bestimmte Lampen und Leuchtmittel fallen ebenso unter das Elektro- und Elektronikgesetz und sind dementsprechend wie Altgeräte zu behandeln. Ausgenommen sind Glühbirnen und Halogenlampen. Entsorgen Sie Glühbirnen und Halogenlampen bitte über den Hausmüll, sofern sie nicht das WEEE-Symbol tragen.
- Jeder Verbraucher ist für das Löschen von personenbezogenen Daten auf dem Elektro- bzw. Elektronikgerät selbst verantwortlich.

Rücknahmepflicht der Vertreiber

Vertreiber mit einer Verkaufsfläche für Elektro- und Elektronikgeräte von mindestens 400 Quadratmetern sowie Vertreiber von Lebensmitteln mit einer Gesamtverkaufsfläche von mindestens 800 Quadratmetern, die mehrmals im Kalenderjahr oder dauerhaft Elektro- und Elektronikgeräte anbieten und auf dem Markt bereitstellen, sind verpflichtet,

1. bei der Abgabe eines neuen Elektro- oder Elektronikgerätes an einen Endnutzer ein Altgerät des Endnutzers der gleichen Geräteart, das im Wesentlichen die gleichen Funktionen wie das neue Gerät erfüllt, am Ort der Abgabe oder in unmittelbarer Nähe hierzu unentgeltlich zurückzunehmen und
2. auf Verlangen des Endnutzers Altgeräte, die in keiner äußeren Abmessung größer als 25 Zentimeter sind, im Einzelhandelsgeschäft oder in unmittelbarer Nähe hierzu unentgeltlich zurückzunehmen; die Rücknahme darf nicht an den Kauf eines Elektro- oder Elektronikgerätes geknüpft werden und ist auf drei Altgeräte pro Geräteart beschränkt.

- Bei einem Vertrieb unter Verwendung von Fernkommunikationsmitteln ist die unentgeltliche Abholung am Ort der Abgabe auf Elektro- und Elektronikgeräte der Kategorien 1, 2 und 4 gemäß § 2 Abs. 1 ElektroG, nämlich „Wärmeüberträger“, „Bildschirmgeräte“ (Oberfläche von mehr als 100 cm²) oder „Großgeräte“ (letztere mit mindestens einer äußeren Abmessung über 50 Zentimeter) beschränkt. Für andere Elektro- und Elektronikgeräte (Kategorien 3, 5, 6) ist eine Rückgabemöglichkeit in zumutbarer Entfernung zum jeweiligen Endnutzer zu gewährleisten.
- Altgeräte dürfen kostenlos auf dem lokalen Wertstoffhof oder in folgenden Sammelstellen in Ihrer Nähe abgegeben werden: www.take-e-back.de
- Für Elektro- und Elektronikgeräte der Kategorien 1, 2 und 4 bieten wir auch die Möglichkeit einer unentgeltlichen Abholung am Ort der Abgabe. Beim Kauf eines Neugeräts haben Sie die Möglichkeit, eine Altgerät-abholung über die Webseite auszuwählen.
- Batterien können überall dort kostenfrei zurückgegeben werden, wo sie verkauft werden (z. B. Super-, Bau-, Drogeriemarkt). Auch Wertstoff- und Recyclinghöfe nehmen Batterien zurück. Sie können Batterien auch per Post an uns zurücksenden. Altbatterien in haushaltsüblichen Mengen können Sie direkt bei uns von Montag bis Freitag zwischen 08:00 und 16:00 Uhr unter der folgenden Adresse unentgeltlich zurückgeben:

Chal-Tec Fulfillment GmbH
Norddeutschlandstr. 3
47475 Kamp-Lintfort

- Wichtig zu beachten ist, dass Lithiumbatterien aus Sicherheitsgründen vor der Rückgabe gegen Kurzschluss gesichert werden müssen (z. B. durch Abkleben der Pole).
- Finden sich unter der durchgestrichenen Mülltonne auf der Batterie zusätzlich die Zeichen Cd, Hg oder Pb ist das ein Hinweis darauf, dass die Batterie gefährliche Schadstoffe enthält (»Cd« steht für Cadmium, »Pb« für Blei und »Hg« für Quecksilber).

Hinweis zur Abfallvermeidung

Indem Sie die Lebensdauer Ihrer Altgeräte verlängern, tragen Sie dazu bei, Ressourcen effizient zu nutzen und zusätzlichen Müll zu vermeiden. Die Lebensdauer Ihrer Altgeräte können Sie verlängern, indem Sie defekte Altgeräte reparieren lassen. Wenn sich Ihr Altgerät in gutem Zustand befindet, könnten Sie es spenden, verschenken oder verkaufen.

HINWEISE ZUR ENTSORGUNG



Wenn es in Ihrem Land eine gesetzliche Regelung zur Entsorgung von elektrischen und elektronischen Geräten gibt, weist dieses Symbol auf dem Produkt oder auf der Verpackung darauf hin, dass dieses Produkt nicht im Hausmüll entsorgt werden darf. Stattdessen muss es zu einer Sammelstelle für das Recycling von elektrischen und elektronischen Geräten gebracht werden. Durch regelkonforme Entsorgung schützen Sie die Umwelt und die Gesundheit Ihrer Mitmenschen vor negativen Konsequenzen. Informationen zum Recycling und zur Entsorgung dieses Produkts, erhalten Sie von Ihrer örtlichen Verwaltung oder Ihrem Hausmüllentsorgungsdienst.

HERSTELLER & IMPORTEUR (UK)

Hersteller:

Chal-Tec GmbH, Wallstraße 16, 10179 Berlin, Deutschland.

Importeur für Großbritannien:

Berlin Brands Group UK Limited
PO Box 42
272 Kensington High Street
London, W8 6ND
United Kingdom

Dear Customer,

Congratulations on purchasing this device. Please read the following instructions carefully and follow them to prevent possible damages. We assume no liability for damage caused by disregard of the instructions and improper use. Scan the QR code to get access to the latest user manual and more product information.



CONTENTS

Safety Instructions	18
Safety Instructions	20
Product description	21
Functionality and Use	22
Car Battery Protection	25
Troubleshooting	26
Cleaning and Maintenance	28
Disposal Considerations	29
Manufacturer & Importer (UK)	29

TECHNICAL DATA

Item number	10046244, 10046245
Power supply	AC 100–240 V DC: 12 V/ 24 V
Rated power	55 W
Volume	12 L
Product Size (LxWxH)	383x313x458 mm

SAFETY INSTRUCTIONS

- Read all instructions before using.
- Remove all packing material and carefully check your cooler box to ensure it is in good condition and that there is no damage to the ice maker or power cord and plug.
- Ensure the voltage is compliant with the voltage range stated on the rating label, and ensure the earthing of the socket is in good condition.
- If the supply cord is damaged, it must be replaced by the manufacturer or its service agent or a similarly qualified person in order to avoid a hazard.
- Do not connect or disconnect the electric plug when your hands are wet.
- Do not bend or damage the power cord.
- Do not pull on the power cord of the car fridge.
- Do not pull on sharp edges or corners.
- Do not touch bare, uninsulated power cords.
- This product is supplied with a compressor assembly. Please allow the product to lie flat for 4 hours before use.
- Do not place the product upside down or tilt it more than 45 degrees to avoid product failure.
- Do not obstruct the ventilation; when the refrigerator is placed in the car, the refrigerator cooling window hole must be reserved for more than 10 cm space, if the cooling window is blocked, the refrigeration system will be unable to dissipate heat, which will cause a decline in cooling performance, serious high temperature protection and shutdown.
- It is not recommended to place or store anything on top of the refrigerator; do not put heavy pressure on the display/control panel area; the door area can support no more than 100 kg.
- Do not use hard or sharp tools to remove ice from the refrigerator; do not use abrasive or solvent materials to clean the refrigerator.
- Do not expose the car fridge to rain.
- Before use, please clean the inside and outside of the car refrigerator with a wet cloth; do not install corrosive liquids; please clean the refrigerator compartment often to prevent odours and bacteria and to ensure food safety. Please disconnect the power supply and keep the inside and outside of the fridge clean and dry when not in use for a long time.
- This product is not intended for use by persons with abnormal physical, sensory or mental abilities, impairments or lack of experience and knowledge (including children), unless they have been given supervision or instruction in the use of the appliance by someone responsible for their safety.
- Children should be supervised to ensure that small children do not use the car fridge as a toy.

Special instructions

- Do not store explosive substances, such as spray cans with flammable propellant, in this device.
- This device is intended for household use only.
- Children between the ages of 3 and 8 are allowed to fill refrigerators with food and remove food.
- When positioning the machine, make sure that the mains cable is not pinched or damaged.
- Ensure that there are no multiple sockets or power supply units on the rear of the machine.

To avoid contamination of food, please follow the instructions below:

- Prolonged opening of the door can cause a significant temperature rise in the compartments of the unit.
- Clean surfaces that may come into contact with food regularly. Clean the water drain regularly.
- Store raw meat and fish in suitable containers in the refrigerator so that meat and fish do not come into contact with or drip onto other foods.



WARNING

When using, servicing and disposing of the unit, pay attention to the left symbol on the rear of the unit or on the compressor. This symbol warns of possible fires. There are flammable substances in the refrigerant lines and in the compressor. Keep the appliance away from sources of fire during use, maintenance and disposal.

This appliance contains the coolant isobutane (R600a), a natural gas which is environmentally friendly. Although it is flammable, it does not damage the ozone layer and does not increase the greenhouse effect. The use of this coolant has, however, led to a slight increase in the noise level of the appliance. In addition to the noise of the compressor, you might be able to hear the coolant flowing around the system. This is unavoidable and does not have any adverse effect on the performance of the appliance. Care must be taken during the transportation and setting up of the appliance that no parts of the cooling system are damaged. Leaking coolant can damage the eyes.

SAFETY INSTRUCTIONS

- Read all instructions before using.
- Remove all packing material and carefully check your cooler box to ensure it is in good condition and that there is no damage to the ice maker or power cord and plug.
- Ensure the voltage is compliant with the voltage range stated on the rating label, and ensure the earthing of the socket is in good condition.
- If the supply cord is damaged, it must be replaced by the manufacturer or its service agent or a similarly qualified person in order to avoid a hazard.
- Do not connect or disconnect the electric plug when your hands are wet.
- Do not bend or damage the power cord.
- Do not pull on the power cord of the car fridge.
- Do not pull on sharp edges or corners.
- Do not touch bare, uninsulated power cords.
- This product is supplied with a compressor assembly. Please allow the product to lie flat for 4 hours before use.
- Do not place the product upside down or tilt it more than 45 degrees to avoid product failure.
- Do not obstruct the ventilation; when the refrigerator is placed in the car, the refrigerator cooling window hole must be reserved for more than 10 cm space, if the cooling window is blocked, the refrigeration system will be unable to dissipate heat, which will cause a decline in cooling performance, serious high temperature protection and shutdown.
- It is not recommended to place or store anything on top of the refrigerator; do not put heavy pressure on the display/control panel area; the door area can support no more than 100 kg.
- Do not use hard or sharp tools to remove ice from the refrigerator; do not use abrasive or solvent materials to clean the refrigerator.
- Do not expose the car fridge to rain.
- Before use, please clean the inside and outside of the car refrigerator with a wet cloth; do not install corrosive liquids; please clean the refrigerator compartment often to prevent odours and bacteria and to ensure food safety. Please disconnect the power supply and keep the inside and outside of the fridge clean and dry when not in use for a long time.
- This product is not intended for use by persons with abnormal physical, sensory or mental abilities, impairments or lack of experience and knowledge (including children), unless they have been given supervision or instruction in the use of the appliance by someone responsible for their safety.
- Children should be supervised to ensure that small children do not use the car fridge as a toy.

PRODUCT DESCRIPTION

<ol style="list-style-type: none"> 1. Lid handle 2. Sealing strip 3. Lid 4. Freezing room 5. Handle 6. Vents 7. Fuse 8. DC power interface 9. Housing 10. Display screen 11. Control Panel 	
<ol style="list-style-type: none"> 12. AC power adapter 13. Vehicle DC power cord 	
<p>Control Panel</p>	<p style="text-align: center;"> on/off Setting button Digital display Increase button Decrease button </p>



FUNCIONALITY AND USE

How to connect 12/24V DC power supply to car refrigerator

1. Place the car fridge in the car (boot, seats, etc.) in a flat position in the car and place it smoothly.
2. According to the space in the car to arrange a good DC power cable (if you need to wire from the centre console to the boot, the power cable can be buried under the carpet), one end of the power cable plugged into the car refrigerator power connector, the other end plugged into the cigarette lighter.
3. Open the lid handle, open the lid, the items to be frozen into the refrigerator inside the freezer compartment, cover the lid to ensure that the buckle hand lock in place.
4. After powering on, the temperature inside the box is shown, the appliance starts working and the user can set the desired temperature. Press and hold the on/off button for 2 seconds, the car fridge can be switched off; press and hold the on/off button for 2 seconds to restart.

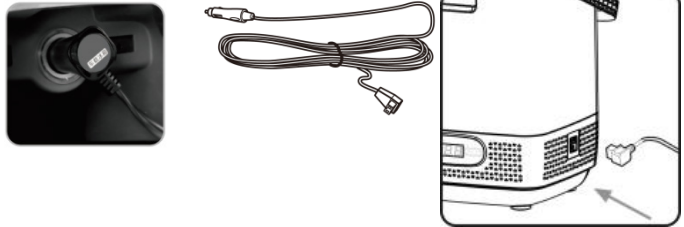

Connect to car cigarette lighter/ Connect to power cord/ Connect to power cord connector

How to connect 100 V-240 V AC power supply

1. Place the car fridge on the flat floor in the room and level it.
2. Connect the AC power adapter and the AC power cord supplied in the accessory box; the output of the adapter is plugged into the DC power connector of the car fridge, and the plug of the AC power cord is plugged into the power outlet, and the power is turned on.

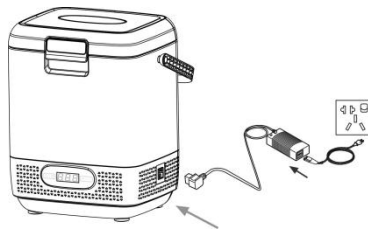

- Open the lid, place the items in the fridge, then replace the lid, making sure the buckle locks into place;
- After switching on, the temperature inside the box is displayed, the appliance starts working and the user can set the desired temperature. If you press the on/off button for 2 seconds, the car fridge can be switched off and restarted by pressing and holding the on/off button for 2 seconds.

Function keys

Power on/off

Press and hold the power switch button for 2 seconds to turn on or off the car refrigerator.

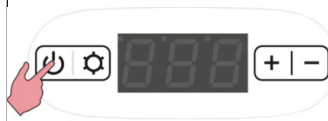

Temperature setting

When the unit is switched on, briefly press the "+" or "-" button, the set temperature value will be displayed and will flash, then briefly press the "+" or "-" button to adjust the set temperature up or down; the adjustment range is $-20\text{ }^{\circ}\text{C}$ – $+20\text{ }^{\circ}\text{C}$. Press and hold the "+" or "-" button when it is flashing to quickly adjust the temperature setting.



Setting the Cooling and Energy Saving Mode

In the power-on state, briefly press the "SET" button, the "HH/ECO" display will flash, then briefly press the "+" or "-" buttons. You can choose between HH (MAX cooling) or ECO (energy saving) two modes to switch (factory default mode HH). If no operation for 3 seconds the appliance returns to standby mode.

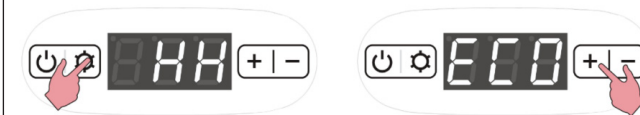

Setting the temperature unit

When the unit is switched on, press the "SET" button twice, the "°C / F" display will flash, then press the "+" or "-" button briefly to switch to the Fahrenheit / Celsius temperature mode.

Note: Automatic display of the current temperature in the box when the power is turned on.



Recommended storage temperature

	Pure water	5 °C
	Beverages	5 °C
	Fresh Juice	8-10 °C
	Red Wine	13 °C
	Fruits	5-8 °C
	Vegetables	3-10 °C
	Cooked food	4 °C
	Meat	-18 °C
	Seafood	-3 °C
	Frozen food	-18 °C

CAR BATTERY PROTECTION

Car battery protection

In the power-on state, press the "SET" button for 3 times, the display screen will show "H/Π/L" flashing, and at this time, briefly press "+" or "-" to switch the mode, (default is H (High grade battery protection gear), can be set to Π (Medium grade battery protection gear) or L (Low grade battery protection gear)).



Note: The car refrigerator has power-off memory function, the cooling temperature and working mode set before power-off will be automatically restored after the next power-on, there is no need to reset.

- The car fridge has three different car battery protection functions and can automatically monitor the car battery voltage.
- Before the power consumption of the appliance affects the normal car ignition, the car fridge will automatically stop working to prevent the car battery power from becoming too low and affecting the normal car ignition.
- Under the power on state, press the "SET" button 3 times, the display screen will show "H/Π/L" flashing. At this time, briefly press "+" or "-" to switch the mode, (default is H high grade, can be set to Π medium grade or L low grade), so that the refrigerator can work longer.
- When using an external backup battery or when the display of the refrigerator shows "E1", you can set the battery protection gear down a gear.

Battery protection gear voltage parameter values

	12 V		24 V	
	Stop Voltage	Starting Voltage	Stop Voltage	Starting Voltage
H (High grade)	11.1	12.4	24.3	25.7
Π (Middle grade)	10.4	11.7	22.8	24.2
L (Low grade)	9.6	10.9	21.3	22.7

TROUBLESHOOTING

Common problem	Failure cause	Suggested solutions
Car refrigerator does not work.	Power supply is not connected properly.	Properly connect the power supply.
	Power switch on the operation panel is not activated.	Activate the power switch on the control panel.
	The fuse is blown.	Reinsert or replace the fuse.
	Heat dissipation or ventilation are not normal.	Make sure that normal heat dissipation or ventilation are possible.
Poor refrigeration.	The refrigerator door is open.	Close the refrigerator door.
	The door cover seal is damaged or deformed.	Exchange the door cover seal.
	Poor ventilation at the refrigerator heat sink.	Reestablish a proper ventilation.
	Too much food inside of the refrigerator.	Make sure not to overfill the appliance.
	The appliance is exposed to heat sources or direct sunlight.	Ensure that the appliance is not exposed to direct sunlight or heat sources.
Abnormal noise.	The appliance is not level or touching walls or other objects.	Make sure that the appliance is level and not touching walls or objects.
	Internal parts are loose or have fallen off.	Tighten the parts or reattach them.
	Sound of running water.	The sound of refrigerant flowing, which is normal.
	Starting the appliance the compressor sound is really loud.	Starting the motor from standstill to high-speed operation, the sound will be slightly louder, which is normal.

Refrigerator surface condensation.	The box body surface is producing light condensation. When the ambient air humidity is > 75%, the air in the water vapor encounters lower temperature which is liquefied on the refrigerator shell and condensed into small water droplets.	This is a normal phenomenon. Dry with a towel. Adjusting the high refrigeration temperature is conducive to reduce the phenomenon of condensation.
------------------------------------	---	--

Errorcodes

Code	Error Type	Processing method
E1	Low battery voltage protection	Charge the battery or turn down the battery protection level.
E2	Fan over-current protection	Turn off the machine and leave it for 10 minutes and then restart it; if it appears again, please contact the after-sales staff.
E3	Compressor fault protection (motor blockage or excessive pressure in the refrigeration system)	Turn off the machine and leave it for 10 minutes and then restart it; if it appears again, please contact the after-sales staff.
E4	Compressor fault protection	Turn off the machine and leave it for 10 minutes and then restart it; if it appears again, please contact the after-sales staff.
E5	Compressor control module over temperature protection	Place the refrigerator in a ventilated place, turn off the machine and leave it for 10 minutes before restarting; if it appears again, please contact the after-sales personnel.
E6	NTC fault (short circuit, broken circuit)	Please contact the after-sales staff.

Note: If the abnormal situation cannot be resolved by simple fault analysis, contact our customer service hotline for assistance.

CLEANING AND MAINTENANCE

Cleaning method

Clean the appliance at least once a week with a damp cloth. Wipe the inside and outside of the refrigerator. If too dirty, wipe with a neutral detergent and then with a cloth washed in water, twisting it dry to remove water stains.

Care of plastic parts

It is important that the door seal is properly protected. Always keep them clean to avoid oil stains that can contaminate and deform the door seal. If the oil (animal or vegetable) remains on the plastic parts in the box for too long, they may be damaged. Plastic is prone to ageing, cracking and odour, so it is important to keep it clean.

Caution

It is strictly forbidden to wash the unit directly with water to prevent the electrical insulation from deteriorating and the metal parts from rusting. The following items (alkaline detergent, soap, scouring powder, hot water, brush, Tenax, petrol, alcohol) will damage the coating and plastic parts and cannot be used for cleaning.

DISPOSAL CONSIDERATIONS



If there is a legal regulation for the disposal of electrical and electronic devices in your country, this symbol on the product or on the packaging indicates that this product must not be disposed of with household waste. Instead, it must be taken to a collection point for the recycling of electrical and electronic equipment. By disposing of it in accordance with the rules, you are protecting the environment and the health of your fellow human beings from negative consequences. For information about the recycling and disposal of this product, please contact your local authority or your household waste disposal service.

MANUFACTURER & IMPORTER (UK)

Manufacturer:

Chal-Tec GmbH, Wallstrasse 16, 10179 Berlin, Germany.

Importer for Great Britain:

Berlin Brands Group UK Limited
PO Box 42
272 Kensington High Street
London, W8 6ND
United Kingdom

Estimado cliente,

Le felicitamos por la adquisición de este producto. Lea atentamente las siguientes instrucciones y sígalas para evitar posibles daños. No asumimos ninguna responsabilidad por los daños causados por el incumplimiento de las instrucciones y el uso inadecuado. Escanee el siguiente código QR para obtener acceso a la última guía del usuario y más información sobre el producto.



CONTENIDO

Datos técnicos	31
Indicaciones de seguridad	32
Descripción general del aparato	34
Puesta en marcha y funcionamiento	35
Protección de la batería del coche	38
Detección y reparación de anomalías	39
Limpieza y mantenimiento	42
Indicaciones sobre la retirada del aparato	43
Fabricante e importador (Reino Unido)	43

DATOS TÉCNICOS

Número del artículo	10046244, 10046245
Suministro eléctrico	CA 100-240 V CC: 12 V/ 24 V
Consumo eléctrico	55 W
Volumen	12 litros
Dimensiones (LxAxA)	383x313x458 mm

INDICACIONES DE SEGURIDAD

- Lea todas las instrucciones antes de circular.
- Retire todo el material de embalaje y compruebe cuidadosamente la nevera portátil para asegurarse de que esté en buen estado y de que el módulo de hielo, el cable de alimentación y el enchufe no estén dañados.
- Asegúrese de que la tensión corresponde a la indicada en la placa de características y que la toma de tierra de la toma es correcta.
- Si el cable de alimentación está dañado, debe ser sustituido por el fabricante, el servicio técnico o una persona con cualificación similar para evitar peligros.
- No conecte o desconecte el enchufe cuando tenga las manos mojadas.
- El cable de alimentación no debe quedar doblado ni dañarse.
- Nunca tire del cable de alimentación de la nevera para coche.
- Evite pasar el cable de alimentación por bordes o esquinas afilados.
- No toque ningún cable de red descubierto y sin aislar.
- Este producto se suministra con un compresor. Deje reposar el aparato durante 4 horas antes de utilizarlo.
- Para evitar dañar el aparato, no lo coloque boca abajo ni lo incline más de 45 grados.
- No bloquee la ventilación; cuando se coloca el frigorífico en el coche, la abertura de la ventana de refrigeración debe tener más de 10 cm de espacio; si la ventana de refrigeración está bloqueada, el sistema de refrigeración no puede disipar el calor, lo que provoca una disminución de la capacidad de refrigeración, un aumento significativo de la temperatura y la parada.
- No se recomienda colocar o almacenar objetos sobre el frigorífico; no ejerza una presión fuerte sobre la zona de la pantalla/panel de control; la zona de la puerta puede soportar un máximo de 100 kg.
- No utilice herramientas duras o afiladas para retirar el hielo de la unidad de refrigeración; no utilice limpiadores abrasivos ni disolventes para limpiar la unidad de refrigeración.
- No exponga la nevera para el coche a la lluvia.
- Limpie la nevera del coche por dentro y por fuera con un paño húmedo antes de usarla; no introduzca líquidos corrosivos; limpie la nevera con regularidad para evitar olores y bacterias y garantizar la seguridad de los alimentos. Desconecte la fuente de alimentación y mantenga limpio y seco tanto el interior como el exterior del refrigerador si no va a utilizarlo durante un largo periodo de tiempo.
- Este aparato no está destinado para ser utilizado por personas (incluidos niños) con capacidades físicas, sensoriales o mentales reducidas, o con falta de experiencia y/o conocimientos, a menos que hayan sido supervisadas o instruidas acerca del uso del aparato por una persona responsable de su seguridad.
- Los niños deben ser supervisados para asegurarse de que no usen el refrigerador del automóvil como un juguete.

Notas especiales

- No almacene en este aparato sustancias explosivas, como botes de spray con inflamable.
- Este aparato está destinado exclusivamente a uso doméstico.
- Los niños de 3 a 8 años pueden introducir y sacar los alimentos del frigorífico.
- Al colocar el aparato, tenga cuidado de no atrapar o dañar el cable de alimentación.
- Asegúrese de que no hay adaptadores múltiples o fuentes de alimentación en la parte posterior del aparato.

Para evitar la contaminación de los alimentos, siga las siguientes instrucciones:

- La apertura de la puerta durante un período prolongado puede provocar un aumento significativo de la temperatura en los compartimentos del aparato.
- Limpie regularmente las superficies que puedan estar en contacto con los alimentos. Limpie el drenaje de agua regularmente.
- Almacene la carne y el pescado crudos en recipientes adecuados en el frigorífico para que la carne y el pescado no entren en contacto con otros alimentos ni goteen sobre ellos.



ADVERTENCIA

Cuando utilice, repare o deseche el aparato, tenga en cuenta el símbolo de la izquierda situado en la parte posterior o en el compresor del aparato. Este símbolo advierte de posibles incendios. Hay sustancias inflamables en los conductos de refrigerante y en el compresor. Mantenga el aparato alejado de fuentes de fuego durante su uso, mantenimiento y eliminación.

Este aparato contiene refrigerante isobutano (R600a), un gas natural que no es nocivo para el medioambiente pero sí inflamable. Aunque sea inflamable, no es perjudicial para la capa de ozono ni aumenta el efecto invernadero. La utilización de este refrigerante provoca un aumento de ruido del aparato. Además del ruido del compresor, podrá escuchar también el flujo del refrigerante. Este hecho es inevitable y no produce ningún efecto negativo en el rendimiento del aparato. Durante el transporte, tenga cuidado para evitar dañar el circuito de refrigeración. Las fugas de refrigerante pueden irritar los ojos.

DESCRIPCIÓN GENERAL DEL APARATO

<ol style="list-style-type: none"> 1. Asa de la tapa 2. Tiras de sellado 3. Tapa 4. Compartimento congelador 5. Asa 6. Aperturas de ventilación 7. Fusible 8. Interfaz de alimentación de CC 9. Cubierta 10. Pantalla de visualización 11. Panel de control 	
<ol style="list-style-type: none"> 12. Adaptador de red de CA 13. Cable de alimentación de CC para vehículos 	
<p>Panel de control</p>	<p style="text-align: center;"> Encender/apagar Teclas de función Digital Indicador Aumentar Reducir </p>

PUESTA EN MARCHA Y FUNCIONAMIENTO

Conexión de la fuente de alimentación de 12/24 V CC a la nevera del coche

1. Coloque la nevera en el coche (maletero, asientos, etc.) en una posición plana y nivelada.
2. Dependiendo del espacio disponible en el coche, coloca un buen cable de alimentación de CC (si tienes que cablear desde la consola central hasta el maletero, el cable de alimentación se puede colocar debajo de la alfombra), enchufa un extremo del cable de alimentación a la conexión de alimentación de la nevera del coche y enchufa el otro extremo al encendedor de cigarrillos.
3. Tire del asa de la tapa, abra la tapa, coloque los alimentos congelados en el compartimento de congelación de la nevera y tape la tapa para asegurarse de que encaja el cierre.
4. Tras el encendido, se muestra la temperatura en el interior de la nevera, el aparato empieza a funcionar y el usuario puede ajustar la temperatura deseada. Pulse el interruptor de encendido durante 2 segundos para apagar la nevera del coche y vuelva a encenderla pulsando el interruptor de encendido durante 2 segundos.

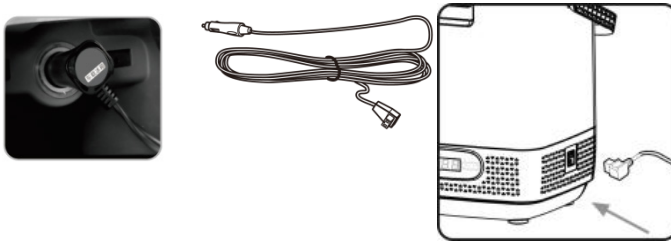

Conexión al encendedor del coche/ Conexión al cable de red/ Conexión al enchufe del cable de red

Conexión de la fuente de alimentación de 100 V-240 V CA

1. Coloque la nevera para coches sobre un suelo nivelado de la habitación.
2. Conecte el adaptador de red y el cable de red suministrados en la caja de accesorios; la salida del adaptador se enchufa en la conexión de CC de la nevera para automóvil y la clavija del cable de red se enchufa en la toma de corriente y se enciende el aparato.

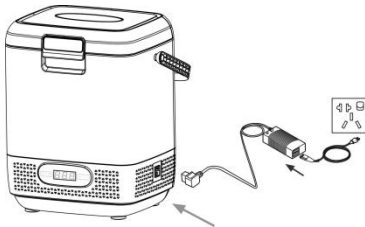

3. Abra la tapa, coloque los artículos en la nevera y vuelva a colocar la tapa, asegurándose de que el pestillo encaje;
4. Tras el encendido, se muestra la temperatura en el interior de la nevera, el aparato empieza a funcionar y el usuario puede ajustar la temperatura deseada. Si mantiene pulsado el botón de encendido/apagado durante 2 segundos, la nevera del coche se apaga. Pulse de nuevo el botón de encendido/apagado para encender durante 2 segundos.

Botones de control

Encendido/apagado

Mantenga pulsado el botón de encendido/apagado durante 2 segundos, para encender o apagar la nevera.

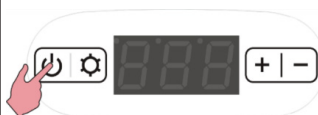

Ajuste del modo de refrigeración y ahorro de energía

Cuando está encendido, pulse brevemente la tecla "SET", la indicación "HH/ECO" parpadea. A continuación, pulse brevemente los botones "+" o "-". Puede elegir entre los dos modos HH (refrigeración MAX) o ECO (ahorro de energía) (modo HH por defecto). Si no se realiza ninguna operación durante 3 segundos, el aparato vuelve al modo de espera.

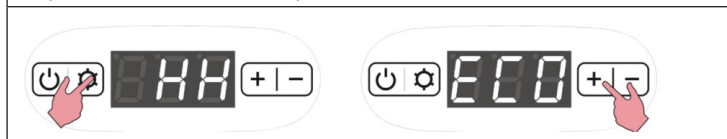

Ajuste de la unidad de temperatura

Configurar la temperatura

Cuando el aparato está encendido, pulse brevemente el botón "+" o "-", el valor de la temperatura ajustada se muestra y parpadea, a continuación, pulse brevemente el botón "+" o "-" para ajustar la temperatura ajustada hacia arriba o hacia abajo; el rango de ajuste es de $-20\text{ }^{\circ}\text{C}$ - $+20\text{ }^{\circ}\text{C}$. Mantenga pulsado el botón "+" o "-" cuando parpadee para ajustar la temperatura rápidamente.



Al encender el aparato, pulse dos veces la tecla "SET", la indicación "°C / F" parpadea, a continuación pulse brevemente la tecla "+" o "-" para cambiar al modo de temperatura Fahrenheit / Celsius.

Nota: Visualización automática de la temperatura actual en la nevera al encender el aparato.

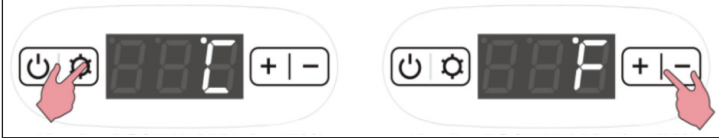

Temperaturas de conservación recomendadas

	Agua pura	5 °C
	Bebidas	5 °C
	Zumo fresco	8-10 °C
	Vino tinto	13 °C
	Frutas	5-8 °C
	Verduras	3-10 °C
	Alimentos cocinados	4 °C
	Carne	- 18 °C
	Marisco	-3 °C
	Alimentos congelados	- 18 °C

PROTECCIÓN DE LA BATERÍA DEL COCHE

Protección de la batería del coche

Quando se enciende, pulse el botón "SET" 3 veces, "H/Π/L" parpadea en la pantalla, y pulse brevemente "+" o "-" en este momento para cambiar el modo (el ajuste predeterminado es H (protección de batería de nivel alto), se puede ajustar a Π (protección de batería de nivel medio) o L (protección de batería de nivel bajo)).



Nota: La nevera del coche dispone de una función de memoria de desconexión. La temperatura de refrigeración y el modo de funcionamiento ajustados antes de la desconexión se restablecen automáticamente tras la siguiente conexión; no es necesario reiniciar.

- Dispone de tres funciones de protección diferentes para la batería del coche y puede controlar automáticamente el voltaje de la batería del coche.
- Antes de que el consumo de energía del dispositivo afecte al encendido normal del coche, el refrigerador del coche se apaga automáticamente para evitar que la energía de la batería del coche sea demasiado baja y afecte al encendido normal del coche.
- Cuando esté encendido, pulse el botón "SET" tres veces, "H/Π/L" parpadeará en la pantalla. Ahora pulse brevemente "+" o "-" para cambiar el modo (por defecto es H (protección de batería alta), se puede ajustar a Π (protección de batería media) o L (protección de batería baja)) para que la nevera pueda permanecer en funcionamiento durante más tiempo.
- Si utiliza una batería auxiliar externa o si la pantalla de la nevera muestra "E1", puede bajar un nivel la protección de la batería.

Valores de los parámetros para la tensión del dispositivo de protección de la batería

	12 V		24 V	
	Stop Tensión	Inicio Tensión	Stop Tensión	Inicio Tensión
H (protección de batería alta)	11.1	12.4	24.3	25.7
Π (protección media de la batería)	10.4	11.7	22.8	24.2
L (protección de batería baja)	9.6	10.9	21.3	22.7

DETECCIÓN Y REPARACIÓN DE ANOMALÍAS

Problema general	Posible causa	Solución propuesta
La nevera del coche no funciona.	El aparato no está correctamente conectado a la red de alimentación.	Conecte correctamente la fuente de alimentación
	El interruptor de red del panel de control no está activado.	Active el interruptor de red en el panel de control.
	El fusible está defectuoso.	Vuelva a insertar el fusible o sustitúyalo.
	La disipación del calor o la circulación del aire no son normales.	Asegúrese de que es posible la disipación normal del calor o la ventilación.
Refrigeración insuficiente.	La tapa de la nevera está abierta.	Cierre la tapa de la nevera.
	La junta de la tapa está dañada o deformada.	Sustituya las junta.
	Mala ventilación del disipador de calor.	Restablecer la ventilación adecuada.
	Demasiada comida en la nevera.	Asegúrese de que el aparato no esté demasiado lleno.
	El aparato está expuesto a fuentes de calor o a la luz solar directa.	Asegúrese de que el aparato no esté expuesto a fuentes de calor o a la luz solar directa.

Ruido inusual	El aparato no está nivelado y toca las paredes u otros objetos.	Asegúrese de que el aparato está nivelado y no choca contra ninguna pared u objeto.
	Las piezas internas están sueltas o se han caído.	Apriete las piezas o vuelva a colocarlas.
	Sonido de agua corriente.	El sonido del refrigerante fluyendo, que es normal.
	El ruido del compresor es muy fuerte al arrancar el aparato.	Al arrancar el motor desde parado hasta el funcionamiento a alta velocidad, el ruido es ligeramente más fuerte, lo cual es normal.
Condensación en la superficie de la nevera.	Se forma una ligera condensación en la superficie de la carcasa. Si la humedad del aire ambiente es > 75 %, el aire del vapor de agua alcanza una temperatura más baja, que se licua en la carcasa del frigorífico y se condensa en pequeñas gotas de agua.	Se trata de un fenómeno físico normal. Secar con una toalla. Ajustar la temperatura de refrigeración alta ayuda a reducir el fenómeno de la condensación.

Códigos de error

Código	Tipo de error	Procedimiento
E1	Protección contra baja tensión de la batería	Cargue la batería o baje el nivel de protección de la batería.
E2	Protección contra sobrecorriente para ventiladores	Apague el aparato, déjelo durante 10 minutos y vuelva a encenderlo; si el problema se repite, póngase en contacto con el servicio de atención al cliente.
E3	Protección contra fallos del compresor (bloqueo del motor o sobrepresión en el sistema de refrigeración)	Apague el aparato, déjelo durante 10 minutos y vuelva a encenderlo; si el problema se repite, póngase en contacto con el servicio de atención al cliente.
E4	Protección contra fallos del compresor	Apague el aparato, déjelo durante 10 minutos y vuelva a encenderlo; si el problema se repite, póngase en contacto con el servicio de atención al cliente.
E5	Protección contra el sobrecalentamiento del módulo de control del compresor.	Coloque el frigorífico en un lugar bien ventilado, apague el aparato y déjelo durante 10 minutos antes de volver a encenderlo; si vuelve a ocurrir, póngase en contacto con el servicio de atención al cliente.
E6	Error NTC (cortocircuito, circuito interrumpido)	Contacte con el servicio técnico.

Nota: Si la situación anormal no puede resolverse mediante un simple análisis de fallos, póngase en contacto con el servicio de atención al cliente para obtener ayuda.

LIMPIEZA Y MANTENIMIENTO

Método de limpieza

Limpie el aparato con un paño suave y húmedo al menos una vez por semana. Limpie el interior y el exterior del frigorífico. Si está demasiado sucia, límpiela con un paño humedecido en detergente neutro y, a continuación, límpiela con un paño humedecido con agua limpia y utilice un paño seco para secarlo.

Cuidado de las piezas de plástico

Es importante que la junta de la puerta esté bien protegida. Manténgalos siempre limpios para evitar manchas de aceite, ya que éstas pueden contaminar y deformar la junta de la puerta. Si el aceite (animal o vegetal) permanece demasiado tiempo en las piezas de plástico de la caja, éstas pueden resultar dañadas. El plástico es sensible al envejecimiento, las grietas y los olores, por lo que es importante mantenerlo limpio.

Atención

Está terminantemente prohibido lavar el aparato directamente con agua para evitar el deterioro del aislamiento eléctrico y la oxidación de las piezas metálicas. Los siguientes agentes (productos de limpieza alcalinos, jabón, detergente en polvo, agua caliente, cepillos, Tenax, gasolina, alcohol) dañan el revestimiento y las piezas de plástico y no pueden utilizarse para la limpieza.

INDICACIONES SOBRE LA RETIRADA DEL APARATO

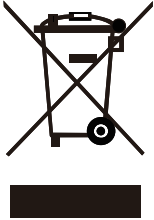

Si en su país existe una disposición legal relativa a la eliminación de aparatos eléctricos y electrónicos, este símbolo estampado en el producto o en el embalaje advierte que no debe eliminarse como residuo doméstico. En lugar de ello, debe depositarse en un punto de recogida de reciclaje de aparatos eléctricos y electrónicos. Una gestión adecuada de estos residuos previene consecuencias potencialmente negativas para el medio ambiente y la salud de las personas. Puede consultar más información sobre el reciclaje y la eliminación de este producto contactando con su administración local o con su servicio de recogida de residuos.

FABRICANTE E IMPORTADOR (REINO UNIDO)

Fabricante:

Chal-Tec GmbH, Wallstraße 16, 10179 Berlín, Alemania.

Importador para Gran Bretaña:

Berlin Brands Group UK Limited
PO Box 42
272 Kensington High Street
London, W8 6ND
United Kingdom

Chère cliente, cher client,

Toutes nos félicitations pour l'acquisition de ce nouvel appareil. Veuillez lire attentivement les instructions suivantes de branchement et d'utilisation afin d'éviter d'éventuels dommages. Le fabricant ne saurait être tenu pour responsable des dommages dus au non-respect des consignes de sécurité et à la mauvaise utilisation de l'appareil. Scannez le QR-Code pour obtenir la dernière version du mode d'emploi et des informations supplémentaires concernant le produit.



SOMMAIRE

Fiche technique	45
Consignes de sécurité	46
Descriptif de l'appareil	48
Mise en marche et utilisation	49
Protection de la batterie de voiture	52
Identification et résolution des problèmes	53
Nettoyage et maintenance	56
Informations sur le recyclage	57
Fabricant et importateur (UK)	57

FICHE TECHNIQUE

Numéro d'article	10046244, 10046245
Alimentation	AC 100-240 V DC : 12 V/ 24 V
Puissance consommée	55 W
Capacité	12 litres
Dimensions (L x l x H)	383x313x458 mm

CONSIGNES DE SÉCURITÉ

- Lisez toutes les instructions avant d'utiliser le produit.
- Retirez tout le matériel d'emballage et inspectez soigneusement la glacière pour vous assurer qu'elle est en bon état et que le module de glace ou le cordon d'alimentation et la fiche ne sont pas endommagés.
- Vérifiez que la tension de votre prise de courant correspond à la tension indiquée sur la plaque signalétique de l'appareil et que la prise est correctement mise à la terre avant d'utiliser l'appareil.
- Si le cordon d'alimentation est endommagé, il doit être remplacé par le fabricant, son service après-vente ou une personne de qualification similaire afin d'éviter tout danger.
- Ne pas insérer ou retirer la fiche d'alimentation lorsque vous avez les mains mouillées.
- Le câble d'alimentation ne doit pas être plié ou tordu.
- Ne tirez pas sur le câble électrique de la glacière de voiture.
- Évitez de tirer le câble d'alimentation sur des bords ou des coins tranchants.
- Ne touchez pas les câbles d'alimentation dénudés et non isolés.
- Ce produit est livré avec une unité de compression. Laissez l'appareil reposer pendant 4 heures avant de l'utiliser.
- Ne retournez pas l'appareil et ne l'inclinez pas à plus de 45 degrés afin d'éviter de l'endommager.
- Ne pas bloquer la ventilation ; si le réfrigérateur est placé dans une voiture, l'ouverture de la fenêtre de refroidissement doit avoir plus de 10 cm d'espace ; si la fenêtre de refroidissement est bloquée, le système de refroidissement ne peut pas évacuer la chaleur, ce qui entraîne une diminution de la capacité de refroidissement, une augmentation considérable de la température et l'arrêt du réfrigérateur
- Il n'est pas recommandé de poser ou de stocker des objets sur le réfrigérateur ; n'exercez pas de forte pression sur la zone de l'écran/du panneau de commande ; la zone de la porte peut supporter au maximum 100 kg.
- N'utilisez pas d'outils durs ou tranchants pour retirer la glace du réfrigérateur ; n'utilisez pas de produits abrasifs ou de solvants pour nettoyer le réfrigérateur.
- N'exposez pas la glacière de voiture à la pluie.
- Nettoyez l'intérieur et l'extérieur du réfrigérateur de voiture avec un chiffon humide avant de l'utiliser ; n'introduisez pas de liquides corrosifs ; nettoyez régulièrement la glacière afin d'éviter les odeurs et les bactéries et de garantir la sécurité alimentaire. Coupez l'alimentation électrique et maintenez l'intérieur et l'extérieur de l'appareil de refroidissement propres et secs lorsqu'il n'est pas utilisé pendant une période prolongée.
- Cet appareil n'est pas destiné à être utilisé par des personnes (enfants y compris) ayant des capacités physiques, sensorielles ou mentales réduites ou manquant d'expérience et/ou de connaissances, à moins d'être sous surveillance ou d'avoir été formés par une personne responsable pour s'assurer qu'elles peuvent utiliser l'appareil en toute sécurité.
- Surveillez les enfants pour vous assurer qu'ils ne jouent pas avec la glacière

de voiture.

Consignes particulières

- Ne stockez pas de matières explosives, telles que des bombes aérosol contenant des propulseurs inflammables, dans cet appareil.
- Cet appareil est exclusivement destiné à un usage domestique.
- Les enfants âgés de 3 à 8 ans sont autorisés à remplir les réfrigérateurs et à prendre les aliments.
- Lors du positionnement de l'appareil, assurez-vous que le cordon d'alimentation n'est pas pincé ou endommagé.
- Assurez-vous qu'il n'y a pas de prises multiples ou blocs d'alimentation à l'arrière de l'appareil.

Pour éviter de contaminer les aliments, respectez les consignes suivantes :

- L'ouverture prolongée de la porte peut conduire à hausse significative de la température dans les compartiments de l'appareil.
- Nettoyez régulièrement les surfaces pouvant entrer en contact avec les aliments. Nettoyez régulièrement l'évacuation de l'eau.
- Conservez la viande et le poisson crus au réfrigérateur dans des récipients adaptés, afin que la viande et le poisson n'entrent pas en contact avec d'autres aliments ou ne gouttent pas sur eux.



MISE EN GARDE

Lors de l'utilisation, de l'entretien et de la mise au rebut de l'appareil, soyez attentif au symbole à gauche à l'arrière ou sur le compresseur de l'appareil. Ce symbole met en garde contre les risques d'incendie. Les conduites de réfrigérant et le compresseur contiennent des substances inflammables. Tenez l'appareil éloigné des sources de flammes pendant son utilisation, sa maintenance et son élimination.

Cet appareil contient le réfrigérant isobutane (R600a), gaz naturel à haute compatibilité environnementale, mais inflammable. Bien qu'il soit inflammable, il n'endommage pas la couche d'ozone et n'augmente pas l'effet de serre. L'utilisation de ce réfrigérant entraîne un niveau sonore légèrement plus élevé de l'appareil. En plus du bruit du compresseur, vous pouvez entendre le flux de réfrigérant. Ceci est inévitable et n'a aucun effet négatif sur les performances de l'appareil. Soyez prudent pendant le transport pour ne pas endommager le circuit de réfrigérant. Les fuites de réfrigérant peuvent être irritantes pour les yeux.

DESCRIPTIF DE L'APPAREIL

1. Poignée du couvercle
2. Bande d'étanchéité
3. Couvercle
4. Compartiment congélateur
5. Poignée
6. Ouvertures d'aération
7. Fusible
8. Interface de puissance CC
9. Boîtier
10. Écran d'affichage
11. Panneau de commande

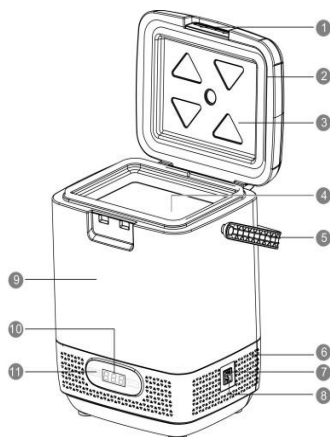

12. Adaptateur de courant alternatif
13. Câble d'alimentation CC pour véhicules

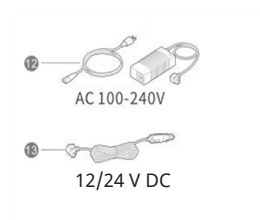

Panneau de commande

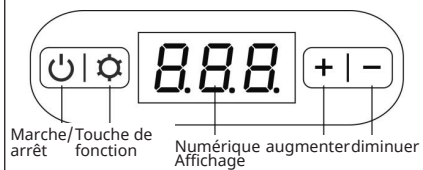

MISE EN MARCHÉ ET UTILISATION

Connexion de l'alimentation 12/24 V CC à la glacière de voiture

1. Placez la glacière de voiture dans la voiture (coffre, sièges, etc.) dans une position plate dans la voiture et posez-la à plat.
2. En fonction de l'espace disponible dans la voiture, installez un bon câble d'alimentation CC (si vous devez câbler de la console centrale au coffre, le câble d'alimentation peut être placé sous le tapis), branchez une extrémité du câble d'alimentation dans la prise d'alimentation de la glacière de voiture et l'autre extrémité dans l'allume-cigare.
3. Tirez sur la poignée du couvercle, ouvrez le couvercle, placez les aliments congelés dans le compartiment congélateur de la glacière et couvrez le couvercle pour vous assurer que le verrou s'enclenche.
4. Après la mise en marche, la température à l'intérieur de la glacière s'affiche, l'appareil commence à fonctionner et l'utilisateur peut régler la température souhaitée. Appuyez sur l'interrupteur d'alimentation pendant 2 secondes pour éteindre la glacière de voiture et redémarrez-la en appuyant sur l'interrupteur d'alimentation pendant 2 secondes.

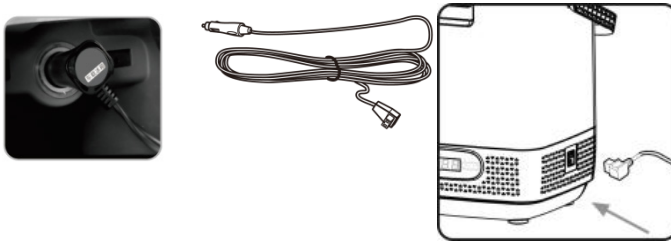

Connexion à l'allume-cigare de la voiture/ Connexion au câble d'alimentation/
Connexion à la fiche du câble d'alimentation

Connexion du bloc d'alimentation 100 V-240 V AC

1. Placez la glacière de voiture sur un sol plat dans la pièce et mettez-la de niveau.
2. Branchez l'adaptateur secteur et le câble d'alimentation fourni dans la boîte d'accessoires ; la sortie de l'adaptateur se branche sur la prise de courant continu de la glacière pour voiture et la fiche du câble d'alimentation sur la prise de courant, puis mettez l'appareil en marche.

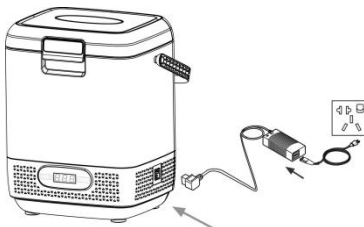

3. Ouvrez le couvercle, placez les objets dans la glacière et remettez le couvercle en place en veillant à ce que le verrouillage s'enclenche ;
4. Après la mise en marche, la température à l'intérieur de la glacière s'affiche, l'appareil commence à fonctionner et l'utilisateur peut régler la température souhaitée. Maintenez la touche marche/arrêt pendant 2 secondes pour éteindre la glacière de voiture. Pour rallumer l'appareil, appuyez sur la touche de Marche/arrêt pendant 2 secondes.

Touches de fonction

Allumer / éteindre

Maintenez la touche marche/arrêt pendant 2 secondes pour allumer ou éteindre la glacière de voiture.

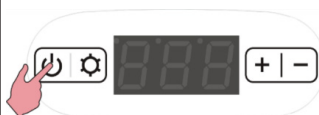

Réglage du mode de refroidissement et d'économie d'énergie

Lorsque l'appareil est allumé, appuyez brièvement sur la touche SET, l'affichage HH/ECO clignote. Appuyez ensuite brièvement sur les touches + ou -. Vous pouvez choisir entre les deux modes HH (refroidissement MAX) ou ECO (économie d'énergie) (mode HH réglé par défaut). Si aucune opération n'est effectuée pendant 3 secondes, l'appareil revient en mode veille.

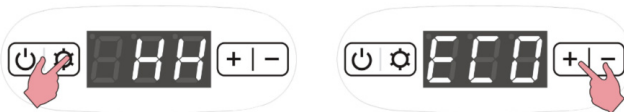

Réglage de l'unité de température

Réglage de la température

Lorsque l'appareil est mis en marche, appuyez brièvement sur la touche + ou -, la valeur de température réglée s'affiche et clignote, puis appuyez brièvement sur la touche + ou - pour adapter la température réglée vers le haut ou vers le bas ; la plage de réglage est de -20 °C - +20 °C. Maintenez la touche + ou - lorsqu'elle clignote pour régler rapidement la température.







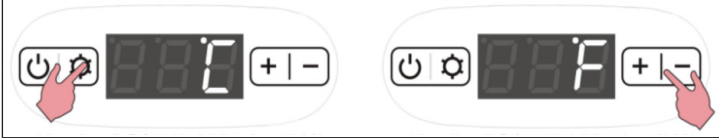





Lorsque l'appareil est allumé, appuyez deux fois sur la touche SET, l'affichage °C / F clignote, puis appuyez brièvement sur la touche + ou - pour basculer entre les modes de température Fahrenheit / Celsius.

Remarque : affichage automatique de la température actuelle dans la glacière lors de la mise en marche de l'appareil.



Températures de conservation recommandées

	Eau pure	5 °C
	Boissons	5 °C
	Jus de fruits frais	8-10 °C
	Vin rouge	13 °C
	Fruits	5-8 °C
	Légumes	3-10 °C
	Aliments cuits	4 °C
	Viande	-18 °C
	Fruits de mer	-3 °C
	Aliments congelés	-18 °C

PROTECTION DE LA BATTERIE DE VOITURE

Protection de la batterie de voiture

Lorsque l'appareil est allumé, appuyez 3 fois sur la touche SET, H/Π/L clignote à l'écran. À ce moment-là, appuyez brièvement sur + ou - pour changer de mode (le réglage par défaut est H (protection de la batterie de haut niveau), il peut être réglé sur Π (protection de la batterie de niveau moyen) ou L (protection de la batterie de bas niveau)).



Remarque : la glacière de voiture dispose d'une fonction de mémoire d'extinction. La température de refroidissement et le mode de fonctionnement réglés avant l'extinction sont automatiquement rétablis après la prochaine mise en marche, une réinitialisation n'est pas nécessaire.

- La glacière de voiture dispose de trois fonctions de protection différentes pour la batterie de voiture et peut surveiller automatiquement la tension de la batterie de voiture.
- Avant que la consommation électrique de l'appareil n'interfère avec l'allumage normal de la voiture, la glacière de voiture s'éteint automatiquement afin d'éviter que la puissance de la batterie de la voiture ne devienne trop faible et n'interfère avec l'allumage normal de la voiture.
- Lorsque l'appareil est allumé, appuyez trois fois sur la touche SET, l'écran affiche H/Π/L en clignotant. Appuyez alors brièvement sur + ou - pour changer de mode (le mode par défaut est H (protection élevée de la batterie), il peut être réglé sur Π (protection moyenne de la batterie) ou L (protection faible de la batterie)), ce qui permet à la glacière de rester en service plus longtemps.
- Si vous utilisez une batterie auxiliaire externe ou si l'écran du réfrigérateur affiche E1, vous pouvez abaisser la protection de la batterie d'un niveau.

Valeurs des paramètres pour la tension du protecteur de batterie

	12 V		24 V	
	Tension d'arrêt	Tension de démarrage	Tension d'arrêt	Tension de démarrage
H (protection élevée de la batterie)	11,1	12,4	24,3	25,7
Π (protection moyenne de la batterie)	10,4	11,7	22,8	24,2
L (protection faible de la batterie)	9,6	10,9	21,3	22,7

IDENTIFICATION ET RÉOLUTION DES PROBLÈMES

Problème général	Cause possible	Solution proposée
La glacière de voiture ne fonctionne pas.	L'appareil n'est pas bien branché à la source d'alimentation.	Branchez correctement l'alimentation électrique
	L'interrupteur d'alimentation sur le panneau de commande n'est pas activé.	Activez l'interrupteur d'alimentation sur le panneau de commande.
	Le fusible est défectueux.	Remettez le fusible en place ou remplacez-le.
	La dissipation de la chaleur ou la circulation de l'air ne sont pas normales.	Assurez-vous qu'une évacuation normale de la chaleur ou une ventilation est possible.
Refroidissement insuffisant.	Le couvercle de la glacière est ouvert.	Fermez le couvercle de la glacière.
	Le joint du couvercle est endommagé ou déformé.	Remplacez le joint.
	Mauvaise ventilation du dissipateur thermique.	Rétablissez une ventilation correcte.
	Trop d'aliments dans la glacière.	Veillez à ne pas trop remplir l'appareil.
	L'appareil est exposé à des sources de chaleur ou à la lumière directe du soleil.	Assurez-vous que l'appareil n'est pas exposé à des sources de chaleur ou à la lumière directe du soleil.

Bruits inhabituels.	L'appareil n'est pas à l'horizontale et touche les parois ou d'autres objets.	Assurez-vous que l'appareil est de niveau et qu'il ne heurte pas de parois ou d'objets.
	Les pièces internes sont desserrées ou tombées.	Serrez les pièces ou remettez-les en place.
	Bruit d'écoulement d'eau.	C'est le bruit du fluide frigorigène qui s'écoule, ce qui est normal.
	Au démarrage de l'appareil, le compresseur est très bruyant.	Au démarrage du moteur, de l'arrêt à la grande vitesse, le bruit est un peu plus fort, ce qui est normal.
Condensation sur la surface de la glacière.	Une légère condensation se forme à la surface du boîtier. Lorsque l'humidité de l'air ambiant est > 75 %, l'air rencontre une température plus basse dans la vapeur d'eau, qui se liquéfie sur l'enveloppe du réfrigérateur et se condense en petites gouttelettes d'eau.	Il s'agit d'un phénomène normal. Essayez avec une serviette. L'adaptation de la température de refroidissement élevée contribue à réduire le phénomène de condensation.

Codes erreurs

Code	Type d'erreur	Procédure
E1	Protection contre les tensions basses de la batterie	Rechargez la batterie ou baissez le niveau de protection de la batterie.
E2	Protection contre les surintensités pour les ventilateurs	Éteignez l'appareil, laissez-le reposer pendant 10 minutes, puis redémarrez-le ; si le problème se reproduit, contactez le service après-vente.
E3	Protection contre les défauts du compresseur (blocage du moteur ou surpression dans le système de refroidissement)	Éteignez l'appareil, laissez-le reposer pendant 10 minutes, puis redémarrez-le ; si le problème se reproduit, contactez le service après-vente.
E4	Protection contre les défauts du compresseur	Éteignez l'appareil, laissez-le reposer pendant 10 minutes, puis redémarrez-le ; si le problème se reproduit, contactez le service après-vente.
E5	Protection contre la surchauffe du module de commande du compresseur.	Placez le réfrigérateur dans un endroit bien ventilé, éteignez l'appareil et laissez-le reposer pendant 10 minutes avant de le rallumer ; si cela se reproduit, contactez le service après-vente.
E6	Défaut NTC (court-circuit, circuit interrompu)	Contactez le personnel du service client.

Remarque : si la situation anormale ne peut pas être résolue par une simple analyse de l'erreur, contactez le service clientèle pour obtenir de l'aide.

NETTOYAGE ET MAINTENANCE

Méthode de nettoyage

Nettoyez l'appareil au moins une fois par semaine avec un chiffon humide. Essuyez l'intérieur et l'extérieur du réfrigérateur. S'il est trop sale, essuyez-le avec un chiffon trempé dans un détergent neutre, puis avec un chiffon trempé dans de l'eau claire et utilisez un chiffon sec pour enlever les taches d'eau.

Entretien des pièces en plastique

Il est important que le joint de la porte soit correctement protégé. Gardez-les toujours propres afin d'éviter les taches d'huile, qui peuvent contaminer et déformer le joint de la porte. Si l'huile (animale ou végétale) reste trop longtemps sur les pièces en plastique dans la boîte, celles-ci peuvent être endommagées. Le plastique est susceptible de vieillir, de se fissurer et de dégager des odeurs, il est donc important de le garder propre.

Attention

Il est strictement interdit de laver l'appareil directement à l'eau afin d'éviter la détérioration de l'isolation électrique et la rouille des parties métalliques. Les produits suivants (détergent alcalin, savon, poudre à récurer, eau chaude, brosse, Tenax, essence, alcool) endommagent le revêtement et les pièces en plastique et ne peuvent pas être utilisés pour le nettoyage.

INFORMATIONS SUR LE RECYCLAGE



S'il existe une réglementation pour l'élimination ou le recyclage des appareils électriques et électroniques dans votre pays, ce symbole sur le produit ou sur l'emballage indique que cet appareil ne doit pas être jeté avec les ordures ménagères. Vous devez le déposer dans un point de collecte pour le recyclage des équipements électriques et électroniques. La mise au rebut conforme aux règles protège l'environnement et la santé de vos semblables des conséquences négatives. Pour plus d'informations sur le recyclage et l'élimination de ce produit, veuillez contacter votre autorité locale ou votre service de recyclage des déchets ménagers

FABRICANT ET IMPORTATEUR (UK)

Fabricant :

Chal-Tec GmbH, Wallstraße 16, 10179 Berlin, Allemagne.

Importateur pour la Grande Bretagne :

Berlin Brands Group UK Limited
PO Box 42
272 Kensington High Street
London, W8 6ND
United Kingdom

Gentile cliente,

La ringraziamo per l'acquisto del dispositivo. La preghiamo di leggere attentamente le seguenti indicazioni e di seguirle per evitare eventuali danni. Non ci assumiamo alcuna responsabilità per danni scaturiti da una mancata osservanza delle avvertenze di sicurezza e da un uso improprio del dispositivo. Scansionare il seguente codice QR per accedere al manuale d'uso più recente e ricevere informazioni sul prodotto.



INDICE

Dati tecnici	59
Avvertenze di sicurezza	60
Descrizione del dispositivo	62
Messa in funzione e utilizzo	63
Protezione della batteria dell'auto	66
Ricerca e correzione degli errori	67
Pulizia e manutenzione	70
Avviso di smaltimento	71
Produttore e importatore (UK)	71

DATI TECNICI

Numero articolo	10046244, 10046245
Alimentazione	AC 100-240 V DC: 12 V/ 24 V
Potenza assorbita	55 W
Volume	12 litri
Dimensioni (Lung.x Larg.x Alt.)	383x313x458 mm

AVVERTENZE DI SICUREZZA

- Leggere tutte le indicazioni prima di utilizzare il prodotto.
- Rimuovere tutto il materiale d'imballaggio e controllare attentamente il frigorifero per verificare che sia in buone condizioni e che il modulo di raffreddamento o il cavo di alimentazione e la spina non siano danneggiati.
- Assicurarsi che la tensione corrisponda a quella indicata sulla targhetta del dispositivo e che la messa a terra della presa elettrica sia in buono stato.
- Se il cavo di alimentazione è danneggiato, deve essere sostituito dal produttore, dal suo servizio di assistenza ai clienti o da una persona con qualifica equivalente, in modo da evitare pericoli.
- Non inserire o staccare la spina con le mani bagnate.
- Il cavo di alimentazione non deve essere piegato o danneggiato.
- Non tirare il cavo di alimentazione del frigorifero per auto.
- Evitare di tirare il cavo di alimentazione su spigoli o angoli taglienti.
- Non toccare i cavi di rete scoperti e non isolati.
- Questo prodotto viene fornito con un'unità di compressione. Posizionare correttamente il dispositivo e attendere 4 ore prima di utilizzarlo.
- Per evitare di danneggiare il dispositivo, non ribaltarlo o inclinarlo di oltre 45 gradi.
- Non bloccare la ventilazione; quando il frigorifero è posizionato nell'auto, l'apertura della finestra di raffreddamento deve avere più di 10 cm di spazio; se la finestra di raffreddamento è bloccata, il sistema di raffreddamento non può dissipare il calore, con conseguente diminuzione della capacità di raffreddamento, aumento significativo della temperatura e spegnimento.
- Non è consigliabile appoggiare o riporre oggetti sul frigorifero; non esercitare una forte pressione sull'area del display/pannello di controllo; l'area dello sportello può sostenere un massimo di 100 kg.
- Non utilizzare strumenti duri o affilati per rimuovere il ghiaccio dal dispositivo; non utilizzare detergenti abrasivi o solventi per pulire il dispositivo.
- Non esporre il frigorifero per auto alla pioggia.
- Pulire il frigorifero per auto all'interno e all'esterno con un panno umido prima dell'uso; non introdurre liquidi corrosivi; pulire regolarmente il frigorifero per evitare odori e batteri e garantire la sicurezza degli alimenti. Scollegare l'alimentazione e mantenere puliti e asciutti l'interno e l'esterno del dispositivo se non viene utilizzato per un periodo prolungato.
- Questo dispositivo non è progettato per essere utilizzato da persone (inclusi bambini) con limitate facoltà fisiche, psichiche e sensoriali o carenza di esperienza e/o conoscenze, a meno che siano supervisionate da una persona responsabile del loro controllo o abbiano ricevuto istruzioni, in modo da poter usare il dispositivo in sicurezza.
- Tenere sotto controllo i bambini per assicurarsi che non giochino con il frigorifero per auto.

Indicazioni specifiche

- Non conservare in questo dispositivo sostanze esplosive come bombolette

spray con propellente infiammabile.

- Questo dispositivo è destinato esclusivamente all'uso domestico.
- I bambini tra i 3 e gli 8 anni possono mettere e togliere alimenti nel frigorifero.
- Durante il posizionamento del dispositivo, assicurarsi di non schiacciare o danneggiare il cavo di alimentazione.
- Assicurarsi che non ci siano prese multiple o alimentatori sul retro del dispositivo.

Per evitare la contaminazione di alimenti, seguire queste indicazioni:

- Se lo sportello resta aperto a lungo, si verifica un significativo aumento della temperatura nei vani del dispositivo.
- Pulire regolarmente le superfici che potrebbero entrare in contatto con gli alimenti. Pulire regolarmente lo scarico dell'acqua.
- Conservare carne e pesce crudi in contenitori appropriati all'interno del frigorifero, affinché tali prodotti non entrino in contatto con o gocciolino su altri alimenti.





ATTENZIONE

Durante l'utilizzo, la manutenzione e lo smaltimento del dispositivo, fare attenzione al simbolo a sinistra, che si trova sul lato posteriore o sul compressore. Questo simbolo avverte della possibilità di eventuali incendi. Nei condotti del refrigerante e nel compressore si trovano sostanze infiammabili. Tenere il dispositivo lontano da fonti di calore durante l'utilizzo, la manutenzione e lo smaltimento.

Questo dispositivo contiene il refrigerante isobutano (R600a), un gas naturale con elevata sostenibilità ecologica, ma infiammabile. Sebbene sia infiammabile, non è dannoso per l'ozono e non incrementa l'effetto serra. L'utilizzo di questo refrigerante comporta una maggiore rumorosità del dispositivo. Oltre al rumore del compressore, è possibile sentire anche il flusso del refrigerante. Questo è inevitabile e non ha effetti negativi sulle prestazioni del dispositivo. Fare attenzione durante il trasporto, in modo da non danneggiare il circuito del refrigerante. Perdite di refrigerante possono causare irritazioni agli occhi.

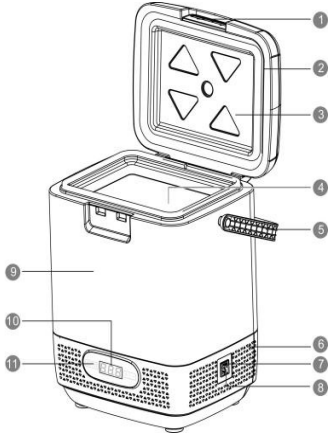
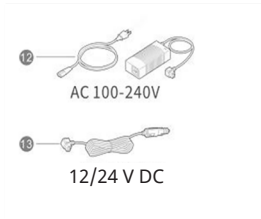
DESCRIZIONE DEL DISPOSITIVO

<ol style="list-style-type: none"> 1. Impugnatura del coperchio 2. Guarnizioni 3. Coperchio 4. Vano congelatore 5. Maniglia 6. Fessure di ventilazione 7. Fusibile 8. Interfaccia di alimentazione CC 9. Alloggiamento 10. Schermo di visualizzazione 11. Pannello di controllo 	
<ol style="list-style-type: none"> 12. Adattatore di rete CA 13. Cavo di alimentazione CC per veicoli 	
<p>Pannello di controllo</p>	 <p>On/Off Tasto delle funzioni Schermo digitale Aumentare Diminuire</p>

MESSA IN FUNZIONE E UTILIZZO

Collegamento dell'alimentatore da 12/24 V CC al frigorifero per auto

1. Posizionare il frigorifero all'interno dell'auto (bagagliaio, sedili, ecc.) su una superficie piana.
2. A seconda dello spazio disponibile nell'auto, posare un buon cavo di alimentazione CC (se si deve cablare dalla console centrale al bagagliaio, il cavo di alimentazione può essere posato sotto la moquette), collegare un'estremità del cavo alla connessione di alimentazione del frigorifero per auto e l'altra estremità all'accendisigari.
3. Tirare l'impugnatura sul coperchio, aprire il coperchio, posizionare i surgelati nel vano congelatore del box frigo e posizionare correttamente il coperchio per assicurarsi che il blocco si innesti.
4. Dopo l'accensione, viene visualizzata la temperatura all'interno del frigorifero, il dispositivo inizia a funzionare e l'utente può impostare la temperatura desiderata. Premere l'interruttore di alimentazione per 2 secondi per spegnere il frigorifero per auto e riavviarlo premendo nuovamente l'interruttore di alimentazione per 2 secondi.

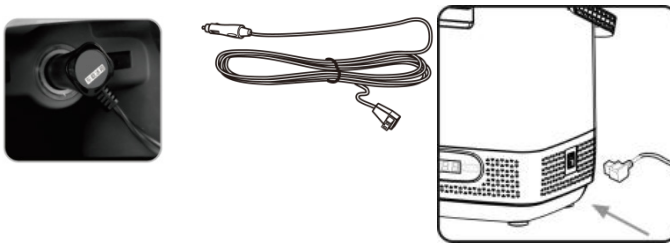

Collegamento all'accendisigari dell'auto/Collegamento al cavo di rete/
Collegamento alla spina del cavo di rete

Collegamento dell'alimentatore CA da 100 V-240 V

1. Posizionare il frigorifero per auto su una superficie piana nell'abitacolo e livellarlo.
2. Collegare l'adattatore e il cavo di rete forniti nella scatola degli accessori; l'uscita dell'adattatore viene inserita nel collegamento CC del frigo per auto, la spina del cavo di rete viene inserita nella presa e il dispositivo viene acceso.

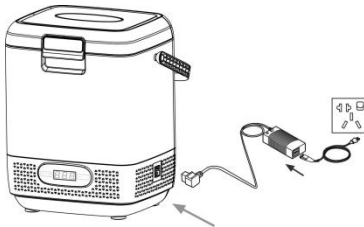

3. Aprire il coperchio, posizionare gli articoli nel frigorifero e riposizionare il coperchio, assicurandosi che la chiusura si innesti;
4. Dopo l'accensione, viene visualizzata la temperatura all'interno del frigorifero, il dispositivo inizia a funzionare e l'utente può impostare la temperatura desiderata. Se si tiene premuto il tasto di accensione/spengimento per 2 secondi, il frigo per auto si spegne. Premere il tasto di accensione/spengimento per riaccendere il dispositivo.

Tasti delle funzioni

On/Off

Tenere premuto il tasto di accensione/spengimento per 2 secondi per spegnere o accendere il frigo per auto.

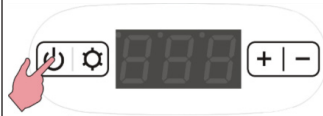

Impostazione delle modalità di raffreddamento e di risparmio energetico

A dispositivo acceso, premere brevemente il tasto "SET" e l'indicazione "HH/ECO" lampeggia. Quindi premere brevemente "+" o "-". È possibile scegliere tra le due modalità HH (raffreddamento MAX) o ECO (risparmio energetico) (modalità predefinita HH). Se non viene eseguita alcuna operazione per 3 secondi, il dispositivo torna in modalità standby.

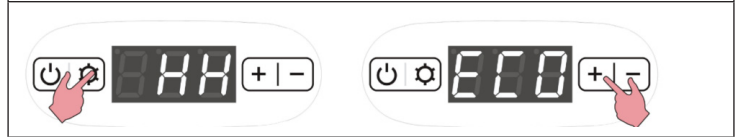

Impostazione dell'unità di misura della temperatura

Impostazione della temperatura

Quando il dispositivo è acceso, premere brevemente "+" o "-", il valore della temperatura impostata viene visualizzato e lampeggia, quindi premere brevemente "+" o "-" per regolare la temperatura impostata verso l'alto o verso il basso; l'intervallo di impostazione è -20 °C - +20 °C. Tenere premuto "+" o "-" quando lampeggia per impostare rapidamente la temperatura.









Quando il dispositivo è acceso, premere due volte il tasto "SET", l'indicazione "°C/°F" lampeggia, quindi premere brevemente "+" o "-" per passare alla modalità di temperatura Fahrenheit/Celsius.

Nota: visualizzazione automatica della temperatura attuale nel frigo all'accensione.



Temperatura di stoccaggio consigliata

	Acqua pura	5 °C
	Bevande	5 °C
	Succo fresco	8-10 °C
	Vino rosso	13 °C
	Frutta	5-8 °C
	Verdura	3-10 °C
	Alimenti cotti	4 °C
	Carne	-18 °C
	Frutti di mare	-3 °C
	Alimenti congelati	-18 °C

PROTEZIONE DELLA BATTERIA DELL'AUTO

Protezione della batteria dell'auto

All'accensione, premere 3 volte il tasto "SET", sullo schermo lampeggia "H/Π/L" e premere brevemente "+" o "-" per cambiare la modalità (l'impostazione predefinita è H (livello alto di protezione della batteria), ma può essere impostata su Π (livello medio di protezione della batteria) o L (livello basso di protezione della batteria)).



Nota: il frigorifero per auto è dotato di una funzione di salvataggio in caso di spegnimento. La temperatura di raffreddamento e la modalità di funzionamento impostate prima dello spegnimento vengono ripristinate automaticamente all'accensione successiva; non è necessario un reset.

- Il frigorifero ha tre diverse funzioni di protezione per la batteria dell'auto e può monitorare automaticamente la tensione della batteria dell'auto.
- Prima che il consumo di energia del dispositivo influisca sulla normale accensione dell'auto, il frigorifero si spegne automaticamente per evitare che l'energia della batteria dell'auto diventi troppo bassa e influisca sulla normale accensione dell'auto.
- All'accensione, premere tre volte il tasto "SET" e sullo schermo lampeggia "H/Π/L". A questo punto, premere brevemente "+" o "-" per cambiare la modalità (l'impostazione predefinita è H (protezione alta della batteria), ma può essere impostata su Π (protezione media della batteria) o L (protezione bassa della batteria)), in modo che il frigorifero possa rimanere in funzione più a lungo.
- Quando si utilizza una batteria ausiliaria esterna o se il display del frigorifero mostra "E1", è possibile abbassare di un livello la protezione della batteria.

Valori dei parametri per la tensione dei dispositivi di protezione della batteria

	12 V		24 V	
	Tensione di arresto	Tensione di avvio	Tensione di arresto	Tensione di avvio
H (protezione alta della batteria)	11.1	12.4	24.3	25.7
Π (protezione media della batteria)	10.4	11.7	22.8	24.2
L (protezione bassa della batteria)	9.6	10.9	21.3	22.7

RICERCA E CORREZIONE DEGLI ERRORI

Problema generale	Possibile causa	Soluzione consigliata
Il frigorifero per auto non funziona.	Il dispositivo non è collegato correttamente alla fonte di alimentazione.	Collegare correttamente l'alimentazione.
	L'interruttore sul pannello di controllo non è attivato.	Attivare l'interruttore sul pannello di controllo.
	Il fusibile è guasto.	Reinserire il fusibile o sostituirlo.
	La dissipazione del calore o la circolazione dell'aria non è normale.	Assicurarsi che sia possibile una normale dissipazione del calore o ventilazione.
Raffreddamento insufficiente.	Il coperchio del frigorifero è aperto.	Chiudere il coperchio del frigorifero.
	La guarnizione del coperchio è danneggiata o deformata.	Sostituire la guarnizione.
	Scarsa ventilazione del dissipatore di calore.	Ripristinare la corretta ventilazione.
	Troppi alimenti nel frigorifero.	Assicurarsi che il dispositivo non sia riempito eccessivamente.
	Il dispositivo è esposto a fonti di calore o alla luce diretta del sole.	Assicurarsi che il dispositivo non sia esposto a fonti di calore o alla luce diretta del sole.

Rumori insoliti.	Il dispositivo non è in piano e tocca le pareti o altri oggetti.	Assicurarsi che il dispositivo sia in piano e non urti contro pareti o oggetti.
	I componenti interni sono allentati o caduti.	Stringere i componenti o rimontarli.
	Suono di acqua che scorre.	Il suono del refrigerante che scorre è normale.
	Il rumore del compressore è molto forte all'avvio del dispositivo.	Quando si avvia il motore da fermo a un funzionamento ad alta velocità, il rumore è leggermente più forte. Questo è normale.
Condensa sulla superficie del frigorifero.	Sulla superficie dell'alloggiamento si forma una leggera condensa. Se l'umidità dell'aria nell'ambiente è > 75%, l'aria nel vapore acqueo raggiunge una temperatura più bassa, si liquefa sull'alloggiamento del frigorifero e si condensa in piccole gocce d'acqua.	Questo è un fenomeno normale. Asciugare con un panno. Impostando una temperatura di raffreddamento elevata si contribuisce a ridurre il fenomeno della condensa.

Codici di errore

Codice	Tipo di errore	Procedura
E1	Protezione contro la bassa tensione della batteria	Caricare la batteria o abbassare il livello di protezione della batteria.
E2	Protezione da sovracorrente per la ventola	Spegnere il dispositivo per 10 minuti e poi riavviarlo; se il problema persiste, contattare il servizio clienti.
E3	Protezione dai guasti del compressore (blocco del motore o sovrappressione nel sistema di raffreddamento)	Spegnere il dispositivo per 10 minuti e poi riavviarlo; se il problema persiste, contattare il servizio clienti.
E4	Protezione dai guasti del compressore	Spegnere il dispositivo per 10 minuti e poi riavviarlo; se il problema persiste, contattare il servizio clienti.
E5	Protezione da sovratemperatura del modulo di controllo del compressore.	Posizionare il frigorifero in un luogo ben ventilato e spegnerlo per 10 minuti prima di riaccenderlo; se il problema persiste, contattare il servizio clienti.
E6	Errore NTC (cortocircuito, circuito interrotto)	Rivolgersi al personale del servizio di assistenza ai clienti.

Nota: se la situazione anomala non può essere risolta con una semplice analisi dei guasti, contattare il servizio clienti per ricevere assistenza.

PULIZIA E MANUTENZIONE

Metodo di pulizia

Pulire il dispositivo almeno una volta la settimana con un panno umido. Pulire l'interno e l'esterno del frigorifero. Se è troppo sporco, pulirlo con un panno imbevuto di detergente neutro e poi con un panno imbevuto di acqua pulita e usare poi un panno asciutto per rimuovere le macchie d'acqua.

Cura delle parti in plastica

È importante che la guarnizione dello sportello sia adeguatamente protetta. Tenerla sempre pulita per evitare macchie d'olio, che possono contaminare e deformare la guarnizione dello sportello. Se l'olio (animale o vegetale) rimane troppo a lungo sulle parti in plastica del frigorifero, queste potrebbero danneggiarsi. La plastica è soggetta a invecchiamento, crepe e odori, quindi è importante tenerla pulita.

Attenzione

È assolutamente vietato lavare il dispositivo direttamente con acqua per evitare il deterioramento dell'isolamento elettrico e l'arrugginimento delle parti metalliche. I seguenti agenti (detergenti alcalini, sapone, polvere abrasiva, acqua calda, spazzole, Tenax, benzina, alcol) danneggiano il rivestimento e le parti in plastica e non possono essere utilizzati per la pulizia.

AVVISO DI SMALTIMENTO



Se nel proprio paese si applicano le regolamentazioni inerenti lo smaltimento di dispositivi elettrici ed elettronici, questo simbolo sul prodotto o sulla confezione segnala che questi prodotti non possono essere smaltiti con i rifiuti normali e devono essere portati a un punto di raccolta di dispositivi elettrici ed elettronici. Grazie al corretto smaltimento dei vecchi dispositivi si tutela il pianeta e la salute delle persone da possibili conseguenze negative. Informazioni riguardanti il riciclo e lo smaltimento di questi prodotti si ottengono presso l'amministrazione locale oppure il servizio di gestione dei rifiuti domestici.

PRODUTTORE E IMPORTATORE (UK)

Produttore:

Chal-Tec GmbH, Wallstraße 16, 10179 Berlino, Germania.

Importatore per la Gran Bretagna:

Berlin Brands Group UK Limited
PO Box 42
272 Kensington High Street
London, W8 6ND
United Kingdom



KLARSTEIN