



Regal™ M2

SPOTTING SCOPE INSTRUCTION MANUAL



Thank you for purchasing a Celestron Regal M2 spotting scope. We trust that this spotting scope will provide you with years of enjoyment and faithful service. Please read the instructions carefully before using your spotting scope to ensure proper use and care.

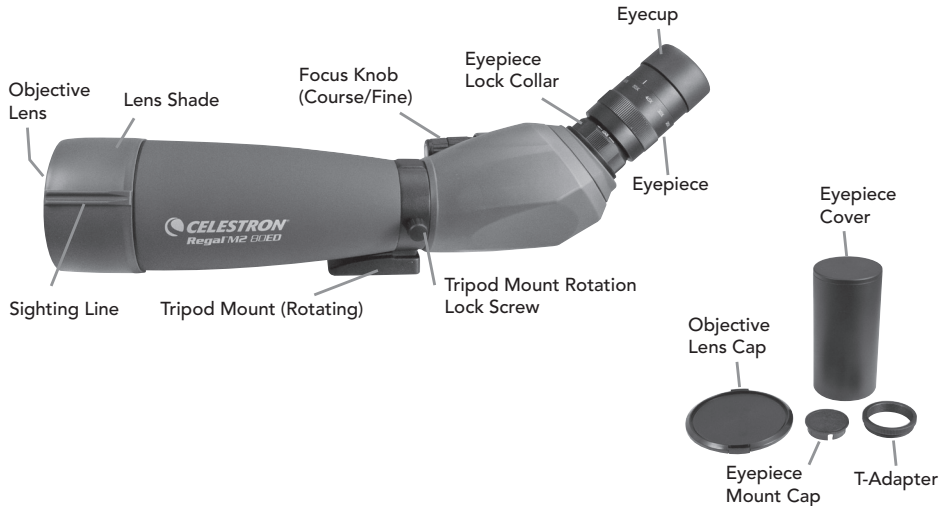



WARNING

Never look at the Sun while using your spotting scope. Looking at the Sun can cause permanent eye damage.

BEFORE USE

Attach your spotting scope to a sturdy tripod before viewing as the size and power of the spotting scope requires a solid tripod for stability to achieve clear, sharp images (Fig. 2).

ATTACHING THE EYEPIECE

A zoom eyepiece is included with the Regal M2 spotting scope. To attach the eyepiece to the spotting scope, turn the eyepiece lock collar counterclockwise until it is loose and remove the eyepiece mount cover. Make sure that the protective lens cap is removed from the eyepiece and slide it into the eyepiece mount (Fig. 3a). When the eyepiece is fully seated turn the lock collar clockwise to secure the eyepiece and hold it in place (Fig 3b). Do not attempt to attach or remove the eyepiece without first loosening the lock collar as it can cause damage to the eyepiece and/or the spotting scope.



Fig. 2



Fig. 3a



Fig. 3b

EYECUP ADJUSTMENT

The included zoom eyepiece of the Regal M2 features a twist-up eyecup to accommodate both eyeglass and non-eyeglass wearers (Fig. 4). If you do not wear eyeglasses, twist the eyecup counterclockwise until it reaches the up position. If you wear eyeglasses, make sure that the eyecup is in the down position to obtain the maximum field of view. The eyecup can be set at positions between fully up and down which may suit some users better.

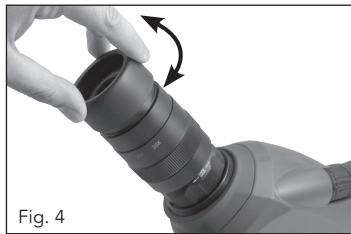

CHANGING THE MAGNIFICATION

To change the magnification of the zoom eyepiece simply rotate the eyepiece in the counterclockwise direction to increase the magnification and clockwise to decrease the magnification (Fig 5). When changing magnification the scope will need to be refocused. The largest field of view and brightest images will always be at the lowest magnification.

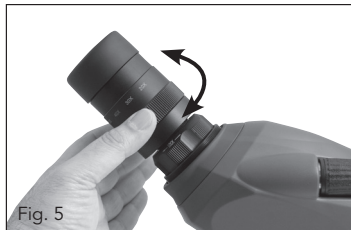

FOCUSING

To ensure a crisp, sharp image the spotting scope must be focused. The Regal M2 features a dual focus system that includes a course and a fine focus (Fig. 6). To focus the spotting scope, slowly rotate the course focus knob until the image in the eyepiece is clear and sharp. For fine

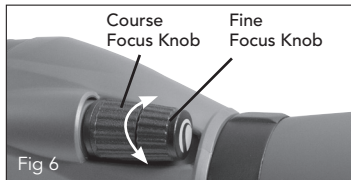

adjustment slowly rotate the fine focus knob (located in front of the course focus knob) until the image in the eyepiece is clear and sharp. When the focus knob will not rotate any further, turn the wheel in the opposite direction.

ROTATING TRIPOD MOUNT

The Regal M2 features a rotating tripod mount that rotates a full 360° and allows the eyepiece to be set in any viewing position. To change the position of the eyepiece, loosen the lock screw located on the tripod mount and turn the scope to the desired position (Fig 7a, 7b). Tighten the lock screw and view through the eyepiece.

LENS SHADE AND SIGHTING GUIDE

The lens shade of the Regal M2 will slide away from the body to protect the lens from exposure to rain or to keep unwanted glare from entering the spotting scope and degrading your image. A sighting guide is molded into the lens shade rubber to aid in locating your subject and bringing it into the field of view (Fig. 8). The location of the sighting guide can be changed by simply rotating the lens shade.

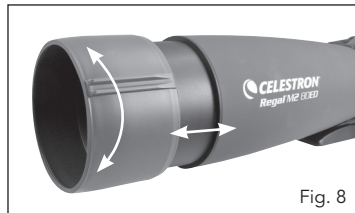
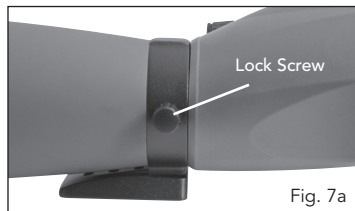

OPTIONAL EYEPIECES

The Regal M2 Series spotting scopes were designed to use optional 1.25" eyepieces. Celestron offers a wide selection of 1.25" eyepieces for use on your spotting scope to achieve higher magnifications, wider fields of view, etc.

BALANCE PLATE (FOR THE 100 MM MODEL)

The Regal M2 100 mm spotting scope comes with a balance plate to properly balance the spotting scope when attached to a tripod (Fig. 9). To use the balance plate, mount it to the tripod's 1/4"-20 mounting screw using the 1/4"-20 threaded hole located on the bottom of the plate. Attach the spotting scope to the balance plate using the 1/4"-20 mounting screw located on the top of the plate and thread it into the spotting scope as far as it will go. Slide the spotting scope along the slotted portion of the plate until the spotting scope is balanced on the tripod. Tighten the locking ring to hold the spotting scope in the desired position.

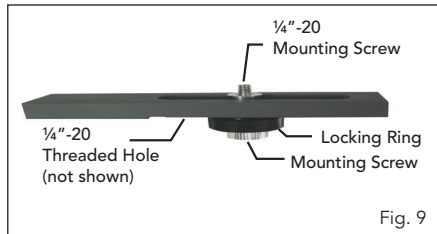

DIGISCOPING

The Regal M2 spotting scopes can be used for digiscoping with SLR cameras and point-and-shoot digital cameras. Please note that not all cameras are compatible for digiscoping and in some cameras vignetting (a circular image surrounded by black) will occur. Point-and-shoot cameras with an optical zoom of 3x or 4x tend to be the most compatible with the least amount of vignetting. Most photographs will be the sharpest and brightest when using the lowest magnification on the zoom eyepiece.

SLR PHOTOGRAPHY

To use an SLR camera and your spotting scope for photography, you will shoot through the zoom eyepiece while it is attached to the spotting scope. To prevent damage to the spotting scope, eyepiece or camera make sure the eyepiece lock collar is secure during each stage of the setup.

1. Remove the eyecup from the zoom eyepiece. With the eyecup down, rotate it counterclockwise to remove it from the eyepiece. This will expose the threads under the eyecup (Fig. 10a).
2. Thread the included T-adapter ring to the threads exposed on the eyepiece in step one above (Fig. 10b).
3. Thread an optional T-ring for your make and model of camera onto the T-adapter ring (Fig. 10c)
4. Attach your SLR camera body to the T-ring (Fig. 10d).

The Regal M2 spotting scopes have fixed apertures and as a result fixed f /ratios. To achieve the proper exposure for your photographs you need to set the shutter speed accordingly. Most cameras offer through-the-lens metering which will let you know if your picture is under or overexposed. Consult your camera manual for specific information on metering, changing shutter speeds and other settings.

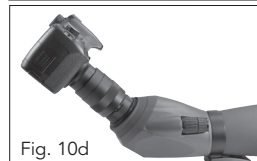
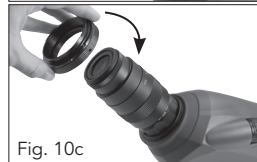
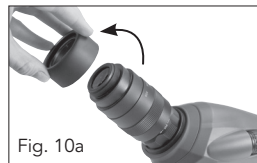

POINT-AND-SHOOT PHOTOGRAPHY

A variety of point-and-shoot cameras can be used to digiscope with the Regal M2 spotting scopes utilizing the Universal Camera Adapter (#93626) offered by Celestron (Fig. 11). This adapter attaches to the spotting scope's eyepiece and allows the camera lens to be centered behind the eyepiece. Please note that not all cameras are compatible with this adapter as there is not enough adjustment to center the lens behind the eyepiece when the position of the lens is low in the camera body or when the camera does not have adequate height.

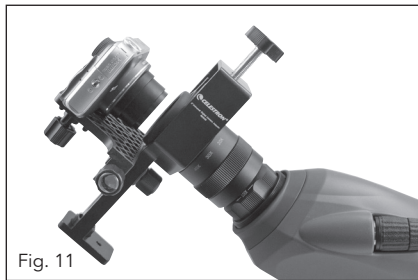

Fig. 11

WATERPROOF / FOGPROOF

The Regal M2 Series spotting scopes are waterproof and filled with dry nitrogen gas to prevent the housing from fogging internally.

CARE AND STORAGE

Your Celestron spotting scope will provide you years of dependable service if it is cared for and stored properly.

1. Protect the spotting scope from impact and do not force any of the moving parts beyond their limits.
2. Protect the optics of your spotting scope by putting on all lens caps when not in use.
3. Store your spotting scope in a cool, dry place whenever possible.
4. When storing for an extended period of time, place the spotting scope in a plastic bag or airtight container with a desiccant.

5. Do not leave the spotting scope in a car on a hot/sunny day or near anything that generates heat as this may cause damage.
6. Clean any dust, dirt or water that may get on the spotting scope or inside moving parts as soon as possible to prevent any unforeseen damage.

CLEANING

Proper lens cleaning is essential to maintaining the optical integrity of your spotting scope. Dirty lenses diminish the amount of light transmitted through the spotting scope and your overall viewing experience.

1. Remove any dust on the lenses with a soft lens brush or can of pressurized air.
2. Remove any fingerprints, stains or smudges from the lens surface with a soft, clean lens cloth or lens tissue by rubbing in a circular motion. Start in the middle of the lens and work your way to the edges. Breathe lightly on the lens to provide moisture if needed.
3. For a more thorough cleaning we recommend the use of a lens/optics cleaning kit available at most photo or optical shops. Follow the directions supplied with the cleaning kit for best results.

SERVICE AND REPAIR

If warranty problems arise or repairs are necessary, contact the Celestron customer service department if you live in the United States or Canada. If you live outside of these countries, please contact the dealer you purchased your spotting scope from or the Celestron distributor in your country. A list of our distributors can be found on our website.

WARRANTY

Your spotting scope is covered under the Celestron Limited Lifetime Warranty. Celestron warrants the spotting scope to be free from defects in materials and workmanship for the spotting scope's usable lifetime to the original owner. Celestron will repair or replace the spotting scope which, upon inspection by Celestron, is found to be defective in materials or workmanship and within the definitions of the limits described below.

This warranty does not cover products that have been subject to abuse, misuse, physically damaged, altered, or had unauthorized repairs or modifications. This warranty does not cover defects due to normal wear and tear and other conditions.

This warranty is valid to U.S.A. and Canadian customers who have purchased their spotting scope from an authorized Celestron dealer in the U.S.A. or Canada. For products purchased outside of the U.S.A. or Canada please contact your local Celestron Distributor or authorized Dealer for applicable warranty information. Additional warranty information and eligibility details can be found on the Celestron website.

Celestron spotting scopes are designed and intended for those 14 years of age and older. Product design and specifications are subject to change without prior notification.

For complete specifications and product information:
www.celestron.com • ©2013 Celestron • All rights reserved
2835 Columbia Street • Torrance, CA 90503 U.S.A.
Telephone: 800.421.9649 • Printed in China 0113



Regal™ M2

TÉLESCOPE D'OBSERVATION MODE D'EMPLOI



Nous vous remercions d'avoir acheté un télescope d'observation Regal M2 de Celestron. Nous espérons que ce télescope d'observation vous donnera des années de satisfaction et de loyaux services. Veuillez lire attentivement les instructions avant d'utiliser votre télescope d'observation pour vous assurer d'une utilisation adéquate.

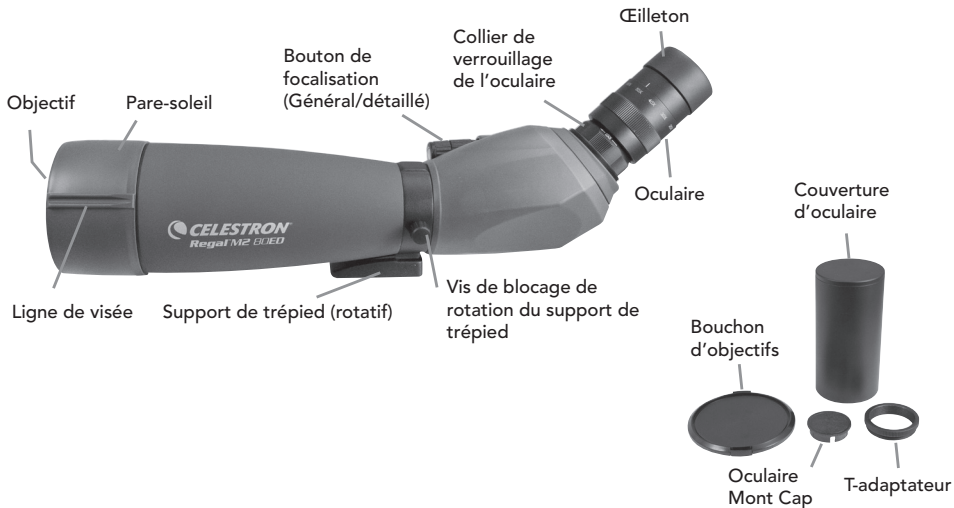

AVERTISSEMENT

Ne jamais regarder le soleil pendant l'utilisation de vos télescope d'observation. Regarder vers le soleil peut causer des lésions oculaires permanentes.

AVANT L'UTILISATION

Fixez votre télescope d'observation sur un trépied robuste avant l'observation étant donné que la taille et la puissance du télescope d'observation nécessite un trépied solide pour la stabilité afin d'obtenir des images claires et nettes (Fig. 2).

FIXATION DE L'OCULAIRE

Un oculaire zoom est inclus avec le télescope d'observation Regal M2. Pour fixer l'oculaire au télescope d'observation, tournez le collier de verrouillage de l'oculaire dans le sens antihoraire jusqu'à ce qu'il soit desserré et retirez le couvercle du support oculaire. Assurez-vous que le bouchon d'objectifs soit retiré de l'oculaire et glissez-le dans le support oculaire (Fig.3a). Lorsque l'oculaire est complètement logé, tournez le collier de verrouillage dans le sens horaire pour fixer l'oculaire et le maintenir en place (Fig.3b). Ne pas essayer de fixer ou retirer l'oculaire sans avoir préalablement desserré le collier de verrouillage car cela pourrait causer des dommages à l'oculaire ou le télescope d'observation.



Fig. 2



Fig. 3a



Fig. 3b

RÉGLAGE DE L'ŒILLETON

L'oculaire zoom inclus du Regal M2 dispose d'un œilleton rotatif pour accueillir les porteurs de lunettes et ceux qui n'en portent pas (Fig. 4). Si vous ne portez pas de lunettes, tournez l'œilleton à gauche jusqu'à ce qu'il atteigne la position relevée. Si vous portez des lunettes, assurez-vous que l'œilleton est en position baissée pour obtenir le champ de vision maximum. L'œilleton peut être réglé dans des positions entre complètement relevée et complètement abaissée qui peut mieux convenir à certains utilisateurs.

CHANGEMENT DU GROSSISSEMENT

Pour modifier le grossissement de l'oculaire zoom, il suffit de tourner l'oculaire vers la gauche pour augmenter le grossissement et vers la droite pour diminuer le grossissement (Fig. 5). Lors de la modification du grossissement, le télescope devra être refocalisé. Le plus grand champ de vision et les plus brillantes images seront toujours atteintes avec le grossissement le plus faible.

MISE AU POINT

Pour vous assurer d'une image nette, la mise au point du télescope d'observation doit être effectuée. Le Regal M2 dispose d'un système de focalisation double qui inclut une focalisation générale et détaillée (Fig. 6). Pour la mise au point du télescope d'observation, faites tourner lentement

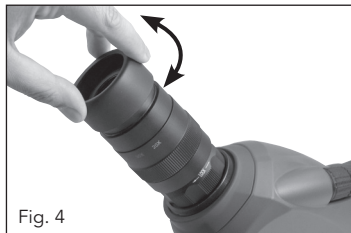

Fig. 4

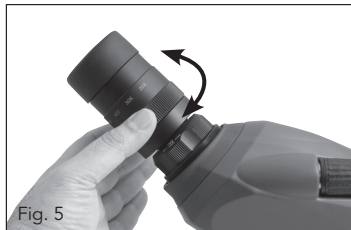

Fig. 5

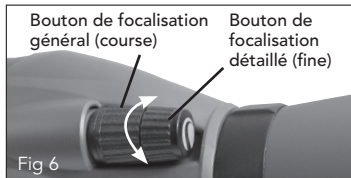

Fig 6

le bouton de focalisation général (course) jusqu'à ce que l'image dans l'oculaire soit claire et nette. Pour le réglage détaillé, faites tourner lentement le bouton de focalisation détaillé (fine) (situé en face du bouton de focalisation général) jusqu'à ce que l'image dans l'oculaire soit claire et nette. Lorsque le bouton de focalisation ne tourne plus, faites tourner le bouton dans le sens inverse.

SUPPORT DE TRÉPIED ROTATIF

Le Regal M2 dispose d'un support de trépied rotatif qui pivote complètement à 360° et permet à l'oculaire d'être réglé dans une position de visionnement. Pour modifier la position de l'oculaire, desserrez la vis de verrouillage située sur le support de trépied et tournez le télescope à la position souhaitée (Fig. 7a, 7b). Serrez la vis de blocage et regardez à travers l'oculaire.

PARE-SOLEIL ET GUIDE D'OBSERVATION

Le pare-soleil du Regal M2 glissera vers l'extérieur du corps pour protéger l'objectif contre la pluie ou afin d'éviter que des reflets indésirables pénètrent dans le télescope d'observation et dégradent ainsi votre image. Un guide d'observation est moulé dans le caoutchouc du pare-soleil afin d'aider à localiser votre sujet et le présenter dans votre champ de vision (Fig. 8). L'emplacement du guide d'observation peut être modifié en tournant simplement le pare-soleil.

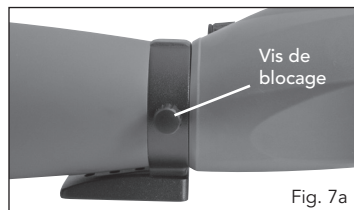

OCULAIRES FACULTATIFS

Les télescopes d'observation de la série Regal M2 ont été conçus pour utiliser des oculaires facultatifs 1,25 po. Celestron offre un grand choix d'oculaires de 1,25 po à utiliser sur votre télescope d'observation pour obtenir des grossissements plus élevés, des champs de vision élargis, etc..

PLATEAU D'ÉQUILIBRAGE (POUR LE MODÈLE 100 MM)

Le télescope d'observation Regal M2 100 mm est livré avec une plaque d'équilibrage pour équilibrer correctement le télescope d'observation lorsqu'il est fixé sur un trépied (Fig. 9). Pour utiliser la plaque d'équilibrage, la fixer sur la vis de fixation de $\frac{1}{4}$ po-20 à l'aide du trou fileté de $\frac{1}{4}$ po-20 situé sur la partie inférieure de la plaque. Fixez le télescope d'observation à la plaque d'équilibrage en utilisant la vis de fixation de $\frac{1}{4}$ po-20 située sur la partie supérieure de la plaque et la visser dans le télescope d'observation aussi loin que possible. Faites glisser le télescope d'observation le long de la partie fendue de la plaque jusqu'à ce que le télescope d'observation soit en équilibre sur le trépied. Serrez la bague de verrouillage pour maintenir le télescope d'observation dans la position désirée.

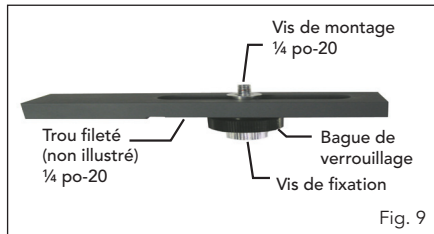

DIGISCOPIE

Les télescopes d'observation Regal M2 peuvent être utilisés pour la digiscopie avec les appareils reflex et appareils photo numériques compacts. Veuillez noter que ce ne sont pas toutes les caméras qui sont compatibles pour la digiscopie et que dans certains appareils photo le vignettage (une image circulaire entourée de noir) aura lieu. Les appareils photos compacts avec un zoom optique de 3x ou 4x ont tendance à être le plus compatibles avec le moins de vignettage. La plupart des photographies seront les plus nettes en utilisant le plus faible grossissement sur l'oculaire zoom.

PHOTOGRAPHIE AVEC APPAREIL PHOTO REFLEX (SLR)

Pour utiliser un appareil photo reflex et votre télescope d'observation pour la photographie, vous allez photographier à travers l'oculaire zoom alors qu'il est attaché au télescope d'observation. Pour éviter d'endommager le télescope d'observation, l'oculaire ou la caméra, assurez-vous que le collier de verrouillage de l'oculaire est fixé solidement pendant chaque étape du réglage.

1. Retirez l'ocillon de l'oculaire zoom. L'ocillon vers le bas, tournez-le dans le sens antihoraire pour l'enlever de l'oculaire. Cela exposera les filets sous l'ocillon (Fig. 10a).
2. Enfoncez l'anneau adaptateur en T inclus dans les filets exposés sur l'oculaire à l'étape 1 ci-dessus (Fig. 10b).
3. Enfoncez un anneau en T facultatif pour votre marque et modèle de caméra sur l'anneau adaptateur en T (Fig. 10c).
4. Fixez votre caméra reflex à l'anneau en T (Fig. 10d).

Les télescopes d'observation Regal M2 ont des ouvertures fixes et par le fait même des rapports/f fixes.. Pour obtenir l'exposition adéquate pour vos photos, vous devez définir la vitesse d'obturation en conséquence. La plupart des appareils photo offrent une fonction de posemètre qui vous permettra de déterminer si votre image est sous-exposée ou surexposée. Consultez le manuel de votre appareil photo pour des informations spécifiques sur les posemètres, le changement des vitesses d'obturation et d'autres paramètres.

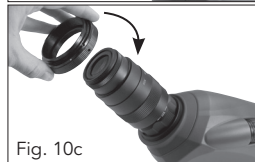
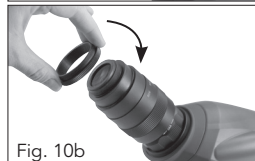
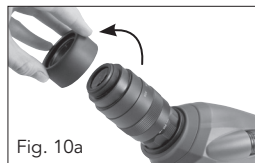

PHOTOGRAPHIE AVEC APPAREIL PHOTO COMPACT (POINT-AND-SHOOT)

Une variété d'appareils photo compacts peuvent être utilisés pour effectuer de la digiscopie avec les télescopes d'observation Regal M2 en utilisant l'adaptateur universel de caméra (#93626) offert par Celestron (Fig. 11). Cet adaptateur se fixe à l'oculaire du télescope d'observation et permet à la lentille de la caméra d'être centrée derrière l'oculaire. Veuillez remarquer que ce ne sont pas tous les appareils qui sont compatibles avec cet adaptateur, car il n'y a pas assez de réglages pour centrer la lentille derrière l'oculaire lorsque la position de la lentille est trop basse dans le boîtier de l'appareil ou lorsque l'appareil n'est pas à une hauteur appropriée.



ÉTANCHE/ANTIBUÉE

Les télescopes d'observation de la série Regal M2 sont étanches et remplis d'azote sec pour éviter toute buée à l'intérieur du boîtier.

ENTRETIEN ET RANGEMENT

Votre télescope d'observation Celestron vous fournira des années de service fiable s'il est bien entretenu et entreposé correctement.

1. Protégez votre télescope d'observation de tout impact et ne forcez pas toute pièce en mouvement u-delà de sa limite.
2. Protégez l'optique de votre télescope d'observation en mettant tous les bouchons d'objectif en place lorsque vous ne l'utilisez pas.
3. Entreposez votre télescope d'observation dans un endroit frais et sec si possible.

4. Lors de l'entreposage pendant une période prolongée de temps, placez le télescope d'observation dans un sac en plastique ou un récipient hermétique avec déshydratant.
5. Ne pas laisser le télescope d'observation dans une voiture lors d'une journée chaude et ensoleillée ou à proximité de tout ce qui génère de la chaleur car cela pourrait causer des dommages.
6. Nettoyez toute poussière, saleté ou eau qui peut s'accumuler sur le télescope d'observation ou à l'intérieur de pièces en mouvement dès que possible afin d'éviter tout dommage imprévu.

NETTOYAGE

Les nettoyage approprié des lentilles est essentiel au maintien de l'intégrité optique de votre télescope d'observation. Des lentilles sales diminuent la quantité de lumière transmise à travers le télescope d'observation et votre expérience de visionnement.

1. Enlevez toute poussière des lentilles avec une brosse à lentilles souples ou aérosol d'air pressurisé.
2. Retirez toute empreinte, tache ou bavure de la surface de la lentille avec un tissu doux de nettoyage de lentilles en frottant d'un mouvement circulaire. Commencez au milieu de la lentille en vous dirigeant lentement vers les bords. Soufflez légèrement sur l'objectif afin de fournir de l'humidité si nécessaire.
3. Pour un nettoyage plus en profondeur, nous recommandons l'utilisation d'une trousse de nettoyage de lentilles/optique disponible dans la plupart des boutiques de photos ou des magasins optiques. Suivez les instructions fournies avec la trousse de nettoyage pour de meilleurs résultats.

SERVICE ET RÉPARATION

Si des problèmes de garantie survenaient ou des réparations s'avéraient nécessaires, contactez le département de service à la clientèle de Celestron si vous résidez aux États-Unis ou au Canada. Si vous habitez à l'extérieur de ces pays, veuillez contacter le revendeur où vous avez acheté votre télescope d'observation ou le distributeur Celestron de votre pays. Vous trouverez une liste de nos distributeurs sur notre site Web.

GARANTIE

Votre télescope d'observation est couvert par la garantie à vie limitée Celestron. Celestron garantit que ce télescope d'observation est exempt de tout défaut de matériaux ou de fabrication pour la durée de vie utile de celui-ci pour le propriétaire original. Celestron réparera ou remplacera le télescope d'observation qui, après inspection par Celestron, présente des défauts de matériaux ou de fabrication et dans les définitions des limites décrites ci-dessous.

Cette garantie ne couvre pas les produits qui ont fait l'objet d'abus, de mauvaise utilisation, qui sont physiquement endommagés, altérés ou n'avaient pas reçu les autorisations nécessaires pour les réparations ou les modifications. Cette garantie ne couvre pas les défauts dus à une usure normale et d'autres conditions.

Cette garantie est valable pour les clients aux États-Unis d'Amérique et au Canada qui ont acheté leur télescope d'observation chez un revendeur Celestron agréé aux États-Unis ou au Canada. Pour les produits achetés en dehors des États-Unis ou au Canada, veuillez contacter votre distributeur local de Celestron ou revendeur agréé pour toute information de garantie applicable. Des informations additionnelles de garantie et de détails d'admissibilité se trouvent sur le site Web de Celestron.

Les télescopes d'observation Celestron sont conçus et destinés pour les personnes de 14 ans et plus. La conception des produits et les spécifications sont sujettes à modification sans notification préalable.

Pour connaître les spécifications complètes et informations sur le produit :

www.celestron.com • ©2013 Celestron • Tous droits réservés.

2835 Columbia Street Torrance, CA 90503 É.-U.

Téléphone: 800,421,9649 • Imprimé en Chine 0113

Regal™ M2

SPEKTIV
BEDIENUNGSANLEITUNG



Vielen Dank für den Kauf eines Regal M2-Spektivs von Celestron. Wir sind davon überzeugt, dass Ihnen dieses Spektiv jahrelang Freude bereiten und zuverlässige Dienste leisten wird. Bitte lesen Sie die Bedienungsanleitung vor Gebrauch des Spektivs sorgfältig durch, um eine sichere Handhabung und Pflege sicherzustellen.

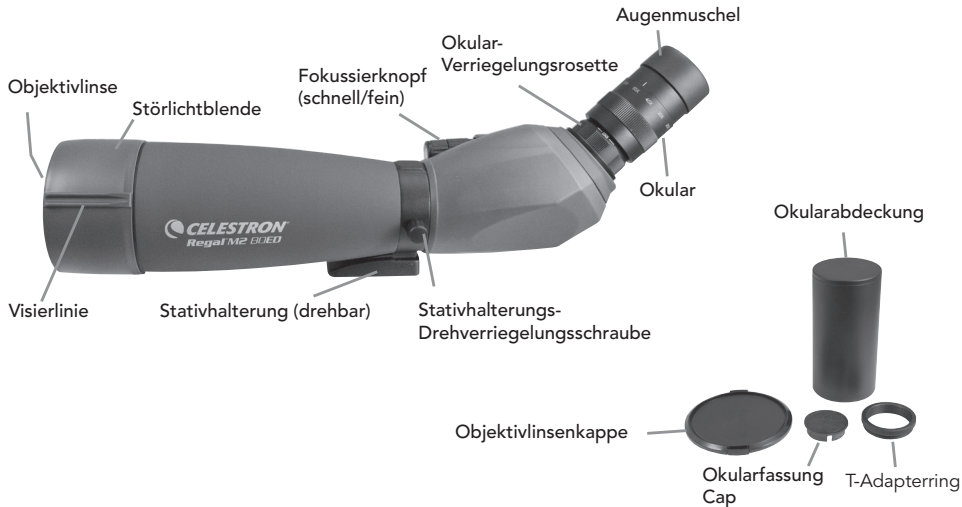



WARNUNG

Schauen Sie mit dem Spektiv keinesfalls in die Sonne. Das Schauen in die Sonne kann zu permanenten Sehschäden führen.

VOR DEM GEBRAUCH

Bringen Sie Ihr Spektiv vor dem Betrachten an einem stabilen Stativ an, da Größe und Leistung des Spektivs ein solides Stativ erfordern, das für Stabilität sorgt, damit klare, scharfe Bilder erreicht werden (Abb. 2).

ANBRINGEN DES OKULARS

Ein Zoom-Okular ist im Regal M2-Spektiv inbegriffen. Drehen Sie zum Anbringen des Okulars an das Spektiv die Okular-Verriegelungsrosette gegen den Uhrzeigersinn, bis es sich löst, und nehmen Sie die Okularhalterungsabdeckung ab. Vergewissern Sie sich, dass die Linsenschutzkappe vom Okular entfernt wurde, und schieben Sie es in die Okularhalterung (Abb. 3a). Wenn das Okular vollständig positioniert ist, drehen Sie die Verriegelungsrosette im Uhrzeigersinn, um das Okular zu sichern und in Position zu halten (Abb. 3b). Versuchen Sie nicht, das Okular ohne vorheriges Lösen der Verriegelungsrosette anzubringen oder abzunehmen, da dies zu Schäden am Okular und/oder Spektiv führen kann.



Abb. 2



Abb. 3a



Abb. 3b

Augenmuschel-Einstellung

Das inbegriffene Zoom-Okular des Regal M2 ist mit einer drehbaren Augenmuschel ausgestattet, um für Brillenträger und Nicht-Brillenträger geeignet zu sein (Abb. 4). Wenn Sie keine Brille tragen, drehen Sie die Augenmuschel gegen den Uhrzeigersinn, bis sie die höchste Position erreicht. Wenn Sie eine Brille tragen, stellen Sie bitte sicher, dass sich die Augenmuschel in der tiefsten Position befindet, damit Sie ein maximales Sichtfeld erreichen. Die Augenmuschel kann auf Positionen zwischen der höchsten und tiefsten Position eingestellt werden, was für einige Benutzer geeigneter sein könnte.

Ändern der Vergrößerung

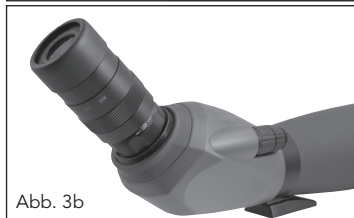
Drehen Sie zum Ändern der Vergrößerung des Zoom-Okulars einfach das Okular gegen den Uhrzeigersinn, um die Vergrößerung zu erhöhen und im Uhrzeigersinn, um die Vergrößerung zu verringern (Abb. 5). Wenn die Vergrößerung geändert wird, muss das Spektiv neu fokussiert werden. Das größte Sichtfeld und hellste Bild wird immer bei niedrigster Vergrößerung erreicht.

Fokussieren

Um ein gestochen scharfes Bild zu gewährleisten, muss das Spektiv fokussiert werden. Das Regal M2 verfügt

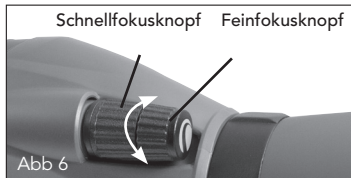
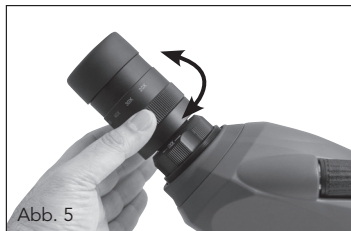
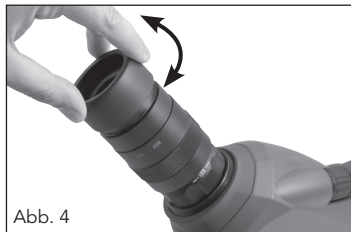

über ein duales Fokussystem, das eine Schnell- und eine Feinfokussierung ermöglicht (Abb. 6). Drehen Sie zum Fokussieren des Spektivs langsam am Schnellfokusknopf, bis das Bild im Okular klar und scharf ist. Drehen Sie zur Feineinstellung langsam am Feinfokusknopf (vor dem Schnellfokusknopf angebracht), bis das Bild im Okular klar und scharf ist. Drehen Sie das Rad in die entgegengesetzte Richtung, wenn sich der Fokusknopf nicht weiter drehen lässt.

DREHBARE STATIVHALTERUNG

Das Regal M2 ist mit einer um volle 360° drehbaren Stativhalterung ausgestattet, durch die sich das Okular in jede beliebige Position bringen lässt. Lösen Sie zum Ändern der Okular-Position die Schraube an der Stativhalterung und drehen Sie das Stativ in die gewünschte Position (Abb. 7a, 7b). Ziehen Sie die Feststellschraube an und schauen Sie durch das Okular.

STÖRLICHTBLENDE UND SICHTFÜHRUNG

Die Störlichtblende des Regal M2 wird vom Spektivkörper weggeschoben, um die Linse vor Regen zu schützen oder um ein Eindringen von unerwünschtem Blendlicht in das Spektiv zu verhindern, was das Bild verschlechtern würde. Eine Sichtführung ist in den Störlichtblendengummi eingearbeitet, damit Sie Ihr Objekt leichter finden und ins Sichtfeld bringen können (Abb. 8). Die Position der Sichtführung kann einfach durch Drehen der Störlichtblende geändert werden.

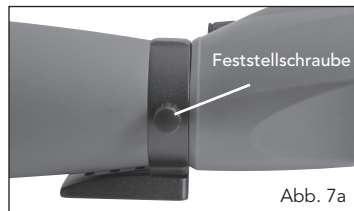

OPTIONALE OKULARE

Die Spektive der Regal M2-Serie wurden für die Verwendung optionaler 1,25 Zoll-Okulare konzipiert. Celestron bietet eine breite Palette von 1,25 Zoll-Okularen für Ihr Spektiv an, um höhere Vergrößerungen, weitere Sichtfelder etc. zu erreichen.

AUSGLEICHSPLATTE (FÜR DAS 100 MM-MODELL)

Dem Regal M2 100 mm Spektiv ist eine Ausgleichsplatte beigefügt, um das auf einem Stativ angebrachte Spektiv korrekt auszubalancieren (Abb. 9). Um die Ausgleichsplatte zu verwenden, wird diese unter Verwendung der ¼ Zoll-20-Gewindebohrung unter der Platte an die ¼ Zoll-20-Montageschraube angebracht. Bringen Sie das Spektiv an der Ausgleichsplatte an, indem Sie die ¼ Zoll-20-Montageschraube auf der Platte so weit wie möglich in das Spektiv eindrehen. Schieben Sie das Spektiv entlang der Plattenschlitze, bis das Spektiv auf dem Stativ ausbalanciert ist. Ziehen Sie den Verschlussring an, damit das Spektiv in der gewünschten Position gehalten wird.



Abb. 9

DIGISKOPIE

Das Regal M2-Spektiv kann für die Digiskopie mit SLR- und digitale Kompaktkameras verwendet werden. Bitte beachten Sie, dass nicht alle Kameras für die Digiskopie geeignet sind und dass es bei manchen Kameras zu einer Vignettierung (einem runden Bild mit schwarzer Umrandung) kommen kann. Kompaktkameras mit einem 3- oder 4-fachen optischen Zoom scheinen am kompatibelsten zu sein, da es bei diesen in den wenigsten Fällen zu einer Vignettierung kommt. Die meisten Fotos sind bei niedrigster Vergrößerung des Zoom-Okulars am schärfsten und am hellsten.

SLR-FOTOGRAFIE

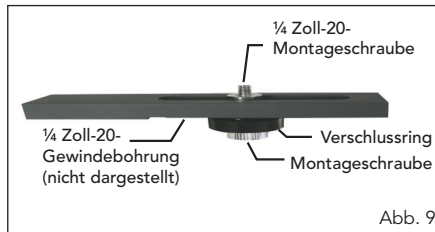
Um eine SLR-Kamera zusammen mit Ihrem Spektiv für die Fotografie zu verwenden, machen Sie Aufnahmen durch das Zoom-Okular, während dieses am Spektiv angebracht ist. Vergewissern Sie sich bitte zur Vermeidung von Schäden am Spektiv, Okular oder der Kamera, dass die Okular-Verriegelungsrosette während jedes Montageschrittes gesichert ist.

1. Nehmen Sie die Augenmuschel vom Zoom-Okular ab.
Drehen Sie die Augenmuschel in tiefster Position gegen den Uhrzeigersinn, um sie vom Okular abzunehmen. Auf diese Weise werden die Schrauben unter der Augenmuschel zugänglich (Abb. 10a).
2. Drehen Sie den inbegriffenen T-Adapterring auf die Okularschrauben, die im oben erwähnten Schritt eins freigelegt wurden (Abb. 10b).
3. Drehen Sie einen optionalen T-Ring für die Machart und das Modell Ihrer Kamera auf den T-Adapterring (Abb. 10c).
4. Bringen Sie den Korpus Ihrer SLR-Kamera auf dem T-Ring an (Abb. 10d).

Das Regal M2-Spektiv verfügt über fixe Aperturen und daher über fixe Fokalverhältnisse. Um die korrekte Belichtung für Ihre Fotos zu erreichen, muss die Auslösergeschwindigkeit entsprechend eingestellt werden. Die meisten Kameras bieten ein Messen durch die Linse, wodurch Sie erkennen, ob Ihr Bild unter- oder überbelichtet ist. Schlagen Sie in der Bedienungsanleitung Ihrer Kamera nach, um spezifische Informationen über Messungen, Auslösergeschwindigkeiten und andere Einstellungen zu erhalten.

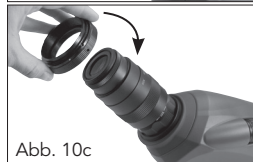
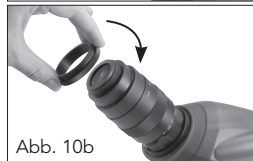
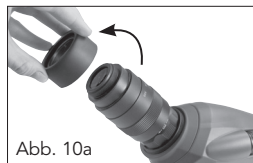

EINFACHE FOTOGRAFIE

Eine Vielzahl von Kompaktkameras kann für die Digiskopie zusammen mit dem Regal M2-Spektiv verwendet werden, indem der Universal-Kameraadapter (Nr. 93626) von Celestron genutzt wird (Abb. 11). Dieser Adapter wird an das Spektivokular angebracht und ermöglicht so, dass die Kameralinse hinter dem Okular zentriert werden kann. Beachten Sie bitte, dass nicht alle Kameras mit diesem Adapter kompatibel sind, da keine ausreichende Anpassung zum Zentrieren hinter dem Okular möglich ist, wenn die Linse im Kamerakorpus zu tief sitzt oder wenn die Kamera nicht über eine ausreichend Höhe verfügt.



Abb. 11

WASSERDICHT/KEIN BESCHLAGEN

Spektive der Regal M2-Serie sind wasserdicht und mit trockenem Stickstoff gefüllt, damit das Gehäuse innen nicht beschlägt.

PFLEGE UND AUFBEWAHRUNG

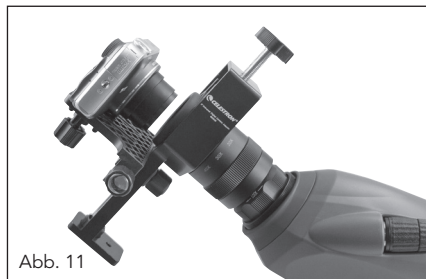
Ihr Celestron-Spektiv wird Ihnen jahrelang zuverlässige Dienste leisten, wenn es ordnungsgemäß gepflegt und aufbewahrt wird.

1. Schützen Sie das Spektiv vor Stößen und beanspruchen Sie die beweglichen Teile nicht über deren Grenzen hinaus.
2. Schützen Sie die optischen Teile Ihres Spektivs, indem Sie bei Nicht-Verwendung alle Objektiv-Kappen anbringen.
3. Bewahren Sie Ihr Spektiv, wann immer möglich, an einem kühlen, trockenen Ort auf.

4. Legen Sie das Spektiv für eine Aufbewahrung über einen längeren Zeitraum zusammen mit einem Trockenmittel in einen Plastikbeutel oder einen luftdichten Behälter.
5. Lassen Sie das Spektiv an einem heißen/sonnigen Tag nicht im Auto liegen und legen Sie es nicht in die Nähe einer Wärmequelle, da dies zu Schäden führen könnte.
6. Entfernen Sie Staub, Schmutz oder Wasser so schnell wie möglich, da diese in das Spektiv oder die internen beweglichen Teile eindringen können und unvorhergesehene Schäden verursachen können.

REINIGUNG

Die ordnungsgemäße Objektivreinigung ist für die Aufrechterhaltung der optischen Integrität Ihres Spektivs unerlässlich. Verschmutzte Objektive reduzieren die Lichtmenge, die durch das Spektiv geleitet wird, und somit Ihr gesamtes Betrachtungserlebnis.

1. Entfernen Sie Staub mithilfe einer weichen Objektivbürste oder einer Druckluftdose von den Objektiven.
2. Entfernen Sie von den Objektiv-Oberflächen Fingerabdrücke, Flecken oder Verschmutzungen mit einem weichen Tuch oder Linsenreinigungstuch, indem Sie in kreisenden Bewegungen darüber reiben. Beginnen Sie in der Mitte des Objektivs und arbeiten Sie sich an die Ränder vor. Hauchen sie die Objektive leicht an, um wenn nötig Feuchtigkeit aufzubringen.
3. Für eine gründlichere Reinigung empfehlen wir die Verwendung eines Reinigungs-Kits für Linsen/Objektive, das in den meisten Foto- oder Optik-Geschäften erhältlich ist. Befolgen Sie für optimale Ergebnisse die Anleitung, die dem Reinigungs-Kit beiliegt.

WARTUNG UND REPARATUR

Treten Garantiefälle auf oder sind Reparaturen nötig, wenden Sie sich bitte, wenn Sie in den Vereinigten Staaten oder Kanada leben, an die Celestron-Kundendienstabteilung. Leben Sie außerhalb dieser Länder, wenden Sie sich bitte an den Händler, bei dem Sie Ihr Spektiv erworben haben oder an den Celestron-Vertrieb in Ihrem Land. Eine Liste unserer Vertrieber finden Sie auf unserer Website.

GARANTIE

Ihr Spektiv ist durch die eingeschränkte, lebenslange Garantie von Celestron abgedeckt. Celestron gewährleistet dem ursprünglichen Besitzer, dass diese Spektive für die für Spektive übliche Nutzungs-Lebensdauer frei von Material- und Herstellungsfehlern sind. Celestron wird eine Reparatur oder einen Austausch des Spektivs, bei dem aufgrund einer Überprüfung durch Celestron ein Material- oder Herstellungsfehler gefunden wird, innerhalb der Definitionen der unten beschriebenen Grenzen durchführen.

Diese Garantie gilt nicht für Produkte, die Gegenstand von Missbrauch oder unsachgemäßer Verwendung waren oder physikalisch beschädigt bzw. verändert wurden oder an denen unautorisierte Reparaturen oder Modifikationen vorgenommen wurden. Diese Garantie deckt keine Defekte aufgrund von normalem Verschleiß und anderen Bedingungen ab.

Diese Garantie ist für Kunden in den USA und Kanada gültig, die ihr Spektiv von einem autorisierten Celestron-Händler in den USA oder Kanada gekauft haben. Wenden Sie sich für geltende Garantieinformationen bezüglich Produkte, die außerhalb der USA oder Kanada gekauft wurden, bitte an Ihren Celestron-Vertrieber oder autorisierten Händler vor Ort. Zusätzliche Garantieinformationen und Einzelheiten über Ansprüche finden Sie auf der Celestron-Website.

Celestron-Spektive wurden für 14 Jahre und älter entworfen und vorgesehen. Produktdesign und technische Daten können ohne Vorankündigung geändert werden.

Für vollständige technische Daten und Produktinformationen:
www.celestron.com • ©2013 Celestron • Alle Rechte vorbehalten
2835 Columbia Street • Torrance, CA 90503 USA
Telefon: 800.421.9649 • Gedruckt in China 0113



*Regal*TM M2

TELESCOPIO
MANUAL DE INSTRUCCIONES



Gracias por adquirir un telescopio Regal M2 de Celestron. Confiamos en que este telescopio le ofrecerá años de servicio y satisfacción. Lea atentamente las instrucciones antes de usar su telescopio para garantizar un uso y cuidados adecuados.





ATENCIÓN

No mire nunca al sol cuando use el telescopio. Mirar al sol puede provocar daños permanentes a la vista.

ANTES DEL USO

Fije el telescopio a un trípode resistente antes de observar, ya que el tamaño y potencia del telescopio precisa de un trípode sólido para obtener estabilidad y conseguir imágenes claras y definidas (Fig. 2).

FIJACIÓN DEL OCULAR

El telescopio Regal M2 incluye un ocular de zoom. Para fijar el ocular al telescopio, gire hacia la izquierda la arandela de bloqueo del ocular hasta que esté suelto y saque la tapa del soporte del ocular. Asegúrese de que la tapa protectora de la lente se haya sacado del ocular y deslícelo en el soporte del ocular (Fig. 3a). Cuando el ocular esté totalmente asentado gire la arandela de bloqueo a la derecha para fijar el ocular y mantenerlo en su lugar (Fig. 3b). No intente fijar ni sacar el ocular sin aflojar primero la arandela de bloqueo, podría dañar el ocular y/o el telescopio.



Fig. 2



Fig. 3a



Fig. 3b

AJUSTE DE LA ALMOHADILLA

El ocular de zoom del Regal M2 incluye una almohadilla desplegable para adaptarse a usuarios tanto con gafas como sin ellas (Fig. 4). Si no lleva gafas, gire las almohadillas hacia la izquierda hasta que queden en la posición elevada. Si lleva gafas, asegúrese de que la almohadilla esté bajada para obtener el máximo campo de visión. Las almohadillas pueden ponerse en posiciones intermedias entre totalmente elevada y totalmente bajada, lo que puede adaptarse mejor a ciertos usuarios.

CAMBIAR EL AUMENTO

Para cambiar el aumento del ocular del zoom, fire el ocular hacia la izquierda para aumentarlo y a la derecha para reducirlo (Fig. 5). Cuando cambie el aumento el telescopio deberá volver a enfocarse. Con el aumento más bajo se obtendrá siempre el mayor campo de visión y las imágenes más claras.

ENFOQUE

Para garantizar una imagen clara y definida debe enfocarse el telescopio. El Regal M2 incluye un sistema de doble enfoque que incluye un enfoque amplio y uno preciso (Fig. 6). Para enfocar el telescopio, gire lentamente el mando de enfoque amplio hasta que la imagen sea clara



Fig. 4

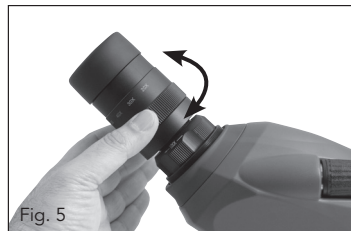

Fig. 5

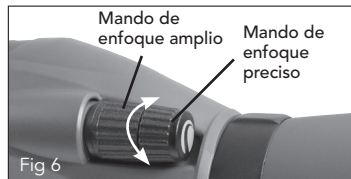

Fig 6

y definida. Para un ajuste preciso gire lentamente el mando de enfoque preciso (situado delante del mando de enfoque amplio) hasta que la imagen del ocular esté clara y definida. Cuando el mando de enfoque ya no gire más, gire la rueda en dirección opuesta.

SOPORTE PARA TRÍPODE ROTATORIO

El Regal M2 incluye un soporte para trípode rotatorio que puede girar 360° y permite poner el ocular en cualquier posición. Para cambiar la posición del ocular, afloje el tornillo de bloqueo situado en el soporte del trípode y gire el telescopio hasta la posición deseada (Fig. 7a, 7b). Apriete el tornillo de fijación y observe por el ocular.

PARASOL DE LENTE Y GUÍA DE OBSERVACIÓN

El parasol de la lente del Regal M2 se separa del chasis para proteger la lente de exposiciones a lluvia o para evitar que un resplandor no deseado entre en el telescopio y afecte a la imagen. En la goma del parasol de la lente se ha marcado una guía de observación para ayudarle a localizar su objetivo y ponerlo en el campo de visión (Fig. 8). La ubicación de la guía de observación puede cambiarse girando el parasol de la lente.

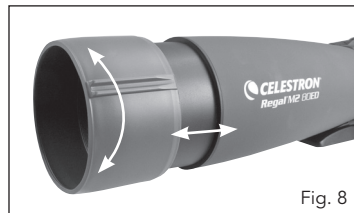
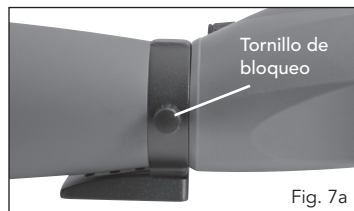

OCULARES OPCIONALES

Los telescopios de la gama Regal M2 se han diseñado para usar oculares opcionales de 1,25". Celestron ofrece una amplia selección de oculares de 1,25" para usarlos en su telescopio y obtener mayores aumentos, campos de visión más amplios, etc.

PLACA DE EQUILIBRADO (PARA EL MODELO DE 100 MM)

El telescopio de 100 mm Regal M2 incluye una placa de equilibrado para equilibrar adecuadamente el telescopio al fijarlo a un trípode (Fig. 9). Para usar la placa de equilibrado, móntela en el tornillo de montaje de ¼"-20 del trípode usando el hueco estriado de ¼"-20 mm situado en la parte inferior de la placa.

Fije el telescopio a la placa de equilibrado usando el tornillo de montaje de ¼"-20 situado en la parte superior de la placa y páselo por el telescopio hasta el fondo. Deslice el telescopio por la sección con ranura de la placa hasta que el telescopio esté equilibrado sobre el trípode. Apriete la arandela de fijación para mantener el telescopio en la posición deseada.

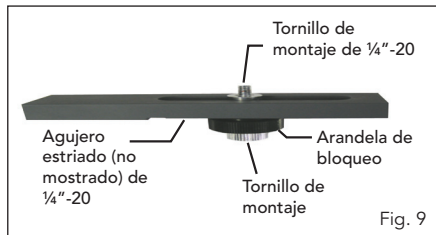

FOTOGRAFÍA AUMENTADA

Los telescopios Regal M2 pueden usarse para fotografía a distancia con cámaras digitales reflex y directas. Observe que no todas las cámaras son compatibles con la fotografía a distancia, y en algunas se producirá estampado (imagen circular rodeada de negro). Las cámaras directas con un zoom óptico de 3x o 4x acostumbran a ser las más compatibles, con el menor nivel de estampado. La mayoría de fotografías serán más definidas y claras cuando se use el aumento más pequeño del ocular con zoom.

FOTOGRAFÍA REFLEX

Para usar una cámara reflex y el telescopio para fotografiar, disparará por el ocular con zoom cuando esté fijado al telescopio. Para evitar dañar el telescopio, el ocular o la cámara, asegúrese de que la arandela de bloqueo del ocular esté fijada durante cada estadio de la instalación.

1. Saque la almohadilla del ocular con zoom. Con la almohadilla bajada, gírela hacia la izquierda para sacarla del ocular. Se mostrarán las estrías bajo la almohadilla (fig. 10a).
2. Pase la arandela del adaptador estriado incluido por las ranuras expuestas del ocular en el paso uno anterior (fig. 10b).
3. Pase una arandela estriada opcional para la marca y modelo de cámara en la arandela adaptadora estriada (fig. 10c).
4. Fije el chasis de la cámara reflex a la arandela estriada (fig. 10d).

Los telescopios Regal M2 tienen aperturas fijas, y por tanto relaciones de $f/$ fijas. Para garantizar una exposición adecuada de sus fotografías debe adaptar la velocidad del obturador de la forma correspondiente. La mayoría de cámaras ofrecen una medición por la lente que le permite saber si la imagen está poco o demasiado expuesta. Consulte el manual de su cámara para obtener información específica sobre medición, cambio de velocidad del obturador y otras configuraciones.

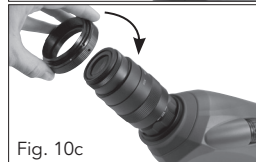
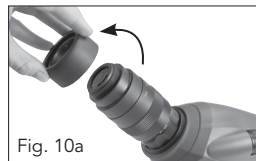

FOTOGRAFÍA DIRECTA

Pueden usarse diversas cámaras directas para realizar fotografía aumentada con los telescopios Regal M2 usando el adaptador de cámara universal (#93626) ofrecido por Celestron (Fig. 11). Este adaptador se fija al ocular del telescopio y permite a la lente de la cámara centrarse tras el ocular. Observe que no todas las cámaras son compatibles con este adaptador, ya que no se dispone del ajuste suficiente para centrar la lente tras el ocular cuando su posición sea baja en el chasis de la cámara o cuando la cámara no tenga una altura adecuada.

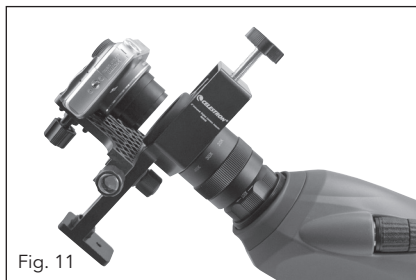

Fig. 11

RESISTENCIA AL AGUA / NIEBLA

Los telescopios de la gama Regal M2 son impermeables y están llenos de gas de nitrógeno para evitar que el chasis se empañe internamente.

CUIDADOS Y ALMACENAMIENTO

Su telescopio Celestron le ofrecerá años de servicio fiable si se cuida y guarda adecuadamente.

1. Proteja el telescopio de impactos y no fuerce ninguna pieza móvil más allá de sus límites.
2. Proteja la óptica del telescopio poniendo todas las tapas de lentes cuando no lo use.
3. Guarde su telescopio en un lugar fresco y seco siempre que sea posible.
4. Cuando lo guarde durante un periodo prolongado, coloque el telescopio en una bolsa de plástico o un recipiente hermético con desecante.

5. No deje el telescopio en un coche en un día cálido/soleado ni cerca de nada que genere calor, podría dañarlo.
6. Limpie el polvo, la suciedad o el agua que pueda estar sobre el telescopio o en las piezas móviles en cuanto sea posible para evitar posibles daños.

LIMPIEZA

Es crucial una limpieza correcta de la lente para mantener la integridad óptica del telescopio. Las lentes sucias reducen la cantidad de luz que se transmite por el telescopio y su experiencia de observación global.

1. Saque el polvo de las lentes con un cepillo suave para lentes o un bote de aire comprimido.
2. Elimine cualquier huella dactilar, mancha o suciedad de la superficie de la lente con una gamuza suave y limpia para lentes frotándola con un movimiento circular. Comience por el centro de la lente y avance hacia los bordes. Aliente ligeramente sobre la lente para proporcionar humedad si es necesario.
3. Para una limpieza más completa recomendamos usar un kit de limpieza de lente/óptica, disponible en la mayoría de tiendas de fotografía u óptica. Siga las instrucciones incluidas en el kit de limpieza para obtener los mejores resultados.

SERVICIO Y REPARACIÓN

Si se presentan problemas de garantía o reparaciones, contacte con el departamento de servicio al cliente de Celestron si vive en Estados Unidos o Canadá. Si vive en otro país, contacte con el vendedor en el que adquirió el telescopio o el distribuidor de Celestron de su país. Puede encontrar una lista de distribuidores en nuestro sitio web.

GARANTÍA

Su telescopio está cubierto por la garantía limitada de por vida de Celestron. Celestron garantiza que estos binoculares están libres de defectos de materiales y mano de obra durante la vida útil de los binoculares para el propietario original. Celestron reparará o sustituirá los binoculares que, al ser inspeccionados por Celestron, muestren defectos de materiales o mano de obra y estén dentro de las definiciones de los límites descritos a continuación.

Esta garantía no cubre productos que hayan sido sometidos a abuso, mal uso, danos físicos, alteraciones, reparaciones o modificaciones no autorizadas. Esta garantía no cubre defectos por desgaste normal y otras condiciones.

Esta garantía tiene validez para clientes de EE.UU. y Canadá que hayan adquirido su telescopio en un vendedor autorizado de Celestron en EE.UU. y Canadá. Para productos adquiridos fuera de EE.UU. o Canadá, contacte con su distribuidor local de Celestron o un vendedor autorizado para obtener la información de garantía aplicable. Puede encontrar información adicional de garantía y elegibilidad en el sitio web de Celestron.

Los telescopios de Celestron están diseñados y pretendidos para personas de 14 o más años de edad. El diseño y las especificaciones del producto están sujetos a cambios sin notificación previa.

Para especificaciones e información completa del producto:
www.celestron.com • ©2013 Celestron • Todos los derechos reservados.
2835 Columbia Street • Torrance, CA 90503 EE.UU.
Teléfono: 800.421.9649 • Impreso en China 0113



Regal™ M2

CANNOCCHIALE
MANUALE D'ISTRUZIONI



Grazie per aver acquistato un cannocchiale Regal M2 di Celestron. Siamo sicuri che questo cannocchiale offrirà anni di divertimento e di servizio affidabile. Leggere attentamente le istruzioni prima di utilizzare il cannocchiale al fine di garantire l'uso e la cura corretti.





ATTENZIONE

Mai guardare in direzione del Sole utilizzando il cannocchiale. Guardare in direzione del Sole può causare danni permanenti agli occhi.

PRIMA DELL'USO

Collegare il cannocchiale a un treppiede robusto prima dell'osservazione in quanto la dimensione e la potenza del cannocchiale richiedono un treppiede robusto per la stabilità al fine di ottenere immagini chiare e nitide (Fig. 2).

COLLEGARE L'OCULARE

Un oculare a zoom è incluso con il cannocchiale Regal M2. Per collegare l'oculare al cannocchiale, ruotare il collare di bloccaggio dell'oculare in senso antiorario fino ad allentarlo e rimuovere la copertura del montaggio dell'oculare. Assicurarsi che il tappo di protezione delle lenti sia rimosso dall'oculare e farlo scorrere nel montaggio per l'oculare (Fig. 3a). Una volta che l'oculare sarà completamente in posizione, ruotare il collare di bloccaggio in senso orario per serrare l'oculare e mantenerlo in posizione (Fig. 3b). Non tentare di collegare o rimuovere l'oculare senza prima aver allentato il collare di bloccaggio in quanto ciò potrebbe causare danni all'oculare stesso e/o al cannocchiale.



Fig. 2



Fig. 3a



Fig. 3b

REGOLAZIONE DELLA CONCHIGLIA OCULARE

L'oculare con zoom in dotazione del Regal M2 presenta conchiglie oculari ad avvitamento per adattarsi ad utenti con o senza occhiali (Fig. 4). Se non si indossano occhiali, ruotare le conchiglie oculari in senso antiorario fino a raggiungere la posizione sollevata. Se si indossano occhiali, assicurarsi che le conchiglie oculari siano in posizione abbassata per ottenere il massimo campo visivo. Le conchiglie oculari possono essere impostate in posizioni che si trovano tra la posizione completamente sollevata e quella completamente abbassata che potrebbero meglio adattarsi ad alcuni utenti.

MODIFICARE L'INGRANDIMENTO

Per modificare l'ingrandimento dell'oculare per zoom, ruotare semplicemente l'oculare in direzione antioraria per aumentare l'ingrandimento e in direzione oraria per diminuire l'ingrandimento (Fig. 5). Al momento della modifica dell'ingrandimento, il telescopio dovrà essere rimesso a fuoco. Il più grande campo visivo e le immagini più luminose si otterranno sempre all'ingrandimento minore.

MESSA A FUOCO

Per garantire immagini chiare e nitide, il cannocchiale deve essere messo a fuoco. Il Regal M2 presenta un sistema di doppia messa a fuoco che include una messa a fuoco macrometrica e micrometrica (Fig. 6). Per la messa a fuoco



Fig. 4

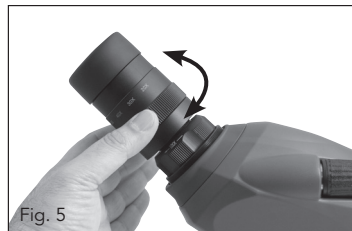

Fig. 5

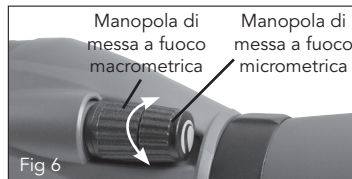

Fig 6

del cannocchiale, ruotare lentamente la manopola della messa a fuoco macrometrica fino a quando l'immagine nell'oculare risulterà chiara e nitida. Per la regolazione di precisione, ruotare lentamente la manopola della messa a fuoco micrometrica (posta di fronte alla manopola della messa a fuoco micrometrica) fino a quando l'immagine nell'oculare sarà chiara e nitida. In caso la manopola della messa a fuoco non ruoti oltre, ruotarla nella direzione opposta.

ROTAZIONE DEL MONTAGGIO PER TREPPIEDE

Il Regal M2 presenta di un montaggio per treppiede rotante che ruota completamente a 360° e consente di impostare l'oculare in qualsiasi posizione di osservazione. Per modificare la posizione dell'oculare, allentare la vite di bloccaggio situata sul montaggio per treppiede e ruotare il telescopio alla direzione desiderata (Fig. 7a, 7b). Serrare la vite di bloccaggio e osservare attraverso l'oculare.

PARALUCE E GUIDA AL PUNTAMENTO

Il paraluce del Regal M2 scorrerà lontano dal corpo del cannocchiale per proteggere le lenti dall'esposizione alla pioggia o per tenere lontani riflessi indesiderati dal telescopio in modo da evitare il degradamento dell'immagine. Una guida di puntamento è stata modellata nella gomma del paraluce per aiutare nell'individuazione dell'oggetto e per portarlo nel campo visivo (Fig. 8). La posizione della guida di puntamento può essere modificata ruotando semplicemente il paraluce.

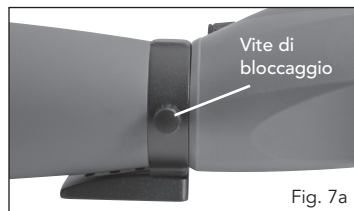

Fig. 7a



Fig. 7b



Fig. 8

OCULARI OPZIONALI

I cannocchiali della serie Regal M2 sono stati progettati per utilizzare oculari opzionali da 1,25". Celestron offre un'ampia gamma di oculari da 1,25" da utilizzare sul cannocchiale per raggiungere ingrandimenti più elevati, campi visivi più ampi, ecc.

PIASTRA DI BILANCIAMENTO (PER IL MODELLO 100 MM)

Il cannocchiale Regal M2 100 mm è fornito con una piastra di bilanciamento per bilanciare correttamente il cannocchiale quando collegato a un treppiede (Fig 9). Per utilizzare la piastra di bilanciamento, montarla sulla vite di montaggio da 20-1/4" del treppiede utilizzando il foro filettato da 20-1/4" situato sulla parte inferiore della piastra stessa. Collegare il cannocchiale alla piastra di bilanciamento utilizzando la vite di montaggio da 20-1/4" situata sulla parte superiore della piastra e avvitare al cannocchiale fino in fondo. Far scorrere il cannocchiale lungo la porzione scanalata della piastra fino a quando il cannocchiale sarà bilanciato sul treppiede. Serrare l'anello di serraggio per tenere il cannocchiale nella posizione desiderata.

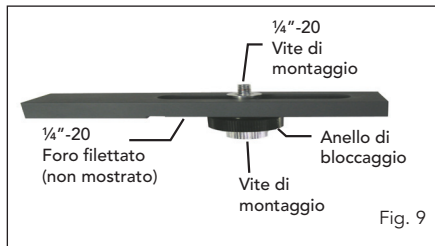

DIGISCOPING

I cannocchiali Regal M2 possono essere utilizzati per il digiscoping con fotocamere SLR e fotocamere digitali point-and-shoot. Notare che non tutte le fotocamere sono compatibili per il digiscoping e in alcune fotocamere potrebbe verificarsi il fenomeno di vignettatura (immagine circolare circondata di nero). Le fotocamere point-

and-shoot con zoom ottico di 3x o 4x tendono ad essere le più compatibili con la più bassa quantità di vignettatura. La maggior parte delle fotografie risulteranno più nitide e luminose utilizzando l'ingrandimento inferiore sull'oculare per zoom.

FOTOGRAFIA SLR

Per utilizzare una fotocamera SLR e il proprio cannocchiale per scattare foto, si dovrà scattare attraverso l'oculare per zoom mentre è collegato al cannocchiale. Per evitare danni al cannocchiale, all'oculare o alla fotocamera, assicurarsi che il collare di bloccaggio dell'oculare sia serrato durante ciascuna fase della configurazione.

1. Rimuovere la conchiglia oculare dall'oculare per zoom. Con la conchiglia abbassata, ruotarla in senso antiorario per rimuoverla dall'oculare. Ciò esporrà le filettature sotto l'oculare (Fig. 10a).
2. Avvitare l'anello con l'adattatore a T in dotazione alle filettature esposte sull'oculare nella fase uno di cui sopra (Fig. 10b).
3. Avvitare un anello a T opzionale per il proprio modello di fotocamera nell'anello dell'adattatore a T (Fig. 10c).
4. Collegare il corpo della fotocamera SLR all'anello a T (Fig. 10d).

I cannocchiali Regal M2 presentano aperture fisse e, di conseguenza, rapporti *f*/f fissi. Per raggiungere l'esposizione corretta per le proprie foto, sarà necessario impostare la velocità dell'otturatore di conseguenza. La maggior parte delle fotocamere offre un sistema di misurazione through the lens (TTL) che consente di sapere se l'immagine è sotto o sovra esposta. Consultare il manuale della fotocamera per informazioni specifiche sulla misurazione, sulla modifica delle velocità dell'otturatore e su altre impostazioni.

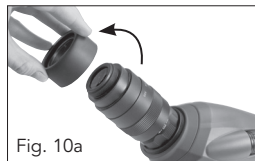

Fig. 10a



Fig. 10b



Fig. 10c



Fig. 10d

FOTOGRAFIA POINT-AND-SHOOT

Per il digiscoping, possono essere utilizzate una varietà di fotocamere point-and-shoot con i cannocchiali Regal M2 utilizzando l'adattatore universale per fotocamere (n.93626) offerto da Celestron (Fig. 11). Questo adattatore si collega all'oculare del cannocchiale e consente alle lenti della fotocamera di essere centrate dietro all'oculare. Notare che non tutte le fotocamere sono compatibili con questo adattatore in quanto non esiste una regolazione sufficiente per centrare le lenti dietro all'oculare quando la posizione delle lenti è bassa nel corpo della fotocamera o quando la fotocamera non presenta un'altezza adeguata.

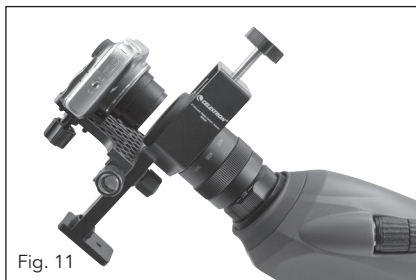

IMPERMEABILE/ANTIAPPANNAMENTO

I cannocchiali della serie Regal M2 sono impermeabili e riempiti di gas azoto secco per impedire l'appannamento interno dell'involucro.

CURA E CONSERVAZIONE

Il cannocchiale Celestron offrirà anni di servizio affidabile se curato e conservato correttamente.

1. Proteggere il cannocchiale dagli urti e non forzare nessuna parte mobile oltre i suoi limiti.
2. Proteggere le parti ottiche del cannocchiale applicando tutti i tappi per le lenti quando non in uso.
3. Conservare il cannocchiale in un luogo fresco e asciutto ogniqualvolta ciò sia possibile.
4. In caso di conservazione per un lungo periodo di tempo, inserire il cannocchiale in un sacchetto di plastica o un contenitore a chiusura ermetica con un essiccante.

5. Non lasciare il cannocchiale all'interno dell'auto in giornate calde/soleggiate o in prossimità di qualsiasi oggetto che generi calore, in quanto ciò potrebbe danneggiare l'apparecchio.
6. Pulire qualsiasi pulviscolo, sporcizia o acqua che potrebbe trovarsi sul telescopio o all'interno delle parti mobili non appena possibile al fine di evitare danni imprevisti.

PULIZIA

È essenziale una corretta pulizia delle lenti per mantenere l'integrità ottica del cannocchiale. Le lenti sporche diminuiscono la quantità di luce trasmessa attraverso il cannocchiale e l'esperienza di osservazione complessiva.

1. Rimuovere eventuali pulviscoli sulle lenti con un pennello soffice per lenti o una bomboletta di aria compressa.
2. Rimuovere eventuali impronte, macchie o sbavature dalla superficie delle lenti con un panno per lenti soffice e pulito o un tessuto per lenti, strofinando con movimenti circolari. Iniziare dal centro delle lenti e proseguire verso i bordi. Alitare leggermente sulle lenti per applicare umidità, se necessario.
3. Per una pulizia più completa si consiglia di utilizzare il kit di pulizia per componenti ottici/lenti disponibile nei principali negozi di ottica o fotografici. Seguire le istruzioni fornite con il kit di pulizia per risultati ottimali.

ASSISTENZA E RIPARAZIONE

In caso di problemi di garanzia o di necessità di riparazione, contattare il reparto di assistenza clienti Celestron se si risiede negli Stati Uniti o in Canada. Se si risiede al di fuori di tali Paesi, contattare il rivenditore da cui si è acquistato il cannocchiale oppure il distributore Celestron del proprio Paese. Un elenco dei nostri distributori può essere consultato sul nostro sito Internet.

GARANZIA

Il cannocchiale è coperto dalla Garanzia limitata a vita di Celestron. Celestron garantisce che questi cannocchiali sono privi di difetti nei materiali e di fabbricazione per tutta la vita utile del cannocchiale per il proprietario originale. Celestron riparerà o sostituirà i cannocchiali che, dopo un'analisi da parte di Celestron, risultino presentare difetti nei materiali o nella fabbricazione e che rientrino nelle definizioni dei limiti descritti qui di seguito.

La presente garanzia non copre prodotti che sono stati oggetto di abuso, uso improprio, danni o alterazioni fisiche o che sono stati sottoposti a modifiche o riparazioni non autorizzate. La presente garanzia non copre i difetti dovuti alla normale usura e ad altre condizioni.

La presente garanzia è valida per i clienti di Stati Uniti e Canada che hanno acquistato il proprio cannocchiale da un rivenditore Celestron autorizzato negli Stati Uniti o in Canada. Per i prodotti acquistati al di fuori degli Stati Uniti o del Canada, contattare il proprio distributore Celestron o il rivenditore autorizzato per le informazioni sulla garanzia applicabili. Ulteriori informazioni di garanzia e criteri di idoneità possono essere trovati sul sito Internet di Celestron.

I cannocchiali Celestron sono progettati e destinati all'uso di persone di età pari o superiore ai 14 anni. Il design del prodotto e le specifiche sono soggette a modifiche senza previa notifica.

Per le specifiche e le informazioni di prodotto complete:
www.celestron.com • ©2013 Celestron • Tutti i diritti riservati.
2835 Columbia Street • Torrance, CA 90503 U.S.A.
Telefono: 800.421.9649 • Stampato in Cina 0113



