



Register your
new device on
MyBosch now and
get free benefits:
[bosch-home.com/
welcome](https://bosch-home.com/welcome)



ErgoMaster Serie 6

MSM6M...

[de]	Gebrauchsanleitung	Stabmixer	16
[en]	Information for Use	Hand blender	21
[fr]	Manuel d'utilisation	Mixeur plongeant	25
[it]	Manuale utente	Frullatore ad immersione	30
[nl]	Gebruikershandleiding	Staaftmixer	35
[da]	Betjeningsvejledning	Stavblender	40
[no]	Bruksanvisning	Stavmikser	44
[sv]	Bruksanvisning	Stavmixer	48
[fi]	Käyttöohje	Sauvasekoitin	52
[es]	Manual de usuario	Batidora de varilla	56
[pt]	Manual do utilizador	Varinha	61
[el]	Εγχειρίδιο χρήστη	Ράβδος μπλέντερ	66
[tr]	Kullanım kılavuzu	El blenderi	71
[pl]	Instrukcja obsługi	Blender ręczny	76
[uk]	Керівництво з експлуатації	Занурюваний блендер	81
[ru]	Руководство пользователя	Погружной блендер	86
[ar]	دليل المستخدم	خلط يدوي	91





<https://digitalguide.bsh-group.com/?mat-no=8001318921>

- [de]** Weitere Informationen und Erklärungen finden Sie online. Scannen Sie den QR-Code auf der Titelseite.
- [en]** You can find additional information and explanations online. Scan the QR code on the title page.
- [fr]** Vous pouvez trouver d'autres informations et explications en ligne. Scannez le code QR sur la page de titre.
- [it]** Puoi trovare ulteriori info e spiegazioni online. Scansiona il codice QR sul frontespizio.
- [nl]** U kunt online aanvullende informatie en uitleg vinden. Scan de QR-code op de titelpagina.
- [da]** Der findes yderligere oplysninger og forklaringer online. Skan QR-koden på forsiden.
- [no]** Du kan finne mer informasjon og forklaringer på Internett. Skann QR-koden på tittelsiden.
- [sv]** Det finns mer information och förklaringar online. Scanna QR-koden på omslaget.
- [fi]** Löydät lisätietoja ja selityksiä verkosta. Skannaa QR-koodin sivun otsikosta.
- [es]** Se puede encontrar información y explicaciones adicionales online. Escanear el código QR en la página de título.
- [pt]** Pode encontrar informações e explicações adicionais online. Leia o código QR que figura na página de título.
- [el]** Μπορείτε να βρείτε επιπλέον πληροφορίες και εξηγήσεις στο διαδίκτυο (online). Σαρώστε τον κωδικό QR στη σελίδα τίτλου.
- [tr]** Ek bilgi ve açıklamaları çevrimiçi olarak bulabilirsiniz. Başlık sayfasındaki QR kodunu tarayın.
- [pl]** Dodatkowe informacje i objaśnienia są dostępne online. Zeskanuj kod QR na stronie tytułowej.
- [uk]** Додаткову інформацію і пояснення можна знайти онлайн. Зіскануйте QR-код на титульній сторінці.
- [ru]** Дополнительную информацию и объяснения можно найти в сети Интернет. Сканируйте QR-код на титульной странице.
- [ar]** يمكنك الاطلاع على معلومات وتوضيحات إضافية عبر الإنترنت. امسح رمز الاستجابة السريعة ضوئياً في الصفحة الأولى.

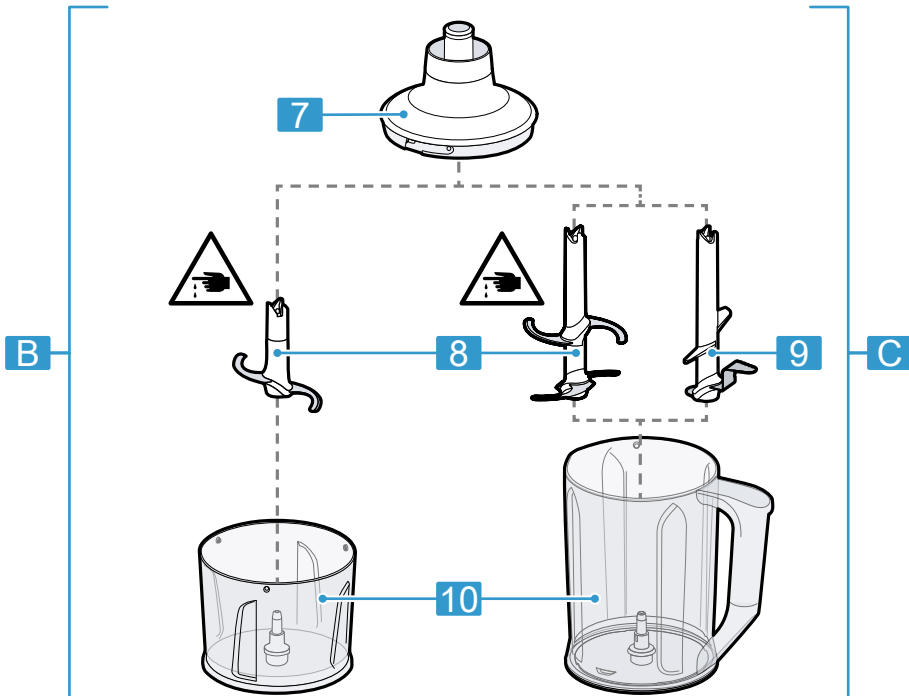
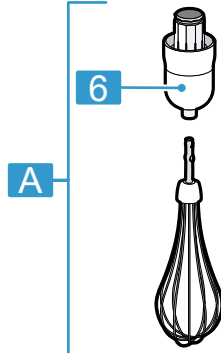
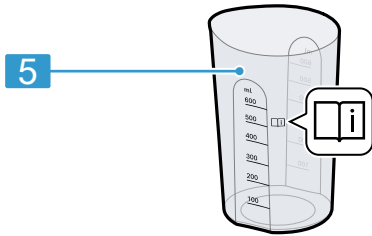
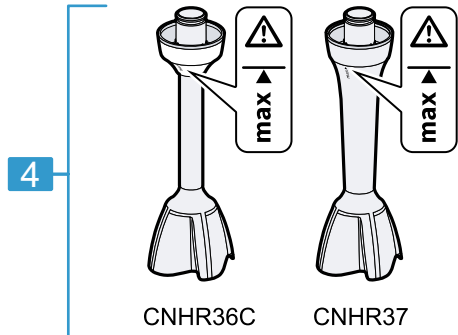
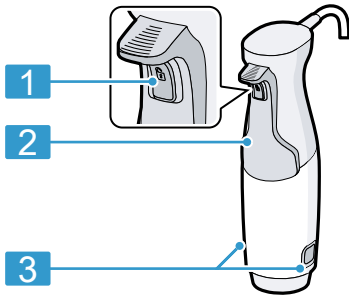

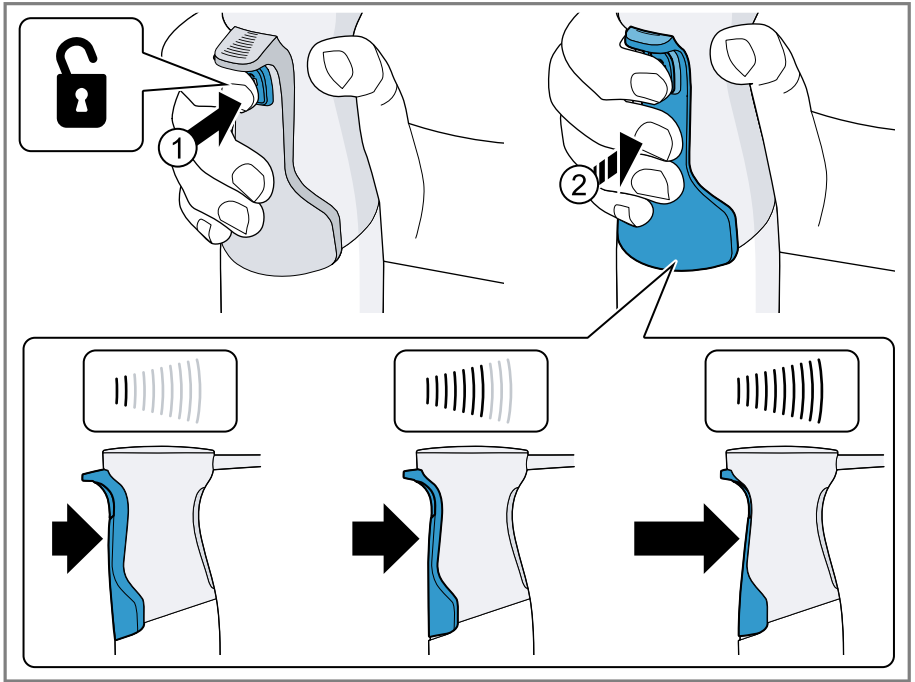

2

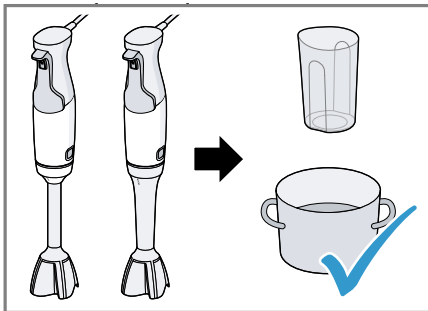

3

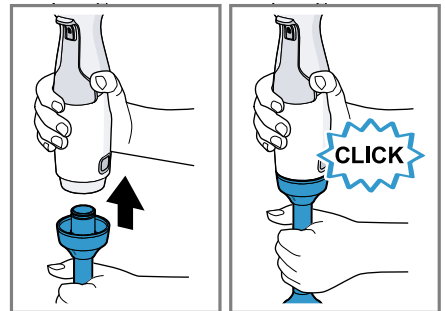

4

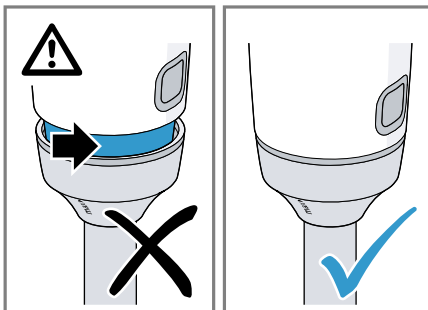

5

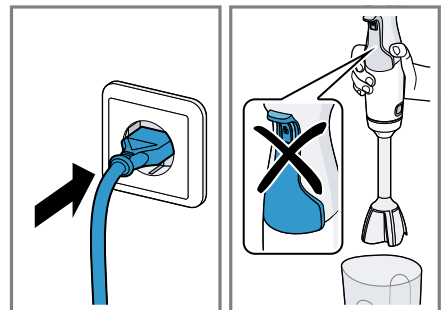

6

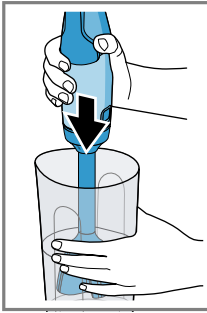

7

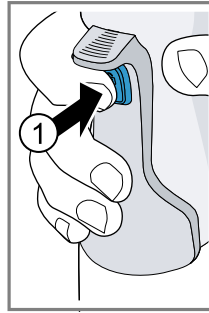
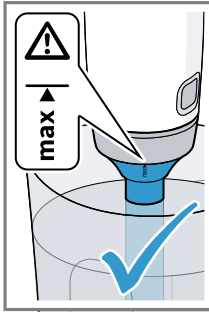

8

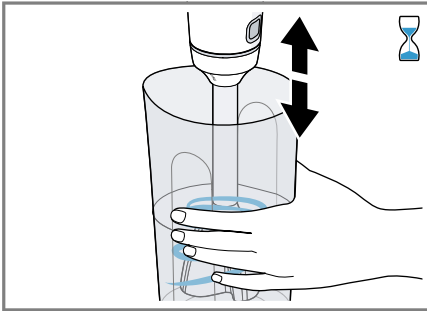
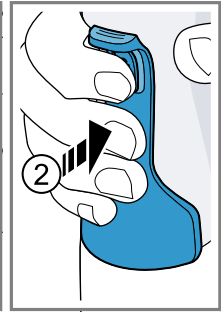

9

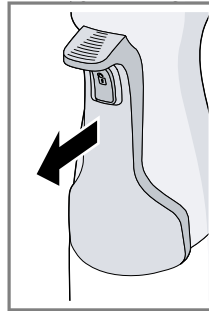

10

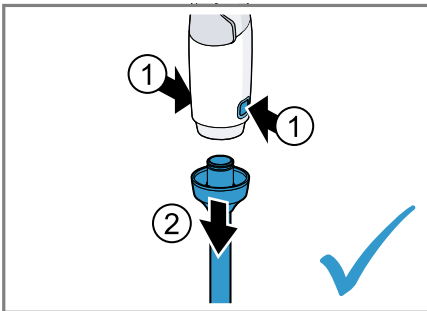
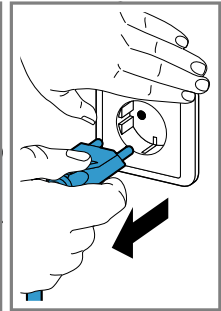

11

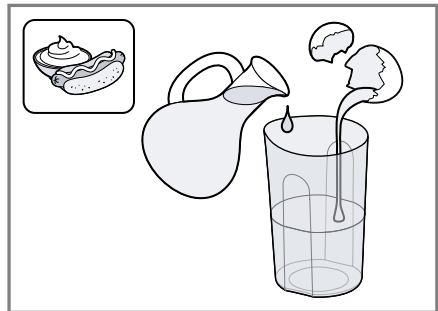

12

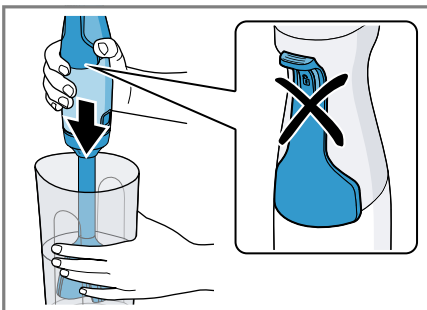

13

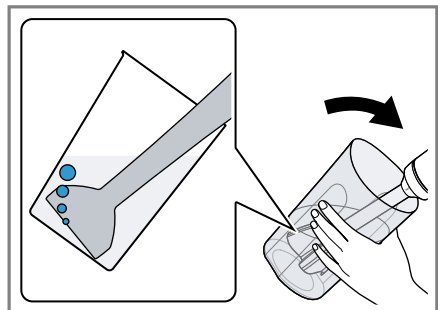

14

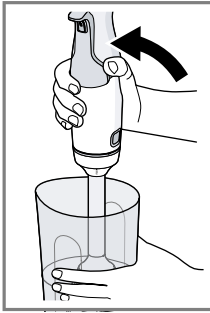

15

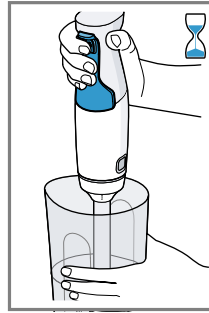
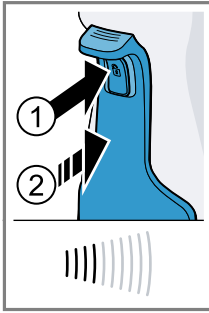

16

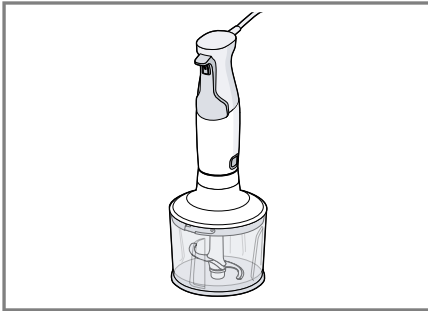
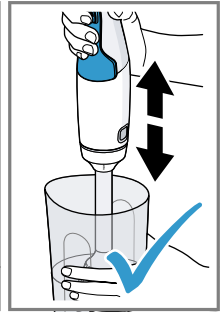

17

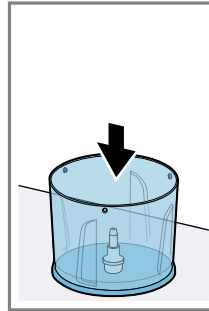

18

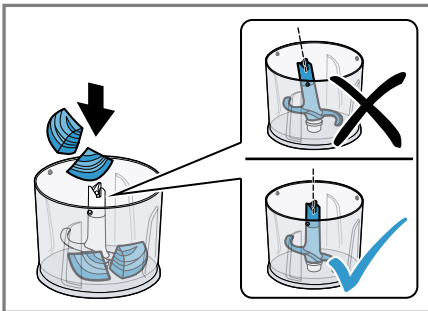
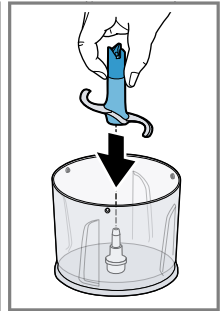

19

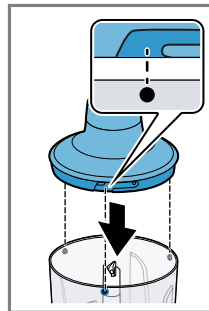

20

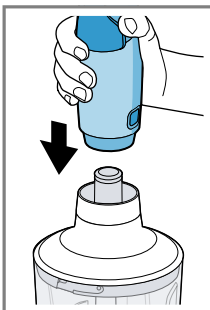

21

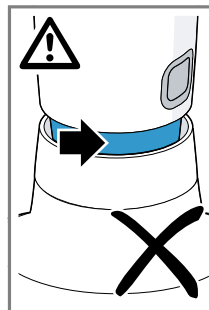

22

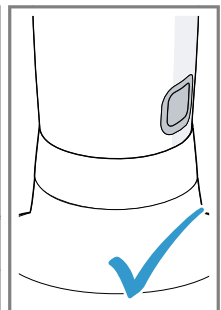

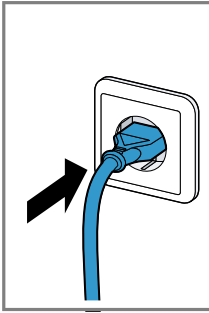

23

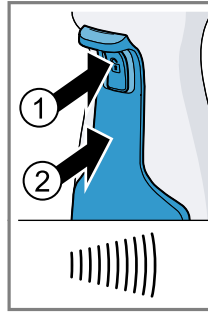
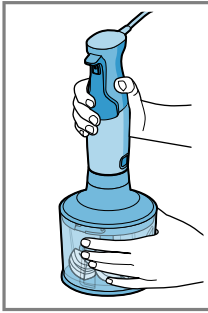

24

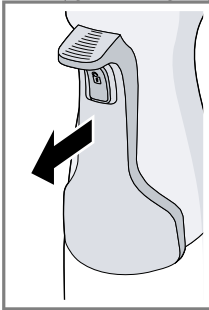
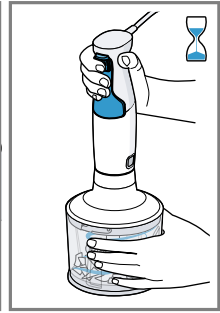

25

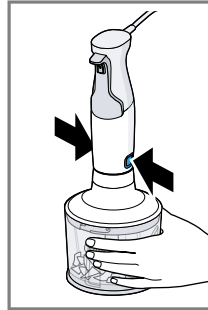
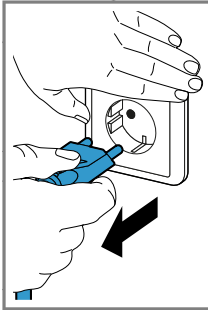

26

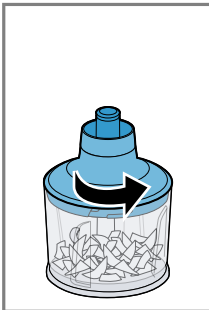

27

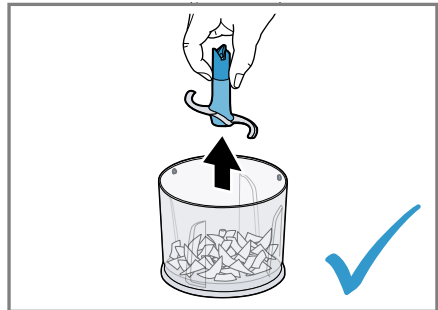
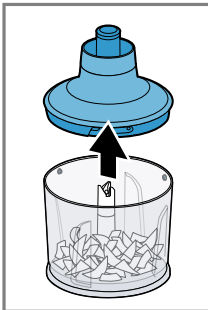

28

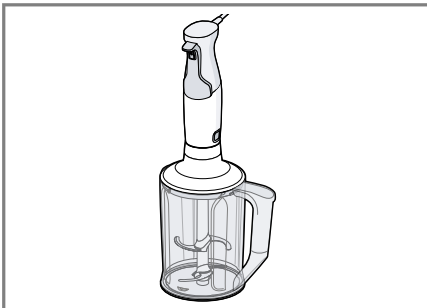

29

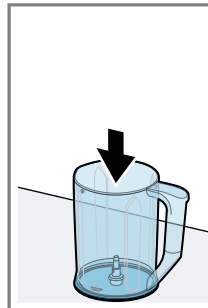

30

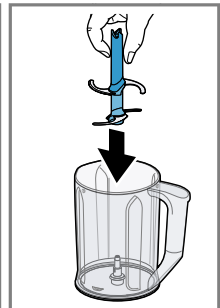

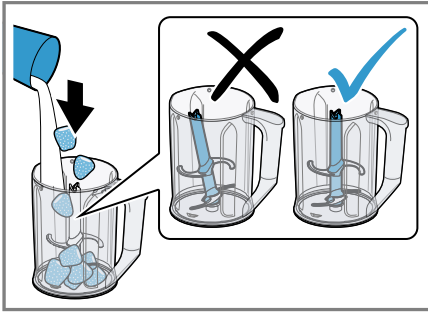

31

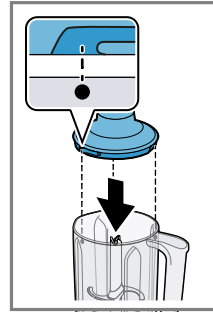

32

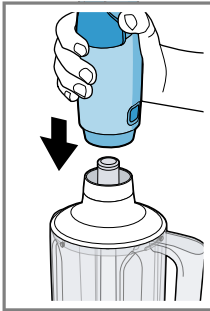
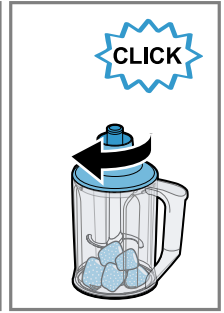

33

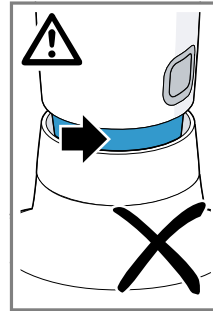
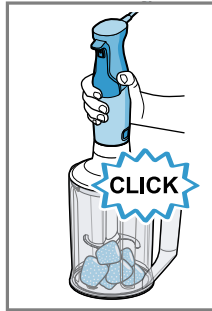

34

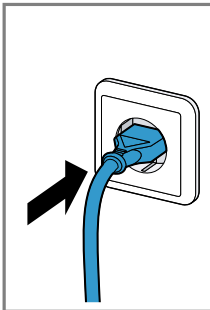
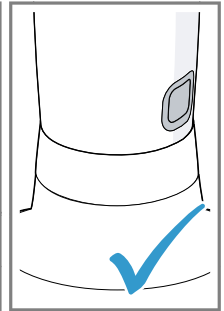

35

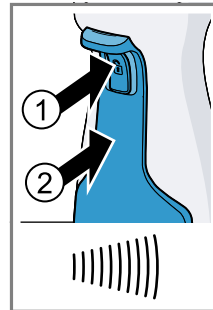
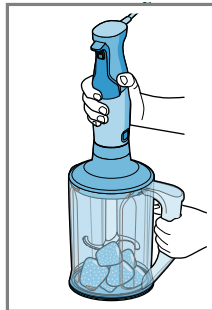

36

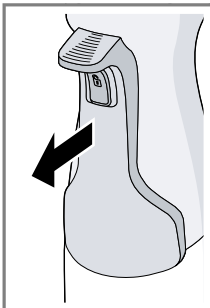
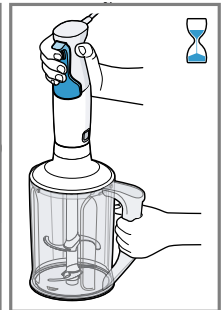

37

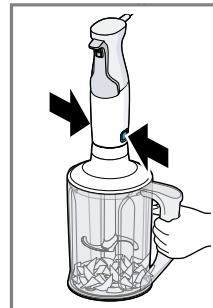
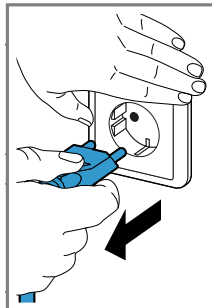

38

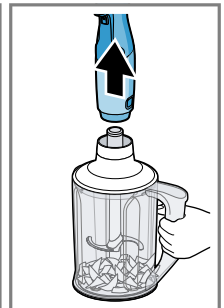



39

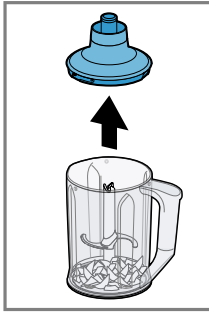

40

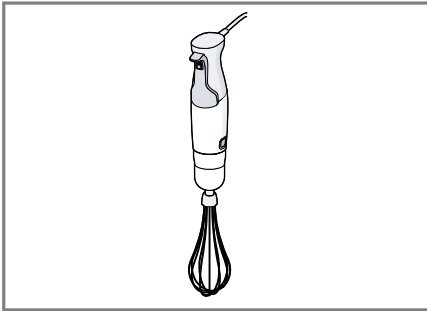
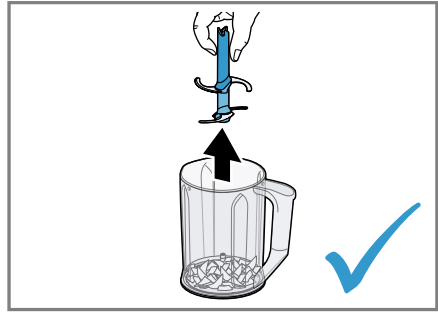

41

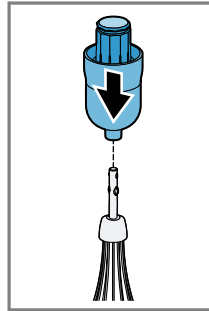

42

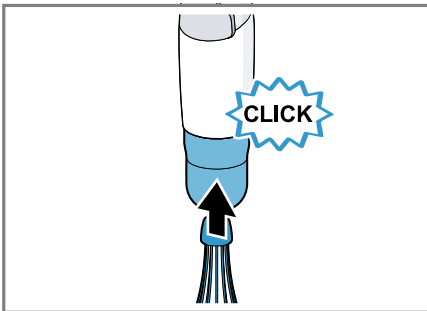
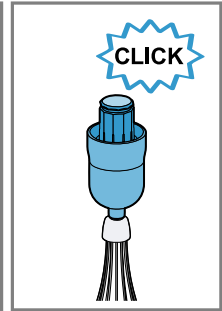

43

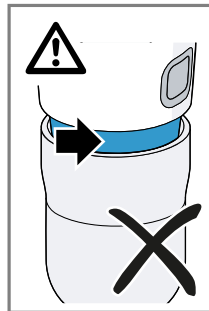

44

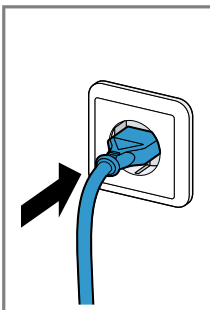
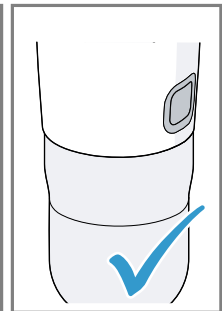

45

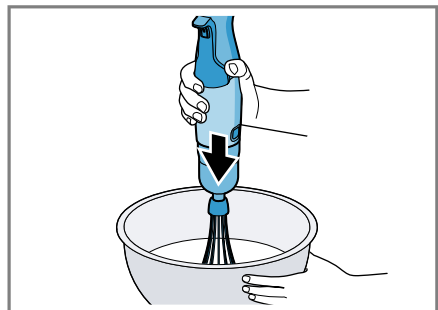

46

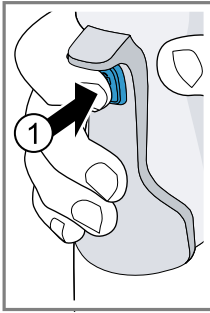

47

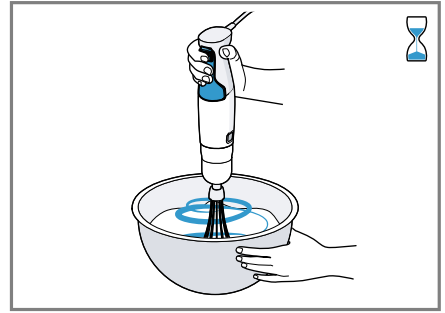
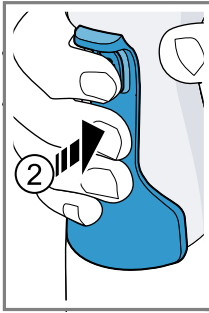

48

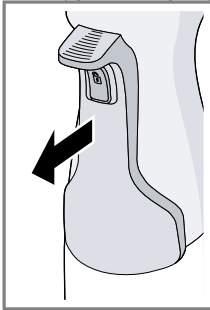



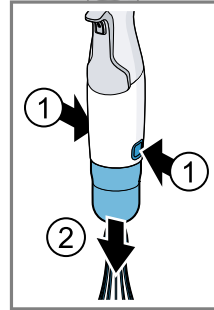
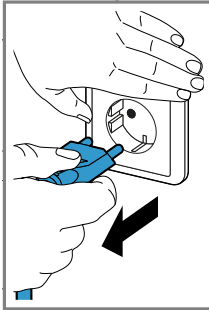



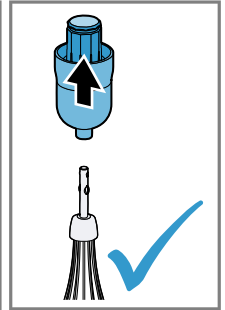

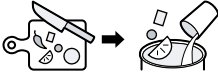



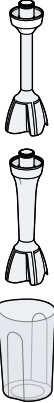





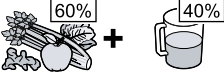









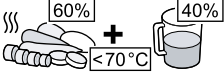

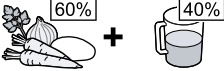





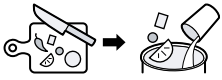





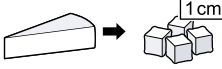







49

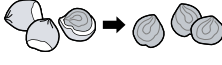









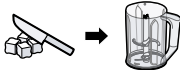

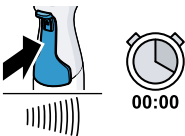
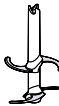

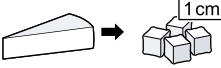









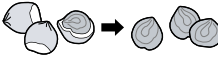
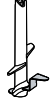





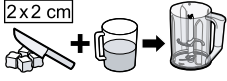

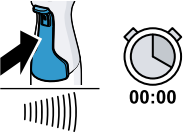
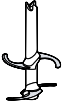

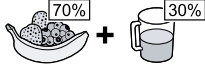

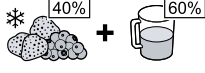
50

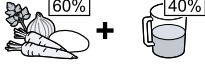

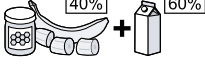

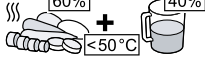

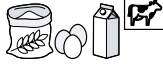



					
			200 - 500 g	40 - 60 s	
			200 - 500 g	60 - 90 s	
			200 - 500 g	60 - 90 s	
			200 - 500 g	60 - 90 s	
			1 x 	60 - 120 s	
			200 - 500 g	40 - 60 s	
			200 - 500 g	60 - 90 s	

				
			50 - 100 g	(5 - 10) x 1 s
			50 - 100 g	10 - 30 s
			5 - 20 x 	(3 - 8) x 1 s
			50 - 100 g	(3 - 8) x 1 s
			5 - 15 g	5 - 20 s
			50 - 150 g	5 - 30 s
			150 g	<ul style="list-style-type: none"> ● L 7 - 10 s
			<ul style="list-style-type: none"> ● M 16 - 20 s ● S 20 - 30 s 	
			100 - 300 g	20 - 180 s
		1 - 3 x 	40 - 120 s	
		50 - 150 g	60 - 120 s	

				
			50 - 200 g	10 - 20 s
			50 - 200 g	20 - 40 s
			5 - 30 x 	3 - 15 s
			50 - 250 g	(3 - 8) x 1 s
			5 - 30 g	5 - 15 s
			50 - 400 g	5 - 45 s
			150 g	<ul style="list-style-type: none"> ● L 7 - 10 s ● M 16 - 20 s ● S 20 - 30 s
			(3 - 12) x 10 g	5 - 10 s

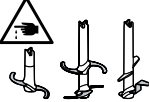
				
			200 - 1000 g	45 - 90 s
			200 - 1000 g	60 - 90 s
			200 - 1300 g	60 - 90 s
			200 - 1300 g	45 - 60 s
			200 - 1300 g	30 - 60 s
			200 - 1000 g	30 - 90 s
			200 - 1000 g	30 - 60 s

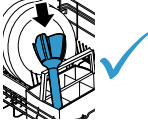
					
	✓	✗	✗	✗	✗
	✓	✓	✓	✗	✗
	✗	✗	✓	✗	✓
	✓	✓	✓	✓	✓
	✓	✓	✓	✓	

Sicherheit

- Lesen Sie diese Anleitung sorgfältig.
- Bewahren Sie die Anleitung sowie die Produktinformationen für einen späteren Gebrauch oder Nachbesitzer auf.

Verwenden Sie das Gerät nur:

- mit Originalteilen und -zubehör.
- zum Zerkleinern, Hacken, Mixen, Pürieren und Emulgieren von flüssigen oder halbfesten Lebensmitteln.
- für haushaltsübliche Verarbeitungsmengen und Verarbeitungszeiten.
- im privaten Haushalt und in geschlossenen Räumen des häuslichen Umfelds bei Raumtemperatur.
- bis zu einer Höhe von 2000 m über dem Meeresspiegel.

Das Gerät muss nach jedem Gebrauch, bei nicht vorhandener Aufsicht, vor dem Zusammenbau, Auseinandernehmen oder Reinigen und im Fehlerfall stets vom Netz getrennt werden.

Dieses Gerät kann von Personen mit reduzierten physischen, sensorischen oder mentalen Fähigkeiten oder Mangel an Erfahrung und/oder Wissen benutzt werden, wenn sie beaufsichtigt oder bezüglich des sicheren Gebrauchs des Geräts unterwiesen wurden und die daraus resultierenden Gefahren verstanden haben.

Kinder dürfen nicht mit dem Gerät spielen.

Reinigung und Benutzerwartung dürfen nicht durch Kinder durchgeführt werden.

Das Gerät darf nicht von Kindern benutzt werden. Kinder vom Gerät und der Netzanschlussleitung fernhalten.

- ▶ Das Gerät nur gemäß den Angaben auf dem Typenschild anschließen und betreiben.
- ▶ Wenn die Netzanschlussleitung dieses Geräts beschädigt wird, muss sie durch den Hersteller oder seinen Kundendienst oder eine ähnlich qualifizierte Person ersetzt werden, um Gefährdungen zu vermeiden.
- ▶ Nie das Gerät oder die Netzanschlussleitung in Wasser tauchen oder in den Geschirrspüler geben.
- ▶ Mixfuß maximal bis zur Markierung „max“ in das Mixgut eintauchen.
- ▶ Nie das Gerät weiter verwenden, wenn es in Wasser oder eine andere Flüssigkeit gefallen ist.
- ▶ Nie das Gerät mit feuchten Händen benutzen.

- ▶ Nie ein beschädigtes Gerät betreiben.
- ▶ Nie die Netzanschlussleitung mit heißen Teilen in Kontakt bringen oder über scharfe Kanten ziehen.
- ▶ Nie das Gerät auf oder in die Nähe heißer Oberflächen stellen.
- ▶ Nach dem Ausschalten den vollständigen Stillstand des Antriebs abwarten.
- ▶ Die Hände, das Haar, die Kleidung und andere Utensilien von rotierenden Teilen fernhalten.
- ▶ Das Zubehör nur bei Stillstand des Antriebs und ausgestecktem Gerät aufsetzen und abnehmen.
- ▶ Das Zubehör nur im komplett zusammengebauten Zustand verwenden.
- ▶ Nie die Klingen mit bloßen Händen berühren.
- ▶ Vorsicht beim Hantieren mit scharfen Schneidmessern, beim Leeren des Behälters und beim Reinigen.
- ▶ Beim Verarbeiten von heißen Lebensmitteln vorsichtig sein.
- ▶ Kochende Lebensmittel vor der Verarbeitung auf 70 °C oder weniger abkühlen lassen.
- ▶ Die Reinigungshinweise beachten.
- ▶ Oberflächen, die mit Nahrungsmitteln in Berührung kommen, vor jedem Gebrauch reinigen.

Sachschäden vermeiden

- ▶ Das Gerät nie im Leerlauf betreiben.
- ▶ Nie den Mixbecher in der Mikrowelle oder im Backofen verwenden.
- ▶ Nie die Getriebeaufsätze in Flüssigkeiten tauchen und nie in der Spülmaschine reinigen.
- ▶ Nie den Behälter des Zerkleinerers in der Mikrowelle oder im Backofen verwenden.
- ▶ Nie den Mixfuß oder den Schneebesen im Behälter des Zerkleinerers verwenden.
- ▶ Das Grundgerät hörbar und vollständig am Mixfuß oder am Zubehör einrasten.
- ▶ Harte Bestandteile von Lebensmitteln vor der Verarbeitung entfernen, z. B. Knorpel, Knochen, Sehnen oder Kerne von Steinobst.

Übersicht

→ Abb. **1**

A	Schneebesen ¹
B	Universalzerkleinerer ¹
C	Zerkleinerer/Mixer ¹
1	Einschaltsperr
2	Bedienhebel
3	Entriegelungstasten
4	Mixfuß ¹
5	Kunststoff Mixbecher
6	Getriebeaufsatz für den Schneebesen
7	Getriebeaufsatz
8	Universalmesser
9	Eis-Crush-Messer ¹
10	Behälter

¹ Je nach Modell

Hinweise

- Die maximale Verarbeitungsmenge im Kunststoff Mixbecher beträgt 500 ml. Die Gesamtskala auf dem Mixbecher dient nur zum Abmessen.
- Wenn ein Zubehör nicht im Lieferumfang enthalten ist, können Sie es über den Kundendienst bestellen.
- Ein zusätzlicher Universalzerkleinerer kann über den Kundendienst bestellt werden. Bestellnummern:
 - CNHR37: 0012042772
 - CNHR36C: 0012043110Mit dem Universalzerkleinerer nutzen Sie die volle Leistung des Geräts, wenn Sie die Honig-Apfel-Mischung zubereiten und die Rezeptvorgaben in der Gebrauchsanleitung des Universalzerkleinerers einhalten.

Bedienelemente

Bedienhebel mit Einschaltsperr

Mit dem Bedienhebel können Sie die Drehzahl Ihres Geräts stufenlos regulieren. Um das Gerät einzuschalten, zuerst die Einschaltsperr drücken und dann den Bedienhebel drücken. Je stärker der Bedienhebel gedrückt wird, desto höher ist die Drehzahl des Motors.

Hinweis: Das Gerät bleibt eingeschaltet, solange der Bedienhebel gedrückt wird.

→ Abb. **2**

Mixfuß

Der Mixfuß eignet sich für folgende Anwendungen:

- Getränke mixen
- Pfannkuchenteig, Mayonnaise, Saucen und Babynahrung zubereiten
- Gekochte Lebensmittel pürieren, z. B. Obst, Gemüse, Suppen

Hinweis: Der Mixfuß ist nicht geeignet für die Zubereitung von Pürees, die allein aus Kartoffeln oder Lebensmitteln ähnlicher Konsistenz bestehen.

Lebensmittel mit dem Mixfuß verarbeiten

Hinweise

- Feste Lebensmittel vor der Verarbeitung zerkleinern und weichkochen, z. B. Äpfel, Kartoffeln oder Fleisch.

- Zum Zerkleinern von rohen Lebensmitteln ohne Flüssigkeitszugabe, wie z. B. Zwiebeln, Knoblauch oder Kräuter, den Universalzerkleinerer verwenden.
- Bevor Sie die Lebensmittel in einem Kochtopf verarbeiten, nehmen Sie den Topf von der Kochstelle.

→ Abb. **3 - 11**

Beispielrezept Mayonnaise

- 1 Ei (Eigelb und Eiweiß)
- 1 EL Senf
- 1 EL Zitronensaft oder Essig
- 200-250 ml Öl
- Salz und Pfeffer nach Belieben

Mayonnaise zubereiten

Hinweise

- Mayonnaise kann mit dem Mixfuß nur aus ganzen Eiern (Eiweiß und Eigelb) zubereitet werden.
- Wenn Sie Mayonnaise zubereiten, verhindert Luft unter dem Mixfuß eine gute Bindung. Um ein optimales Ergebnis zu erreichen, lassen Sie die Luft entweichen, bevor Sie mixen.

→ Abb. **12 - 16**

Universalzerkleinerer

Der Universalzerkleinerer ist geeignet zum Zerkleinern von Lebensmitteln, z. B. Fleisch, Hartkäse, Zwiebeln, Knoblauch, Obst, Gemüse, Kräuter, Nüsse oder Mandeln.

Hinweis: Der Universalzerkleinerer ist nicht geeignet zum Zerkleinern von sehr harten Lebensmitteln, z. B. Kaffeebohnen, Muskatnüssen, Rettich oder gefrorenen Lebensmitteln, z. B. Obst oder Eiswürfel.

Universalzerkleinerer verwenden

→ Abb. **17 - 28**

Zerkleinerer/Mixer

Der Zerkleinerer/Mixer ist geeignet:

- zum Zerkleinern von Lebensmitteln, z. B. Fleisch, Hartkäse, Zwiebeln, Knoblauch, Obst, Gemüse, Kräuter, Nüsse oder Mandeln.
- zum Mixen und Pürieren.
- zum Zubereiten von Pfannkuchenteigen, Aufstrichen, Saucen, Smoothies und Shakes.

Hinweise

- Der Zerkleinerer/Mixer ist nicht geeignet zum Zerkleinern von sehr harten Lebensmitteln, z. B. Kaffeebohnen, Muskatnüssen, Rettich.
- Eiswürfel nur mit dem Eis-Crush-Messer verarbeiten.
- Feste Lebensmittel mit ausreichend Flüssigkeit mischen.

Zerkleinerer/Mixer verwenden→ Abb. **29** - **40****Schneebeesen**

Der Schneebeesen ist geeignet zum Aufschlagen von Schlagsahne, Eischnee oder Milchschaum und zur Zubereitung von Saucen oder Desserts.

Empfehlungen für optimale Ergebnisse:

- Sahne mit min. 30 % Fettgehalt und 4-8 °C verwenden
- Milch mit hohem Proteingehalt und max. 8 °C verwenden
- Sahne oder Eischnee in einem weiten Gefäß aufschlagen

Hinweis: Um Spritzer zu vermeiden, den Schneebeesen in tiefen Behältern verwenden.

Schneebeesen verwenden→ Abb. **41** - **50****Anwendungsbeispiele**

Die Angaben und Werte in den Tabellen beachten.

Mixfuß

Lassen Sie das Gerät nach jedem Betriebszyklus auf Raumtemperatur abkühlen.

→ Abb. **51****Universalzerkleinerer und Schneebeesen**→ Abb. **52****Zerkleinerer/Mixer**

Lassen Sie das Gerät nach jedem Betriebszyklus auf Raumtemperatur abkühlen.

→ Abb. **53**→ Abb. **54****Reinigungsübersicht**

Reinigen Sie nach dem Gebrauch sofort alle Teile, damit die Rückstände nicht antrocknen.

Die einzelnen Teile reinigen, wie in der Tabelle angegeben.

→ Abb. **55****Störungen beheben****Gerät schaltet während der Verarbeitung ab (nur Modelle mit 800-1200 W).**

Die Überlastsicherung ist aktiviert.

- ▶ Den Netzstecker ziehen und das Gerät ca. 1 Stunde abkühlen lassen, um die Überlastsicherung zu deaktivieren.

Hinweis: Sollte sich die Störung nicht beseitigen lassen, wenden Sie sich bitte an den Kundendienst.

Altgerät entsorgen

- ▶ Das Gerät umweltgerecht entsorgen. Informationen über aktuelle Entsorgungswege erhalten Sie bei Ihrem Fachhändler sowie Ihrer Gemeinde- oder Stadtverwaltung.



Dieses Gerät ist entsprechend der europäischen Richtlinie 2012/19/EU über Elektro- und Elektronikaltgeräte (waste electrical and electronic equipment – WEEE) gekennzeichnet.

Die Richtlinie gibt den Rahmen für eine EU-weit gültige Rücknahme und Verwertung der Altgeräte vor.

Kundendienst

Detaillierte Informationen über die Garantiedauer und die Garantiebedingungen in Ihrem Land erhalten Sie über den QR-Code auf dem beiliegenden Dokument zu den Servicekontakten und Garantiebedingungen, bei unserem Kundendienst, Ihrem Händler oder auf unserer Website.

Die Kontaktdaten des Kundendienstes finden Sie über den QR-Code auf dem beiliegenden Dokument zu den Servicekontakten und Garantiebedingungen oder auf unserer Website.

de Kundendienst

Die Informationen gemäß Verordnung (EU) 2023/826 finden Sie online unter www.bosch-home.com auf der Produktseite und der Serviceseite Ihres Geräts bei den Gebrauchsanleitungen und zusätzlichen Dokumenten.

Safety

- Read this instruction manual carefully.
- Keep the instruction manual and the product information safe for future reference or for the next owner.

Only use this appliance:

- with genuine parts and accessories.
- for cutting up, chopping, mixing, puréeing and emulsifying liquid or semi-solid food.
- for normal processing quantities and for normal processing times for domestic use.
- in private households and in enclosed spaces in a domestic environment at room temperature.
- up to an altitude of max. 2000 m above sea level.

The appliance must always be disconnected from the mains after each use, whenever it is left unattended, prior to assembly, disassembly or cleaning and in the event of an error.

This appliance can be used by persons with reduced physical, sensory or mental capabilities or a lack of experience and/or knowledge if they have been given supervision or instruction concerning use of the appliance in a safe way and if they understand the hazards involved.

Do not let children play with the appliance.

Cleaning and user maintenance must not be performed by children.

The appliance must not be used by children. Keep children away from the appliance and power cord.

- ▶ Connect and operate the appliance only in accordance with the specifications on the rating plate.
- ▶ If the power cord of this appliance is damaged, it must be replaced by the manufacturer, the manufacturer's Customer Service or a similarly qualified person in order to prevent any risk.
- ▶ Never immerse the appliance or the power cord in water or clean in the dishwasher.
- ▶ Only immerse the blender foot into the ingredients as far as the "max" marking.
- ▶ Never use the appliance further if it has fallen into water or any other liquid.
- ▶ Do not use the appliance with damp hands.
- ▶ Never operate a damaged appliance.

- ▶ Never let the power cord come into contact with hot parts or be dragged over sharp edges.
- ▶ Never place the appliance on or near hot surfaces.
- ▶ After switching off, wait until the drive has come to a complete standstill.
- ▶ Keep hands, hair, clothing and utensils away from rotating parts.
- ▶ Only attach and remove accessories once the drive has stopped and the appliance has been unplugged.
- ▶ Only use the accessories once fully assembled.
- ▶ Never touch the edges of the blades with bare hands.
- ▶ Care should be taken when handling sharp blades, emptying the container and during cleaning.
- ▶ Be careful when processing hot food.
- ▶ Leave boiling food to cool down to at least 70 °C before processing.
- ▶ Follow the cleaning instructions.
- ▶ Clean surfaces which come in contact with food before each use.

Avoiding material damage

- ▶ Do not operate the appliance at no-load.
- ▶ Never use the blender jug in the microwave or oven.
- ▶ Never immerse the gear attachments in liquids and do not clean in the dishwasher.
- ▶ Never use the chopper container in the microwave or oven.
- ▶ Never use the blender foot or the whisk in the chopper container.
- ▶ Place the main unit fully on the blender foot or accessory and lock into position with a click.
- ▶ Remove hard pieces of food before processing, e.g. gristle, bones, sinews or stones from stone fruit.

Overview

→ Fig. 1

A	Whisk ¹
B	Chopper ¹
C	Chopper/blender ¹

1	Switch-on lock
2	Control lever
3	Release buttons
4	Blender foot ¹
5	Plastic blender jug
6	Gear attachment for the whisk
7	Gear attachment
8	Universal blade
9	Ice crusher blade ¹
10	Container

Notes

- The maximum quantity that can be processed in the plastic blender jug is 500 ml. The full scale on the blender jug is only intended for measuring.
- If an accessory is not included in the scope of supply, it can be ordered from customer service.
- An additional chopper can be ordered from customer service. Order numbers:
 - CNHR37: 0012042772
 - CNHR36C: 0012043110

¹ Depending on the model

With the chopper use the appliance at full power when making the honey and apple mixture and follow the recipe in the instruction manual for the chopper.

Controls

Control lever with switch-on lock

You can use the control lever for stepless control of the speed of your appliance. To switch on the appliance, first press the switch-on lock and then the control lever. The more firmly the control lever is pressed, the higher the speed of the motor.

Note: The appliance remains switched on as long as the control lever is pressed.

→ Fig. 2

Blender foot

The blender foot is suitable for the following purposes:

- Making drinks
- Making pancake batter, mayonnaise, sauces and baby food
- Puréeing cooked food, e.g. fruit, vegetables, soup

Note: The blender foot is not suitable for preparing purées consisting solely of potatoes or foods with a similar consistency.

Processing food with the blender foot

Notes

- Solid foods should always be cut up and cooked until soft before processing, e.g. apples, potatoes or meat.
- Use the chopper for cutting up raw food without adding liquid, e.g. onions, garlic or herbs.
- Before processing the food in a pan, take the pan off the heat.

→ Fig. 3 - 11

Sample recipe Mayonnaise

- 1 egg (egg yolk and egg white)
- 1 tbsp mustard
- 1 tbsp lemon juice or vinegar
- 200-250 ml oil
- Salt and pepper to taste

Making mayonnaise

Notes

- When using the blender foot, mayonnaise can only be made with whole eggs (egg white and egg yolk).

- When making mayonnaise, air underneath the blender foot prevents the ingredients blending together well. For optimum results, let the air escape before mixing.

→ Fig. 12 - 16

Chopper

The chopper is suitable for cutting up food, e.g. meat, hard cheese, onions, garlic, fruit, vegetables, herbs, nuts or almonds.

Note: The chopper is not suitable for cutting up very hard food, e.g. coffee beans, nutmegs, radishes or frozen food, e.g. fruit or ice cubes.

Using the chopper

→ Fig. 17 - 28

Chopper/blender

The chopper/blender is suitable:

- for cutting up food, e.g. meat, hard cheese, onions, garlic, fruit, vegetables, herbs, nuts or almonds.
- for blending and puréeing.
- for making pancake batter, spreads, sauces, smoothies and shakes.

Notes

- The chopper/blender is not suitable for cutting up very hard ingredients, e.g. coffee beans, nutmegs, radishes.
- Only process ice cubes with the ice crusher blade.
- Use sufficient liquid when mixing solid food.

Using the chopper/blender

→ Fig. 29 - 40

Whisk

The whisk is suitable for whipping cream, beating egg whites or milk froth and for making sauces or desserts.

Recommendations for optimum results:

- Use cream with a minimum fat content of 30% and a temperature of 4-8 °C
- Use milk with a high protein content and a temperature of max. 8 °C
- Whip cream or beat egg whites in a wide jug

Note: To prevent splashing, use deep containers with the whisk.

Using the whisk

→ Fig. 41 - 50

Application examples

Observe the information and values in the tables.

Blender foot

After each operating cycle let the appliance cool down to room temperature.

→ Fig. 51

Chopper and whisk

→ Fig. 52

Chopper/blender

After each operating cycle let the appliance cool down to room temperature.

→ Fig. 53

→ Fig. 54

Overview of cleaning

Clean all parts immediately after use so that residues do not dry on.

Clean the individual parts as indicated in the table.

→ Fig. 55

Troubleshooting

Appliance switches off during processing (800 W – 1200 W models only).

The overload protection feature has been activated.

- ▶ Remove the mains plug and leave the appliance to cool down for approx. 1 hour to deactivate the overload protection device.

Note: If the fault cannot be eliminated, please contact customer service.

Disposing of old appliance

- ▶ Dispose of the appliance in an environmentally friendly manner. Information about current disposal methods are available from your specialist dealer or local authority.



This appliance is labelled in accordance with European Directive 2012/19/EU concerning used electrical and electronic appliances (waste

electrical and electronic equipment - WEEE).

The guideline determines the framework for the return and recycling of used appliances as applicable throughout the EU.

Customer Service

Detailed information about the warranty period and the warranty conditions in your country is available via the QR code on the enclosed document on service contacts and warranty conditions, from our customer service or on our website.

You can find the contact details for our customer service via the QR code on the enclosed document on service contacts and warranty conditions or on our website.

You can find the information required as per Regulation (EU) 2023/826 online at www.bosch-home.com on the product and service pages for your appliance, in the area of user manuals and additional documents.

Sécurité

- Lisez attentivement cette notice.
- Conservez la notice ainsi que les informations produites en vue d'une réutilisation ultérieure ou pour un futur nouveau propriétaire.

Utilisez l'appareil uniquement :

- avec des pièces et accessoires d'origine.
- pour broyer, hacher, mixer, réduire en purée et émulsionner des produits alimentaires liquides ou mi-ferme.
- pour les quantités de préparation et durées de traitement habituelles pour un ménage.
- pour un usage domestique privé et dans les pièces fermées d'un domicile, à la température ambiante.
- jusqu'à une altitude maximale de 2000 m au-dessus du niveau de la mer.

L'appareil doit toujours être débranché du secteur, après chaque utilisation, lorsqu'il n'est pas sous surveillance, lorsqu'il doit être monté ou démonté, avant de le nettoyer et en cas de panne.

Cet appareil peut être utilisé par des personnes aux capacités physiques, sensorielles ou mentales réduites ou des personnes inexpérimentées, à condition qu'elles soient surveillées ou qu'elles aient été informées de l'utilisation de l'appareil et qu'elles comprennent les risques inhérents à son usage.

Les enfants ne sont pas autorisés à jouer avec l'appareil.

Le nettoyage et l'entretien de l'appareil ne doivent pas être effectués par des enfants.

L'appareil ne doit pas être utilisé par des enfants. Les enfants doivent être tenus à distance de l'appareil et du cordon d'alimentation secteur.

- ▶ Pour le raccordement et l'utilisation de l'appareil, respectez impérativement les indications figurant sur la plaque signalétique.
- ▶ Afin d'écartier tout danger quand le cordon d'alimentation secteur de cet appareil est endommagé, seul le fabricant ou son service après-vente ou toute autre personne de qualification équivalente est habilitée à le remplacer.
- ▶ Ne jamais plonger l'appareil ou le cordon d'alimentation secteur dans l'eau et ne pas les mettre au lave-vaisselle.
- ▶ Plonger le pied mixeur dans les aliments à mixer uniquement jusqu'au repère « max ».

- ▶ Ne jamais utiliser l'appareil si celui-ci est tombé dans de l'eau ou dans un autre liquide.
- ▶ N'utilisez pas l'appareil avec les mains humides.
- ▶ Ne jamais utiliser un appareil endommagé.
- ▶ Ne jamais mettre en contact le cordon d'alimentation secteur avec des pièces chaudes et ne pas le tirer sur des arêtes vives.
- ▶ Ne jamais poser l'appareil sur des surfaces chaudes ou à proximité de celles-ci.
- ▶ Après l'arrêt, attendez que l'entraînement s'arrête complètement.
- ▶ Tenir les mains, les cheveux, les vêtements et autres ustensiles à distance des pièces en rotation.
- ▶ Mettre en place et retirer l'accessoire uniquement après immobilisation de l'entraînement et débranchement de l'appareil.
- ▶ Toujours assembler complètement l'accessoire avant de l'utiliser.
- ▶ Ne jamais toucher le tranchant des lames à mains nues.
- ▶ Prudence lors du maniement de lames tranchantes, du vidage du bol ainsi que du nettoyage.
- ▶ Faire preuve de prudence lors de la transformation d'aliments chauds.
- ▶ Laisser refroidir à 70 °C ou moins les aliments ayant bouilli avant de les mixer.
- ▶ Respecter les consignes de nettoyage.
- ▶ Nettoyer les surfaces qui entrent en contact avec les denrées alimentaires avant chaque utilisation.

Prévenir les dégâts matériels

- ▶ Ne jamais faire tourner l'appareil à vide.
- ▶ Ne jamais utiliser le bol mixeur dans un four micro-ondes ou traditionnel.
- ▶ Ne jamais plonger les couvercles multiplicateurs dans des liquides ou les nettoyer au lave-vaisselle.
- ▶ Ne jamais mettre le hachoir au micro-ondes ou au four.
- ▶ Ne jamais utiliser le pied mixeur ou le fouet dans le récipient du hachoir.
- ▶ L'appareil de base s'enclenche complètement et de manière audible sur le pied mixeur ou l'accessoire.
- ▶ Retirer les parties dures des aliments avant le traitement, p. ex. cartilages, os, tendons ou noyaux de fruits.

Élimination de l'emballage

Les emballages sont écologiques et recyclables.

- ▶ Veuillez éliminer les pièces détachées après les avoir triées par matière.



Éliminez l'emballage en respectant l'environnement.

Aperçu

→ Fig. 1

A	Fouet ¹
B	Mini-hachoir ¹
C	Hachoir/mixeur ¹
1	Dispositif de verrouillage
2	Levier de commande
3	Touches de déverrouillage
4	Pied mixeur ¹
5	Bol mixeur en plastique
6	Couvercle démultiplicateur du fouet
7	Couvercle démultiplicateur
8	Lame universelle
9	Lame à broyer les glaçons ¹
10	Récipient

Remarques

- la quantité de traitement maximale dans le bol mixeur en plastique est de 500 ml. L'échelle totale sur le bol mixeur ne sert qu'à mesurer.
- Si un accessoire n'a pas été livré d'origine, vous pouvez le commander auprès du Service après-vente.
- Vous pouvez vous procurer un mini-hachoir supplémentaire par le biais du service après-vente. Références :
 - CNHR37: 0012042772
 - CNHR36C: 0012043110
 Avec le broyeur universel, vous profitez de toute la puissance de l'appareil lors de la préparation du mélange miel-pomme à condition de respecter les instructions de la recette figurant dans la notice d'utilisation du broyeur universel.

Éléments de commande

Levier de commande avec dispositif de verrouillage

Le levier de commande vous permet de régler la vitesse de votre appareil en continu. Pour allumer l'appareil, appuyer tout d'abord sur le dispositif de verrouillage, puis actionner le levier de commande. Plus le levier de commande est actionné fortement, plus la vitesse du moteur est élevée.

Remarque : L'appareil reste allumé tant que le levier de commande est maintenue enfoncé.

→ Fig. **2**

Pied mixeur

Le pied mixeur convient pour les applications suivantes :

- Mixer des boissons
- Préparer de la pâte à crêpes, de la mayonnaise, des sauces et de la nourriture pour bébés
- Réduire en purée les aliments cuits, p. ex. fruits, légumes, soupes

Remarque : Le pied mixeur n'est pas adapté pour la préparation de purées constituées uniquement de pommes de terre ou d'aliments de consistance similaire.

Transformer les aliments avec le pied mixeur

Remarques

- Couper en petits morceaux ou faire cuire les aliments durs tels que les pommes, les pommes de terre ou la viande avant de les mixer.
- Pour broyer les aliments crus sans ajouter d'eau (oignons, ail, herbes aromatiques), utiliser le mini-hachoir.
- Avant de mettre les aliments dans une casserole, retirez la casserole du foyer.

→ Fig. **3** - **11**

Exemple de recette de mayonnaise

- 1 œuf (jaune et blanc)
- 1 c. à s. de moutarde
- 1 c. à s. de jus de citron ou de vinaigre
- 200-250 ml d'huile
- Sel et poivre à convenance

Préparer une mayonnaise

Remarques

- La mayonnaise peut être préparée avec le pied mixeur uniquement à partir d'œufs entiers (blanc et jaune).
- Lorsque vous préparez la mayonnaise, l'air accumulé sous le pied mixeur empêche une bonne émulsion. Afin d'obte-

¹ Selon le modèle

fr Mini-hachoir

nir un résultat optimal, laissez l'air s'échapper avant de mixer.

→ Fig. **12** - **16**

Mini-hachoir

Le mini-hachoir convient pour broyer les aliments suivants : viande, fromage à pâte dure, oignons, ail, fruits, légumes, herbes aromatiques, noix ou amandes.

Remarque : Le mini-hachoir ne convient pas pour broyer les aliments très durs, p. ex. les grains de café, la noix de muscade, le raifort, les aliments surgelés (comme les fruits) ou des glaçons.

Utiliser le mini-hachoir

→ Fig. **17** - **28**

Hachoir/mixeur

Le hachoir/mixeur convient :

- pour broyer des aliments, p. ex viande, fromage à pâte dure, oignons, ail, fruits, légumes, herbes aromatiques, noix ou amandes.
- pour mixer et réduire en purée.
- pour préparer de la pâte à crêpes, des pâtes à tartiner, des sauces et des shakes.

Remarques

- Le hachoir/mixeur ne convient pas pour broyer les aliments très durs, p. ex. les grains de café, la noix de muscade, le raifort.
- Ne traiter les glaçons qu'avec la lame à broyer les glaçons.
- Mélanger les aliments durs avec suffisamment de liquide.

Utiliser le hachoir/mixeur

→ Fig. **29** - **40**

Fouet

Le fouet convient pour monter la crème chantilly, battre les blancs d'œuf en neige, faire mousser le lait et préparer des sauces et desserts.

Recommandations pour des résultats optimaux :

- Utiliser de la crème avec au moins 30 % de matières grasses et réfrigérée à 4-8 °C

- Utiliser du lait à haute teneur en protéines et à une température maximale de 8 °C
- Fouetter la crème ou le blanc d'œuf dans un grand bol

Remarque : Pour éviter les éclaboussures, utiliser le fouet dans des récipients profonds.

Utiliser le fouet

→ Fig. **41** - **50**

Exemples d'utilisations

Respecter les indications et valeurs indiquées dans les tableaux.

Pied mixeur

Après chaque utilisation, laisser refroidir l'appareil à température ambiante.

→ Fig. **51**

Mini-hachoir et fouet

→ Fig. **52**

Hachoir/mixeur

Après chaque utilisation, laisser refroidir l'appareil à température ambiante.

→ Fig. **53**

→ Fig. **54**

Guide de nettoyage

Après utilisation, nettoyer immédiatement toutes les pièces afin d'éviter que les résidus ne sèchent.

Nettoyer les différents composants comme indiqué dans le tableau.

→ Fig. **55**

Dépannage

L'appareil s'éteint pendant son utilisation. (modèles avec 800-1 200 W uniquement).

La protection anti-surcharge est activée.

- ▶ Débrancher la fiche secteur et laisser l'appareil refroidir pendant env. 1 heure, temps nécessaire au disjoncteur anti-surcharge pour se désactiver.

Remarque : Si vous n'arrivez pas à résoudre le dérangement, veuillez s.v.p. vous adresser à notre service après-vente.

Mettre au rebut un appareil usagé

- ▶ Éliminez l'appareil dans le respect de l'environnement.

Vous trouverez des informations sur les circuits actuels d'élimination auprès de votre revendeur spécialisé ou de l'administration de votre commune/ville.



Cet appareil est marqué selon la directive européenne 2012/19/UE relative aux appareils électriques et électroniques usagés (waste electrical and electronic equipment - WEEE).

La directive définit le cadre pour une reprise et une récupération des appareils usagés applicables dans les pays de la CE.

Service après-vente

Pour plus d'informations sur la durée et les conditions de la garantie dans votre pays, scannez le QR code figurant sur le document joint afin d'obtenir les coordonnées du service après-vente ainsi que les conditions de garantie, adressez-vous à notre service après-vente, votre revendeur ou consultez notre site web.

Vous trouverez les coordonnées du service après-vente en scannant le QR code figurant sur le document joint relatif aux coordonnées du service après-vente et aux conditions de garantie, ou sur notre site web.

Vous trouverez les informations relatives au règlement(EU) 2023/826 en ligne sous www.bosch-home.com sur la page produit et la page de service de votre appareil dans les notices d'utilisation et les documents complémentaires.

Sicurezza

- Leggere attentamente le presenti istruzioni.
- Conservare le istruzioni e le informazioni sul prodotto per il successivo utilizzo o per il futuro proprietario.

Utilizzare l'apparecchio soltanto:

- con gli accessori e le parti originali.
- Per sminuzzare, tritare, frullare, passare ed emulsionare alimenti liquidi o semisolidi.
- per quantità e tempi di lavoro usuali nell'attività domestica.
- in case private e in locali chiusi in ambito domestico a temperatura ambiente;
- fino a un'altitudine di massimo 2000 m sul livello del mare.

L'apparecchio deve essere sempre scollegato dalla corrente elettrica dopo ogni utilizzo, se lasciato incustodito, prima del montaggio, dello smontaggio, della pulizia e in caso di guasti.

Questo apparecchio può essere usato da persone con ridotte facoltà psichiche, sensoriali o mentali o con conoscenze e/o esperienza insufficienti, purché siano sotto il controllo di persone adulte o siano stati istruiti sull'uso sicuro dell'apparecchio e abbiano compreso i pericoli connessi all'uso dello stesso.

I bambini non devono giocare con l'apparecchio.

Ai bambini è vietato eseguire la pulizia e manutenzione di competenza dell'utente.

L'uso di questo apparecchio è vietato ai bambini. Tenere i bambini lontani dall'apparecchio e dal cavo di alimentazione.

- ▶ Collegare e utilizzare l'apparecchio solo in conformità con i dati indicati sulla targhetta identificativa.
- ▶ Al fine di evitare pericoli, se il cavo di alimentazione di questo apparecchio subisce danni deve essere sostituito dal produttore, dal suo servizio di assistenza clienti o da persona in possesso di simile qualifica.
- ▶ Non immergere mai l'apparecchio o il cavo di alimentazione nell'acqua e non metterli in lavastoviglie.
- ▶ Immergere il piede frullatore nell'alimento fino alla tacca "max".
- ▶ Smettere subito di utilizzare l'apparecchio se cade in acqua o altri liquidi.
- ▶ Non usare mai l'apparecchio con le mani bagnate.
- ▶ Non azionare mai un apparecchio danneggiato.

- ▶ Non mettere mai il cavo di collegamento di rete a contatto con componenti caldi né tirarlo su spigoli vivi.
- ▶ Non disporre mai l'apparecchio sopra oppure in prossimità di superfici calde.
- ▶ Dopo lo spegnimento, attendere l'arresto completo dell'azionamento.
- ▶ Tenere lontano mani, capelli, abiti e altri utensili dalle parti rotanti.
- ▶ Applicare e rimuovere l'accessorio solo ad ingranaggio fermo ed apparecchio scollegato.
- ▶ Utilizzare l'accessorio soltanto in stato di completo assemblaggio.
- ▶ Non toccare mai le lame a mani nude.
- ▶ Prestare attenzione durante l'afferramento di lame appuntite, lo svuotamento del contenitore e la pulizia.
- ▶ Prestare attenzione durante la lavorazione di alimenti caldi.
- ▶ Prima della lavorazione, far raffreddare gli alimenti cotti a una temperatura di 70 °C o inferiore.
- ▶ Attenersi alle istruzioni per la pulizia.
- ▶ Pulire le superfici che vengono a contatto con gli alimenti prima di ogni utilizzo.

Prevenzione di danni materiali

- ▶ Non mettere mai l'apparecchio in funzione a vuoto.
- ▶ Non utilizzare mai il bicchiere frullatore nel forno a microonde o nel forno.
- ▶ Non immergere mai gli innesti per corpo motore in liquidi né lavarli in lavastoviglie.
- ▶ Mai usare il contenitore del tritatutto nel forno a microonde o nel forno.
- ▶ Mai usare il piede frullatore o la frusta per montare nel contenitore del tritatutto.
- ▶ Innestare in modo udibile e completo l'apparecchio base al piede del frullatore o all'accessorio.
- ▶ Rimuovere le parti dure degli alimenti prima della lavorazione, ad es. cartilagini, ossa, tendini o noccioli della frutta.

Panoramica

→ Fig. 1

A	Frusta per montare ¹
B	Mini tritatutto ¹
C	Tritatutto/frullatore ¹
1	Blocco d'accensione
2	Leva di comando
3	Tasti di sblocco
4	Piede frullatore ¹
5	Bicchiere frullatore in plastica
6	Innesto per corpo motore per frusta per montare
7	Coperchio con innesto per corpo motore
8	Lama universale

¹ A seconda del modello

9 Lama tritaggiaccio¹

10 Recipiente

Note

- La quantità di lavorazione massima nel bicchiere frullatore in plastica è di 500 ml. La scala complessiva sul bicchiere frullatore serve solo per misurare.
- Se un accessorio non è fornito in dotazione, è possibile ordinarlo contattando il servizio assistenza.
- Un mini tritattutto aggiuntivo può essere ordinato attraverso il servizio di assistenza clienti. Numeri d'ordine:
 - CNHR37: 0012042772
 - CNHR36C: 0012043110

Con il mini tritattutto sfruttate la piena potenza dell'apparecchio preparando la miscela di miele e mele e osservando le indicazioni della ricetta nelle istruzioni per l'uso del mini tritattutto.

Elementi di comando

Leva di comando con blocco d'accensione

Con la leva di comando si può regolare in modo continuo la velocità dell'apparecchio. Per accendere l'apparecchio, prima premere il blocco d'accensione e poi premere la leva di comando. Più forte si preme la leva di comando, maggiore sarà la velocità del motore.

Nota: L'apparecchio rimane in funzione finché si mantiene premuta la leva di comando.

→ Fig. 2

Piede frullatore

Il piede frullatore è adatto alle seguenti applicazioni:

- frullare bevande
- preparare pancake, maionese, salse e alimenti per bambini
- passare alimenti cotti, ad es. frutta, verdura, zuppe

Nota: Il piede frullatore non è adatto per la preparazione di purè costituiti solo da patate o alimenti con simile consistenza.

Lavorazione degli alimenti con il piede frullatore

Note

- Sminuzzare ed ammorbidire gli alimenti solidi prima della lavorazione, ad es. mele, patate o carne.
- Per sminuzzare alimenti crudi senza aggiunta di liquido, quali ad es. cipolle, aglio o erbe aromatiche, utilizzare il mini tritattutto.
- Prima di lavorare gli alimenti in una pentola, spostarla dalla zona di cottura.

→ Fig. 3 - 11

Esempio di ricetta: maionese

- 1 uovo (albume e tuorlo)
- 1 cucchiaino di senape
- 1 cucchiaino di succo di limone o aceto
- 200-250 ml d'olio
- Sale e pepe a piacere

Preparazione della maionese

Note

- La maionese può essere preparata con il piede frullatore solo con uova intere (albume e tuorlo).
- Durante la preparazione, l'aria sotto il piede frullatore impedisce una buona amalgamazione. Per ottenere un ottimo risultato, far fuoriuscire l'aria prima di frullare.

→ Fig. 12 - 16

Mini tritattutto

Il mini tritattutto è adatto per sminuzzare alimenti, quali ad es. carne, formaggio stagionato, cipolle, aglio, frutta, verdura, erbe aromatiche, noci o mandorle.

Nota: Il mini tritattutto non è adatto per sminuzzare alimenti molto duri, ad es. chicchi di caffè, noce moscata, rafano o alimenti surgelati, ad es. frutta o cubetti di ghiaccio.

Utilizzo del mini tritattutto

→ Fig. 17 - 28

¹ A seconda del modello

Tritatutto/frullatore

Il tritatutto/frullatore è adatto:

- per sminuzzare alimenti, ad es. carne, formaggio stagionato, cipolle, aglio, frutta, verdura, erbe aromatiche, noci o mandorle.
- per mescolare e passare alimenti.
- per preparare impasti per crespelle, creme spalmabili, salse, smoothie e shake.

Note

- Il tritatutto/frullatore non è adatto per sminuzzare alimenti molto duri, ad es. chicchi di caffè, noce moscata, rafano.
- Lavorare i cubetti di ghiaccio solo con la lama rompighiaccio.
- Mescolare gli alimenti solidi utilizzando una quantità sufficiente di liquido.

Utilizzo del tritatutto/frullatore

→ Fig. **29** - **40**

Frusta per montare

La frusta per montare è adatta per montare panna, albumi d'uovo a neve o schiuma del latte e per la preparazione di salse o dessert.

Suggerimenti per risultati ottimali:

- Utilizzare panna con min. 30% di grasso e a 4-8 °C
- Utilizzare latte con elevato contenuto di proteine e a max 8 °C
- Montare la panna o gli albumi in un recipiente largo

Nota: Per prevenire schizzi, utilizzare la frusta in contenitori profondi.

Utilizzo della frusta per montare

→ Fig. **41** - **50**

Esempi d'impiego

Osservare le indicazioni e i valori contenuti nelle tabelle.

Piede frullatore

Far raffreddare l'apparecchio dopo ogni ciclo di utilizzo a temperatura ambiente.

→ Fig. **51**

Mini tritatutto e frusta per montare

→ Fig. **52**

Tritatutto/frullatore

Far raffreddare l'apparecchio dopo ogni ciclo di utilizzo a temperatura ambiente.

→ Fig. **53**

→ Fig. **54**

Panoramica per la pulizia

Pulire tutti i componenti subito dopo l'uso per prevenire l'essiccamento dei residui. Pulire i singoli componenti come indicato nella tabella.

→ Fig. **55**

Sistemazione guasti

L'apparecchio si spegne durante la lavorazione (solo modelli con 800-1200 W).

La sicurezza di sovraccarico si è attivata.

- ▶ Staccare la spina di alimentazione e lasciare raffreddare l'apparecchio per ca. 1 ora per disattivare la sicurezza di sovraccarico.

Nota: Se non fosse possibile eliminare il guasto, rivolgersi al servizio assistenza clienti.

Rottamazione di un apparecchio dismesso

- ▶ Smaltire l'apparecchio nel rispetto dell'ambiente.
Per informazioni sulle attuali procedure di smaltimento rivolgersi al rivenditore specializzato o al comune di competenza.



Questo apparecchio dispone di contrassegno ai sensi della direttiva europea 2012/19/UE in materia di apparecchi elettrici ed elettronici (waste electrical and electronic equipment - WEEE).

Questa direttiva definisce le norme per la raccolta e il riciclaggio degli apparecchi dismessi valide su tutto il territorio dell'Unione Europea.

Servizio di assistenza clienti

Informazioni dettagliate sulla durata e sulle condizioni di garanzia in ciascun Paese sono reperibili tramite il codice QR sul docu-

it Servizio di assistenza clienti

mento allegato relativo ai contatti di assistenza e alle condizioni di garanzia, presso il nostro servizio di assistenza clienti, il vostro rivenditore o sul nostro sito web.

I dati di contatto del servizio di assistenza clienti sono reperibili tramite il codice QR sul documento allegato relativo ai contatti di assistenza e alle condizioni di garanzia o sul nostro sito web.

Le informazioni conformi alla normativa (EU) 2023/826 sono disponibili online alla voce www.bosch-home.com nella pagina del prodotto e nella pagina di assistenza dell'apparecchio nelle istruzioni per l'uso e nei documenti aggiuntivi.

Veiligheid

- Lees deze gebruiksaanwijzing zorgvuldig door.
- Bewaar de gebruiksaanwijzing en de productinformatie voor later gebruik of voor volgende eigenaren.

Gebruik het apparaat uitsluitend:

- met originele onderdelen en accessoires.
- voor het fijnmaken, hakken, mixen, pureren en emulgeren van vloeibare of halfvaste levensmiddelen.
- voor verwerkingshoeveelheden en -tijden die gebruikelijk zijn in het huishouden.
- voor huishoudelijk gebruik en in gesloten ruimtes binnen de huiselijke omgeving bij kamertemperatuur.
- tot een hoogte van 2000 m boven zeeniveau.

Het apparaat moet na ieder gebruik, als er geen toezicht aanwezig is, voor de montage, demontage of reiniging en bij storingen altijd van het net worden gescheiden.

Dit apparaat mag door personen met verminderde lichamelijke, zintuiglijke of geestelijke vermogens of gebrek aan ervaring en/of kennis worden gebruikt indien dit onder toezicht gebeurt of indien zij over het veilige gebruik van het apparaat zijn geïnstrueerd en de hieruit voortvloeiende gevaren hebben begrepen.

Kinderen mogen niet met het apparaat spelen.

Reiniging en onderhoud door de gebruiker mogen niet worden uitgevoerd door kinderen.

Het apparaat mag niet door kinderen worden gebruikt. Kinderen uit de buurt van het apparaat en het aansluitsnoer houden.

- ▶ Het apparaat uitsluitend aansluiten en gebruiken volgens de gegevens op het typeplaatje.
- ▶ Als het netsnoer van dit apparaat beschadigd raakt, moet het ter vermindering van risico's worden vervangen door de fabrikant, de servicedienst of een andere gekwalificeerde persoon.
- ▶ Nooit het apparaat of het netsnoer in water dompelen of in de vaatwasser plaatsen.
- ▶ Mixervoet maximaal tot aan de markering 'max' in het mixgoed onderdompelen.
- ▶ Het apparaat nooit verder gebruiken als het in water of een ander vloeistof is gevallen.
- ▶ Het apparaat nooit met vochtige handen gebruiken.
- ▶ Nooit een beschadigd apparaat gebruiken.

nl Materiële schade voorkomen

- ▶ Nooit het aansluitsnoer met hete onderdelen in contact brengen of over scherpe randen trekken.
- ▶ Het apparaat nooit neerzetten op of in de buurt van hete oppervlakken.
- ▶ Wacht na het uitschakelen tot de aandrijving volledig stil staat.
- ▶ De handen, het haar, de kleding en andere voorwerpen uit de buurt van roterende delen houden.
- ▶ Het toebehoren alleen bij stilstand van de aandrijving en uit het stopcontact verwijderde stekker aanbrengen en verwijderen.
- ▶ Het toebehoren alleen in compleet gemonteerde toestand gebruiken.
- ▶ Nooit de lemmeten met blote handen aanraken.
- ▶ Wees voorzichtig bij het hanteren van scherpe snijmessen, het leegmaken van het reservoir en het reinigen.
- ▶ Wees voorzichtig bij het verwerken van hete levensmiddelen.
- ▶ Kokende levensmiddelen vóór verwerking tot 70 °C of minder laten afkoelen.
- ▶ De reinigingsinstructies in acht nemen.
- ▶ Oppervlakken die met voedingsmiddelen in contact komen, voor elk gebruik reinigen.

Materiële schade voorkomen

- ▶ Het apparaat nooit onbelast laten draaien.
- ▶ De mixkom nooit in de magnetron of bakoven gebruiken.
- ▶ De aandrijfhulpstukken nooit in vloeistoffen dompelen en nooit in de vaatwasser reinigen.
- ▶ Nooit het reservoir van de fijnmaker in de magnetron of bakoven gebruiken.
- ▶ Nooit de mixervoet of de garde in het reservoir van de fijnmaker gebruiken.
- ▶ Het basisapparaat hoorbaar en volledig aan de mixervoet of aan het toebehoren vastklikken.
- ▶ Harde ingrediënten van levensmiddelen vóór de verwerking verwijderen, bijv. kraakbeen, botjes, zenen of pitten van steenvruchten.

Overzicht

→ Fig. 1

A	Garde ¹
B	Universele fijnsnijder ¹
C	Fijnmaker/mixer ¹
1	Inschakelblokkering
2	Bedieningshendel
3	Ontgrendeltoetsen
4	Mixervoet ¹
5	Kunststof mengbeker
6	Aandrijvingsopzetstuk voor de garde
7	Aandrijvingsopzetstuk
8	Universeel mes
9	IJscrushmes ¹
10	Reservoir

Opmerkingen

- De maximale verwerkingshoeveelheid in de kunststof mengbeker bedraagt 500 ml. De gehele schaalverdeling op

¹ Afhankelijk van het model

de mengbeker is bedoeld voor het afmeten.

- Een accessoire dat niet standaard wordt meegeleverd, kunt u via de klantenservice bestellen.
- Bij de klantenservice kunt u tegen meerprijs een extra universele fijnsnijder bestellen. Bestelnummers:
 - CNHR37: 0012042772
 - CNHR36C: 0012043110

Met de universele fijnsnijder gebruikt u het volle vermogen van het apparaat als u het honing-appel-mengsel bereidt en zich houdt aan de receptvoorschriften in de gebruiksaanwijzing van de universele fijnsnijder.

Bedieningselementen

Bedieningshendel met inschakelblokkering

Met de bedieningshendel kunt u het toerental van uw apparaat traploos regelen.

Om het apparaat in te schakelen eerst de inschakelblokkering indrukken en dan de bedieningshendel indrukken. Hoe sterker de bedieningshendel wordt ingedrukt, des te hoger is het toerental van de motor.

Opmerking: Het apparaat blijft ingeschakeld zolang als de bedieningshendel wordt ingedrukt.

→ Fig. **2**

Mixervoet

De mixervoet is geschikt voor volgende toepassingen:

- Dranken mixen
- Pannenkoekendeeg, mayonaise, sauzen en babyvoeding bereiden
- Gekookte levensmiddelen pureren, bijv. fruit, groente, soepen

Opmerking: De mixervoet is niet geschikt voor de bereiding van puree die uitsluitend uit aardappels of levensmiddelen met een vergelijkbare consistentie bestaat.

Levensmiddelen met de mixervoet verwerken

Opmerkingen

- Harde levensmiddelen vóór verwerking altijd verkleinen en zacht koken, bijv. appels, aardappels of vlees.

- Voor het fijnsnijden van rauwe levensmiddelen waaraan u geen vloeistof toevoegt, bijv. uien, knoflook of kruiden, de universele fijnsnijder gebruiken.
- De kookpan van de kookplaat nemen voordat u de levensmiddelen in de pan verwerkt.

→ Fig. **3 - 11**

Voorbeeldrecept mayonaise

- 1 ei (eidooier en eiwit)
- 1 el mosterd
- 1 el citroensap of azijn
- 200-250 ml olie
- Zout en peper naar smaak

Mayonaise bereiden

Opmerkingen

- Met de mixervoet kan alleen mayonaise uit hele eieren (eiwit en eigeel) worden bereid.
- Als u mayonaise bereidt, voorkomt lucht onder de mixervoet een goede binding. Laat voor het mixen de lucht ontsnappen om een optimaal resultaat te bereiken.

→ Fig. **12 - 16**

Universele fijnsnijder

De universele fijnsnijder is geschikt voor het fijnmaken van levensmiddelen, bijv. vlees, harde kaas, uien, knoflook, fruit, groente, kruiden, noten of amandelen.

Opmerking: De universele fijnsnijder is niet geschikt voor het verkleinen van zeer harde levensmiddelen, zoals koffiebonen, muskaatnoten, rammenas of bevroren levensmiddelen zoals fruit of ijsblokjes.

Universele fijnsnijder gebruiken

→ Fig. **17 - 23**

Fijnmaker/mixer

De fijnmaker/mixer is geschikt:

- voor het fijnmaken van levensmiddelen, bijv. vlees, harde kaas, uien, knoflook, fruit, groente, kruiden, noten of amandelen.
- voor mixen en pureren.
- voor het bereiden van pannenkoekenbeslag, belegsel, sauzen, smoothies en shakes.

Opmerkingen

- De fijnmaker/mixer is niet geschikt voor het verkleinen van zeer harde levensmiddelen, zoals koffiebonen, muskaatnoten en rammenas.
- Ijsblokjes alleen met het ijscrushmes verwerken.
- Vaste levensmiddelen met voldoende vloeistof mengen.

Fijnmaker/mixer gebruiken

→ Fig. 29 - 40

Garde

De garde is geschikt voor het kloppen van slagroom, eiwit of melkschuim en voor het bereiden van sauzen of desserts.

Aanbevelingen voor optimale resultaten:

- Room met een vetgehalte van min. 30% en een temperatuur van 4-8 °C gebruiken
- Melk met een hoog proteïnegehalte en een temperatuur van max. 8 °C gebruiken
- Room of eiwit opkloppen in een grote kom

Opmerking: De garde in diepe reservoirs gebruiken om spatten te voorkomen.

Garde gebruiken

→ Fig. 41 - 50

Toepassingsvoorbeelden

De gegevens en waarden in de tabellen in acht nemen.

Mixervoet

Laat het apparaat na elke gebruikscyclus tot kamertemperatuur afkoelen.

→ Fig. 51

Universele fijnsnijder en garde

→ Fig. 52

Fijnmaker/mixer

Laat het apparaat na elke gebruikscyclus tot kamertemperatuur afkoelen.

→ Fig. 53

→ Fig. 54

Reinigingsoverzicht

Reinig direct na gebruik alle onderdelen reinigen om het vastkoeven van resten te voorkomen.

De afzonderlijke onderdelen reinigen zoals in de tabel is aangegeven.

→ Fig. 55

Storingen verhelpen

Het apparaat gaat tijdens de verwerking uit (alleen modellen met 800-1200 W).

De overbelastingsbeveiliging is geactiveerd.

- ▶ De stekker uit het stopcontact trekken en het apparaat ca. 1 uur laten afkoelen om de overbelastingsbeveiliging te deactiveren.

Opmerking: Neem contact op met de klantenservice als de storing niet kan worden verholpen.

Afvoeren van uw oude apparaat

- ▶ Voer het apparaat milieuvriendelijk af. Bij uw dealer en uw gemeente- of deelraadskantoor kunt u informatie verkrijgen over de actuele afvoermethoden.



Dit apparaat is gekenmerkt in overeenstemming met de Europese richtlijn 2012/19/EU betreffende afgedankte elektrische en elektronische apparatuur (waste electrical and electronic equipment - WEEE). De richtlijn geeft het kader aan voor de in de EU geldige terugneming en verwerking van oude apparaten.

Servicedienst

Gedetailleerde informatie over de garantietermijn en de garantievoorwaarden in uw land ontvangt u via de QR-code op het meegeleverde document over de servicecontacten en garantievoorwaarden, bij onze klantenservice, uw dealer of op onze website. De contactgegevens van de klantenservice vindt u via de QR-code op het meegeleverde document over de servicecontacten en garantievoorwaarden of op onze website. De informatie conform verordening (EU) 2023/826 vindt u online op www.bosch-home.com op de productpagina en de servicepagina van uw apparaat bij de ge-

bruiksaanwijzingen en aanvullende documenten.

Sikkerhed

- Læs denne vejledning omhyggeligt igennem.
- Opbevar vejledningen og produktinformationerne til senere brug, og giv dem videre til en senere ejer.

Anvend kun apparatet:

- med originale dele og tilbehør.
- til finhakning, hakning, blanding, purering og emulgering af flydende eller halvfaste fødevarer.
- til forarbejdningmængder og -tider, som er almindelige i husholdningen.
- ved stuetemperatur i privat husholdning og i lukkede rum i huslige omgivelser.
- Op til en højde på maksimalt 2000 m over havets overflade.

Strømforsyningen til apparatet altid afbrydes, når det har været anvendt, når det ikke er under opsyn, før apparatet samles, adskilles eller rengøres samt i tilfælde af fejl.

Dette apparat kan bruges af personer med begrænsede fysiske, sensoriske eller psykiske evner eller manglende erfaring og/eller viden, hvis de overvåges eller er blevet instrueret i en sikker brug af apparatet og har forstået de farer, der kan være forbundet med brugen af apparatet.

Børn må ikke bruge apparatet til leg.

Rengøring og brugervedligeholdelse må ikke udføres af børn.

Apparatet må ikke bruges af børn. Børn skal altid befinde sig på sikker afstand af apparatet og dets tilslutningsledning.

- ▶ Apparatet må kun tilsluttes og bruges iht. angivelserne på typeskiltet.
- ▶ Hvis nettilslutningsledningen til apparatet bliver beskadiget, skal den udskiftes af producenten, producentens kundeservice eller en lignende kvalificeret person for at undgå, at der opstår fare.
- ▶ Dyp aldrig apparatet eller nettilslutningsledningen i vand, og sæt det aldrig i opvaskemaskinen.
- ▶ Blenderfoden må maksimalt dyppes ned i fødevarerne indtil markeringen "max".
- ▶ Brug aldrig apparatet, hvis det kommer under vand eller en anden væske.
- ▶ Brug ikke apparatet med fugtige hænder.
- ▶ Brug aldrig et beskadiget apparat.

- ▶ Nettetilslutningsledningen må aldrig komme i kontakt med varme dele eller trækkes over skarpe kanter.
- ▶ Stil aldrig apparatet på eller i nærheden af varme overflader.
- ▶ Vent til drevet står helt stille, efter at apparatet er slukket.
- ▶ Hold hænder, hår, tøj og andre genstande væk fra roterende dele.
- ▶ Tilbehøret må kun sættes på og tages af, når drevet står stille, og apparatet er afbrudt fra strømmettet.
- ▶ Tilbehør må kun benyttes, når det er helt samlet.
- ▶ Berør aldrig knivklingerne med de bare fingre.
- ▶ Vær forsigtig, når skarpe skæreknive håndteres, beholderen tømmes og under rengøringen.
- ▶ Vær forsigtig ved forarbejdning af varme fødevarer.
- ▶ Lad kogende fødevarer afkøle til mindst 70 °C før forarbejdning.
- ▶ Følg anvisningerne om rengøring.
- ▶ Rengør overflader, som kommer i kontakt med fødevarer, før hver brug.

Forhindring af materielle skader

- ▶ Brug aldrig apparatet i tomgang.
- ▶ Blenderbægeret må aldrig komme i mikrobølgeovnen eller ovnen.
- ▶ Dyp aldrig drevpåsatserne i væske, og rengør dem aldrig i opvaskemaskinen.
- ▶ Anvend aldrig hakkerens beholder i mikrobølgeovnen eller i ovnen.
- ▶ Anvend aldrig blenderfoden eller piskeriset i hakkerens beholder.
- ▶ Motorenheden skal gå hørbart og fuldstændigt i indgreb i blenderfoden eller i tilbehøret.
- ▶ Fjerne hårde bestanddele af fødevarer, f.eks. brusk, knogler, sener eller kerner i stenfrugt, før forarbejdningen.

Oversigt

→ Fig. 1

A	Piskeris ¹
B	Minihakker ¹
C	Hakker/blender ¹
1	Kontaktspærre

2	Betjeningsarm
3	Sikkerhedstaster
4	Blenderfod ¹
5	Blenderbæger af plast
6	Drevpåsats til piskeriset
7	Drevpåsats
8	Universalkniv
9	Ice-Crush-kniv ¹
10	Beholder

Bemærkninger

- Den maksimale forarbejdningsmængde i blænderbægeret af plast er 500 ml. Den samlede skala på blenderbægeret anvendes kun til afmåling.
- Følger et tilbehør ikke med leveringen, kan det bestilles via kundeservice.
- En ekstra minihakker kan bestilles hos kundeservice. Bestillingsnumre:
 - CNHR37: 0012042772
 - CNHR36C: 0012043110
 Med minihakkeren kan apparatet udnyttes optimalt, når honning-/æbleblandingen tilberedes og opskriftens anvisning

¹ Afhængigt af model

ger i brugsanvisningen til minihakkeren følges.

Betjeningsselementer

Betjeningsarm med kontaktpærre

Apparatets hastighed kan reguleres trinløst med betjeningsarmen.

Tryk først på kontaktpærren, og tryk derefter på betjeningsarmen for at tænde apparatet. Jo kraftigere der trykkes på betjeningsarmen, desto højere er motorens hastighed.

Bemærk: Apparatet forbliver tændt, så længe der trykkes på betjeningsarmen.

→ Fig. 2

Blenderfod

Blenderfoden er egnet til følgende anvendelser:

- Blanding af drikke
- Tilberedning af pandekagedej, mayonnaise, sovs og babymad
- Purering af kogte fødevarer, f.eks. frugt, grønt, supper

Bemærk: Blenderfoden egner sig ikke til tilberedelse af puréer, som kun består af kartofler eller fødevarer med lignende konsistens.

Forarbejdning af fødevarer med blenderfoden

Bemærkninger

- Skær faste fødevarer, f.eks. æbler, kartofler og kød, i små stykker, og kog dem bløde, før de forarbejdes.
- Anvend minihakkeren til finhakning af rå fødevarer, f.eks. løg, hvidløg eller krydderurter, uden tilsætning af væske.
- Før fødevarerne forarbejdes i en gryde, skal gryden tages af kogezone.

→ Fig. 3 - 11

Opskriftseksempel mayonnaise

- 1 æg (æggeblomme og æggehvite)
- 1 spsk. sennep
- 1 spsk. citronsaft eller eddike
- 200-250 ml olie
- Salt og peber efter behag

Tilberedning af mayonnaise

Bemærkninger

- Mayonnaise kan kun tilberedes af hele æg (æggehvide og æggeblomme) med blenderfoden.
- Når der tilberedes mayonnaise, forhindrer luft under blenderfoden en god binding. Lad luften slippe væk, før der blandes, for at opnå et optimalt resultat.

→ Fig. 12 - 16

Minihakker

Minihakkeren er egnet til at småhakke fødevarer, f.eks. kød, hård ost, løg, hvidløg, frugt, grønt, krydderurter, nødder og mandler.

Bemærk: Minihakkeren er ikke egnet til at småhakke meget hårde fødevarer, f.eks. kaffebønner, muskatnødder, peberrod eller frosne fødevarer såsom frugt eller isterninger.

Anvendelse af minihakkeren

→ Fig. 17 - 28

Hakker/blender

Hakkeren/blenderen er egnet:

- til småhakning af fødevarer, f.eks. kød, hård ost, løg, hvidløg, frugt, grønt, krydderurter, nødder og mandler.
- til mixning og purering.
- til tilberedning af pandekagedeje, smørepålæg, sovs, smoothies og shakes.

Bemærkninger

- Hakkeren/blenderen er ikke egnet til at småhakke meget hårde fødevarer, f.eks. kaffebønner, muskatnødder og peberrod.
- Forarbejd kun isterninger med Ice-Crushkniven.
- Blend faste madvarer med tilstrækkelig meget væske.

Anvendelse af hakkeren/blenderen

→ Fig. 29 - 40

Piskeris

Piskeriset er egnet til at piske flødeskum, æggehviter eller mælkeskum og til at tilberede sovs eller desserter.

Anbefalinger til optimale resultater:

- Brug fløde med en fedtprocent på min. 30 % og en temperatur på 4-8 °C
- Brug mælk med et højt proteinindhold og en temperatur på maks. 8 °C
- Pisk fløde eller æggeghvider i en stor beholder

Bemærk: Anvend piskeriset i dybe beholdere for at undgå sprøjt.

Anvendelse af piskeriset

→ Fig. 41 - 50

Eksempler på brug

Vær opmærksom på angivelserne og værdsiderne i tabellerne.

Blenderfod

Lad apparatet køle af til stuetemperatur efter hver anvendelsescyklus.

→ Fig. 51

Minihakker og piskeris

→ Fig. 52

Hakker/blender

Lad apparatet køle af til stuetemperatur efter hver anvendelsescyklus.

→ Fig. 53

→ Fig. 54

Rengøringsoversigt

Rengør straks alle dele efter brug, så resterne ikke tørrer fast.

Rengør de enkelte dele som anført i tabellen.

→ Fig. 55

Afhjælpning af fejl

Apparatet slukker under forarbejdningen (kun modeller med 800-1200 W).

Overbelastningssikringen er aktiveret.

- ▶ Træk stikket ud, og lad apparatet afkøle i ca. 1 time for at deaktivere overbelastningssikringen.

Bemærk: Kan fejlen ikke afhjælpes, bedes du kontakte kundeservice.

Bortskaffelse af udtjent apparat

- ▶ Bortskaf apparatet miljørigtigt. Hvis der er tvivl om genbrugsordningerne, og om hvor genbrugspladserne er placeret, så kan forhandleren, kommunen eller de kommunale myndigheder kontaktes for at få yderligere information.



Dette apparat er klassificeret iht. det europæiske direktiv 2012/19/EU om affald af elektrisk- og elektronisk udstyr (waste electrical and electronic equipment - WEEE).

Dette direktiv angiver rammerne for indlevering og recycling af kasserede apparater gældende for hele EU.

Kundeservice

Der findes detaljerede oplysninger om garantiperiode og garantibetingelser for det aktuelle land via QR-koden på det medfølgende dokument om servicekontakter hos vores kundeservice, forhandleren eller på vores website.

Der findes kontaktdata til kundeservice via QR-koden på det medfølgende dokument om servicekontakter og garantibetingelser eller på vores website.

Oplysningerne om forordning (EU) 2023/826 findes online under www.bosch-home.com på produktsiden og servicesiden for apparatet under brugsanvisninger og andre dokumenter.

Sikkerhet

- Les nøye gjennom denne anvisningen.
- Oppbevar veiledningen og produktinformasjonen for senere bruk eller for en senere eier.

Apparatet må kun brukes:

- med originaldeler og -tilbehør.
- til kutting, hakking, miksing, mosing og emulgering av flytende eller halvfast matvarer.
- til mengder og arbeidstider som er vanlige i en normal husholdning.
- ved romtemperatur i private husholdninger og i lukkede rom hjemme.
- opp til høyde på maks 2000 m over havet.

Apparatet må alltid kobles fra nettet etter bruk, når det ikke er under tilsyn, før det settes sammen, tas fra hverandre eller rengjøres og ved feil.

Dette apparatet kan brukes av personer med reduserte fysiske, sensoriske eller mentale evner eller mangel på erfaring og/eller kunnskap dersom de er under oppsyn eller har fått opplæring i sikker bruk av apparatet og er informert om farene ved bruk av apparatet.

Barn må ikke få leke med apparatet.

Rengjøring og brukervedlikehold må ikke foretas av barn.

Apparatet må ikke brukes av barn. Barn må holdes borte fra apparatet og strømkabelen.

- ▶ Maskinen må kun tilkobles og brukes i henhold til angivelsene på typeskiltet.
- ▶ Dersom det oppstår skader på apparatets strømkabel, må den skiftes ut av produsenten, kundeservice eller av en annen kvalifisert person for å unngå at det oppstår fare.
- ▶ Dypp aldri apparatet eller strømkabelen i vann eller legg dem i oppvaskmaskinen.
- ▶ Mikserfoten må maks. senkes ned til "max"-merket i ingrediensene som skal mikses.
- ▶ Du må aldri fortsette å bruke apparatet dersom det har falt ned i vann eller annen væske.
- ▶ Du må aldri bruke maskinen med våte hender.
- ▶ Bruk aldri apparatet hvis det har skader.

- ▶ La aldri strømkabelen komme i kontakt med varme deler eller dra den over skarpe kanter.
- ▶ Apparatet må aldri plasseres på eller i nærheten av varme overflater.
- ▶ Etter at du har slått av apparatet, må du vente til drivverket er kommet helt til ro.
- ▶ Hold hender, hår, klær og andre gjenstander på avstand fra roterende deler.
- ▶ Tilbehøret må kun settes på og tas av når drevet og det frakoblede apparatet står stille.
- ▶ Tilbehøret må kun brukes i komplett montert tilstand.
- ▶ Du må aldri berøre knivbladene med bare hender.
- ▶ Vær forsiktig når du bruker skarpe kniver, når du tømmer beholderen og ved rengjøring.
- ▶ Vær forsiktig når du arbeider med varme matvarer.
- ▶ Kokende matvarer må kjøles ned til 70 °C eller mindre før de bearbeides.
- ▶ Følg rengjøringsanvisningene.
- ▶ Overflater som kommer i kontakt med næringsmidler skal rengjøres før hver bruk.

Unngå materielle skader

- ▶ Apparatet må aldri brukes ubelastet.
- ▶ Miksebegeret må aldri brukes i mikrobølgeovn eller stekeovn.
- ▶ Drevpåsatsene må aldri senkes ned i væske og aldri rengjøres i oppvaskmaskin.
- ▶ Bruk aldri kutterens beholder i mikrobølgeovn eller stekeovn.
- ▶ Bruk aldri mikserfoten eller vispen i kutterens beholder.
- ▶ La grunnapparatet gå hørbart og fullstendig i inngrep med mikserfoten eller tilbehøret.
- ▶ Fjern harde deler av matvarene før bearbeidningen, f.eks. brusk, bein, sener eller kjerner fra steinfrukt.

Oversikt

→ Fig. **1**

A Visp¹

B Universalkutter¹

C Kutter/mikser¹

1 Innkoplingssperre

2 Betjeningsarm

3 Frigjøringsknapper

4 Mikserfot¹

5 Miksebeger av plast

6 Drevpåsats for vispen

7 Drevpåsats

8 Universalkniv

9 Ice-Crush-kniv¹

10 Beholder

Merknader

- Maks. bearbeidingsmengde i miksebegeret av plast er 500 ml. Total-skalaen på miksebegeret brukes kun til måling.

¹ Avhengig av modell

no Betjeningsselementer

- Dersom et tilbehør ikke hører med til leveringsomfanget, kan du bestille dette hos kundeservice.
- En ekstra universalkutter kan bestilles over kundeservice. Bestillingsnumre:
 - CNHR37: 0012042772
 - CNHR36C: 0012043110Med universalkutteren utnytter du apparatets fulle kapasitet når du tilbereder honning/eple-blanding og følger det som er angitt i oppskriften i universalkutterens bruksanvisning.

Betjeningsselementer

Betjeningsarm med innkoplingssperre

Med betjeningsarmen kan du regulere apparatets turtall trinnløst.

Når apparatet skal slås på, må først innkoplingssperren trykkes og deretter betjeningsarmen trykkes ned. Jo hardere betjeningsarmen trykkes ned, desto høyere er motorens turtall.

Merk: Apparatet er slått på så lenge betjeningsarmen trykkes.

→ Fig. **2**

Mikserfot

Mikserfoten er egnet for følgende bruk:

- Miksing av drikker
- Tilberedning av pannekakedeig, majones, sauser og babyamat
- Mosing av kokte matvarer, f.eks. frukt, grønnsaker, supper

Merk: Mikserfoten er ikke egnet til tilberedning av mos som bare består av poteter eller andre matvarer med liknende konsistens.

Bearbeide matvarer med mikserfoten

Merknader

- Faste matvarer, f.eks. epler, poteter eller kjøtt, må kuttes opp og kokes myke før de bearbeides.
- Bruk universalkutteren til kutting av rå matvarer uten tilsetning av væske, f.eks. løk, hvitløk eller urter.
- Ta gryten bort fra kokesonen før du bearbeider matvarer i en kasserolle.

→ Fig. **3** - **11**

Eksempel på majonesoppskrift

- 1 egg (eggeplomme og eggehvite)

- 1 ss sennep
- 1 ss sitronsaft eller eddik
- 200-250 ml olje
- Smak til med salt og pepper

Tilberedning av majones

Merknader

- Med mikserfoten kan det kun lages majones av hele egg (eggehvite og eggeplomme).
- Når du lager majones, hindrer luft under mikserfoten en god binding. La luften slippe ut før du mikser, slik at du oppnår et optimalt resultat.

→ Fig. **12** - **16**

Universalkutter

Universalkutteren er egnet for kutting av matvarer, f.eks. kjøtt, hard ost, løk, hvitløk, frukt, grønnsaker, urter, nøtter eller mandler.

Merk: Universalkutteren er ikke egnet til kutting av svært harde matvarer, f.eks. kaffebønner, muskatnøtt, nepe, eller frosne matvarer, f.eks. frukt eller isbiter.

Bruk av universalkutter

→ Fig. **17** - **28**

Kutter/mikser

Kutteren/mikseren er egnet:

- til kutting av matvarer, f.eks. kjøtt, hard ost, løk, hvitløk, frukt, grønnsaker, urter, nøtter og mandler.
- til miksing og mosing.
- til tilberedning av pannekakerøre, pålegg, sauser, smoothie og shake.

Merknader

- Kutteren/mikseren er ikke egnet til kutting av svært harde matvarer, f.eks. kaffebønner, muskatnøtt, nepe.
- Isbiter må bare bearbeides med "Ice Crush"-kniven.
- Faste matvarer må mikses med tilstrekkelig væske.

Bruk av kutter/mikser

→ Fig. **29** - **40**

Visp

Vispen er egnet til pisking av kremfløte, eggehvite eller melkeskum samt til tilberedning av sauser eller desserter.

Anbefalinger for optimale resultater:

- Bruk kremfløte med min. 30 % fett og 4-8 °C
- Bruk melk med høyt proteininnhold og maks. 8 °C
- Pisk kremfløte og eggehvite i en bred beholder

Merk: Bruk vispen i dype beholdere for å unngå sprut.

Bruk av visp

→ Fig. **41 - 50**

Eksempler på bruk

Overhold angivelsene og verdiene i tabellene.

Mikserfot

La apparatet avkjøles til romtemperatur etter hver driftssyklus.

→ Fig. **51**

Universalkutter og visp

→ Fig. **52**

Kutter/mikser

La apparatet avkjøles til romtemperatur etter hver driftssyklus.

→ Fig. **53**

→ Fig. **54**

Oversikt over rengjøring

Rengjør alle deler rett etter bruk for å hindre at rester tørker inn.

Rengjør enkeltdeler som angitt i tabellen.

→ Fig. **55**

Utbedring av feil

Apparatet slås av under bearbeidningen (kun modeller med 800-1200 W).

Overlastvernet er aktivert.

- ▶ Trekk ut støpselet og la apparatet avkjøles i ca. 1 time for å deaktivere overbelastningssikringen.

Merk: Dersom feilen ikke lar seg utbedre, bør du henvende deg til kundeservice.

Avfallsbehandling av gammelt apparat

- ▶ Kast apparatet på en miljøvennlig måte. Du kan innhente informasjon om aktuelle muligheter for avfallsbehandling hos en

spesialisert forhandler eller hos kommuneadministrasjonen der du bor.



Dette apparatet er klassifisert i henhold til det europeiske direktivet 2012/19/EU om avhending av elektrisk- og elektronisk utstyr (waste electrical and electronic equipment – WEEE).

Direktivet angir rammene for innlevering og gjenvinning av innbytteprodukter.

Kundeservice

Du finner detaljert informasjon om garantitid og garantivilkår i ditt land ved å skanne QR-koden i det vedlagte dokumentet om servicekontakter og garanti, hos kundeservice, forhandler eller på nettsiden vår.

Du finner kontaktinformasjonen til kundeservice ved å skanne QR-koden i det vedlagte dokumentet om servicekontakter og garanti eller på nettsiden vår.

Du finner informasjonen i henhold til forskrift (EU) 2023/826 på nettet under www.bosch-home.com på produktsiden og servicesiden til apparatet ditt, i bruksanvisningen og tilleggsdokumenter.

Säkerhet

- Läs igenom anvisningen noga.
- Förvara bruksanvisningen och produktinformationen för senare användning eller till nästa ägare.

Använd bara enheten för:

- med originaldelar och originaltillbehör.
- för finfördelning, hackning, mixning, mosning och emulgering av flytande eller halvfasta matvaror.
- med de bearbetningsmängder och bearbetningstider som normalt förekommer i hushåll.
- i privata hushåll och i slutna utrymmen i hemmiljö vid rumstemperatur.
- upp till max. 2000°möh.

Dra alltid ur sladden efter användning, när du inte har enheten under uppsikt, före hopsättning, isärtagning eller rengöring och vid fel.

Apparaten får användas av personer med nedsatt fysisk, sensorisk eller mental förmåga eller brist på erfarenhet och/eller kunskap, om de står under tillsyn eller om de har instruerats om hur apparaten ska användas säkert och har förstått de risker som sammanhänger med detta.

Låt inte barn leka med enheten.

Barn får inte utföra rengöring och användarskötsel.

Låt inte barn använda apparaten. Håll barn borta från apparaten och anslutningsledningen.

- ▶ Anslut och använd bara maskinen enligt uppgifterna på typskylten.
- ▶ Om apparatens nätanslutningsledning blir skadad måste den för att risker ska förhindras bytas av tillverkaren eller dennes kundtjänst eller av en person med likvärdiga kvalifikationer.
- ▶ Sänk aldrig ner apparaten eller nätanslutningsledningen i vatten och maskindiska dem inte.
- ▶ Sänk med mixerfoten högst till markeringen "max" i matvarorna.
- ▶ Använd inte apparaten mer om den fallit ned i vatten eller någon annan vätska.
- ▶ Använd inte maskinen med fuktiga händer.
- ▶ Använd aldrig apparaten om den är skadad.
- ▶ Låt aldrig nätanslutningskabeln komma i kontakt med heta delar och dra den inte över vassa kanter.

- ▶ Ställ aldrig enheten på eller i närheten av heta ytor.
- ▶ Vänta tills drivningen står helt stilla efter avstängning.
- ▶ Låt inte händer, hår, kläder eller andra husgeråd komma i närheten av roterande delar.
- ▶ Sätt in och ta ut tillbehör bara när drivningen står stilla och nätstickkontakten är uttagen.
- ▶ Använd tillbehören enbart i komplett hopsatt tillstånd.
- ▶ Vidrör aldrig klingorna med bara händer.
- ▶ Var försiktig när du hanterar vassa knivar, när du tömmer kärlet och vid rengöring.
- ▶ Var försiktig vid bearbetning av varma matvaror.
- ▶ Låt kokande matvaror svalna till 70 °C eller lägre före bearbetningen.
- ▶ Följ rengöringsanvisningarna.
- ▶ Rengör före varje användning de ytor som kan komma i kontakt med matvaror.

Undvika sakskador

- ▶ Kör aldrig apparaten på tomgång.
- ▶ Använd aldrig mixerbägaren i mikro-vågsugnen eller bakugnen.
- ▶ Sänk aldrig ned drivningstillseterna i vätska och maskindiska dem inte.
- ▶ Använd aldrig multihackarens behållare i mikro eller ugn.
- ▶ Använd aldrig mixerfoten eller vispen i multihackarens behållare.
- ▶ Snäpp fast motordelen ordentligt på mixerfot eller tillbehör.
- ▶ Ta bort hårda beståndsdelar, t.ex. brosk, ben, senor eller stenfruktkärnor, från matvarorna före bearbetningen.

Översikt

→ Fig. 1

A	Visp ¹
B	Minihackare ¹
C	Multihackare/mixer ¹
1	Startspärr
2	Manöverspak
3	Frigöringsknappar

4	Mixerfot ¹
5	Mixerbägare av plast
6	Drivningstillsets för grovvisp
7	Drivningstillsets
8	Universalkniv
9	Ice Crush-kniv ¹
10	Behållare

Noteringar

- Max. bearbetningsmängd i mixerbägaren av plast är 500 ml. Skalan på mixbägaren är endast avsedd för uppmätning.
- Om ett tillbehör inte ingår i leveransen kan du beställa det från kundtjänsten.
- Ytterligare en minihackaren kan beställas via kundtjänst. Beställningsnummer:
 - CNHR37: 0012042772
 - CNHR36C: 0012043110
 Med minihackaren utnyttjar du apparaten till max när du tillreder honung-/äppleblandningen och följer receptangivelserna i minihackarens bruksanvisning.

¹ Beroende på modell

Kontroller

Manöverspak med startspärr

Med manöverspaken kan du ställa in apparatens varvtal steglöst.

För att slå på apparaten, tryck först på startspärren och tryck sedan in manöverspaken. Ju kraftigare manöverspaken trycks in, desto högre blir motorns varvtal.

Notering: Apparaten är igång så länge du håller manöverspaken intryckt.

→ Fig. 2

Mixerfot

Mixerfoten passar för:

- Blandning av drinkar
- Tillagning av pannkakssmet, majonnäs, såser och barnmat
- Puréer av kokta matvaror, t.ex. frukt, grönsaker, soppor

Notering: Mixerfoten lämpar sig inte för tillagning av puréer som bara består av potatis eller matvaror med liknande konsistens.

Bearbetning av matvaror med mixerfoten

Noteringar

- Finfördela matvarorna före bearbetningen eller koka dem mjuka, t.ex. äpplen, potatis eller kött.
- Om du ska finfördela råa matvaror, t.ex. lök, vitlök eller örter, utan att tillsätta vätska bör du använda minihackaren.
- Innan du bearbetar matvaror i en kastrull måste du ta av kastrullen från kokplattan.

→ Fig. 3 - 11

Receptexempel majonnäs

- 1 ägg (gula och vita)
- 1 msk senap
- 1 msk citronsaft eller ättika
- 200-250 ml olja
- salt och peppar efter behag

Tillagning av majonnäs

Noteringar

- Med mixerfoten an du bara laga till majonnäs av hela ägg (äggvita och ägggula).
- När du lagar till majonnäs håller den inte ihop bra om det finns luft under mixerfo-

ten. Om resultatet ska bli optimalt måste du släppa ut luften innan du börjar mixa.

→ Fig. 12 - 16

Minihackare

Minihackaren är lämplig för finfördelning av matvaror, t.ex. kött, hårdost, lök, vitlök, frukt, grönsaker, nötter eller mandel.

Notering: Minihackaren är inte lämplig för att finfördela mycket hårda matvaror, t.ex. kaffeböner, muskotnöt, rättika eller frysta matvaror, t.ex. frukt eller istärningar.

Användning av minihackaren

→ Fig. 17 - 28

Multihackare/mixer

Multihackaren/mixern är lämplig för:

- finfördelning av matvaror, t.ex. kött, hårdost, lök, vitlök, frukt, grönsaker, örter, nötter eller mandel.
- mixar och mosar
- tillagning av pannkakssmet, pålägg, såser, smoothies och shakes.

Noteringar

- Multihackaren/mixern är inte lämplig för finfördelning av mycket hårda matvaror, t.ex. kaffeböner, muskotnöt eller rättika.
- Bearbeta istärningar enbart med iskrosskniven.
- Blanda fasta livsmedel med rätt mängd vätska.

Använda multihackare/mixer

→ Fig. 29 - 40

Visp

Vispen är lämplig för vispning av grädde, äggviteskum eller mjölkskum och för tillagning av såser och desserter.

Rekommendationer för optimala resultat:

- Använd grädde med minst 30 % fetthalt och temperatur 4-8 °C
- Använd mjölk med hög proteinhalt och högst 8 °C
- Håll grädden eller äggvitan i ett brett kärl

Notering: Undvik stänk genom att använda vispen i djupa kärl.

Användning av vispen

→ Fig. 41 - 50

Användningsexempel

Observera uppgifterna och värdena i tabellerna.

Mixerfot

Låt apparaten svalna till rumstemperatur efter varje driftcykel.

→ Fig. 51

Minihackare och visp

→ Fig. 52

Multihackare/mixer

Låt apparaten svalna till rumstemperatur efter varje driftcykel.

→ Fig. 53

→ Fig. 54

Rengöringsöversikt

Rengör alla delar direkt efter användningen så att inga rester torkar in.

Rengör de olika delarna enligt anvisningarna i tabellen.

→ Fig. 55

Avhjälpling av fel

Apparaten stängs av under bearbetningen (endast modeller med 800-1200 W).

Överbelastningsskyddet har aktiverats.

- ▶ Dra ut stickkontakten och låt apparaten svalna ca 1 timme för att avaktivera överbelastningskyddet.

Notering: Om felet inte går att åtgärda, vänd dig till kundtjänst.

Omhändertagande av begagnade apparater

- ▶ Omhändertagande av enheten miljövänligt. Information om aktuell avfallshantering kan du få hos återförsäljare och kommun.



Denna enhet är märkt i enlighet med den europeiska direktivet 2012/19/EU om avfall som utgörs av eller innehåller elektroniska produkter (waste electrical and electronic equipment - WEEE). Direktivet anger ramarna för inom EU giltigt återtagande

och korrekt återvinning av uttjänta enheter.

Kundtjänst

Utförligare information om garantitid och -villkor i ditt land hittar du med QR-koden på medföljande dokument map. servicekontakter och garantivillkor, hos service, återförsäljare eller på vår webbsajt. Service kontaktinfo hittar du med QR-koden på medföljande dokument map. servicekontakter och garantivillkor eller på vår webbsajt.

Information enligt förordning (EU)

2023/826 hittar du online under www.bosch-home.com på enhetens produkt- och servicesida bland bruksanvisningar och övrig dokumentation.

Turvallisuus

- Lue tämä ohje huolellisesti.
- Säilytä ohjeet ja tuotetiedot myöhempää käyttötarvetta tai mahdollista uutta omistajaa varten.

Käytä laitetta vain:

- valmistajan alkuperäisillä osilla ja varusteilla.
- nestemäisten ja puolikovien elintarvikkeiden hienontamiseen, silppuamiseen, sekoittamiseen, soseuttamiseen ja emulgointiin.
- kotitalouksissa tavallisten määrien käsittelyyn ja keskeytyksettä ainoastaan ohjeissa ilmoitetun ajan.
- yksityisissä kotitalouksissa ja kodinomaisen ympäristön suljetuissa tiloissa huonelämpötilassa.
- enintään 2000 m korkeudella merenpinnasta.

Laite on irrotettava verkkovirrasta aina, kun sen käyttö lopetetaan, sitä ei voida valvoa, ennen sen kokoamista, purkamista tai puhdistusta sekä häiriötilanteissa.

Fyysisiltä, sensorisilta tai henkisiltä valmiuksiltaan rajoitteiset taikka kokemattomat ja/tai taitamattomat henkilöt voivat käyttää tätä laitetta, jos heidän turvallisuudestaan vastaava henkilö valvoo heitä tai on perehdyttänyt heidät laitteen turvalliseen käyttöön ja käytöstä aiheutuviin vaaroihin.

Lapset eivät saa leikkiä laitteella.

Lapset eivät saa puhdistaa laitetta tai tehdä sille mitään käyttäjälle kuuluvia huoltotöitä.

Lapset eivät saa käyttää laitetta. Pidä lapset poissa laitteen ja liitäntäjohdon lähetyviltä.

- ▶ Liitä laite ainoastaan tyyppikilvessä olevien tietojen mukaiseen sähköverkkoon.
- ▶ Jos laitteen verkkojohto vaurioituu, sen saa turvallisuussyistä vaihtaa vain valmistaja, sen huoltopalvelu tai vastaavan pätevyuden omaava henkilö.
- ▶ Laitetta tai verkkojohtoa ei saa upottaa veteen eikä pestä astianpesukoneessa.
- ▶ Upota sekoitusvarsi sekoitettaviin aineksiin enintään merkintään "max" saakka.
- ▶ Älä käytä laitetta, jos se on pudonnut veteen tai muuhun nesteeseen.
- ▶ Älä käytä laitetta kostein käsin.
- ▶ Älä käytä viallista laitetta.

- ▶ Varmista, että verkkojohto ei koske laitteen kuumiin osiin, äläkä vedä sitä terävien reunojen yli.
- ▶ Älä koskaan aseta laitetta kuumien pintojen päälle tai läheisyyteen.
- ▶ Odota laitteen pois päältä kytkemisen jälkeen, että moottori on pysähtynyt kokonaan.
- ▶ Pidä kädet, hiukset, vaatteet tms. loitolla pyörivistä osista.
- ▶ Irrota ja kiinnitä varuste vain, kun käyttöliitäntä on pysähtynyt ja laite irrotettu pistorasiasta.
- ▶ Käytä varustetta vain, kun sen kaikki osat ovat paikoilleen kiinnitettyinä.
- ▶ Älä milloinkaan koske teriin paljain käsin.
- ▶ Muista olla varovainen, kun käsittelet teräviä leikkuuteriä, tyhjennät kulhoa ja puhdistat laitetta.
- ▶ Ole varovainen, kun käsittelet kuumia elintarvikkeita.
- ▶ Anna kiehuvien elintarvikkeiden jäähtyä ennen sekoittamista 70 °C:seen tai sen alapuolelle.
- ▶ Noudata puhdistusohjeita.
- ▶ Puhdista aina ennen käyttöä kaikki pinnat, jotka ovat kosketuksissa elintarvikkeiden kanssa.

Esinevahinkojen välttäminen

- ▶ Älä koskaan käytä laitetta tyhjäkäynnillä.
- ▶ Älä koskaan käytä sekoituskulhoa mikroaaltouunissa tai leivinuunissa.
- ▶ Älä koskaan upota vaihteisto-osia veteen tai muihin nesteisiin äläkä pese niitä astianpesukoneessa.
- ▶ Älä käytä minileikkurin kulhoa mikroaaltouunissa tai leivinuunissa.
- ▶ Älä koskaan käytä sekoitusvartta tai pallovispilää minileikkurin kulhossa.
- ▶ Lukitse peruslaite kuuluvasti ja huolellisesti sekoitusvarteen tai lisävarusteeseen.
- ▶ Poista elintarvikkeista ennen hienontamista kovat osat kuten rustot, luut, jänteet tai hedelmien kivet.

Yleiskatsaus

→ Kuva **1**

A Pallovispilä¹

B Minileikkuri¹

C Minileikkuri/tehosekoitin¹

1 Käynnistysuoja

2 Käyttövipu

3 Avaamispainikkeet

4 Sekoitusvarsi¹

5 Muovikulho

6 Vaihteisto-osa pallovispilälle

7 Vaihteisto-osa

8 Yleisterä

9 Jäänmurskainterä¹

10 Kulho

Huomautukset

- Suurin muovikulhossa käsiteltävä määrä on 500 ml. Sekoituskulhon asteikko on tarkoitettu vain mittaamiseen.

¹ Mallista riippuen

fi Käyttöelementit

- Jos jokin lisävaruste ei kuulu laitteen vakiovarusteisiin, voit tilata sen huoltopalvelusta.
- Ylimääräisen minileikkurin voi tilata lisävarusteena huoltopalvelusta. Tilausnumerot:
 - CNHR37: 0012042772
 - CNHR36C: 0012043110Minileikkurilla voi käyttää hyödyksi laitteen koko tehon, kun valmistat hunaja-omenaseosta ja noudatat minileikkurin käyttöohjeen resepteissä annettuja määriä.

Käyttöelementit

Käyttövipu, jossa on käynnistysuojaa

Käyttövivulla voit säätää laitteen nopeutta portaattomasti.

Kytke laite päälle painamalla ensin käynnistysuojaa ja sitten käyttövipua. Mitä voimakkaammin käyttövipua painetaan, sitä korkeampi on moottorin kierrosluku.

Huomautus: Laite on toiminnassa niin kauan kuin käyttövipua painetaan.

→ Kuva 2

Sekoitusvarsi

Sekoitusvarsi soveltuu seuraaviin käyttötarkoituksiin:

- Juomien sekoittaminen
- Lettutaikinan, majoneesin, kastikkeiden ja vauvanruoan valmistaminen
- Keitettyjen elintarvikkeiden, esim. hedelmien/marjojen, kasvien ja keittojen soseuttaminen

Huomautus: Sekoitusvarsi ei sovellu sellaista soseiden valmistukseen, jotka sisältävät ainoastaan perunaa tai koostumukseltaan muita samankaltaisia elintarvikkeita.

Elintarvikkeiden käsittely sekoitusvarrella

Huomautukset

- Kiinteät elintarvikkeet kuten omenat, perunat tai liha on pilkottava ja keitettävä pehmeiksi ennen käsittelyä.
- Käytä minileikkuria raakojen elintarvikkeiden, esim. sipulin, valkosipulin tai yrttien, hienontamiseen ilman nestettä.

- Ennen kuin käsittelet aineksia kattilassa, nosta kattila sivuun keittolevyltä.

→ Kuva 3 - 11

Reseptiesimerkki: majoneesi

- 1 kananmuna (keltuainen ja valkuainen)
- 1 rkl sinappia
- 1 rkl sitruunamehua tai etikkaa
- 200-250 ml öljyä
- Suolaa ja pippuria maun mukaan

Majoneesin valmistaminen

Huomautukset

- Majoneesin voi valmistaa sekoitusvarrella vain kokonaisista kananmunista (munanvalkuainen ja -keltuainen).
- Sekoitusvarren alle jäävä ilma estää majoneesin kunnollisen emulgoitumisen. Optimaalisen lopputuloksen saavuttamiseksi päästä ilma poistumaan ennen kuin aloitat sekoittamisen.

→ Kuva 12 - 16

Minileikkuri

Minileikkuri soveltuu elintarvikkeiden, esim. lihan, kovan juuston, sipulien, valkosipulin, hedelmien, vihannesten, yrttien, pähkinöiden tai mantelien hienontamiseen.

Huomautus: Minileikkuri ei sovellu erittäin kovien elintarvikkeiden kuten kahvinpapujen, muskottipähkinöiden, retikan tai jäisten aineiden kuten marjojen/hedelmien tai jääpalojen hienontamiseen.

Minileikkurin käyttö

→ Kuva 17 - 28

Minileikkuri/tehosekoitin

Minileikkuri/tehosekoitin soveltuu:

- elintarvikkeiden, esim. lihan, kovan juuston, sipulien, valkosipulin, hedelmien, vihannesten, yrttien, pähkinöiden tai mantelien hienontamiseen.
- sekoittamiseen ja soseuttamiseen.
- lettutaikinan, levitteiden, kastikkeiden, smoothien ja pirtelöiden valmistamiseen.

Huomautukset

- Minileikkuri/tehosekoitin ei sovellu erittäin kovien elintarvikkeiden, kuten

kahvinpapujen, muskottipähkinöiden tai retikan, hienontamiseen.

- Käsittele jääpaloja vain jäänmurskainterialla.
- Sekoita kiinteät elintarvikkeet riittävään nestemäärään.

Minileikkurin/tehosekoittimen käyttö

→ Kuva 29 - 40

Pallovispilä

Pallovispilä soveltuu kerma-, valkuais- ja maitovaahdon vatkaamiseen sekä kastikkeiden ja jälkiruokien valmistamiseen.

Suosituksia optimaalisen lopputuloksen aikaansaamiseksi:

- Käytä kermaa, jonka rasvapitoisuus on vähintään 30 % ja lämpötila 4-8 °C
- Käytä runsaasti proteiinia sisältävää maitoa, jonka lämpötila on enint. 8 °C
- Vatkaa kerma tai valkuaisvaahdo leveässä astiassa

Huomautus: Roiskeiden välttämiseksi käytä pallovispilää syvässä astiassa.

Pallovispilän käyttö

→ Kuva 41 - 50

Käyttöesimerkkejä

Noudata taulukoissa annettuja tietoja ja arvoja.

Sekoitusvarsi

Anna laitteen jäähtyä huoneenlämpöiseksi jokaisen käyttöjakson jälkeen.

→ Kuva 51

Minileikkuri ja pallovispilä

→ Kuva 52

Minileikkuri/tehosekoitin

Anna laitteen jäähtyä huoneenlämpöiseksi jokaisen käyttöjakson jälkeen.

→ Kuva 53

→ Kuva 54

Puhdistusohjeet

Puhdista kaikki osat käytön jälkeen, jotta elintarvikkeiden jäänteet eivät kuivu niihin kiinni.

Puhdista yksittäiset osat taulukon ohjeiden mukaan.

→ Kuva 55

Toimintahäiriöiden korjaaminen

Laite kytkeytyy käsittelyn aikana pois päältä (vain 800-1200 W:n mallit).

Ylikuormitussuoja on aktivoitunut.

- ▶ Irrota pistoke pistorasiasta ja anna laitteen jäähtyä noin 1 tunnin ajan, jotta ylikuormitussuoja palautuu normaalitilaan.

Huomautus: Jos häiriö ei poistu annettujen ohjeiden avulla, käänny valtuutetun huoltopalvelun puoleen.

Käytöstä poistetun laitteen hävittäminen

- ▶ Hävitä laite ympäristöystävällisesti. Tarkempia tietoja kierrätysmahdollisuuksista saat kodinkoneliikkeistä sekä paikkakuntasi jätehuollosta vastaavilta viranomaisilta.



Tämän laitteen merkintä perustuu käytettyjä sähkö- ja elektroniikkalaitteita (waste electrical and electronic equipment - WEEE) koskevaan direktiiviin 2012/19/EU. Tämä direktiivi määrittää käytettyjen laitteiden palautus- ja kierrätys-säännökset koko EU:n alueella.

Huoltopalvelu

Lisätietoja käyttömaan takuuajasta ja takuuehdoista saat QR-koodista, joka on mukana olevassa huoltoyhteystietoja ja takuuehtoja koskevassa dokumentissa, huoltopalvelustamme, kauppiaaltsi tai verkkosivultamme.

Huoltopalvelun yhteystiedot saat QR-koodista, joka on mukana olevassa huoltoyhteystietoja ja takuuehtoja koskevassa dokumentissa, tai verkkosivultamme.

Asetuksen (EU) 2023/826 mukaiset tiedot löytyvät verkosta osoitteesta www.bosch-home.com laitteesi tuotesivulta ja huoltosivulta käyttöohjeen ja lisädokumenttien kohdasta.

Seguridad

- Lea atentamente estas instrucciones.
- Conservar las instrucciones y la información del producto para un uso posterior o para futuros propietarios.

Utilizar el aparato únicamente:

- con piezas y accesorios originales.
- para triturar, picar, mezclar, hacer puré y emulsionar líquidos o alimentos semiblandos.
- para cantidades y tiempos de funcionamiento habituales de uso doméstico.
- en el uso doméstico privado y en espacios cerrados del entorno doméstico a temperatura ambiente.
- hasta una altura de 2000 m sobre el nivel del mar.

El aparato debe desconectarse siempre de la red eléctrica después de cada uso, cuando se vaya a dejar sin vigilancia, antes del montaje, desmontaje o limpieza y en caso de avería.

Este aparato los pueden manejar personas con facultades físicas, sensoriales o mentales disminuidas o bien con falta de experiencia y/o de conocimientos, si lo hacen bajo supervisión o han sido instruidas acerca del uso seguro del aparato y han comprendido los peligros resultantes de ello.

No deje que los niños jueguen con el aparato.

La limpieza y el cuidado del aparato a cargo del usuario no deberán ser efectuados por niños.

El aparato no deberá ser usado por niños. Mantenga a los niños alejados del aparato y del cable de conexión.

- ▶ Conectar y poner en funcionamiento el aparato solo de conformidad con los datos que figuran en la placa de características del mismo.
- ▶ Si el cable de conexión de red de este aparato resulta dañado, debe sustituirlo el fabricante, el Servicio de Asistencia Técnica o una persona cualificada a fin de evitar posibles situaciones de peligro.
- ▶ No sumergir nunca en agua el aparato o el cable de conexión de red ni introducirlos en el lavavajillas.
- ▶ Sumergir el pie de la batidora en los alimentos como máximo hasta la marca «max».
- ▶ No seguir utilizando nunca el aparato cuando se haya caído en agua u otro líquido.

- ▶ No usar nunca el aparato con las manos húmedas.
- ▶ No poner nunca en funcionamiento un aparato dañado.
- ▶ Evitar siempre que el cable de conexión de red entre en contacto con piezas calientes o bordes afilados.
- ▶ No colocar nunca el aparato sobre o cerca de superficies calientes.
- ▶ Una vez desconectado el aparato, esperar a que el accionamiento se detenga completamente.
- ▶ Mantener las manos, el cabello, la ropa y otros utensilios alejados de las piezas giratorias.
- ▶ Montar y desmontar el accesorio solo cuando el accionamiento se haya detenido completamente y se haya extraído el enchufe del aparato de la toma de corriente.
- ▶ Utilizar el accesorio solo completamente ensamblado.
- ▶ No tocar nunca las hojas de las cuchillas con las manos.
- ▶ Prestar atención al manipular las cuchillas cortantes, así como al vaciar y limpiar el recipiente.
- ▶ Tener precaución al elaborar alimentos calientes.
- ▶ Los alimentos que estén hirviendo deberán dejarse enfriar hasta una temperatura mínima de 70 °C antes de procesarlos.
- ▶ Respetar las indicaciones de limpieza.
- ▶ Antes de cada uso, limpiar las superficies que entren en contacto con alimentos.

Evitar daños materiales

- ▶ No poner nunca en marcha el aparato en vacío.
- ▶ No utilizar nunca el vaso de la batidora en el microondas ni en el horno.
- ▶ No sumergir nunca los accesorios de engranajes en líquidos ni lavarlos en el lavavajillas.
- ▶ No utilizar nunca el recipiente de la picadora en el microondas o en el horno.
- ▶ No utilizar nunca la base de la batidora ni la varilla montaclaras en el recipiente de la picadora.
- ▶ Encajar la base motriz completamente en el pie de la batidora o en los accesorios de forma audible.
- ▶ Antes de procesar los alimentos, retirar antes sus partes duras, por ejemplo, car-

tílagos, huesos, tendones o los huesos de la fruta.

Vista general

→ Fig. 1

A	Varilla batidora para montar claras ¹
B	Accesorio picador universal ¹
C	Picadora/batidora ¹
1	Bloqueo de conexión
2	Palanca de mando
3	Teclas de desbloqueo
4	Pie de la batidora ¹
5	Vaso de la batidora de plástico
6	Tapa de accionamiento para la varilla batidora para montar claras

¹ En función del modelo

7 Tapa de accionamiento

8 Cuchilla universal

9 Cuchilla para picar hielo¹

10 Recipiente

Notas

- La cantidad máxima de procesamiento en el vaso de la batidora de plástico es de 500 ml. La escala impresa en el vaso de la batidora solo sirve como referencia de medición.
- Si su aparato no incluye alguno de los accesorios descritos, puede solicitarlos al servicio de asistencia técnica.
- A través del servicio al cliente se puede adquirir un accesorio picador universal adicional. Números de pedido:
 - CNHR37: 0012042772
 - CNHR36C: 0012043110

El accesorio picador universal le permite aprovechar toda la potencia del aparato si prepara la mezcla de miel y manzana siguiendo la receta facilitada en las instrucciones de uso de dicho accesorio.

Mandos**Palanca de mando con bloqueo de conexión**

La palanca de mando permite regular el número de revoluciones del aparato de forma continua.

Para conectar el aparato, accionar primero el bloqueo de conexión y, a continuación, la palanca de mando. Cuanto más se acciona la palanca de mando, más alto es el número de revoluciones del motor.

Nota: El aparato se queda conectado mientras la palanca de mano esté accionada.

→ Fig. 2

Pie de la batidora

El pie de la batidora es adecuado para las siguientes aplicaciones:

- Batir bebidas
- Preparar masa para crepes, mayonesas, salsas y alimentos para bebés
- Triturar los alimentos cocidos, p. ej., frutas, verduras, sopas

Nota: El pie de la batidora no es adecuado para preparar purés que solo contengan patatas o alimentos de consistencia similar.

Procesar los alimentos con el pie de la batidora**Notas**

- Antes de procesar alimentos sólidos como manzanas, patatas o carne, trocearlos y cocerlos hasta que estén blandos.
- Para picar alimentos crudos (cebolla, ajo, hierbas aromáticas...) sin añadir líquido, deberá usarse el accesorio picador universal.
- Antes de procesar los alimentos en una cacerola, retirarla de la placa de la cocina.

→ Fig. 3 - 11

Ejemplo de receta de mayonesa

- 1 huevo (yema y clara)
- 1 cucharada sopera de mostaza
- 1 cucharada sopera de zumo de limón o vinagre
- 200-250 ml de aceite
- Sal y pimienta al gusto

Preparar mayonesa**Notas**

- Con el pie de la batidora, las mayonesas solo se pueden elaborar con huevos enteros (yema y clara).
- Al preparar mayonesa, el aire debajo del pie de la batidora impide que se ligue bien. Para conseguir un resultado óptimo, dejar que salga el aire antes de batir.

→ Fig. 12 - 16

Accesorio picador universal

El accesorio picador universal es adecuado para picar alimentos como carne, queso duro, cebollas, ajo, fruta, verdura, hierbas aromáticas, nueces o almendras.

Nota: El accesorio picador universal no es apropiado para alimentos muy duros, como granos de café, nuez moscada, rábano o alimentos congelados (p. ej. fruta o cubitos de hielo).

¹ En función del modelo

Utilizar el accesorio picador universal

→ Fig. **17** - **23**

Picadora/batidora

La picadora/batidora es adecuada:

- para picar alimentos como carne, queso curado, cebollas, ajo, fruta, verdura, hierbas aromáticas, nueces o almendras.
- para mezclar y hacer purés.
- para preparar masas de crepe, cremas para untar, salsas, smoothies y batidos.

Notas

- La picadora/batidora no es apropiada para picar alimentos muy duros, como granos de café, nuez moscada o rábano.
- Procesar los cubitos de hielo únicamente con la cuchilla para picar hielo.
- Mezclar los alimentos sólidos con suficiente líquido.

Utilizar la picadora/batidora

→ Fig. **29** - **40**

Varilla montaclaras

La varilla batidora para montar claras es adecuada para montar nata, claras a punto de nieve y espuma de leche, así como para elaborar salsas y postres.

Recomendaciones para resultados perfectos:

- Utilizar nata con mín. 30 % de contenido de grasa y 4-8 °C
- Utilizar leche con un alto contenido de proteínas y máx. 8 °C
- Montar la nata o las claras a punto de nieve en un recipiente ancho

Nota: Para evitar salpicaduras, utilizar la varilla para montar claras en recipientes hondos.

Utilizar la varilla montaclaras

→ Fig. **41** - **50**

Ejemplos prácticos

Tenga en cuenta las indicaciones y los valores de las tablas.

Pie de la batidora

Dejar enfriar el aparato a temperatura ambiente después de cada ciclo de funcionamiento.

→ Fig. **51**

Accesorio picador universal y varilla montaclaras

→ Fig. **52**

Picadora/batidora

Dejar enfriar el aparato a temperatura ambiente después de cada ciclo de funcionamiento.

→ Fig. **53**

→ Fig. **54**

Vista general de la limpieza

Limpiar todas las piezas directamente después de utilizarlas para evitar que los restos se sequen en la superficie.

Limpiar todas las piezas como se indica en la tabla.

→ Fig. **55**

Solucionar pequeñas averías

El aparato se desconecta durante el procesamiento (solo modelos con 800-1200 W).

La protección contra sobrecarga se ha activado.

- ▶ Desenchufar el cable de conexión y dejar enfriar el aparato durante aprox. 1 hora para desactivar el seguro contra sobrecarga.

Nota: En caso de no poder subsanar la avería con estos consejos, avisar al Servicio de Asistencia Técnica Oficial de la marca.

Eliminación del aparato usado

- ▶ Desechar el aparato de forma respetuosa con el medio ambiente. Puede obtener información sobre las vías y posibilidades actuales de desecho de materiales de su distribuidor o ayuntamiento local.



Este aparato está marcado con el símbolo de cumplimiento con la Directiva Europea 2012/19/UE relativa a los aparatos eléctricos y electrónicos usados (Residuos de aparatos eléctricos y electrónicos RAEE).

La directiva proporciona el marco general válido en todo

el ámbito de la Unión Europea para la retirada y la reutilización de los residuos de los aparatos eléctricos y electrónicos.

Servicio de Asistencia Técnica

Para obtener información detallada sobre el periodo de garantía y las condiciones de garantía en su país, utilizar el código QR del documento adjunto sobre contactos de servicio y condiciones de garantía, contactar con nuestro servicio al cliente, con su distribuidor o visitar nuestra página web.

En el documento adjunto sobre contactos de servicio y condiciones de garantía o en nuestra página web figuran los datos de contacto del servicio al cliente mediante el código QR.

La información conforme a los reglamentos (EU) 2023/826 se puede encontrar online en www.bosch-home.com en las secciones referentes al producto y servicio al cliente, en el área de manuales y documentos.

Segurança

- Leia atentamente este manual.
- Guarde estas instruções e as informações sobre o produto para posterior utilização ou para entregar a futuros proprietários.

Utilize o aparelho apenas:

- com peças e acessórios originais.
- para triturar, picar, misturar, fazer purés e emulsionar alimentos líquidos ou semissólidos.
- para as quantidades e frequências normais num lar.
- para uso doméstico e em espaços fechados domésticos à temperatura ambiente.
- a uma altitude até 2000 m acima do nível do mar.

Desligar o aparelho da corrente após cada utilização, sempre que fique sem vigilância, antes de se montar, desmontar ou limpar, e em caso de anomalia.

Este aparelho pode ser utilizado por pessoas com capacidades físicas, sensoriais ou mentais limitadas ou com falta de experiência e/ou conhecimentos, desde que supervisionadas ou informadas sobre como trabalhar com o aparelho de forma segura e instruídas sobre os perigos inerentes.

As crianças não podem brincar com o aparelho.

A limpeza e a manutenção pelo utilizador não podem ser realizadas por crianças.

O aparelho não pode ser utilizado por crianças. Manter as crianças afastadas do aparelho e da ficha de ligação.

- ▶ Ligar e operar o aparelho unicamente de acordo com as indicações na placa de características.
- ▶ Se o cabo de alimentação deste aparelho sofrer algum dano, deverá ser substituído pelo fabricante ou pela sua Assistência Técnica, ou por um técnico devidamente qualificado para o efeito, para se evitarem situações de perigo.
- ▶ Nunca mergulhar o aparelho ou o cabo elétrico em água e nunca o lavar na máquina de lavar loiça.
- ▶ Mergulhar o pé triturador nos alimentos apenas até à marca "máx".
- ▶ Nunca continuar a usar o aparelho, se este tiver caído em água ou num líquido semelhante.
- ▶ Não utilizar o aparelho com as mãos húmidas ou molhadas.
- ▶ Nunca operar um aparelho danificado.

pt Evitar danos materiais

- ▶ Nunca deixar que o cabo elétrico toque em peças quentes nem o puxar sobre arestas vivas.
- ▶ Nunca colocar o aparelho sobre ou nas proximidades de superfícies quentes.
- ▶ Após o desligamento, aguardar que o acionamento esteja completamente parado.
- ▶ Mantenha as mãos, os cabelos, o vestuário e outros utensílios afastados das peças em rotação.
- ▶ Coloque e retire o acessório apenas com o acionamento imobilizado e o aparelho desligado da tomada.
- ▶ Utilizar o acessório apenas em estado totalmente montado.
- ▶ Nunca toque nas lâminas com as mãos desprotegidas.
- ▶ Cuidado ao manusear lâminas de corte afiadas, bem como ao esvaziar o recipiente e ao limpar.
- ▶ Processar alimentos quentes com cuidado.
- ▶ Deixar os alimentos quentes arrefecer até 70 °C ou menos antes do processamento.
- ▶ Ter em atenção as indicações de limpeza.
- ▶ Limpar as superfícies que entram em contacto com os alimentos antes de cada utilização.

Evitar danos materiais

- ▶ Nunca utilize o aparelho em vazio.
- ▶ Nunca utilize o copo misturador no micro-ondas ou no forno.
- ▶ Nunca mergulhar os suportes da engrenagem em líquidos nem os lavar na máquina de lavar loiça.
- ▶ Nunca utilizar o recipiente do picador no micro-ondas ou no forno.
- ▶ Nunca utilizar o pé triturador nem o batedor no recipiente do picador.
- ▶ Engatar o aparelho base de forma audível e por completo no pé triturador ou no acessório.
- ▶ Antes do processamento tirar os componentes rijos dos alimentos, p. ex. cartilagens, ossos, nervos ou caroços de fruta.

Vista geral

→ Fig. 1

A Batedor¹

B Picador universal¹

C Picador/misturador¹

1 Bloqueio de ligação

2 Alavanca de comando

3 Teclas de destravamento

4 Pé triturador¹

5 Copo misturador em plástico

6 Suporte da engrenagem para o batedor

7 Suporte da engrenagem

8 Lâmina universal

9 Picador de gelo¹

10 Recipiente

Notas

- A quantidade máxima de processamento no copo misturador em plástico é de 500 ml. A escala total no copo misturador serve apenas para medir.

¹ Conforme o modelo

- Se um acessório não estiver incluído no fornecimento, é possível encomendá-lo através do Serviço Assistência Técnica.
- Na assistência técnica pode ser adquirido um picador universal adicional. Números de encomenda:
 - CNHR37: 0012042772
 - CNHR36C: 0012043110

Com o picador universal, aproveitará todo o rendimento do aparelho ao preparar a mistura de mel e maçã e ao seguir as especificações da receita existentes no manual de instruções do picador universal.

Elementos de comando

Alavanca de comando com bloqueio de ligação

Com a alavanca de comando é possível regular de forma contínua a velocidade de rotação do seu aparelho.

Para ligar o aparelho, premir primeiro o bloqueio de ligação e depois a alavanca de comando. Quanto mais força aplicar sobre a alavanca de comando, maior será a rotação do motor.

Nota: O aparelho permanece ligado enquanto a alavanca de comando for premiada.

→ Fig. **2**

Pé triturador

O pé triturador é adequado para as seguintes utilizações:

- Misturar bebidas
- Preparar massa para crepes, maionese, molhos e comida para bebé
- Fazer purés de alimentos cozidos, p. ex. fruta, legumes, sopas

Nota: O pé triturador não pode ser utilizado para processar purés exclusivamente de batata ou de outros alimentos com consistência semelhante.

Processar alimentos com o pé triturador

Notas

- Antes de processar alimentos sólidos, p. ex. maçãs, batatas ou carne, picá-los e cozinhá-los até ficarem moles.
- Para picar alimentos crus sem adicionar líquidos, como p. ex. cebolas, alhos ou

ervas aromáticas, utilizar o picador universal.

- Antes de preparar os alimentos numa panela, retirar a panela do bico do fogão.

→ Fig. **3** - **11**

Dica de receita Maionese

- 1 ovo (gema e clara)
- 1 colher de sopa de mostarda
- 1 colher de sopa de sumo de limão ou vinagre
- 200-250 ml de óleo
- Sal e pimenta a gosto

Preparar maionese

Notas

- Com o pé triturador só se pode fazer maionese com ovos inteiros (clara e gema).
- Ao preparar maionese, o ar por baixo do pé triturador impede uma boa liga. Para obter um resultado ideal, deixar o ar sair antes de misturar.

→ Fig. **12** - **16**

Picador universal

O picador universal é adequado para picar alimentos, p. ex. carne, queijo duro, cebolas, alho, fruta, legumes, ervas aromáticas, nozes ou amêndoas.

Nota: O picador universal não é indicado para triturar alimentos muito duros, p. ex. café em grão, noz moscada, rabanetes ou alimentos congelados, p. ex. fruta ou cubos de gelo.

Utilizar o picador universal

→ Fig. **17** - **28**

Picador/misturador

O picador/misturador é ideal:

- para picar alimentos, p. ex. carne, queijo duro, cebolas, alho, fruta, legumes, ervas aromáticas, nozes ou amêndoas.
- para misturar e fazer purés.
- para preparar massas para crepes, cremes para barrar, molhos, smoothies e batidos.

Notas

- O picador/misturador não é indicado para triturar alimentos muito duros, p. ex. café em grão, noz moscada, rabanetes.

pt Batedor

- Processar cubos de gelo apenas com o picador de gelo.
- Misturar alimentos sólidos com uma quantidade suficiente de líquido.

Usar o picador/misturador

→ Fig. 29 - 40

Batedor

O batedor é indicado para bater natas, claras em castelo ou espuma de leite e para a preparação de molhos ou sobremesas.

Recomendações para resultados ideais:

- Utilizar natas com um mín. de 30% de gordura e a 4-8 °C
- Utilizar leite com elevado teor de proteína e a no máx. 8 °C
- Bater as natas ou claras em castelo num recipiente largo

Nota: Para evitar salpicos, utilizar o batedor em recipientes fundos.

Utilizar o batedor

→ Fig. 41 - 50

Exemplos de utilização

Observar as indicações e os valores nas tabelas.

Pé triturador

Após cada ciclo de funcionamento, deixar o aparelho arrefecer até atingir a temperatura ambiente.

→ Fig. 51

Picador universal e batedor

→ Fig. 52

Picador/misturador

Após cada ciclo de funcionamento, deixar o aparelho arrefecer até atingir a temperatura ambiente.

→ Fig. 53

→ Fig. 54

Vista geral da limpeza

Limpar imediatamente todas as peças após a utilização, para que os resíduos não sequem.

Limpe cada uma das peças, como indicado na tabela.

→ Fig. 55

Eliminar falhas

O aparelho desliga-se durante o processamento (apenas modelos com 800-1200 W).

A proteção contra sobrecarga foi ativada.

- ▶ Puxar a ficha de rede e deixar o aparelho arrefecer durante cerca de 1 hora para desativar a segurança contra sobrecargas.

Nota: Se não for possível eliminar a anomalia, deve dirigir-se aos Serviços Técnicos.

Eliminar o aparelho usado

- ▶ Elimine o aparelho de forma ecológica. Para obter mais informações sobre os procedimentos atuais de eliminação, contacte o seu Agente Especializado ou os Serviços Municipais da sua zona.



Este aparelho está marcado em conformidade com a Directiva 2012/19/UE relativa aos resíduos de equipamentos eléctricos e electrónicos (waste electrical and electronic equipment - WEEE).

A directiva estabelece o quadro para a criação de um sistema de recolha e valorização dos equipamentos usados válido em todos os Estados Membros da União Europeia.

Assistência Técnica

Pode obter informações detalhadas sobre a duração e as condições de garantia no no seu país junto do nosso serviço de apoio ao consumidor, do comerciante ou na nossa página web, por meio do código QR no documento em anexo referente aos contactos de serviço e condições de garantia.

Podé encontrar os dados de contacto do serviço de apoio ao consumidor por meio do código QR no documento em anexo referente aos contactos de serviço condições de garantia ou na nossa página Web.

Encontra informações de acordo com o Regulamento (EU) 2023/826online em www.bosch-home.com, na página do produto e na página de serviço do seu apare-

lho no manual de instruções e documentos adicionais.

Ασφάλεια

- Διαβάστε προσεκτικά αυτές τις οδηγίες.
- Φυλάξτε τις οδηγίες καθώς και τις πληροφορίες προϊόντος για μετέπειτα χρήση ή για τον επόμενο κάτοχο της συσκευής.

Χρησιμοποιείτε τη συσκευή μόνο:

- Με γνήσια εξάρτημα και προσαρτήματα.
- Για τον τεμαχισμό, κοπή, ανάμειξη, πολτοποίηση και γαλακτωματοποίηση υγρών και ημιστερέων τροφίμων.
- Για ποσότητες και χρόνους επεξεργασίας, συνήθεις για το νοικοκυριό.
- στα ιδιωτικά νοικοκυριά και σε κλειστούς χώρους του οικιακού περιβάλλοντος σε θερμοκρασία δωματίου.
- μέχρι ένα ύψος από 2000 m πάνω από την επιφάνεια της θάλασσας.

Η συσκευή μετά από κάθε χρήση, σε περίπτωση μη επιτήρησης, πριν από τη συναρμολόγηση, την αποσυναρμολόγηση ή τον καθαρισμό και σε περίπτωση σφάλματος πρέπει να αποσυνδέεται πάντοτε από το δίκτυο του ρεύματος.

Αυτή η συσκευή μπορεί να χρησιμοποιηθεί από άτομα με περιορισμένες φυσικές, αισθητήριες ή πνευματικές ικανότητες ή με ανεπαρκή εμπειρία και/ή ανεπαρκείς γνώσεις, όταν επιτηρούνται ή έχουν ενημερωθεί σχετικά με την ασφαλή χρήση της συσκευής και έχουν κατανοήσει τους πιθανούς από τη χρήση της συσκευής κινδύνους.

Τα παιδιά δεν επιτρέπεται να παίζουν με τη συσκευή.

Ο καθαρισμός και η συντήρηση από το χρήστη δεν επιτρέπεται να εκτελείται από παιδιά.

Η συσκευή δεν επιτρέπεται να χρησιμοποιείται από παιδιά. Κρατάτε τα παιδιά μακριά από τη συσκευή και το καλώδιο σύνδεσης.

- ▶ Συνδέστε και χρησιμοποιείτε τη συσκευή μόνο σύμφωνα με τα στοιχεία που αναφέρονται στην πινακίδα τύπου.
- ▶ Εάν το καλώδιο σύνδεσης στο δίκτυο του ρεύματος αυτής της συσκευής υποστεί ζημιά, πρέπει να αντικατασταθεί από τον κατασκευαστή ή την υπηρεσία εξυπηρέτησης πελατών του ή από ένα αντίστοιχα ειδικευμένο άτομο, για την αποφυγή επικινδύνων καταστάσεων.
- ▶ Η συσκευή και το καλώδιο σύνδεσης στο δίκτυο του ρεύματος δεν επιτρέπονται να βυθίζονται ποτέ μέσα σε νερό ούτε να πλένονται στο πλυντήριο πιάτων.

- ▶ Βυθίζετε το πόδι του μίξερ το πολύ μέχρι το μαρκάρισμα "max" στα αναμειγνυόμενα υλικά.
- ▶ Μη χρησιμοποιήσετε περαιτέρω τη συσκευή, όταν έχει πέσει σε νερό ή ένα άλλο υγρό.
- ▶ Μη χρησιμοποιείτε τη συσκευή ποτέ με υγρά χέρια.
- ▶ Μη λειτουργείτε ποτέ μια συσκευή που έχει υποστεί ζημιά.
- ▶ Μην αφήνετε ποτέ το καλώδιο σύνδεσης να έρθει σε επαφή με καυτά μέρη ή κοφτερές ακμές.
- ▶ Μην τοποθετείτε τη συσκευή ποτέ επάνω ή κοντά σε καυτές επιφάνειες.
- ▶ Μετά την απενεργοποίηση, περιμένετε την πλήρη ακινητοποίηση της κίνησης.
- ▶ Κρατάτε τα χέρια, τα μαλλιά, τα ρούχα και άλλα αντικείμενα μακριά από τα περιστρεφόμενα μέρη.
- ▶ Τοποθετείτε και αφαιρείτε τα εξαρτήματα μόνο με ακινητοποιημένο τον μηχανισμό κίνησης και με αποσυνδεδεμένη τη συσκευή.
- ▶ Χρησιμοποιείτε τα εξαρτήματα μόνο σε πλήρως συναρμολογημένη κατάσταση.
- ▶ Μην αγγίζετε ποτέ τις λεπίδες με γυμνά χέρια.
- ▶ Προσοχή κατά τη χρήση κοφτερών μαχαιριών κοπής, κατά το άδειασμα του δοχείου καθώς και κατά τον καθαρισμό.
- ▶ Προσέχετε κατά την επεξεργασία ζεστών τροφίμων.
- ▶ Αφήνετε τα τρόφιμα που βράζουν πριν την επεξεργασία να κρυώσουν στους 70 °C ή χαμηλότερα.
- ▶ Προσέχετε τις υποδείξεις καθαρισμού.
- ▶ Καθαρίζετε τις επιφάνειες, που έρχονται σε επαφή με τρόφιμα, πριν από κάθε χρήση.

Αποφυγή των υλικών ζημιών

- ▶ Μη λειτουργείτε ποτέ τη συσκευή χωρίς τρόφιμα (κενή λειτουργία).
- ▶ Μη χρησιμοποιήσετε ποτέ το δοχείο ανάμειξης στον φούρνο μικροκυμάτων ή στον ηλεκτρικό φούρνο.
- ▶ Μη βυθίζετε ποτέ τα επιθέματα μετάδοσης της κίνησης μέσα σε υγρά και μην τα καθαρίζετε ποτέ στο πλυντήριο πιάτων.
- ▶ Μη χρησιμοποιείτε ποτέ το δοχείο του κόφτη στον φούρνο μικροκυμάτων ή στον φούρνο.

- ▶ Μη χρησιμοποιείτε ποτέ το πόδι μίξερ ή το χτυπητήρι στο δοχείο του κόφτη.
- ▶ Η βασική συσκευή ασφαλίσει με τον χαρακτηριστικό ήχο και πλήρως στο πόδι του μίξερ ή στο εξάρτημα.
- ▶ Πριν την επεξεργασία απομακρύνετε τα σκληρά μέρη των τροφίμων, π.χ. χόνδρους, κόκκαλα, τένοντες ή τα κουκούτσια πυρηνόκαρπων φρούτων.

Επισκόπηση

→ **Εικ. 1**

A Χτυπητήρι¹

¹ Ανάλογα με το μοντέλο

B	Κόφτης γενικής χρήσης ¹
C	Κόφτης/Μίξερ ¹
1	Κλειδωμα της λειτουργίας
2	Μοχλός χειρισμού
3	Πλήκτρα απασφάλισης
4	Πόδι μίξερ ¹
5	Πλαστικό δοχείο ανάμειξης
6	Επίθεμα μετάδοσης της κίνησης για το χτυπητήριο
7	Επίθεμα μετάδοσης της κίνησης
8	Μαχαίρι γενικής χρήσης
9	Μαχαίρι θρυμματισμού πάγου ¹
10	Δοχείο

Σημειώσεις

- Η μέγιστη ποσότητα επεξεργασίας στο πλαστικό δοχείο ανάμειξης είναι 500 ml. Η συνολική κλίμακα στο δοχείο ανάμειξης χρησιμεύει μόνο για σκοπούς μέτρησης.
- Σε περίπτωση που ένα εξάρτημα δεν περιλαμβάνεται στα υλικά παράδοσης, μπορείτε να το παραγγείλετε μέσω της υπηρεσίας εξυπηρέτησης πελατών.
- Έναν πρόσθετο κόφτη γενικής χρήσης μπορείτε να προμηθευτείτε από την υπηρεσία εξυπηρέτησης πελατών. Κωδικοί παραγγελίας:
 - CNHR37: 0012042772
 - CNHR36C: 0012043110
 Με τον κόφτη γενικής χρήσης, μπορείτε να χρησιμοποιήσετε την πλήρη ισχύ της συσκευής, όταν προετοιμάσετε το μείγμα μελιού-μήλων και ακολουθήσετε τις προδιαγραφές της συνταγής στις οδηγίες χρήσης του κόφτη γενικής χρήσης.

Στοιχεία χειρισμού

Μοχλός χειρισμού με κλειδωμα λειτουργίας

Με τον μοχλό χειρισμού μπορείτε να ρυθμίσετε συνεχώς τον αριθμό στροφών της συσκευής σας.

Για να ενεργοποιήσετε τη συσκευή, πατήστε πρώτα το κλειδωμα λειτουργίας και μετά πατήστε τον μοχλό χειρισμού. Όσο δυνατότερα πατηθεί ο μοχλός χειρισμού, τόσο μεγα-

λύτερος είναι ο αριθμός στροφών του κινητήρα.

Σημείωση: Η συσκευή παραμένει ενεργοποιημένη, όσο ο μοχλός χειρισμού είναι πατημένος.

→ *Εικ.* **2**

Πόδι μίξερ

Το πόδι μίξερ είναι κατάλληλο για τις ακόλουθες εφαρμογές:

- Ανάμειξη ροφημάτων
- Παρασκευή ζύμης για κρέπες, μαγιονέζας, σαλτσών και παιδικών τροφών
- Πολτοποίηση βρασμένων τροφίμων, π.χ. φρούτα, λαχανικά, σουπές

Σημείωση: Το πόδι μίξερ δεν είναι κατάλληλο για την παρασκευή πουρέ, που αποτελείται μόνο από πατάτες ή τρόφιμα παρόμοιας συνεκτικότητας.

Επεξεργασία τροφίμων με το πόδι μίξερ

Σημειώσεις

- Τεμαχίστε τα στερεά τρόφιμα, όπως μήλα, πατάτες ή κρέας, πριν από την επεξεργασία και βράζετε τα μέχρι να μαλακώσουν.
- Για τον τεμαχισμό νωπών τροφίμων χωρίς προσθήκη νερού, όπως π.χ. κρεμμύδια, σκόρδα ή αρωματικά φυτά, χρησιμοποιείτε τον κόφτη γενικής χρήσης.
- Προτού επεξεργαστείτε τα τρόφιμα σε μια κατσαρόλα, αφαιρέστε την κατσαρόλα από την εστία μαγειρέματος.

→ *Εικ.* **3 - 11**

Παράδειγμα συνταγής Μαγιονέζα

- 1 αυγό (κρόκος και ασπράδι)
- 1 κουταλιά μουστάρδα
- 1 κουταλιά χυμός λεμονιού ή ξύδι
- 200-250 ml λάδι
- Αλάτι και πιπέρι κατά βούληση

Παρασκευή μαγιονέζας

Σημειώσεις

- Με το πόδι μίξερ μπορείτε να παρασκευάσετε μαγιονέζα μόνο από ολόκληρα αυγά (ασπράδι και κρόκος).
- Όταν παρασκευάζετε μαγιονέζα, εμποδίζει ο αέρας κάτω από το πόδι μίξερ μια

¹ Ανάλογα με το μοντέλο

καλή συνοχή. Για την επίτευξη ενός ιδανικού αποτελέσματος, αφήστε τον αέρα να διαφύγει, προτού ξεκινήσετε με την ανάμιξη.

→ *Εικ.* **12** - **16**

Κόφτης γενικής χρήσης

Ο κόφτης γενικής χρήσης είναι κατάλληλος για τον τεμαχισμό τροφίμων, π.χ. κρέατος, σκληρού τυριού, κρεμμυδιών, σκόρδων, φρούτων, λαχανικών, αρωματικών φυτών, καρυδιών ή αμυγδάλων.

Σημείωση: Ο κόφτης γενικής χρήσης δεν είναι κατάλληλος για τον τεμαχισμό πολύ σκληρών τροφίμων, π.χ. κόκκων καφέ, μοσχοκάρυδου, ραπανιού ή κατεψυγμένων τροφίμων, π.χ. φρούτα ή παγόκυβοι.

Χρήση του κόφτη γενικής χρήσης

→ *Εικ.* **17** - **23**

Κόφτης/Μίξερ

Ο κόφτης/μίξερ είναι κατάλληλος για:

- Τον τεμαχισμό τροφίμων, π.χ. κρέατος, σκληρού τυριού, κρεμμυδιών, σκόρδων, φρούτων, λαχανικών, αρωματικών φυτών, καρυδιών ή αμυγδάλων.
- για την ανάμιξη και πολτοποίηση.
- Για την παρασκευή ζύμης για κρέπες, αλειμμάτων, σαλτσών, σμουθί και σείκ.

Σημειώσεις

- Ο κόφτης/μίξερ δεν είναι κατάλληλος για τον τεμαχισμό πολύ σκληρών τροφίμων, π.χ. κόκκων καφέ, μοσχοκάρυδου, ραπανιού.
- Επεξεργάζεστε τους παγόκυβους μόνο με το μαχαίρι θρυμματισμού πάγου.
- Αναμειγνύετε τα στερεά τρόφιμα με επαρκή ποσότητα υγρού.

Χρήση κόφτη/μίξερ

→ *Εικ.* **29** - **40**

Χτυπητήρι

Το χτυπητήρι είναι κατάλληλο για το χτύπημα σαντιγί, μαρέγκα ή αφρογάλακτος καθώς και για την παρασκευή σαλτσών ή επιδορπίων.

Συστάσεις για ιδανικά αποτελέσματα:

- Χρησιμοποιήστε σαντιγί με τουλάχιστον 30 % λιπαρά και 4-8 °C.
- Χρησιμοποιήστε γάλα με υψηλή περιεκτικότητα σε πρωτεΐνες και το μέγιστο 8 °C.

- Χτυπήστε σαντιγί ή μαρέγκα σε ένα ευρύ δοχείο.

Σημείωση: Για να αποφύγετε τις πιτσιλιές, χρησιμοποιείτε το χτυπητήρι σε βαθιά δοχεία.

Χρήση του χτυπητηριού

→ *Εικ.* **41** - **50**

Παραδείγματα εφαρμογών

Προσέξτε τα στοιχεία και τις τιμές στους πίνακες.

Πόδι μίξερ

Αφήνετε τη συσκευή να κρυώνει μετά από κάθε κύκλο λειτουργίας στη θερμοκρασία περιβάλλοντος.

→ *Εικ.* **51**

Κόφτης γενικής χρήσης και χτυπητήρι

→ *Εικ.* **52**

Κόφτης/Μίξερ

Αφήνετε τη συσκευή να κρυώνει μετά από κάθε κύκλο λειτουργίας στη θερμοκρασία περιβάλλοντος.

→ *Εικ.* **53**

→ *Εικ.* **54**

Επισκόπηση καθαρισμού

Καθαρίζετε αμέσως μετά τη χρήση όλα τα εξαρτήματα, για να εμποδίσετε την ξήρανση τυχών υπολειμμάτων.

Καθαρίστε τα ξεχωριστά μέρη, όπως αναφέρεται στον πίνακα.

→ *Εικ.* **55**

Αποκατάσταση βλαβών

Η συσκευή τίθεται κατά την επεξεργασία εκτός λειτουργίας (μόνο μοντέλα με 800-1.200 W).

Έχει ενεργοποιηθεί η ασφάλεια υπερφόρτωσης.

- ▶ Τραβήξτε το φικ και αφήστε τη συσκευή να κρυώσει για περίπου 1 ώρα, για να απενεργοποιηθεί η ασφάλεια υπερφόρτωσης.

Σημείωση: Σε περίπτωση που δεν μπορείτε να αντιμετωπίσετε εσείς τη βλάβη, παρακαλείσθε να καλέσετε την υπηρεσία τεχνικής εξυπηρέτησης πελατών.

Απόσυρση παλιάς συσκευής

- ▶ Αποσύρετε τη συσκευή σύμφωνα με τους κανόνες προστασίας του περιβάλλοντος. Πληροφορίες σχετικά με τους επίκαιρους τρόπους απόσυρσης θα βρείτε στο ειδικό κατάστημα ή στην αρμόδια τοπική Δημοτική Αρχή σας.



Αυτή η συσκευή χαρακτηρίζεται σύμφωνα με την ευρωπαϊκή οδηγία 2012/19/ΕΕ περί ηλεκτρικών και ηλεκτρονικών συσκευών (waste electrical and electronic equipment - WEEE).

Η οδηγία προκαθορίζει τα πλαίσια για μια απόσυρση και αξιοποίηση των παλιών συσκευών με ισχύ σ' όλη την ΕΕ.

Υπηρεσία εξυπηρέτησης πελατών

Λεπτομερείς πληροφορίες για τον χρόνο εγγύησης και τους όρους εγγύησης στη χώρα σας θα λάβετε μέσω του κωδικού QR στο συνημμένο έγγραφο για τις επαφές σέρβις και τους όρους εγγύησης από την υπηρεσία εξυπηρέτησης πελατών της εταιρείας μας, τον έμπορό σας ή την ιστοσελίδα μας.

Τα στοιχεία επικοινωνίας της υπηρεσίας εξυπηρέτησης πελατών θα θα βρείτε μέσω του κωδικού QR στο συνημμένο έγγραφο για τις επαφές σέρβις και τους όρους εγγύησης ή στην ιστοσελίδα μας.

Οι πληροφορίες σύμφωνα με τον κανονισμό (ΕΥ) 2023/826 βρίσκονται online κάτω από www.bosch-home.com στη σελίδα προϊόντος και στη σελίδα σέρβις της συσκευής σας στις οδηγίες χρήσης και στα πρόσθετα έγγραφα.

Güvenlik

- Bu kılavuzu dikkatlice okuyunuz.
- Kılavuzu ve ürün bilgilerini, ileride kullanmak için veya cihazın muhtemel bir sonraki sahibi için saklayın.

Cihazı sadece şu amaçla kullanınız:

- orijinal parçaları ve aksesuarları ile birlikte kullanın.
- Sıvı veya yarı katı besinleri doğramak, kıymak, karıştırmak, püre yapmak ve emülsiyon haline getirmek için.
- evde işlenen miktar ve süreler için kullanın.
- özel konutlarda ve özel konutların kapalı mekanlarında oda sıcaklığında.
- deniz seviyesinden en fazla 2000 m yüksekliğe kadar kullanın.

Cihazı her kullanımdan sonra, gözetim altında değilken, parçalarını ayırmadan, birleştirmeden ve temizlemeden önce ve acil durumlarda mutlaka elektrik şebekesinden ayırınız.

Bu cihaz fiziksel, algısal veya zihinsel becerileri sınırlı olan ya da deneyimi ve bilgisi yetersiz olan kişiler tarafından, mutlaka sorumlu bir kişinin nezareti altında veya ancak cihazın güvenli kullanımı konusunda bilgilendirilmiş ve kullanımdan kaynaklanan tehlikeleri anlamış olmaları halinde kullanılabilir.

Çocukların cihaz ile oynamasına izin vermeyiniz.

Temizlik ve kullanıcının yapacağı bakım çalışmaları çocuklar tarafından yapılmamalıdır.

Bu cihaz çocuklar tarafından kullanılmamalıdır. Çocuklar cihazdan ve bağlantı hattından uzak tutulmalıdır.

- ▶ Cihazı sadece tip plakasındaki bilgilere göre bağlanmalı ve işletilmelidir.
- ▶ Bu cihazın elektrik kablosu zarar görmüşse tehlikenin önlenmesi için, üretici, müşteri hizmetleri veya benzer kalifikasyona sahip bir kişi tarafından değiştirilmelidir.
- ▶ Cihazı veya elektrik kablosunu kesinlikle suya sokmayın veya bulaşık makinesine koymayın.
- ▶ Karıştırma ayağını karıştırılacak malzemenin içine en fazla "max" işaretine kadar daldırınız.
- ▶ Cihazınız suya veya başka bir sıvının içine düşerse, cihazı kesinlikle kullanmaya devam etmeyiniz.
- ▶ Cihaz nemli veya ıslak ellerle kesinlikle kullanılmamalıdır.
- ▶ Hasarlı cihazlar kesinlikle kullanılmamalıdır.

- ▶ Şebeke bağlantı kablosunu asla sıcak parçalara temas ettirmeyiniz veya keskin kenarlar üzerinden çekmeyiniz.
- ▶ Cihazı kesinlikle sıcak yüzeylerin üzerine veya yakınına koymayınız.
- ▶ Kapattıktan sonra tahrik sisteminin tamamen durmasını bekleyiniz.
- ▶ Ellerinizi, saçlarınızı, kıyafetlerinizi ve diğer kişisel eşyalarınızı döner parçalardan uzak tutun.
- ▶ Aksesuarı sadece tahrik duruyorken ve cihaz çıkartılmış durumdayken takın ve çıkartın.
- ▶ Aksesuarı sadece komple monte edilmiş şekilde kullanın.
- ▶ Bıçak ağızlarına asla çıplak elle dokunmayın.
- ▶ Kabi boşaltırken ve temizleme sırasında keskin bıçaklara dikkat ediniz.
- ▶ Sıcak yiyecekleri işlerken dikkatli olunuz.
- ▶ Kaynayan yiyecekleri işlemeyen önce bunların 70 °C'ye veya daha fazla soğumasını bekleyiniz.
- ▶ Temizlik bilgilerini dikkate alın.
- ▶ Gıda maddeleri ile temas eden yüzeyleri her kullanımdan önce temizleyin.

Maddi hasarların önlenmesi

- ▶ Cihazı kesinlikle malzemesiz çalıştırmayın.
- ▶ Karıştırma kabını hiçbir zaman mikrodalga fırında veya normal fırında kullanmayın.
- ▶ Dişli düzeneklerini kesinlikle sıvıların içine daldırmayınız ve asla bulaşık makinesinde temizlemeyiniz.
- ▶ Ufalayıcının kabını kesinlikle mikrodalga fırında veya fırında kullanmayınız.
- ▶ Ufalayıcının kabi içinde kesinlikle karıştırma ayağını veya çırpma telini kullanmayınız.
- ▶ Ana cihaz duyulur şekilde ve tam olarak karıştırma ayağı veya aksesuar üzerine yerine oturur.
- ▶ Cihazı çalıştırmadan önce örneğin kıkırdak, kemik, kirş veya çekirdekli meyvelerin çekirdekleri gibi besinlerdeki sert kısımları çıkartınız.

Genel bakış

→ Şek. 1

A	Çırpma teli ¹
B	Genel doğrayıcı ¹
C	Ufalayıcı/mikser ¹
1	Devreye sokma kilidi
2	Kumanda kolu
3	Çözme tuşları
4	Karıştırma ayağı ¹
5	Plastik karıştırma kabi
6	Çırpma teli için dişli düzeneği
7	Dişli düzeneği
8	Üniversal bıçak
9	Buz kırma bıçağı ¹
10	Kap

¹ Modele bağlı

Notlar

- Plastik karıştırma kabında maksimum işleme miktarı 500 ml'dir. Karıştırma kabındaki toplam ölçek, ölçüm yapmak içindir.
- Bir aksesuar teslimat kapsamında yer almıyorsa, bu aksesuarı müşteri hizmetlerinden sipariş edebilirsiniz.
- Müşteri hizmetlerinden ilave bir genel doğrayıcı sipariş verilebilir. Sipariş numaraları:
 - CNHR37: 0012042772
 - CNHR36C: 0012043110

Genel doğrayıcıyı kullandığınızda, bal- elma karışımını hazırlarken genel doğrayıcının kullanım kılavuzundaki tarif bilgilerine uyduğunuz takdirde cihazın tam gücünden yararlanabilirsiniz.

Kumanda elemanları

Devreye sokma kilitle kumanda kolu

Kumanda koluyla cihazınızın devir sayısını kademesiz bir şekilde ayarlayabilirsiniz. Cihazı çalıştırmak için önce devreye sokma kilidine ve ardından kumanda koluna basınız. Kumanda koluna ne kadar çok basılırsa, motorun devir sayısı da o kadar yüksektir.

Not: Kumanda kolu basılı olduğu sürece cihaz açık kalır.

→ **Şek. 2**

Karıştırma ayağı

Karıştırma ayağı, aşağıdaki uygulamalar için uygundur:

- İçecek karıştırma
- Krep hamuru, mayonez, sos ve bebek maması hazırlama
- Haşlanmış yiyecekleri püre haline getirme, örn. meyve, sebze, çorba

Not: Karıştırma ayağı, patates püresi veya benzer içerikli sebze püreleri hazırlamak için uygun değildir.

Besinlerin karıştırma ayağı ile işlenmesi

Notlar

- Katı besinleri işlemeyen önce doğrayınız ve yumuşayana kadar haşlayınız, örn. elma, patates veya et.
- Örneğin soğan, sarımsak veya otsu baharatlar gibi çiğ besinleri sıvı

eklemeden doğramak için genel doğrayıcıyı kullanınız.

- Besinleri bir pişirme tenceresinde işlemeyen önce tencereyi ocaktan alınız.
- **Şek. 3 - 11**

Mayonez için örnek tarif

- 1 yumurta (yumurta sarısı ve yumurta akı)
- 1 çorba kaşığı hardal
- 1 çorba kaşığı limon suyu veya sirke
- 200-250 ml sıvı yağ
- İsteğe göre tuz ve karabiber

Mayonez hazırlama

Notlar

- Karıştırma ayağı ile mayonez sadece bütün yumurta (yumurta akı ve yumurta sayısı) kullanarak hazırlanabilir.
- Mayonez hazırladığınızda, mikser ayağının altındaki hava, mayonezin iyi bir şekilde karışmasını önler. En iyi sonucu elde etmek için karıştırmadan önce havayı tahliye ediniz.

→ **Şek. 12 - 16**

Genel doğrayıcı

Genel doğrayıcı, örneğin et, sert peynir, soğan, sarımsak, meyve, sebze, otsu baharatlar, fındık türleri veya badem gibi besinleri doğramak için uygundur.

Not: Genel doğrayıcı örn. kahve çekirdekleri, muskat cevizleri, turp gibi çok sert besinleri veya örn. meyve veya buz gibi dondurulmuş besinleri doğramak için uygun değildir.

Genel doğrayıcının kullanımı

→ **Şek. 17 - 28**

Ufalayıcı/mikser

Ufalayıcı/mikser şu işlemler için uygundur:

- Et, sert peynir, soğan, sarımsak, meyve, sebze, otsu baharatlar, fındık türleri veya badem gibi besinleri doğramak için.
- Karıştırma ve püreleme için.
- Krep hamurları, sürülebilir ürünler, soslar, Smoothie'ler ve Shake'ler hazırlamak için.

Notlar

- Ufalayıcı/mikser örneğin kahve çekirdekleri, muskat cevizleri ve turp gibi

tr Çırpma teli

çok sert besinlerin doğranması için uygun değildir.

- Buz küpleri sadece buz kırma bıçağı ile işleyiniz.
- Sert besinleri yeterince sıvıyla karıştırınız.

Ufalayıcı/mikser kullanımı

→ Şek. 29 - 40

Çırpma teli

Çırpma teli, kremşanti, çırpma yumurta akı ve süt köpüğünün çirpılması ve sosların ve tatlıların hazırlanması için uygundur.

En iyi sonuçları elde etmek için öneriler:

- Yağ oranı en az %30 ve 4-8 °C sıcaklığında olan krema kullanınız
- Protein oranı yüksek ve en fazla 8 °C sıcaklığında olan süt kullanınız
- Kremayı veya yumurta akını geniş bir kaptan çirpiniz

Not: Sıçramaları önlemek için çırpma telini derin kaplarda kullanınız.

Çırpma telinin kullanımı

→ Şek. 41 - 50

Kullanım örnekleri

Tablodaki bilgileri ve değerleri dikkate alınız.

Karıştırma ayağı

Her çalıştırma döngüsünden sonra cihazın oda sıcaklığına soğumasını bekleyiniz.

→ Şek. 51

Genel doğrayıcı ve çırpma teli

→ Şek. 52

Ufalayıcı/mikser

Her çalıştırma döngüsünden sonra cihazın oda sıcaklığına soğumasını bekleyiniz.

→ Şek. 53

→ Şek. 54

Temizliğe genel bakış

Artıkların kuruyarak yapışmasını engellemek için tüm parçaları kullandıktan hemen sonra temizleyiniz.

Her bir parçayı tabloda belirtilen şekilde temizleyiniz.

→ Şek. 55

Arızaları giderme

Cihaz işleme esnasında kapanıyor (sadece 800-1200 W ile modeller).

Aşırı yüklenme emniyeti aktifleşmiş.

- ▶ Elektrik fişini çekiniz ve aşırı yüklenme sigortasını devreden çıkarmak için, cihazın yakl. 1 saat soğumasını bekleyiniz.

Not: Eğer arıza giderilemiyorsa, lütfen yetkili servise başvurunuz.

Eski cihazları atığa verme

- ▶ Cihazı çevreye zarar vermeyecek şekilde imha ediniz. Güncel imha yol ve yöntemleri hakkında bilgi edinmek için lütfen yetkili satıcınıza veya bağlı olduğunuz belediyeye ya da şehir idaresine başvurunuz.



Bu ürün T.C. Çevre, Şehircilik ve İklim Değişikliği Bakanlığı tarafından yayımlanan "Elektrikli ve Elektronik Eşyalarda Bazı Zararlı Maddelerin Kullanımının Kısıtlanmasına İlişkin Yönetmeliği"nde belirtilen zararlı ve yasaklı maddeleri içermez".

AEEE yönetmeliğine uygundur.

Bu ürün, geri dönüşümlü ve tekrar kullanılabilir nitelikteki yüksek kaliteli parça ve malzemelerden üretilmiştir. Bu nedenle, ürünü, hizmet ömrünün sonunda evsel veya diğer atıklarla birlikte atmayın. Elektrikli ve elektronik cihazların geri dönüşümü için bir toplama noktasına götürün. Bu toplama noktalarını bölgenizdeki yerel yönetime sorun. Kullanılmış ürünleri geri kazanıma vererek çevrenin ve doğal kaynakların korunmasına yardımcı olun. Ürünü atmadan önce çocukların güvenliği için elektrik fişini kesin ve kilit mekanizmasını kırarak çalışmaz duruma getirin.

Müşteri hizmetleri

Ülkenizde geçerli olan garanti süresi ve garanti koşulları ile ilgili ayrıntılı bilgileri ekteki belgede yer alan QR kodu aracılığıyla servis iletişim kişilerine ve garanti koşullarına, ekteki müşteri hizmetleri listesinden, müşteri hizmetlerimizden, yetkili satıcımızdan veya Web sitemizden alabilirsiniz.

İthalatçı Firma: BSH Ev Aletleri ve Sanayi Ticaret A.Ş.

Fatih Sultan Mehmet Mah. Balkan Cad.

No:51

Ümraniye-İstanbul-Türkiye

Tel : 0216 528 90 00

Fax : 0216 528 99 99

Üretici Firma : BSH Hausgeräte GmbH

Carl-Wery Straße 34

81739 München, Germany

www.bosch-home.com

Müşteri hizmetlerinin iletişim verilerini ekteki belgede yer alan QR kodu aracılığıyla servis iletişim kişilerine ve garanti koşullarına, ekteki müşteri hizmetleri listesinden veya Web sitemizde bulabilirsiniz.

Tüm yetkili servis istasyonlarının iletişim bilgilerine aşağıdaki web sitemizden ulaşabilirsiniz.

<https://www.bosch-yetkiliservisi.com/>

Ayrıca yetkili servis istasyonlarına ait bilgiler, ilgili bakanlık tarafından oluşturulan www.servis.gov.tr adresli web sitesinde yer almaktadır.

SGM-2024/5 yönetmeliğine uygun bilgileri, cihazınızın ürün sayfasında ve servis sayfasında www.bosch-home.com altında çevrimiçi olarak ilgili kullanım talimatlarında ve ek belgelerde bulabilirsiniz.

Garanti Şartları

Kullanım Süresi: 10 YIL (Ürünün fonksiyonunu yerine getirebilmesi için gerekli yedek parça bulundurma süresi).



Bezpieczeństwo

- Należy dokładnie przeczytać niniejszą instrukcję.
- Instrukcję należy zachować i starannie przechowywać jako źródło informacji, a także z myślą o innych użytkownikach.

Urządzenia należy używać wyłącznie:

- z oryginalnymi częściami i akcesoriami.
- do rozdrabniania, siekania, mieszania, miksowania na puree i emulgowania płynnych lub półstałych artykułów spożywczych.
- do przetwarzania ilości typowych dla gospodarstw domowych w typowym dla gospodarstw domowych czasie.
- w prywatnym gospodarstwie domowym i zamkniętych otoczeniach domowych w temperaturze pokojowej.
- do wysokości 2000 m nad poziomem morza.

Urządzenie musi być odłączane od sieci po każdym użyciu, w razie braku nadzoru, przed złożeniem, rozłożeniem i rozpoczęciem czyszczenia oraz w przypadku wystąpienia usterki.

Osobom o zredukowanych zdolnościach fizycznych, sensorycznych i umysłowych lub nieposiadającym odpowiedniego doświadczenia i/lub wiedzy wolno używać urządzenia tylko pod warunkiem, że znajdują się pod opieką innych osób lub zostały poinstruowane w zakresie bezpiecznej obsługi urządzenia i rozumieją zagrożenia z niej wynikające.

Dzieciom nie wolno bawić się urządzeniem.

Dzieciom nie wolno wykonywać żadnych przewidzianych dla użytkownika czynności z zakresu czyszczenia i konserwacji urządzenia.

Tego urządzenia nie wolno obsługiwać dzieciom. Dzieciom należy uniemożliwić dostęp do urządzenia i jego przewodu zasilającego.

- ▶ Urządzenie należy podłączyć i użytkować zgodnie z informacjami podanymi na tabliczce znamionowej.
- ▶ W przypadku uszkodzenia przewodu sieciowego tego urządzenia należy zlecić jego wymianę przez producenta, jego serwis lub przez odpowiednio wykwalifikowaną osobę, co jest koniecznym warunkiem wykluczenia zagrożeń.
- ▶ Nigdy nie zanurzać urządzenia lub przewodu sieciowego w wodzie ani nie umieszczać ich w zmywarce do naczyń.
- ▶ Zanurzać końcówkę miksującą w miksowanym produkcie tylko do wysokości oznaczenia "max".
- ▶ Nigdy nie używać urządzenia, jeśli wpadło ono do wody lub innej cieczy.

- ▶ Nigdy nie używać urządzenia z mokrymi rękami.
- ▶ Nigdy nie włączać uszkodzonego urządzenia.
- ▶ Nigdy nie dopuszczać do kontaktu przewodu sieciowego z gorącymi częściami i ostrymi krawędziami.
- ▶ Nigdy nie ustawiać urządzenia na gorących powierzchniach ani w ich pobliżu.
- ▶ Po wyłączeniu urządzenia poczekać, aż napęd całkowicie się zatrzyma.
- ▶ Do obracających się części nie zbliżać rąk, włosów, części odzieży oraz innych przyborów.
- ▶ Zakładać i zdejmować przystawki tylko przy nieruchomym napędzie i wtyczce urządzenia odłączonej od sieci elektrycznej.
- ▶ Używać przystawek wyłącznie po ich prawidłowym złożeniu.
- ▶ Nigdy nie dotykać ostrzy noży gołymi rękami.
- ▶ Zachowywać ostrożność przy posługiwaniu się ostrymi nożami, przy opróżnianiu pojemnika i przy czyszczeniu.
- ▶ Zachowywać ostrożność przy przetwarzaniu gorących artykułów spożywczych.
- ▶ Zagotowane produkty przed przetworzeniem schłodzić do temperatury co najmniej 70°C.
- ▶ Należy przestrzegać wskazówek dotyczących czyszczenia.
- ▶ Powierzchnie mające kontakt z żywnością należy czyścić przed każdym użyciem.

Zapobieganie szkodom materialnym

- ▶ Nigdy nie włączać pustego urządzenia.
- ▶ Nigdy nie używać pojemnika miksera w kuchenkach mikrofalowych lub piekarnikach.
- ▶ Nigdy nie zanurzać nasadek przekładniowych w cieczach i nie myć ich pod bieżącą wodą ani w zmywarkach do naczyń.
- ▶ Nigdy nie używać pojemnika rozdrabniacza w kuchenke mikrofalowej lub w piekarniku.
- ▶ Nigdy nie używać końcówki miksującej lub końcówki do ubijania w pojemniku rozdrabniacza.

- ▶ Zatrzasnąć korpus urządzenia w słyszalny sposób i całkowicie na końcówce miksującej.
- ▶ Przed rozpoczęciem przetwarzania usunąć twarde części artykułów spożywczych, takie jak np. chrząstki, kości, ścięgnięta, czy pestki owoców.

Przełącz

→ Rys. 1

A	Końcówka do ubijania ¹
B	Rozdrabniacz uniwersalny ¹
C	Rozdrabniacz/mikser ¹
1	Blokada włączania
2	Dźwignia obsługowa
3	Przyciski odblokowujące

¹ W zależności od modelu

- 4 Końcówka miksująca¹
- 5 Pojemnik do miksowania z tworzywa sztucznego
- 6 Nasadka przekładniowa dla końcówki do ubijania
- 7 Nasadka z przekładnią
- 8 Nóż uniwersalny
- 9 Nóż Ice-Crush¹
- 10 Pojemnik

Uwagi

- Maksymalna ilość przetwarzanych artykułów w pojemniku do miksowania wynosi 500 ml. Podziałka na kubku do miksowania służy wyłącznie do odmierzania.
- Jeżeli element wyposażenia nie należy do zakresu dostawy, można go zamówić za pośrednictwem serwisu.
- Dodatkowy rozdrabniacz uniwersalny można zamówić w punkcie zakupu lub w punkcie serwisowym. Numery katalogowe:
 - CNHR37: 0012042772
 - CNHR36C: 0012043110Rozdrabniacz uniwersalny umożliwia wykorzystywanie pełnej wydajności urządzenia przy przyrządzaniu mieszanki miodowo-jabłkowej i pod warunkiem przestrzegania wskazówek podanych w przepisach zamieszczonych w instrukcji obsługi rozdrabniacza uniwersalnego.

Elementy obsługi

Dźwignia obsługowa z blokadą włącznika

Dźwignią obsługową można płynnie regulować prędkość obrotową urządzenia. Aby włączyć urządzenie, należy najpierw wcisnąć blokadę włącznika, a następnie nacisnąć dźwignię obsługową. Siła naciskania dźwigni obsługowej jest wprost proporcjonalna do prędkości obrotowej silnika.

Uwaga: Urządzenie jest włączone tak długo, jak długo jest naciskana dźwignia obsługowa.

→ Rys. 2

Końcówka miksująca

Końcówka miksująca jest stosowana do następujących zastosowań:

- mieszanie napojów
- przygotowywanie ciasta na naleśniki, majonezu, sosów i pożywienia dla niemowląt
- miksowanie gotowanych artykułów spożywczych, np. owoców, warzyw, zup na puree

Uwaga: Końcówka miksująca nie nadaje się do przygotowywania puree z samych ziemniaków lub z artykułów spożywczych o podobnej konsystencji.

Przetwarzanie produktów przy użyciu końcówki miksującej

Uwagi

- Twarde artykuły spożywcze, takie jak jabłka, ziemniaki czy mięso, należy przed miksowaniem rozdrobnić.
- Do rozdrabniania surowych artykułów spożywczych bez dodatku płynu, np. cebuli, czosnku lub ziół, stosować rozdrabniacz uniwersalny.
- Przed rozpoczęciem przetwarzania artykułów spożywczych w garnku należy zdjąć garnek z płyty grzewczej.

→ Rys. 3 - 11

Przykładowy przepis na majonez

- 1 jajo (żółtko i białko)
- 1 łyżka musztardy
- 1 łyżka soku cytrynowego lub octu
- 200-250 ml oleju
- Sól i pieprz do smaku

Przygotowywanie majonezu

Uwagi

- Przy użyciu końcówki miksującej można przygotowywać majonez tylko z pełnych jaj (białka i żółtka).
- Podczas przygotowywania majonezu powietrze znajdujące się pod końcówką miksującą utrudnia dobre połączenie składników. W celu uzyskania optymalnego rezultatu przed rozpoczęciem miksowania poczekać na ulotnienie się powietrza.

→ Rys. 12 - 16

¹ W zależności od modelu

Rozdrabniacz uniwersalny

Rozdrabniacz uniwersalny nadaje się do rozdrabniania artykułów spożywczych, np. mięsa, twardego sera, cebuli, ziół, czosnku, owoców, warzyw, orzechów czy migdałów.

Uwaga: Rozdrabniacz uniwersalny nie nadaje się do rozdrabniania bardzo twardych artykułów spożywczych, np. ziaren kawy, gałki muszkatołowej, chrzanu czy zamrożonych artykułów, np. owoców lub kostek lodu.

Używanie rozdrabniacza uniwersalnego

→ Rys. 17 - 28

Rozdrabniacz/mikser

Rozdrabniacz/mikser nadaje się:

- do rozdrabniania artykułów spożywczych, np. mięsa, twardego sera, cebuli, czosnku, owoców, warzyw, ziół, orzechów lub migdałów.
- do rozcierania na purée i miksowania.
- do przygotowywania ciast na naleśniki, past do smarowania, sosów, smoothies i shake'ów.

Uwagi

- Rozdrabniacz/mikser nie nadaje się do rozdrabniania bardzo twardych artykułów spożywczych, np. ziaren kawy, gałki muszkatołowej, chrzanu.
- Kostki lodu rozdrabniać wyłącznie nożem do kruszenia lodu.
- Produkty spożywcze o konsystencji stałej mieszać zawsze z odpowiednią ilością płynu.

Użytkowanie rozdrabniacza/miksera

→ Rys. 29 - 40

Końcówka do ubijania

Końcówka do ubijania nadaje się do przygotowania bitej śmietany, piany z białek i pianki z mleka oraz do sporządzania sosów oraz deserów.

Jak uzyskać optymalny rezultat:

- Używać śmietany o min. zawartości 30% tłuszczu i temperaturze 4-8°C
- Używać mleka o wysokiej zawartości białka i temperaturze maks. 8°C

- Ubijać śmietaną lub białka jaj w szerokim naczyniu

Uwaga: Aby uniknąć rozprysków, używać końcówki do ubijania w głębokich pojemnikach.

Używanie końcówki do ubijania

→ Rys. 41 - 50

Przykłady zastosowania

Stosować się do wskazówek i wartości podanych w tabelach.

Końcówka miksująca

Po każdym cyklu pracy urządzenie musi ostygnąć do temperatury pokojowej.

→ Rys. 51

Rozdrabniacz uniwersalny i końcówka do ubijania

→ Rys. 52

Rozdrabniacz/mikser

Po każdym cyklu pracy urządzenie musi ostygnąć do temperatury pokojowej.

→ Rys. 53

→ Rys. 54

Przebieg procesu czyszczenia

Po użyciu od razu czyścić wszystkie części, aby nie dopuścić do zasychania resztek składników.

Wyczyścić poszczególne części zgodnie z opisem podanym w tabeli.

→ Rys. 55

Usuwanie usterek

Urządzenie wyłącza się podczas przetwarzania składników (tylko modele o mocy 800-1200 W).

System zabezpieczający przed przeciążeniem jest aktywny.

- ▶ Odłączyć urządzenie od sieci elektrycznej i pozwolić urządzeniu stygnąć przez ok. 1 godziny w celu dezaktywacji systemu zabezpieczającego przed przeciążeniem.

Uwaga: Jeżeli zakłócenia nie da się usunąć, należy się zwrócić do serwisu.

Utylizacja zużytego urządzenia

- ▶ Urządzenie utylizować zgodnie z przepisami o ochronie środowiska naturalnego.

Informacje o aktualnych możliwościach utylizacji można uzyskać od sprzedawcy lub w urzędzie miasta lub gminy.



To urządzenie jest oznaczone zgodnie z Dyrektywą Europejską 2012/09/UE oraz polską Ustawą z dnia 29 lipca 2005r. „O zużytym sprzęcie elektrycznym i elektronicznym” (Dz.U. z 2005 r. Nr 180, poz. 1495) symbolem przekreślonego kontenera na odpady. Takie oznakowanie informuje, że sprzęt ten, po okresie jego użytkowania nie może być umieszczany łącznie z innymi odpadami pochodzącymi z gospodarstwa domowego. Użytkownik jest zobowiązany do oddania go prowadzącym zbieranie zużytego sprzętu elektrycznego i elektronicznego. Prowadzący zbieranie, w tym lokalne punkty zbiórki, sklepy oraz gminne jednostka, tworzą odpowiedni system umożliwiający oddanie tego sprzętu. Właściwe postępowanie ze zużytym sprzętem elektrycznym i elektronicznym przyczynia się do uniknięcia szkodliwych dla zdrowia ludzi i środowiska naturalnego konsekwencji, wynikających z obecności składników niebezpiecznych oraz niewłaściwego składowania i przetwarzania takiego sprzętu.

Dane kontaktowe obsługi klienta można znaleźć za pomocą kodu QR w załączonym dokumencie dotyczącym kontaktów serwisowych i warunków gwarancji lub na naszej stronie internetowej.

Informacje zgodne z Rozporządzeniem (EU) 2023/826 można znaleźć online pod adresem www.bosch-home.com na stronie produktu i stronie serwisowej urządzenia, w obszarze instrukcji obsługi i dodatkowych dokumentów.

Serwis

Dokładne informacje na temat okresu i warunków gwarancji w danym kraju można uzyskać, korzystając z kodu QR na załączonym dokumencie dotyczącym kontaktów serwisowych i warunków gwarancji, od pracowników naszego serwisu, od sprzedawcy lub znaleźć na naszej stronie internetowej.

Безпека

- Будь ласка, уважно прочитайте цю інструкцію.
- Збережіть інструкцію й інформацію про прилад для пізнішого користування або для наступного власника приладу.

Користуйтеся приладом лише за таких умов:

- з оригінальними частинами й приладдям.
- для подрібнювання, рубання, змішування, пюрування й емульгування рідких або напівтвердих продуктів.
- для обробки продуктів у кількості і з тривалістю, звичайними для домашнього господарства.
- у приватних домогосподарствах і в закритих приміщеннях побутового призначення за кімнатної температури.
- на висоті щонайбільше 2000 м над рівнем моря.

Обов'язково відключайте прилад від електромережі в таких випадках: після кожного використання; перед складанням, розбиранням або очищенням; якщо виникла несправність або ви плануєте залишити прилад без нагляду.

Особи з фізичними, сенсорними або ментальними вадами або особи, яким бракує знань та досвіду, можуть користуватися приладом лише під наглядом або якщо вони пройшли підготовку з безпечного користування приладом та розуміють можливу небезпеку.

Дітям заборонено гратися з приладом.

Дітям заборонено чистити й обслуговувати прилад.

Дітям заборонено користуватися цим приладом. Прилад і кабель живлення слід берегти від дітей.

- ▶ Прилад дозволено підключати до електромережі й експлуатувати лише відповідно до даних, зазначених на заводській табличці.
- ▶ Забороняється використання приладу в приміщеннях, де електрична мережа не обладнана заземлювальним проводом.
- ▶ Щоб уникнути небезпек, у разі пошкодження кабелю живлення цього приладу його заміну має виконувати виробник, сервісний центр або особа з відповідною кваліфікацією.
- ▶ Ніколи не занурюйте ні прилад, ні кабель живлення у воду й не мийте в посудомийній машині.
- ▶ Ніжка блендера має бути занурена в продукт максимум до позначки «max».
- ▶ Якщо прилад упав у воду або іншу рідину, користуватись ним далі не можна.

uk Як уникнути матеріальних збитків

- ▶ В жодному разі не користуйтеся приладом, коли ваші руки вологі.
- ▶ Ніколи не користуйтеся пошкодженим приладом.
- ▶ Не допускайте контакту кабелю живлення з гарячими частинами й не кладіть кабель на гострі краї.
- ▶ У жодному разі не ставте прилад на гарячі поверхні або поблизу них.
- ▶ Після вимкнення зачекайте, поки привод повністю зупиниться.
- ▶ Руки, волосся, одяг тощо слід тримати на безпечній відстані від частин приладу, що обертаються.
- ▶ Приладдя можна встановлювати і знімати тільки за нерухомого привода й установленого приладу.
- ▶ Використовуйте приладдя тільки в повністю зібраному стані.
- ▶ Ніколи не торкайтеся лез голіруч.
- ▶ Будьте обережні, коли берете гострі ножі, спорожнюєте посудину й чистите прилад.
- ▶ Обробляючи гарячі продукти, будьте обережні.
- ▶ Продукти, що кипіли, перед обробкою мають охолонути хоча б до 70 °С.
- ▶ Виконуйте вказівки з чищення.
- ▶ Поверхні, які контактують з харчовими продуктами, слід чистити перед кожним користуванням.

Як уникнути матеріальних збитків

- ▶ Заборонено вмикати порожній прилад.
- ▶ Ніколи не нагрівайте чашу блендера в мікрохвильовій печі або духовці.
- ▶ Не занурюйте редукторні насадки в рідину й не мийте в посудомийній машині.
- ▶ Заборонено нагрівати контейнер подрібнювача в мікрохвильовій печі або духовій шафі.
- ▶ Заборонено застосовувати в контейнері подрібнювача ніжку блендера або віничок для збивання.
- ▶ Повністю та чутно зафіксуйте основний блок на ніжці блендера або на приладді.

- ▶ Перед обробкою вийміть із продуктів тверді частки, як-от хрящі, кістки й сухожилля або кісточки з плодів.

Огляд

→ Мал. 1

A	Віничок для збивання ¹
B	Універсальний подрібнювач ¹
C	Подрібнювач/блендер ¹
1	Блокування ввімкнення
2	Важіль керування
3	Кнопки розблокування
4	Ніжка блендера ¹
5	Пластмасова чаша блендера
6	Редукторна насадка віничка для збивання
7	Редукторна насадка

¹ Залежно від моделі

8 Універсальний ніж

9 Ніж для льоду¹

10 Контейнер

Нотатки

- максимальна кількість, яку можна обробити в пластмасовій чаші блендера, становить 500 мл. Загальна шкала на чаші блендера слугує тільки для відмірювання.
- Якщо приладдя відсутнє в комплекті, його можна замовити через сервісний центр.
- Додатковий універсальний подрібнювач можна замовити через сервісну службу. Номери для замовлення:
 - CNHR37: 0012042772
 - CNHR36C: 0012043110
 Щоб повною мірою використати можливість приладу, готуйте медово-яблучну суміш, дотримуючись рецептури в інструкції з експлуатації універсального подрібнювача.

Елементи управління

Важіль керування з блокуванням увімкнення

За допомогою важеля керування можна плавно регулювати швидкість приладу.

Щоб увімкнути прилад, спочатку натисніть блокування увімкнення, а потім натисніть важіль керування. Що сильніше натиснути важіль керування, то швидше обертається двигун.

Нотатка: Прилад працює, доки ви не відпустите важіль керування.

→ Мал. **2**

Ніжка блендера

Ніжка блендера придатна для таких цільей:

- Змішування напоїв
- Приготування тіста на млинці, майонезу, соусів і дитячого харчування

- Приготування пюре й супів-пюре з варених продуктів, наприклад овочів і фруктів

Нотатка: Ніжкою блендера не можна готувати пюре тільки з картоплі або інших харчових продуктів подібної консистенції.

Обробка продуктів ніжкою блендера

Нотатки

- Тверді харчові продукти, як-от яблука, картоплю або м'ясо, перед обробкою потрібно подрібнити й розварити.
- Щоб подрібнювати сирі продукти без рідини, наприклад цибулю, часник або зелень, використовуйте універсальний подрібнювач.
- Перш ніж обробляти продукти в каструлі, зніміть її з плити.

→ Мал. **3** - **11**

Приклад рецепту майонезу

- 1 яйце (жовток і білок)
- 1 ст. л. гірчиці
- 1 ст. л. лимонного соку або оцту
- 200-250 мл олії
- Сіль та перець за смаком

Приготування майонезу

Нотатки

- За допомогою ніжки блендера можна готувати майонез тільки з цільних яєць (білок і жовток).
- Повітря під ніжкою блендера не дає майонезу як слід загуснути. Щоб досягти оптимального результату, випустіть повітря, перш ніж замішувати.

→ Мал. **12** - **16**

Універсальний подрібнювач

Універсальним подрібнювачем можна подрібнювати такі продукти, як м'ясо, твердий сир, цибуля, часник, фрукти, овочі, зелень, мигдаль та інші горіхи.

Нотатка: Універсальним подрібнювачем не можна подрібнювати дуже

¹ Залежно від моделі

uk Подрібнювач/блендер

тверді продукти, наприклад кавові зерна, мускатні горіхи або редьку, а також заморожені продукти, наприклад фрукти або кубики льоду.

Застосування універсального подрібнювача

→ Мал. **17** - **28**

Подрібнювач/блендер

Призначення подрібнювача/блендера:

- Для подрібнення таких продуктів, як м'ясо, твердий сир, цибуля, часник, фрукти, овочі, зелень, мигдаль й інші горіхи.
- Для переробки у блендері та приготування пюре.
- Для приготування млинцевого тіста, бутербродних мас, соусів, смузі й шейків.

Нотатки

- Подрібнювачем/блендером не можна подрібнювати дуже тверді продукти, наприклад кавові зерна, мускатні горіхи або редьку.
- Обробляти кубики льоду можна тільки спеціальним ножом.
- Змішайте тверді інгредієнти з достатньою кількістю рідини.

Застосування подрібнювача/блендера

→ Мал. **29** - **40**

Віничок для збивання

Віничок для збивання придатний, щоб збивати вершки, білки або молочну піну, а також щоб готувати соуси або десерти.

Рекомендації для отримання оптимальних результатів:

- Використовуйте вершки жирністю не менше ніж 30 % і температурою 4—8 °C
- Використовуйте молоко з високим умістом білка й температурою до 8 °C
- Збивайте вершки або білки в широкій посудині

Нотатка: Щоб не було бризок, застосовуйте віничок у глибоких посудинах.

Застосування віничка для збивання

→ Мал. **41** - **50**

Приклади застосування

Дотримуйтеся вказівок і значень, указаних у таблицях.

Ніжка блендера

Після кожного робочого циклу давайте приладу охолонути до кімнатної температури.

→ Мал. **51**

Універсальний подрібнювач і віничок для збивання

→ Мал. **52**

Подрібнювач/блендер

Після кожного робочого циклу давайте приладу охолонути до кімнатної температури.

→ Мал. **53**

→ Мал. **54**

Огляд чищення

Одразу після користування очистьте всі деталі, щоб залишки не присихали. Почистьте окремі деталі, як вказано в таблиці.

→ Мал. **55**

Усування несправностей

Прилад вимикається під час обробки (лише моделі на 800-1200 Вт).

Захист від перевантаження активований.

- ▶ Щоб деактивувати захист від перевантаження, від'єднайте прилад від електромережі й дайте йому охолонути приблизно 1 годину.

Нотатка: Якщо усунути несправність в описаний спосіб не вдається, зверніться до сервісної служби.

Утилізація старих приладів

- ▶ Утилізуйте прилад екологічним способом.

Інформацію щодо актуальних способів утилізації можна отримати у продавця приладу або органів місцевого самоврядування.



Цей прилад маркіровано згідно положень європейської Директиви 2012/19/EU стосовно електронних та електроприладів, що були у використанні (waste electrical and electronic equipment - WEEE). Директивою визначаються можливості, які є дійсними у межах Європейського союзу, щодо прийняття назад та утилізації бувших у використанні приладів.

Сервісні центри

Для отримання детальної інформації про гарантійний термін та умови гарантії у вашій країні, будь ласка, використовуйте QR-код на вкладеному документі з інформацією про сервісні контакти та умови гарантії, зв'яжіться з нашою сервісною службою, вашим дилером або відвідайте наш веб-сайт.

Виробник: "БСХ Хаузгерете ГмбХ" вул. Карл-Вері-Штрассе, 34, м. Мюнхен, 81739, Німеччина

Імпортер: ТОВ "БСХ Побутова Техніка", 03124, м.Київ, вул.Волноваська, 10/14 корп.Б, Україна

Ви можете знайти контактні дані сервісної служби за допомогою QR-коду на документі з інформацією про сервісні контакти та гарантійні умови, який додається, або на нашому веб-сайті.

Інформацію згідно з регламентом (EU) 2023/826 можна знайти в мережі Інтернет за адресою www.bosch-home.com на сторінці виробу й сервісній сторінці вашого приладу в інструкціях з експлуатації і в додаткових документах.

Безопасность

- Внимательно прочитайте данное руководство.
- Сохраните инструкцию и информацию о приборе для дальнейшего использования или для передачи следующему владельцу.

Используйте прибор только:

- с оригинальными частями и принадлежностями.
- для измельчения, рубки, перемешивания, пюрирования и эмульгирования жидких или полутвердых продуктов.
- для переработки количества продуктов и времени обработки, характерных для домашнего хозяйства;
- в бытовых условиях и в закрытых помещениях домашних хозяйств при комнатной температуре.
- на высоте не более 2000 м над уровнем моря.

После каждого применения, во время отъезда, перед сборкой, разборкой или очисткой, а также в случае неисправности обязательно отсоедините прибор от сети.

Этот прибор могут использовать лица с ограниченными физическими, сенсорными или умственными способностями или не имеющими достаточного опыта или знаний, если они находятся под присмотром или после получения указаний по безопасному использованию прибора и после того, как они осознали опасности, связанные с неправильным использованием.

Детям запрещено играть с прибором.

Очистку и обслуживание прибора запрещается выполнять детям.

Прибор нельзя использовать детям. Не допускайте детей к прибору и его сетевому проводу.

- ▶ При подключении прибора и его эксплуатации соблюдайте данные, приведенные на фирменной табличке.
- ▶ Во избежание опасностей замена поврежденного сетевого кабеля данного прибора может быть выполнена только производителем или авторизованной им сервисной службой либо лицом, имеющим аналогичную квалификацию.
- ▶ Категорически запрещается погружать прибор в воду или помещать его в посудомоечную машину.
- ▶ Погружать ножку блендера в смешиваемый продукт не глубже, чем до отметки «max».
- ▶ Если прибор упал в воду или другую жидкость, использовать его далее запрещено.
- ▶ Запрещается брать за прибор влажными руками.

- ▶ Категорически запрещается эксплуатировать поврежденный прибор.
- ▶ Категорически запрещен контакт сетевого кабеля с горячими частями или острыми краями.
- ▶ Никогда не ставьте прибор на горячие поверхности или рядом с ними.
- ▶ После выключения дождитесь полной остановки привода.
- ▶ Не допускайте контакта рук, волос, одежды и других предметов с вращающимися деталями.
- ▶ Принадлежности можно устанавливать и снимать только после остановки привода и отсоединения прибора от сети.
- ▶ Принадлежности можно использовать только в полностью собранном виде.
- ▶ Не трогайте лезвия голыми руками.
- ▶ Соблюдать осторожность при обращении с острыми режущими ножами, а также во время опорожнения емкости и при очистке.
- ▶ При переработке горячих продуктов следует соблюдать осторожность.
- ▶ Перед переработкой кипящих продуктов дать им остыть хотя бы до 70 °С.
- ▶ Соблюдайте указания по очистке.
- ▶ Поверхности, контактирующие с продуктами питания, следует очищать перед каждым использованием.

Предотвращение материального ущерба

- ▶ Никогда не включайте прибор вхолостую.
- ▶ Запрещено использовать стакан блендера в микроволновой печи или духовом шкафу.
- ▶ Категорически запрещается погружать редукторы в жидкости и мыть в посудомоечной машине.
- ▶ Категорически запрещено нагревать емкость измельчителя в микроволновой печи или в духовом шкафу.
- ▶ Категорически запрещено использовать ножку блендера или венчик для взбивания в емкости измельчителя.
- ▶ Полностью и со слышимым щелчком зафиксируйте основной блок на

ножке блендера или на принадлежности.

- ▶ Перед переработкой нужно удалить из продуктов твердые компоненты, например хрящи, кости, сухожилия или косточки фруктов.

Обзор

→ Рис. 1

A	Венчик для взбивания ¹
B	Универсальный измельчитель ¹
C	Измельчитель/блендер ¹
1	Блокировка включения
2	Рычаг управления
3	Кнопки разблокировки
4	Ножка блендера ¹

¹ В зависимости от модели

5	Стакан блендера из пластмассы
6	Редуктор венчика для взбивания
7	Редуктор
8	Универсальный нож
9	Нож для измельчения льда ¹
10	Контейнер

Указания

- максимальный объем перерабатываемых продуктов в стакане блендера из пластмассы составляет 500 мл. Вся шкала на стакане блендера предназначена только для измерения.
- Если одна из принадлежностей не входит в комплект поставки, ее можно заказать в сервисной службе.
- Дополнительный универсальный измельчитель можно заказать через службу поддержки клиентов. Номера заказа:

- CNHR37: 0012042772
- CNHR36C: 0012043110

Универсальный измельчитель позволит вам полностью использовать возможности прибора при приготовлении яблочно-медовой массы, соблюдая указания согласно рецепту в инструкции по эксплуатации универсального измельчителя.

Элементы управления

Рычаг управления с блокировкой включения

Рычагом управления вы можете плавно регулировать число оборотов вашего прибора.

Чтобы включить прибор, нужно сначала нажать на блокировку включения, а затем – на рычаг управления. Чем сильнее нажим на рычаг управления, тем выше частота вращения двигателя.

Примечание: Прибор остается включенным, пока нажат рычаг управления.

→ Рис. 2

Ножка блендера

Ножка блендера пригодна для следующих задач:

- Смешивание напитков
- Приготовление блинного теста, майонеза, соусов и детского питания
- Приготовление пюре и супов-пюре из вареных продуктов, например фруктов и овощей

Примечание: Ножка блендера не годится для приготовления пюре, состоящего только из картофеля или продуктов аналогичной консистенции.

Переработка продуктов ножкой блендера

Указания

- Твердые продукты, например яблоки, картофель или мясо, перед переработкой следует измельчить и разварить.
- Для измельчения сырых продуктов без добавления жидкости, например лука, чеснока или трав, нужно использовать универсальный измельчитель.
- Прежде чем перерабатывать продукты в кастрюле, ее нужно снять с плиты.

→ Рис. 3 - 11

Пример рецепта Майонез

- 1 яйцо (желток и белок)
- 1 ст. л. горчицы
- 1 ст. л. лимонного сока или уксуса
- 200-250 мл растительного масла
- соль и перец по вкусу

Приготовление майонеза

Указания

- С помощью ножки блендера можно готовить майонез только из цельных яиц (белок и желток).
- При приготовлении майонеза наличие воздуха под ножкой блендера препятствует хорошему загустению. Чтобы получить оптимальный ре-

¹ В зависимости от модели

зультат, перед перемешиванием следует выпустить воздух.

→ Рис. 12 - 16

Универсальный измельчитель

Универсальный измельчитель пригоден для измельчения таких продуктов, как мясо, твердый сыр, лук, чеснок, фрукты, овощи, миндаль и другие орехи.

Примечание: Универсальный измельчитель не подходит для измельчения очень твердых продуктов, таких как кофейные зерна, мускатные орехи или редька, а также замороженных продуктов, например фруктов или кубиков льда.

Использование универсального измельчителя

→ Рис. 17 - 28

Измельчитель/блендер

Измельчитель/блендер пригоден:

- для измельчения продуктов, например, мяса, твердого сыра, лука, чеснока, фруктов, овощей, зелени, орехов или миндаля.
- для смешивания в блендере и приготовления пюре.
- для приготовления теста для блинчиков, намазок, соусов смузи и коктейлей.

Указания

- Измельчитель/блендер не подходит для измельчения очень твердых продуктов, таких как кофейные зерна, мускатные орехи или редька.
- Перерабатывать кубики льда можно только специальным ножом.
- Добавьте к твердым продуктам достаточное количество жидкости.

Использование измельчителя/блендера

→ Рис. 29 - 40

Венчик для взбивания

Венчик для взбивания пригоден для взбивания сливок, белков и молочной пе-

ны, а также для приготовления соусов и десертов.

Рекомендации для получения оптимальных результатов:

- Использовать сливки жирностью мин. 30 % и температурой 4–8 °C
- Использовать молоко с высоким содержанием белка и температурой макс. 8 °C
- Взбивать сливки или белки в широкой емкости

Примечание: Чтобы не было брызг, нужно использовать венчик для взбивания в глубоких емкостях.

Использование венчика для взбивания

→ Рис. 41 - 50

Примеры использования

Соблюдайте указания и значения, приведенные в таблице.

Ножка блендера

После каждого рабочего цикла нужно давать прибору остыть до комнатной температуры.

→ Рис. 51

Универсальный измельчитель и венчик для взбивания

→ Рис. 52

Измельчитель/блендер

После каждого рабочего цикла нужно давать прибору остыть до комнатной температуры.

→ Рис. 53

→ Рис. 54

Обзор очистки

Сразу после использования очищайте все части прибора, чтобы остатки продуктов не присыхали.

Отдельные детали очищаются согласно таблице.

→ Рис. 55

Устранение неисправностей

Во время переработки прибор отключается (только модели мощностью 800–1200 Вт).

Активирована защита от перегрузки.

- ▶ Чтобы деактивировать защиту от перегрузки, нужно отсоединить прибор от электросети и дать ему остыть примерно 1 час.

Примечание: Если неисправность устранить не удастся, обратитесь в сервисную службу.

Утилизация старого бытового прибора

- ▶ Утилизируйте прибор в соответствии с экологическими нормами. Сведения о возможных способах утилизации можно получить в специализированном торговом предприятии, а также в районных или городских органах управления.



Данный прибор имеет отметку о соответствии европейским нормам 2012/19/EU утилизации электрических и электронных приборов (waste electrical and electronic equipment - WEEE).

Данные нормы определяют действующие на территории Евросоюза правила возврата и утилизации старых приборов.

Сервисная служба

Подробную информацию о гарантийном сроке и условиях гарантии в вашей стране можно получить, отсканировав QR-код в прилагаемой документации с информацией о сервисной службе и условиях гарантии, в нашей сервисной службе, у вашего дилера или на нашем веб-сайте.

Контактные данные сервисной службы можно получить, отсканировав QR-код в прилагаемой документации с информацией о сервисной службе и условиях гарантии или на нашем веб-сайте.

Для доступа к контактам служб клиентского сервиса, вы также можете использовать данный QR код.

<https://www.bosch-home.ru>



Импортер/Организация, принимающая претензии по качеству: ТОО «BSH Home Appliances (БСХ Хоум Аплайансэс)», 050040, Республика Казахстан, г. Алматы, Бостандыкский район, Микрорайон КОКТЕМ-1, дом 15А, 5 этаж

e-mail: ala-infokz@bshg.com

Срок службы устройства – 7 лет.

На территории Республики Казахстан, при обнаружении неисправности, звоните в сервисный контакт-центр 5454 (только для мобильных телефонов).

Сделано в Словении

⚠️ الأمان

- اقرأ هذا الدليل بعناية.
- احتفظ بالدليل وبمعلومات المنتج لغرض الاستخدام اللاحق أو لتسليمها إلى المالك التالي.
- لا تستخدم الجهاز إلا:
 - مع الأجزاء والكماليات الأصلية.
 - لفرم وتقطيع وخلط وطحن واستحلاب المواد الغذائية السائلة أو شبه الصلبة.
 - لمعالجة الكميات ولفترات التشغيل المعتادة في الأغراض المنزلية.
 - في المنزل الخاص وفي الأماكن المغلقة من المحيط المنزلي في درجة حرارة الغرفة.
 - حتى ارتفاع يبلغ 2000 م فوق سطح البحر.
- يجب فصل الجهاز من مصدر الطاقة دائمًا بعد كل استخدام أو في حالة عدم وجود مراقبة أو قبل التجميع أو التفكيك أو التنظيف أو في حالة ظهور أخطاء على الجهاز.
- يُسمح باستخدام هذا الجهاز من قِبَل الأشخاص الذين يعانون من نقص في القدرات الجسدية أو الحسية أو العقلية أو الأشخاص الذين لديهم قصور في الخبرة أو المعرفة شريطة أن يتم مراقبتهم أو توجيههم إلى كيفية الاستخدام الآمن للجهاز مع التأكد من إدراكهم للأخطار المرتبطة بذلك.
- لا يجوز للأطفال العبث بالجهاز.
- لا يجوز للأطفال تنظيف الجهاز أو إجراء أعمال الصيانة المنوطة بالمستخدم.
- لا يُسمح باستخدام الجهاز من قبل أطفال. يجب إبعاد الأطفال عن الجهاز وكابل التوصيل.
- ◀ لا توصّل الجهاز وتشغّل إلا وفقًا للقيم الموضّحة على لوحة الصنع.
- ◀ إذا كان كابل الكهرباء لهذا الجهاز متضررًا، يجب تغييره من قبل الجهة الصانعة أو مركز خدمة العملاء التابع لها أو من قبل فني مؤهل بشكل مماثل، وذلك لتجنب المخاطر.
- ◀ لا تغمر الجهاز أو كابل الكهرباء في الماء أو في غسالة الأواني.
- ◀ غطّس ذراع الخلط في الخليط بحدِّ أقصى حتى العلامة ماكس "max".
- ◀ لا تواصل استعمال الجهاز، عندما يسقط في الماء أو في سائل آخر.
- ◀ لا تستخدم الجهاز بأيدي مبتلة مطلقًا.
- ◀ لا تشغّل أبدًا جهازًا متضررًا.
- ◀ لا تقم مطلقًا بوضع وصلة الشبكة في وضع تلامس مع أجزاء ساخنة أو تسحبها فوق حوافٍ حادة.
- ◀ لا تضع الجهاز أبدًا على سطح ساخن أو بالقرب منه.
- ◀ انتظر حتى يتوقف المحرك تمامًا بعد إيقاف التشغيل.

- ◀ احرص على إبعاد الأيدي والشعر والملابس والأوعية الأخرى عن الأجزاء الدوّارة.
- ◀ لا تركّب أو تفك الملحقات إلا عند توقف وحدة الإدارة وفصل الجهاز عن مصدر التيار الكهربائيّ.
- ◀ لا تستخدم الملحق إلا عندما تكون كافة أجزائه مركبة مع بعضها على الوجه الصحيح.
- ◀ لا تلمس الشفرات بيدين مجردتين أبدًا.
- ◀ توخّى الحذر عند العمل مع سكاكين التقطيع الحادة وعند تفريغ الحاوية وعند التنظيف.
- ◀ توخّ الحذر عند معالجة مواد غذائية ساخنة.
- ◀ اترك المواد الغذائية المطبوخة لتبرد وتصل إلى درجة حرارة 70 °م أو أقل قبل معالجتها.
- ◀ احرص على مراعاة إرشادات التنظيف.
- ◀ نظّف الأسطح التي تلامس المواد الغذائية قبل كل استخدام.

تجبُّب الأضرار المادية

6	قاعدة مجموعة تروس للمضرب
7	قاعدة مجموعة التروس
8	السكين متنوعة الاستخدامات
9	سكين تحطيم الثلج ¹
10	حاوية

- ◀ لا تشغّل أبدًا دون وجود خليط.
- ◀ لا تستخدم وعاء الخلط في المايكروويف أو في فرن الطهي.
- ◀ لا تغمر وحدات التروس في سوائل أبدًا ولا تنظفها مطلقًا في غسالة الأطباق.
- ◀ لا تستخدم أبدًا وعاء القطاعة في الميكروويف أو الفرن.
- ◀ لا تستخدم أبدًا ذراع الخلط أو مضرب البيض في وعاء القطاعة.
- ◀ ثبتّ الجهاز الأساسي بالكامل وبصوت مسموع على ذراع الخلط أو الملحق.
- ◀ أزل المكوّنات الصلبة من المواد الغذائية قبل المعالجة، من قبيل الغضاريف أو العظام أو الأوتار أو بذور الفاكهة ذات النواة.

ملاحظات

- تبلغ كمية المعالجة القصوى في وعاء الخلط البلاستيكي 500 مل. ولا يفيد المقياس الإجماليّ على وعاء الخلط إلا للقياس.
 - إذا لم يكن أحد الملحقات موجودًا داخل مجموعة التوريد، يمكنك طلبه عبر خدمة العملاء.
 - يمكن الحصول على قطاعة متنوعة الاستخدامات لدى أحد مراكز خدمة العملاء. أرقام الطلب:
CNHR37: 0012042772 –
CNHR36C: 0012043110 –
- تستفيد باستخدام القطاعة متنوعة الاستخدام من القدرة الكلية للجهاز، عندما تُحضّر خليط التفاح بالعتسل وتلتزم بأحكام الوصفة في دليل الاستعمال للقطاعة متنوعة الاستخدامات.

عناصر الاستعمال

ذراع الاستعمال مع قفل تشغيل

- يمكنك تنظيم سرعة دوران جهازك تدريجيًا باستخدام ذراع الاستعمال.

عرض عام

الشكل 1

A	المضرب ¹
B	القطاعة متنوعة الاستخدامات ¹
C	القطاعة/الخلط ¹
1	قفل التشغيل
2	ذراع الاستعمال
3	أزرار تحرير القفل
4	ذراع الخلط ¹
5	وعاء الخلط البلاستيكي

¹ على حسب الطراز

الجبن الصلب، والبصل، والثوم، والفاكهة، والأعشاب، والمكسرات، واللوز.

ملاحظة: القطاعة متنوعة الاستخدامات غير صالحة لتقطيع المواد الغذائية شديدة الصلابة، مثل حبوب القهوة أو جوز الطيب أو والفجل، أو المواد الغذائية المجمّدة، مثل الفاكهة أو مكعبات الثلج.

استخدام القطاعة متنوعة الاستخدامات

← الشكل 17 - 28

القطاعة/الخلط

القطاعة/الخلط مناسب:

- لتقطيع المواد الغذائية، من قبيل اللحوم، وأنواع الجبن الصلب، والبصل، والثوم، والفاكهة، والأعشاب، والمكسرات، واللوز.
- للخلط والهرس.
- لتحضير عجائن الفطائر والمواد الدهونة والصلصات والعصائر المثلجة والمخفوقات.

ملاحظات

- القطاعة/الخلط غير مناسب لتقطيع المواد الغذائية شديدة الصلابة، مثل حبوب القهوة أو جوز الطيب أو والفجل.
- لا تعالج مكعبات الثلج إلا باستخدام سكين تحطيم الثلج.
- اخلط المواد الغذائية الصلبة مع كمية كافية من السائل.

استخدام القطاعة/الخلط

← الشكل 29 - 40

المضرب

مضرب البيض صالحٌ لخفق القشدة أو بياض البيض أو رغوة الحليب وإعداد الصلصات أو الحلويات.

توصياتٌ من أجل نتائج مثالية:

- استخدم قشدة ذات 30% دسم على الأقل ودرجة حرارتها 4-8 °م
- استخدم حليبًا ذا محتوى مرتفع من البروتين ودرجة حرارته 8 °م بحد أقصى
- اخفق القشدة أو بياض البيض في وعاءٍ واسع

ملاحظة: استخدم المضرب في حاويات عميقة لتجنب تطاير الرذاذ.

استخدام المضرب

← الشكل 41 - 50

أمثلة تطبيقية

التزم بمراعاة البيانات والقيم المذكورة في الجداول.

اضغط أولاً على قفل التشغيل، ومن ثم اضغط على ذراع الاستعمال لتشغيل الجهاز. وكلما زادت قوة الضغط على ذراع الاستعمال، ارتفعت سرعة دوران المحرك.

ملاحظة: يظل الجهاز مُشغلاً، طالما كان ذراعُ الاستعمال مضغوطاً.

← الشكل 2

ذراع الخلط

تناسب ذراع الخلط التطبيقات التالية:

- خلط المشروبات
- إعداد عجين بان كيك والمايونيز والصوصات وغذاء الرضع
- هرس المواد الغذائية المسلوقة، مثل الفاكهة والخضروات وأنواع المساء

ملاحظة: ذراع الخلط غير مصممة لإعداد الهريس، الذي يتكوّن من البطاطس فقط أو الأطعمة المشابهة في الصلابة.

معالجة المواد الغذائية باستخدام

ذراع الخلط

ملاحظات

- قمت المواد الغذائية الصلبة قبل المعالجة واطبخها لتصبح طرية، مثل التفاح أو البطاطس أو اللحم.
- استعمل القطاعة متنوعة الاستخدامات لغرض تفتيت المواد الغذائية النيئة دون إضافة سائل، من قبيل البصل أو الثوم أو الأعشاب.
- ارفع القدر عن الموقد قبل أن تعالج المواد الغذائية في قدر طهي.

← الشكل 3 - 11

وصفة مقترحة لتحضير المايونيز

- 1 بيضة (صغار وبياض البيض)
- 1 ملعقة كبيرة مسطّرة
- 1 ملعقة كبيرة خل أو عصير ليمون
- 200-250 مل زيت
- الملح والفلفل بحسب الرغبة

إعداد المايونيز

ملاحظات

- لا يمكن إعداد المايونيز باستخدام ذراع الخلط إلا من بياضٍ كاملة (بياض البيض وصغار البيض).
- عندما تُعد المايونيز، يحول الهواء أسفل ذراع الخلط دون امتزاج جيد. اترك الهواء يتسرب، قبل أن تخلط، لتحقيق نتيجة مثالية.

← الشكل 12 - 16

القطاعة متنوعة الاستخدامات

القطاعة متنوعة الاستخدام صالحة لتقطيع المواد الغذائية، من قبيل اللحوم، وأنواع

خدمة العملاء

وللحصول على معلومات تفصيلية عن فترة الضمان وشروط الضمان في بلدك، يرجى استخدام رمز الاستجابة السريعة الموجود على المستند المرفق بشأن جهات اتصال الخدمة وشروط الضمان، أو الاتصال بخدمة العملاء أو الموزع لديك أو زيارة موقعنا الإلكتروني. ويمكن الحصول على بيانات الاتصال بخدمة العملاء عبر رمز الاستجابة السريعة الموجود على المستند المرفق بشأن جهات اتصال الخدمة وشروط الضمان أو على موقعنا الإلكتروني.

ذراع الخطأ

اترك الجهاز يبرد ليصل إلى درجة حرارة الغرفة بعد كل دورة تشغيل.
← الشكل 51

القطاعة متنوعة الاستخدامات ومضرب البيض

← الشكل 52

المطحنة/الخلاط

اترك الجهاز يبرد ليصل إلى درجة حرارة الغرفة بعد كل دورة تشغيل.
← الشكل 53
← الشكل 54

نظرة عامة على التنظيف

نظّف كافة الأجزاء على الفور بعد الاستخدام، حتى لا تجف البقايا.
نظّف الأجزاء المفردة كما هو مبين في الجدول.
← الشكل 55

التغلب على الاختلالات

الجهاز يتوقف عن العمل أثناء المعالجة (فقط الطرازات ذات قدرة 800-1200 واط).

أطلقت تجهيزة التأمين ضد التحميل الزائد.
◀ اسحب القابس واترك الجهاز ليبرد لمدة 1 ساعة تقريباً، كي توقف عمل تجهيزة التأمين ضد التحميل الزائد.

ملاحظة: إذا تعذر التغلب على الخلل، فاتصل من فضلك بمركز خدمة العملاء.

التخلص من الجهاز القديم

◀ تخأص من الجهاز بطريقة لا تضر بالبيئة. يمكنك الحصول على المعلومات الخاصة بأحدث سبل التخلص من المخلفات لدى تاجرِك المتخصص أو لدى إدارة البلدية أو المدينة التي تتبع لها.

هذا الجهاز مطابق للمواصفة الأوروبية 2012/19/المجموعة الاقتصادية الأوروبية الخاصة بالأجهزة الكهربائية والإلكترونية القديمة (waste electrical and electronic equipment - WEEE). وهذه المواصفة تحدد الإطار العام لقواعد تسري في جميع دول الاتحاد الأوروبي بخصوص استعادة الأجهزة القديمة وإعادة استغلالها.





Thank you for buying a Bosch Home Appliance!

Register your new device on MyBosch now and profit directly from:

- **Expert tips & tricks for your appliance**
- **Warranty extension options**
- **Discounts for accessories & spare-parts**
- **Digital manual and all appliance data at hand**
- **Easy access to Bosch Home Appliances Service**

Free and easy registration – also on mobile phones:

www.bosch-home.com/welcome



Looking for help? You'll find it here.

Expert advice for your Bosch home appliances, help with problems or a repair from Bosch experts.

Find out everything about the many ways Bosch can support you:

www.bosch-home.com/service

Contact data of all countries are listed in the attached service directory.

BSH Hausgeräte GmbH

Carl-Wery-Straße 34
81739 München, GERMANY
www.bosch-home.com

A Bosch Company

Valid within Great Britain:
Imported to Great Britain by
BSH Home Appliances Ltd.
Grand Union House
Old Wolverton Road
Wolverton, Milton Keynes
MK12 5PT
United Kingdom



8001362228 (050714)

de, en, fr, it, nl, da, no, sv, fi, es, pt, el, tr, pl, uk, ru, ar