

# **VEVOR<sup>®</sup>**

**TOUGH TOOLS, HALF PRICE**

Technical Support and E-Warranty Certificate [www.vevor.com/support](http://www.vevor.com/support)

## **Children's Rocking Horse**

We continue to be committed to provide you tools with competitive price.

"Save Half", "Half Price" or any other similar expressions used by us only represents an estimate of savings you might benefit from buying certain tools with us compared to the major top brands and does not necessarily mean to cover all categories of tools offered by us. You are kindly reminded to verify carefully when you are placing an order with us if you are actually saving half in comparison with the top major brands.

# VEVOR<sup>®</sup>

TOUGH TOOLS, HALF PRICE

## Children's Rocking Horse



**MODEL: C-YM101**

Have product questions? Need technical support? Please feel free to contact us:

**Technical Support and E-Warranty Certificate**  
**[www.vevor.com/support](http://www.vevor.com/support)**

This is the original instruction, please read all manual instructions carefully before operating. VEVOR reserves a clear interpretation of our user manual. The appearance of the product shall be subject to the product you received. Please forgive us that we won't inform you again if there are any technology or software updates on our product.

## INSTRUCTIONS

Thank you very much for choosing this Children's Rocking Horse.

- Please read all of the instructions before using it. The information will help you achieve the best possible results.

The products carried in this catalog may be different in color than the actual item.

The assembly must be carried out by a guardian. For safety reasons, the assembly must be checked before and after use.

### WARNING:



**Notice : Please read the following precautions carefully before mounting !**

1. For home use only.
2. For indoor use only.
3. Warning! Small hazardous parts are included. Must be installed by an adult
4. Please place it on a flat and spacious ground, leaving an appropriate open area around the installation area.
5. Do not place it in water or seepage, uneven or rough ground, slopes, etc.
6. Before installation, please carefully check that all parts are secure and that there are no unsafe elements around.
7. During use, please check the product body and nuts, etc. regularly, and stop using it if it is cracked or worn; otherwise, it may tip over or other dangers may occur.

8. If the product nut is worn and cannot be tightened, please contact the manufacturer to purchase and replace the corresponding accessories.
9. Please keep the packaging properly and keep it away from infants and young children to avoid danger.
10. Please store in a cool and dry place, avoid direct sunlight, and keep away from fire and heat sources.
11. Adult accompany is highly recommended.
12. Do not let children play with toys disassembled, damaged or deformed to avoid accidental swallowing, suffocation and other injuries.
13. Please save the User Manual for future reference.

## MODEL AND PARAMETERS

Model	<b>C-YM101</b>
Material	HDPE
Music Playing	Yes
Power Music Playing	3PCS 1.5V button cell
Rating Loading	80lbs
Color	Gray and white and khaki

The button cell for the music playing needs to be purchased separately.

## ASSEMBLY AND USE

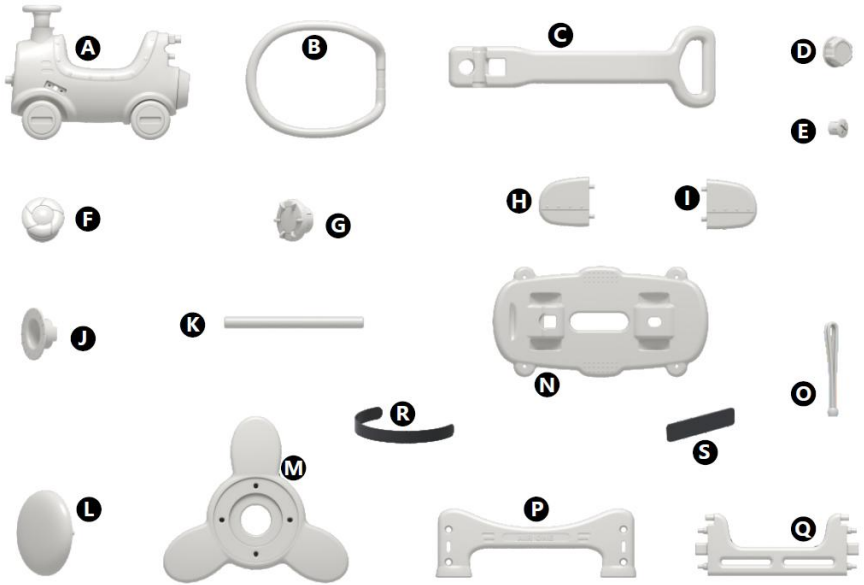

### Children's-Rocking-Horse

Ⓐx1 Ⓑx1 Ⓒx1 Ⓓx2 Ⓔx9 Ⓕx1 Ⓖx1 Ⓗx1 ⓘx1 Ⓙx1 Ⓚx1 Ⓛx1 Ⓜx1

Ⓝx1 Ⓞx4 Ⓟx2 Ⓠx2 Ⓡx2 Ⓢx4

1. Put M onto A and cover the J locking cover with G nut and tighten it  
(loosen a little to allow M to rotate)

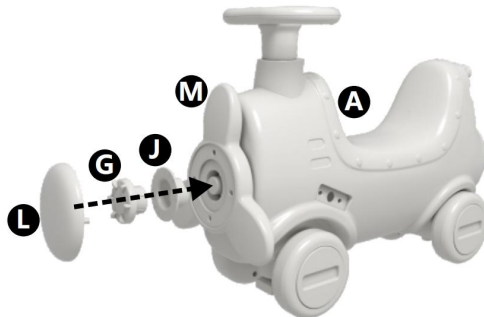

Figure 1-1

2. Insert the K pipe into the corresponding hole, put H and I on the left and right sides of about the same length, and press them inward. Please refer to Figure 1-2.

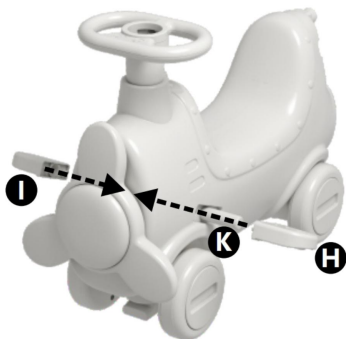

Figure 1-2

3. Put the F-story machine on the steering wheel as shown in Figure 1-3.



Figure 1-3

4. Put the B retainer on the back of the backrest first, and then snap it into the front bayonet position . as shown in Figure 1-4.

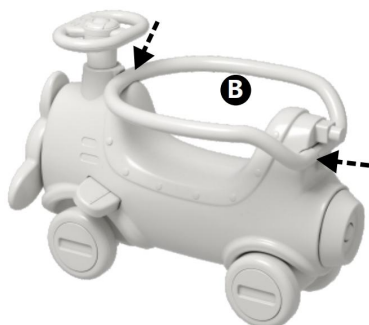

Figure 1-4

5. Put the C push rod into the corresponding hole and tighten it with D and E nuts as shown in Figure 1-5.

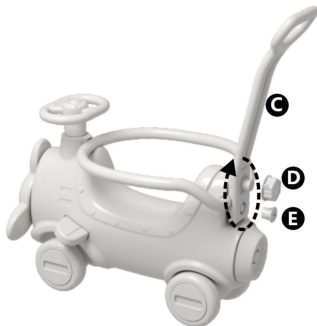

Figure 1-5.

6. Attach the R anti-slip strip to the N platform board . The S anti-slip pad is attached to the P bungee side panel. Please refer to Figure 1-6.

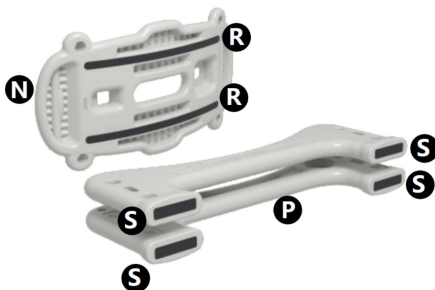

Figure 1-6

7. Insert the O bungee cord into the N platform board. Independent double rope structure is stronger and safer, even if there is a problem with one rope, the other rope can support the strength and prevent accidents such as slipping over. Elastic rope material and no spring noise, so you don't have to worry about interference accidents. Please refer to Figure 1-7.

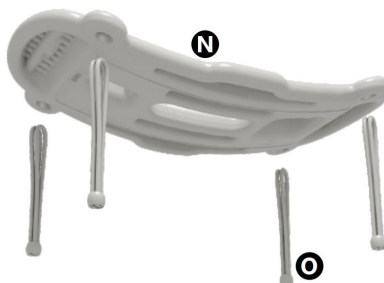

Figure 1-7

8. Put the O bungee cord on the fixed position on the top of the Q board, then insert Q into the P board and fix it with the E nut . Please refer to Figure 1-8.

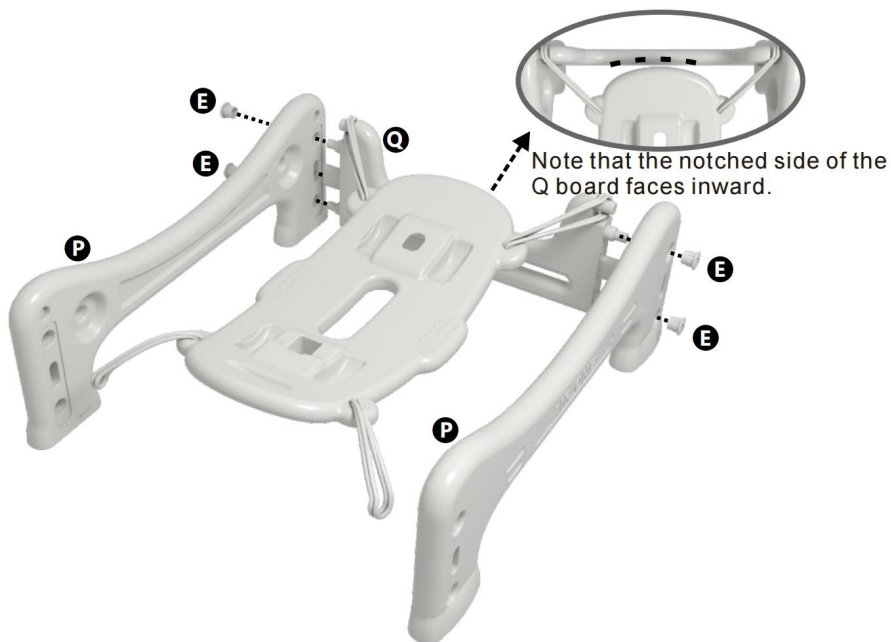

Figure 1-8

9. Insert another Q board into the P board and use E nuts to fix the lower two and leave them loose. Then put the bungee cord into the fixed position of the Q board. ( Note that the notched side of the Q board faces inward), please refer to Figure 1-9.

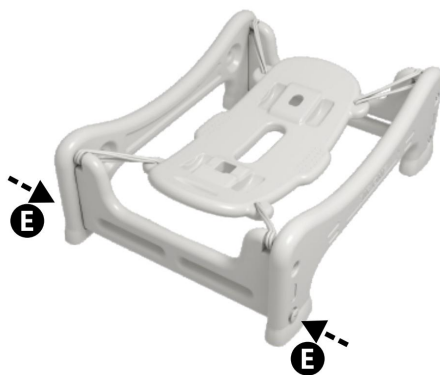

Figure 1-9

10. Secure the upper two with E nuts and tighten all E nuts. please refer to Figure 1-10.

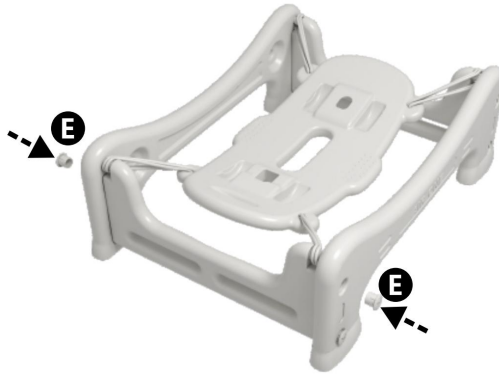

Figure 1-10

11. Put the middle of the front wheel of the previously installed scooter into the corresponding hole of the N platform plate, then put down the rear wheel, turn it sideways and tighten the bottom of the rear wheel with the D nut. Please refer to Figure 1-11.



Figure 1-11

## MAINTENANCE

1. Avoid prolonged exposure to the sun to avoid aging.

**Manufacturer:** Kule Suplayer(Wenzhou)Trading Co.,Ltd

**Address:** 907Room 907, Zhongou International Building, Oubei Town,

Yongjia County, Wenzhou City, Zhejiang Province

**Imported to AUS:** SIHAO PTY LTD, 1 ROKEVA STREETEASTWOOD NSW  
2122 Australia

**Imported to USA:** Sanven Technology Ltd., Suite 250, 9166 Anaheim Place,  
Rancho Cucamonga, CA 91730

<b>EC</b>	<b>REP</b>
-----------	------------

E-CrossStu GmbH  
Mainzer Landstr.69, 60329 Frankfurt am Main.

<b>UK</b>	<b>REP</b>
-----------	------------

YH CONSULTING LIMITED.  
C/O YH Consulting Limited Office 147, Centurion House,  
London Road, Staines-upon-Thames, Surrey, TW18 4AX

**Made In China**



# **VEVOR<sup>®</sup>**

**TOUGH TOOLS, HALF PRICE**

**Technical Support and E-Warranty Certificate**

**[www.vevor.com/support](http://www.vevor.com/support)**

# **VEVOR<sup>®</sup>**

## **TOUGH TOOLS, HALF PRICE**

Soporte técnico y certificado de garantía electrónica [www.vevor.com/support](http://www.vevor.com/support)

## **Para niños Balanceo Caballo**

We continue to be committed to provide you tools with competitive price.

"Save Half", "Half Price" or any other similar expressions used by us only represents an estimate of savings you might benefit from buying certain tools with us compared to the major top brands and does not necessarily mean to cover all categories of tools offered by us. You are kindly reminded to verify carefully when you are placing an order with us if you are actually saving half in comparison with the top major brands.

# VEVOR<sup>®</sup>

TOUGH TOOLS, HALF PRICE

## Children's Rocking Horse



**MODELO: C-YM101**

Have product questions? Need technical support? Please feel free to contact us:

**Technical Support and E-Warranty Certificate**  
**[www.vevor.com/support](http://www.vevor.com/support)**

This is the original instruction, please read all manual instructions carefully before operating. VEVOR reserves a clear interpretation of our user manual. The appearance of the product shall be subject to the product you received. Please forgive us that we won't inform you again if there are any technology or software updates on our product.

## INSTRUCTIONS

Muchas gracias por elegir este Infantil Balanceo Caballo.

- Lea todas las instrucciones antes de usarlo. La información le ayudará a conseguir los mejores resultados posibles.

Los productos mostrados en este catálogo pueden ser de color diferente al artículo real .

El montaje deberá ser realizado por un tutor. Por razones de seguridad, el montaje debe realizarse Comprobado antes y después del uso.

### ADVERTENCIA:



**Aviso: Por favor lea el ¡Tenga en cuenta las siguientes precauciones antes del montaje!**

14. Sólo para uso doméstico.
15. Sólo para uso en interiores.
16. ¡Atención! Se incluyen piezas pequeñas peligrosas. Debe ser instalado por un adulto.
17. Colóquelo sobre un terreno plano y espacioso, dejando un área abierta adecuada alrededor del área de instalación.
18. No lo coloque en agua o filtraciones, terreno irregular o accidentado, pendientes, etc.
19. Antes de la instalación, verifique cuidadosamente que todas las piezas estén seguras y que no haya elementos peligrosos alrededor.
20. Durante el uso, revise periódicamente el cuerpo del producto y las tuercas, etc., y deje de usarlo si está agrietado o desgastado; de lo contrario, podría volcarse o podrían ocurrir otros peligros.

21. Si la tuerca del producto está desgastada y no se puede apretar, comuníquese con el fabricante para comprar y reemplazar los accesorios correspondientes.
22. Conserve el embalaje de forma adecuada y manténgalo fuera del alcance de bebés y niños pequeños para evitar peligros.
23. Guárdelo en un lugar fresco y seco, evite la luz solar directa y manténgalo alejado del fuego y fuentes de calor.
24. Se recomienda encarecidamente estar acompañado por un adulto.
25. No permita que los niños jueguen con juguetes desmontados, dañados o deformados para evitar la ingestión accidental, asfixia y otras lesiones.
26. Guarde el manual del usuario para referencia futura.

## MODEL AND PARAMETERS

Modelo	<b>C-YM101</b>
Material	HDPE
Música sonando	Sí
Música potente que suena	3 pilas de botón de 1,5 V
Cargando calificación	80 libras
Color	Gris y blanco y caqui

La pila de botón para reproducir música debe comprarse por separado.

## ASSEMBLY AND USE

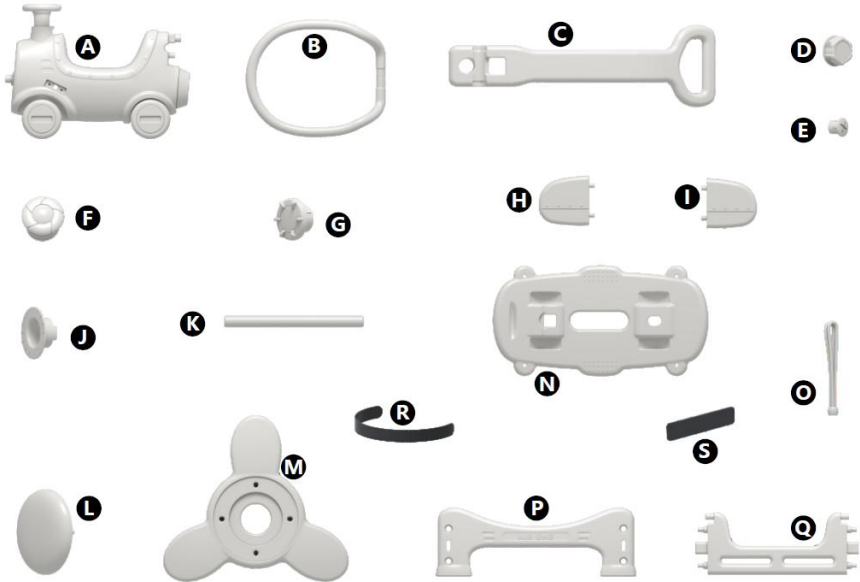

### Caballo balancín para niños

Ⓐx1 Ⓑx1 Ⓒx1 Ⓓx2 Ⓔx9 Ⓕx1 Ⓖx1 Ⓗx1 Ⓘx1 Ⓙx1 Ⓚx1 Ⓛx1 Ⓜx1

Ⓝx1 Ⓞx4 Ⓟx2 Ⓠx2 Ⓡx2 Ⓢx4

1. Coloque M sobre A y cubra la tapa de bloqueo J con la tuerca G y apriétela.  
(afloje un poco para permitir que M gire)



Figura 1-1

12. Inserte el tubo K en el orificio correspondiente, coloque H e I en los lados izquierdo y derecho con una longitud aproximadamente igual y presiónelos hacia adentro. Consulte la Figura 1-2 .

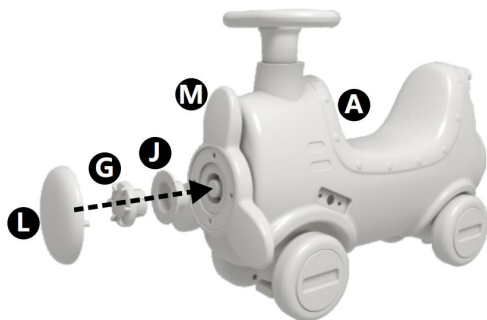

Figura 1-2

13. Coloque la máquina de historia F en el volante como se muestra en la Figura 1-3.

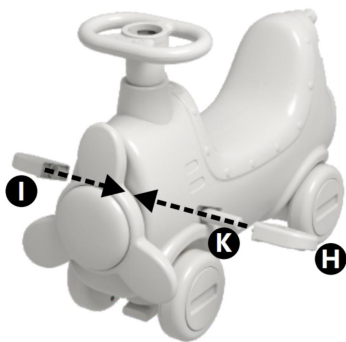

Figura 1-3

14. Coloque primero el retenedor B en la parte posterior del respaldo y luego encájelo en la posición de bayoneta delantera, como se muestra en la Figura 1-4.



Figura 1-4

15. Coloque la varilla de empuje C en el orificio correspondiente y apriétela con las tuercas D y E como se muestra en la Figura 1-5.

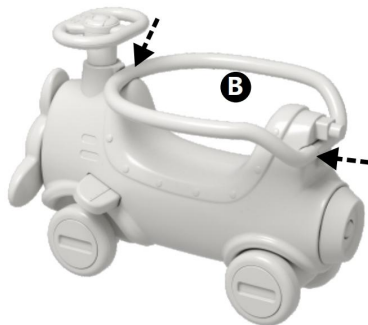

Figura 1-5.

16. Coloque la tira antideslizante R en la Tabla de plataforma N. La almohadilla antideslizante S está unida al bungee P. Panel lateral. Consulte la Figura 1-6.

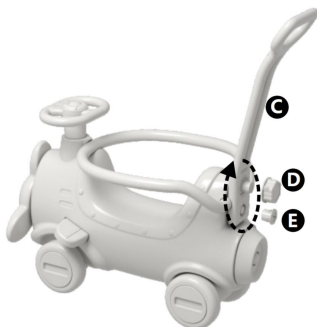

Figura 1-6

17. Inserte el cordón elástico O en la plataforma N. La estructura de cuerda doble independiente es más fuerte y segura, incluso si hay un problema con una cuerda,

la Otra cuerda puede soportar la fuerza. y evitar accidentes como vuelcos . Material de cuerda elástica y sin ruido de resorte, por lo que no tendrá que preocuparse por accidentes por interferencias. Consulte la Figura 1-7.

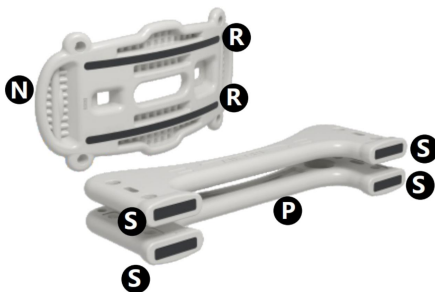

Figura 1-7

18. Coloque el cordón elástico O en el posición fija en la parte superior de la placa Q, luego inserte Q en la placa P y fijela con la tuerca E. Consulte la Figura 1-8.

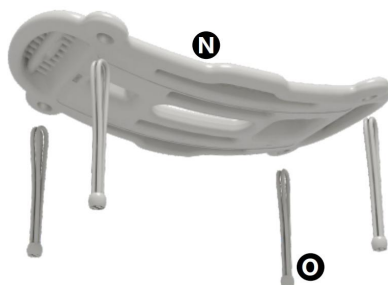

Figura 1-8

19. Inserte otra placa Q en la placa P y utilice tuercas E para fijar las dos inferiores y déjelas sueltas. Luego, coloque el cordón elástico en la posición fija de la placa Q. (Tenga en cuenta que el lado con muescas de la placa Q mira hacia adentro), consulte la Figura 1-9.

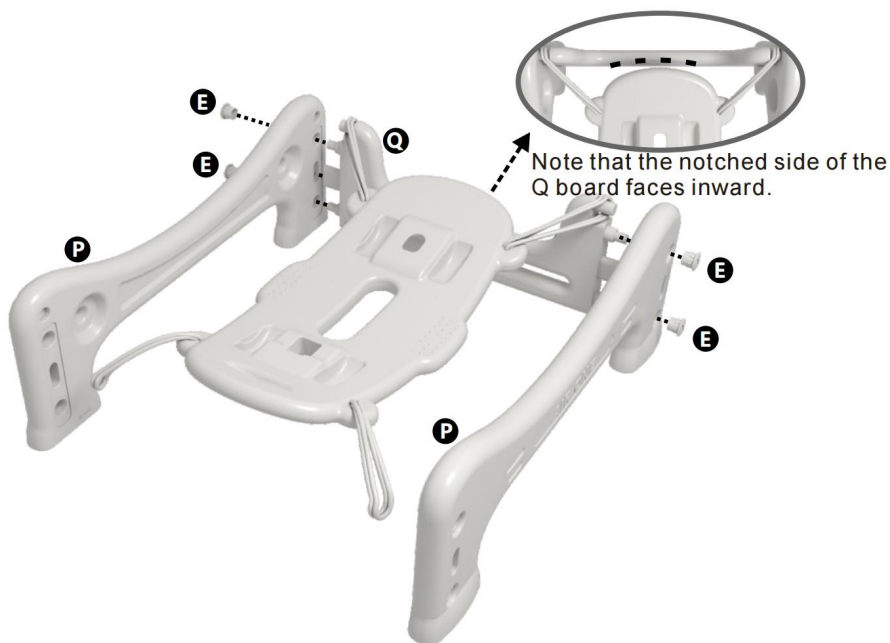

Figura 1-9

20. Asegure los dos superiores con tuercas E y apriete todas las tuercas E. Consulte la Figura 1-10.

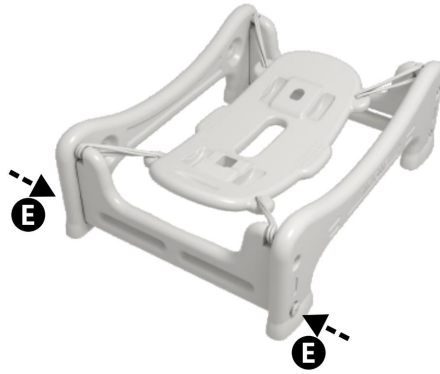

Figura 1-10

21. Coloque la mitad de la rueda delantera del scooter previamente instalado en el orificio correspondiente de la placa de la plataforma N, luego baje la rueda trasera, gírela hacia un lado y apriete la parte inferior de la rueda trasera con la tuerca D. Consulte la Figura 1-11.

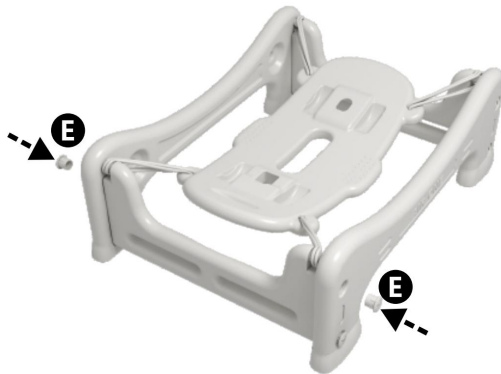

Figura 1-11

## MAINTENANCE

2. Evite la exposición prolongada al sol para evitar el envejecimiento.

**Fabricante:** Kule Supleyer (Wenzhou) Trading Co., Ltd.

**Dirección:** 907, sala 907, edificio Zhongou International, ciudad de Oubei, condado de Yongjia, ciudad de Wenzhou, provincia de Zhejiang

**Importado a AUS:** SIHAO PTY LTD, 1 ROKEVA STREET EASTWOOD NSW 2122 Australia

**Importado a EE. UU.:** Sanven Technology Ltd., Suite 250, 9166 Anaheim Place, Rancho Cucamonga, CA 91730

EC	REP
----	-----

E-CrossStu GmbH  
Mainzer Landstr.69, 60329 Frankfurt am Main.

UK	REP
----	-----

YH CONSULTING LIMITED.  
C/O YH Consulting Limited Office 147, Centurion House,  
London Road, Staines-upon-Thames, Surrey, TW18 4AX

**Hecho en china**



**VEVOR**<sup>®</sup>  
TOUGH TOOLS, HALF PRICE

Soporte técnico y certificado de garantía electrónica  
[www.vevor.com/support](http://www.vevor.com/support)

# **VEVOR<sup>®</sup>**

## **TOUGH TOOLS, HALF PRICE**

Supporto tecnico e certificato di garanzia elettronica [www.vevor.com/support](http://www.vevor.com/support)

## **Bambini A dondolo Cavallo**

We continue to be committed to provide you tools with competitive price.

"Save Half", "Half Price" or any other similar expressions used by us only represents an estimate of savings you might benefit from buying certain tools with us compared to the major top brands and does not necessarily mean to cover all categories of tools offered by us. You are kindly reminded to verify carefully when you are placing an order with us if you are actually saving half in comparison with the top major brands.

# VEVOR<sup>®</sup>

TOUGH TOOLS, HALF PRICE

## Children's Rocking Horse



**MODELLO: C-YM101**

Have product questions? Need technical support? Please feel free to contact us:

**Technical Support and E-Warranty Certificate**  
**[www.vevor.com/support](http://www.vevor.com/support)**

This is the original instruction, please read all manual instructions carefully before operating. VEVOR reserves a clear interpretation of our user manual. The appearance of the product shall be subject to the product you received. Please forgive us that we won't inform you again if there are any technology or software updates on our product.

## INSTRUCTIONS

Grazie mille per aver scelto questo prodotto per bambini A dondolo Cavallo.

- Si prega di leggere attentamente le istruzioni prima di utilizzare il prodotto. Le informazioni ti aiuteranno a raggiungere i migliori risultati possibili.

I prodotti rappresentati in questo catalogo potrebbero essere di colore diverso rispetto all'articolo reale .

L' assemblea deve essere tenuta da un tutore. Per motivi di sicurezza, il montaggio deve essere controllati prima e dopo l'uso.

### AVVERTIMENTO:



**Avviso: si prega di leggere IL seguire attentamente le precauzioni prima del montaggio!**

27. Solo per uso domestico.
28. Solo per uso interno.
29. Attenzione! Sono incluse piccole parti pericolose. Deve essere installato da un adulto
30. Si prega di posizionarlo su un terreno pianeggiante e spazioso, lasciando un'area aperta adeguata attorno all'area di installazione.
31. Non posizionarlo in acqua o infiltrazioni, su terreni irregolari o ruvidi, su pendii, ecc.
32. Prima dell'installazione, verificare attentamente che tutti i componenti siano ben fissati e che non vi siano elementi pericolosi nelle vicinanze.

33. Durante l'uso, controllare regolarmente il corpo del prodotto, i dadi, ecc. e interromperne l'uso se risultano incrinati o usurati; in caso contrario, potrebbe ribaltarsi o potrebbero verificarsi altri pericoli.
34. Se il dado del prodotto è usurato e non può essere serrato, contattare il produttore per acquistare e sostituire gli accessori corrispondenti.
35. Si prega di conservare l'imballaggio in modo appropriato e di tenerlo lontano dalla portata dei neonati e dei bambini piccoli per evitare pericoli.
36. Conservare in luogo fresco e asciutto, evitare la luce solare diretta e tenere lontano da fiamme e fonti di calore.
37. Si raccomanda vivamente la presenza di un adulto accompagnatore.
38. Non lasciare che i bambini giochino con giocattoli smontati, danneggiati o deformati per evitare ingestione accidentale, soffocamento e altre lesioni.
39. Si prega di conservare il Manuale d'uso per riferimento futuro.

## MODEL AND PARAMETERS

Modello	<b>Modello C-YM101</b>
Materiale	PEAD
Musica in riproduzione	Sì
Riproduzione di musica potente	3 pile a bottone da 1,5 V
Valutazione Caricamento	80 libbre
Colore	Grigio e bianco e cachi

La pila a bottone per la riproduzione della musica deve essere acquistata separatamente.

## ASSEMBLY AND USE

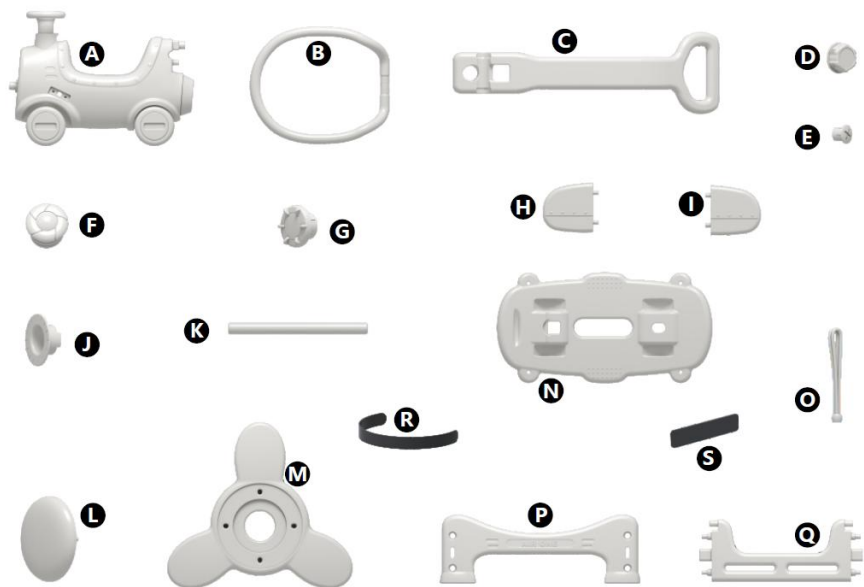

### Cavallo a dondolo per bambini

Ⓐx1 Ⓑx1 Ⓒx1 Ⓓx2 Ⓔx9 Ⓕx1 Ⓖx1 Ⓗx1 Ⓘx1 Ⓙx1 Ⓚx1 Ⓛx1 Ⓜx1

Ⓝx1 Ⓞx4 Ⓟx2 Ⓠx2 Ⓡx2 Ⓢx4

1. Posizionare M su A e coprire il coperchio di bloccaggio J con il dado G e serrarlo (allentare un po' per consentire a M di ruotare)



Figura 1-1

22. Inserire il tubo K nel foro corrispondente, mettere H e I sui lati sinistro e destro di circa la stessa lunghezza e premerli verso l'interno. Fare riferimento alla Figura 1-2 .

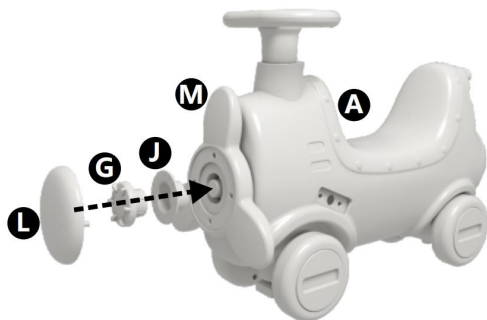

Figura 1-2

23. Posizionare la macchina F-story sul volante come mostrato nella Figura 1-3.

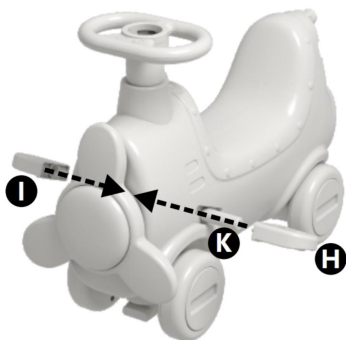

Figura 1-3

24. Posizionare prima il fermo B sul retro dello schienale , quindi agganciarlo nella

posizione a baionetta anteriore, come mostrato nella Figura 1-4.



Figura 1-4

25. Inserire la barra di spinta C nel foro corrispondente e serrarla con i dadi D ed E come mostrato nella Figura 1-5.

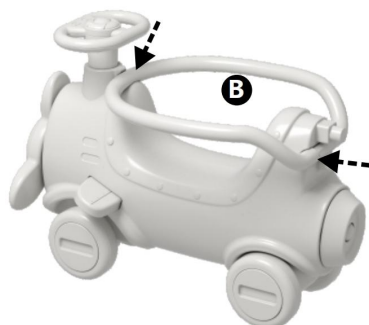

Figura 1-5.

26. Fissare la striscia antiscivolo R al N piattaforma. Il cuscinetto antiscivolo S è attaccato al bungee P pannello laterale. Fare riferimento alla Figura 1-6.

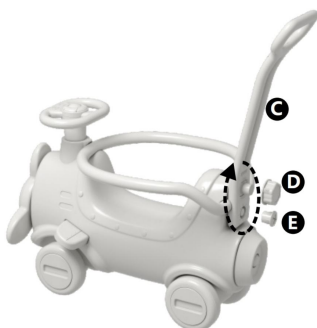

Figura 1-6

27. Inserire la corda elastica O nella tavola della piattaforma N. La struttura indipendente a doppia corda è più forte e sicura, anche se c'è un problema con una corda, l'un'altra corda può sostenere la forza e prevenire incidenti come il

calpestamento. Materiale elastico della corda e nessun rumore di molla, così non devi preoccuparti di incidenti da interferenza. Fare riferimento alla Figura 1-7.

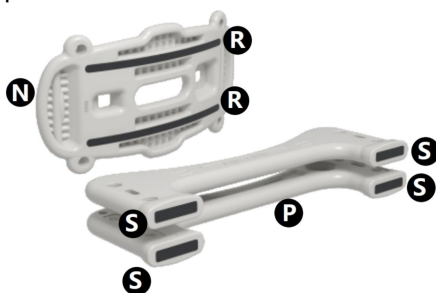

Figura 1-7

28. Metti la corda elastica O sul posizione fissa sulla parte superiore della scheda Q, quindi inserire Q nella scheda P e fissarla con il dado E. Fare riferimento alla Figura 1-8.

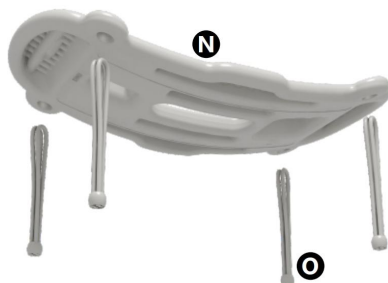

Figura 1-8

29. Inserire un'altra scheda Q nella scheda P e utilizzare i dadi E per fissare le due inferiori e lasciarle allentate. Quindi inserire il cordino elastico nella posizione fissa della scheda Q. (Nota che il lato dentellato della scheda Q è rivolto verso l'interno), fare riferimento alla Figura 1-9.

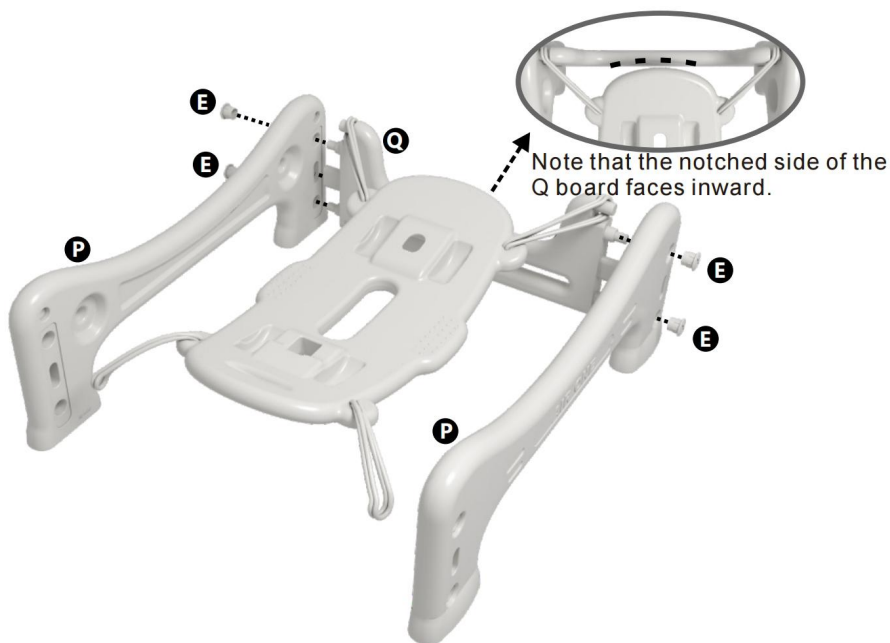

Figura 1-9

30. Fissare i due superiori con i dadi E e serrare tutti i dadi E. Fare riferimento alla Figura 1-10.

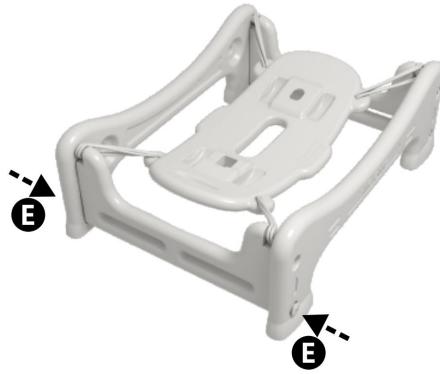

Figura 1-10

31. Inserire la parte centrale della ruota anteriore dello scooter precedentemente installato nel foro corrispondente della piastra della piattaforma N, quindi appoggiare la ruota posteriore, girarla lateralmente e serrare la parte inferiore della ruota posteriore con il dado D. Fare riferimento alla Figura 1-11.

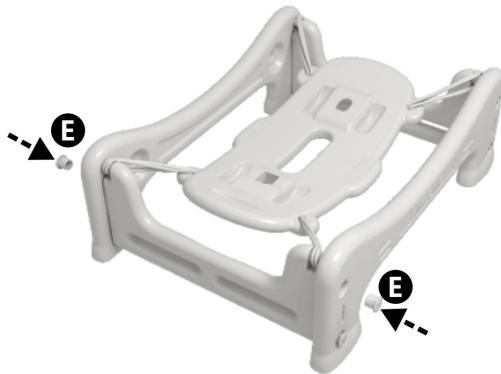

Figura 1-11

## MAINTENANCE

3. Evitare l'esposizione prolungata al sole per prevenire l'invecchiamento.

**Produttore:** Kule Supleyer (Wenzhou) Trading Co., Ltd

**Indirizzo:** 907Stanza 907, Zhongou International Building, Città di Oubei, Contea di Yongjia, Città di Wenzhou, Provincia di Zhejiang

**Importato in AUS:** SIHAO PTY LTD, 1 ROKEVA STREETEASTWOOD NSW 2122 Australia

**Importato negli USA:** Sanven Technology Ltd., Suite 250, 9166 Anaheim Place, Rancho Cucamonga, CA 91730

EC	REP
----	-----

E-CrossStu GmbH  
Mainzer Landstr.69, 60329 Frankfurt am Main.

UK	REP
----	-----

YH CONSULTING LIMITED.  
C/O YH Consulting Limited Office 147, Centurion House,  
London Road, Staines-upon-Thames, Surrey, TW18 4AX

**Made in China**



**VEVOR<sup>®</sup>**  
**TOUGH TOOLS, HALF PRICE**

**Supporto tecnico e certificato di garanzia elettronica**  
**[www.vevor.com/support](http://www.vevor.com/support)**

# **VEVOR<sup>®</sup>**

## **TOUGH TOOLS, HALF PRICE**

Wsparcie techniczne i certyfikat gwarancji elektronicznej [www.vevor.com/support](http://www.vevor.com/support)

## **Dziecięce Kołysanie Koń**

We continue to be committed to provide you tools with competitive price.

"Save Half", "Half Price" or any other similar expressions used by us only represents an estimate of savings you might benefit from buying certain tools with us compared to the major top brands and does not necessarily mean to cover all categories of tools offered by us. You are kindly reminded to verify carefully when you are placing an order with us if you are actually saving half in comparison with the top major brands.

# VEVOR<sup>®</sup>

TOUGH TOOLS, HALF PRICE

## Children's Rocking Horse



**MODELE: C-YM101**

Have product questions? Need technical support? Please feel free to contact us:

**Technical Support and E-Warranty Certificate**  
**[www.vevor.com/support](http://www.vevor.com/support)**

This is the original instruction, please read all manual instructions carefully before operating. VEVOR reserves a clear interpretation of our user manual. The appearance of the product shall be subject to the product you received. Please forgive us that we won't inform you again if there are any technology or software updates on our product.

## INSTRUCTIONS

Dziękujemy bardzo za wybranie tego dziecięcego sklepu. Kołysanie Koń.  
- Przed użyciem należy dokładnie przeczytać instrukcję. Informacje te pomogą Ci osiągnąć najlepsze możliwe rezultaty.

Produkty prezentowane w tym katalogu mogą różnić się kolorem od rzeczywistego produktu .

Zgromadzenie musi być przeprowadzone przez opiekuna. Ze względów bezpieczeństwa montaż musi być sprawdzane przed i po użyciu.

### OSTRZEŻENIE:



**Uwaga: Proszę przeczytać ten przed montażem zachowaj szczególną ostrożność!**

40. Tylko do użytku domowego.
41. Tylko do użytku wewnątrz pomieszczeń.
42. Ostrzeżenie! W zestawie znajdują się małe niebezpieczne części. Montaż musi być przeprowadzony przez osobę dorosłą.
43. Należy umieścić urządzenie na płaskim i przestronnym podłożu, pozostawiając odpowiednią ilość wolnej przestrzeni wokół miejsca instalacji.
44. Nie umieszczaj urządzenia w wodzie lub w miejscu przesiąkania, na nierównym lub szorstkim podłożu, zboczach itp.
45. Przed montażem należy dokładnie sprawdzić, czy wszystkie części są dobrze zamocowane i czy w pobliżu nie ma żadnych niebezpiecznych elementów.

46. Podczas użytkowania należy regularnie sprawdzać obudowę produktu, nakrętki itp. i zaprzestać używania produktu, jeśli jest pęknięty lub zużyty. W przeciwnym razie może się przewrócić lub wystąpić inne niebezpieczeństwo.
47. Jeśli nakrętka produktu jest zużyta i nie można jej dokręcić, należy skontaktować się z producentem w celu zakupu i wymiany odpowiednich akcesoriów.
48. Aby uniknąć zagrożenia, należy odpowiednio przechowywać opakowanie i trzymać je w miejscu niedostępnym dla niemowląt i małych dzieci.
49. Przechowywać w chłodnym i suchym miejscu, unikać bezpośredniego światła słonecznego, ognia i źródeł ciepła.
50. Zdecydowanie zaleca się obecność osoby dorosłej.
51. Nie pozwalaj dzieciom bawić się zabawkami rozmontowanymi, uszkodzonymi lub zdeformowanymi, aby uniknąć przypadkowego połknięcia, uduszenia i innych obrażeń.
52. Proszę zachować instrukcję obsługi odniesienie do przyszłości.

## MODEL AND PARAMETERS

Model	<b>C-YM101</b>
Tworzywo	HDPE
Odtwarzanie muzyki	Tak
Odtwarzanie muzyki Power	3 sztuki ogniw guzikowych 1,5 V
Ocena Ładowanie	80 funtów
Kolor	Szary, biały i khaki

Baterię guzikową do odtwarzania muzyki należy zakupić osobno.

## ASSEMBLY AND USE

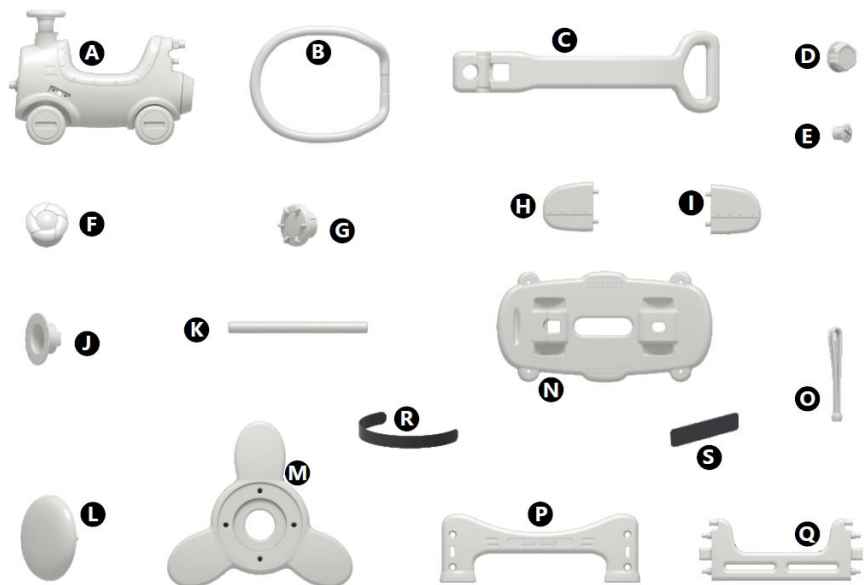

### Dziecięcy koń bujany

Ⓐx1 Ⓑx1 Ⓒx1 Ⓓx2 Ⓔx9 Ⓕx1 Ⓖx1 Ⓕx1 Ⓖx1 Ⓙx1 Ⓚx1 Ⓛx1 Ⓜx1

Ⓝx1 Ⓞx4 Ⓟx2 Ⓠx2 Ⓡx2 Ⓢx4

1. Umieść M na A i zakryj pokrywę blokującą J nakrętką G, a następnie dokręć ją. (poluzuj trochę, aby umożliwić obrót M)

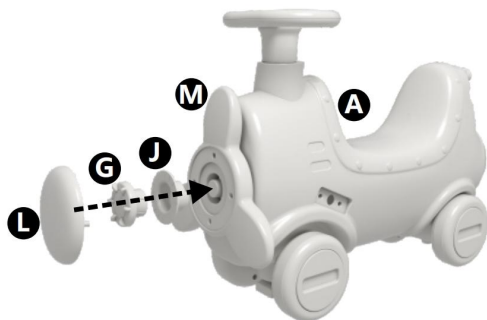

Rysunek 1-1

32. Włóż rurę K do odpowiedniego otworu, umieść H i I po lewej i prawej stronie mniej więcej tej samej długości i wciśnij je do środka. Zapoznaj się z rysunkiem 1-2 .

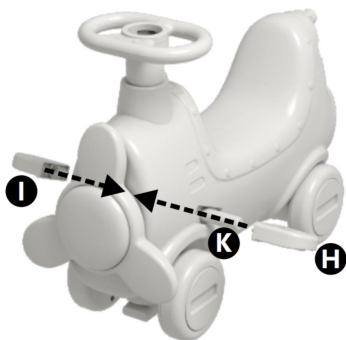

Rysunek 1-2

33. Umieść maszynę F-story na kierownicy, jak pokazano na rysunku 1-3.



Rysunek 1-3

34. Najpierw załóż zatrzask B z tyłu oparcia , a następnie zatrzasknij go w przedniej

pozycji bagnetu, jak pokazano na rysunku 1-4.

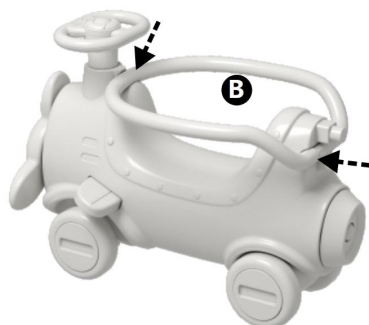

Rysunek 1-4

35. Umieść popychacz C w odpowiednim otworze i dokręć go nakrętkami D i E, jak pokazano na rysunku 1-5.

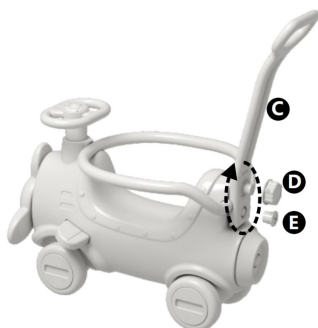

Rysunek 1-5.

36. Przymocuj pasek antypoślizgowy R do N deska platformy. Podkładka antypoślizgowa S jest przymocowana do bungee P panel boczny. Proszę zapoznać się z rysunkiem 1-6.

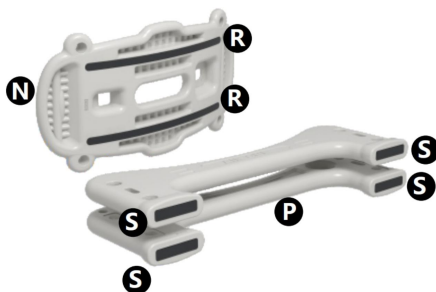

Rysunek 1-6

37. Włóż linę bungee O do deski platformy N. Niezależna podwójna konstrukcja linowa jest mocniejsza i bezpieczniejsza, nawet jeśli występuje problem z jedną

liną, inna lina może utrzymać siłę i zapobiegaj wypadkom, takim jak potykanie się. Elastyczny materiał liny i brak hałasu sprężyny, więc nie musisz się martwić o wypadki związane z zakłóceniami. P rzezytaj rysunek 1-7.

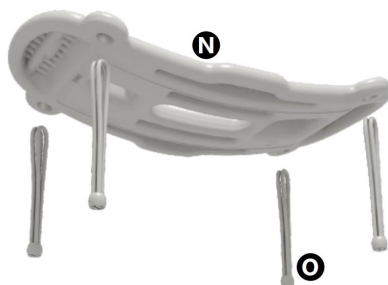

Rysunek 1-7

38. Załóż linkę bungee na ustaloną pozycję na górze płyty Q, a następnie włóż Q do płyty P i zamocuj ją za pomocą nakrętki E. P rzezytaj rysunek 1-8.

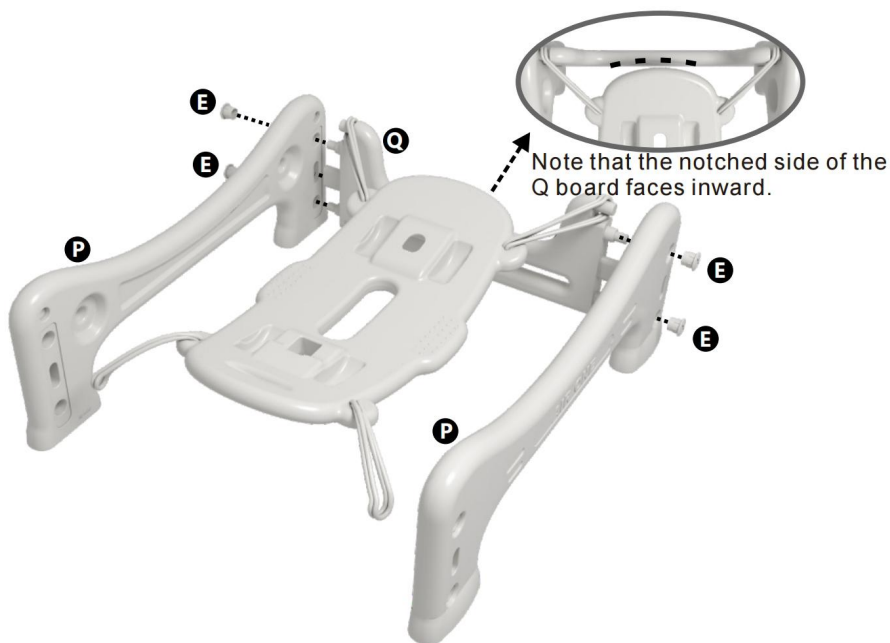

Rysunek 1-8

39. Włóż kolejną deskę Q do deski P i użyj nakrętek E, aby przymocować dwie dolne i pozostawić je luźne. Następnie umieść linkę bungee w ustalonej pozycji deski Q. (Zwróć uwagę, że karbowana strona deski Q jest skierowana do wewnątrz), zapoznaj się z rysunkiem 1-9.

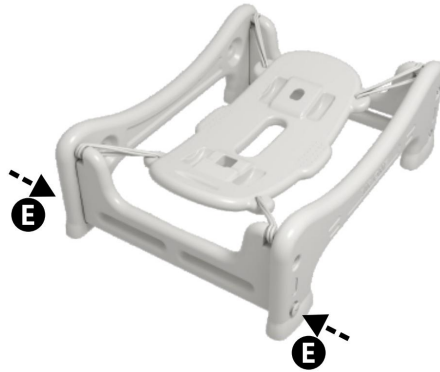

Rysunek 1-9

40. Zabezpiecz górne dwie nakrętki E i dokręć wszystkie nakrętki E. Patrz Rysunek 1-10.

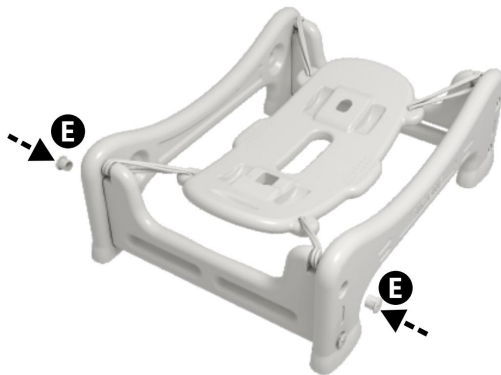

Rysunek 1-10

41. Umieść środek przedniego koła wcześniej zamontowanego skutera w odpowiednim otworze płyty platformy N, następnie opuść tylne koło, obróć je na bok i dokręć dolną część tylnego koła nakrętką D. Proszę zapoznać się z rysunkiem 1-11.



Rysunek 1-11

## MAINTENANCE

4. Aby zapobiec starzeniu się skóry, należy unikać długotrwałego wystawiania się na działanie promieni słonecznych.

**Producent:** Kule Suplayer(Wenzhou) Trading Co.,Ltd

**Adres:** 907Pokój 907, Budynek Zhongou International, Miasto Oubei, Powiat Yongjia, Miasto Wenzhou, Prowincja Zhejiang

**Importowane do AUS:** SIHAO PTY LTD, 1 ROKEVA STREETEASTWOOD NSW 2122 Australia

**Importowane do USA:** Sanven Technology Ltd., Suite 250, 9166 Anaheim Place, Rancho Cucamonga, CA 91730

EC	REP
----	-----

E-CrossStu GmbH  
Mainzer Landstr.69, 60329 Frankfurt am Main.

UK	REP
----	-----

YH CONSULTING LIMITED.  
C/O YH Consulting Limited Office 147, Centurion House,  
London Road. Staines-upon-Thames. Surrey. TW18 4AX

**Wyprodukowano w Chinach**



# **VEVOR<sup>®</sup>**

**TOUGH TOOLS, HALF PRICE**

**Wsparcie techniczne i certyfikat e-gwarancji**

**[www.vevor.com/support](http://www.vevor.com/support)**

# **VEVOR<sup>®</sup>**

## **TOUGH TOOLS, HALF PRICE**

Technischer Support und E-Garantie-Zertifikat [www.vevor.com/support](http://www.vevor.com/support)

## **Kinder Schaukeln Pferd**

We continue to be committed to provide you tools with competitive price. "Save Half", "Half Price" or any other similar expressions used by us only represents an estimate of savings you might benefit from buying certain tools with us compared to the major top brands and does not necessarily mean to cover all categories of tools offered by us. You are kindly reminded to verify carefully when you are placing an order with us if you are actually saving half in comparison with the top major brands.

# VEVOR®

TOUGH TOOLS, HALF PRICE

## Children's Rocking Horse



**MODELL: C-YM101**

Have product questions? Need technical support? Please feel free to contact us:

**Technical Support and E-Warranty Certificate**  
**[www.vevor.com/support](http://www.vevor.com/support)**

This is the original instruction, please read all manual instructions carefully before operating. VEVOR reserves a clear interpretation of our user manual. The appearance of the product shall be subject to the product you received. Please forgive us that we won't inform you again if there are any technology or software updates on our product.

## INSTRUCTIONS

Vielen Dank für die Wahl dieses Kinder Schaukeln Pferd.

- Bitte lesen Sie vor der Verwendung alle Anweisungen. Die Informationen helfen Ihnen, die bestmöglichen Ergebnisse zu erzielen.

Die Farbe der in diesem Katalog aufgeführten Produkte kann vom tatsächlichen Artikel abweichen .

Die Versammlung muss durch einen Erziehungsberechtigten erfolgen. Aus Sicherheitsgründen muss die Montage vor und nach dem Gebrauch überprüft.

### WARNUNG:



**Hinweis: Bitte lesen Die Lesen Sie vor der Montage die folgenden Vorsichtsmaßnahmen sorgfältig durch!**

53. Nur für den Heimgebrauch.

54. Nur für den Innenbereich.

55. Achtung! Kleine gefährliche Teile sind enthalten. Muss von einem Erwachsenen installiert werden

56. Bitte stellen Sie es auf einen ebenen und großen Untergrund und lassen Sie rund um den Installationsbereich ausreichend Freiraum.

57. Stellen Sie es nicht in Wasser oder Sickerwasser, auf unebenem oder unebenem Boden, an Hängen usw.

58. Bitte überprüfen Sie vor der Installation sorgfältig, ob alle Teile sicher sind und sich keine unsicheren Elemente in der Nähe befinden.

59. Bitte überprüfen Sie während des Gebrauchs regelmäßig den Produktkörper sowie die Muttern etc. und verwenden Sie das Produkt nicht

mehr, wenn es Risse oder Abnutzungserscheinungen aufweist, da es sonst zum Umkippen oder anderen Gefahren kommen kann.

60. Wenn die Produktmutter abgenutzt ist und nicht festgezogen werden kann, wenden Sie sich bitte an den Hersteller, um das entsprechende Zubehör zu kaufen und auszutauschen.

61. Bitte bewahren Sie die Verpackung ordnungsgemäß auf und bewahren Sie diese außerhalb der Reichweite von Säuglingen und Kleinkindern auf, um Gefahren zu vermeiden.

62. Bitte kühl und trocken lagern, direkte Sonneneinstrahlung vermeiden und von Feuer und Wärmequellen fernhalten.

63. Eine Begleitung durch einen Erwachsenen wird dringend empfohlen.

64. Lassen Sie Kinder nicht mit zerlegtem, beschädigtem oder verformtem Spielzeug spielen, um ein versehentliches Verschlucken, Ersticken und andere Verletzungen zu vermeiden.

65. Bitte bewahren Sie das Benutzerhandbuch für zukünftige Bezugnahme.

## MODEL AND PARAMETERS

Modell	C-YM101
Material	HDPE
Musikwiedergabe	Ja
Power-Musikwiedergabe	3 Stück 1,5 V Knopfzelle
Bewertung wird geladen	80 Pfund
Farbe	Grau und Weiß und Khaki

Die Knopfzelle zur Musikwiedergabe muss separat erworben werden.

## ASSEMBLY AND USE

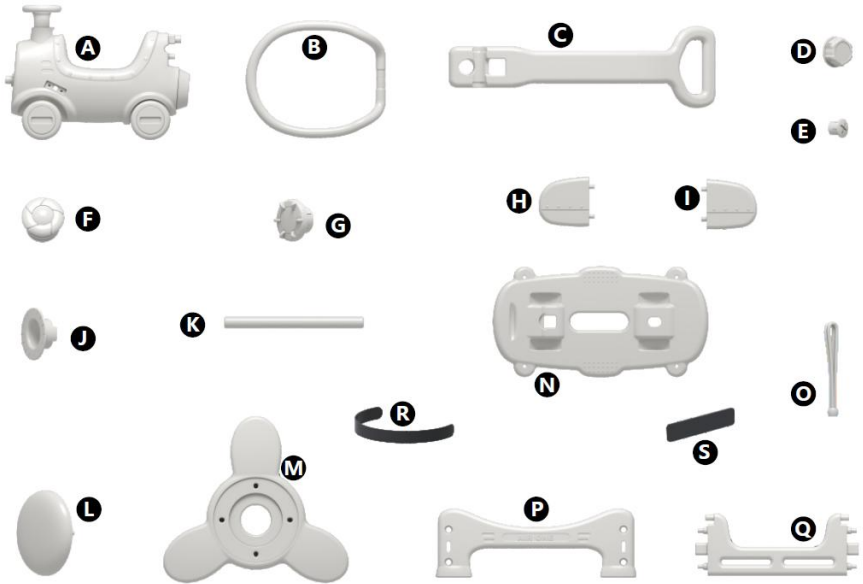

### Kinderschaukelpferd

Ⓐx1 Ⓑx1 Ⓒx1 Ⓓx2 Ⓔx9 Ⓕx1 Ⓖx1 Ⓗx1 Ⓘx1 Ⓙx1 Ⓚx1 Ⓛx1 Ⓜx1

Ⓝx1 Ⓞx4 Ⓟx2 Ⓠx2 Ⓡx2 Ⓢx4

1.M auf A setzen und die J-Verriegelungsabdeckung mit der G-Mutter abdecken und festziehen

(etwas lösen, damit M rotieren kann)



Abbildung 1-1

42. Führen Sie das K-Rohr in das entsprechende Loch ein, platzieren Sie H und I auf der linken und rechten Seite in etwa gleicher Länge und drücken Sie sie nach innen. Siehe Abbildung 1-2 .

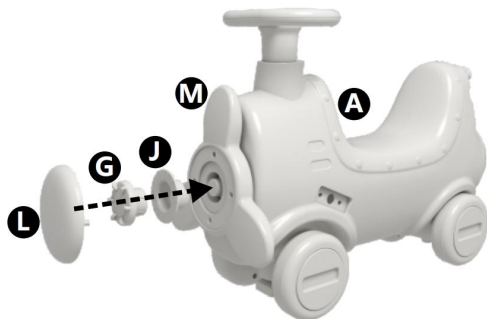

Abbildung 1-2

43. Setzen Sie die F-Story-Maschine wie in Abbildung 1-3 gezeigt auf das Lenkrad.

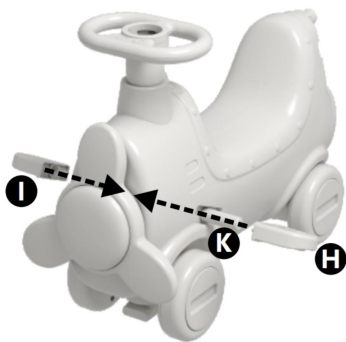

Abbildung 1-3

44. Setzen Sie zuerst die Halterung B auf die Rückseite der Rückenlehne und rasten Sie sie dann in der vorderen Bajonettposition ein, wie in Abbildung 1-4 gezeigt.



Abbildung 1-4

45. Setzen Sie die Schubstange C in die entsprechende Öffnung ein und ziehen Sie sie mit den Muttern D und E fest, wie in Abbildung 1-5 gezeigt.

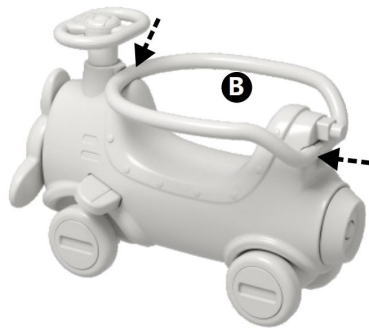

Abbildung 1-5.

46. Befestigen Sie den Antirutschstreifen R an der N Plattformbrett . Das S Anti-Rutsch-Pad ist am P Bungee befestigt Seitenwand. Siehe Abbildung 1-6.

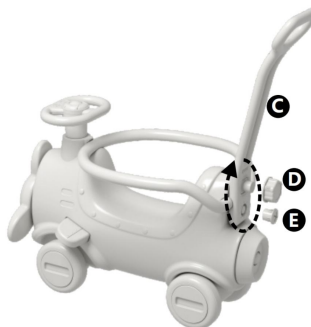

Abbildung 1-6

47. Legen Sie das O-Bungee-Seil in die N-Plattformplatte. Unabhängige

Doppelseilstruktur ist stärker und sicherer, auch wenn es ein Problem mit einem Seil gibt, das andere Seil kann die Kraft unterstützen und verhindert Unfälle wie Umkippen . Elastisches Seilmaterial und kein Federgeräusch, sodass Sie sich keine Sorgen über Störungen machen müssen. Siehe Abbildung 1-7.

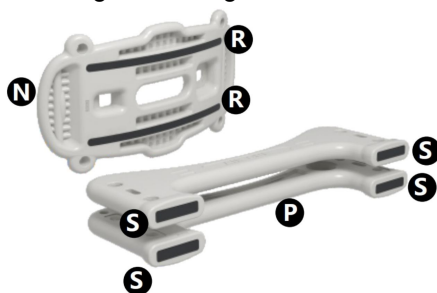

Abbildung 1-7

48. Legen Sie das O-Bungee-Seil auf die fixe Position oben auf der Q-Platine, dann Q in die P-Platine einsetzen und mit der E-Mutter fixieren. Siehe Abbildung 1-8 .

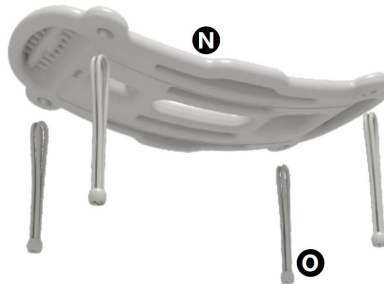

Abbildung 1-8

49. Setzen Sie ein weiteres Q-Brett in das P-Brett ein und verwenden Sie E-Muttern, um die unteren beiden zu fixieren und sie lose zu lassen. Setzen Sie

dann das Gummiseil in die fixierte Position des Q-Bretts. (Beachten Sie, dass die gekerbte Seite des Q-Bretts nach innen zeigt), siehe Abbildung 1-9.

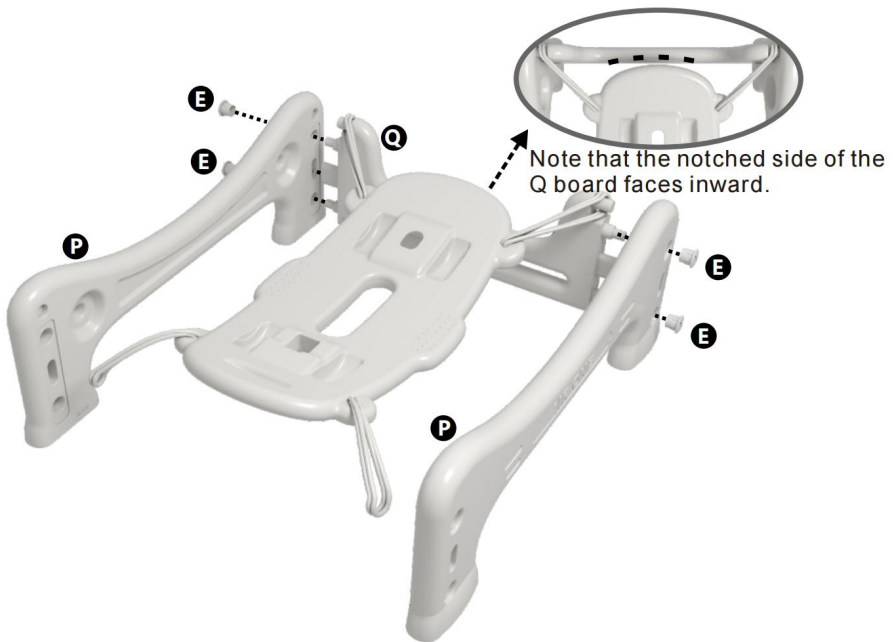

Abbildung 1-9

50. Sichern Sie die oberen beiden mit E-Muttern und ziehen Sie alle E-Muttern fest. Siehe Abbildung 1-10.

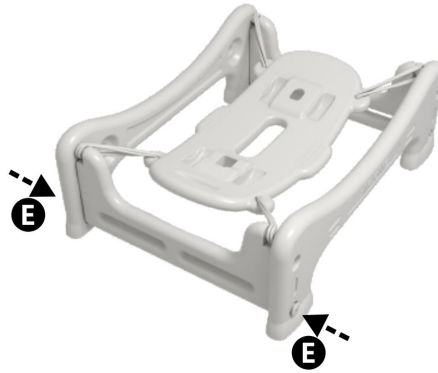

Abbildung 1-10

51. Stecken Sie die Mitte des Vorderrads des zuvor montierten Rollers in die entsprechende Öffnung der N-Plattformplatte, setzen Sie dann das Hinterrad ab, drehen Sie es seitwärts und ziehen Sie die Unterseite des Hinterrads mit der D-Mutter fest. Bitte beachten Sie Abbildung 1-11.

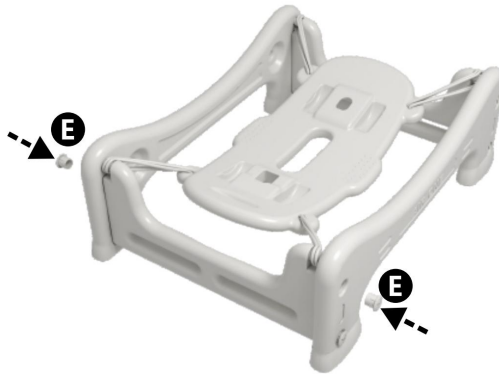

Abbildung 1-11

## MAINTENANCE

5. Vermeiden Sie längere Sonneneinstrahlung, um der Hautalterung vorzubeugen.

**Hersteller:** Kule Superplayer (Wenzhou) Trading Co., Ltd.

**Adresse:** 907, Zimmer 907, Zhongou International Building, Stadt Oubei, Kreis Yongjia, Stadt Wenzhou, Provinz Zhejiang

**Nach AUS importiert:** SIHAO PTY LTD, 1 ROKEVA STREETEASTWOOD NSW 2122 Australien

**Importiert in die USA:** Sanven Technology Ltd., Suite 250, 9166 Anaheim Place, Rancho Cucamonga, CA 91730

EC	REP
----	-----

E-CrossStu GmbH  
Mainzer Landstr.69, 60329 Frankfurt am Main.

UK	REP
----	-----

YH CONSULTING LIMITED.  
C/O YH Consulting Limited Office 147, Centurion House,  
London Road. Staines-upon-Thames. Surrey. TW18 4AX

**In China hergestellt**



**VEVOR**<sup>®</sup>  
TOUGH TOOLS, HALF PRICE

Technischer Support und E-Garantie-Zertifikat  
[www.vevor.com/support](http://www.vevor.com/support)

# **VEVOR<sup>®</sup>**

## **TOUGH TOOLS, HALF PRICE**

Assistance technique et certificat de garantie électronique [www.vevor.com/support](http://www.vevor.com/support)

## **Enfants Balancement Cheval**

We continue to be committed to provide you tools with competitive price.

"Save Half", "Half Price" or any other similar expressions used by us only represents an estimate of savings you might benefit from buying certain tools with us compared to the major top brands and does not necessarily mean to cover all categories of tools offered by us. You are kindly reminded to verify carefully when you are placing an order with us if you are actually saving half in comparison with the top major brands.

# VEVOR®

TOUGH TOOLS, HALF PRICE

## Children's Rocking Horse



**MODÈLE : C-YM101**

Have product questions? Need technical support? Please feel free to contact us:

**Technical Support and E-Warranty Certificate**  
**[www.vevor.com/support](http://www.vevor.com/support)**

This is the original instruction, please read all manual instructions carefully before operating. VEVOR reserves a clear interpretation of our user manual. The appearance of the product shall be subject to the product you received. Please forgive us that we won't inform you again if there are any technology or software updates on our product.

## INSTRUCTIONS

Merci beaucoup d'avoir choisi ce produit pour enfants Balancement Cheval.

- Veuillez lire toutes les instructions avant de l'utiliser. Ces informations vous aideront à obtenir les meilleurs résultats possibles.

Les produits présentés dans ce catalogue peuvent avoir une couleur différente de celle de l'article réel .

Le montage doit être effectué par un tuteur. Pour des raisons de sécurité, l'assemblage doit être vérifié avant et après utilisation.

### AVERTISSEMENT:



**Avis : Veuillez lire le Suivez attentivement les précautions suivantes avant le montage !**

66. Pour usage domestique uniquement.
67. Pour usage intérieur uniquement.
68. Attention ! Contient de petites pièces dangereuses. Doit être installé par un adulte
69. Veuillez le placer sur un sol plat et spacieux, en laissant un espace ouvert approprié autour de la zone d'installation.
70. Ne le placez pas dans l'eau ou dans une zone d'infiltration, sur un sol irrégulier ou accidenté, sur des pentes, etc.
71. Avant l'installation, veuillez vérifier soigneusement que toutes les pièces sont sécurisées et qu'il n'y a pas d'éléments dangereux autour.

72. Pendant l'utilisation, veuillez vérifier régulièrement le corps du produit et les écrous, etc., et cessez de l'utiliser s'il est fissuré ou usé ; sinon, il risque de basculer ou d'autres dangers peuvent survenir.
73. Si l'écrou du produit est usé et ne peut pas être serré, veuillez contacter le fabricant pour acheter et remplacer les accessoires correspondants.
74. Veuillez conserver l'emballage correctement et le tenir hors de portée des nourrissons et des jeunes enfants pour éviter tout danger.
75. Veuillez conserver dans un endroit frais et sec, éviter la lumière directe du soleil et tenir à l'écart du feu et des sources de chaleur.
76. L'accompagnement d'un adulte est fortement recommandé.
77. Ne laissez pas les enfants jouer avec des jouets démontés, endommagés ou déformés afin d'éviter toute ingestion accidentelle, suffocation ou autres blessures.
78. Veuillez conserver le manuel d'utilisation pour référence future.

## MODEL AND PARAMETERS

Modèle	<b>C-YM101</b>
Matériel	PEHD
Jouer de la musique	Oui
Jouer de la musique avec puissance	Lot de 3 piles bouton 1,5 V
Évaluation Chargement	80 livres
Couleur	Gris et blanc et kaki

La pile bouton pour la lecture de musique doit être achetée séparément.

## ASSEMBLY AND USE

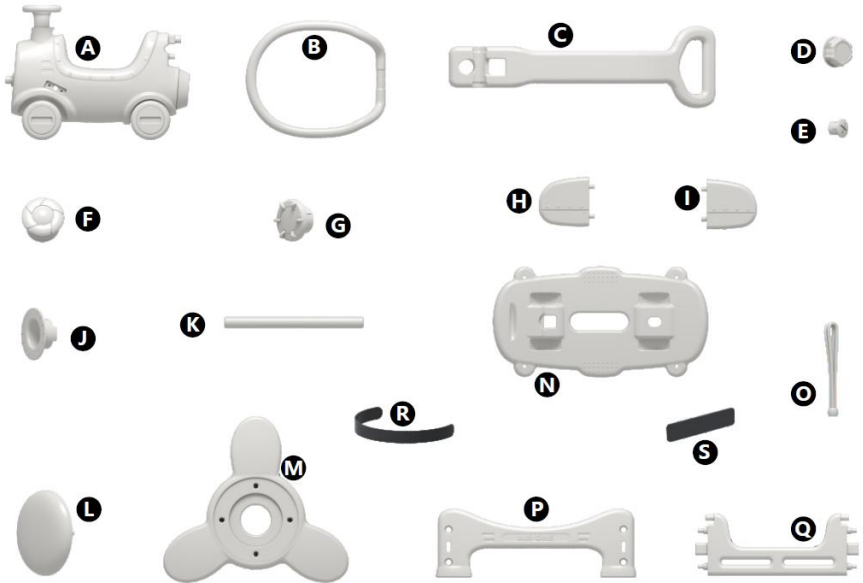

### Cheval à bascule pour enfants

Ⓐx1 Ⓑx1 Ⓒx1 Ⓓx2 Ⓔx9 Ⓕx1 Ⓖx1 Ⓗx1 Ⓘx1 Ⓙx1 Ⓚx1 Ⓛx1 Ⓜx1

Ⓝx1 Ⓞx4 Ⓟx2 Ⓠx2 Ⓡx2 Ⓢx4

1. Placez M sur A et couvrez le couvercle de verrouillage J avec l'écrou G et serrez-le

(desserrer un peu pour permettre à M de tourner)

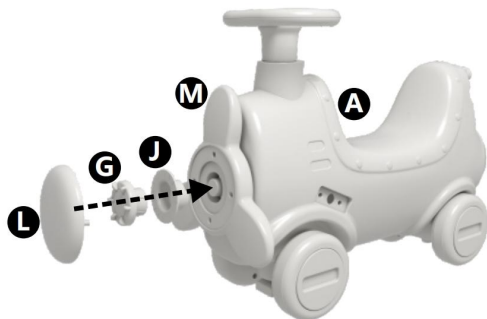

Figure 1-1

52. Insérez le tube K dans le trou correspondant, placez H et I sur les côtés gauche et droit à peu près de la même longueur et appuyez-les vers l'intérieur. Veuillez vous référer à la figure 1-2 .

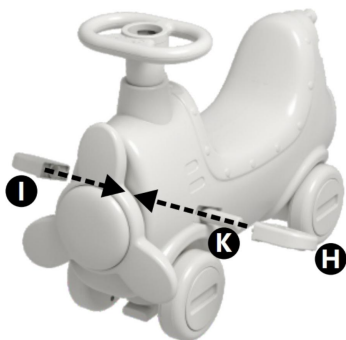

Figure 1-2

53. Placez la machine F-story sur le volant comme indiqué sur la figure 1-3.



Figure 1-3

54. Placez d'abord le dispositif de retenue B à l'arrière du dossier , puis

enclenchez-le dans la position de baïonnette avant, comme illustré dans la Figure 1-4.

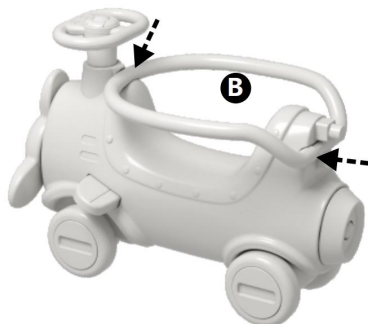

Figure 1-4

55. Placez la tige de poussée C dans le trou correspondant et serrez-la avec les écrous D et E comme indiqué sur la figure 1-5.

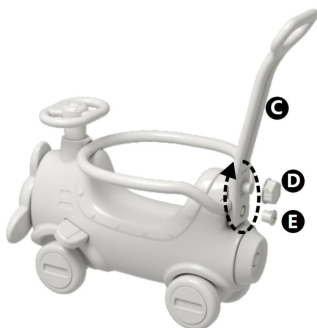

Figure 1-5.

56. Fixez la bande antidérapante R sur le Planche plate-forme N. Le patin antidérapant S est fixé à l'élastique P panneau latéral. Veuillez vous référer à la figure 1-6.

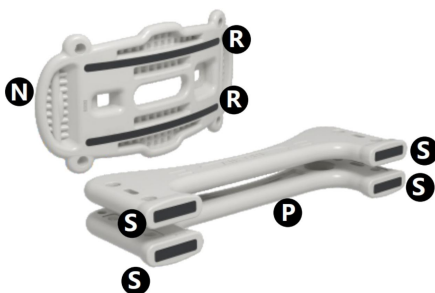

Figure 1-6

57. Insérez le cordon élastique O dans la planche de la plate-forme N. La structure

indépendante à double corde est plus solide et plus sûre, même s'il y a un problème avec une corde, la une autre corde peut supporter la force et évite les accidents tels que les chutes. Matériau de corde élastique et aucun bruit de ressort, vous n'avez donc pas à vous soucier des accidents d'interférence. Veuillez vous référer à la figure 1-7.

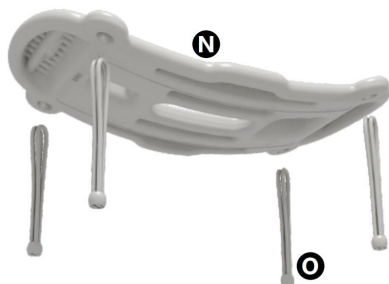

Figure 1-7

58. Placez le cordon élastique O sur le Position fixe sur le dessus de la carte Q, puis insérez Q dans la carte P et fixez-le avec l'écrou E. Veuillez vous référer à la figure 1-8.

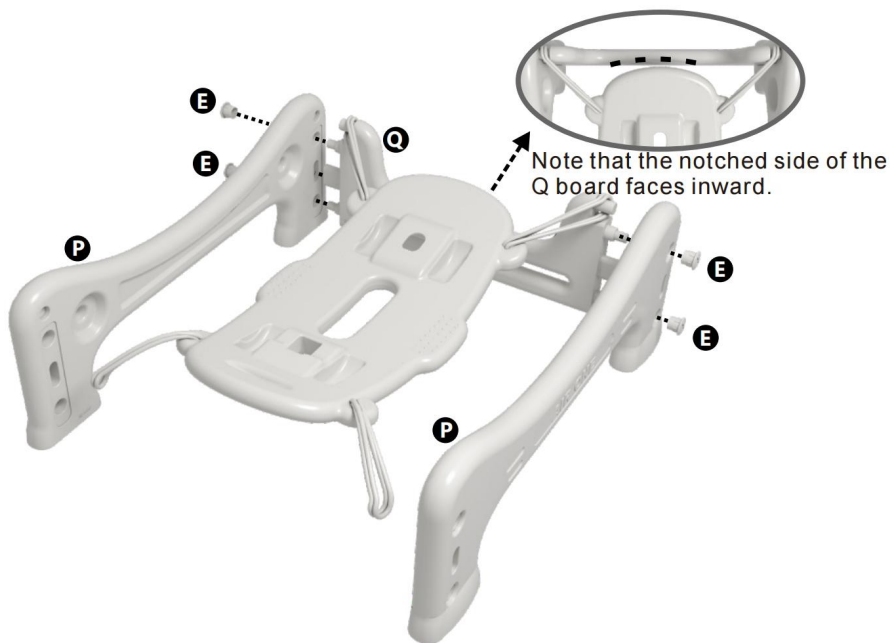

Figure 1-8

59. Insérez une autre carte Q dans la carte P et utilisez des écrous E pour fixer les

deux inférieures et laissez-les lâches. Placez ensuite le cordon élastique dans la position fixe de la carte Q. (Notez que le côté entaillé de la carte Q est orienté vers l'intérieur), veuillez vous référer à la Figure 1-9.

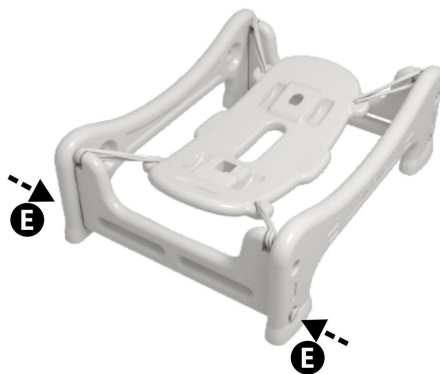

Figure 1-9

60. Fixez les deux supérieurs avec des écrous E et serrez tous les écrous E. Veuillez vous référer à la figure 1-10.

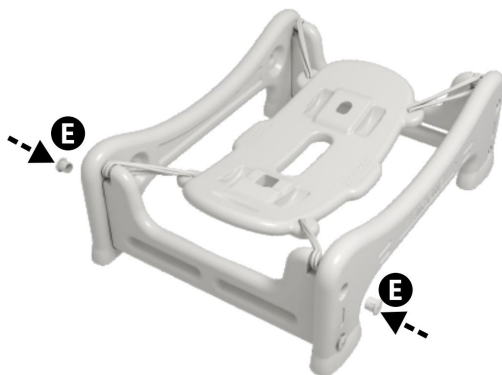

Figure 1-10

61. Placez le milieu de la roue avant du scooter précédemment installé dans le trou correspondant de la plaque de plate-forme N, puis posez la roue arrière, tournez-la sur le côté et serrez le bas de la roue arrière avec l'écrou D. Veuillez vous référer à la figure 1-11.



Figure 1-11

## MAINTENANCE

6. Évitez l'exposition prolongée au soleil pour éviter le vieillissement.

**Fabricant:** Kule Suplayer (Wenzhou) Trading Co., Ltd

**Adresse :** 907, salle 907, bâtiment international Zhongou, ville d'Oubei, comté de Yongjia, ville de Wenzhou, province du Zhejiang

**Importé en Australie :** SIHAO PTY LTD, 1 ROKEVA STREET, ASTWOOD NSW 2122 Australie

**Importé aux États-Unis :** Sanven Technology Ltd., Suite 250, 9166 Anaheim Place, Rancho Cucamonga, CA 91730

EC	REP
----	-----

E-CrossStu GmbH  
Mainzer Landstr.69, 60329 Frankfurt am Main.

UK	REP
----	-----

YH CONSULTING LIMITED.  
C/O YH Consulting Limited Office 147, Centurion House,  
London Road, Staines-upon-Thames, Surrey, TW18 4AX

**Fabriqué en Chine**



**VEVOR**<sup>®</sup>

**TOUGH TOOLS, HALF PRICE**

**Assistance technique et certificat de garantie électronique**

**[www.vevor.com/support](http://www.vevor.com/support)**

# **VEVOR<sup>®</sup>**

## **TOUGH TOOLS, HALF PRICE**

Technische ondersteuning en e-garantiecertificaat [www.vevor.com/support](http://www.vevor.com/support)

## **Kinderen Schommelen Paard**

We continue to be committed to provide you tools with competitive price. "Save Half", "Half Price" or any other similar expressions used by us only represents an estimate of savings you might benefit from buying certain tools with us compared to the major top brands and does not necessarily mean to cover all categories of tools offered by us. You are kindly reminded to verify carefully when you are placing an order with us if you are actually saving half in comparison with the top major brands.

# VEVOR<sup>®</sup>

TOUGH TOOLS, HALF PRICE

## Children's Rocking Horse



**MODEL: C-YM101**

Have product questions? Need technical support? Please feel free to contact us:

**Technical Support and E-Warranty Certificate**  
**[www.vevor.com/support](http://www.vevor.com/support)**

This is the original instruction, please read all manual instructions carefully before operating. VEVOR reserves a clear interpretation of our user manual. The appearance of the product shall be subject to the product you received. Please forgive us that we won't inform you again if there are any technology or software updates on our product.

## INSTRUCTIONS

Hartelijk dank dat u voor deze kinder- Schommelen Paard.

- Lees de volledige instructies aandachtig door voordat u het product gebruikt. Met deze informatie kunt u de best mogelijke resultaten behalen.

De producten in deze catalogus kunnen qua kleur afwijken van het daadwerkelijke artikel .

De vergadering moet door een voogd worden geleid. Om veiligheidsredenen moet de montage gecontroleerd voor en na gebruik.

### WAARSCHUWING:



**Let op: Lees dit alstublieft de Neem de volgende voorzorgsmaatregelen zorgvuldig in acht voordat u het product monteert!**

79. Alleen voor thuisgebruik.

80. Alleen voor gebruik binnenshuis.

81. Waarschuwing! Kleine gevaarlijke onderdelen zijn inbegrepen. Moet door een volwassene worden geïnstalleerd

82. Plaats het op een vlakke en ruime ondergrond en laat voldoende open ruimte vrij rond de installatieplek.

83. Plaats het niet in water of insijpelend water, op oneffen of ruwe grond, hellingen, enz.

84. Controleer vóór de installatie zorgvuldig of alle onderdelen goed vastzitten en er zich geen onveilige elementen in de buurt bevinden.

85. Controleer tijdens het gebruik regelmatig de behuizing van het product, de moeren etc. en stop met het gebruik als er scheuren of slijtage

is. Anders kan het product omvallen of kunnen er andere gevaren ontstaan.

86. Als de moer van het product versleten is en niet meer kan worden vastgedraaid, neem dan contact op met de fabrikant om de bijbehorende accessoires te kopen en te vervangen.

87. Bewaar de verpakking zorgvuldig en houd deze buiten bereik van baby's en jonge kinderen om gevaar te voorkomen.

88. Bewaar het op een koele en droge plaats, vermijd direct zonlicht en houd het uit de buurt van vuur en warmtebronnen.

89. Begeleiding door een volwassene wordt sterk aanbevolen.

90. Laat kinderen niet spelen met speelgoed dat uit elkaar is gehaald, beschadigd of vervormd is, om te voorkomen dat ze het per ongeluk inslikken, stikken of andere verwondingen oplopen.

91. Bewaar de gebruikershandleiding voor toekomstige referentie.

## MODEL AND PARAMETERS

Model	<b>C-JM101</b>
Materiaal	HDPE
Muziek spelen	Ja
Power Muziek Afspelen	3PCS 1.5V knoopcel
Beoordeling laden	80 pond
Kleur	Grijs en wit en kaki

De knoopcel voor het afspelen van muziek moet apart worden aangeschaft.

## ASSEMBLY AND USE

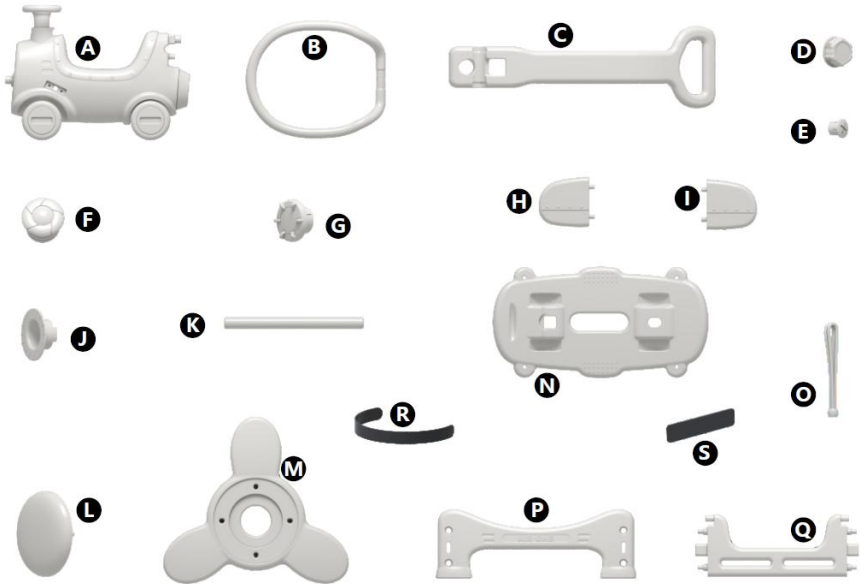

### Kinderschommelpaard

Ⓐx1 Ⓑx1 Ⓒx1 Ⓓx2 Ⓔx9 Ⓕx1 Ⓖx1 Ⓕx1 Ⓖx1 Ⓙx1 Ⓚx1 Ⓛx1 Ⓜx1

Ⓝx1 Ⓞx4 Ⓟx2 Ⓠx2 Ⓡx2 Ⓢx4

1. Plaats M op A en bedek de J-vergrendelingskap met de G-moer en draai deze vast

(een beetje losmaken zodat M kan draaien)

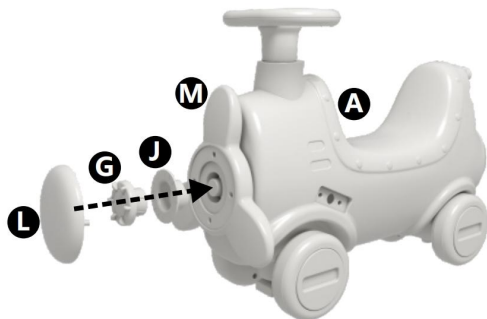

Figuur 1-1

62. Plaats de K-buis in het overeenkomstige gat, plaats H en I aan de linker- en rechterkant van ongeveer dezelfde lengte en druk ze naar binnen. Zie Afbeelding 1-2 .

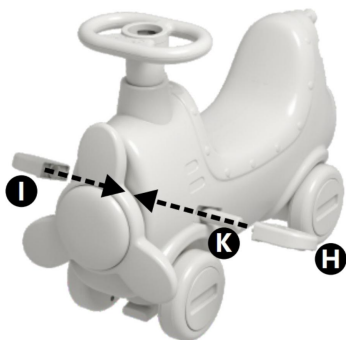

Figuur 1-2

63. Plaats de F-story machine op het stuur zoals afgebeeld in Figuur 1-3.



Figuur 1-3

64. Plaats eerst de B-bevestiging aan de achterkant van de rugleuning en klik

deze vervolgens vast in de voorste bajonetpositie, zoals weergegeven in Afbeelding 1-4.

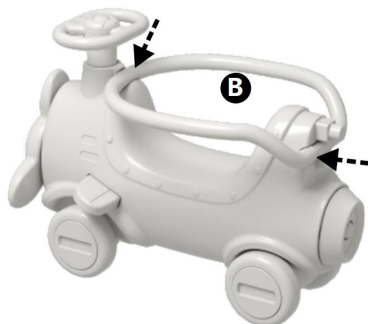

Figuur 1-4

65. Plaats de C-drukstang in het overeenkomstige gat en draai deze vast met de moeren D en E zoals weergegeven in Afbeelding 1-5.

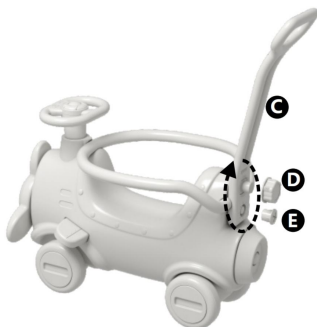

Figuur 1-5.

66. Bevestig de R-antislipstrip aan de N platformbord. De S antislip pad is bevestigd aan de P bungee zijpaneel. Zie Figuur 1-6.

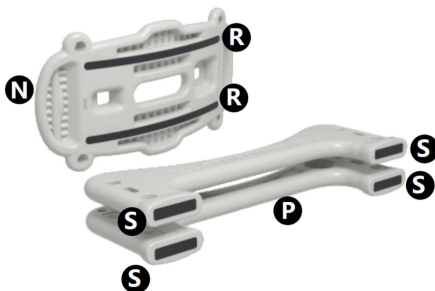

Figuur 1-6

67. Plaats het O-bungeekoord in het N-platformbord. De onafhankelijke dubbele touwstructuur is sterker en veiliger, zelfs als er een probleem is met één touw, de

ander touw kan de sterkte ondersteunen en voorkom ongelukken zoals het omvallen. Elastisch touw materiaal en geen veergeluid, dus u hoeft zich geen zorgen te maken over interferentie-ongelukken. Raadpleeg Afbeelding 1-7.

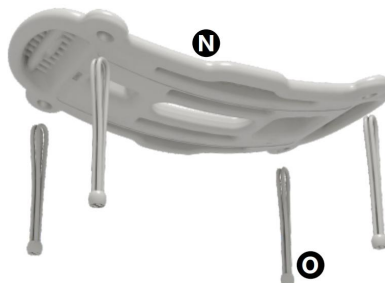

Figuur 1-7

68. Doe het O-bungeekoord om de vaste positie op de bovenkant van het Q-bord, plaats vervolgens Q in het P-bord en bevestig het met de E-moer. Raadpleeg Afbeelding 1-8.

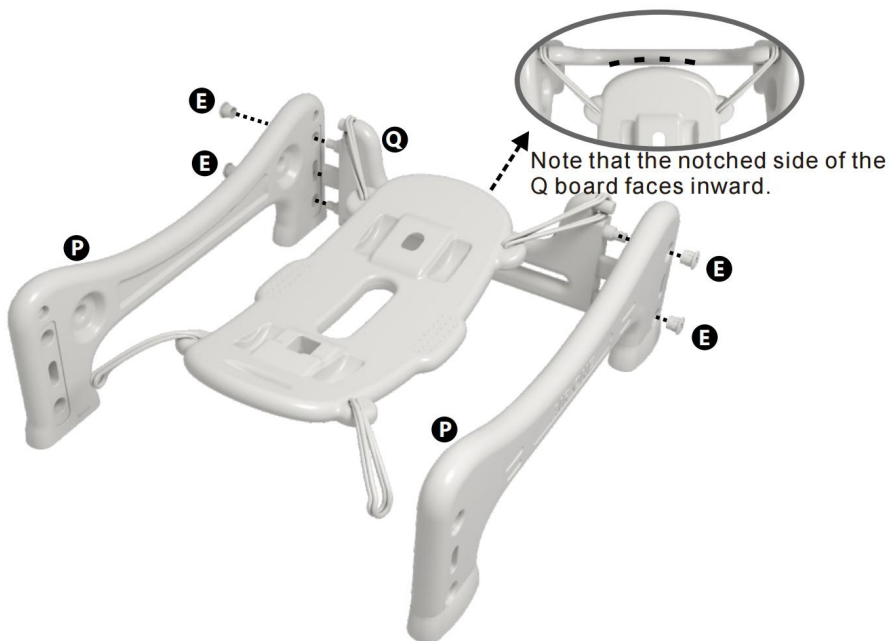

Figuur 1-8

69. Plaats een ander Q-bord in het P-bord en gebruik E-moeren om de onderste twee vast te zetten en laat ze los. Plaats vervolgens het bungee-koord in de vaste positie van het Q-bord. (Let op dat de gekartelde kant van het Q-bord naar binnen

wijst), zie Afbeelding 1-9.

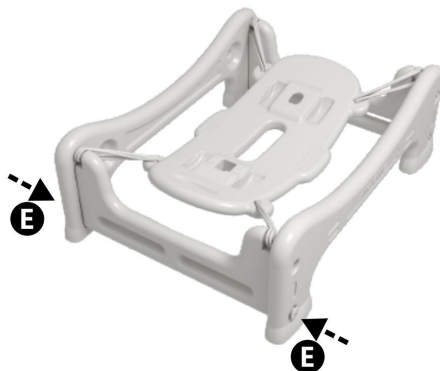

Figuur 1-9

70. Bevestig de bovenste twee met E-moeren en draai alle E-moeren vast. Zie figuur 1-10.

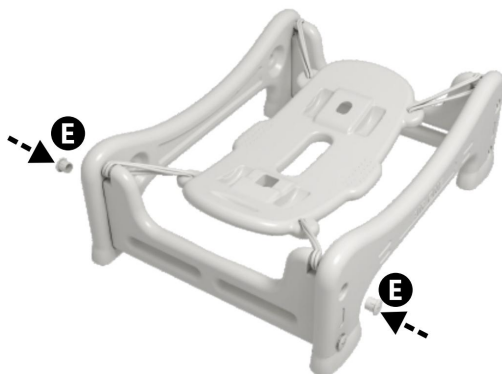

Figuur 1-10

71. Plaats het midden van het voorwiel van de eerder geïnstalleerde step in het overeenkomstige gat van de N-platformplaat, plaats vervolgens het achterwiel, draai het zijwaarts en draai de onderkant van het achterwiel vast met de D-moer. Zie Figuur 1-11.



Figuur 1-11

## MAINTENANCE

7. Vermijd langdurige blootstelling aan de zon om veroudering te voorkomen.

**Fabrikant:** Kule Suplayer (Wenzhou) Trading Co., Ltd

**Adres:** 907Kamer 907, Zhongou International Building, Oubei Town, Yongjia County, Wenzhou City, provincie Zhejiang

**Geïmporteerd naar AUS:** SIHAO PTY LTD, 1 ROKEVA STREETEASTWOOD NSW 2122 Australië

**Geïmporteerd naar de VS:** Sanven Technology Ltd., Suite 250, 9166 Anaheim Place, Rancho Cucamonga, CA 91730

EC	REP
----	-----

E-CrossStu GmbH  
Mainzer Landstr.69, 60329 Frankfurt am Main.

UK	REP
----	-----

YH CONSULTING LIMITED.  
C/O YH Consulting Limited Office 147, Centurion House,  
London Road. Staines-upon-Thames. Surrey. TW18 4AX

**Gemaakt in China**



**VEVOR<sup>®</sup>**

**TOUGH TOOLS, HALF PRICE**

**Technische ondersteuning en e-garantiecertificaat**

**[www.vevor.com/support](http://www.vevor.com/support)**

# **VEVOR<sup>®</sup>**

## **TOUGH TOOLS, HALF PRICE**

Teknisk support och e-garanticertifikat [www.vevor.com/support](http://www.vevor.com/support)

## **Barns Gungande Häst**

We continue to be committed to provide you tools with competitive price. "Save Half", "Half Price" or any other similar expressions used by us only represents an estimate of savings you might benefit from buying certain tools with us compared to the major top brands and does not necessarily mean to cover all categories of tools offered by us. You are kindly reminded to verify carefully when you are placing an order with us if you are actually saving half in comparison with the top major brands.

# VEVOR<sup>®</sup>

TOUGH TOOLS, HALF PRICE

## Children's Rocking Horse



**MODELL: C-YM101**

Have product questions? Need technical support? Please feel free to contact us:

**Technical Support and E-Warranty Certificate**  
**[www.vevor.com/support](http://www.vevor.com/support)**

This is the original instruction, please read all manual instructions carefully before operating. VEVOR reserves a clear interpretation of our user manual. The appearance of the product shall be subject to the product you received. Please forgive us that we won't inform you again if there are any technology or software updates on our product.

## INSTRUCTIONS

Tack så mycket för att du valde detta barn Gungande Häst.

- Läs alla instruktioner innan du använder den. Informationen hjälper dig att uppnå bästa möjliga resultat.

Produkterna i denna katalog kan ha en annan färg än den faktiska varan .  
Samlingen ska utföras av en målsman. Av säkerhetsskäl måste monteringen vara kontrolleras före och efter användning.

### **VARNING:**



**Observera: Vänligen läs de Följ försiktighetsåtgärderna noggrant före montering!**

92. Endast för hemmabruk.
93. Endast för inomhusbruk.
94. Varning! Små farliga delar ingår. Måste installeras av en vuxen
95. Placera den på ett plant och rymligt underlag och lämna ett lämpligt öppet område runt installationsområdet.
96. Placera den inte i vatten eller läckage, ojämn eller ojämn mark, sluttningar etc.
97. Före installation, kontrollera noggrant att alla delar är säkra och att det inte finns några osäkra element i närheten.
98. Under användning, kontrollera produktens kropp och muttrar etc. regelbundet, och sluta använda den om den är sprucken eller sliten; annars kan den välta eller andra faror uppstå.
99. Om produktmuttern är sliten och inte kan dras åt, kontakta tillverkaren för att köpa och byta ut motsvarande tillbehör.

100. Förvara förpackningen på rätt sätt och förvara den borta från spädbarn och småbarn för att undvika fara.
101. Förvara på en sval och torr plats, undvik direkt solljus och håll borta från eld och värmekällor.
102. Vuxen sällskap rekommenderas starkt.
103. Låt inte barn leka med leksaker som är demonterade, skadade eller deformerade för att undvika oavsiktlig sväljning, kvävning och andra skador.
104. Spara bruksanvisningen till framtida referens.

## MODEL AND PARAMETERS

Modell	<b>C-YM101</b>
Material	HDPE
Spelar musik	Ja
Power Music spelar	3st 1,5V knappcell
Betyg Laddas	80 pund
Färg	Grå och vit och khaki

Knappcellen för musiken som spelas måste köpas separat.

## ASSEMBLY AND USE

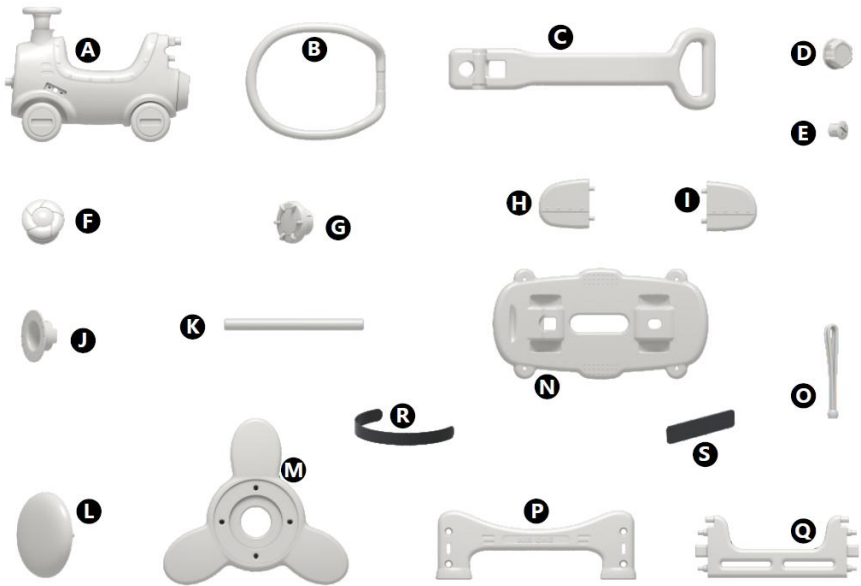

### Barn-Gung-häst

Ⓐx1 Ⓑx1 Ⓒx1 Ⓓx2 Ⓔx9 Ⓕx1 Ⓖx1 Ⓗx1 ⓘx1 Ⓝx1 Ⓚx1 Ⓛx1 Ⓜx1

Ⓝx1 Ⓞx4 ↓x2 ≠x4 Çx2

1. Sätt M på A och täck J-låslocket med G-mutter och dra åt det (lossa lite så att M kan rotera)



Bild 1-1

72. Sätt in K-röret i motsvarande hål, sätt H och I på vänster och höger sida av ungefär samma längd och tryck dem inåt. Se figur 1-2 .

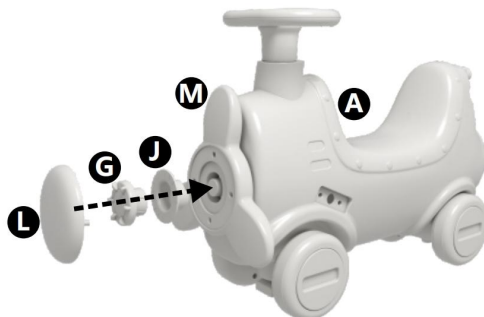

Bild 1-2

73. Sätt F-story-maskinen på ratten som visas i figur 1-3.

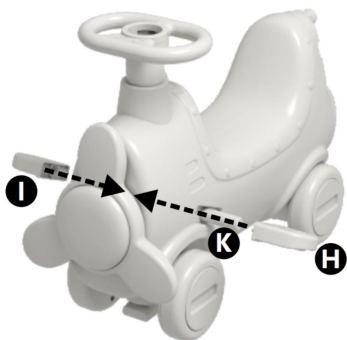

Bild 1-3

74. Sätt B-hållaren på baksidan av ryggstödet först och snäpp den sedan i det främre bajonettläget. som visas i figur 1-4.



Bild 1-4

75. Sätt C tryckstången i motsvarande hål och dra åt den med D- och E-muttrar som visas i Figur 1-5.

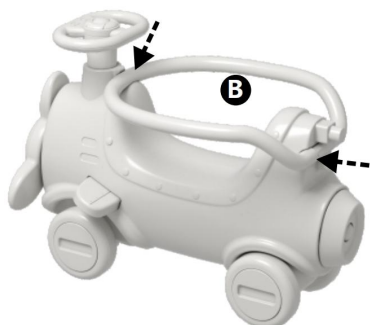

Bild 1-5.

76. Fäst anti-halsremsan R på N plattformbräda. S-anti-slip-kudden är fäst på P-bungee sidopanel. Se figur 1-6.

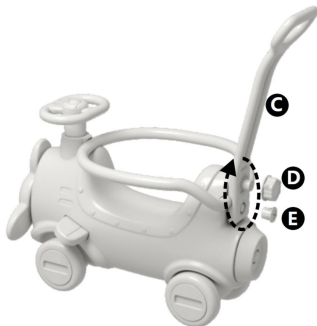

Bild 1-6

77. Sätt i O bungee-linan i N-plattformskortet. Oberoende dubbelrepstruktur är starkare och säkrare, även om det finns ett problem med ett rep, den annat rep kan stödja styrkan och förebygga olyckor som t.ex. Elastiskt repmaterial och inget fjäderljud, så du behöver inte oroa dig för störningsolyckor. Se figur 1-7.

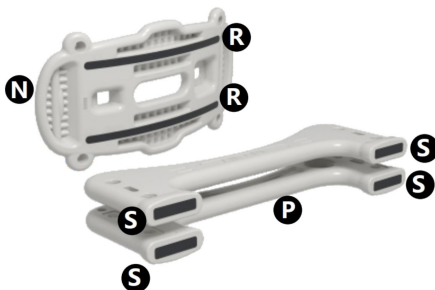

Bild 1-7

78. Sätt O bungee-linan på fast position på toppen av Q-kortet, sätt sedan in Q i

P-kortet och fixera det med E-muttern. Se figur 1-8.

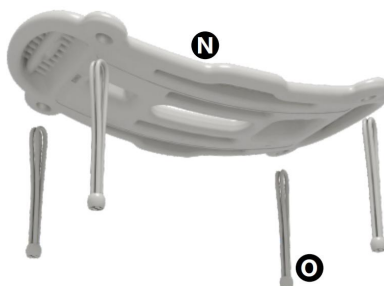

Bild 1-8

79. Sätt i ytterligare en Q-bräda i P-brädan och använd E-muttrar för att fixera de två nedre och lämna dem lösa. Sätt sedan bungee-linan i Q-brädans fasta position. (Observera att den skårade sidan av Q-kortet är vänd inåt), se figur 1-9.

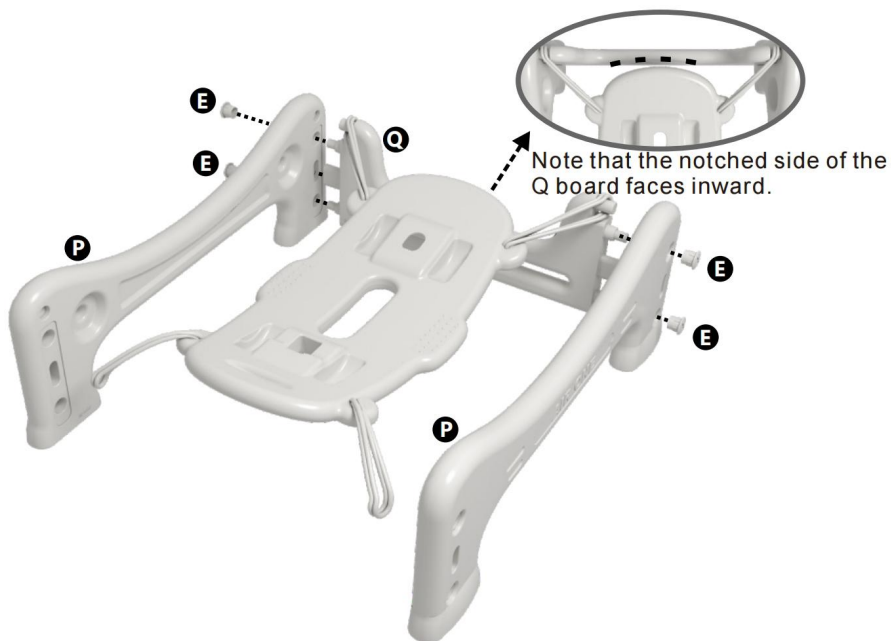

Bild 1-9

80. Fäst de två översta med E-muttrar och dra åt alla E-muttrar. se figur 1-10.

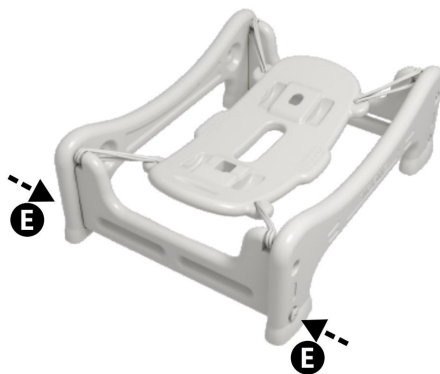

Bild 1-10

81. Sätt mitten av framhjulet på den tidigare installerade skotern i motsvarande hål på N-plattformsplattan, lägg sedan ner bakhjulet, vrid det i sidled och dra åt botten av bakhjulet med D-muttern. Se figur 1-11.

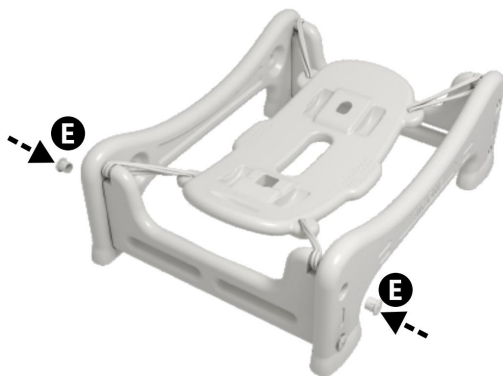

Bild 1-11

## MAINTENANCE

8. Undvik långvarig exponering för solen för att undvika åldrande.

**Tillverkare:** Kule Suplayer(Wenzhou)Trading Co.,Ltd

**Adress:** 907Room 907, Zhongou International Building, Oubei Town, Yongjia County, Wenzhou City, Zhejiang-provinsen

**Importerad till AUS:** SIHAO PTY LTD, 1 ROKEVA STREETEASTWOOD  
NSW 2122 Australien

**Importerad till USA:** Sanven Technology Ltd., Suite 250, 9166 Anaheim  
Place, Rancho Cucamonga, CA 91730

<b>EC</b>	<b>REP</b>
-----------	------------

E-CrossStu GmbH  
Mainzer Landstr.69, 60329 Frankfurt am Main.

<b>UK</b>	<b>REP</b>
-----------	------------

YH CONSULTING LIMITED.  
C/O YH Consulting Limited Office 147, Centurion House,  
London Road. Staines-upon-Thames. Surrey. TW18 4AX

**Tillverkad i Kina**



**VEVOR**<sup>®</sup>  
TOUGH TOOLS, HALF PRICE

Teknisk support och e-garanticertifikat  
[www.vevor.com/support](http://www.vevor.com/support)

