

- FR
- EN
- DE
- NL
- IT
- ES
- PT
- RO
- BG
- SL
- HR
- SR
- BS
- CS
- SK
- HU
- PL
- RU
- UK
- EL

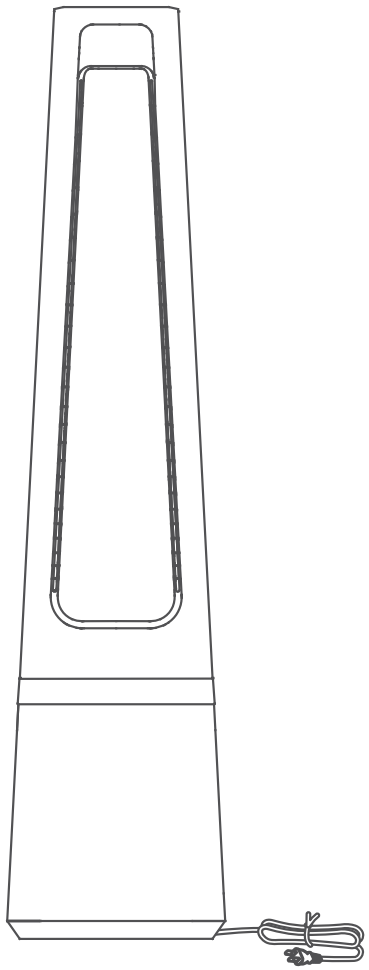

QU/QF503x

1820005706/01

ECLIPSE

www.rowenta.com
www.tefal.com



FR Veuillez lire attentivement le livret « Consignes de sécurité et d'utilisation » avant la première utilisation / **EN** Please read carefully the "Safety and use instructions" booklet before first use / **DE** Bitte lesen Sie vor der ersten Verwendung die „Sicherheits- und Gebrauchsanweisungen“ sorgfältig durch / **NL** Neem vóór het eerste gebruik aandachtig het boekje met de veiligheids- en gebruiksvorschriften door / **IT** Leggere con attenzione il libretto «Norme di sicurezza e d'uso» al primo utilizzo / **ES** Lee atentamente el folleto «Instrucciones de seguridad y de uso» antes de utilizar el aparato por primera vez / **PT** Leia atentamente o folheto «Instruções de segurança e utilização» antes da primeira utilização / **RO** Citi i cu aten ie bro ura „Instruc iuni de siguran i utilizare” înainte de prima utilizare / **BG** Моля, прочетете внимателно книжката „Инструкции за безопасност и употреба” преди първа употреба / **SL** Pred prvo uporabo natan no preberite knjižico «Varnostna navodila in navodila za uporabo» / **HR** Prije prve uporabe pažljivo pro itajte knjižicu „Sigurnosne upute i upute za uporabu” / **SR** Pažljivo pro itajte brošuru „Uputstva za bezbednost i koriš enje” pre prve upotrebe / **BS** Prije prve upotrebe pažljivo pro itajte knjižicu „Upute o sigurnosti i korištenju” / **CS** Před prvním použitím si pečlivě přečtete příručku „Bezpečnostní pokyny a návod k použití” / **SK** Pred prvým použitím si pozorne pre itajte brožúru „Bezpečnostné pokyny a pokyny na použitie” / **HU** Az els használat el tt figyelmesen olvassa el a „Biztonsági és használati utasítások” cím kézikönyvet / **PL** Przed pierwszym u yciem nale y dokładnie zapozna si z broszur „Instrukcje dotycz ce bezpiecze stwa i u ytkowania”. / **RU** Перед первым использованием внимательно ознакомьтесь с брошюрой «Инструкции по технике безопасности и эксплуатации» / **UK** Уважно прочитайте брошуру «Інструкції з техніки безпеки й використання» перед першим використанням виробу / **EL** Πριν από την πρώτη χρήση, διαβάστε προσεκτικά το φυλλάδιο «Οδηγίες για την ασφάλεια και τη χρήση»

FR Pour plus d'informations / **EN** For more information / **DE** Weitere Informationen / **NL** Voor meer informatie / **IT** Per ulteriori informazioni / **ES** Para más información / **PT** Para obter mais informações / **RO** Pentru mai multe informa ii / **BG** За повече информация / **SL** Za ve informacij / **HR** Za više informacija / **SR** Za više informacija / **BS** Dodatne informacije / **CS** Pro více informací / **SK** Pre viac informácií / **HU** További információk / **PL** Wi sej informacji mo na znale na stronie / **RU** Для получения дополнительной информации / **UK** Докладніша інформація / **EL** Για περισσότερες πληροφορίες.

DESCRIPTION

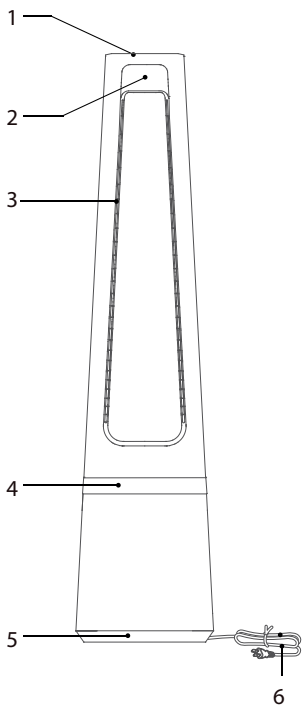

- 1 Panneau de commande
- 2 Écran
- 3 Sortie d'air
- 4 Lumière décorative
- 5 Base

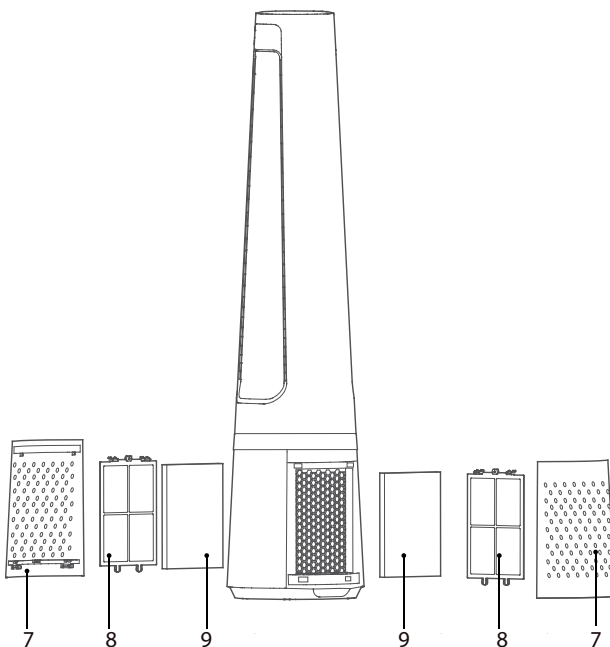

- 6 Câble d'alimentation
- 7 Grille d'entrée d'air
- 8 Préfiltre
- 9 Filtre à particules XD6520F0

FR

INSTALLATION

1 Retirez la grille d'entrée d'air.

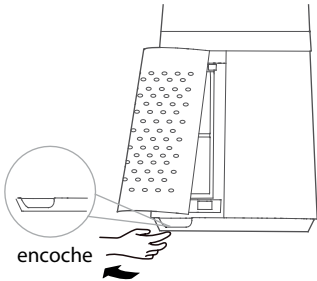

2 Retirez le préfiltre.

Appuyez sur les languettes des deux côtés pour le tirer vers l'extérieur et retirez le préfiltre.

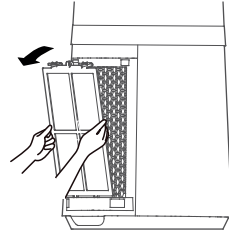

3 Retirez le film de protection du filtre à particules.

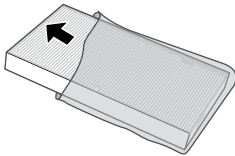

4 Installez le filtre à particules.

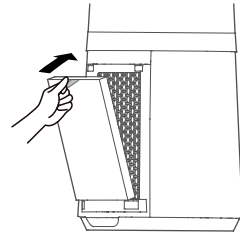

5 Installez le préfiltre.

Insérez d'abord le bas du préfiltre dans la fente puis enclenchez le haut du préfiltre.

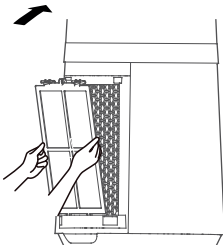

6 Installez la grille d'entrée d'air.

Insérez dans les deux encoches supérieures et appuyez fermement, puis appuyez sur les deux côtés de la partie inférieure pour enclencher la partie basse de la grille d'entrée d'air.

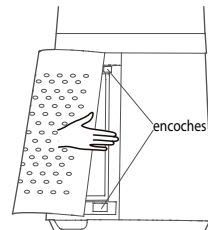

7 Branchez l'alimentation.

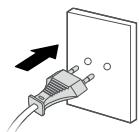

FR

INSTRUCTIONS

Panneau de commande

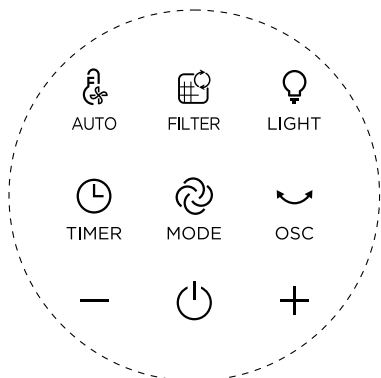

Écran

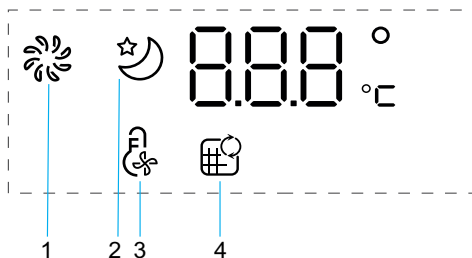

1. *Mode normal*
2. *Mode nuit*
3. *Mode auto*
4. Indicateur de remplacement du filtre

Télécommande

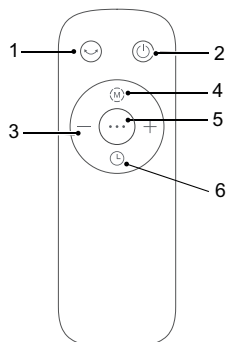

1. Oscillation
2. ON/OFF
3. Vitesses/heures
4. Mode normal/mode nuit
5. Mode auto
6. Minuterie/départ différé

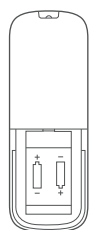



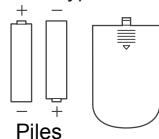



Piles type AAA, 1,5 V



Piles

Utilisez des piles alcalines de type « AAA ». 2 piles sont fournies avec l'appareil.

Bouton	Description de la fonction du bouton
	ON/OFF AUTO OFF : L'appareil s'arrête automatiquement après 12 heures sans manipulation.
"- \ / +"	Régler la vitesse de la ventilation ou l'heure du minuteur/départ différé.
 OSC	Oscillation multiangle de 30°, 60°, 120° et 0°.
 MODE	Appuyez une fois pour activer le <i>Mode normal</i> (accès aux vitesses 1 à 12). Appuyez de nouveau sur ce bouton pour activer le <i>Mode nuit</i> (descendo de 4 à 1) : Vitesse 4 pendant 30 min -> vitesse 3 pendant 30 min -> vitesse 1. En combinaison avec le <i>Mode Auto</i> : Vitesse 4 pendant 30 min -> vitesse 3 pendant 30 min -> vitesse 1 si la température est < 25°C ou vitesse 2 si ≥ 25°C.
 TIMER	Minuterie : Appuyez une fois pour activer le minuteur. Appuyez ensuite sur + ou - pour programmer l'arrêt automatique entre 1 h et 12 h. Départ différé : Lorsque l'appareil est éteint, appuyez sur le bouton pour programmer le départ différé, puis appuyez sur + ou - pour allumer l'appareil de 1 h à 12 h plus tard.
 AUTO	Appuyez une fois pour activer le mode automatique. La vitesse du ventilateur changera en fonction de la température ambiante de la pièce. Peut être combiné avec le <i>Mode nuit</i> .
 FILTER	Appuyez pendant 3 s pour réinitialiser le filtre.
 LIGHT	Appuyez une fois pour activer la lumière décorative.

ENTRETIEN ET NETTOYAGE

Éteignez toujours l'appareil et débranchez-le avant d'effectuer toute opération d'entretien ou de nettoyage.

Utilisez un chiffon humide pour nettoyer la surface du produit.

Important : N'utilisez pas de matériaux abrasifs, car cela pourrait endommager la surface du produit.

FR

Remplacement du filtre

1 Modèle de filtre : XD6520F0
(2 unités incluses)



2 L'indicateur s'allume lorsque le filtre à particules doit être remplacé.

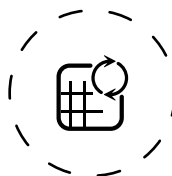

3 Placez un filtre neuf

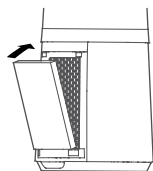



4 Appuyez sur le bouton du filtre pendant 3 secondes pour éteindre l'indicateur de remplacement du filtre.



Réinitialisation forcée:

Si vous avez remplacé un filtre avant sa fin de vie, forcez la réinitialisation du cycle de remplacement du filtre:

Maintenez le bouton de réinitialisation enfoncé pendant 3 secondes.  (jusqu'au bip).

Filtres	Action	Cycles
Préfiltre	À nettoyer avec un aspirateur	Toutes les 2 semaines
Filtre à particules (réf. : XD6520F0)	À remplacer si le  voyant est allumé	Tous les 6 mois (en moyenne, selon l'environnement d'utilisation).



CONSEILS POUR CHANGER LES FILTRES »

- Évitez de manipuler les filtres usagés si vous souffrez d'allergies ou d'asthme.
- Portez des gants lors du remplacement des filtres ou lavez-vous bien les mains après.
- Placez les filtres usagés directement dans un sac fermé et hermétique avant de les jeter pour éviter de répandre des polluants.



« COMMENT OBTENIR UN AIR INTÉRIEUR PLUS PROPRE »

Outre l'utilisation de votre appareil, voici quelques conseils pour améliorer la qualité de l'air en intérieur :

- Aérez les pièces pendant au moins 10 minutes chaque jour, en été et en hiver.
- Entretenez votre système de ventilation.
- Limitez l'utilisation des produits ménagers.
- Ne fumez pas à l'intérieur.
- Évitez les parfums, les bâtons d'encens, les bougies parfumées, etc.
- Aérez chaque fois que des travaux sont effectués à la maison et les semaines qui suivent.
- Évitez les plantes vertes allergènes ou nécessitant des arrosages fréquents.

RANGEMENT

Lorsque vous n'utilisez pas l'appareil, rangez-le dans un endroit frais et sec, dans des conditions ambiantes ne dépassant pas 35°C.

DESCRIPTION

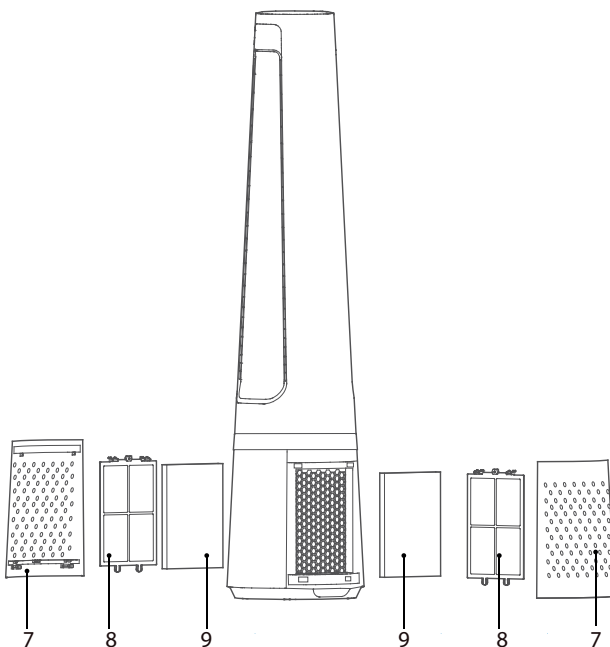
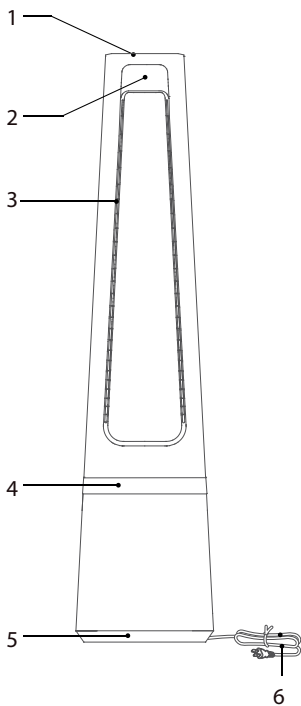

EN

- 1 Control panel
- 2 Screen
- 3 Air outlet
- 4 Decoration light
- 5 Base

- 6 Power cord
- 7 Air inlet grid
- 8 Pre-filter
- 9 Particle filter XD6520F0

INSTALLATION

1 Remove the air inlet grid.

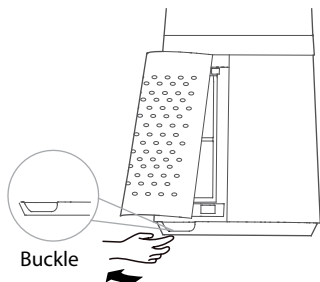

2 Take out the pre-filter.

Press the raised part on both sides to pull it outwards, and take out the pre-filter.

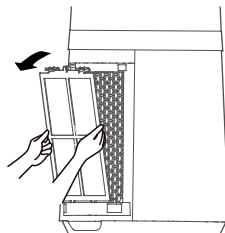

3 Remove the protective film of the particle filter.

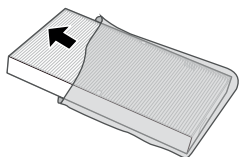

4 Install the particle filter.

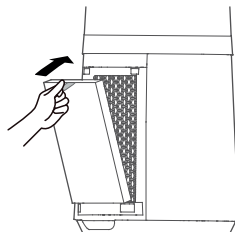

5 Install the pre-filter.

Align the slot position at the bottom, and buckle up the upper U-shaped buckle.

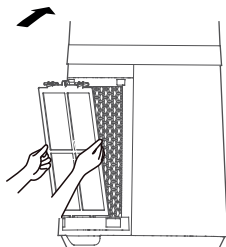

6 Install the air inlet grid.

Align the upper two buckles and press them tightly, then press the two sides at lower part, slowly and gently buckle the air inlet grid.

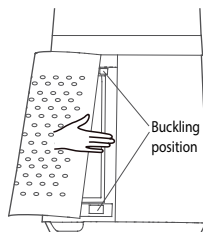

7 Plug power supply.

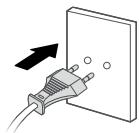

INSTRUCTIONS

EN

Control panel

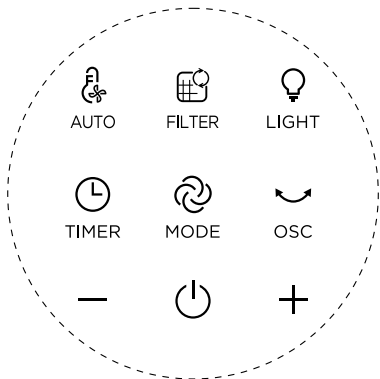

Screen

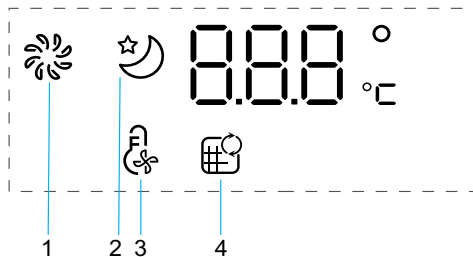

1. *Normal Mode*
2. *Night Mode*
3. *Auto Mode*
4. Filter replacement indicator



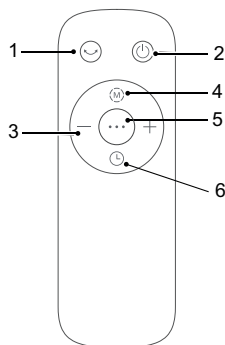

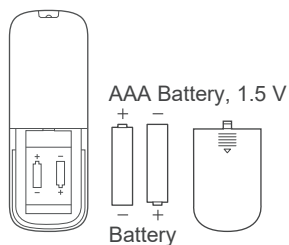

Remote control



1. Oscillation
2. ON/OFF
3. Wind speeds/Timing
4. Normal mode/Night mode
5. Auto mode
6. Timer/Delayed Start



Use alkaline batteries of type «AAA». 2 batteries are included with the appliance.

Button	Function Description
	ON/OFF Auto OFF: The appliance will shutdown automatically after 12h without manipulation.
“- , +”	Set wind speed/timing.
 OSC	Multi-angle oscillating switch of 30°, 60°, 120° and 0°.
 MODE	Press once to activate <i>Normal mode</i> (access to speeds 1 to 12). Press again to activate <i>Night mode</i> (speed decrescendo from speed 4 to 1): Speed 4 for 30min -> speed 3 for 30min -> speed 1. When combined with <i>Auto mode</i> : Speed 4 for 30min -> speed 3 for 30min -> speed 1 if temperature is <25°C or speed 2 if ≥25°C.
 TIMER	Timer: Press once to activate the <i>Timer</i> . Then press + or - to program the automatic shutdown from 1h to 12h. Delayed start: When the appliance is OFF, press the button to program the delayed start, then, press + or - to turn on the appliance from 1h to 12h later.
 AUTO	Press once to activate <i>Auto mode</i> . It adjusts the fan speed according to the ambient temperature of the room. Can be combined with <i>Night mode</i> .
 FILTER	Long press for 3 seconds to reset the filter.
 LIGHT	Press once to activate the decoration light.

MAINTENANCE & CLEANING

Always switch the appliance off and unplug it before conducting any maintenance or cleaning operation.

Use a damp cloth to clean the surface of the product.

Important: Do not use any abrasive materials, as these may damage the surface of the product.

Filter replacement

1 Filter model: XD6520F0
(including 2 sets)



2 The indicator is lighted when the particle filter needs to be replaced.

EN

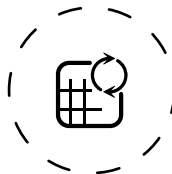

3 Replace a new filter

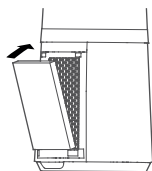

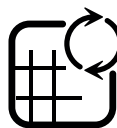

4 Long press the filter button for 3 seconds to turn off the indicator light for filter replacement.



Forced reset:

If you have replaced a filter before its end of life, force the reset of the filter replacement cycle:

Hold the reset button for 3 seconds.  (beep sound).

Filters	Action	Cycles
Pre-filter	Clean with vacuum cleaner	Every 2 weeks
Particle filter (ref: XD6520F0)	Replace when  is lighted	Every 6 months (on average, according to the use environment).



« TIPS FOR CHANGING FILTERS »

- Avoid handling used filters if you suffer from allergies or asthma.
- Wear gloves when changing the filters, or wash your hands well afterwards.
- Put used filters directly into a closed, air-tight bag before throwing them away to avoid spreading pollutants.



« HOW TO ACHIEVE CLEANER INDOOR AIR »

In addition to using your appliance, here are some tips on how to improve the quality of your indoor air:

- Ventilate the rooms for at least 10 min. every day, in summer and winter.
- Maintain your ventilation system.
- Limit the use of household products.
- Do not smoke indoors.
- Avoid home fragrances, incense sticks, scented candles, etc.
- Ventilate whenever any work is being conducted in your home and for several weeks afterwards.
- Avoid green plants that are allergenic or need frequent watering.

STORAGE

When you are not using the appliance, store it in a cool, dry place with ambient conditions no higher than 35°C.

BESCHREIBUNG

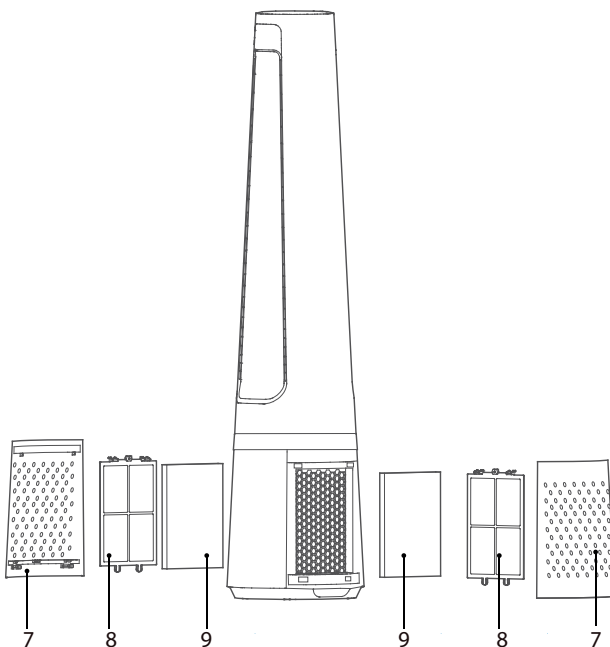
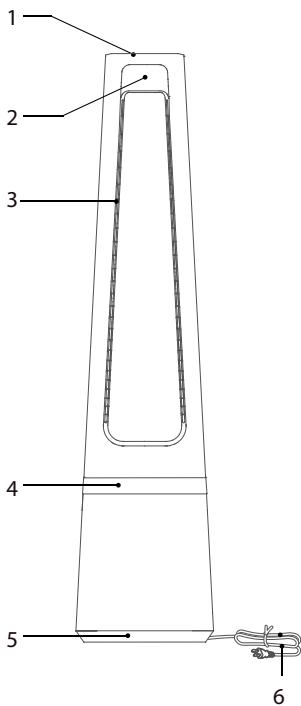

DE

- 1 Bedienfeld
- 2 Bildschirm
- 3 Luftauslass
- 4 Dekorationsleuchte
- 5 Basis

- 6 Netzkabel
- 7 Lufteinlassgitter
- 8 Vorfilter
- 9 Partikelfilter XD6520F0

INSTALLATION

1 Entfernen Sie das Lufteinlassgitter.

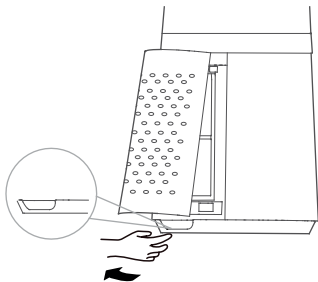

2 Nehmen Sie den Vorfilter heraus. Drücken Sie das erhöhte Teil auf beiden Seiten, um es nach außen zu ziehen, und nehmen Sie den Vorfilter heraus.

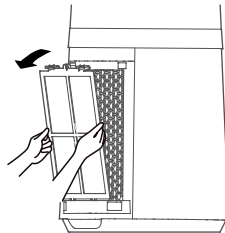

3 Entfernen Sie den Schutzfilm des Partikelfilters.

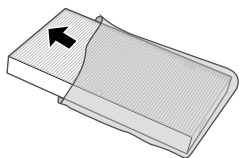

4 Installieren Sie den Partikelfilter.

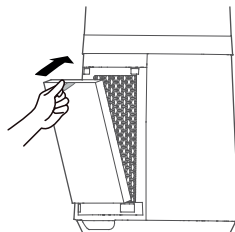

5 Installieren Sie den Vorfilter. Richten Sie die Schlitzposition unten aus, und schließen Sie den oberen U-förmigen Verschluss.

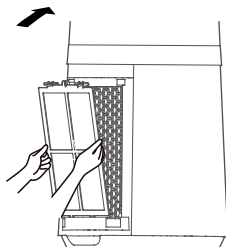

6 Installieren Sie das Lufteinlassgitter. Richten Sie die oberen beiden Verschlüsse aus, und drücken Sie sie fest an. Drücken Sie dann die beiden Seiten am unteren Teil, und schließen Sie das Lufteinlassgitter langsam und vorsichtig an.

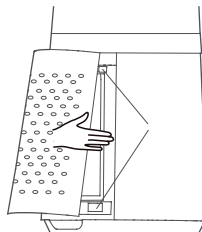

7 Steckernetzteil.

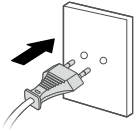

ANWEISUNGEN

Bedienfeld

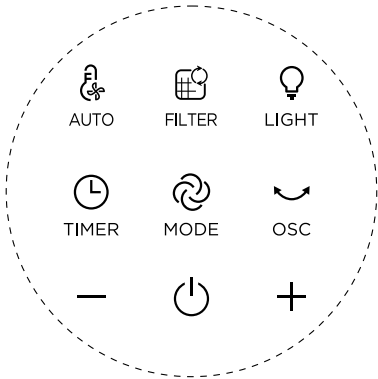

Anzeige

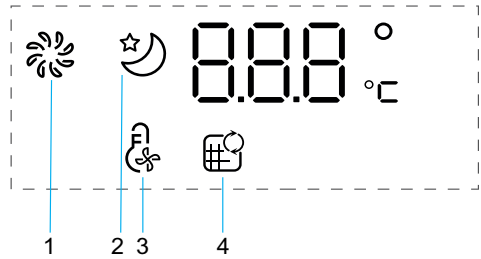

1. *Normaler Modus*
2. *Nachtmodus*
3. *Automatikmodus*
4. *Filterwechselanzeige*

Fernbedienung

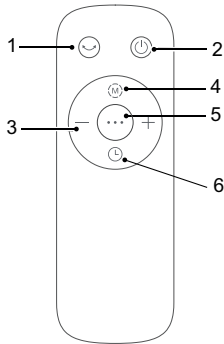



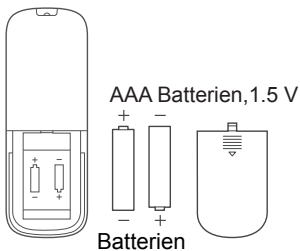



1. *Oszillation*
2. *EIN/AUS*
3. *Windgeschwindigkeit/Timing*
4. *Normaler Modus/Nachtmodus*
5. *Automatikmodus*
6. *Timer/Zeitvorwahl*



Verwenden Sie Alkaline-Batterien des Typs „AAA“. Das Gerät enthält 2 Batterien.

DE

Button	Beschreibung der Tastenfunktion
 EIN/AUS	Auto-AUS: Das Gerät schaltet sich nach 12 Stunden ohne Betätigung automatisch ab.
“- , \ , +”	Windgeschwindigkeit/Timing einstellen.
 OSC	Mehrwinkel-Oszillationsschalter mit 30, 60, 120 und 0 Grad.
 MODE	rücken Sie einmal, um den normalen Modus zu aktivieren (Zugriff auf die Geschwindigkeiten 1 bis 12). Drücken Sie erneut, um den Nachtmodus zu aktivieren (Geschwindigkeitsherabstufung von 4 auf 1): Geschwindigkeit 4 für 30 min -> Geschwindigkeit 3 für 30 min -> Geschwindigkeit 1. In Kombination mit dem Auto-Modus: Geschwindigkeit 4 für 30 min -> Geschwindigkeit 3 für 30 min -> Geschwindigkeit 1 bei Temperatur < 25 °C oder Geschwindigkeit 2 bei ≥ 25 °C.
 TIMER	Timer: Drücken Sie einmal, um den <i>Timer</i> zu aktivieren. Drücken Sie dann + oder -, um die automatische Abschaltung von 1 h bis 12 h zu programmieren. Zeitvorwahl: Wenn das Gerät AUSGESCHALTET ist, drücken Sie die Taste, um die Zeitvorwahl zu programmieren, und drücken Sie dann + oder -, um das Gerät 1 bis 12 Stunden später einzuschalten.
 AUTO	Drücken Sie einmal, um den Auto-Modus zu aktivieren. Dies passt die Lüftergeschwindigkeit an die Umgebungstemperatur des Raums an. Kann mit dem Nachtmodus kombiniert werden.
 FILTER	Drücken Sie den Schalter 3 Sekunden lang, um den Filter zurückzusetzen.
 LIGHT	Drücken Sie einmal, um die Dekorationsleuchte zu aktivieren.

WARTUNG UND REINIGUNG

Schalten Sie das Gerät immer aus und ziehen Sie den Netzstecker, bevor Sie Wartungs- oder Reinigungsarbeiten durchführen. Reinigen Sie die Oberfläche des Produkts mit einem feuchten Tuch. Wichtig: Verwenden Sie keine scheuernden Materialien, da diese die Oberfläche des Produkts beschädigen können.

Filterwechsel

1 Filtermodell: XD6520F0
(einschließlich 2 Sets)



2 Die Anzeige leuchtet auf, wenn der Partikelfilter ausgetauscht werden muss.

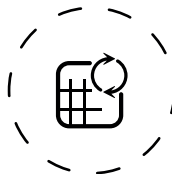

DE

3 Setzen Sie einen neuen Filter ein

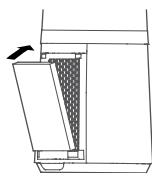

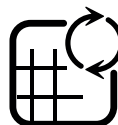

4 Drücken Sie die Filtertaste 3 Sekunden lang, um die Anzeigeleuchte für den Filterwechsel auszuschalten.



Erzwungenes Zurücksetzen:

Wenn Sie einen Filter vor dem Ende seiner Lebensdauer ausgetauscht haben, erzwingen Sie das Zurücksetzen des Filterwechselzyklus:

Halten Sie die Reset-Taste 3 Sekunden lang gedrückt. 

Filter	Aktion	Zyklen
Vorfilter	mit Staubsauger reinigen	Alle 2 Wochen
Partikelfilter (Ref: XD6520F0)	Austauschen, wenn die Anzeige aufleuchtet 	Alle 6 Monate (im Durchschnitt je nach Einsatzumgebung).



« TIPPS ZUM FILTERWECHSEL »

- Vermeiden Sie den Umgang mit gebrauchten Filtern, wenn Sie an Allergien oder Asthma leiden.
- Tragen Sie beim Filterwechsel Handschuhe, oder waschen Sie Ihre Hände danach gut.
- Legen Sie gebrauchte Filter direkt in einen geschlossenen, luftdichten Beutel, bevor Sie sie wegwerfen, um die Ausbreitung von Schadstoffen zu vermeiden.



« SO WIRD INNENRAUMLUFT SAUBERER »

Neben der Verwendung Ihres Geräts finden Sie hier einige Tipps zur Verbesserung der Qualität Ihrer Innenraumluft:

- Lüften Sie die Räume täglich mindestens 10 Minuten, im Sommer und Winter.
- Warten Sie Ihr Belüftungssystem.
- Verwenden Sie Haushaltsprodukte nur eingeschränkt.
- Rauchen Sie nicht in Innenräumen.
- Vermeiden Sie Duftstoffe, Räucherstäbchen, Duftkerzen usw.
- Lüften Sie, wenn Arbeiten in Ihrem Haus durchgeführt werden und anschließend mehrere Wochen lang.
- Vermeiden Sie grüne Pflanzen, die allergen sind oder häufig gewässert werden müssen.

LAGERUNG

Lagern Sie das Gerät bei Nichtverwendung an einem kühlen, trockenen Ort. Die Umgebungstemperatur darf nicht höher als 35 °C sein.

BESCHRIJVING

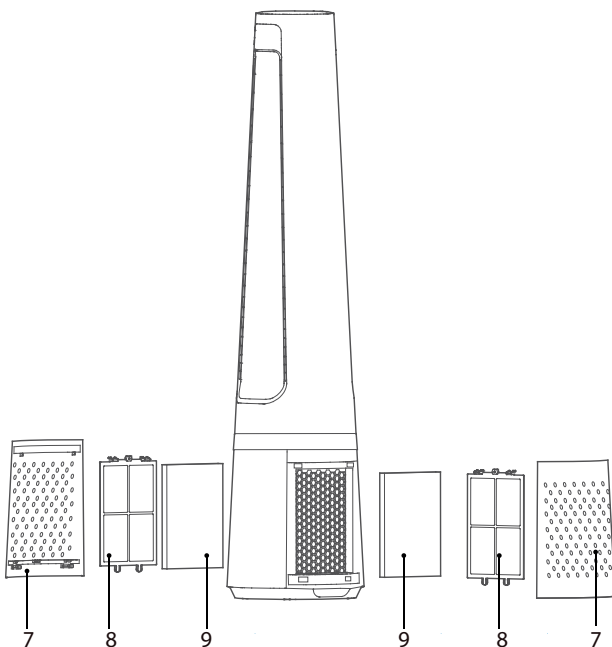
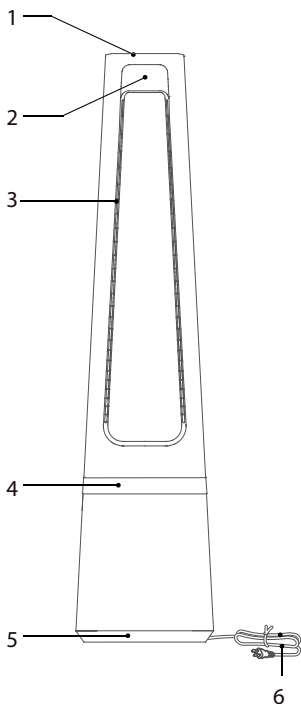

NL

- 1 Bedieningspaneel
- 2 Scherm
- 3 Luchtuitlaat
- 4 Decoratieverlichting
- 5 Voet

- 6 Netsnoer
- 7 Luchtinlaatrooster
- 8 Voorfilter
- 9 Deeltjesfilter XD6520F0

INSTALLATIE

1 Verwijder het luchtinlaatrooster.

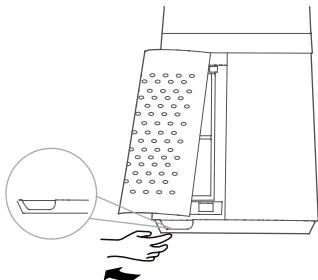

2 Verwijder het voorfilter.

Druk op het omhoog gebrachte gedeelte aan beide zijden om het naar buiten te trekken en verwijder het voorfilter.

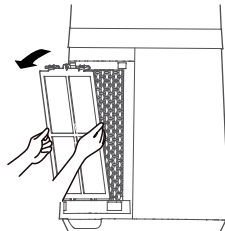

3 Verwijder de beschermlaag van het deeltjesfilter.

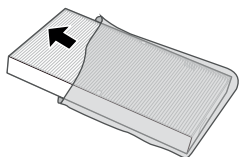

4 Installeer het deeltjesfilter.

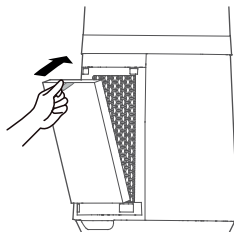

5 Installeer het voorfilter.

Lijn de positie van de sleuf aan de onderkant uit en gesp de bovenste U-vormige gesp vast.

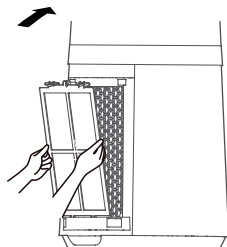

6 Installeer het luchtinlaatrooster.

Lijn de twee bovenste gespen uit en druk ze stevig aan. Druk vervolgens op de twee zijden van het onderste gedeelte, gesp het luchtinlaatrooster langzaam en voorzichtig vast.

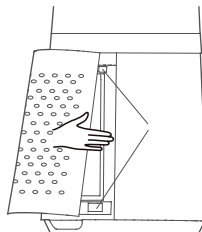

7 Sluit de voeding aan

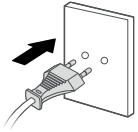

INSTRUCTIES

Bedieningspaneel

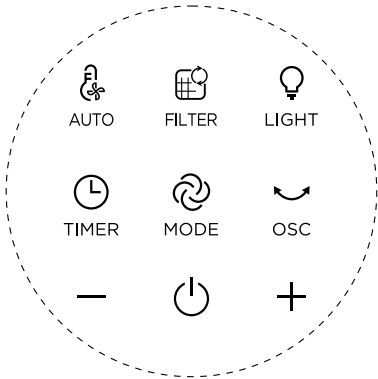

Scherm

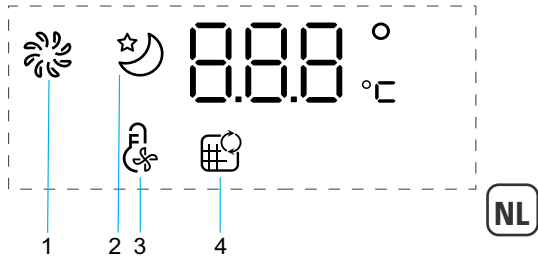

1. *Normale modus*
2. *Nachtmodus*
3. *Automatische modus*
4. Indicator voor filtervervangning



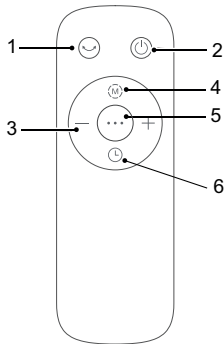

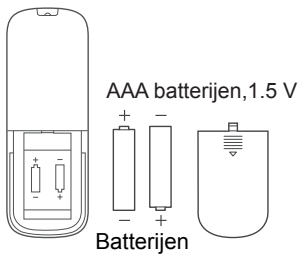

Afstandsbediening



1. Oscillatie
2. AAN/UIT
3. Windsnelheden / tijdsduur
4. Normale modus / nachtmodus
5. Automatische modus
6. Timer / vertraagde start



Gebruik alkalinebatterijen van het type "AAA".
Bij het apparaat worden 2 batterijen geleverd.

Knopfunctie	Beschrijving
	AAN/UIT Automatisch UIT: Het apparaat wordt na 12 uur zonder het aan te raken automatisch uitgeschakeld.
“-、+”	Stel de windsnelheid/tijdsduur in.
 OSC	Oscillerende multihoeck-schakelaar met een hoek van 30°,60°, 120° en 0°.
 MODE	Druk één keer om de <i>normale modus</i> in te schakelen (voor snelheid 1 tot 12). Druk nogmaals om de <i>nachtmodus</i> in te schakelen (snelheidsafname van 4 naar 1): Snelheid 4 gedurende 30 min -> snelheid 3 gedurende 30 min -> snelheid 1. In combinatie met de <i>automatische modus</i> : Snelheid 4 gedurende 30 min -> snelheid 3 gedurende 30 min -> snelheid 1 bij een temperatuur van <25°C of snelheid 2 bij een temperatuur van ≥25°C.
 TIMER	Timer: Druk één keer op deze knop om de <i>timer</i> in te schakelen. Druk vervolgens op + of - om de automatische uitschakeling van 1 uur tot 12 uur te programmeren. Vertraagde start: Wanneer het apparaat is uitgeschakeld, drukt u op de knop om de vertraagde start te programmeren en vervolgens op + of - om het apparaat 1 tot 12 uur later in te schakelen.
 AUTO	Druk één keer op deze knop om de <i>automatische modus</i> in te schakelen. De ventilatorsnelheid wordt nu aangepast aan de omgevingstemperatuur in de ruimte. Kan worden gecombineerd met de <i>nachtmodus</i> .
 FILTER	Houd de knop lang ingedrukt om het filter te resetten.
 LIGHT	Druk één keer op deze knop om de decoratieverlichting in te schakelen.

ONDERHOUD EN REINIGING

Schakel het apparaat altijd uit en haal de stekker uit het stopcontact voordat u onderhouds- of schoonmaakwerkzaamheden uitvoert.

Gebruik een vochtige doek om het oppervlak van het product te reinigen.

Belangrijk: Gebruik geen schuurmiddelen, omdat dit het oppervlak van het product kan beschadigen.

Filter vervangen

1 Filtermodel: XD6520F0
(inclusief 2 sets)



2 De indicator brandt wanneer het deeltjesfilter moet worden vervangen.

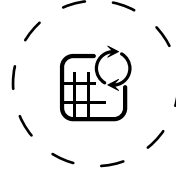

3 Vervangen van een filter

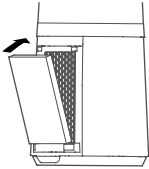

4 Druk 3 seconden lang op de filterknop om het indicatielampje voor het vervangen van het filter uit te schakelen.



NL

Geforceerde reset:

Als u een filter hebt vervangen voordat de levensduur ervan is verstreken, moet u de filtervervangingscyclus geforceerd opnieuw instellen:

Houd de resetknop 3 seconden ingedrukt .

Filters	Actie	Cycli
Voorfilter	Reinigen met stofzuiger	Om de 2 weken
Deeltjesfilter (ref.: XD6520F0)	Vervangen wanneer het  lampje brandt	Elke 6 maanden (gemiddeld, afhankelijk van de gebruiksomgeving).



« TIPS VOOR HET VERVANGEN VAN FILTERS »

- Pak geen gebruikte filters vast als u last hebt van allergieën of astma.
- Draag handschoenen bij het vervangen van de filters of was uw handen daarna grondig.
- Stop gebruikte filters direct in een gesloten, luchtdichte zak voordat u ze weggooit om de verspreiding van verontreinigende stoffen te voorkomen.



« HOE KRIJGT U SCHONERE BINNENLUCHT »

Naast het gebruik van uw apparaat, volgen hier enkele tips voor het verbeteren van de kwaliteit van uw binnenlucht:

- Ventileer de ruimtes elke dag minimaal 10 minuten, zowel in de zomer als in de winter.
- Onderhoud uw ventilatiesysteem.
- Beperk het gebruik van huishoudelijke producten.
- Rook niet binnenshuis.
- Vermijd geurtjes in uw huis, wierookstokjes, geurkaarsen, enz.
- Ventileer ieder keer dat er bij u thuis wordt gewerkt en gedurende enkele weken daarna.

OPSLAG

Als u het apparaat niet gebruikt, bewaar deze dan op een koele, droge plaats bij een omgevingstemperatuur van maximaal 35°C.

DESCRIZIONE

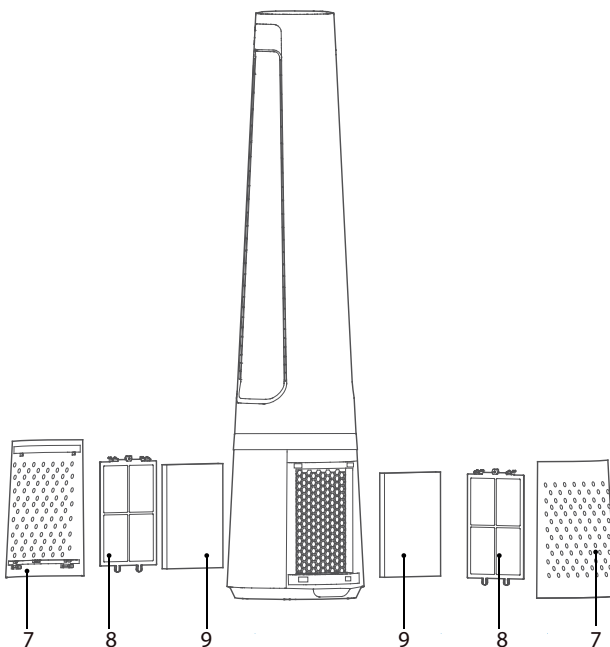
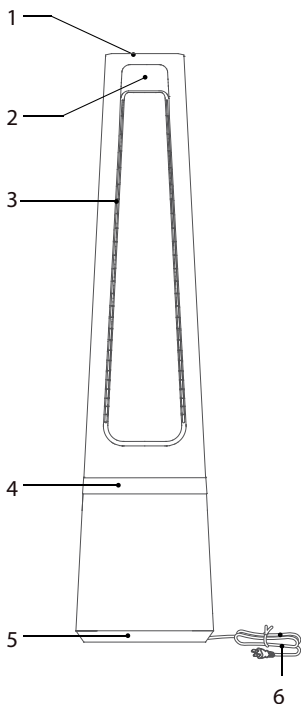

IT

- 1 Pannello di controllo
- 2 Schermo
- 3 Uscita dell'aria
- 4 Luce decorativa
- 5 Base

- 6 Cavo di alimentazione
- 7 Griglia di ingresso dell'aria
- 8 Prefiltro
- 9 Filtro antiparticolato XD6520F0

INSTALLAZIONE

1 Rimuovere la griglia di ingresso dell'aria.

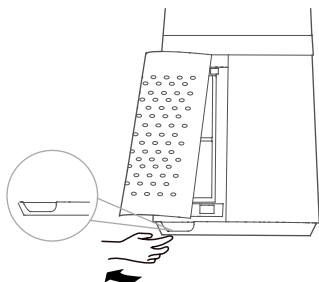

2 Estrarre il prefiltro.
Premere la parte sollevata su entrambi i lati per tirarlo verso l'esterno ed estrarre il prefiltro.

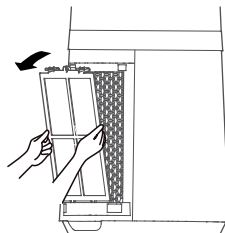

3 Rimuovere la pellicola protettiva del filtro antiparticolato.

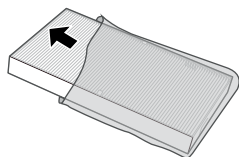

4 Installare il filtro antiparticolato.

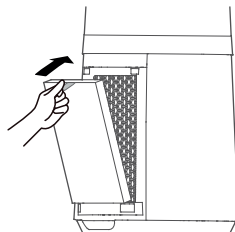

5 Installare il prefiltro.
Allineare la posizione della fessura nella parte inferiore e allacciare la fibbia superiore a forma di U.

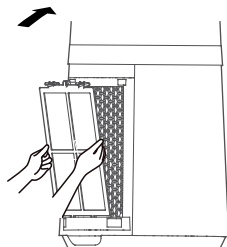

6 Installare la griglia di ingresso dell'aria.
Allineare le due fibbie superiori e premerle saldamente, quindi premere i due lati nella parte inferiore, allacciare la griglia di ingresso dell'aria lentamente e con delicatezza.

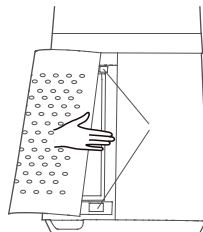

7 Collegare la presa di corrente

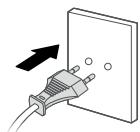

ISTRUZIONI

Pannello di controllo

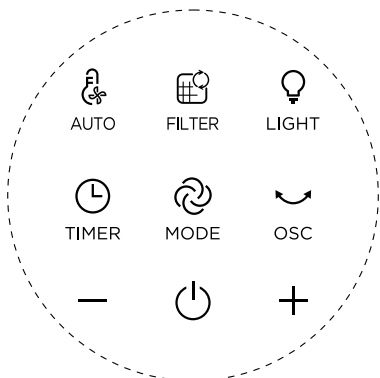

Schermo

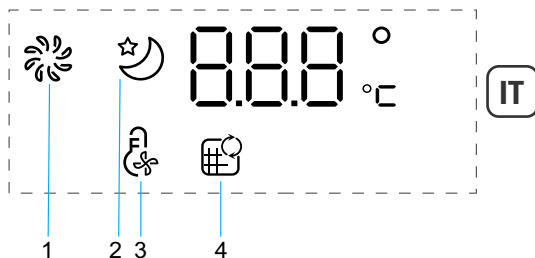

1. *Modalità normale*
2. *Modalità notte*
3. *Modalità automatica*
4. Indicatore di sostituzione del filtro



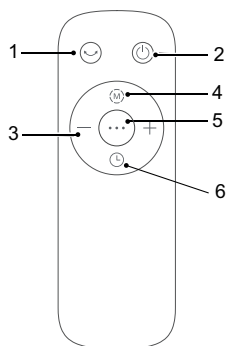

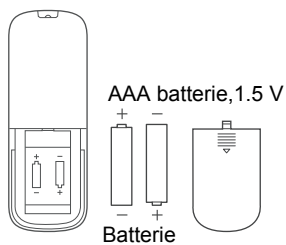

Telecomando



1. Oscillazione
2. ON/OFF
3. Velocità del vento / Temporizzazione
4. Modalità normale / Modalità notte
5. Modalità automatica
6. Timer / Avvio ritardato



Utilizzare batterie alcaline di tipo «AAA». 2 batterie sono incluse con l'apparecchio.

Pulsante	Descrizione della funzione del pulsante
	ON/OFF Spegnimento automatico: L'apparecchio si spegnerà automaticamente dopo 12 ore di mancata manipolazione.
“- \ +”	Impostare la velocità/la temporizzazione del vento.
 OSC	Interruttore oscillante multiangolo da 30°,60°, 120° e 0°.
 MODE	Premere una volta per attivare la <i>Modalità normale</i> (accesso alle velocità da 1 a 12). Premere nuovamente per attivare la <i>Modalità notte</i> (riduzione della velocità da 4 a 1): Velocità 4 per 30 min -> velocità 3 per 30 min -> velocità 1. In combinazione con la <i>modalità automatica</i> : Velocità 4 per 30 min -> velocità 3 per 30 min -> velocità 1 se la temperatura è <25°C o velocità 2 se ≥25°C.
 TIMER	Timer: Premere una volta per attivare il <i>timer</i> . Quindi premere + o - per programmare l'arresto automatico da 1 a 12 ore. Avvio ritardato: Quando l'apparecchio è spento, premere il pulsante per programmare l'avvio ritardato, quindi premere + o - per accenderlo dopo 1-12 ore.
 AUTO	Premere una volta per attivare la <i>Modalità automatica</i> . La velocità del ventilatore si regola in base alla temperatura ambientale della stanza. Può essere combinata con la <i>Modalità notte</i> .
 FILTER	Tenere premuto per 3 secondi per ripristinare il filtro.
 LIGHT	Premere una volta per attivare la luce decorativa.

MANUTENZIONE E PULIZIA

Spegnere sempre l'apparecchio e scollegarlo prima di eseguire qualsiasi operazione di manutenzione o di pulizia.

Utilizzare un panno umido per pulire la superficie del prodotto.

Importante: Non utilizzare materiali abrasivi in quanto potrebbero danneggiare la superficie del prodotto.

Sostituzione del filtro

1 Modello di filtro: XD6520F0
(inclusi 2 set)



2 L'indicatore si accende quando è necessario sostituire il filtro particolato.

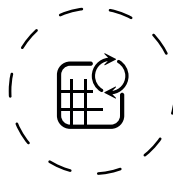

IT

3 Sostituire con un nuovo filtro

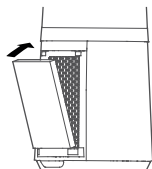



4 Premere il pulsante del filtro per 3 secondi per spegnere la spia luminosa relativa alla sostituzione del filtro.



Ripristino forzato:

Se è stato sostituito un filtro prima della fine del suo ciclo di vita, forzare il ripristino del ciclo di sostituzione del filtro:

Tenere premuto il pulsante di ripristino per 3 secondi .

Filtri	Azione	Cicli
Prefiltro	Pulire con un aspirapolvere	Ogni 2 settimane
Filtro antiparticolato (rif: XD6520F0)	Sostituire quando  si accende	Ogni 6 mesi (in media, in base all'ambiente di utilizzo).



« SUGGERIMENTI PER LA SOSTITUZIONE DEI FILTRI »

- Evitare di manipolare i filtri usati se si soffre di allergie o asma.
- Indossare i guanti durante la sostituzione dei filtri o lavarsi bene le mani dopo.
- Mettere i filtri usati direttamente in un sacchetto chiuso a tenuta d'aria prima di gettarli via per evitare la diffusione di sostanze inquinanti.



« COME OTTENERE UN'ARIA PIÙ PULITA NEGLI AMBIENTI INTERNI »

Oltre all'utilizzo dell'apparecchio, ecco alcuni suggerimenti su come migliorare la qualità dell'aria negli ambienti interni:

- Arieggiare le camere per almeno 10 minuti al giorno, in estate e in inverno.
- Effettuare la manutenzione del sistema di ventilazione domestico.
- Limitare l'uso di prodotti per la casa.
- Non fumare al chiuso.
- Evitare le fragranze per la casa, i bastoncini d'incenso, le candele profumate, ecc.
- Arieggiare le camere ogni volta che viene svolto un lavoro in casa e per diverse settimane dopo.
- Evita le piante verdi che sono allergeniche o necessitano di annaffiature frequenti.

CONSERVAZIONE

Riporre l'apparecchio in un luogo fresco e asciutto con temperature ambiente non superiori ai 35 °C quando non in uso.

DESCRIPCIÓN

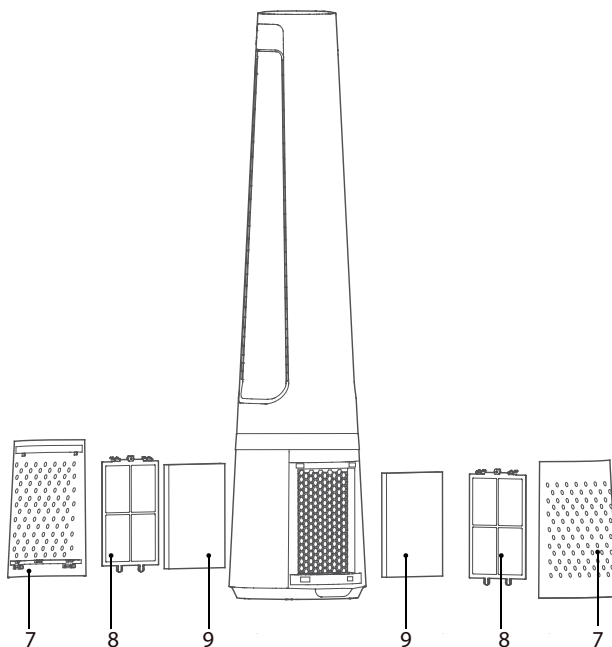
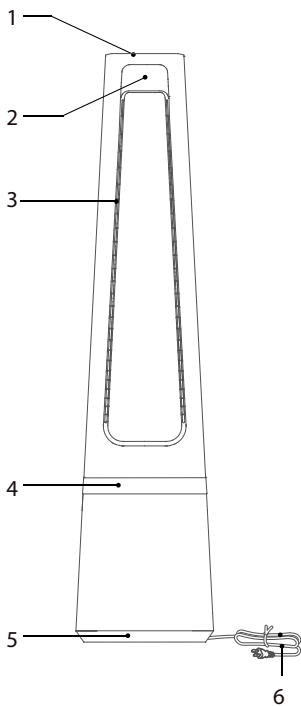

ES

- 1 Panel de control
- 2 Pantalla
- 3 Salida de aire
- 4 Luz decorativa
- 5 Base

- 6 Cable eléctrico
- 7 Rejilla de la entrada de aire
- 8 Prefiltro
- 9 Filtro de partículas XD6520F

INSTALACIÓN

1 Retira la rejilla de entrada de aire.

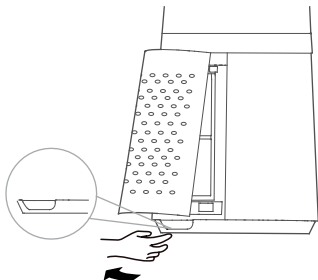

2 Saca el prefiltro.

Presiona la pieza elevada en ambos lados para tirar de ella hacia fuera y extrae el prefiltro.

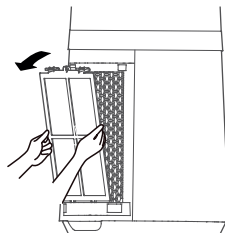

3 Retira la película protectora del filtro de partículas.

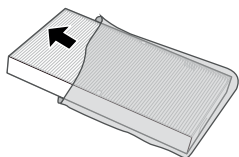

4 Instala el filtro de partículas.

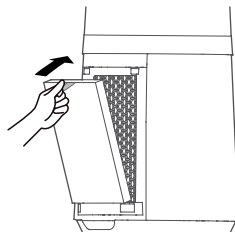

5 Instala el prefiltro.

Alinea la posición de la ranura en la parte inferior y encaja la pestaña superior en forma de U.

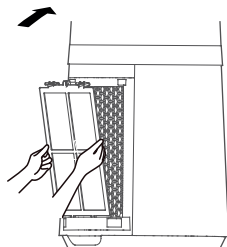

6 Instala la rejilla de entrada de aire.

Alinea las dos pestañas superiores y presionalas firmemente; a continuación, presiona los dos lados de la parte inferior, encaja despacio y con cuidado la rejilla de entrada de aire.

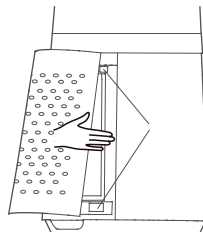

7 Enchufa el aparato al suministro eléctrico

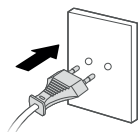

INSTRUCCIONES

Panel de control

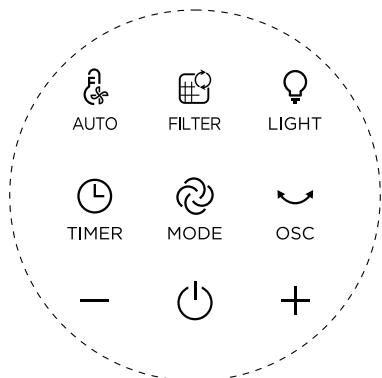

Pantalla

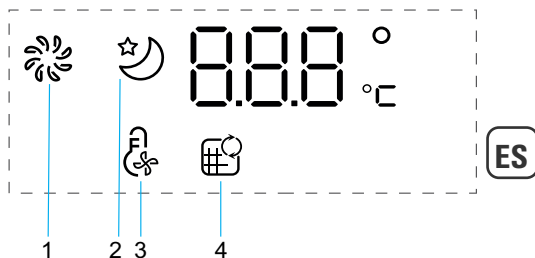

1. *Modo normal*
2. *Modo nocturno*
3. *Modo automático*
4. *Indicador de sustitución del filtro*



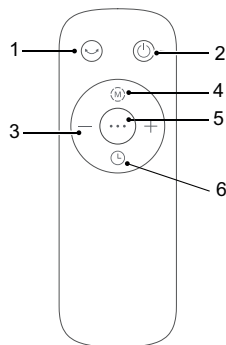

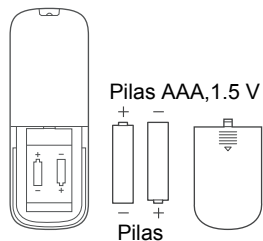

Mando a distancia



1. *Oscilación*
2. *ENCENDER/APAGAR*
3. *Velocidades del aire/Tiempo*
4. *Modo normal/Modo nocturno*
5. *Modo automático*
6. *Temporizador/Programación diferida*



Utiliza pilas alcalinas de tipo AAA.
Se incluyen 2 pilas con el aparato.

Botón	Función Descripción
	ENCENDER/APAGAR APAGADO AUTOMÁTICO: El aparato se apagará automáticamente después de 12 h sin manipulación.
“- \ +”	Ajusta la velocidad del aire/el tiempo.
 OSC	Oscilación multiángulo de 30°, 60°, 120° y 0°.
 MODE	Pulsa una vez para activar el modo normal (acceso a las velocidades 1 a 12). Vuelve a pulsar para activar el modo nocturno (la velocidad va reduciéndose de la velocidad 4 a la 1): Velocidad 4 durante 30 min -> velocidad 3 durante 30min -> velocidad 1. Cuando se combina con el modo automático: Velocidad 4 durante 30 min -> velocidad 3 durante 30min -> velocidad 1 si la temperatura es < 25 °C o velocidad 2 si ≥ 25 °C.
 TIMER	Temporizador: Pulsa una vez para activar el temporizador. A continuación, pulsa + o - para programar el apagado automático de 1 h a 12 h. Programación diferida: Cuando el aparato esté APAGADO, pulsa el botón para programar el inicio diferido y, a continuación, pulsa + o - para encender el aparato de 1 h a 12 h más tarde.
 AUTO	Pulsa una vez para activar el modo automático. Ajusta la velocidad del ventilador según la temperatura ambiente de la habitación. Se puede combinar con el modo nocturno.
 FILTER	Mantén pulsado el botón durante 3 segundos para restablecer el filtro.
 LIGHT	Pulsa una vez para activar la luz decorativa.

MANTENIMIENTO Y LIMPIEZA

Apaga siempre el aparato y desenchúfalo antes de realizar tareas de mantenimiento o limpieza. Utiliza un paño húmedo para limpiar la superficie del producto.
Nota importante: No utilices materiales abrasivos, ya que podrían dañar la superficie del producto.

Sustitución del filtro

1 Modo de filtro: XD6520F0
(2 juegos incluidos).



2 El indicador se ilumina cuando es necesario sustituir el filtro de partículas.

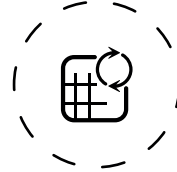

ES

3 Pon un filtro nuevo.

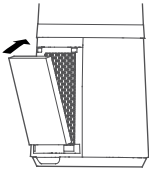



4 Mantén pulsado el botón de filtro durante 3 segundos para apagar la luz indicadora de sustitución del filtro.



Restablecimiento forzoso:

Si has sustituido un filtro antes de que finalice su vida útil, fuerza el reinicio del ciclo de sustitución del filtro:

Mantén pulsado el botón de restablecimiento durante 3 segundos. 

Filtros	Acción	Ciclos
Prefiltro	Limpiar con la aspiradora	Cada 2 semanas
Filtro de partículas (ref: XD6520F0)	Sustituir cuando  se ilumina	Cada 6 meses (de media, según el entorno de uso).



« CONSEJOS PARA CAMBIAR LOS FILTROS »

- Evita manipular los filtros si padeces de alergia o asma.
- Usa guantes cuando cambies los filtros o lávate bien las manos después.
- Coloca los filtros usados directamente en una bolsa cerrada y hermética antes de desecharlos para evitar la propagación de contaminantes.



« CÓMO CONSEGUIR UN AIRE INTERIOR MÁS LIMPIO »

Además de utilizar el aparato, aquí tienes algunos consejos para mejorar la calidad del aire interior:

- Ventila las habitaciones durante al menos 10 minutos todos los días, en verano e invierno.
- Mantén el sistema de ventilación.
- Limita el uso de productos domésticos.
- No fumes en interiores.
- Evita usar ambientadores domésticos, incienso, velas perfumadas, etc.
- Ventila siempre que estés realizando algún trabajo en casa y durante varias semanas después.
- Evite las plantas verdes que son alergénicas o necesitan riego frecuente.

ALMACENAMIENTO

Cuando no utilices el aparato, guárdalo en un lugar fresco y seco con una temperatura ambiente no superior a 35 °C.

DESCRIÇÃO

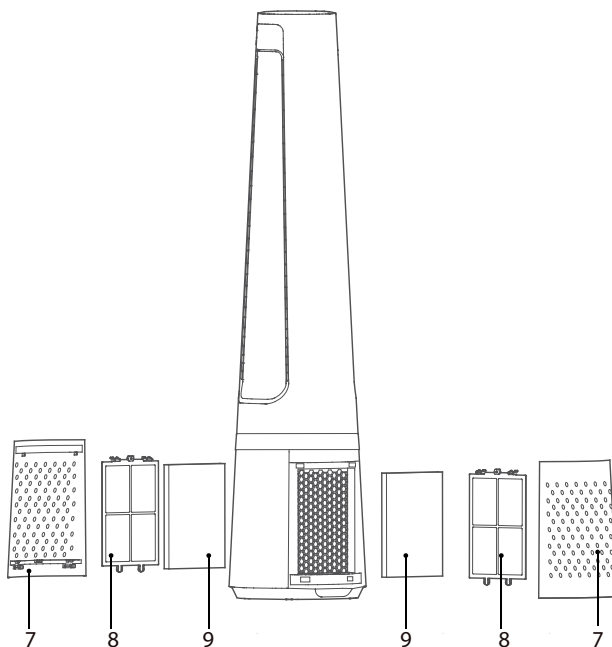
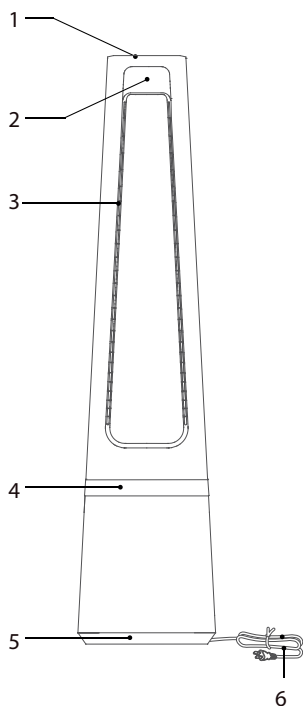

PT

- 1 Painel de controlo
- 2 Ecrã
- 3 Saída de ar
- 4 Luz decorativa
- 5 Base

- 6 Cabo de alimentação
- 7 Grelha de entrada de ar
- 8 Pré-filtro
- 9 Filtro de partículas XD6520F0

INSTALAÇÃO

1 Retire a grelha de entrada de ar.

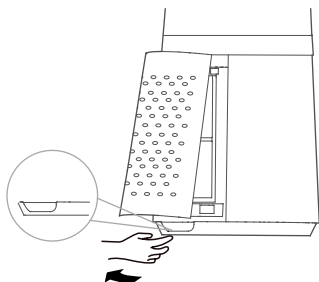

2 Retire o pré-filtro.

Pressione a parte superior de ambos os lados para a retirar e, em seguida, retire o pré-filtro.

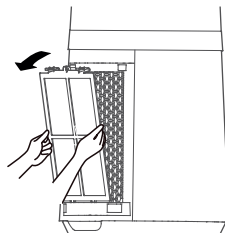

3 Retire a película protetora do filtro de partículas.

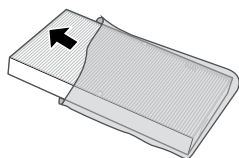

4 Instale o filtro de partículas.

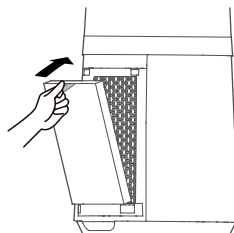

5 Instale o pré-filtro.

Alinhe a posição da ranhura na parte inferior e insira a pega superior em forma de U.

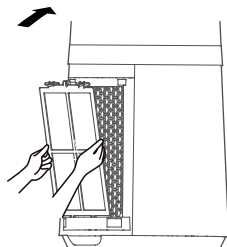

6 Instale a grelha de entrada de ar.

Alinhe as duas pegas superiores, pressione-as firmemente e, em seguida, pressione os dois lados na parte inferior. Insira lenta e cuidadosamente a grelha de entrada de ar.

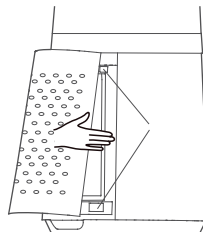

7 Ligue o aparelho à fonte de alimentação

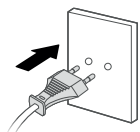

INSTRUÇÕES

Panel de controlo

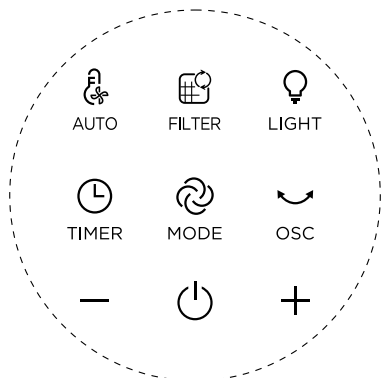

Ecrã

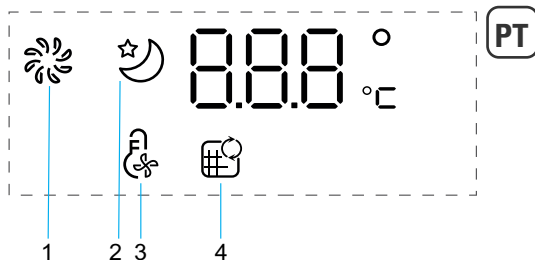

1. *Modo normal*
2. *Modo noturno*
3. *Modo automático*
4. Indicador de substituição do filtro

Comando

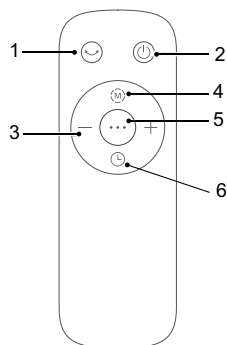



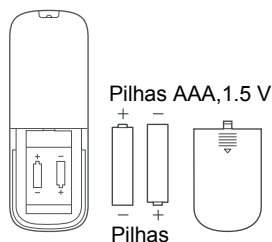



1. Oscilação
2. LIGAR/DESLIGAR
3. Velocidades/duração do vento
4. Modo normal/Modo noturno
5. Modo automático
6. Temporizador/Início diferido



Pilhas AAA, 1.5 V

Pilhas

Utilize pilhas alcalinas do tipo «AAA». 2 pilhas estão incluídas com o aparelho.

Botão	Descrição da função do botão
	LIGAR/DESLIGAR DESLIGAR automático: O aparelho desliga-se automaticamente após um período de 12 h sem utilização.
“- , +”	Define a velocidade/duração do vento.
 OSC	Interruptor de oscilação a vários ângulos, nomeadamente 30°, 60°, 120° e 0°.
 MODE	Prima uma vez para ativar o <i>modo normal</i> (acesso às velocidades de 1 a 12). Prima novamente para ativar o <i>modo noturno</i> (diminuição da velocidade 4 para 1): Velocidade 4 durante 30 min -> velocidade 3 durante 30 min -> velocidade 1. Quando combinado com o <i>modo automático</i> : Velocidade 4 durante 30 min -> velocidade 3 durante 30 min -> velocidade 1 se a temperatura for <25 °C ou velocidade 2 se a temperatura for ≥25 °C.
 TIMER	Temporizador: Prima uma vez para ativar o temporizador. Em seguida, prima o botão + ou - para programar a desativação automática entre 1 h e 12 h. Início diferido: Quando o aparelho estiver desligado, prima o botão para programar o início diferido e, em seguida, prima o botão + ou - para ligar o aparelho entre 1 h a 12 h mais tarde..
 AUTO	Prima uma vez para ativar o modo automático. A velocidade da ventoinha é ajustada de acordo com a temperatura ambiente da divisão. Pode ser combinado com o <i>modo noturno</i> .
 FILTER	Prima continuamente durante 3 segundos para repor o filtro.
 LIGHT	Prima uma vez para ativar a luz decorativa.

MANUTENÇÃO E LIMPEZA

Desligue sempre o aparelho e retire a ficha da tomada antes de proceder a qualquer manutenção ou limpeza.

Utilize um pano húmido para limpar a superfície do produto.

Importante: Não utilize quaisquer materiais abrasivos, pois podem danificar a superfície do produto.

Substituição do filtro

1 Modelo do filtro: XD6520F0
(incluindo 2 conjuntos).



2 O indicador acende-se quando é necessário substituir o filtro de partículas.

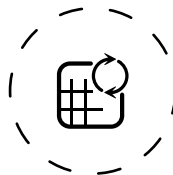

PT

3 Substitua o filtro por um novo

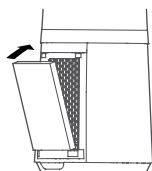



4 Prima continuamente o botão do filtro durante 3 segundos para desligar a luz indicadora de substituição do filtro.



Reposição forçada:

Se tiver substituído um filtro antes do fim da vida útil, force a reposição do ciclo de substituição do filtro:

Mantenha o botão de reposição premido durante 3 segundos .

Filtros	Ação	Ciclos
pré-filtro	Limpe o com um aspirador a	cada 2 semanas
Filtro de partículas (ref.: XD6520F0)	Substitua-o quando  o indicador	Estiver aceso a cada 6 meses (em média, de acordo com o ambiente de utilização).



« SUGESTÕES PARA SUBSTITUIR OS FILTROS »

- Evite manusear os filtros usados se sofrer de alergias ou asma.
- Utilize luvas para substituir os filtros ou lave bem as mãos depois da substituição.
- Coloque os filtros usados diretamente num saco fechado e estanque antes de os deitar fora para evitar a propagação de poluentes.



« COMO CONSEGUIR UM AR INTERIOR MAIS LIMPO »

Para além de utilizar o aparelho, seguem-se algumas sugestões para melhorar a qualidade do ar interior:

- Ventile as divisões todos os dias durante, pelo menos, 10 min, no verão e no inverno.
- Efetue manutenções ao seu sistema de ventilação.
- Limite a utilização de produtos domésticos.
- Não fume dentro de casa.
- Evite utilizar fragrâncias, incensos, velas perfumadas, etc. em casa.
- Ventile a sua casa sempre que for realizado algum trabalho e, posteriormente, durante várias semanas.
- Evite plantas verdes que são alergênicas ou precisam de rega frequente.

ARMAZENAMENTO

Quando o aparelho não estiver a ser utilizado, guarde-o num local fresco e seco com uma temperatura ambiente igual ou inferior a 35 °C.

DESCRIERE

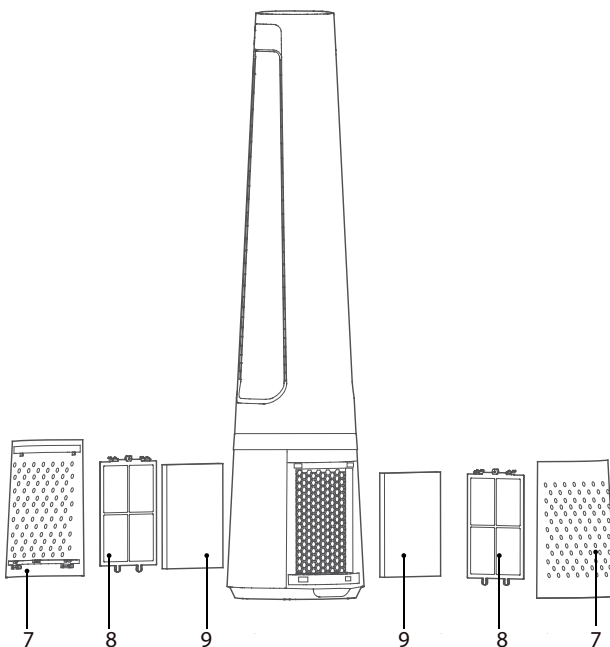
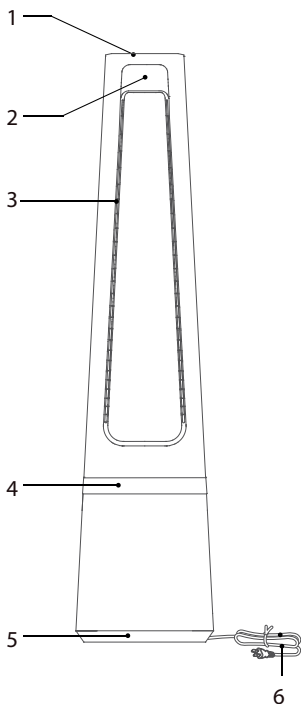

RO

- 1 Panou de comand
- 2 Ecran
- 3 Grilaj de evacuare a aerului
- 4 Indicator luminos decorativ
- 5 Bază

- 6 Cablu de alimentare
- 7 Grilaj de admisie a aerului
- 8 Pre-filtru
- 9 Filtru de particule XD6520F0

INSTALARE

1 Scoate i grilajul de admisie a aerului.

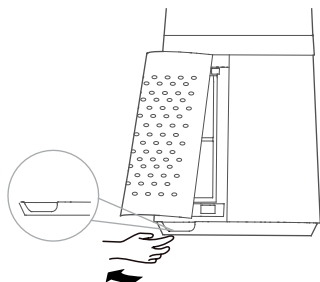

2 Scoate i pre-filtrul.

Ap sa i partea proeminent de pe ambele laturi pentru a o trage în afar i a scoate pre-filtrul.

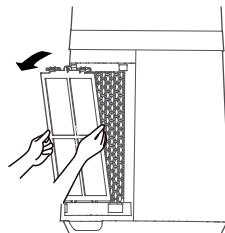

3 Scoate i pelicula protectoare a filtrului de particule.

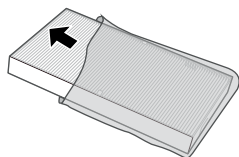

4 Instala i filtrul de particule.

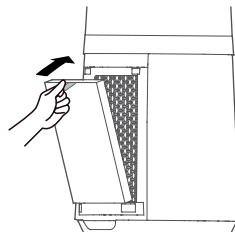

5 Instala i pre-filtrul.

Alinia i pozi ia fantei de pe partea inferioar i prinde i catarama superioar în form de U.

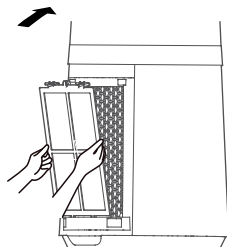

6 Instala i grilajul de admisie a aerului.

Alinia i cele dou catarame superioare i ap sa i-le bine, apoi ap sa i cele dou laturi în partea inferioar , apoi închide i u or grilajul de admisie a aerului.

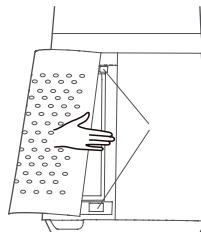

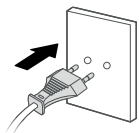

INSTRUCȚIUNI

Panou de comand

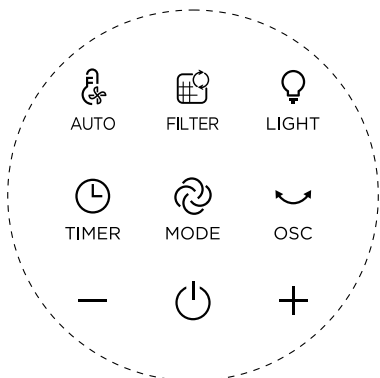

Ecran

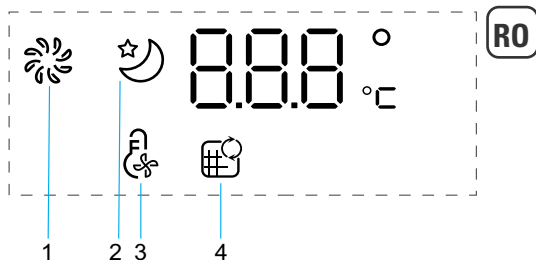

1. Mod *normal*
2. Mod *de noapte*
3. Mod *auto*
4. Indicator de înlocuire a filtrului

Telecomand

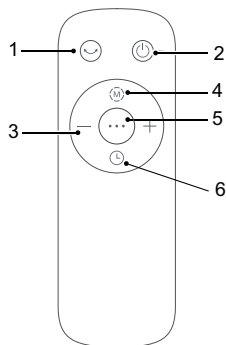

1. Oscilare
2. PORNIT/OPRIT
3. Viteze aer/Durata
4. Mod normal/Mod de noapte
5. Mod auto
6. Temporizator/Pornire întârziată





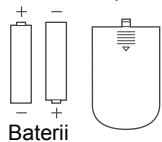



AAA baterii, 1.5 V



Baterii

Utilizați baterii alcaline tip „AAA”.

Butoanelor	Descrierea funcțiilor butoanelor
	PORNIT/OPRIT OPRIRE automat : Aparatul se va opri automat dup 12 h în care nu a fost manipulat.
“ - , + ”	Seta i viteza aerului/durata.
 OSC	Comutator pentru oscilare la unghiuri multiple, la 30°, 60°, 120° i 0°.
 MODE	Ap sa i o dat pentru a activa <i>Modul normal</i> (acces la vitezele de la 1 la 12). Ap sa i din nou pentru a activa <i>Modul de noapte</i> (vitez descresc toare de la 4 la 1): Viteza 4 timp de 30 min -> viteza 3 timp de 30 min -> viteza 1. În combina ie cu <i>Modul auto</i> : Viteza 4 timp de 30 min -> viteza 3 timp de 30 min -> viteza 1 dac temperatura este <25°C sau viteza 2 dac temperatura este ≥25°C.
 TIMER	Temporizator: Ap sa i o dat pentru a activa <i>Temporizatorul</i>. Apoi ap sa i + sau - pentru a programa oprirea automat între 1 h i 12 h. Pornire întârziată: Atunci când aparatul este OPRIT, ap sa i butonul pentru a programa pornirea întârziat , apoi ap sa i + sau - pentru a porni aparatul cu 1 h pân la 12 h mai târziu.
 AUTO	Ap sa i o dat pentru a activa <i>Modul auto</i> . Acesta regleaz viteza ventilatorului în func ie de temperatura ambient a înc perii. Poate fi combinat cu <i>Modul auto</i> .
 FILTER	Ap sa i lung timp de 3 secunde pentru reseta filtrul.
 LIGHT	Ap sa i o dat pentru a activa indicatorul luminos decorativ.

ÎNȚREȚINERE ȘI CURĂȚARE

Oprii întotdeauna aparatul și scoate-l din priză înainte de a efectua orice operație de întreținere sau curățare.

Folosește o lavetă umedă pentru a curăța suprafața produsului.

Important: Nu folosești materiale abrazive, deoarece acestea pot deteriora suprafața produsului.

Înlocuirea filtrului

1 Modelul filtrului: XD6520F0
(include 2 seturi).



2 Indicatorul luminos se aprinde când filtrul de particule trebuie schimbat.

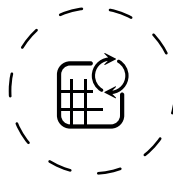

RO

3 Înlocuirea unui filtru nou

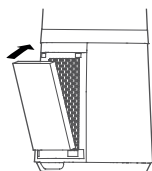



4 Apasă și ține lung butonul filtru timp de 3 secunde pentru a opri indicatorul luminos pentru înlocuirea filtrului.



Resetare forat:

Dacă ai înlocuit un filtru înainte de terminarea duratei sale de viață, forate resetarea ciclului de înlocuire a filtrului:

ține apăsat butonul de resetare timp de 3 de secunde .

Filtre	Acțiune	Cicluri
Pre-filtru	Curățare cu aspiratorul	O dată la 2 săptămâni
Filtru de particule (ref.: XD6520F0)	Se înlocuiește  când este aprins	O dată la 6 luni (în medie, în funcție de mediul de utilizare).



„ SFATURI PENTRU SCHIMBAREA FILTRELOR ”

- Evitați manipularea filtrelor uzate dacă suferiți de alergii sau astm.
- Purtați mănuși atunci când înlocuiți filtrele sau spălați-vă bine pe mâini după aceea.
- Puneți filtrele uzate într-o pungă închisă ermetic înainte de a le arunca pentru a evita împrăștierea poluanților.



„ CUM SĂ OBTINEȚI UN AER MAI CURAT ÎN INTERIOR ”

În afara utilizării aparatului dvs., iată câteva recomandări pentru a îmbunătăți calitatea aerului dvs. din interior:

- Aerisiți încăperile timp de cel puțin 10 min. în fiecare zi, vara și iarna.
- Întrețineți sistemul de ventilație.
- Limitați utilizarea produselor de uz casnic.
- Nu fumați înăuntru.
- Evitați parfumurile de interior, bețișoarele parfumate, lumânările parfumate etc.
- Aerisiți ori de câte ori se efectuează lucrări în locuința dvs. și timp de câteva săptămâni după aceea.

DEPOZITAREA

Atunci când nu utilizați aparatul, depozitați-l într-un loc uscat și răcoros, în condiții ambientale sub 35°C .

ОПИСАНИЕ

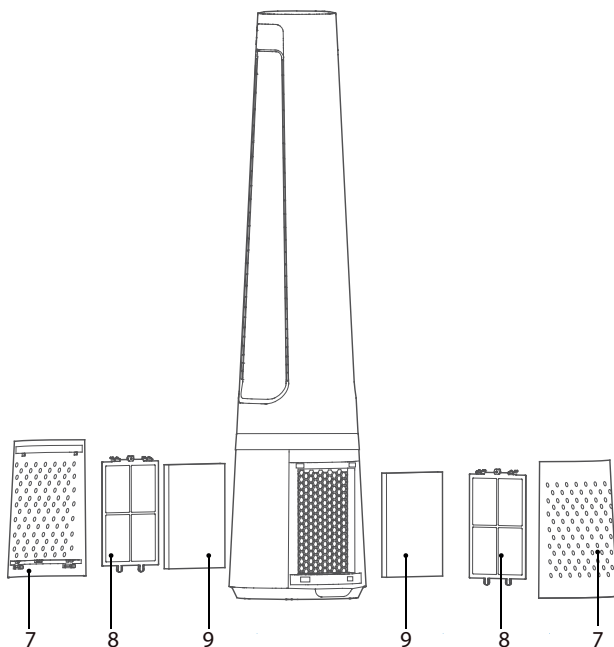
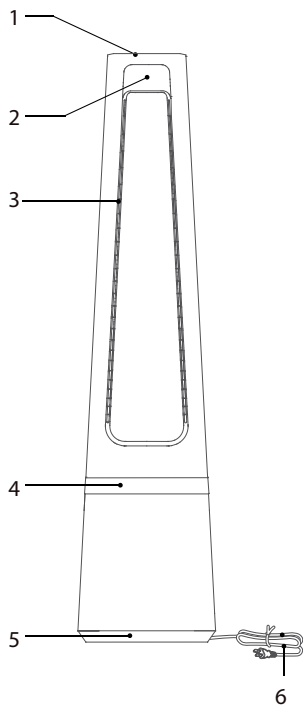

BG

- 1 Контролен панел
- 2 Екран
- 3 Изход за въздух
- 4 Декоративна светлина
- 5 Основа

- 6 Захранващ кабел
- 7 Решетка на входа за
- 8 Предфилтърен елемент
- 9 Филтър за фини частици XD6520F0

МОНТАЖ

1 Отстранете решетката на входа за въздух.

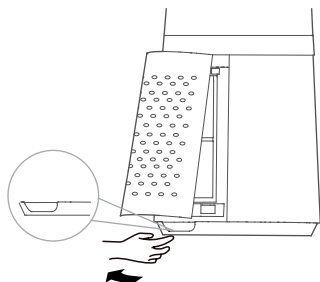

2 Извадете предфилтърния елемент. Натиснете повдигнатата част от двете страни, за да я извадите навън, и извадете предфилтърния елемент.

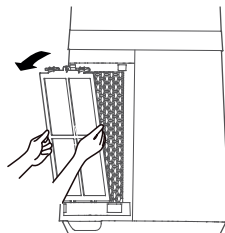

3 Отстранете предпазния слой от филтъра за фини частици.

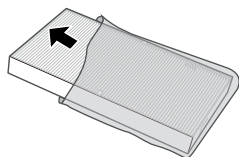

4 Монтирайте филтъра за фини частици.

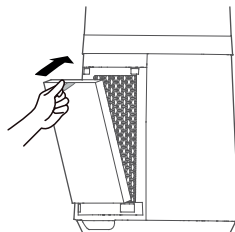

5 Монтирайте предфилтърния елемент. Подравнете позицията на отвора в долната част и закопчайте горната U-образна закопчалка.

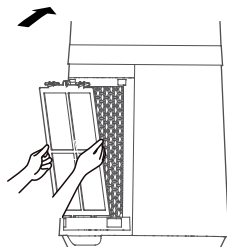

6 Монтирайте решетката на входа за въздух. Подравнете горните две закопчалки и ги натиснете здраво, след което натиснете двете страни в долната част и бавно и внимателно закопчайте решетката на входа за въздух.

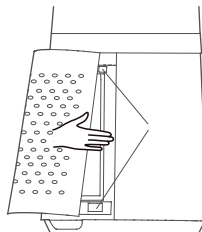

7 Включете кабела в захранването.

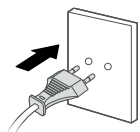

ИНСТРУКЦИИ

Контролен панел

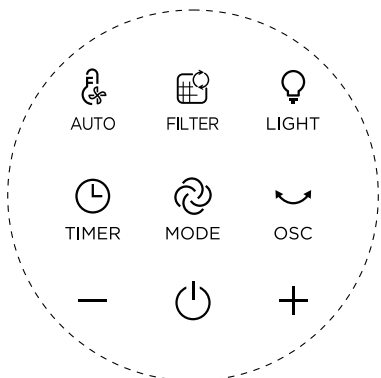

Екран

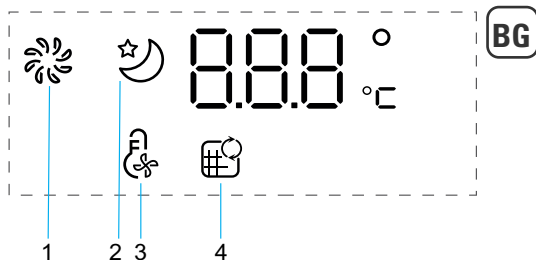

1. Нормален режим
2. Нощен режим
3. Автоматичен режим
4. Индикатор за смяна на филтър



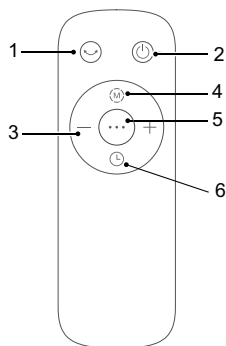

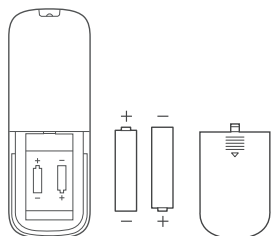

Дистанционно управление



1. Осцилация
2. ВКЛ./ИЗКЛ.
3. Скорост/синхронизиране на струя
4. Нормален режим/нощен режим
5. Автоматичен режим
6. Таймер/отложен старт



Използвайте алкални батерии от тип «AAA» 1,5V.

бутон	Описание на функция на бутон
	ВКЛ./ИЗКЛ. Автоматично ИЗКЛЮЧВАНЕ: Уредът ще се изключи автоматично след 12 h без намеса.
“- \ +”	Задаване на скорост/синхронизиране на струя.
 OSC	Превключвател за осцилация под множество ъгли от 30°, 60°, 120° и 0°.
 MODE	Натиснете веднъж, за да активирате <i>нормален режим</i> (достъп до скорости от 1 до 12). Натиснете отново, за да активирате <i>нощен режим</i> (скоростта намалява от 4 до 1): Скорост 4 в продължение на 30 мин.-> скорост 3 в продължение на 30 мин.-> скорост 1. При комбиниране с <i>автоматичен режим</i> : Скорост 4 в продължение на 30 мин.-> скорост 3 в продължение на 30 мин.-> скорост 1, ако температурата е <25°C, или скорост 2, ако е ≥25°C.
 TIMER	Таймер: Натиснете веднъж, за да активирате таймера. След това натиснете + или -, за да програмирате автоматично изключване от 1 h до 12 h. Отложен старт: когато уредът е ИЗКЛЮЧЕН, натиснете бутона, за да програмирате отложени старт, след което натиснете + или -, за да включите уреда от 1 h до 12 h по-късно.
 AUTO	Натиснете веднъж, за да активирате <i>автоматичния режим</i> . Той коригира скоростта на вентилатора спрямо околната температура на помещението. Може да се комбинира с <i>нощния режим</i> .
 FILTER	Натиснете продължително за 3 секунди, за да нулирате филтъра.
 LIGHT	Натиснете веднъж, за да активирате декоративната светлина.

Натиснете веднъж, за да активирате декоративната светлина.

Винаги изключвайте захранването на уреда и го изключвайте от контакта преди извършване на операция по поддръжка или почистване.

Използвайте влажна кърпа, за да почистите повърхността на продукта. Важно: никога не използвайте абразивни продукти, тъй като те може да увредят повърхността на продукта.

Смяна на филтър

1 Модел на филтъра: XD6520F0
(включително 2 комплекта)



2 Индикаторът светва, когато е необходимо да смените филтъра за фини частици.

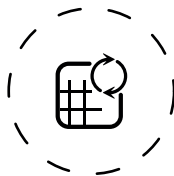

BG

3 Сменете с нов филтър

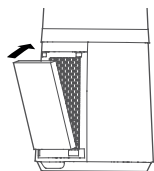



4 Натиснете продължително бутона на филтъра за 3 секунди, за да изключите индикаторната лампичка за смяна на филтър.



Принудително нулиране:

При смяна на филтър преди края на експлоатационния му живот извършете принудително нулиране на цикъла за смяна на филтър:

Задръжте бутона за нулиране за 3 секунди .

Филтри	Действие	Цикли
Предфилтърен елемент	елемент Почистване с прахосукачка	На всеки 2 седмици
Филтър за фини частици (реф.: XD6520F0)	Сменете, когато  светне	На всеки 6 месеца (средно, спрямо средата на използване).



« СЪВЕТИ ЗА СМЯНА НА ФИЛТРИ »

- Избягвайте боравенето с използвани филтри, ако страдате от алергии или астма.
- Носете ръкавици, когато сменяте филтрите, или измивайте ръцете си добре след това.
- Поставайте използваните филтри директно в плътна затворена торба, преди да ги изхвърлите, за да избегнете замърсяване.



« КАК ДА ПОСТИГНЕТЕ ПО-ЧИСТ ВЪЗДУХ НА ЗАКРИТО »

В допълнение към работата с Вашия уред ето и няколко съвета за това как да подобрите качеството на въздуха на закрито

- Проветрявайте стаите за поне 10 минути всеки ден през лятото и през зимата.
- Поддържайте вентилационната си система.
- Ограничете употребата на домакински продукти.
- Не пушете вътре.
- Избягвайте използването на ароматизатори за въздух, ароматни клечки, ароматизирани свещи и др.
- Проветрявайте винаги когато извършвате дадена ремонтна работа у дома, както и в продължение на няколко седмици след това.

СЪХРАНЕНИЕ

Когато не използвате уреда, го съхранявайте на хладно и сухо място с условия на околната среда, не по-високи от 35°C.

OPIS

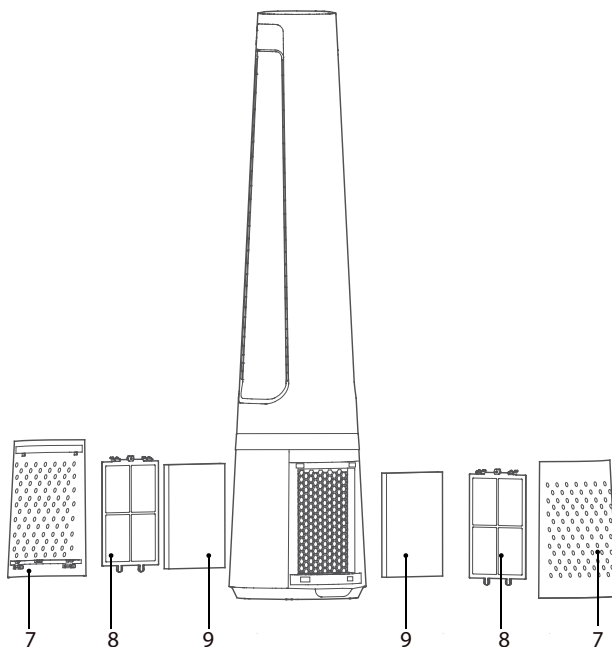
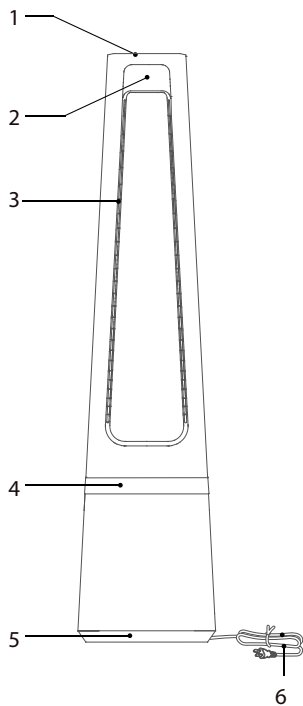

SL

- 1 Nadzorna plošča
- 2 Zaslon
- 3 Odprtina za odvod zraka
- 4 Okrasna lučka
- 5 Podstavek

- 6 Napajalni kabel
- 7 Mreža za dotok zraka
- 8 Predfilter
- 9 Filter delcev XD6520F0

NAMESTITEV

1 Odstranite mrežo za dotok zraka.

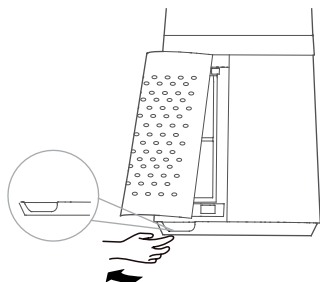

2 Odstranite predfilter.
Pritisnite dvignjeni del na obeh straneh in ga povlecite navzven ter odstranite predfilter.

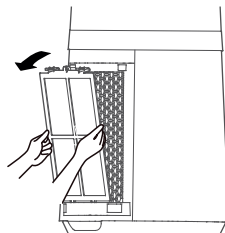

3 Odstranite zaščitno folijo filtra delcev.
filtra delcev.

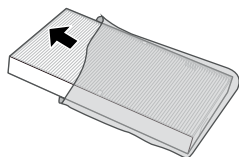

4 Namestite filter delcev.

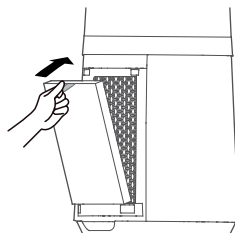

5 Namestite predfilter.
Poravnajte položaj spodnje reže in zapnite zgornjo zaponko v obliki črke U.

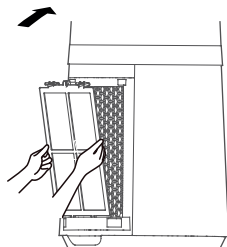

6 Namestite mrežo za dotok zraka.
Poravnajte zgornji dve zaponki in ju mo no pritisnite, nato pritisnite stranski zaponki na spodnjem delu ter po asi in nežno pritrdite mrežo za dotok zraka.

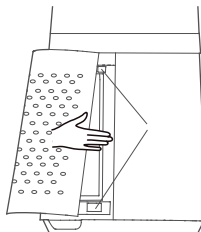

7 Napravo priključite v električno napajanje.

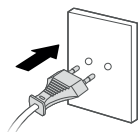

NAVODILA

SL

Nadzorna plošča

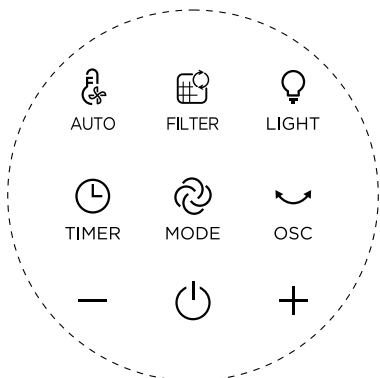

Zaslon

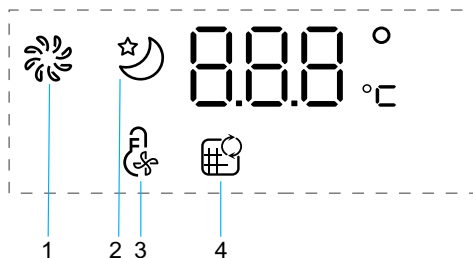

1. Normalni način
2. Nočni način
3. Samodejni način
4. Indikator zamenjave filtra

Daljinski upravljalnik

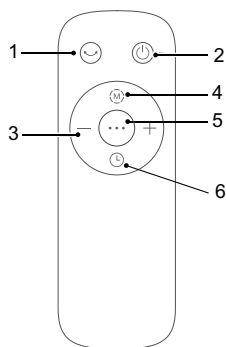



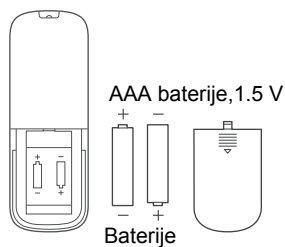



1. Nihanje
2. VKLOP/IZKLOP
3. Hitrosti zraka/časovnik
4. Normalni način/nočni način
5. Samodejni način
6. Časovnik/vklop z zakasnitvijo



AAA baterije, 1,5 V

Baterije

Uporabljajte alkalne baterije tipa AAA.

Gumbov	Opis funkcij gumbov
 VKLOP/IZKLOP	VKLOP/IZKLOP Samodejni izklop: Naprava se bo samodejno izklopila po 12 urah, če je ne uporabljate.
“ - \ + ”	Nastavite hitrost pihanja/čas.
 OSC	Preklop za nihanje pod kotom 30°,60°, 120° in 0°.
 MODE	Pritisnite enkrat za aktivacijo <i>normalnega načina</i> (možnost hitrosti od 1 do 12). Pritisnite še enkrat za aktivacijo <i>nočnega načina</i> (nižanje hitrosti od 4 do 1). Hitrost 4 30 minut > hitrost 3 30 minut -> hitrost 1. V kombinaciji s <i>samodejnim načinom</i> : Hitrost 4 30 minut -> hitrost 3 30 minut -> hitrost 1, če je temperatura nižja od 25 °C, ali hitrost 2, če je temperatura 25 °C ali več.
 TIMER	Časovnik: Pritisnite enkrat, da aktivirate časovnik. Nato pritisnite + ali -, da nastavite samodejni izklop na možnost od 1 do 12 ur. Vklop z zakasnitvijo: Ko je naprava izklopljena, pritisnite gumb za nastavev vklopa z zakasnitvijo, nato pritisnite + ali - in nastavite vklop naprave od 1 do 12 ur pozneje.
 AUTO	Pritisnite enkrat, da aktivirate <i>samodejni način</i> . Ta način prilagaja hitrost ventilatorja glede na sobno temperaturo. Lahko ga uporabljate v kombinaciji z <i>nočnim načinom</i> .
 FILTER	Pritisnite in tri sekunde pridržite, da ponastavite filter.
 LIGHT	Pritisnite enkrat, da aktivirate okrasno lučko.

VZDRŽEVANJE IN ČIŠČENJE

Preden izvajate postopke vzdrževanja ali čiščenja naprave, jo vedno izklopite in izključite iz električnega omrežja.

Za čiščenje površine izdelka uporabite vlažno krpo.

Pomembno: Ne uporabljajte abrazivnih sredstev, saj lahko poškodujejo površino izdelka.

Zamenjava filtra

1 Model filtra: XD6520F0
(dva kompleta).



2 Ko zasveti indikator, morate zamenjati filter delcev.

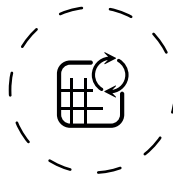

SL

3 Namestite nov filter.

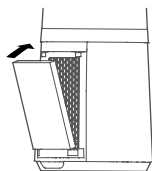



4 Tri sekunde pridržite gumb filtra, da izklopite indikator za zamenjavo filtra.



Vsiljena ponastavitev:

Če ste filter zamenjali pred koncem življenjske dobe, opravite vsiljeno ponastavitev cikla zamenjave filtra:

Tri sekunde pridržite gumb za ponastavitev .

Filtri	Opravo	Čiki
Predfilter	Očistite s sesalnikom	Enkrat na dva tedna
Filter delcev (referenčna številka: XD6520F0)	Zamenjajte, ko zasveti  lučka	Enkrat na pol leta (povprečno; odvisno od okolja uporabe).



« NASVETI ZA ZAMENJAVO FILTRA »

- Izogibajte se rokovanju z rabljenimi filtri, če imate težave z alergijami ali astmo.
- Pri menjavanju filtrov nosite rokavice ali si po menjavi temeljito umijte roke.
- Rabljene filtre pred zavrženjem položite v zrakotesno vrečo, s čimer boste preprečili širjenje delcev, ki onesnažujejo zrak.



« NASVETI ZA ČISTEJŠI ZRAK V NOTRANJIH PROSTORIH »

Poleg uporabe naprave vam ponujamo še nekaj nasvetov za boljšo kakovost zraka v vaših prostorih.

- Vsak dan, pozimi in poleti, zračite prostore vsaj 10 minut dnevno.
- Vzdržujte prezračevalni sistem.
- Omejite uporabo gospodinjskih izdelkov.
- Ne kadite v zaprtih prostorih.
- Izogibajte se dišavam za dom, dišečim palčkam, odišavljenim svečam itd.
- Med izvajanjem del in še več tednov po končanih delih temeljito zračite stanovanje

SHRANJEVANJE

Ko naprave ne uporabljate, jo shranjujte v hladnem in suhem prostoru pri temperaturi do 35 °C.

OPIS

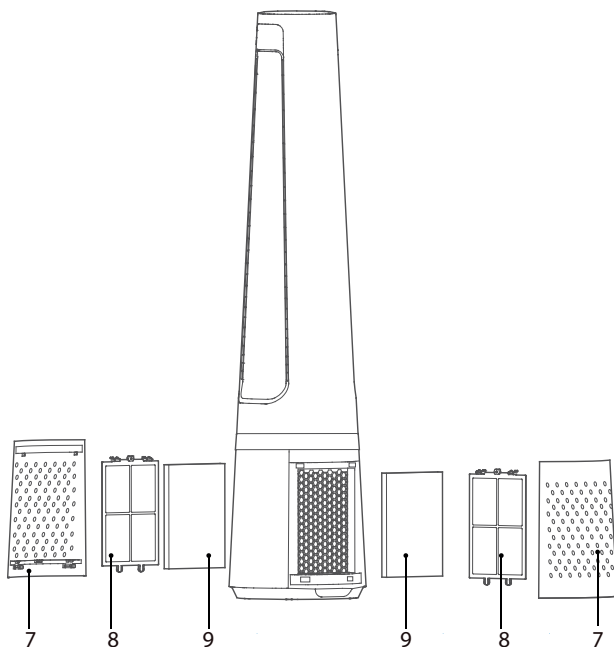
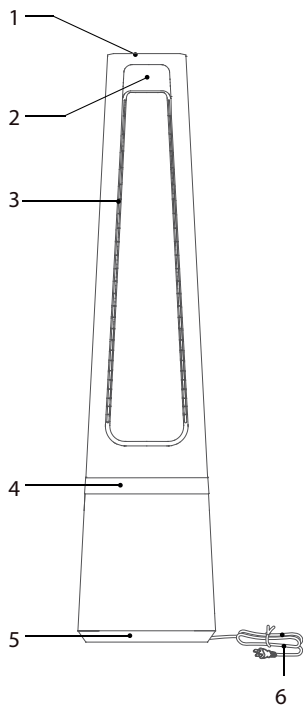

HR

- 1 Upravljačka ploča
- 2 Zaslon
- 3 Izlaz zraka
- 4 Ukrasna lampica
- 5 Postolje

- 6 Kabel za napajanje
- 7 Rešetka otvora za ulaz zraka
- 8 Prefilter
- 9 Filter za čestice XD6520F0

INSTALACIJA

1 Skinite rešetku otvora za ulaz zraka.

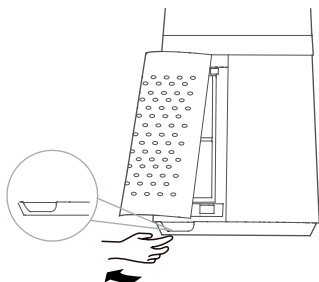

2 Izvadite predfilter.
Pritisnite izdignuti dio na obje strane kako biste ga izvukli van i izvadite predfilter.

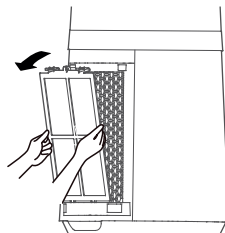

3 Skinite zaštitni film s filtera za estice.

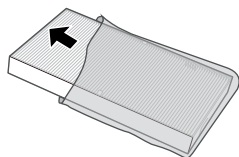

4 Postavite filter za estice.

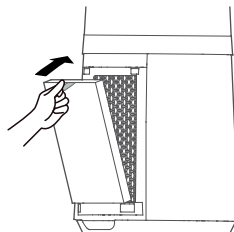

5 Postavite predfilter.
Poravnajte položaj utora na dnu i zatvorite gornju kopu u obliku slova U.

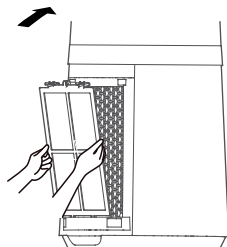

6 Postavite rešetku otvora za ulaz zraka.
Poravnajte dvije gornje kope i vrste ih pritisnite, a zatim pritisnite dvije strane na donjem dijelu te polako i nježno pri vrstite rešetku otvora za ulaz zraka.

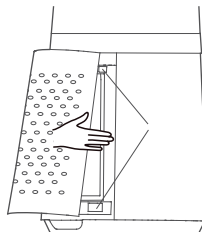

7 Priklju ite izvor napajanja

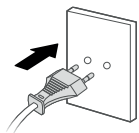

UPUTE

Upravlja ka plo a

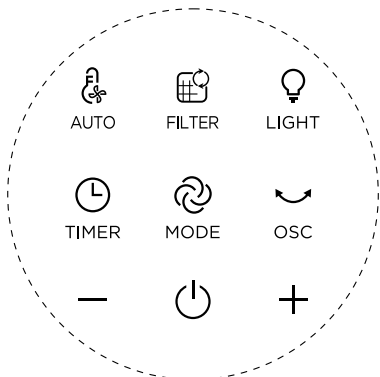

Zaslon

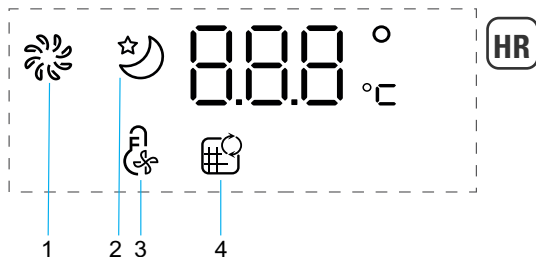

1. *Uobičajeni način rada*
2. *Noćni način rada*
3. *Automatski način rada*
4. Indikator za zamjenu filtera



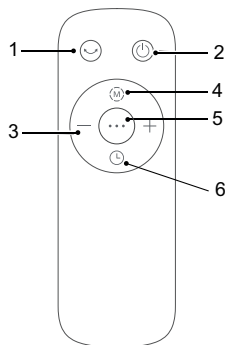

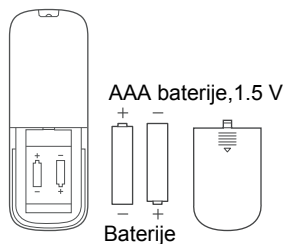

Daljinski upravljač



1. Oscilacija
2. UKLJUČIVANJE/ISKLJUČIVANJE
3. Brzina protoka zraka/Vrijeme
4. Uobičajeni način rada/Noćni način rada
5. Automatski način rada
6. Mjerač vremena/Odgođeno pokretanje



Rabite AAA alkalne baterije.

Tipka	Opis funkcije
	UKLJUČIVANJE/ISKLJUČIVANJE Automatsko ISKLJUČIVANJE: Uređaj će se automatski isključiti ako 12 h nije bilo intervencije korisnika.
“- \ +”	Postavljanje brzine strujanja zraka / vremena.
 OSC	Prekidač za osciliranje pod više kutova od 30 °, 60 °, 120 ° i 0 °.
 MODE	Pritisnite jednom kako biste aktivirali Uobičajeni način rada (pristup brzinama od 1 do 12). Ponovo pritisnite kako biste aktivirali Noćni način rada (smanjivanje brzine s vrijednosti 4 na 1): Brzina 4 tijekom 30 min -> brzina 3 tijekom 30 min -> brzina 1. Kad se kombinira s Automatskim načinom rada: Brzina 4 tijekom 30 min -> brzina 3 tijekom 30 min -> brzina 1 ako je temperatura <25 °C ili brzina 2 ako je temperatura ≥25 °C.
 TIMER	Timer: Pritisnite jednom kako biste aktivirali Timer. Zatim pritisnite + ili - kako biste programirali automatsko isključivanje u intervalu od 1 h do 12 h. Odgođeno pokretanje: Kad je uređaj ISKLJUČEN, pritisnite tipku kako biste programirali odgođeno pokretanje, a zatim pritisnite + ili - kako biste uređaj kasnije uključili u intervalu od 1 h do 12 h.
 AUTO	Pritisnite jednom kako biste aktivirali Automatski način rada. On prilagođava brzinu ventilatora u skladu s temperaturom u prostoriji. Može se kombinirati s Noćnim načinom rada.
 FILTER	Pritisnite i držite 3 sekunde kako biste ponovo postavili filter.
 LIGHT	Pritisnite jednom kako biste aktivirali ukrasno svjetlo.

ODRŽAVANJE I ČIŠĆENJE

Ure aj uvijek isklju ite i iskop ajte iz napajanja prije bilo kakvog održavanja ili iš enja.

Površinu proizvoda o istite vlažnom krpom.

Važno: Nemojte rabiti nikakva abrazivna sredstva jer ona mogu oštetiti površinu proizvoda.

Zamjena filtera

1 Model filtera: XD6520F0
(2 kompleta)



2 Indikator svijetli kad je potrebno zamijeniti filter za čestice.

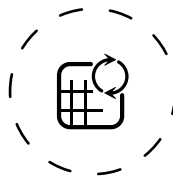

HR

3 Postavite novi filter

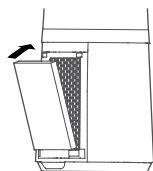

4 Pritisnite i držite tipku filtera 3 sekunde kako bi se isključio indikator za zamjenu filtera.



Prisilno ponovno postavljanje:

Ako ste zamijenili filter prije nego što mu je istekao vijek trajanja, obavite prisilno ponovno postavljanje ciklusa za zamjenu filtera:

Pritisnite tipku za ponovno postavljanje i držite je 3 sekunde .

Filteri	Radnja	Ciklusi
Predfilter	Očistite usisivačem	Svaka 2 tjedna
Filter za čestice (ref: XD6520F0)	Zamijenite  kad zasvijetli	Svakih 6 mjeseci (u prosjeku, ovisno o okruženju u kojem se uređaj rabi).



« SAVJETI ZA ZAMJENU FILTERA »

- Izbjegavajte rukovanje istrošenim filterima ako bolujete od alergije ili astme.
- Nosite rukavice tijekom zamjene filtera ili nakon zamjene dobro operite ruke.
- Iskorištene filtere stavite izravno u zatvorenu, hermetički nepropusnu vrećicu prije nego što ih bacite kako biste izbjegli širenje onečišćivača.



« KAKO POSTIĆI ČIŠĆI ZRAK U ZATVORENOM PROSTORU »

Uz savjete za uporabu uređaja dajemo vam i nekoliko savjeta za poboljšavanje kvalitete zraka u zatvorenom prostoru:

- Svakoga dana i ljeti i zimi prostorije prozračujte najmanje 10 minuta.
- Održavajte ventilacijski sustav.
- Ograničite uporabu sredstava za čišćenje doma.
- Nemojte pušiti u zatvorenom prostoru.
- Izbjegavajte uporabu mirisa za prostor, mirisnih štapića, mirisnih svijeća itd.
- Prozračujte kad god se u vašem domu obavljaju radovi i nekoliko tjedana nakon toga.

SPREMANJE

Kad ure aj ne rabite, držite ga na hladnom i suhom mjestu na kojem temperatura ne prelazi 35 °C.

OPIS

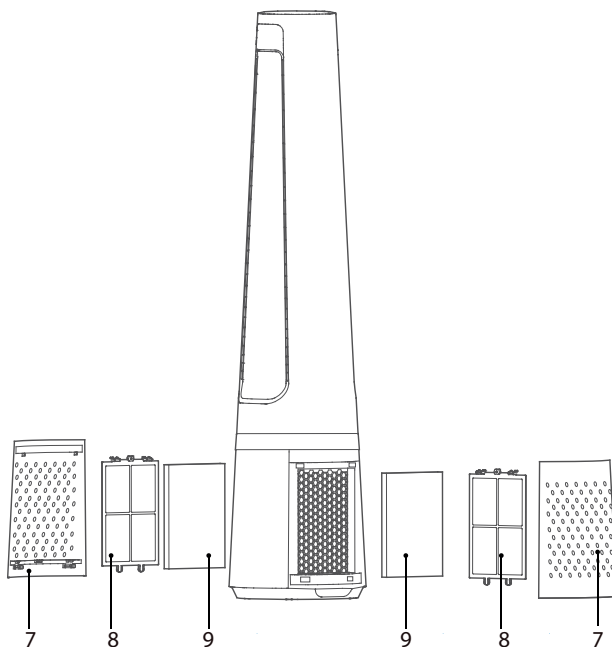
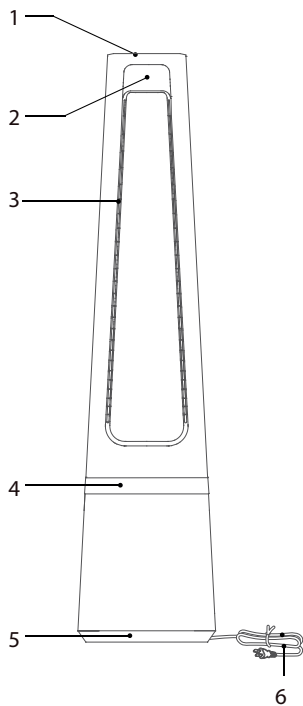

SR

- 1 Kontrolna tabla
- 2 Ekran
- 3 Izlaz za vazduh
- 4 Dekorativno svetlo
- 5 Baza

- 6 Kabel za napajanje
- 7 Rešetka ulaza za vazduh
- 8 Prefilter
- 9 Filter za čestice XD6520F0

INSTALACIJA

1 Uklonite rešetku ulaza za vazduh.

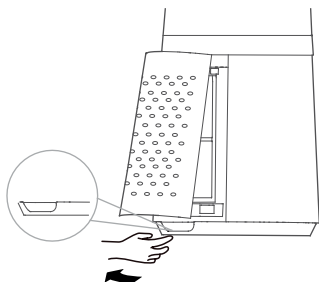

2 Izvadite predfilter.
Pritisnite podignuti deo sa obe strane da biste ga izvukli napolje, pa izvadite predfilter.

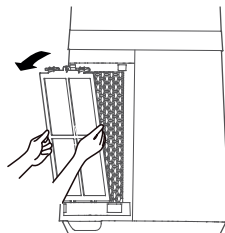

3 Uklonite zaštitnu foliju sa filtera za čestice.

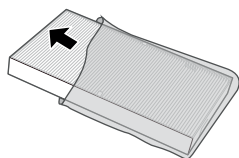

4 Instalirajte filter za čestice.

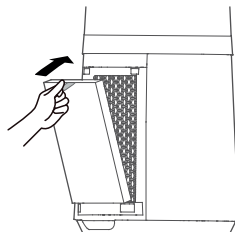

5 Instalirajte predfilter.
Poravnajte položaj proreza na dnu i zaključajte gornju kopču u obliku slova „U“.

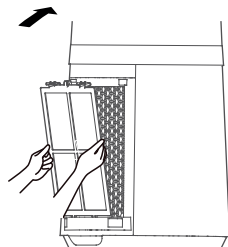

6 Instalirajte rešetku ulaza za vazduh.
Poravnajte gornje dve kopče i čvrsto ih pritisnite, pa pritisnite dve stranice sa donje strane i polako i pažljivo zaključajte mrežu ulaza za vazduh.

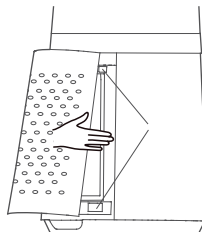

7 Priključite napajanje.

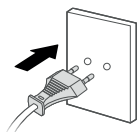

UPUTSTVA

Kontrolna tabla

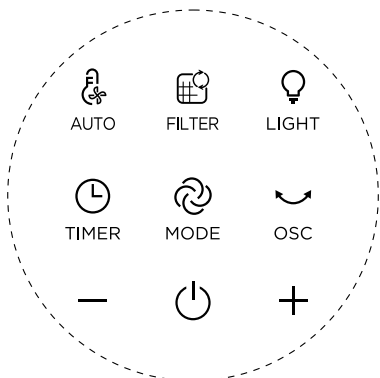

«Ekran»

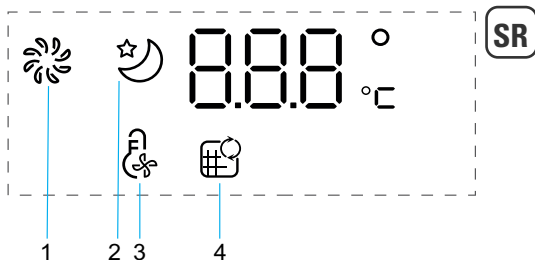

1. Normalni režim
1. Noćni režim
1. Automatski režim
2. Indikator zamene filtera

Daljinski upravljač

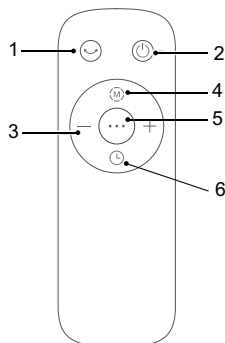



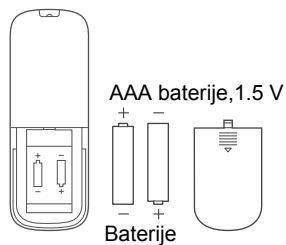



1. Oscilovanje
2. UKLJUČIVANJE/ISKLJUČIVANJE
3. Brzina duvanja/Tempiranje
4. Normalni režim/Noćni režim
5. Automatski režim
6. Tajmer/Odloženi početak



AAA baterije, 1.5 V

Baterije

Koristite alkalne baterije tipa AAA.

Dugmadi	Opis funkcija
	UKLJUČIVANJE/ISKLJUČIVANJE Automatsko ISKLJUČIVANJE: Aparat će se automatski isključiti nakon 12 sati ako se njime ne rukuje.
“- , +”	Podesite brzinu duvanja / tempiranje.
 OSC	Višegaono prebacivanje oscilovanja od 30°,60°, 120° i 0°.
 MODE	Pritisnite jednom da biste aktivirali normalni režim (uz pristup brzinama od 1 do 12). Ponovo pritisnite da biste aktivirali noćni režim (opadanje brzine sa 4 na 1): Brzina 4 na 30 minuta -> brzina 3 na 30 minuta -> brzina 1. U kombinaciji sa automatskim režimom: Brzina 4 na 30 minuta -> brzina 3 na 30 minuta -> brzina 1 ako je temperatura < 25°C, odnosno brzina 2 ako je temperatura ≥ 25°C.
 TIMER	Tajmer: Pritisnite jednom da biste aktivirali tajmer. Zatim pritisnite + ili - da biste programirali automatsko isključivanje u opsegu od 1 sata do 12 sati. Odloženi početak: Kada je aparat ISKLJUČEN, pritisnite dugme da biste programirali odloženi početak, pa pritisnite + ili - da biste odredili vreme (između 1 sata i 12 sati) kada će se aparat uključiti.
 AUTO	Pritisnite jednom da biste aktivirali automatski režim. On podešava brzinu ventilatora u skladu sa sobnom temperaturom. Može se kombinovati sa noćnim režimom.
 FILTER	Pritisnite na 3 sekunde da biste resetovali filter.
 LIGHT	Pritisnite jednom da biste aktivirali dekorativno svetlo.

ODRŽAVANJE I ČIŠĆENJE

Obavezno isključite i iskopčajte aparat iz utičnice pre nego što započnete bilo kakvo održavanje ili čišćenje.

Koristite vlažnu krpicu da biste obrisali površinu proizvoda.

Važno: Nemojte da koristite abrazivne materijale koji bi mogli da oštete površinu proizvoda.

Zamena filtera

1 Model filtera: XD6520F0
(uključuje 2 kompleta)



2 Indikator svetli ako je potrebno zameniti filter za čestice.

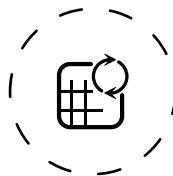

SR

3 Stavite novi filter

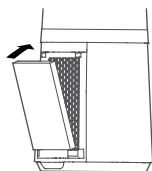

4 Pritisnite dugme filtera na 3 sekunde da biste isključili svetlo indikatora zamene filtera.



Nametnuto resetovanje:

Ako ste zamenili filter pre nego što mu je istekao vek trajanja, nametnite resetovanje ciklusa zamene filtera:

Držite dugme za resetovanje 3 sekunde. 

Filteri	Postupak	Ciklusi
Predfilter	Čistiti usisivačem	Jednom u 2 nedelje
Filter za čestice (ref.: XD6520F0)	Zameniti 🗑️ kada svetli	Jednom u 6 meseci (u proseku, u zavisnosti od okruženja u kome se koristi).



«SAVETI ZA ZAMENU FILTERA:

- Izbegavajte da rukujete filterima ako bolujete od alergija ili astme.
- Nosite rukavice prilikom zamene filtera ili temeljno operite ruke nakon zamene.
- Ubacite iskorišćene filtere direktno u hermetički zatvorenu kesu pre nego što ih bacite da biste sprečili širenje zagađivača.



« KAKO POSTIĆI ČISTIJI UNUTRAŠNJI VAZDUH »

Pored uputstava za korišćenje aparata, evo i nekoliko saveta kako da poboljšate kvalitet vazduha u unutrašnjim prostorijama:

- Svakodnevno provetravajte prostorije najmanje 10 minuta i leti i zimi.
- Održavajte svoj ventilacioni sistem.
- Ograničite upotrebu proizvoda za domaćinstvo.
- Nemojte pušiti u zatvorenom prostoru.
- Izbegavajte mirise za osvežavanje doma, mirišljave štapiće, mirisne sveće itd.
- Provetravajte kad god se obavlja bilo kakav posao u vašem domu i nekoliko sedmica nakon toga.

SKLADIŠTENJE

Kada ne koristite aparat, uvajte ga na hladnom i suvom mestu na kojem temperatura ne prelazi 35°C.

OPIS

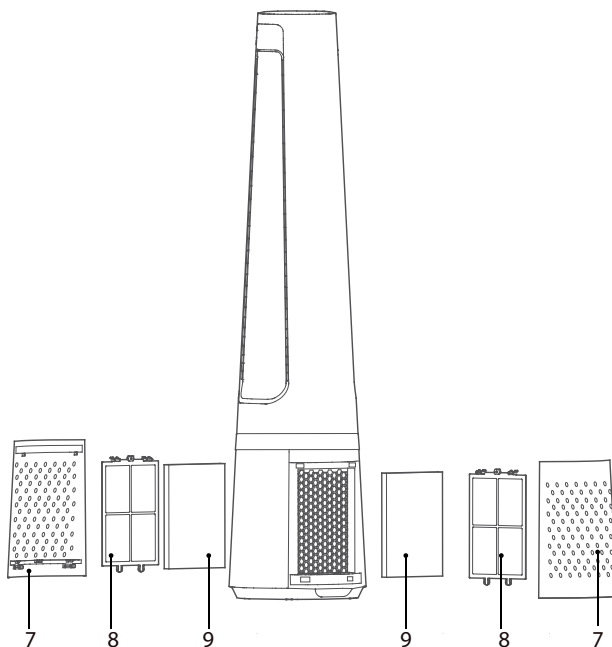
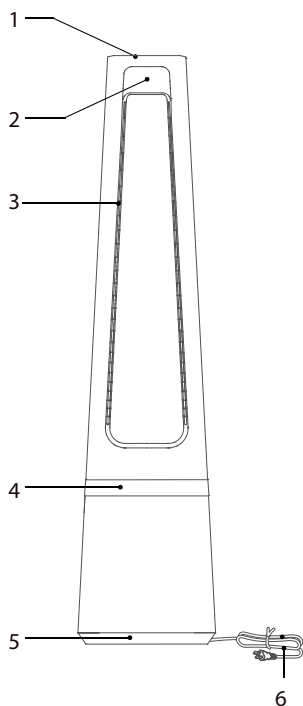

BS

- 1 Upravljačka ploča
- 2 Ekran
- 3 Izlaz zraka
- 4 Ukrasna lampica
- 5 Postolje

- 6 Kabal za napajanje
- 7 Rešetka otvora za ulaz zraka
- 8 Prefilter
- 9 Filter za čestice XD6520F0

INSTALIRANJE

1 Skinite rešetku otvora za ulaz zraka.

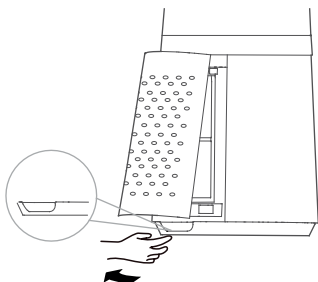

2 Izvadite predfilter.
Pritisnite izdignuti dio na obje strane kako biste ga izvukli vani i izvadite predfilter.

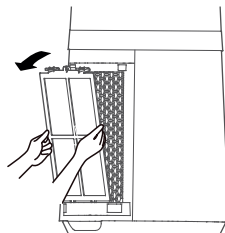

3 Skinite zaštitni film s filtera za čestice.

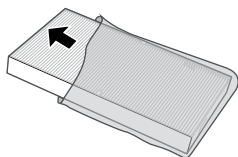

4 Postavite filter za čestice.

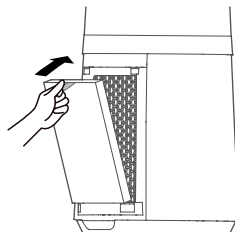

5 Postavite predfilter.
Poravnajte položaj utora na dnu i zatvorite gornju kopču u obliku slova U.

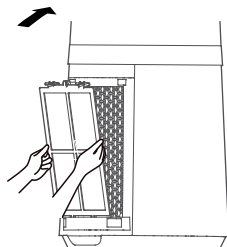

6 Postavite rešetku otvora za ulaz zraka.
Poravnajte dvije gornje kopče i čvrsto ih pritisnite, a zatim pritisnite dvije strane na donjem dijelu i polako i nježno učvrstite rešetku otvora za ulaz zraka.

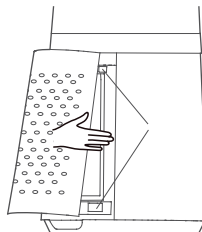

7 Povežite izvor napajanja

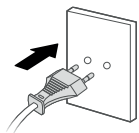

UPUTE

Upravljačka ploha

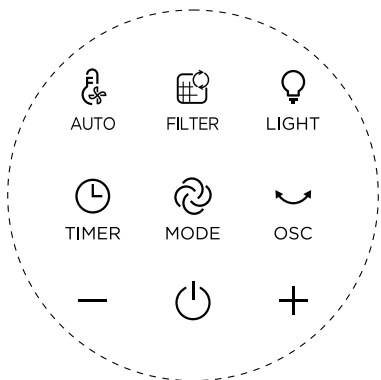

Ekran

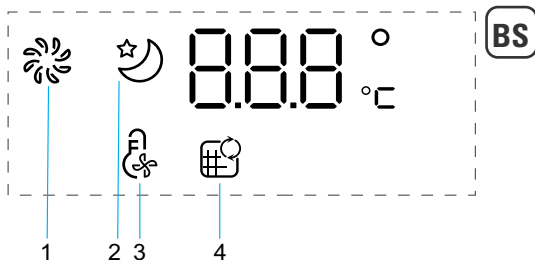

1. Normalni način rada
2. Noćni način rada
3. Automatski način rada
4. Indikator za zamjenu filtera

Daljinski upravljač

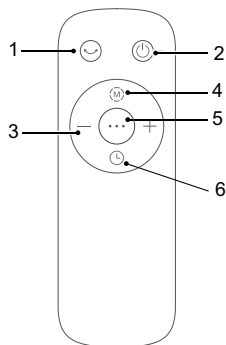



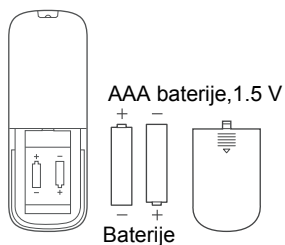



1. Oscilacija
2. Uključivanje/Isključivanje
3. Brzina protoka zraka/Vrijeme
4. Normalni način rada/Noćni način rada
5. Automatski način rada
6. Mjerač vremena/Odgođeno pokretanj



AAA baterije, 1.5 V

Baterije

Koristite alkalne baterije tipa «AAA».

Tipka	Opis funkcije
	UKLJUČIVANJE/ISKLJUČIVANJE Automatsko ISKLJUČIVANJE: Uređaj će se automatski isključiti u slučaju da se na njemu ne izvršavaju nikakve komande 12 h.
“ - \ + ”	Postavljanje brzine strujanja zraka/vremena.
 OSC	Prekidač za osciliranje pod više uglova od 30°, 60°, 120° i 0°.
 MODE	Pritisnite jednom da aktivirate Normalni način rada (pristup brzinama od 1 do 12). Ponovo pritisnite da aktivirate Noćni način rada (smanjivanje brzine s vrijednosti 4 na 1): Brzina 4 tokom 30 min. -> brzina 3 tokom 30 min. -> brzina 1. Kad se kombinira s Automatskim načinom rada: Brzina 4 tokom 30 min. -> brzina 3 tokom 30 min. -> brzina 1 ako je temperatura <25 °C ili brzina 2 ako je temperatura ≥25 °C.
 TIMER	Brojač vremena: Pritisnite jednom da aktivirate Brojač vremena. Zatim pritisnite + ili - da programirate automatsko isključivanje u intervalu od 1 h do 12 h. Odgođeno pokretanje: Kad je uređaj ISKLJUČEN, pritisnite tipku da programirate odgođeno pokretanje, a zatim pritisnite + ili - da uključite uređaj u intervalu od 1 h do 12 h kasnije.
 AUTO	Pritisnite jednom da aktivirate Automatski način rada. On prilagođava brzinu ventilatora u skladu s temperaturom okruženja u prostoriji. Može se kombinirati s Noćnim načinom rada.
 FILTER	Pritisnite i držite 3 sekunde da biste ponovo postavili filter.
 LIGHT	Pritisnite jednom da aktivirate ukrasno svjetlo.

ODRŽAVANJE I ČIŠĆENJE

«Uvijek isključite uređaj i iskopajte ga iz utičnice prije obavljanja bilo kakvih radnji održavanja ili isušivanja.

Površinu proizvoda istite vlažnom krpom.

Važno: Nemojte koristiti nikakva abrazivna sredstva jer mogu oštetiti površinu proizvoda.

Zamjena filtera

1 Model filtera: XD6520F0
(uključujući 2 seta)



2 Indikator svjetli kad je potrebno zamijeniti filter za čestice.

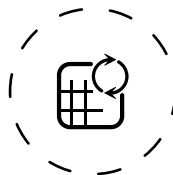

BS

3 Postavite novi filter

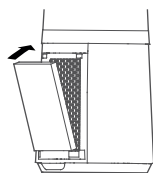



4 Pritisnite i držite tipku filtera 3 sekunde kako biste isključili lampicu indikatora za zamjenu filtera.



Prisilno resetiranje:

Ako ste zamijenili filter prije nego što mu je istekao životni vijek, izvršite prisilno resetiranje ciklusa za zamjenu filtera:

Pritisnite i držite tipku za resetiranje 3 sekunde. 

Filteri	Radnja	Ciklusi
Predfilter	Očistite usisivačem	Svake 2 sedmice
Filter za čestice (ref: XD6520F0)	Zamijenite  kad zasvijetli	Every 6 months (on average, according to the use environment).



«SAVJETI ZA ZAMJENU FILTERA »

- Izbjegavajte rukovanje iskorištenim filterima ako bolujete od alergije ili astme.
- Nosite rukavice tokom zamjene filtera ili nakon zamjene dobro operite ruke.
- Iskorištene filtere stavite direktno u zatvorenu, hermetički nepropusnu vrećicu prije nego što ih bacite kako biste izbjegli širenje onečišćivača.



« KAKO POSTIĆI ČIŠĆI ZRAK U ZATVORENOM PROSTORU »

Pored upotrebe uređaja dajemo vam i nekoliko savjeta za poboljšavanje kvaliteta zraka u zatvorenom prostoru:

- Proračite sobe najmanje 10 minuta svakog dana ljeti i zimi.
- Održavajte sistem za ventilaciju.
- Ograničite upotrebu sredstava za održavanje doma.
- Ne pušite u zatvorenom prostoru.
- Izbjegavajte korištenje mirisa za prostor, mirisnih štapića, mirisnih svijeća itd.
- Proračujte kad god se nešto radi u domu i nekoliko sedmica nakon toga.

SKLADIŠTENJE

Kad ne koristite ure aj, držite ga na hladnom i suhom mjestu u okruženju u kojem temperatura ne prelazi 35 °C.

POPIS

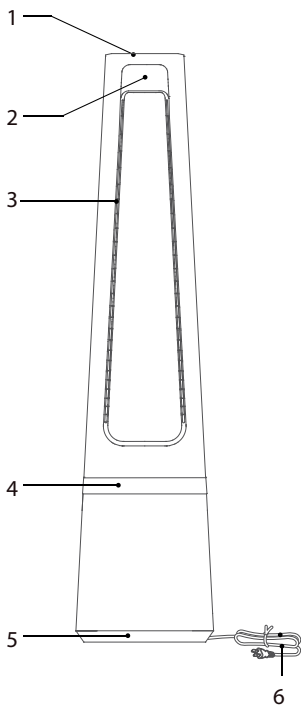

- 1 Ovládací panel
- 2 Obrazovka
- 3 Výstup vzduchu
- 4 Dekorační světlo
- 5 Základna

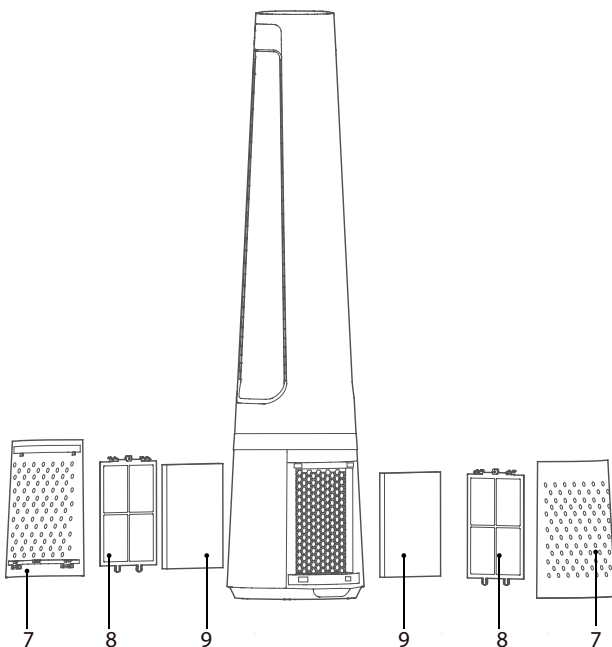

- 6 Napájecí kabel
- 7 Mřížka přívodu vzduchu
- 8 Předfiltr
- 9 Filtr částic XD6520F0

CS

INSTALACE

1 Odstraňte mřížku přívodu vzduchu.

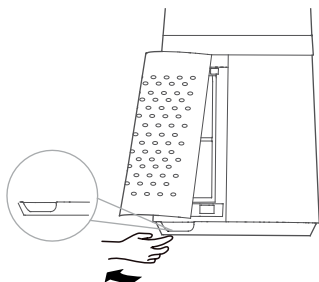

2 Vyměňte předfiltr.

Stiskněte výčnělky na obou stranách a vytáhněte směrem ven a následně vyjměte předfiltr.

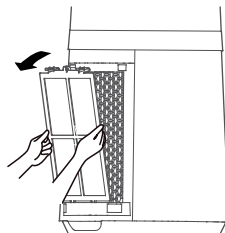

3 Vyměňte ochrannou fólii filtru částic.

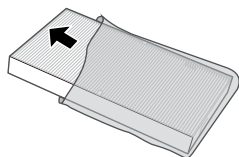

4 Instalujte filtr částic.

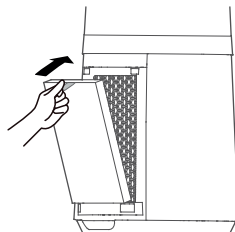

5 Instalujte předfiltr.

Zarovnejte polohu drážky ve spodní části a uzavírejte horní sponu ve tvaru U.

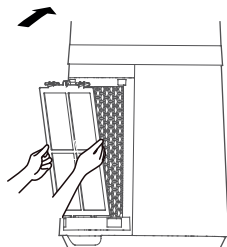

6 Instalujte mřížku přívodu vzduchu. Zarovnejte dvě horní spony a pevně je sepněte, poté stlačte dvě strany v dolní části a pomalu a opatrně připněte mřížku přívodu vzduchu.

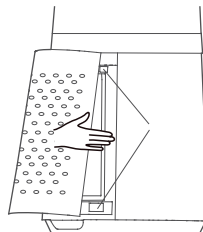

7 Připojte zdroj napájení

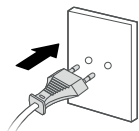

POKYNY

Ovládací panel

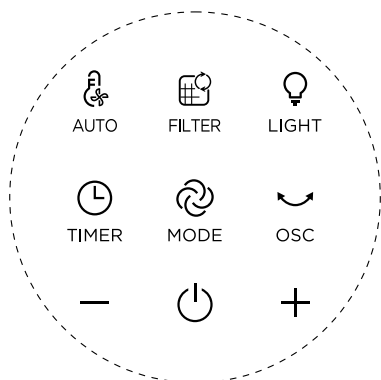

Obrazovka

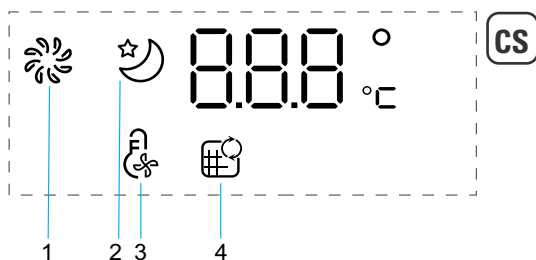

1. Normální režim
2. Noční režim
3. Automatický režim
4. Kontrolka výměny filtru



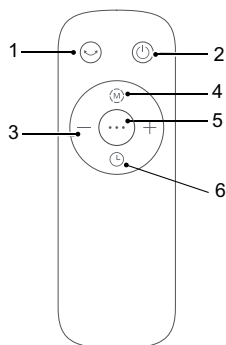

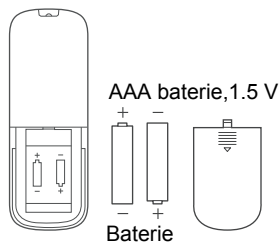

Dálkové ovládání



1. Oscilace
2. Vypínač
3. Rychlost foukání/časovač
4. Normální režim/noční režim
5. Automatický režim
6. Časovač/Zpožděný start



Použijte alkalické baterie typu «AAA».

Tlačítka	Popis funkce
	Vypínač Automatické vypnutí: Spotřebič se automaticky vypne po 12 h bez manipulace.
“- , +”	Nastavení rychlosti foukání / časovače.
 OSC	Přepínač víceúhlové oscilace 30°,60°, 120° a 0°.
 MODE	Jedním stisknutím aktivujete <i>Normální</i> režim (dostupné rychlosti 1 až 12). Opětovným stisknutím aktivujete <i>Noční</i> režim (snížené rychlosti 4 až 1): Rychlost 4 po dobu 30 min -> rychlost 3 po dobu 30 min -> rychlost 1. V kombinaci s <i>automatickým</i> režimem: Rychlost 4 po dobu 30 min -> rychlost 3 po dobu 30 min -> rychlost 1 při teplotě <25°C nebo rychlost 2 při ≥25°C.
 TIMER	Časovač: Jedním stisknutím aktivujete <i>Časovač</i> . Stisknutím + nebo - naprogramujete automatické vypnutí od 1 h do 12 h. Odložené spuštění: Když je spotřebič VYPNUTÝ, stisknutím tlačítka naprogramujete opožděné spuštění, pak stisknutím + a - nastavte zapnutí spotřebiče o 1 až 12 h později.
 AUTO	Opětovným stisknutím aktivujete <i>Automatický</i> režim. Ten přizpůsobí rychlost ventilátoru okolní teplotě místnosti. Lze kombinovat s <i>Nočním</i> režimem.
 FILTER	Dlouhým stisknutím tohoto tlačítka na 3 sekundy resetujete filtr.
 LIGHT	Jedním stisknutím aktivujete dekorační světlo.

ÚDRŽBA A ČIŠTĚNÍ

Před prováděním údržby nebo čištění vždy vypněte a odpojte od sítě.

K čištění povrchu spotřebiče používejte vlhký hadičku.

Důležité: Nepoužívejte žádné abrazivní prostředky, protože by mohly poškodit povrch spotřebiče.

Výměna filtru

1 Model filtru: XD6520F0
(včetně 2 sad)



2 Kontrolka se rozsvítí ve chvíli, kdy je potřeba vyměnit filtr částic.

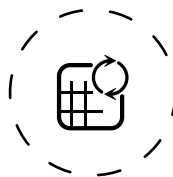

CS

3 Vyměňte filtr za nový

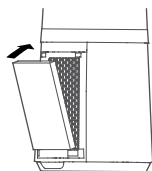

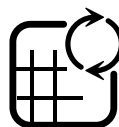

4 Dlouze na 3 sekundy stiskněte tlačítko filtru, aby zhasla kontrolka výměny filtru.



Vynucený reset:

Pokud jste vyměnili filtr před koncem jeho životnosti, vynutíte reset cyklu výměny filtru:

Podržte resetovací tlačítko po dobu 3 sekund. 

Filtry	Akce	Cykly
Každé	2 týdny	vyčistěte předfiltr pomocí vysavače
Filtr částic (ref: XD6520F0)	Vyměňte, pokud  svítí Každých	6 měsíců (v průměru, podle prostředí používání).



« TIPY K VÝMĚNĚ FILTRŮ »

- Nemanipulujte s použitými filtry, pokud trpíte alergiemi nebo astmatem.
- Při výměně filtrů noste rukavice, nebo si následně dobře umyjte ruce.
- Použité filtry vložte přímo do uzavřeného, vzduchotěsného pytle a vyhazujte je, aby nedošlo k šíření znečišťujících látek.



« JAK DOSÁHNOUT ČISTŠÍHO VNITŘNÍHO VZDUCHU »

Kromě používání vašeho spotřebiče vám nabízíme několik tipů, jak vylepšit kvalitu vnitřního vzduchu:

- Větrejte místnosti po dobu nejméně 10 minut každý den, v létě i v zimě.
- Pečujte o ventilační systém.
- Omezte používání výrobků pro domácnost.
- Nekuřte uvnitř.
- Nepoužívejte vůně, kadidla, vonné svíčky atd.
- Větrejte vždy, když se ve vaší domácnosti provádí nějaká stavební práce / malování, a několik týdnů poté.

STORAGE

When you are not using the appliance, store it in a cool, dry place with ambient conditions no higher than 35°C.

POPIS

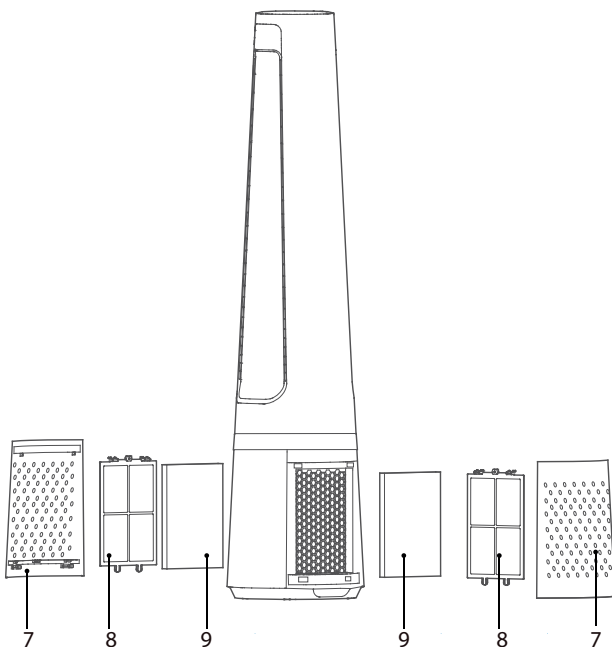
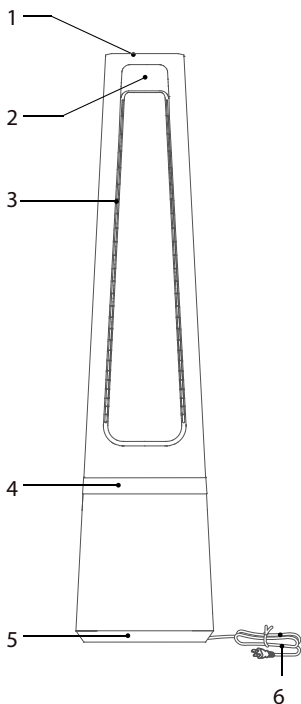

SK

- 1 Ovládací panel
- 2 Obrazovka
- 3 Výstup vzduchu
- 4 Dekoratívne osvetlenie
- 5 Základňa

- 6 Napájací kábel
- 7 Mriežka na prívod vzduchu
- 8 Predfilter
- 9 Časticový filter XD6520F0

INŠTALÁCIA

1 Odstráňte mriežku na prívod vzduchu.

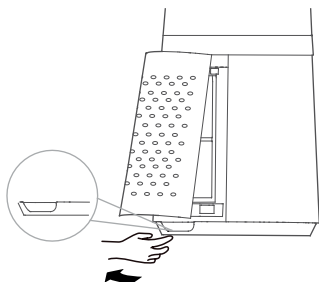

2 Vyberte predfilter.
Zdvihnutú časť vytiahnite von
stlačením na oboch stranách a
vytiahnite predfilter.

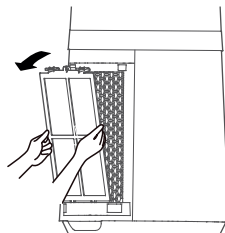

3 Z časticového filtra odstráňte
ochrannú fóliu.

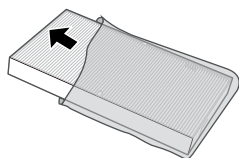

4 inštalujte časticový filter.

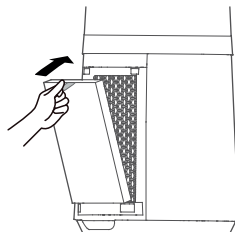

5 Nainštalujte predfilter.
Vyrovnajte polohu slotu v dolnej časti
a zapnite hornú sponu v tvare U.

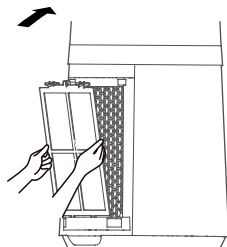

6 Namontujte mriežku na prívod vzduchu.
Vyrovnajte a pevne zatlačte dve
horné spony, následne stlačte dve
bočné strany v dolnej časti, pomaly
a jemne zaklapnite mriežku na
prívod vzduchu.

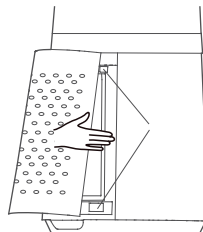

7 Zapnite napájanie.

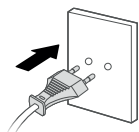

NÁVOD

Ovládací panel

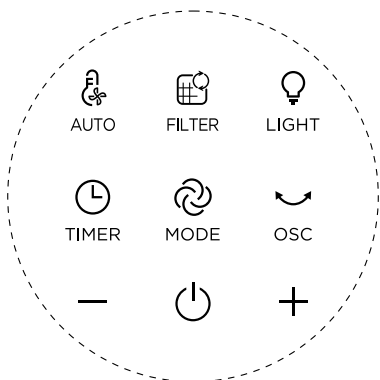

Obrazovka

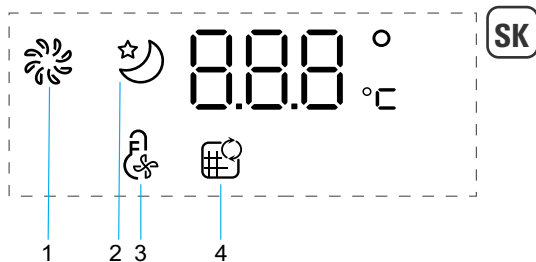

1. *Normálny režim*
2. *Nočný režim*
3. *Automatický režim*
4. Indikátor výmeny filtra



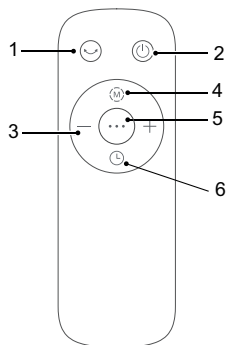

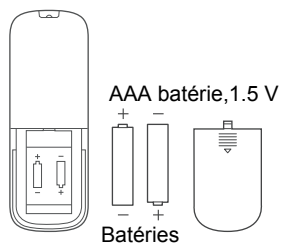

Dialkový ovládač



1. Oscilácia
2. Hlavný vypínač Zap./Vyp.
3. Rýchlosti prúdenia vzduchu/časovanie
4. Normálny režim/nočný režim
5. Automatický režim
6. Časovač/odložené spustenie



Používajte alkalické batérie typu «AAA».

Tlačidlá	Popis funkcií
 	Hlavný vypínač Automatické vypnutie: Spotrebič sa po 12 hodinách bez manipulácie automaticky vypne.
“- \ +”	Nastavte rýchlosť prúdenia vzduchu/časovanie.
 OSC	Prepínač uhlov oscilácie s hodnotami 30°, 60°, 120° a 0°.
 MODE	Jedným stlačením aktivujete <i>normálny režim</i> (prístup k rýchlostiam 1 až 12). Opätovným stlačením aktivujete <i>nočný režim</i> (rýchlosť postupne slabne z rýchlosti 4 na 1): rýchlosť 4 s trvaním 30 min -> rýchlosť 3 s trvaním 30 min -> rýchlosť 1. V prípade kombinácie s <i>automatickým režimom</i> : rýchlosť 4 s trvaním 30 min -> rýchlosť 3 s trvaním 30 min -> rýchlosť 1, ak je teplota < 25 °C, prípadne rýchlosť 2, ak je teplota ≥ 25 °C.
 TIMER	Časovač: Jedným stlačením aktivujete <i>časovač</i> . Následne stlačte znamienko + alebo – pre naprogramovanie automatického vypnutia v rozsahu od 1 h do 12 h. Odložené spustenie: Keď je spotrebič vypnutý, stlačte tlačidlo na naprogramovanie odloženého spustenia, potom stlačte znamienko + alebo – na zapnutie spotrebiča o 1 h až 12 h neskôr.
 AUTO	Jedným stlačením aktivujete <i>automatický režim</i> . Rýchlosť ventilátora sa nastaví automaticky podľa okolitej teploty v danej miestnosti. Môže sa kombinovať s <i>nočným režimom</i> .
 FILTER	Dlhým stlačením po dobu 3 sekúnd sa vynuluje filter.
 LIGHT	Jedným stlačením sa aktivuje dekoratívne osvetlenie.

ÚDRŽBA A ČISTENIE

Než za nete vykonáva akúkoľvek údržbu alebo údržbu, vždy vypnite a odpojte od napájania.

Na čistenie povrchov produktu použite navlhčenú tkaninu.

Dôležité: Nepoužívajte žiadne abrazívne materiály, pretože by mohli spôsobiť poškodenie povrchu produktu.

Výmena filtra

1 Model filtra: XD6520F0
(vrátane 2 súprav)



2 Indikátor sa rozsvieti v prípade potreby výmeny časticového filtra.

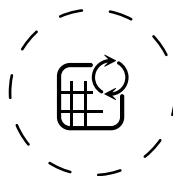

SK

3 Vymeňte filter za nový.

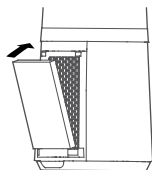

4 Dlhým stlačením tlačidla filtra po dobu 3 sekúnd dôjde k zhasnutiu indikátora na výmenu filtra.



Nútený reset:

Ak ste filter vymenili ešte pred koncom životnosti, bude potrebné uskutočniť nútený reset cyklu výmeny filtra:

Tlačidlo resetu podržte stlačené po dobu 3 sekúnd.

Filtre	Činnosť	Cykly
Predfilter	Čistenie vysávačom	Každé 2 týždne
Časticový filter (ref.: XD6520F0)	Výmena po rozsvietení  indikátora	Každých 6 mesiacov (v priemere, závisí od prostredia používania).



« TIPY NA VÝMENU FILTROV »

- Ak trpíte alergiami alebo astmou, vyhnite sa manipulácii s použitými filtrami.
- Pri výmene filtrov majte nasadené rukavice alebo si hneď potom dobre umyte ruky.
- Pred likvidáciou vložte používané filtre priamo do uzatvárateľného vzluchotesného vrečka, aby sa zabránilo šíreniu nečistôt.



« AKO DOSIAHNUŤ ČISTEJŠÍ VZDUCH V INTERIÉRI »

Okrem používania tohto spotrebi a uvádzame zopár tipov na zlepšenie kvality vzduchu v interiéri:

- Bez ohľadu na ročné obdobie vetrajte izby každý deň po dobu minimálne 10 minút.
- Vykonávajte údržbu ventilačného systému.
- Obmedzte používanie prípravkov pre domácnosť.
- Nefajčite v interiéri.
- Vyhnite sa používaniu osviežovačov vzduchu, vonných tyčienek, aromatických sviečok a pod.
- Vetrajte po každej práci vykonávanej v dome a ešte niekoľko týždňov potom.

USKLADNENIE

Ak spotrebi nepoužívate, skladujte ho na chladnom, suchom mieste pri okolitých podmienkach a teplote max. 35 °C.

LEÍRÁS

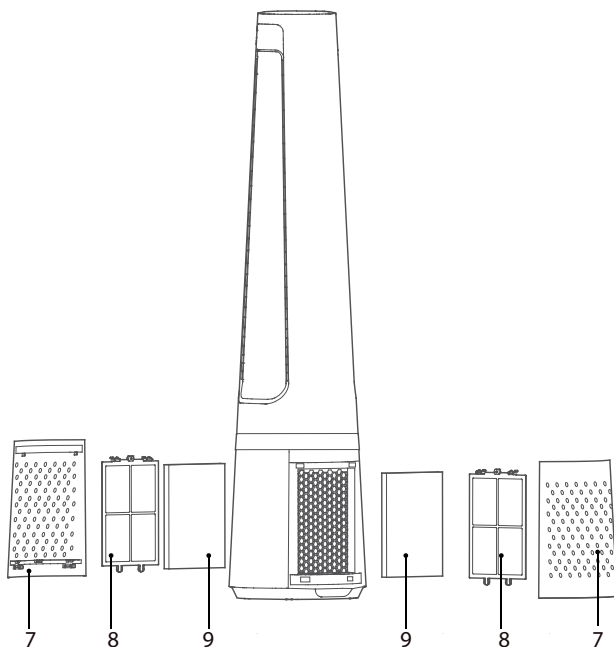
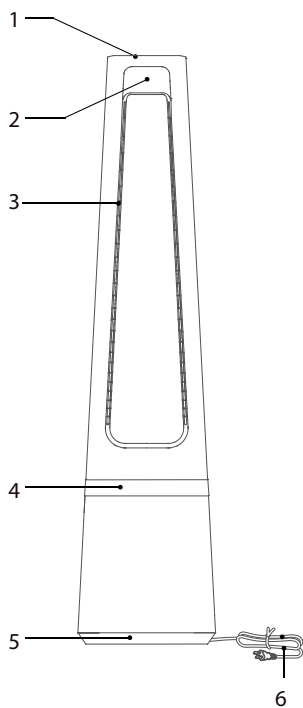

HU

- 1 Vezérlőpanel
- 2 Képernyő
- 3 Levegőkimenet
- 4 Dísztó lámpa
- 5 Alapzat

- 6 Hálózati kábel
- 7 Levegőbemeneti rács
- 8 Előszűrő
- 9 XD6520F0 részecskeszűrő

BESZERELÉS

1 Szerelje le a levegőbemeneti rácst.

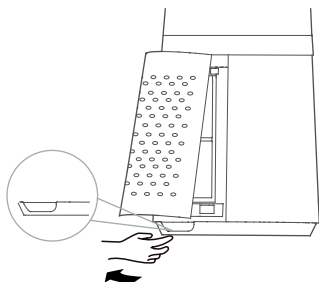

2 Vegye ki az előszűrőt.

Nyomja meg a megemelt részt mindkét oldalon, húzza kifelé, és vegye ki az előszűrőt.

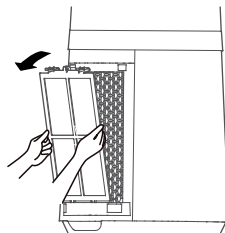

3 Vegye le a részecskeszűrő védőrétegét.

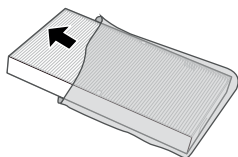

4 Szerelje be a részecskeszűrőt.

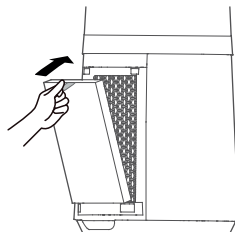

5 Szerelje be az előszűrőt.

Igazítsa meg a nyílás alsó részét, és csatolja fel a felső U alakú csatot.

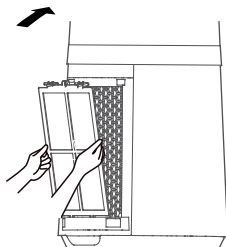

6 ISzerelje fel a levegőbemeneti rácst.

Igazítsa egymáshoz a két felső csatot, és nyomja meg őket szorosan, majd nyomja meg az alsó rész két oldalát, lassan és óvatosan csatolja be a levegőbemeneti rácst.

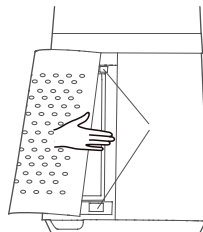

7 Csatlakoztassa az áramforrást.

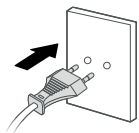

UTASÍTÁSOK

Vezérl panel

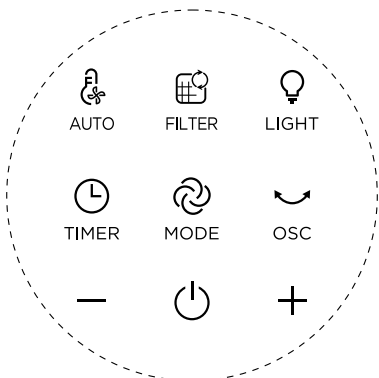

Távvezérl

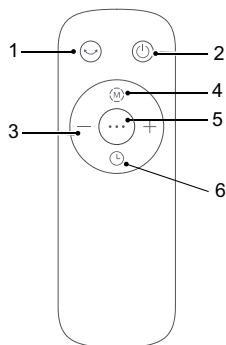

1. Képernyő

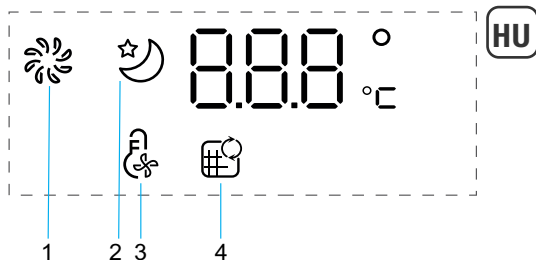





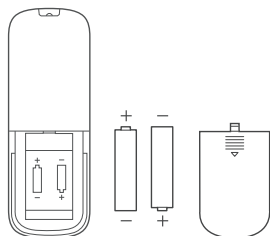

1. Normál üzemmód
2. Éjszakai mód
3. Automatikus üzemmód
4. Szűrőcsere-jelző

1. Oszilláció
2. BE/KI
3. Szélsebesség/időzítés
4. Normál üzemmód/éjszakai üzemmód
5. Automatikus üzemmód
6. Időzítő/késleltetett indítás



Használjon „AAA” (1.5V) típusú alkáli elemet.

Gomb	Funkciók leírása
 BE/KI	AUTO KI: A készülék beavatkozás nélkül 12 óra után automatikusan kikapcsol. Szélsősebesség/időzítés beállítása.
“- , +”	Változtatható szögű (30°, 60°, 120° és 0°) oszcilláló kapcsoló.
 OSC	A normál üzemmód aktiválásához nyomja meg egyszer (az 1–12. sebességfokozatokhoz).
 MODE	Nyomja meg ismét az Éjszakai üzemmód aktiválásához (fokozatosan csökkenő sebesség 4-től 1-ig): 4. sebesség 30 percig -> 3. sebesség 30 percig -> 1. sebesség. Automatikus üzemmóddal kombinálva: 4. sebesség 30 percig -> 3. sebesség 30 percig -> 1. sebesség, ha a hőmérséklet <25 °C vagy 2. sebesség, ha ≥25 °C.
 TIMER	Időzítő: Az időzítő aktiválásához nyomja meg egyszer. Ezután nyomja meg a + vagy - gombot az 1–12 órán belüli automatikus kikapcsolás beállításához. Késleltetett indítás: Ha a készülék KI van kapcsolva, a gomb megnyomásával programozza be a késleltetett indítást, majd a + vagy - gomb megnyomásával állítsa be a készülék 1–12 órával későbbi bekapcsolását.
 AUTO	Az Automatikus üzemmód aktiválásához nyomja meg egyszer. Beállítja a ventilátor fordulatszámát a helyiség környezeti hőmérsékletének megfelelően. Az Éjszakai üzemmóddal is kombinálható.
 FILTER	A szűrő visszaállításához tartsa lenyomva 3 másodpercig.
 LIGHT	A dekorációs világítás aktiválásához nyomja meg egyszer.

KARBANTARTÁS ÉS TISZTÍTÁS

Karbantartási vagy tisztítási műveletek elvégzése előtt mindig kapcsolja ki a készüléket, és húzza ki a csatlakozódugót a fali aljzatból.

A termék felületének tisztításához nedves ruhát használjon.

Fontos: Ne használjon csiszoló hatású anyagokat, mert ezek károsíthatják a készülék felületét.

Szűrőcsere

1 Szűrő típusa: XD6520F0 (2 készletet tartalmaz).

2 A jelzőfény világít, ha a részecskeszűrőt ki kell cserélni.

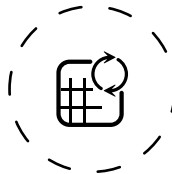

HU

3 Szerelje be az új szűrőt.

4 A szűrőcserere figyelmeztető jelzőfény kikapcsolásához tartsa lenyomva a szűrő gombot 3 másodpercig.

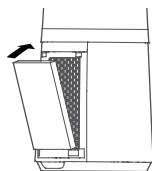

Kényszerített visszaállítás:

Ha a szűrőt az élettartamának lejártá előtt cserélte ki, kényszerítse a szűrőcsere ciklusának visszaállítását:

Tartsa lenyomva 3 másodpercig a visszaállítás gombot. 

Szűrő	Művelet	Ciklus
Előszűrő	Tisztítsa meg porszívóval	Kéthetente
Részecskeszűrő (ref.: XD6520F0)	Cserélje ki, ha  a jelzőfény világít	6 havonta (átlagosan, a használati környezetnek megfelelően).



«TIPPEK SZŰRŐCSERÉHEZ »

- Ha allergiában vagy asztmában szenved, kerülje a használt szűrők kezelését.
- A szűrők cseréjekor viseljen kesztyűt, vagy utána alaposan mosson kezét.
- A szennyező anyagok terjedésének elkerülése érdekében a használt szűrőket azonnal tegye be egy zárt, légmentes zsákba, mielőtt kidobná őket.



« HOGYAN LEHET TISZTÁBB A BELTÉRI LEVEGŐ »

Íme néhány tipp arra, hogy a készülék használatán kívül miként javíthatja a beltéri levegő minőségét:

- Minden nap szellőztesse a szobákat legalább 10 percig télen és nyáron egyaránt.
- Tartsa karban a szellőzőrendszert.
- Korlátozza a háztartási termékek használatát.
- Ne dohányozzon beltérben.
- Kerülje az otthoni illatanyagokat, füstölőket, illatosított gyertyákat stb.
- Szellőztessen, amikor munkálatokat végeznek az otthonában, és az ez utáni hetekben is.

TÁROLÁS

Ha nem használja a készüléket, tárolja hűvös, száraz helyen, legfeljebb 35 °C-os környezeti hőmérsékleten.

OPIS

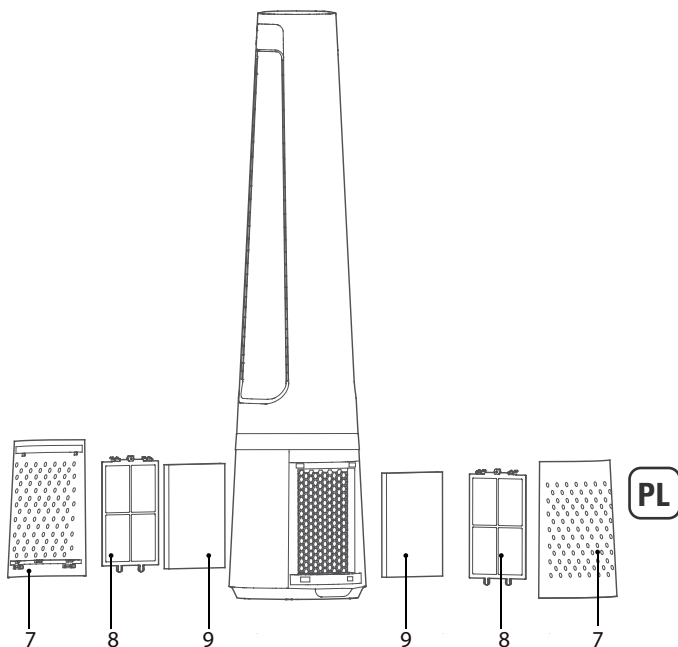
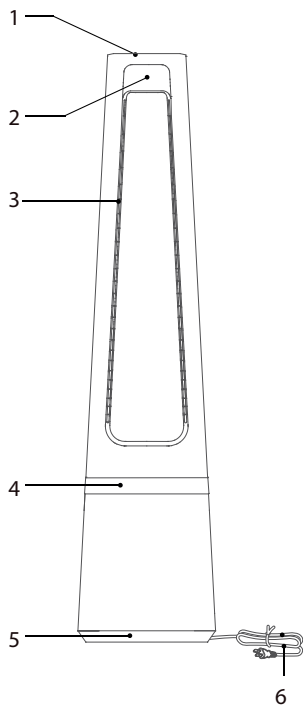

- 1 Panel sterowania
- 2 Ekran
- 3 Wylot powietrza
- 4 Oświetlenie dekoracyjne
- 5 Podstawa

- 6 Przewód zasilający
- 7 Kratka wlotu powietrza
- 8 Filtr wstępny
- 9 Filtr cząstek stałych XD6520F0

PL

INSTALACJA

1 Wyjmij kratkę wlotu powietrza.

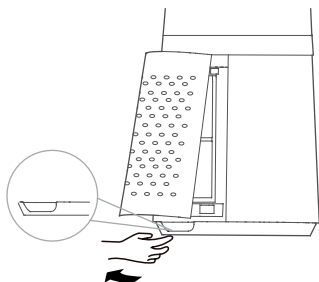

2 Wyjmij filtr wstępny.

Naciśnij wystającą część po obu bokach, aby podnieść filtr wstępny, a następnie wyjmij go.

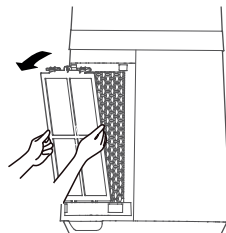

3 Zdejmij folię ochronną filtra cząsteczek.

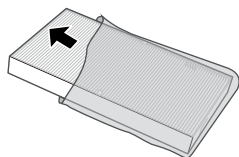

4 Zainstaluj filtr cząsteczek.

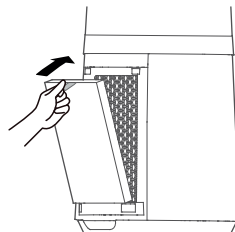

5 Zainstaluj filtr wstępny.

Ustaw pozycję szczeliny na dole i zapnij górną klamrę w kształcie litery U.

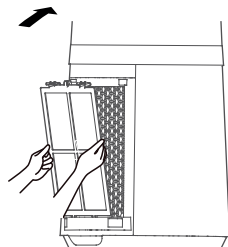

6 Zainstaluj kratkę wlotu powietrza.

Wyrównaj dwie górne klamry i ściśnij je mocno, a następnie naciśnij dwa boki w dolnej części, powoli i delikatnie zapnij klamrę kratki wlotu powietrza.

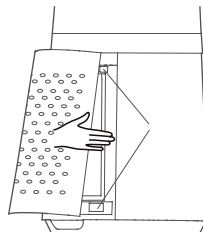

7 Podłącz do zasilania

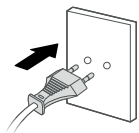

INSTRUKCJE

Panel sterowania

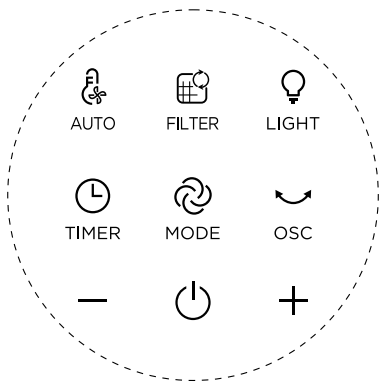

Wyświetlacz

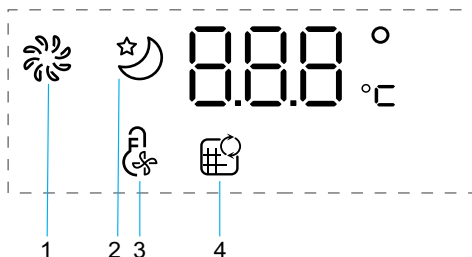

1. Tryb *normalny*
2. Tryb *nocny*
3. Tryb *automatyczny*
4. Kontrolka wymiany filtra

PL

Pilot

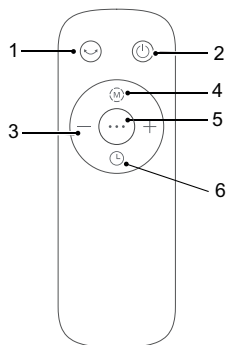

1. Oscylacja
2. Włącznik
3. Prędkość nadmuchu/czas
4. Tryb normalny/tryb nocny
5. Tryb automatyczny
6. Minutnik/opóźnione uruchomienie

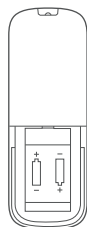



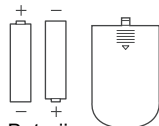



AAA baterii, 1.5 V



Baterii

Należy używać baterii alkalicznych typu „AAA”

Przycisku	Opis funkcji
	Włącznik Automatyczne wyłączenie: Urządzenie wyłączy się automatycznie po 12 godzinach bez manipulacji.
“- , \ , +”	Ustaw prędkość / czas nadmuchu.
 OSC	Wielokrotny przełącznik oscylacji 30°, 60°, 120° i 0°.
 MODE	Naciśnij raz, aby włączyć tryb normalny (dostępne prędkości od 1 do 12). Naciśnij ponownie, aby włączyć tryb nocny (prędkość powoli spada od 4 do 1): Prędkość 4 przez 30min -> prędkość 3 przez 30min -> prędkość 1. W połączeniu z trybem automatycznym: Prędkość 4 przez 30min -> prędkość 3 przez 30min -> prędkość 1, jeśli temperatura wynosi <25°C lub prędkość 2, jeśli ≥25°C.
 TIMER	Minutnik: Naciśnij raz, aby aktywować minutnik. Następnie naciśnij + lub -, aby zaprogramować automatyczne wyłączenie od 1 do 12 godz. Opóźnione uruchomienie: Gdy urządzenie jest wyłączone, naciśnij przycisk, aby zaprogramować opóźniony start, a następnie naciśnij + lub -, aby włączyć urządzenie od 1 do 12 godz. później.
 AUTO	Naciśnij raz, aby włączyć tryb automatyczny. Reguluje prędkość wentylator w stosunku do temperatury w pomieszczeniu. Może być połączony z trybem nocnym.
 FILTER	Wciskaj przycisk przez ok. 3 sekundy, by zresetować filtr.
 LIGHT	Naciśnij raz, aby aktywować światło dekoracyjne.

KONSERWACJA I CZYSZCZENIE

«Zawsze wyłączaj i odłączaj urządzenie przed wykonaniem jakichkolwiek czynności konserwacyjnych lub czyszczących.

Używaj wilgotnej ściereczki do czyszczenia powierzchni produktu.

Ważne: nie używaj żadnych szorstkich materiałów, gdyż mogą one uszkodzić powierzchnię produktu.

Wymiana filtrów

1 Model filtra: XD6520F0 (2 zestawy)



2 Kontrolka podświetla się, gdy konieczna jest wymiana filtra cząsteczek.

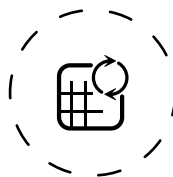

3 Wymień na nowy filtr

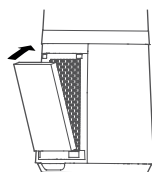

4 Długie naciśnięcie przycisku filtra przez 3 sekundy powoduje wyłączenie kontrolki świetlnej wskazującej konieczność wymiany filtra.

PL



Reset wymuszony:

Jeśli filtr został wymieniony zanim jego okres używalności dobiegł końca, należy wymusić resetowanie cyklu wymiany filtra:

Naciśnij i przez 3 sekundy przytrzymaj przycisk resetowania .

Filtry	Działanie	Cykl
Filtr wstępny	Czyść odkurzaczem	Co 2 tygodnie
Filtr cząsteczkowy (nr ref.: XD6520F0)	Wymieniaj, gdy  się świeci	Co 6 miesięcy (średnio, w zależności od środowiska użytkowania).



« WSKAZÓWKI DOTYCZĄCE WYMIANY FILTRÓW »

- Unikaj kontaktu z używanymi filtrami, jeśli cierpisz na alergię lub astmę.
- Podczas wymiany filtra należy albo mieć założone rękawice, albo dokładnie umyć ręce po zakończeniu pracy.
- Aby uniknąć roznoszenia zanieczyszczeń, przed wyrzuceniem zużyte filtry należy wkładać bezpośrednio do zamkniętego, szczelnego worka.



« JAK UZYSKAĆ CZYSTSZE POWIETRZE WEWNĄTRZ POMIESZCZEŃ »

Poniżej podano kilka wskazówek, których stosowanie pozwoli poprawić jakość powietrza w pomieszczeniach w dodatku do korzystania z urządzenia.

- Codziennie, zarówno latem jak i zimą wietrz pomieszczenia przez co najmniej 10 minut.
- Dbaj o sprawność instalacji wentylacyjnej.
- Ograniczaj używanie produktów domowych. Nie pal tytoniu w pomieszczeniach.
- Unikaj stosowania zapachowych odświeżaczy powietrza, kadzidełek, świec zapachowych itp.
- W przypadku prowadzenia w domu jakichkolwiek robót, wietrz pomieszczenia zarówno w trakcie prac, jak i przez kilka tygodni po ich zakończeniu

PRZECHOWYWANIE

Na czas, gdy urządzenie nie jest używane, należy je przechowywać w chłodnym i suchym miejscu z temperaturą otoczenia nie przekraczającą 35°C.

ОПИСАНИЕ

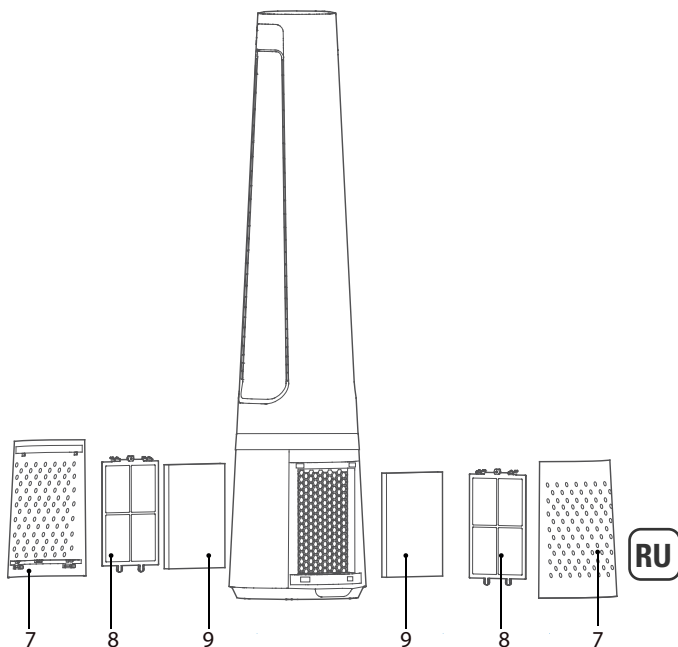
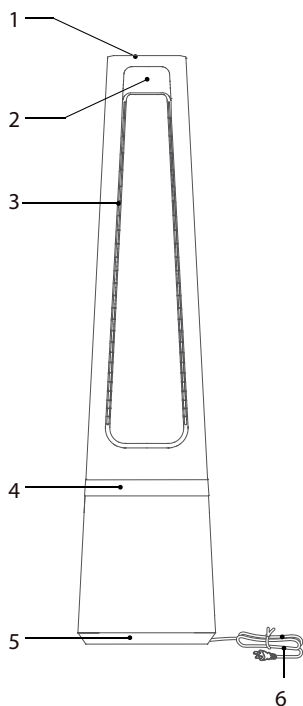

- 1 Панель управления
- 2 Экран
- 3 Выпускная решетка
- 4 Декоративная подсветка
- 5 Основание

- 6 Кабель питания
- 7 Воздухозаборная решетка
- 8 Фильтр предварительной очистки
- 9 Фильтр тонкой очистки XD6520F0

УСТАНОВКА

1 Снимите воздухозаборную решетку.

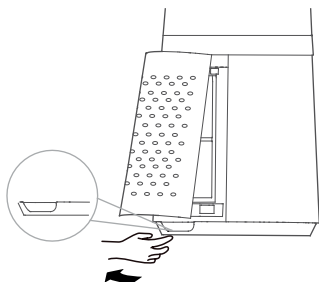

2 Извлеките фильтр предварительной очистки.
Нажмите на поднятую часть с обеих сторон, чтобы выдвинуть ее наружу, и извлеките фильтр предварительной очистки.

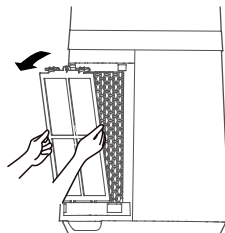

3 Снимите защитную пленку с фильтра тонкой очистки.

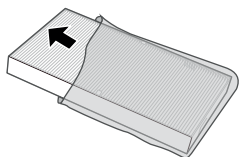

4 Установите фильтр тонкой очистки.

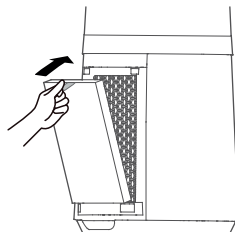

5 Установите фильтр предварительной очистки.
Совместите паз в нижней части и застегните верхнюю U-образную застегжку.

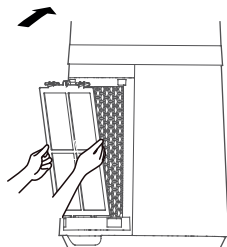

6 Установите воздухозаборную решетку.
Выровняйте две верхние застегжки и плотно прижмите их, затем медленно и аккуратно сожмите обе стороны в нижней части решетки воздухозаборника.



7 Plug power supply.

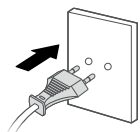

ИНСТРУКЦИИ

Панель управления

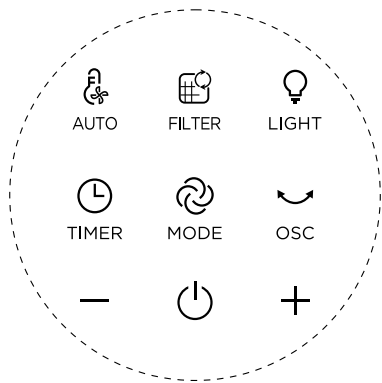

Экран

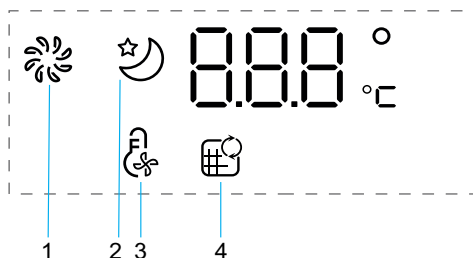

1. Обычный режим
2. Ночной режим
3. Автоматический режим
4. Индикатор замены фильтра

RU



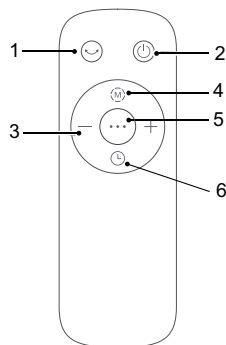

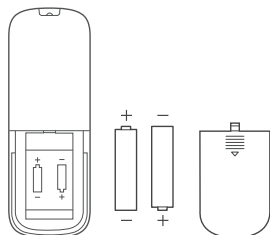

Пульт дистанционного управления



1. Вращение
2. Кнопка ВКЛ./ВЫКЛ.
3. Скорость потока воздуха/таймер
4. Обычный режим/Ночной режим
5. Автоматический режим
6. Таймер/отложенный запуск



Используйте щелочные батареи типа «AAA» (1.5V).

Кнопка	Описание функций
	ВКЛ./ВЫКЛ. Автовывключение: прибор выключится автоматически через 12 часов бездействия.
“ - \ + ”	Установка скорости потока воздуха / таймера.
 OSC	Переключатель вращения на разное значение угла: 30°, 60°, 120° и 0°.
 MODE	Нажмите один раз, чтобы включить обычный режим (доступ к скоростям от 1 до 12). Нажмите еще раз, чтобы включить ночной режим (снижение скорости от 4 до 1): скорость 4 в течение 30 мин -> скорость 3 в течение 30 мин -> скорость 1. В сочетании с автоматическим режимом: скорость 4 в течение 30 мин -> скорость 3 в течение 30 мин -> скорость 1, если температура <25 °С, или скорость 2, если температура ≥25 °С.
 TIMER	Таймер: нажмите один раз, чтобы включить таймер. Затем нажимайте + или -, чтобы запрограммировать автоматическое отключение в диапазоне от 1 до 12 ч. Отложенный запуск: Когда прибор выключен, нажмите кнопку, чтобы запрограммировать отсроченный запуск, затем с помощью кнопок + или - выберите, через сколько следует включить прибор: от 1 до 12 часов.
 AUTO	Нажмите один раз, чтобы включить автоматический режим. Он регулирует скорость вентилятора в соответствии с температурой воздуха в помещении. Он может работать совместно с ночным режимом.
 FILTER	Нажмите и удерживайте в течение 3 секунд, чтобы сбросить фильтр.
 LIGHT	Нажмите один раз, чтобы включить декоративную подсветку.

ОБСЛУЖИВАНИЕ И ОЧИСТКА

Перед проведением любых работ по техническому обслуживанию или очистке прибора всегда выключайте его и отключайте от электросети.
Для очистки поверхности устройства используйте влажную ткань.
Важно! Не используйте абразивные материалы, так как они могут повредить поверхность устройства.

Замена фильтра

1 Модель фильтра: XD6520F0
(включает 2 комплекта)



2 Индикатор загорается при необходимости замены фильтра тонкой очистки.

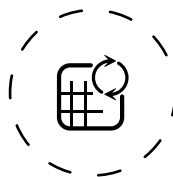

3 Замените на новый фильтр

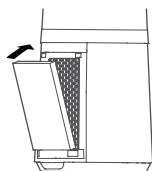

4 Нажмите и удерживайте кнопку фильтра в течение 3 секунд, чтобы выключить индикатор замены фильтра.



RU

Принудительный сброс:

Если фильтр был заменен до истечения срока его службы, выполните принудительный сброс настроек срока службы фильтра:

Удерживайте кнопку сброса настроек в течение 3 секунд.

Фильтры	Действие	Циклы замены
Фильтр	предварительной очистки	Очищайте пылесосом каждые 2 недели
Фильтр тонкой очистки (артикул: XD6520F0)	Замените, когда  загорится индикатор	Каждые 6 месяцев (в среднем, в зависимости от условий эксплуатации).



« РЕКОМЕНДАЦИИ ПО ЗАМЕНЕ ФИЛЬТРОВ »

- Старайтесь избегать манипуляций с использованными фильтрами, если вы страдаете аллергией или астмой.
- При замене фильтров надевайте перчатки или тщательно мойте руки после замены.
- Использованные фильтры сразу же помещайте в герметичный пакет и только затем выбрасывайте, чтобы избежать распространения загрязняющих веществ.



« КАК СДЕЛАТЬ ВОЗДУХ В ПОМЕЩЕНИИ ЧИЩЕ »

Помимо использования прибора, предлагаем ознакомиться с рекомендациями по улучшению качества воздуха в помещении:

- Проветривайте помещение не менее 10 минут каждый день, летом и зимой.
- Поддерживайте вентиляционную систему в надлежащем состоянии.
- Ограничьте использование бытовой химии.
- Не курите в помещении.
- Не используйте освежители воздуха, ароматические палочки, свечи и т. д.
- Проветривайте помещение, когда в нем проводятся какие-либо работы, и в течение нескольких недель после этого.

ХРАНЕНИЕ

Если устройство не используется, храните его в прохладном сухом месте при температуре окружающей среды не выше 35°C.

ОПИС

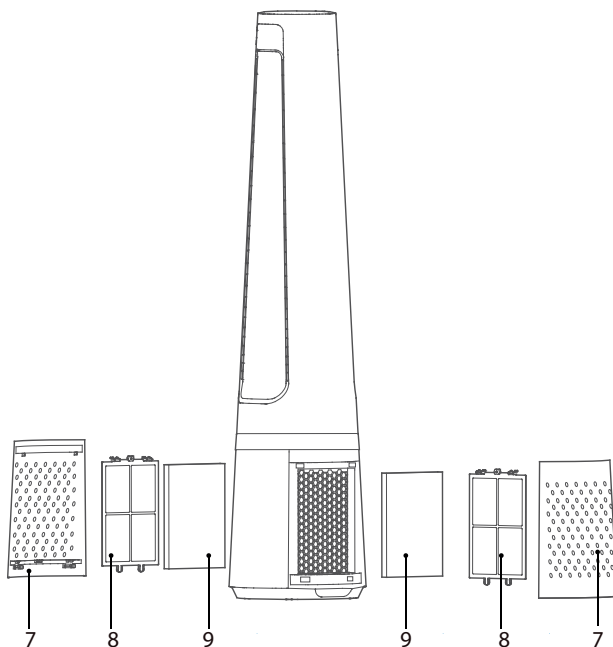
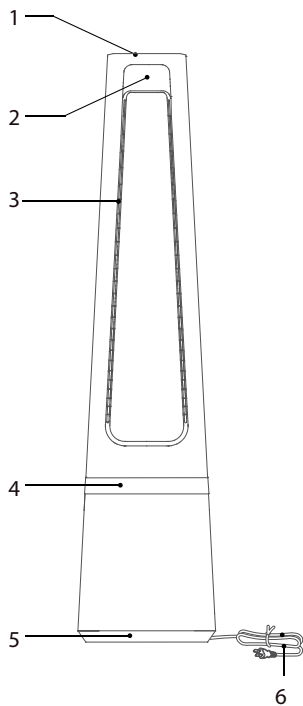

- 1 Панель керування
- 2 Екран
- 3 Отвір подачі повітря
- 4 Декоративна підсвітка
- 5 Корпус

- 6 Шнур живлення
- 7 Решітка для повітря
- 8 Фільтр попереднього очищення
- 9 Пиловий фільтр XD6520F0

UK

Установка

1 Зніміть решітку для повітря.

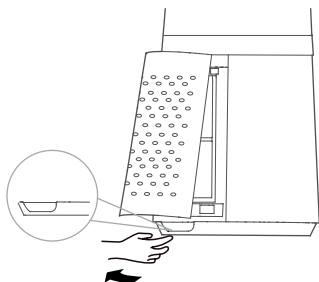

2 Твийміть фільтр попереднього очищення. Натисніть на частину, що виступає з обох боків, щоб витягнути її назовні, і вийміть фільтр попереднього очищення.

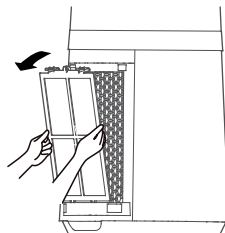

3 Зніміть захисну плівку пилового фільтра.

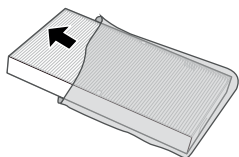

4 Установіть пиловий фільтр.

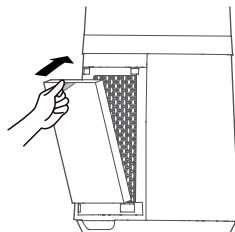

5 Установіть фільтр попереднього очищення. Вирівняйте положення гнізда знизу та зафіксуйте верхнє U-подібне кріплення.

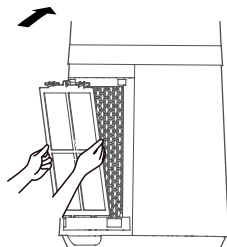

6 Установіть решітку для повітря. Вирівняйте два верхніх кріплення і щільно притисніть їх, а потім притисніть із двох боків у нижній частині та повільно й обережно зафіксуйте решітку для повітря.

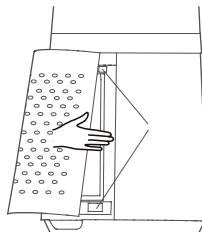

7 Підключіть живлення.

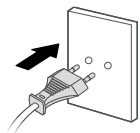

ІНСТРУКЦІЇ

Панель керування

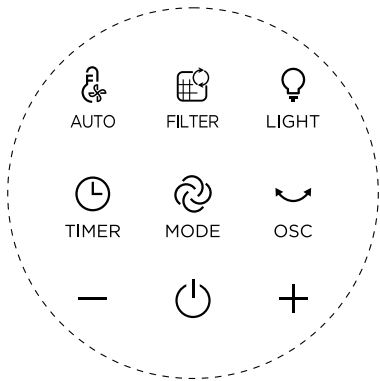

Екран

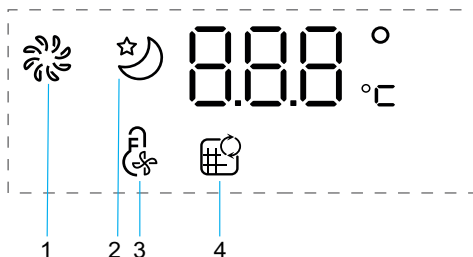

1. Звичайний режим
2. Нічний режим
3. Автоматичний режим
4. Індикатор заміни фільтра

Дистанційне керування

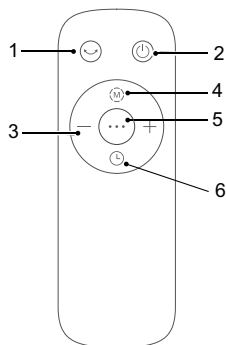



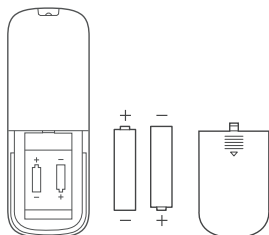



1. Обертання
2. Кнопка ввімкнення/вимкнення
3. Швидкість повітряного потоку / час
4. Звичайний режим / нічний режим
5. Автоматичний режим
6. Таймер / запуск із затримкою



Використовуйте лужні батарейки типу AAA (1.5V).

UK

Кнопки	Опис функції
	<p>Кнопка увімкнення/вимкнення Автоматичне вимкнення. Прилад вимкнеться автоматично через 12 годин без будь-яких додаткових дій.</p>
<p>“ - , + ”</p>	<p>Установіть швидкість повітряного потоку / час.</p>
 OSC	<p>Перемикач обертання вентилятора на 30°, 60°, 120° та 0°.</p>
 MODE	<p>Натисніть один раз, щоб увімкнути звичайний режим (швидкість від 1 до 12). Натисніть ще раз, щоб активувати нічний режим (швидкість знижується з 4 до 1). Швидкість 4 на 30 хв -> швидкість 3 на 30 хв -> швидкість 1. У поєднанні з автоматичним режимом. Швидкість 4 на 30 хв -> швидкість 3 на 30 хв -> швидкість 1, якщо температура <25 °С, або швидкість 2, якщо ≥25 °С.</p>
 TIMER	<p>Таймер. Натисніть один раз, щоб активувати таймер. Потім натисніть + або -, щоб запрограмувати автоматичне вимкнення з 1 год до 12 год. Запуск із затримкою. Коли прилад вимкнено, натисніть кнопку, щоб запрограмувати запуск із затримкою, потім натисніть + або -, щоб увімкнути прилад пізніше (від 1 до 12 годин).</p>
 AUTO	<p>Натисніть один раз, щоб увімкнути автоматичний режим. Він регулює швидкість обертання вентилятора відповідно до навколишньої температури в приміщенні. Його можна поєднувати з нічним режимом.</p>
 FILTER	<p>Натисніть і утримуйте кнопку протягом 3 секунд, щоб скинути налаштування фільтра.</p>
 LIGHT	<p>Натисніть один раз, щоб увімкнути декоративну підсвітку.</p>

ТЕХНІЧНЕ ОБСЛУГОВУВАННЯ ТА ОЧИЩЕННЯ

Завжди вимикайте прилад та відключайте його від мережі, перш ніж виконувати будь-які операції з технічного обслуговування чи очищення.

Для очищення поверхні виробу використовуйте вологу серветку.

Важливо! Заборонено застосовувати будь-які абразивні речовини, оскільки це може пошкодити поверхню виробу.

Заміна фільтра

1 Модель фільтра: XD6520F0 (у тому числі два комплекти)



2 Індикатор світиться, коли потрібно замінити пиловий фільтр.

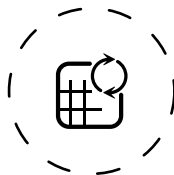

3 Замініть фільтр на новий.

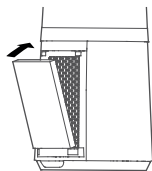

4 Натисніть та утримуйте кнопку фільтра протягом 3 секунд, щоб вимкнути світловий індикатор заміни фільтра.



UK

Примусове скидання.

Якщо ви замінили фільтр до закінчення терміну його служби, примусово скиньте цикл заміни фільтра.

Натисніть кнопку підключення скидання і утримуйте її протягом 3 секунд. 

Фільтри	Дія	Цикли
Фільтр попереднього	очищення Очищення пирососом	Кожні два тижні
Пиловий фільтр (серія: XD6520F0)	Замініть, коли горить  значок	Кожні шість місяців (у середньому, залежить від умов експлуатації).



« ПОРАДИ ПО ЗАМІНІ ФІЛЬТРІВ »

- Не виконуйте жодних дій із використаними фільтрами, якщо ви страждаєте на алергію чи астму.
- Перед заміною фільтрів надягайте рукавички або добре мийте руки після завершення цієї процедури.
- Перш ніж викидати використані фільтри, покладіть їх у закритий герметичний мішок, щоб уникнути поширення забруднюючих речовин.



« ЯК ДОСЯГТИ ЧИСТІШОГО ПОВІТРЯ В ПРИМІЩЕННІ »

Окрім використання приладу, ось кілька порад, як поліпшити якість повітря в приміщенні.

- Щодня, улітку та взимку, провітрюйте приміщення протягом принаймні 10 хвилин.
- Проводьте обслуговування системи вентиляції.
- Обмежте використання побутових продуктів.
- Не паліть у приміщенні.
- Не використовуйте освіжувачі повітря, ароматичні палички та свічки тощо.
- Після завершення будь-яких ремонтних робіт в оселі слід регулярно провітрювати приміщення протягом кількох наступних тижнів.

ЗБЕРІГАННЯ

Якщо ви не користуєтеся приладом, зберігайте його в прохолодному сухому місці з температурою повітря не вище 35 °C.

ΠΕΡΙΓΡΑΦΗ

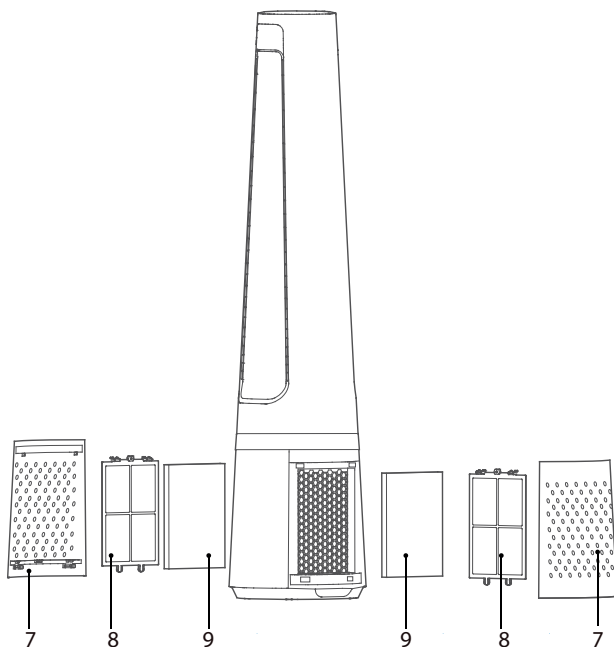
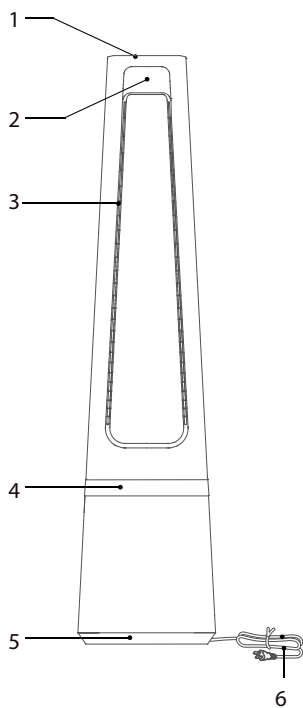

- 1 Πίνακας ελέγχου
- 2 Οθόνη
- 3 Έξοδος αέρα
- 4 Διακοσμητικό φως
- 5 Βάση

- 6 Ηλεκτρικό καλώδιο
- 7 Σχάρα εισόδου αέρα
- 8 Προφίλτρο
- 9 Φίλτρο σωματιδίων XD6520F0

EL

ΕΓΚΑΤΑΣΤΑΣΗ

1 Αφαιρέστε τη σχάρα εισόδου αέρα.

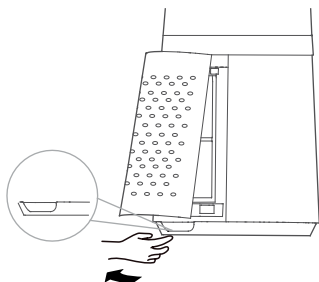

2 Βγάλτε το προφίλτρο.

Πιέστε το ανυψωμένο μέρος και στις δύο πλευρές για να το τραβήξετε προς τα έξω, και βγάλτε το προφίλτρο.

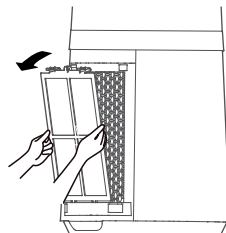

3 Αφαιρέστε την προστατευτική μεμβράνη του φίλτρου σωματιδίων.

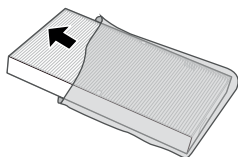

4 Τοποθετήστε το φίλτρο σωματιδίων.

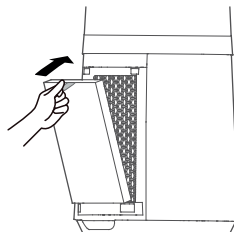

5 Τοποθετήστε το προφίλτρο.

Ευθυγραμμίστε τη θέση εγχοπής στο κάτω μέρος και κουμπώστε το επάνω κούμπωμα σχήματος U.

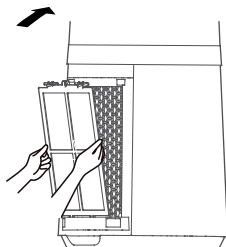

6 Τοποθετήστε τη σχάρα εισόδου αέρα.

Ευθυγραμμίστε τα δύο επάνω κούμπώματα και πιέστε τα καλά. Στη συνέχεια, πιέστε τις δύο πλευρές στο κάτω μέρος, αργά και απαλά κουμπώστε τη σχάρα εισόδου αέρα.

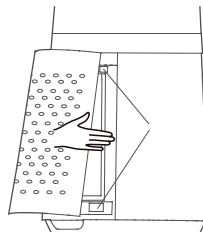

7 Συνδέστε στην πρίζα

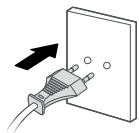

ΟΔΗΓΙΕΣ

Πίνακας ελέγχου

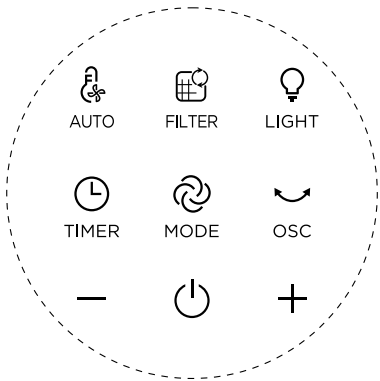

Οθόνη

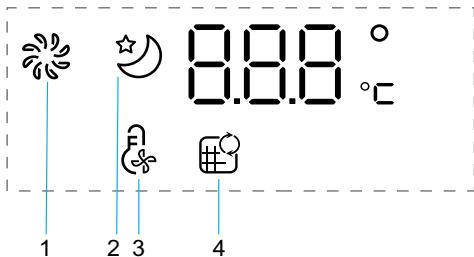

1. Κανονική λειτουργία
2. Νυχτερινή λειτουργία
3. Αυτόματη λειτουργία
4. Ενδεικτική λυχνία αντικατάστασης φίλτρου

Τηλεχειριστήριο

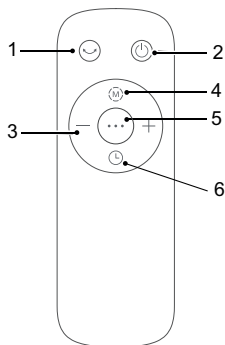



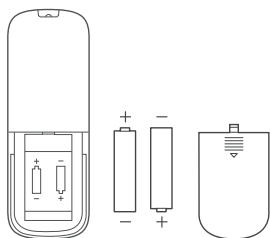





1. Ταλάντωση
2. Ενεργοποίηση/απενεργοποίηση
3. Ταχύτητες αέρα/Χρονομέτρηση
4. Κανονική λειτουργία/Νυχτερινή λειτουργία
5. Αυτόματη λειτουργία
6. Χρονοδιακόπτης/Καθυστερημένη έναρξη



Χρησιμοποιείτε αλκαλικές μπαταρίες τύπου AAA (1.5V).

EL

Κουμπί	Περιγραφή λειτουργίας
	Ενεργοποίηση/Απενεργοποίηση Αυτόματη απενεργοποίηση: Η λειτουργία της συσκευής θα τερματιστεί αυτόματα μετά από 12 ώρες χωρίς χειρισμό.
	Ορίστε την ταχύτητα αέρα/τη χρονομέτρηση.
 OSC	Διακόπτης ταλάντωσης πολλαπλών γωνιών 30°,60°, 120° και 0°.
 MODE	Πατήστε μία φορά για να ενεργοποιήσετε την Κανονική λειτουργία (πρόσβαση στις ταχύτητες 1 έως 12). Πατήστε ξανά για να ενεργοποιήσετε τη Νυχτερινή λειτουργία (βαθμιαία μείωση ταχύτητας από την ταχύτητα 4 έως 1): Ταχύτητα 4 για 30 λεπτά -> ταχύτητα 3 για 30 λεπτά -> ταχύτητα 1. Σε συνδυασμό με την Αυτόματη λειτουργία: Ταχύτητα 4 για 30 λεπτά -> ταχύτητα 3 για 30 λεπτά -> ταχύτητα 1, εάν η θερμοκρασία είναι <25 °C ή ταχύτητα 2, εάν ≥25 °C.
 TIMER	Χρονοδιακόπτης: Πατήστε μία φορά για να ενεργοποιήσετε τον χρονοδιακόπτη. Στη συνέχεια, πατήστε + ή - για να προγραμματίσετε τον αυτόματο τερματισμό λειτουργίας από 1 ώρα έως 12 ώρες. Καθυστερημένη έναρξη: Όταν η συσκευή είναι απενεργοποιημένη, πατήστε το κουμπί για να προγραμματίσετε την καθυστερημένη έναρξη και, στη συνέχεια, πατήστε + ή - για να ενεργοποιήσετε τη συσκευή από 1 έως 12 ώρες αργότερα.
 AUTO	Πατήστε μία φορά για να ενεργοποιήσετε την Αυτόματη λειτουργία. Ρυθμίζει την ταχύτητα ανεμιστήρα ανάλογα με τη θερμοκρασία περιβάλλοντος του δωματίου. Μπορεί να συνδυαστεί με τη Νυχτερινή λειτουργία.
 FILTER	Για να επαναφέρετε το φίλτρο, πατήστε παρατεταμένα για 3 δευτερόλεπτα. Για να επαναφέρετε το φίλτρο, πατήστε παρατεταμένα για 3 δευτερόλεπτα.
 LIGHT	Πατήστε μία φορά για να ενεργοποιήσετε το διακοσμητικό φως.

ΣΥΝΤΗΡΗΣΗ ΚΑΙ ΚΑΘΑΡΙΣΜΟΣ

Απενεργοποιείτε πάντα τη συσκευή και αποσυνδέετε από την πρίζα, πριν πραγματοποιήσετε εργασίες συντήρησης ή καθαρισμού.

Χρησιμοποιήστε ένα βρεγμένο πανί για να καθαρίσετε την επιφάνεια του προϊόντος.

Σημαντικό: Μην χρησιμοποιείτε λειαντικά προϊόντα, καθώς μπορεί να προκαλέσουν ζημιά στην επιφάνεια του προϊόντος.

Αντικατάσταση φίλτρου

1 Μοντέλο φίλτρου: XD6520F0
(περιλαμβάνει 2 σετ)



2 Η ενδεικτική λυχνία ανάβει όταν πρέπει να αντικατασταθεί το φίλτρο σωματιδίων.

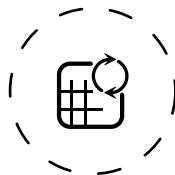

3 Αντικαταστήστε με νέο φίλτρο

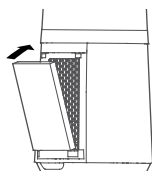

4 Πατήστε παρατεταμένα το κουμπί φίλτρου για 3 δευτερόλεπτα, για να απενεργοποιήσετε την ενδεικτική λυχνία αντικατάστασης φίλτρου.



Αναγκαστική επαναφορά:

Εάν έχετε αντικαταστήσει ένα φίλτρο πριν από το τέλος της διάρκειας ζωής του, πραγματοποιήστε αναγκαστική επαναφορά του κύκλου αντικατάστασης φίλτρου:

Κρατήστε πατημένο το κουμπί επαναφοράς για 3 δευτερόλεπτα. 

EL

Φίλτρα	Ενέργεια	Κύκλοι
Προφίλτρο	Καθαρίστε με ηλεκτρική σκούπα	Κάθε 2 εβδομάδες
Φίλτρο σωματιδίων (κωδικός αναφοράς: XD6520F0)	Αντικαταστήστε  όταν ανάψει η ένδειξη	Κάθε 6 μήνες (κατά μέσο όρο, σύμφωνα με το περιβάλλον χρήσης).



« ΣΥΜΒΟΥΛΕΣ ΓΙΑ ΤΗΝ ΑΛΛΑΓΗ ΦΙΛΤΡΩΝ »

- Αποφύγετε τον χειρισμό χρησιμοποιημένων φίλτρων αν πάσχετε από αλλεργίες ή άσθμα.
- Φοράτε γάντια όταν αλλάζετε τα φίλτρα ή πλένετε καλά τα χέρια σας μετά.
- Τοποθετήστε τα χρησιμοποιημένα φίλτρα απευθείας σε κλειστή, αεροστεγή σακούλα πριν τα απορρίψετε, για να αποφύγετε τη διασπορά ρύπων.



« ΠΩΣ ΝΑ ΕΠΙΤΥΧΕΤΕ ΠΙΟ ΚΑΘΑΡΟ ΑΕΡΑ ΕΣΩΤΕΡΙΚΟΥ ΧΩΡΟΥ »

Εκτός από τη χρήση της συσκευής, μπορείτε να ακολουθήσετε τις παρακάτω συμβουλές για να βελτιώσετε την ποιότητα του αέρα εσωτερικού χώρου:

- Αερίζετε τα δωμάτια για τουλάχιστον 10 λεπτά καθημερινά, το καλοκαίρι και τον χειμώνα.
- Συντηρείτε το σύστημα αερισμού σας.
- Περιορίστε τη χρήση οικιακών προϊόντων.
- Μην καπνίζετε σε εσωτερικούς χώρους.
- Αποφύγετε τα αρωματικά χώρου, τα αρωματικά στικ, τα αρωματικά κεριά κ.λπ.
- Αερίζετε έπειτα από κάθε εργασία στο σπίτι σας και για αρκετές εβδομάδες μετά.»

ΦΥΛΑΞΗ

Όταν δεν χρησιμοποιείται, η συσκευή πρέπει να φυλάσσεται σε δροσερό, στεγνό χώρο με συνθήκες περιβάλλοντος που δεν υπερβαίνουν τους 35 °C.