

# **VEVOR<sup>®</sup>**

**TOUGH TOOLS, HALF PRICE**

Technical Support and E-Warranty Certificate [www.vevor.com/support](http://www.vevor.com/support)

## **FOLDING POKER TABLE**

**MODEL: SUS-7232 / SUS-8442**

We continue to be committed to provide you tools with competitive price.

"Save Half", "Half Price" or any other similar expressions used by us only represents an estimate of savings you might benefit from buying certain tools with us compared to the major top brands and does not necessarily mean to cover all categories of tools offered by us. You are kindly reminded to verify carefully when you are placing an order with us if you are actually saving half in comparison with the top major brands.

# VEVOR<sup>®</sup>

TOUGH TOOLS, HALF PRICE

## FOLDING POKER TABLE

**MODEL: SUS-7232**

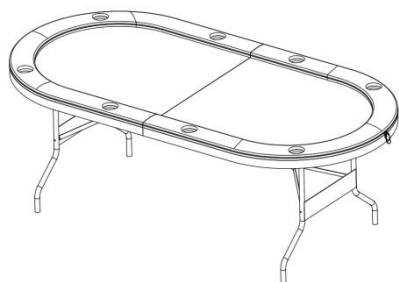

**MODEL: SUS-8442**

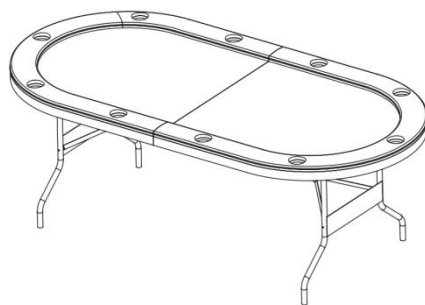





### NEED HELP? CONTACT US!

Have product questions? Need technical support? Please feel free to contact us:

**Technical Support and E-Warranty Certificate**  
**[www.vevor.com/support](http://www.vevor.com/support)**

This is the original instruction, please read all manual instructions carefully before operating. VEVOR reserves a clear interpretation of our user manual. The appearance of the product shall be subject to the product you received. Please forgive us that we won't inform you again if there are any technology or software updates on our product.

	Warning-To reduce the risk of injury, user must read instructions manual carefully.
	Do not allow children to climb or play on or under bar.
	Do not sit or stand on table. Do not place heavy objects on the desktop.
	Be careful to pinch your hands.

## SAFETY WARNINGS AND PRECAUTIONS

Thank you for using this product. In order to make sure that you can operate the machine correctly, read this instruction carefully before operation and keep it properly for future reference. Please be sure to read the precautions and safety rules in this page to ensure your safe use. This manual will outline safety warnings and precautions, operating, maintenance and cleaning. The warnings and instructions reviewed in this manual cannot cover all possible conditions and situations that may occur. Caution and common sense are not built into this product, since we believe that the uses will comply with these codes.

**Please read ALL the instructions before using your machine.**

1. Assemble needs to follow these instructions. Incorrect assembly can be a hazard. Wear heavy-duty work gloves during assembly.
2. Do not assemble when tired or when under the influence of alcohol, drugs or medication.
3. Keep the assembly area clean and well-lit.
4. Keep bystanders out of the area during assembly.
5. Do not allow children and pets to play alone or approach this item. Can't Climb Products.
6. Use as intended only. Do not sit or stand on the product.

7. Inspect before every use. Do not use it if parts are loose or damaged.
8. People or objects hanging on the product will cause the product to fall.
9. For indoor use only. Do not place heavy objects on the product.
10. DO NOT CLEAN IT WITH ANY ABRASIVE MATERIAL.
11. Pet urine and feces can damage the product, please keep away.
12. Do not place the product on or near hot air, electric burners or heaters. Fireworks, cigarettes, flares, and other items can ignite the product. Please stay away from them.
13. The product should be placed on a flat surface. And it should be installed in an open and safe place.
14. Do not place it in a damp environment.

 **WARNING:**

**15. This appliance is not intended for use by young or infirm persons unless supervised by a responsible person to ensure that they can use the appliance safely. Young children should be supervised to ensure that they do not play with the product. Pets should stay away from the product.**

## ASSEMBLY STEPS

1. Please dispose of all plastic bags carefully and keep them away from children and pets.
2. Check all components provided according to the list in this manual. Make sure you have all of the parts listed.
3. Although paying particular attention when manufacturing this product, you must be careful during the assembly process to avoid being scratched by sharp edges.
4. Wear protective gloves, during assembly and use.
5. The product should be placed on a flat surface.
6. The product requires two people to assemble.

**TIPS:** Before installation, the packaging can be laid flat on the ground and the product placed on the packaging for assembly to protect the product.

**Note: The assembly and adjustment methods for both machines are the same**

**STEP1:** Unbuckle the safety buckle and unfold the product.

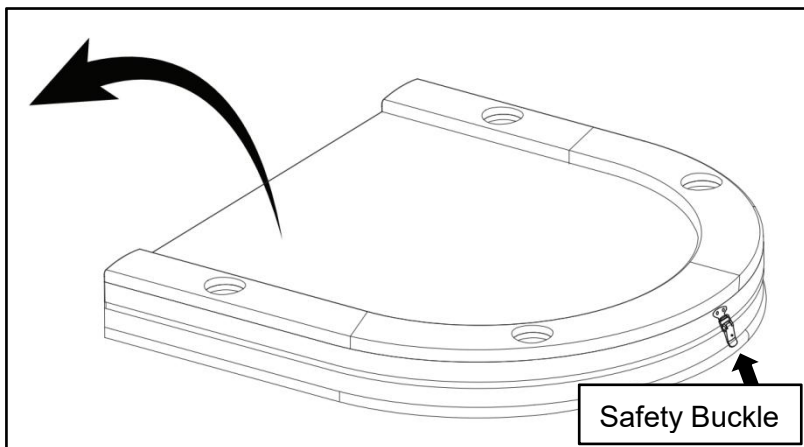

**STEP2:** Open the left and right legs.

**Attention:** Be careful to pinch your hands.

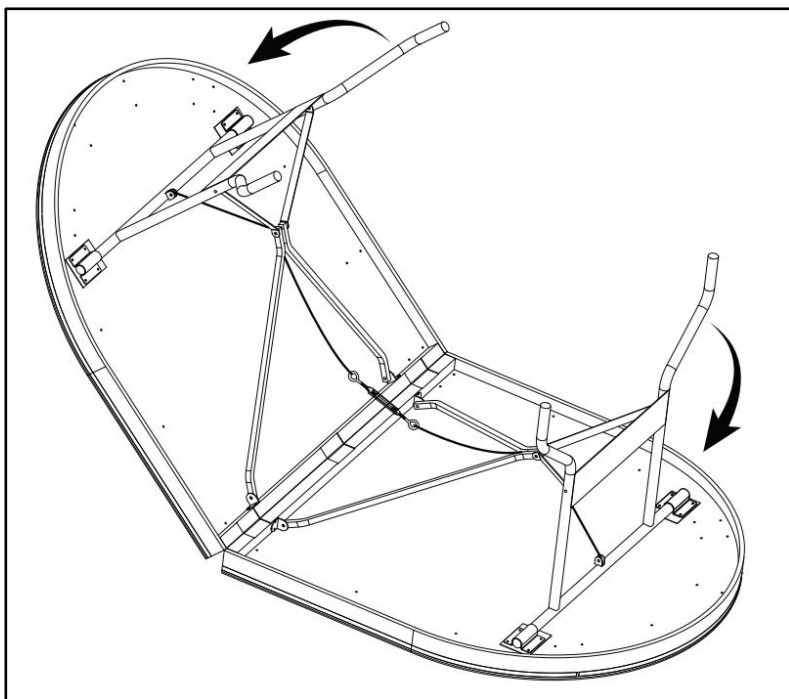

**STEP3:** Flip product.

**Attention:** Be careful to pinch your hands.

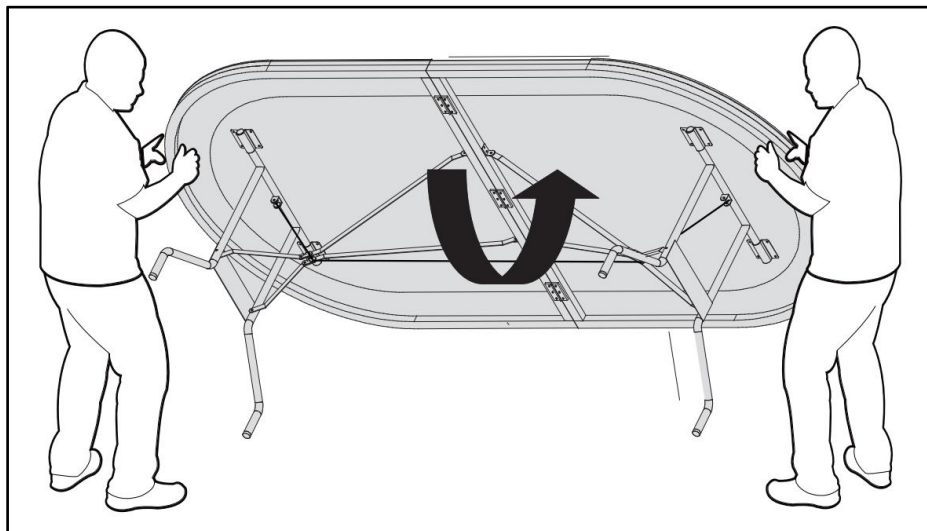

**STEP4:** Make the tabletop flat by adjusting the bolts.

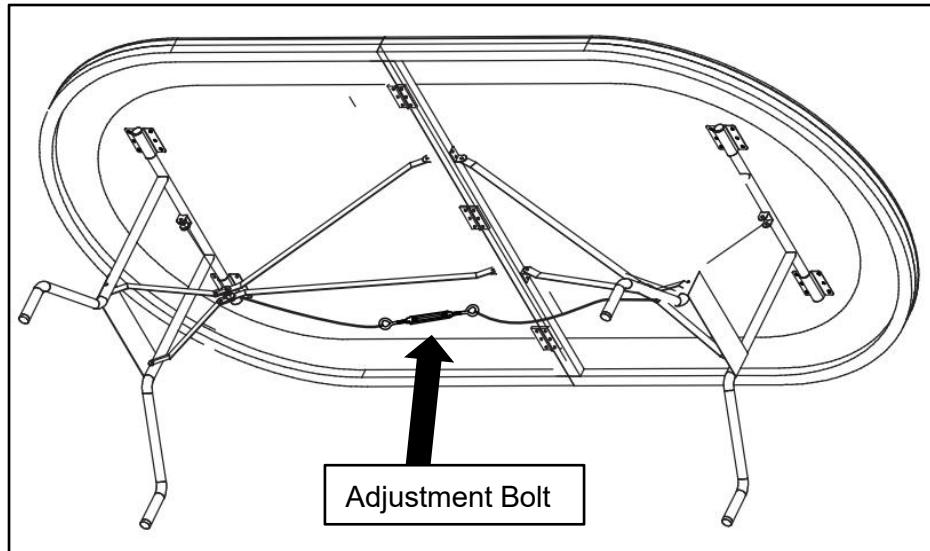

## ADJUST DESKTOP

1. If the table top is concave, tighten screws 1 and 2.

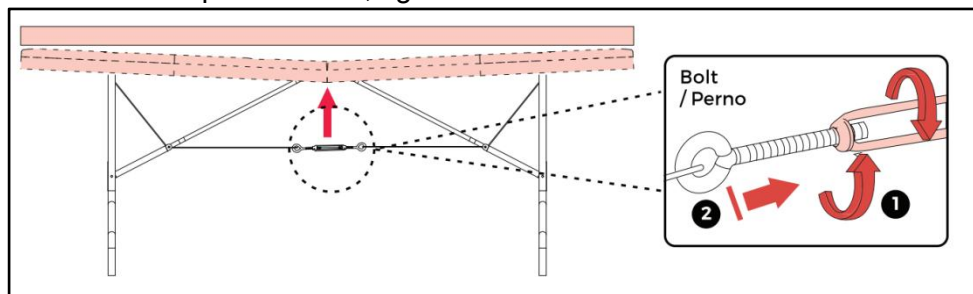

2. If the desktop protrudes upward, loosen screws 1 and 2

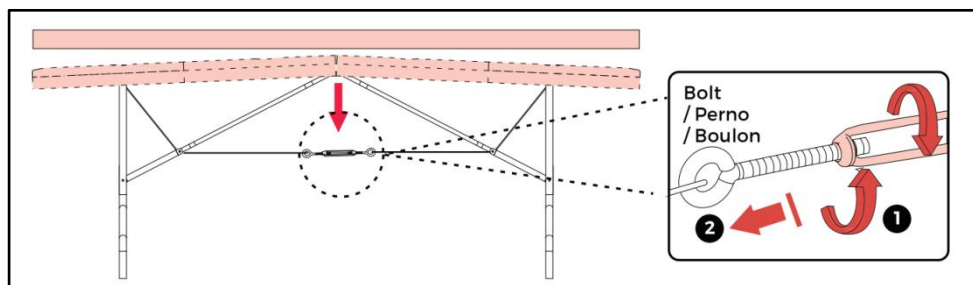

## CLEANING AND STORAGE

1. Wipe with a soft, dry cloth. Never use an abrasive cleanser or harsh pad. Wipe with clean water. Keep product dry after cleaning.
2. Children are **not allowed** to wipe the product to avoid tipping and falling injuries.
3. After the product is disassembled, please put the parts and accessories together.
4. If it will not be used for a long time, please fold the product, lock the safety buckles, and put on the dust cover.

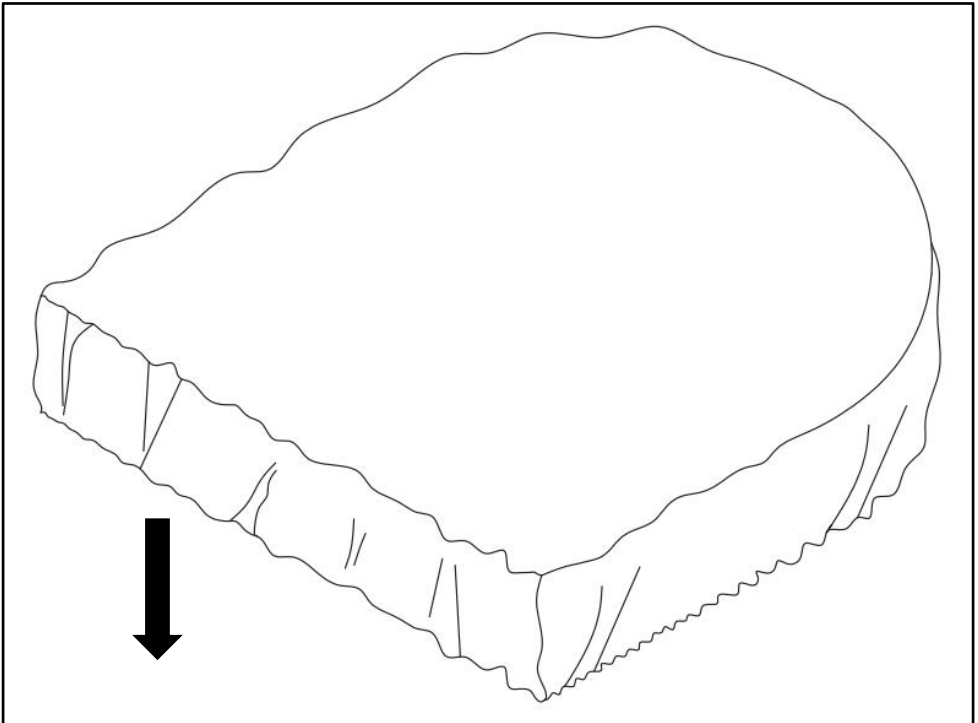

**Manufacturer:** Shanghai muxinmuyeyouxiangongsi

**Address:** Shuangchenglu 803nong11hao1602A-1609shi, baoshanqu, shanghai 200000 CN.

**Imported to AUS:** SIHAO PTY LTD. 1 ROKEVA STREET EASTWOOD NSW 2122 Australia

**Imported to USA:** Sanven Technology Ltd. Suite 250, 9166 Anaheim Place, Rancho Cucamonga, CA 91730

<b>EC</b>	<b>REP</b>
-----------	------------

E-CrossStu GmbH  
Mainzer Landstr.69, 60329 Frankfurt am Main.

<b>UK</b>	<b>REP</b>
-----------	------------

YH CONSULTING LIMITED.  
C/O YH Consulting Limited Office 147, Centurion House, London Road, Staines-upon-Thames, Surrey, TW18 4AX

**VEVOR**<sup>®</sup>

**TOUGH TOOLS, HALF PRICE**

**Technical Support and E-Warranty Certificate**

**[www.vevor.com/support](http://www.vevor.com/support)**

# VEVOR<sup>®</sup>

## TOUGH TOOLS, HALF PRICE

Assistance technique et certificat de garantie électronique [www.vevor.com/support](http://www.vevor.com/support)

### TABLE DE POKER PLIANTE

MODÈLE : SUS-7232 / SUS-8442

Nous continuons à nous engager à vous fournir des outils à des prix compétitifs.

« Économisez la moitié », « Moitié prix » ou toute autre expression similaire utilisée par nous ne représente qu'une estimation des économies que vous pourriez réaliser en achetant certains outils chez nous par rapport aux grandes marques et ne couvre pas nécessairement toutes les catégories d'outils que nous proposons.

Nous vous rappelons de bien vouloir vérifier soigneusement lorsque vous passez une commande chez nous si vous économisez réellement la moitié par rapport aux grandes marques.

**VEVOR**<sup>®</sup>  
TOUGH TOOLS, HALF PRICE

TABLE DE POKER PLIANTE

MODÈLE : SUS-7232

MODÈLE : SUS-8442

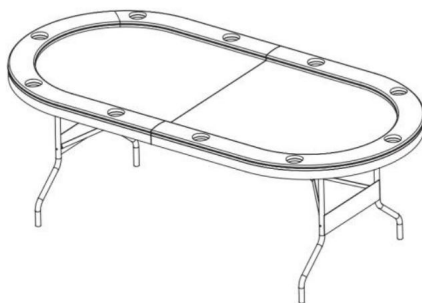
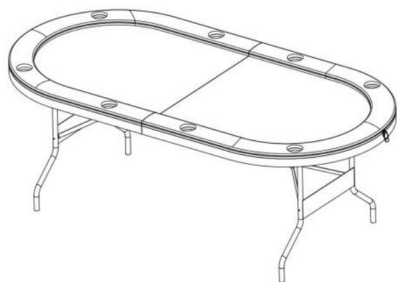





**BESOIN D'AIDE? CONTACTEZ-NOUS!**

Vous avez des questions sur nos produits ? Vous avez besoin d'assistance technique ?  
N'hésitez pas

à nous contacter : Assistance technique et certificat de garantie  
électronique [www.vevor.com/support](http://www.vevor.com/support)

Il s'agit de la notice d'utilisation d'origine. Veuillez lire attentivement toutes les instructions du manuel avant de l'utiliser. VEVOR se réserve le droit d'interpréter clairement notre manuel d'utilisation. L'apparence du produit dépend du produit que vous avez reçu. Veuillez nous excuser, nous ne vous informerons plus en cas de mise à jour technologique ou logicielle de notre produit.

	Avertissement - Pour réduire le risque de blessure, l'utilisateur doit lire Lisez attentivement le manuel d'instructions.
	Ne laissez pas les enfants grimper ou jouer sur ou sous la barre.
	Ne vous asseyez pas et ne vous mettez pas debout sur la table. Ne placez pas d'objets lourds dessus. bureau.
	Faites attention à ne pas pincer vos mains.

## AVERTISSEMENTS ET PRÉCAUTIONS DE SÉCURITÉ

Nous vous remercions d'avoir utilisé ce produit. Afin de vous assurer que vous pouvez

Pour utiliser correctement la machine, lisez attentivement ces instructions avant

fonctionnement et conservez-le correctement pour référence ultérieure. Veuillez vous assurer de lire  
les précautions et les règles de sécurité de cette page pour assurer votre utilisation en toute sécurité.

Le manuel décrit les avertissements et précautions de sécurité, le fonctionnement, l'entretien et  
le nettoyage. Les avertissements et instructions examinés dans ce

Le manuel ne peut pas couvrir toutes les conditions et situations possibles qui peuvent survenir.

La prudence et le bon sens ne sont pas intégrés dans ce produit, car nous pensons  
que les usages seront conformes à ces codes.

Veuillez lire TOUTES les instructions avant d'utiliser votre machine.

1. L'assemblage doit suivre ces instructions. Un assemblage incorrect peut entraîner  
un danger. Portez des gants de travail résistants pendant l'assemblage.

2. Ne montez pas lorsque vous êtes fatigué ou sous l'influence de l'alcool, de drogues ou de médicaments.

3. Gardez la zone de montage propre et bien éclairée.

4. Gardez les spectateurs hors de la zone pendant le montage.

5. Ne laissez pas les enfants et les animaux domestiques jouer seuls ou s'approcher de cet objet.

Produits d'escalade.

6. N'utilisez le produit que pour l'usage auquel il est destiné. Ne vous asseyez pas et ne vous mettez pas debout sur le produit.

7. Inspectez l'appareil avant chaque utilisation. Ne l'utilisez pas si des pièces sont desserrées ou endommagées.
8. Les personnes ou les objets suspendus au produit provoqueront la chute du produit.
9. Pour une utilisation en intérieur uniquement. Ne placez pas d'objets lourds sur le produit.
10. NE LE NETTOYEZ PAS AVEC UN MATÉRIAU ABRASIF.
11. L'urine et les excréments d'animaux domestiques peuvent endommager le produit, veuillez les tenir à l'écart.
12. Ne placez pas le produit sur ou à proximité d'appareils à air chaud, de brûleurs électriques ou de radiateurs. Les feux d'artifice, les cigarettes, les fusées éclairantes et d'autres objets peuvent enflammer le produit. Veuillez rester loin d'eux.
13. Le produit doit être placé sur une surface plane. Et il doit être installé dans un endroit ouvert et sûr.
14. Ne le placez pas dans un environnement humide.



**AVERTISSEMENT:**

15. Cet appareil n'est pas destiné à être utilisé par des personnes jeunes ou infirmes. à moins d'être supervisés par une personne responsable pour s'assurer qu'ils peuvent utiliser l'appareil en toute sécurité. Les jeunes enfants doivent être surveillés. Assurez-vous qu'ils ne jouent pas avec le produit. Les animaux domestiques doivent rester à l'écart du produit.

## ÉTAPES D'ASSEMBLAGE

1. Veuillez jeter tous les sacs en plastique avec précaution et les conserver hors de portée des enfants. enfants et animaux domestiques.
2. Vérifiez tous les composants fournis selon la liste de ce manuel. Assurez-vous d'avoir toutes les pièces répertoriées.
3. Bien que vous accordiez une attention particulière lors de la fabrication de ce produit, vous devez être prudent lors du processus d'assemblage pour éviter d'être rayé par des bords tranchants.
4. Portez des gants de protection pendant le montage et l'utilisation.
5. Le produit doit être placé sur une surface plane.
6. Le produit nécessite deux personnes pour l'assembler.

**CONSEILS :** Avant l'installation, l'emballage peut être posé à plat sur le sol et le produit placé sur l'emballage pour l'assemblage afin de protéger le produit.

**Remarque :** Les méthodes d'assemblage et de réglage des deux machines sont le même

ÉTAPE 1 : Débouclez la boucle de sécurité et dépliez le produit.

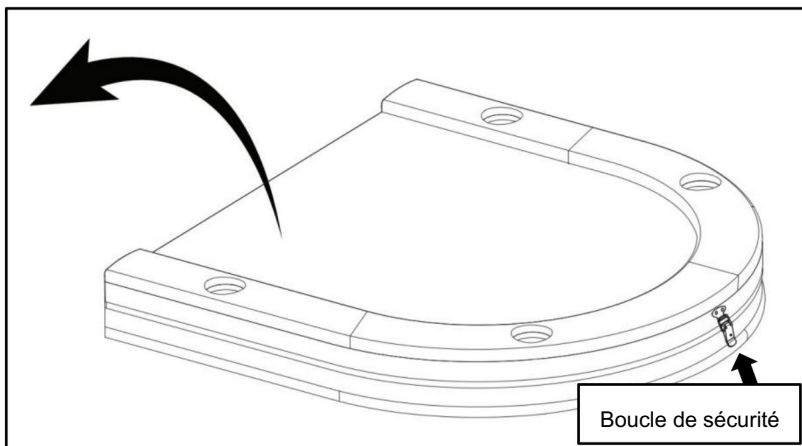

ÉTAPE 2 : Ouvrez les jambes gauche et droite.

Attention : Attention à ne pas pincer vos mains.

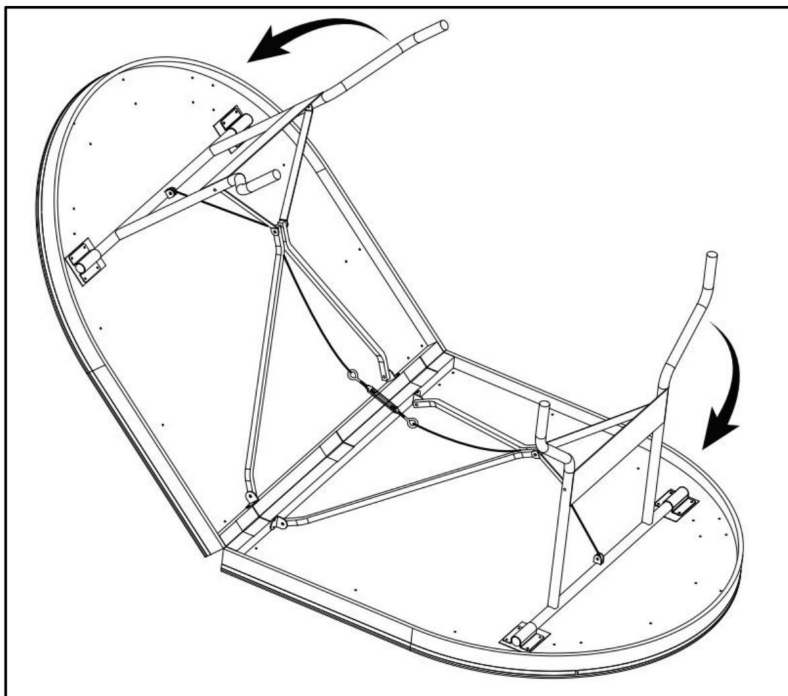

ÉTAPE 3 : Retournez le produit.

Attention : Attention à ne pas pincer vos mains.

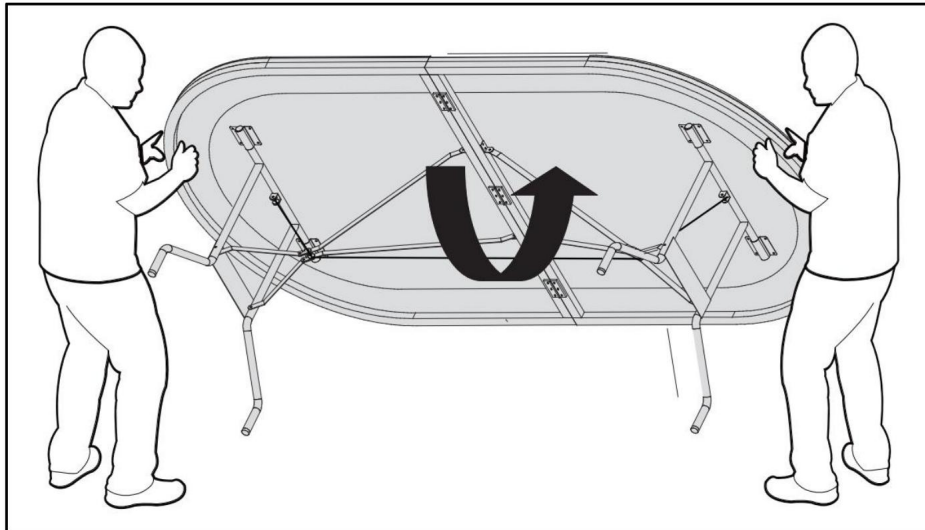

ÉTAPE 4 : Aplatissez le plateau de la table en ajustant les boulons.

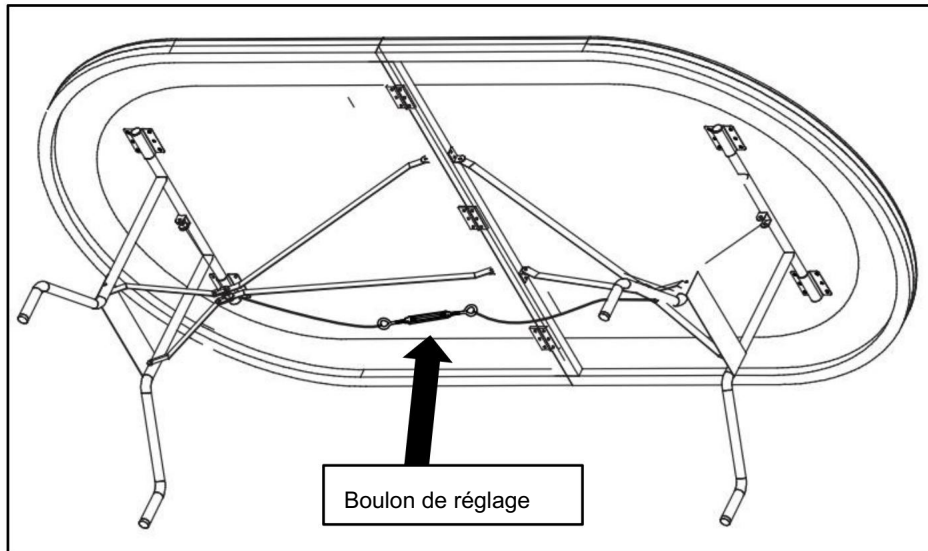

## AJUSTER LE BUREAU

1. Si le plateau de la table est concave, serrez les vis 1 et 2.

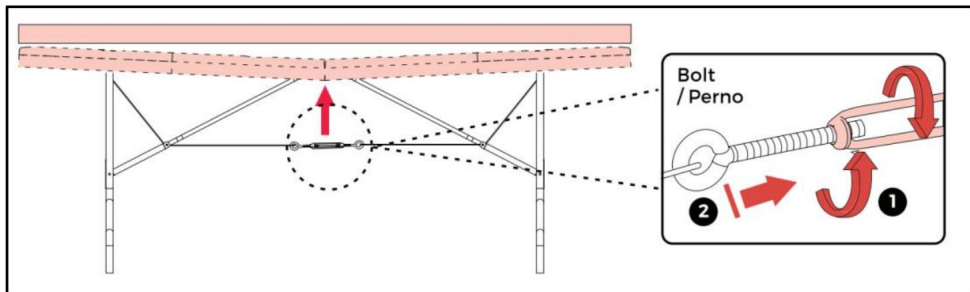

2. Si le bureau dépasse vers le haut, desserrez les vis 1 et 2

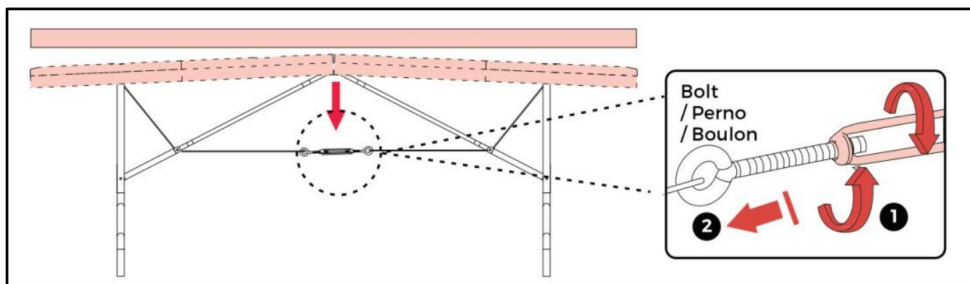

## NETTOYAGE ET STOCKAGE

1. Essuyez avec un chiffon doux et sec. N'utilisez jamais de nettoyeur abrasif ou de tampon agressif. Essuyer avec de l'eau propre. Garder le produit au sec après le nettoyage.
2. Les enfants ne sont pas autorisés à essuyer le produit pour éviter tout basculement et toute chute. blessures.
3. Une fois le produit démonté, veuillez ranger les pièces et les accessoires. ensemble.
4. S'il n'est pas utilisé pendant une longue période, veuillez plier le produit, verrouiller le boucles de sécurité et mettez le cache-poussière.

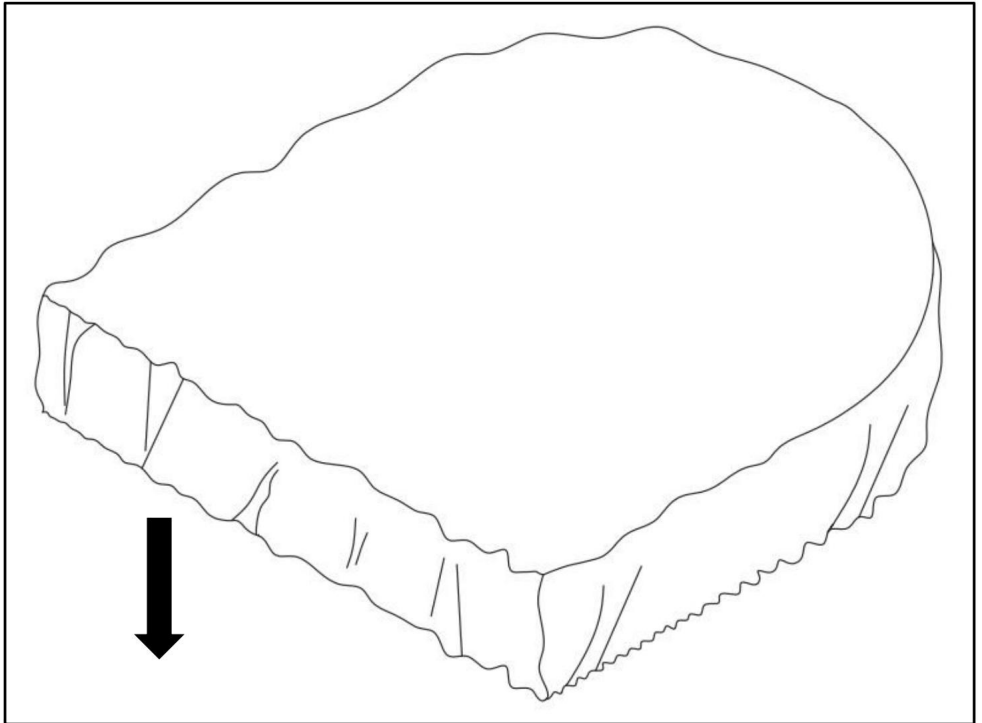

Fabricant : Shanghaimuxinmuyeyouxiangongsi

Adresse : Shuangchenglu 803nong11hao1602A-1609shi, baoshanqu, shanghai 200000  
CN.

Importé en Australie : SIHAO PTY LTD. 1 ROKEVA STREETEASTWOOD  
NSW 2122 Australie

Importé aux États-Unis : Sanven Technology Ltd. Suite 250, 9166 Anaheim  
Lieu, Rancho Cucamonga, CA 91730

REPRÉSENTANT	DE LA CE
--------------	----------

E-CrossStu GmbH

Mainzer Landstr.69, 60329 Francfort-sur-le-Main.

REPRÉSENTANT	DU ROYAUME-UNI
--------------	----------------

YH CONSULTING LIMITÉE.

A/S YH Consulting Limited Bureau 147, Centurion

Maison, London Road, Staines-upon-Thames, Surrey, TW18 4AX

**VEVOR**<sup>®</sup>  
**TOUGH TOOLS, HALF PRICE**

Assistance technique et certificat de garantie  
électronique [www.vevor.com/support](http://www.vevor.com/support)

# **VEVOR<sup>®</sup>**

## **TOUGH TOOLS, HALF PRICE**

Technischer Support und E-Garantie-Zertifikat [www.vevor.com/support](http://www.vevor.com/support)

## **KLAPPBARER POKERTISCH**

**MODELL: SUS-7232 / SUS-8442**

Wir sind weiterhin bestrebt, Ihnen Werkzeuge zu wettbewerbsfähigen Preisen anzubieten.

„Sparen Sie die Hälfte“, „Halber Preis“ oder andere ähnliche Ausdrücke, die wir verwenden, stellen nur eine Schätzung der Ersparnis dar, die Sie beim Kauf bestimmter Werkzeuge bei uns im Vergleich zu den großen Topmarken erzielen können, und decken nicht unbedingt alle von uns angebotenen Werkzeugkategorien ab. Wir möchten Sie freundlich daran erinnern, bei Ihrer Bestellung bei uns sorgfältig zu prüfen, ob Sie im Vergleich zu den großen Topmarken tatsächlich die Hälfte sparen.

# VEVOR®

TOUGH TOOLS, HALF PRICE

KLAPPBARER POKERTISCH

MODELL: SUS-7232

MODELL: SUS-8442

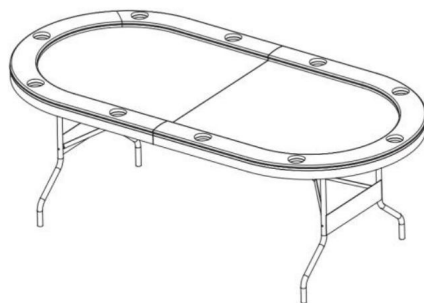
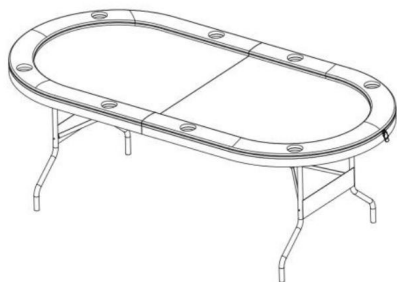





### Brauchen Sie Hilfe? Kontaktieren Sie uns!

Haben Sie Fragen zum Produkt? Benötigen Sie technischen Support? Bitte kontaktieren Sie uns:

**Technischer Support und E-Garantie-Zertifikat [www.vevor.com/support](http://www.vevor.com/support)**

Dies ist die Originalanleitung. Bitte lesen Sie alle Anweisungen sorgfältig durch, bevor Sie das Gerät in Betrieb nehmen. VEVOR behält sich eine klare Auslegung unserer Bedienungsanleitung vor. Das Erscheinungsbild des Produkts richtet sich nach dem Produkt, das Sie erhalten haben. Bitte verzeihen Sie uns, dass wir Sie nicht erneut informieren, wenn es Technologie- oder Software-Updates für unser Produkt gibt.

	<p>Warnung-Um das Verletzungsrisiko zu verringern, muss der Benutzer Lesen Sie die Bedienungsanleitung sorgfältig durch.</p>
	<p>Erlauben Sie Kindern nicht, auf oder unter der Stange zu klettern oder zu spielen.</p>
	<p>Setzen oder stellen Sie sich nicht auf den Tisch. Stellen Sie keine schweren Gegenstände auf den auf Ihrem Desktop.</p>
	<p>Passen Sie auf, dass Sie sich nicht die Hände einklemmen.</p>

## SICHERHEITSHINWEISE UND VORSICHTSMASSNAHMEN

Vielen Dank, dass Sie dieses Produkt verwenden. Um sicherzustellen, dass Sie

Um die Maschine richtig zu bedienen, lesen Sie diese Anleitung sorgfältig durch, bevor Sie

und bewahren Sie sie für spätere Verwendung gut auf. Bitte lesen Sie sie unbedingt

die Vorsichtsmaßnahmen und Sicherheitsregeln auf dieser Seite, um Ihre sichere Verwendung zu gewährleisten.

In diesem Handbuch werden Sicherheitshinweise und Vorsichtsmaßnahmen sowie Bedienung,

Wartung und Reinigung beschrieben. Die in diesem Handbuch beschriebenen Hinweise und

Das Handbuch kann nicht alle möglichen Bedingungen und Situationen abdecken, die auftreten können.

Vorsicht und gesunder Menschenverstand sind in diesem Produkt nicht eingebaut, da wir glauben

dass die Verwendung diesen Vorschriften entspricht.

**Bitte lesen Sie ALLE Anweisungen, bevor Sie Ihre Maschine verwenden.**

1. Die Montage muss diesen Anweisungen folgen. Eine falsche Montage kann eine Gefahr. Tragen Sie während der Montage schwere Arbeitshandschuhe.
2. Nicht montieren, wenn Sie müde sind oder unter dem Einfluss von Alkohol, Drogen oder Medikamenten stehen.
3. Halten Sie den Versammlungsbereich sauber und gut beleuchtet.
4. Halten Sie während der Montage unbeteiligte Zuschauer vom Bereich fern.
5. Erlauben Sie Kindern und Haustieren nicht, alleine zu spielen oder sich diesem Gegenstand zu nähern. Climb-Produkte.
6. Nur bestimmungsgemäß verwenden. Nicht auf dem Produkt sitzen oder stehen.

7. Vor jedem Gebrauch überprüfen. Nicht verwenden, wenn Teile lose oder beschädigt sind.
8. Personen oder Gegenstände, die am Produkt hängen, können dazu führen, dass das Produkt herunterfällt.
9. Nur für den Gebrauch im Innenbereich. Stellen Sie keine schweren Gegenstände auf das Produkt.
10. REINIGEN SIE ES NICHT MIT SCHLEIFENDEN MATERIALIEN.
11. Urin und Kot von Haustieren können das Produkt beschädigen. Halten Sie es daher fern.
12. Stellen Sie das Produkt nicht auf oder in die Nähe von heißer Luft, elektrischen Brennern oder Heizgeräten. Feuerwerkskörper, Zigaretten, Fackeln und andere Gegenstände können das Produkt entzünden. Halte dich von ihnen fern.
13. Das Produkt sollte auf einer ebenen Fläche platziert werden. Und es sollte an einem offenen und sicheren Ort installiert.
14. Stellen Sie es nicht in eine feuchte Umgebung.

 **WARNUNG:**

- 15. Dieses Gerät ist nicht für den Gebrauch durch junge oder gebrechliche Personen bestimmt es sei denn, sie werden von einer verantwortlichen Person beaufsichtigt, um sicherzustellen, dass sie Benutzen Sie das Gerät sicher. Kleine Kinder sollten beaufsichtigt werden, Stellen Sie sicher, dass sie nicht mit dem Produkt spielen. Haustiere sollten fern bleiben vom Produkt.**

## MONTAGEANLEITUNG

1. Bitte entsorgen Sie alle Plastiktüten sorgfältig und bewahren Sie sie fern von Kinder und Haustiere.
2. Überprüfen Sie alle mitgelieferten Komponenten anhand der Liste in diesem Handbuch. Stellen Sie sicher, dass Sie alle aufgeführten Teile haben.
3. Obwohl bei der Herstellung dieses Produkts besondere Sorgfalt walten gelassen wurde, müssen Sie bei der Montage vorsichtig sein, um Kratzer zu vermeiden durch scharfe Kanten.
4. Tragen Sie bei der Montage und Verwendung Schutzhandschuhe.
5. Das Produkt sollte auf einer ebenen Fläche platziert werden.
6. Für die Montage des Produkts sind zwei Personen erforderlich.

**TIPPS:** Vor der Installation kann die Verpackung flach auf den Boden gelegt werden und Das Produkt wird zur Montage auf die Verpackung gelegt, um das Produkt zu schützen.

**Hinweis: Die Montage- und Einstellmethoden für beide Maschinen sind das gleiche**

**SCHRITT 1:** Öffnen Sie die Sicherheitsschnalle und klappen Sie das Produkt auf.

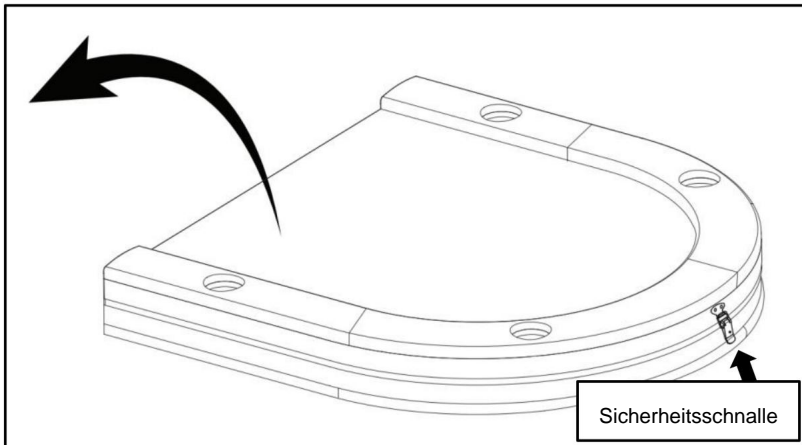

**SCHRITT 2:** Öffnen Sie das linke und rechte Bein.

**Achtung: Vorsicht, Klemmgefahr der Hände.**

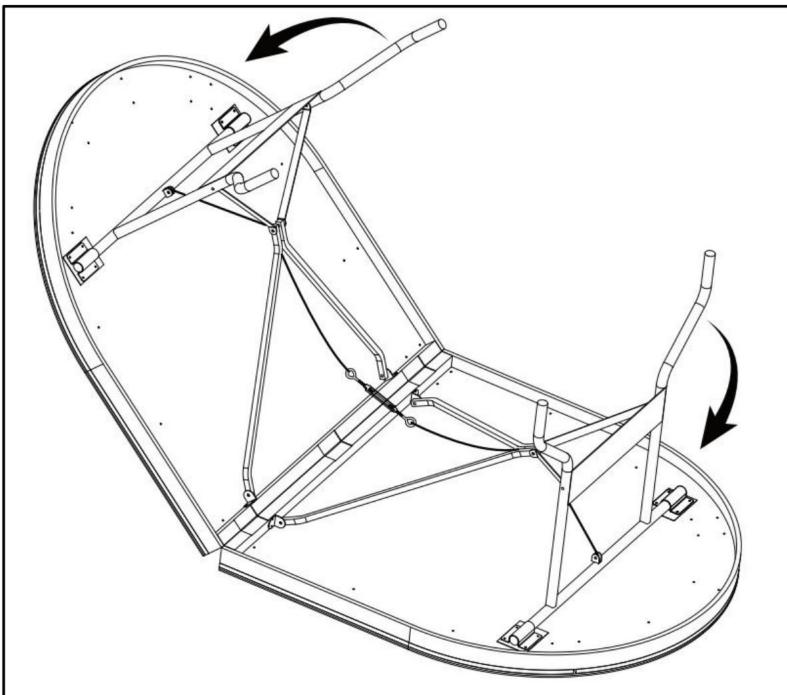

**SCHRITT 3:** Produkt umdrehen.

**Achtung: Vorsicht, Klemmgefahr der Hände.**

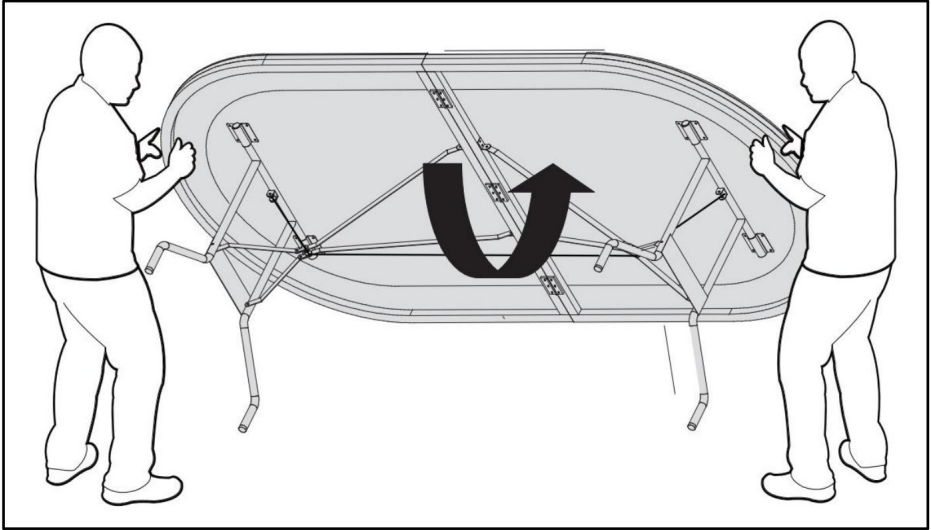

**SCHRITT 4:** Richten Sie die Tischplatte durch Anpassen der Schrauben flach aus.

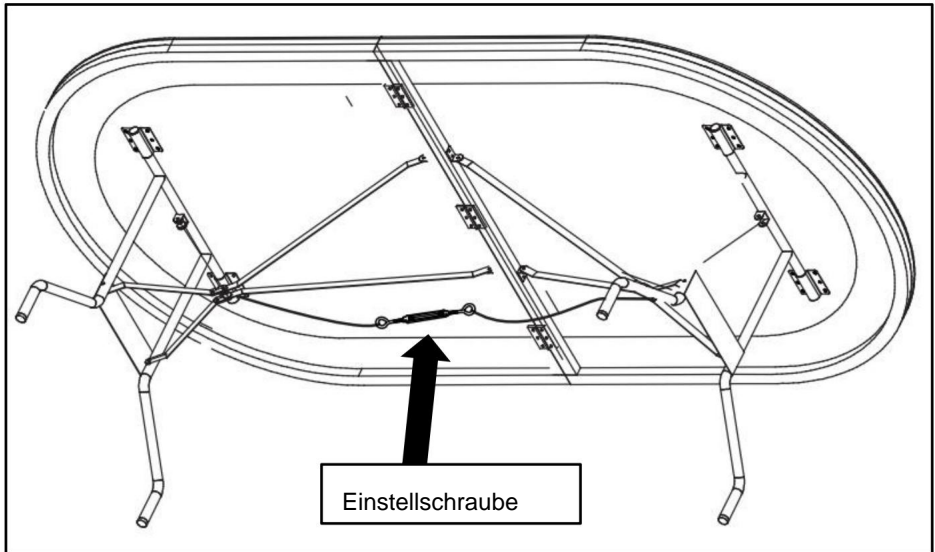

## DESKTOP ANPASSEN

1. Wenn die Tischplatte konkav ist, ziehen Sie die Schrauben 1 und 2 fest.

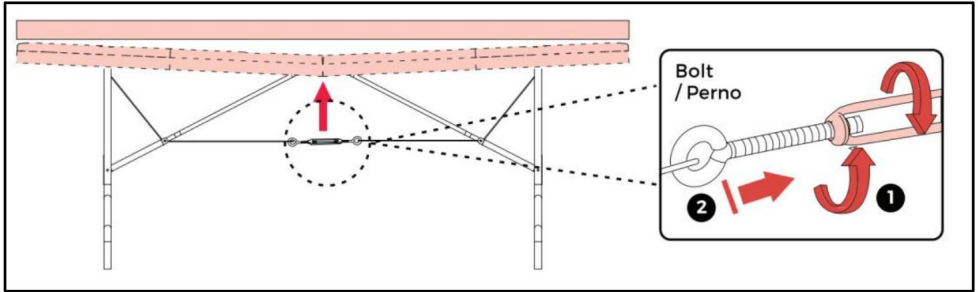

2. Wenn die Tischplatte nach oben ragt, lösen Sie die Schrauben 1 und 2

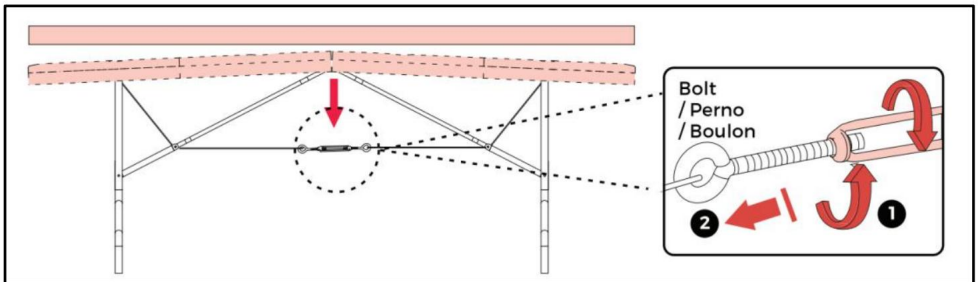

## REINIGUNG UND LAGERUNG

1. Mit einem weichen, trockenen Tuch abwischen. Verwenden Sie niemals Scheuermittel oder raue Pads. Mit klarem Wasser abwischen. Produkt nach der Reinigung trocken halten.
2. Kinder **dürfen das Produkt nicht** abwischen, um ein Umkippen und Herunterfallen zu vermeiden Verletzungen.
3. Nachdem das Produkt zerlegt wurde, legen Sie bitte die Teile und Zubehör zusammen.
4. Wenn Sie das Produkt längere Zeit nicht verwenden, falten Sie es zusammen, verriegeln Sie die Sicherheitsschnallen und setzen Sie die Staubschutzhülle auf.

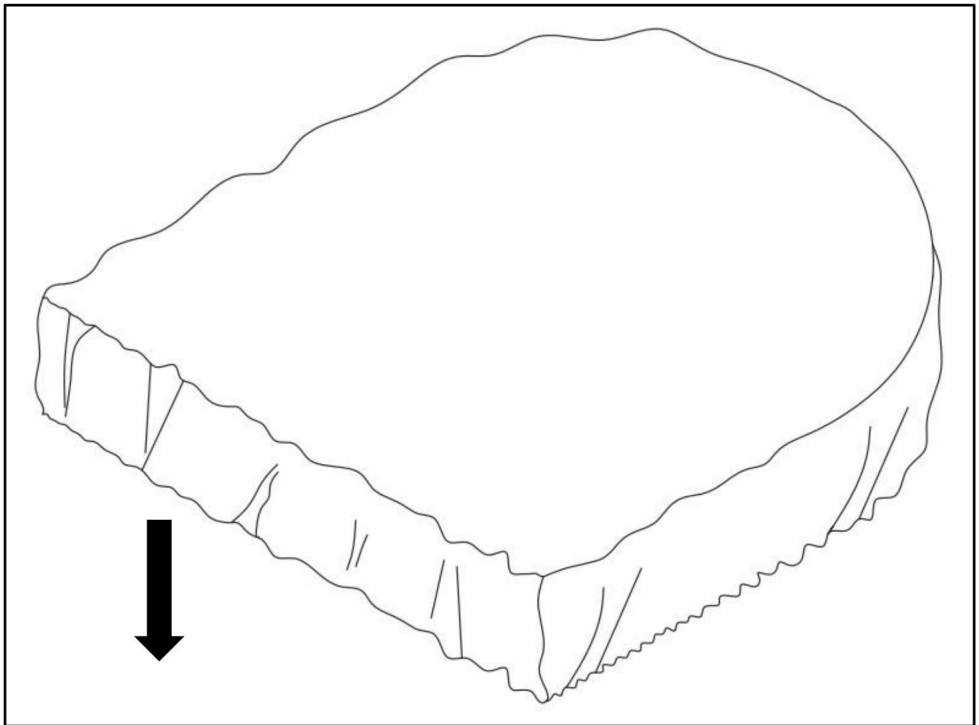

**Hersteller:** Shanghaimuxinmuyeyouxiangongsi

**Adresse:** Shuangchenglu 803nong11hao1602A-1609shi, baoshanqu, Shanghai 200000  
CN.

**Nach AUS importiert:** SIHAO PTY LTD. 1 ROKEVA STREETEASTWOOD  
NSW 2122 Australien

**Importiert in die USA:** Sanven Technology Ltd. Suite 250, 9166 Anaheim  
Ort, Rancho Cucamonga, CA 91730



E-CrossStu GmbH

Mainzer Landstr.69, 60329 Frankfurt am Main.



YH CONSULTING LIMITED.

C/O YH Consulting Limited Office 147, Centurion

Haus, London Road, Staines-upon-Thames, Surrey, TW18 4AX

**VEVOR**<sup>®</sup>  
TOUGH TOOLS, HALF PRICE

Technischer Support und E-Garantie-Zertifikat  
[www.vevor.com/support](http://www.vevor.com/support)

# **VEVOR<sup>®</sup>**

## **TOUGH TOOLS, HALF PRICE**

Supporto tecnico e certificato di garanzia elettronica [www.vevor.com/support](http://www.vevor.com/support)

### **TAVOLO DA POKER PIEGHEVOLE**

**MODELLO: SUS-7232 / SUS-8442**

Continuiamo a impegnarci per fornirvi strumenti a prezzi competitivi.

"Risparmia la metà", "Metà prezzo" o qualsiasi altra espressione simile da noi utilizzata rappresenta solo una stima del risparmio che potresti ottenere acquistando determinati utensili con noi rispetto ai principali marchi principali e non significa necessariamente coprire tutte le categorie di utensili da noi offerti. Ti ricordiamo gentilmente di verificare attentamente quando effettui un ordine con noi se stai effettivamente risparmiando la metà rispetto ai principali marchi principali.

# VEVOR<sup>®</sup>

TOUGH TOOLS, HALF PRICE

TAVOLO DA POKER PIEGHEVOLE

MODELLO: SUS-7232

MODELLO: SUS-8442

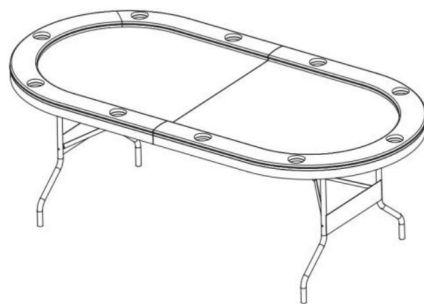
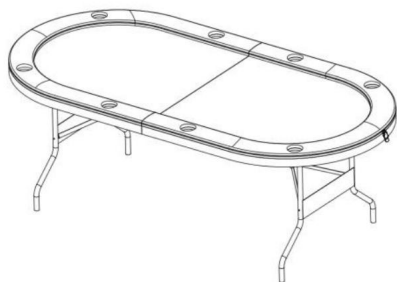





## HAI BISOGNO DI AIUTO? CONTATTACI!

Hai domande sul prodotto? Hai bisogno di supporto tecnico? Non esitare a contattarci:

**Supporto**

**tecnico e certificato di garanzia elettronica [www.vevor.com/  
support](http://www.vevor.com/support)**

Questa è l'istruzione originale, si prega di leggere attentamente tutte le istruzioni del manuale prima di utilizzare. VEVOR si riserva una chiara interpretazione del nostro manuale utente. L'aspetto del prodotto sarà soggetto al prodotto ricevuto. Vi preghiamo di perdonarci se non vi informeremo di nuovo se ci sono aggiornamenti tecnologici o software sul nostro prodotto.

	Attenzione: per ridurre il rischio di lesioni, l'utente deve leggere attentamente il manuale di istruzioni.
	Non permettere ai bambini di arrampicarsi o giocare sopra o sotto il bar.
	Non sedersi o stare in piedi sul tavolo. Non appoggiare oggetti pesanti sul tavolo. scrivania.
	Fai attenzione a non pizzicarti le mani.

## AVVERTENZE E PRECAUZIONI DI SICUREZZA

Grazie per aver utilizzato questo prodotto. Per assicurarti di poter utilizzare la macchina correttamente, leggere attentamente queste istruzioni prima funzionamento e conservarlo correttamente per riferimento futuro. Si prega di leggere attentamente le precauzioni e le norme di sicurezza in questa pagina per garantire un utilizzo sicuro. Questo manuale delinea le avvertenze e le precauzioni di sicurezza, il funzionamento, la manutenzione e la pulizia. Le avvertenze e le istruzioni esaminate in questo Il manuale non può coprire tutte le possibili condizioni e situazioni che potrebbero verificarsi. La cautela e il buon senso non sono incorporati in questo prodotto, poiché crediamo che gli utilizzi siano conformi a tali codici.

**Si prega di leggere TUTTE le istruzioni prima di utilizzare la macchina.**

1. Il montaggio deve seguire queste istruzioni. Un montaggio non corretto può essere un pericolo. Indossare guanti da lavoro resistenti durante il montaggio.
2. Non riunirsi quando si è stanchi o sotto l'effetto di alcol, droghe o farmaci.
3. Mantenere l'area di assemblaggio pulita e ben illuminata.
4. Tenere gli astanti fuori dall'area durante l'assemblea.
5. Non permettere ai bambini e agli animali domestici di giocare da soli o di avvicinarsi a questo oggetto. Non può Prodotti per l'arrampicata.
6. Utilizzare solo come previsto. Non sedersi o stare in piedi sul prodotto.

7. Ispezionare prima di ogni utilizzo. Non utilizzarlo se le parti sono allentate o danneggiate.
8. Persone o oggetti appesi al prodotto possono causarne la caduta.
9. Solo per uso interno. Non posizionare oggetti pesanti sul prodotto.
10. NON PULIRLO CON MATERIALE ABRASIVO.
11. L'urina e le feci degli animali domestici possono danneggiare il prodotto, tenerli lontani.
12. Non posizionare il prodotto sopra o vicino a fonti di aria calda, fornelli elettrici o caloriferi. Fuochi d'artificio, sigarette, razzi e altri oggetti possono incendiare il prodotto. Si prega di stai lontano da loro.
13. Il prodotto deve essere posizionato su una superficie piana. E deve essere installato in un luogo aperto e sicuro.
14. Non posizionarlo in un ambiente umido.

 **AVVERTIMENTO:**

**15. Questo apparecchio non è destinato all'uso da parte di persone giovani o inferme a meno che non siano supervisionati da una persona responsabile che ne garantisca la possibilità utilizzare l'apparecchio in modo sicuro. I bambini piccoli devono essere sorvegliati per assicurarsi che non giochino con il prodotto. Gli animali domestici devono stare lontani dal prodotto.**

## FASI DI MONTAGGIO

1. Si prega di smaltire con cura tutti i sacchetti di plastica e di tenerli lontano dalla bambini e animali domestici.
2. Controllare tutti i componenti forniti secondo l'elenco in questo manuale. Assicurati di avere tutti i pezzi elencati.
3. Sebbene si presti particolare attenzione durante la fabbricazione di questo prodotto, è necessario prestare attenzione durante il processo di assemblaggio per evitare di graffiarlo. da spigoli vivi.
4. Indossare guanti protettivi durante il montaggio e l'uso.
5. Il prodotto deve essere posizionato su una superficie piana.
6. Il montaggio del prodotto richiede due persone.

**SUGGERIMENTI:** Prima dell'installazione, l'imballaggio può essere steso a terra e il prodotto posto sulla confezione per l'assemblaggio per proteggere il prodotto.

**Nota: I metodi di assemblaggio e regolazione per entrambe le macchine sono lo stesso**

**FASE 1:** Sganciare la fibbia di sicurezza e aprire il prodotto.

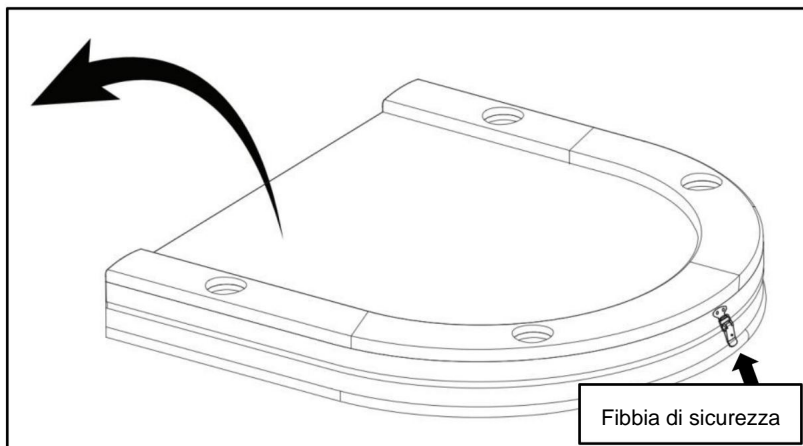

**FASE 2:** Aprire la gamba sinistra e quella destra.

**Attenzione:** fare attenzione a non pizzicarsi le mani.

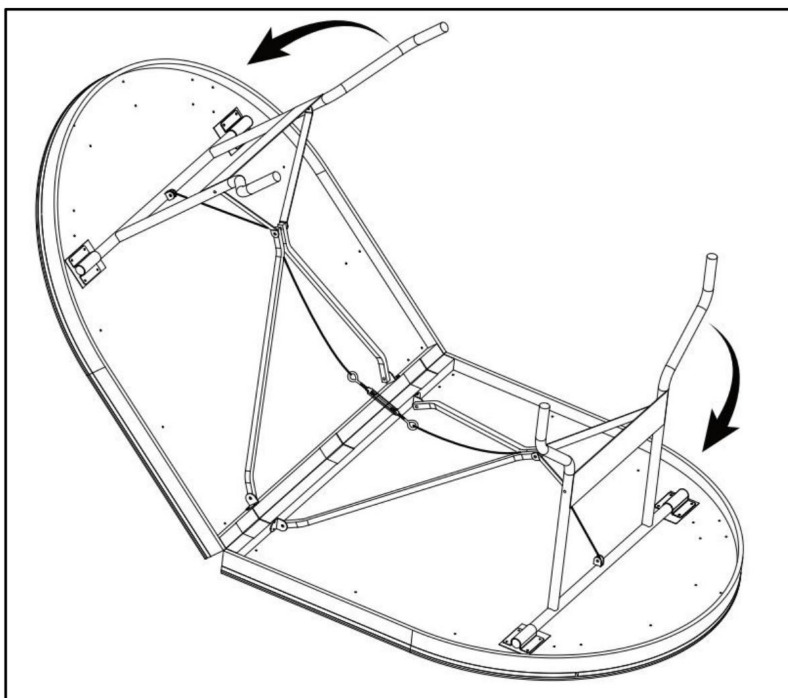

**FASE 3:** Capovolgere il prodotto.

**Attenzione:** fare attenzione a non pizzicarsi le mani.

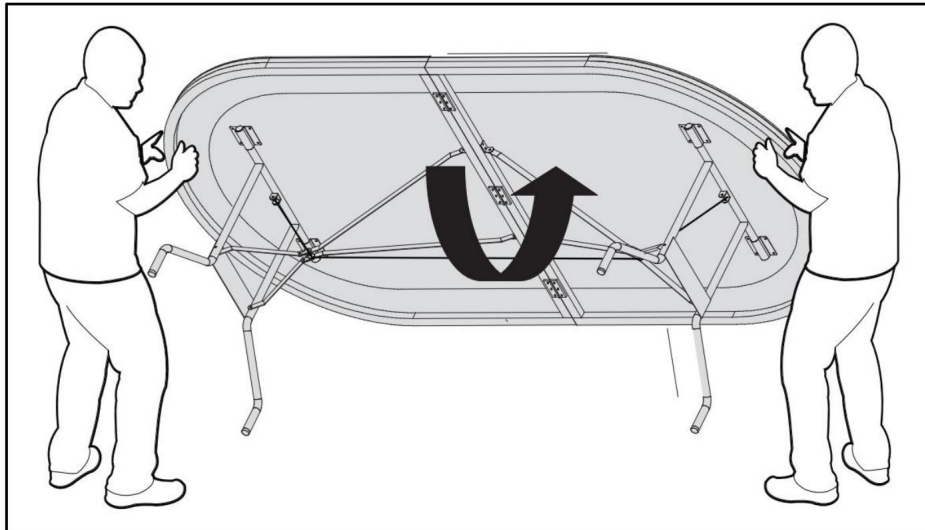

**FASE 4:** Rendere piatto il piano del tavolo regolando i bulloni.

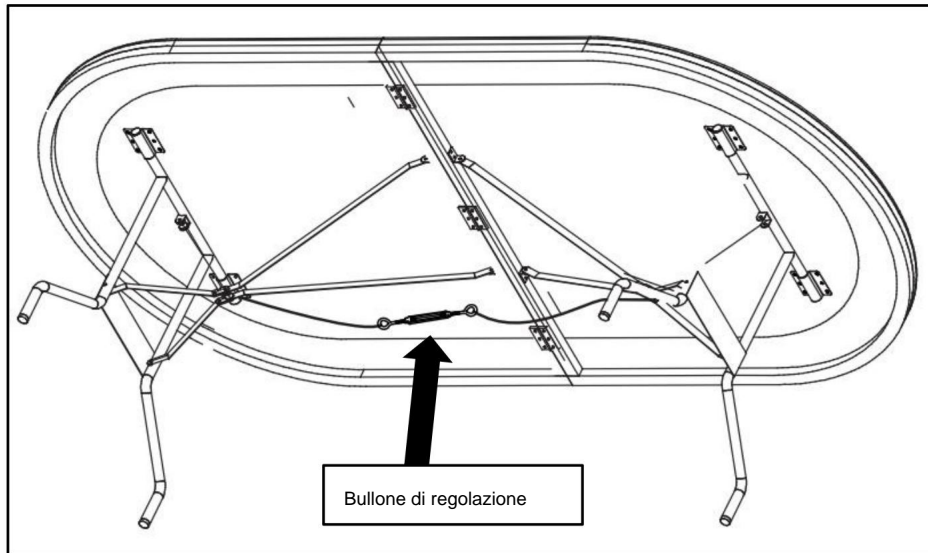

## REGOLA DESKTOP

1. Se il piano del tavolo è concavo, serrare le viti 1 e 2.

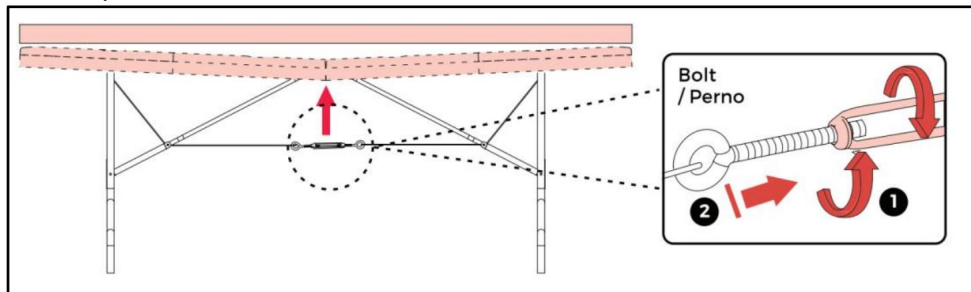

2. Se il desktop sporge verso l'alto, allentare le viti 1 e 2

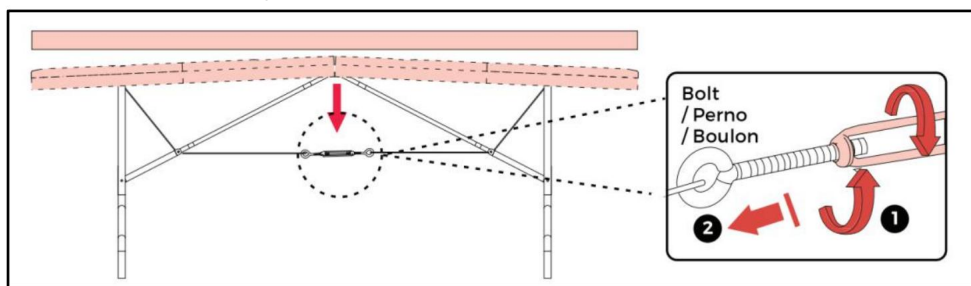

## PULIZIA E CONSERVAZIONE

1. Pulire con un panno morbido e asciutto. Non utilizzare mai un detergente abrasivo o una spugna abrasiva. Pulire con acqua pulita. Mantenere il prodotto asciutto dopo la pulizia.
2. **Non è consentito** ai bambini di pulire il prodotto per evitare ribaltamenti e cadute. lesioni.
3. Dopo aver smontato il prodotto, rimettere le parti e gli accessori insieme.
4. Se non verrà utilizzato per un lungo periodo, piegare il prodotto, bloccarlo fibbie di sicurezza e indossare la copertura antipolvere.

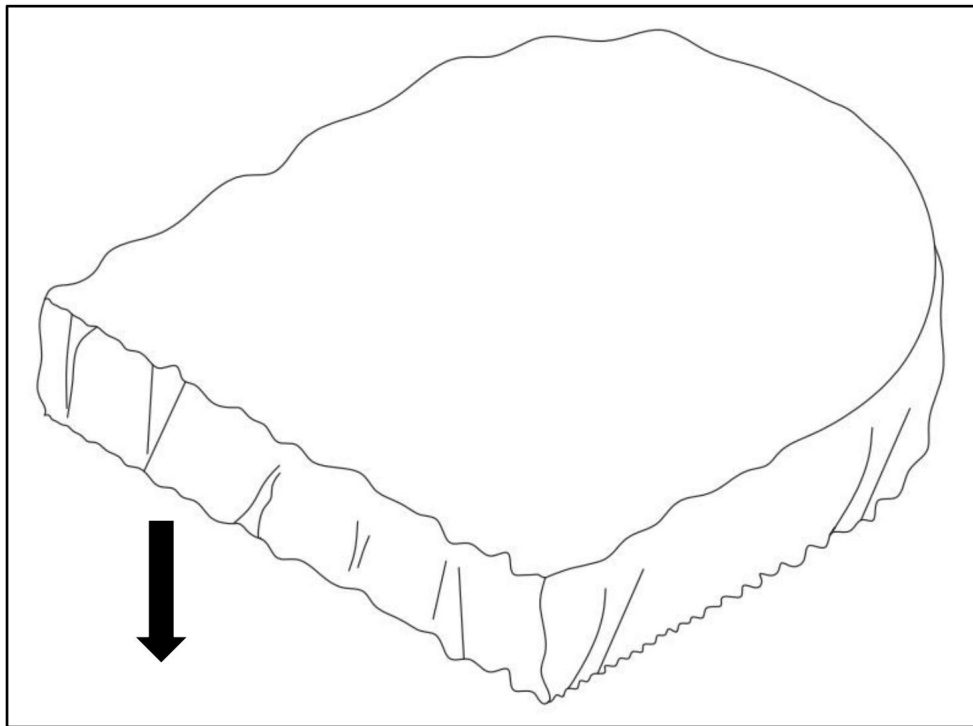

**Produttore:** Shanghaimuxinmuyeyouxiangongsi

**Indirizzo:** Shuangchenglu 803nong11hao1602A-1609shi, baoshanqu, shanghai 200000  
CN.

**Importato in AUS:** SIHAO PTY LTD. 1 ROKEVA STREETEASTWOOD

Nuovo Galles del Sud 2122 Australia

**Importato negli USA:** Sanven Technology Ltd. Suite 250, 9166 Anaheim  
Luogo, Rancho Cucamonga, CA 91730

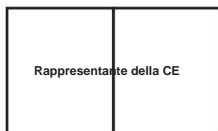

E-CrossStu GmbH

Mainzer Landstr.69, 60329 Francoforte sul Meno.



CONSULENZA YH LIMITATA.

C/O YH Consulting Limited Ufficio 147, Centurion

Casa, London Road, Staines-upon-Thames, Surrey, TW18 4AX

**VEVOR**®

**TOUGH TOOLS, HALF PRICE**

**Supporto tecnico e certificato di garanzia  
elettronica [www.vevor.com/support](http://www.vevor.com/support)**

# VEVOR<sup>®</sup>

## TOUGH TOOLS, HALF PRICE

Soporte técnico y certificado de garantía electrónica [www.vevor.com/support](http://www.vevor.com/support)

### MESA DE POKER PLEGABLE

MODEL: SUS-7232 / SUS-8442

Seguimos comprometidos a brindarle herramientas a precios competitivos.

"Ahorre la mitad", "mitad de precio" o cualquier otra expresión similar que utilicemos solo representa una estimación del ahorro que podría obtener al comprar ciertas herramientas con nosotros en comparación con las principales marcas y no necesariamente significa que cubra todas las categorías de herramientas que ofrecemos. Le recordamos que, al realizar un pedido con nosotros, verifique cuidadosamente si realmente está ahorrando la mitad en comparación con las principales marcas.

**VEVOR**<sup>®</sup>  
TOUGH TOOLS, HALF PRICE

MESA DE POKER PLEGABLE

MODEL: SUS-7232

MODEL: SUS-8442

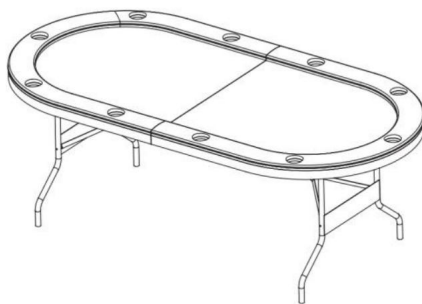
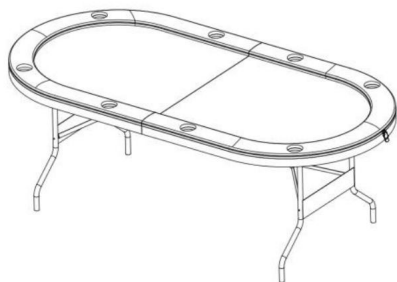





¿NECESITA AYUDA? ¡CONTÁCTENOS!

¿Tiene preguntas sobre el producto? ¿Necesita asistencia técnica? No dude en ponerse en contacto con

nosotros: Asistencia técnica y certificado de garantía electrónica  
[www.vevor.com/support](http://www.vevor.com/support)

Estas son las instrucciones originales, lea atentamente todas las instrucciones del manual antes de utilizar el producto. VEVOR se reserva una interpretación clara de nuestro manual de usuario. La apariencia del producto estará sujeta al producto que recibió. Perdónenos por no informarle nuevamente si hay actualizaciones de tecnología o software en nuestro producto.

	Advertencia: Para reducir el riesgo de lesiones, el usuario debe leer Lea atentamente el manual de instrucciones.
	No permita que los niños trepen o jueguen sobre o debajo de la barra.
	No se siente ni se pare sobre la mesa. No coloque objetos pesados sobre ella. de oficina.
	Tenga cuidado de no pellizcarse las manos.

## ADVERTENCIAS Y PRECAUCIONES DE SEGURIDAD

Gracias por utilizar este producto. Para asegurarnos de que pueda

Para utilizar la máquina correctamente, lea atentamente estas instrucciones antes

operación y guárdela en un lugar adecuado para futuras consultas. Asegúrese de leer

Tenga en cuenta las precauciones y normas de seguridad de esta página para garantizar un uso seguro.

El manual describirá las advertencias y precauciones de seguridad, el funcionamiento, el

mantenimiento y la limpieza. Las advertencias e instrucciones que se revisan en este manual

El manual no puede cubrir todas las posibles condiciones y situaciones que pueden ocurrir.

La precaución y el sentido común no están incluidos en este producto, ya que creemos

que los usos cumplirán con estos códigos.

Lea TODAS las instrucciones antes de utilizar su máquina.

1. Para el montaje, siga estas instrucciones. Un montaje incorrecto puede ser

un peligro. Use guantes de trabajo resistentes durante el montaje.

2. No se reúna cuando esté cansado o bajo la influencia del alcohol, drogas o medicamentos.

3. Mantenga el área de reunión limpia y bien iluminada.

4. Mantenga a los transeúntes fuera del área durante el montaje.

5. No permita que los niños y las mascotas jueguen solos o se acerquen a este artículo.

Productos de escalada.

6. Utilícelo únicamente para el fin previsto. No se siente ni se pare sobre el producto.

7. Inspeccione el producto antes de cada uso. No lo utilice si hay piezas sueltas o dañadas.
8. Las personas u objetos que cuelguen del producto pueden provocar que este se caiga.
9. Solo para uso en interiores. No coloque objetos pesados sobre el producto.
10. NO LO LIMPIE CON NINGÚN MATERIAL ABRASIVO.
11. La orina y las heces de las mascotas pueden dañar el producto, manténgalas alejadas.
12. No coloque el producto sobre o cerca de aire caliente, quemadores eléctricos o calentadores. Los fuegos artificiales, los cigarrillos, las bengalas y otros elementos pueden encender el producto. Manténgase alejado de ellos.
13. El producto debe colocarse sobre una superficie plana. Y debe estar instalado en un lugar abierto y seguro.
14. No lo coloque en un ambiente húmedo.

 ADVERTENCIA:

15. Este aparato no está destinado a ser utilizado por personas jóvenes o enfermas. a menos que estén supervisados por una persona responsable para garantizar que puedan Utilice el aparato de forma segura. Los niños pequeños deben estar supervisados Asegúrese de que no jueguen con el producto. Las mascotas deben mantenerse alejadas del producto.

## PASOS DE MONTAJE

1. Deseche todas las bolsas de plástico con cuidado y manténgalas alejadas de Niños y mascotas.
2. Verifique todos los componentes provistos de acuerdo con la lista en este manual. Asegúrese de tener todas las piezas enumeradas.
3. Aunque se debe prestar especial atención al fabricar este producto, se debe tener cuidado durante el proceso de montaje para evitar rayaduras. por bordes afilados.
4. Utilice guantes protectores durante el montaje y el uso.
5. El producto debe colocarse sobre una superficie plana.
6. El producto requiere dos personas para su montaje.

CONSEJOS: Antes de la instalación, el embalaje se puede colocar plano sobre el suelo y El producto colocado en el embalaje para su montaje para proteger el producto.

Nota: Los métodos de montaje y ajuste para ambas máquinas son lo mismo

PASO 1: Desabroche la hebilla de seguridad y despliegue el producto.

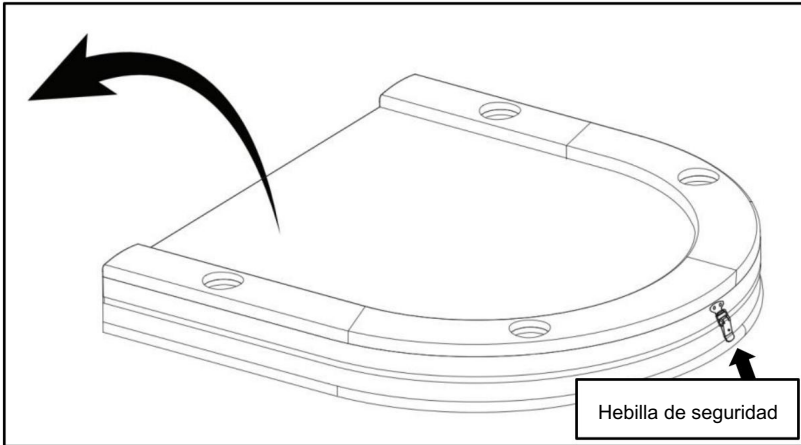

PASO 2: Abra las piernas izquierda y derecha.

Atención: Tenga cuidado de no pillarse las manos.

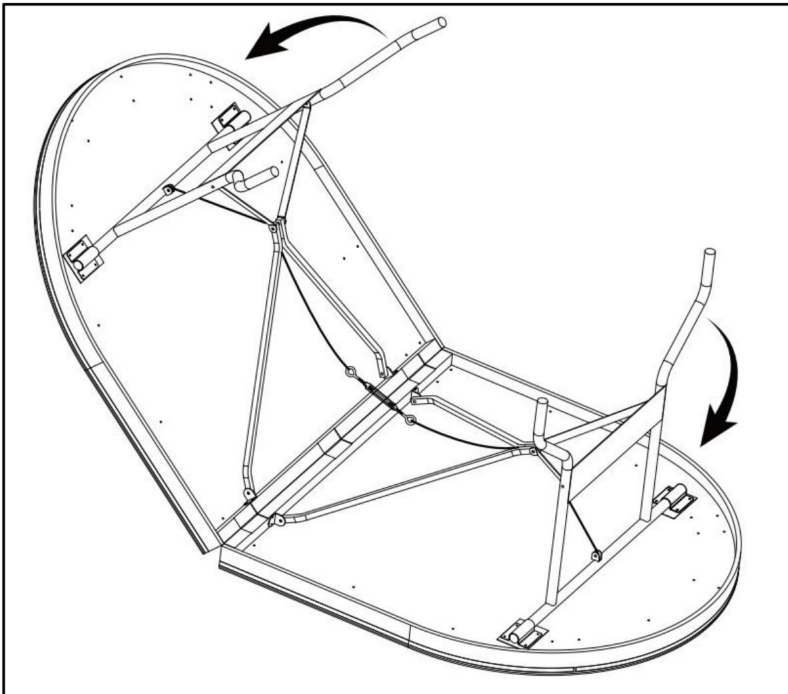

PASO 3: Voltee el producto.

Atención: Tenga cuidado de no pillarse las manos.

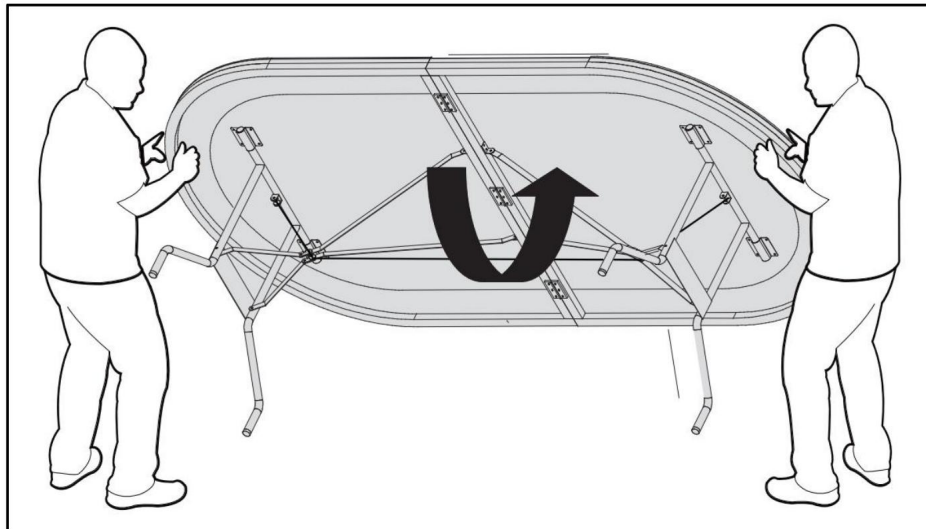

PASO 4: Planifique el tablero de la mesa ajustando los pernos.

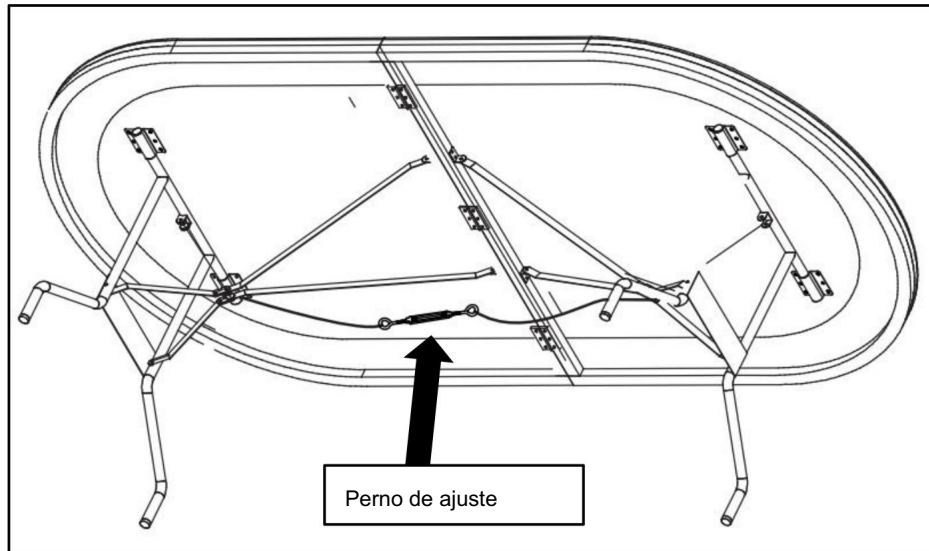

## AJUSTAR EL ESCRITORIO

1. Si la superficie de la mesa es cóncava, apriete los tornillos 1 y 2.

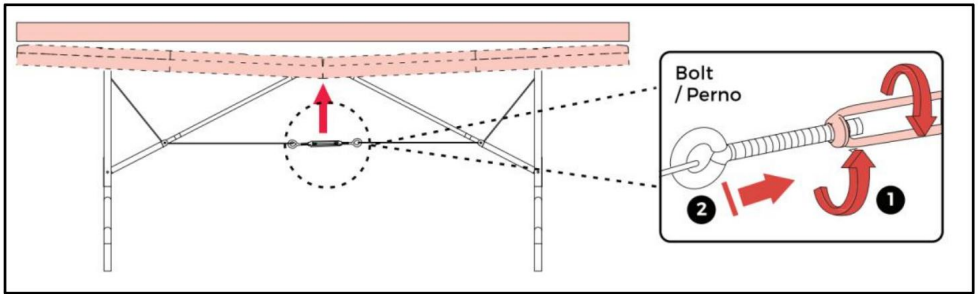

2. Si el escritorio sobresale hacia arriba, afloje los tornillos 1 y 2

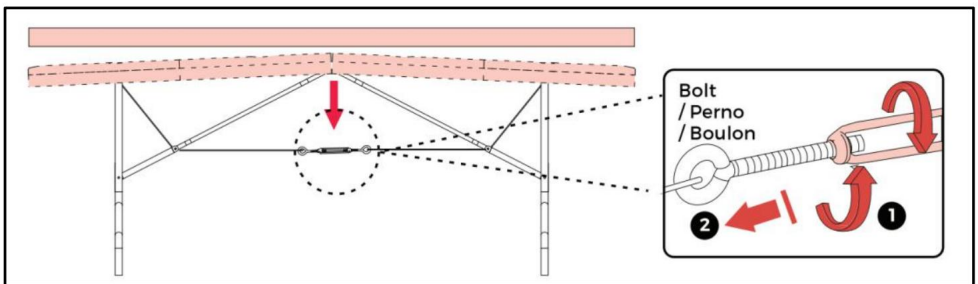

## LIMPIEZA Y ALMACENAMIENTO

1. Limpie con un paño suave y seco. Nunca utilice un limpiador abrasivo ni una esponja áspera. Limpiar con agua limpia. Mantener el producto seco después de limpiarlo.
2. No se permite que los niños limpien el producto para evitar que se vuelque y se caiga. lesiones.
3. Después de desmontar el producto, coloque las piezas y los accesorios juntos.
4. Si no se va a utilizar durante un largo tiempo, pliegue el producto y bloquéelo. hebillas de seguridad y coloque la cubierta antipolvo.

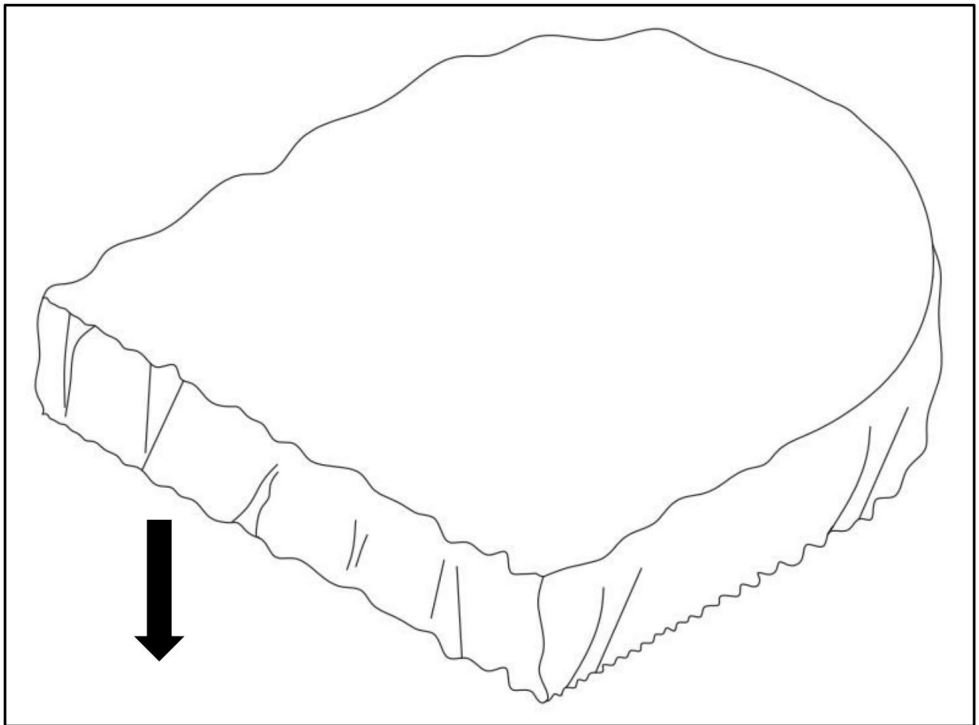

Fabricante: Shanghaimuxinmuyeyouxiangongsi

Dirección: Shuangchenglu 803nong11hao1602A-1609shi, baoshanqu, shanghai 200000 CN.

Importado a Australia: SIHAO PTY LTD. 1 ROKEVA STREETEASTWOOD

Nueva Gales del Sur 2122 Australia

Importado a EE. UU.: Sanven Technology Ltd. Suite 250, 9166 Anaheim Lugar, Rancho Cucamonga, CA 91730

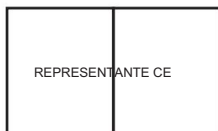

E-CrossStu GmbH

Mainzer Landstr.69, 60329 Fráncfort del Meno.

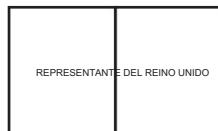

YH CONSULTING LIMITADA.

C/O YH Consulting Limited Oficina 147, Centurion Casa, London Road, Staines-upon-Thames, Surrey, TW18 4AX

**VEVOR**<sup>®</sup>  
**TOUGH TOOLS, HALF PRICE**

Soporte técnico y certificado de garantía  
electrónica [www.vevor.com/support](http://www.vevor.com/support)

# VEVOR®

## TOUGH TOOLS, HALF PRICE

Wsparcie techniczne i certyfikat gwarancji elektronicznej [www.vevor.com/support](http://www.vevor.com/support)

### SKŁADANY STÓŁ DO POKERA

MODEL: SUS-7232 / SUS-8442

Nadal staramy się oferować Państwu narzędzia w konkurencyjnych cenach.

„Oszczędź połowę”, „Połowa ceny” lub inne podobne wyrażenia używane przez nas stanowią jedynie szacunkowe oszczędności, jakie możesz uzyskać, kupując u nas określone narzędzia w porównaniu z głównymi markami i niekoniecznie oznaczają one objęcie wszystkich kategorii narzędzi oferowanych przez nas. Uprzejmie przypominamy, aby dokładnie sprawdzić, czy składając u nas zamówienie faktycznie oszczędzasz połowę w porównaniu z głównymi markami.

**VEVOR**<sup>®</sup>  
TOUGH TOOLS, HALF PRICE

SKŁADANY STÓŁ DO POKERA

MODEL: SUS-7232

MODEL: SUS-8442

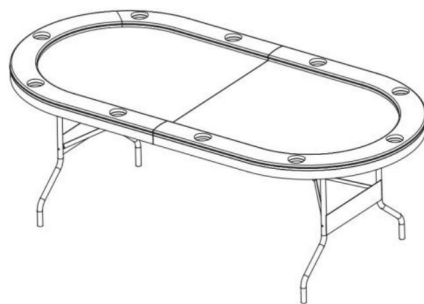
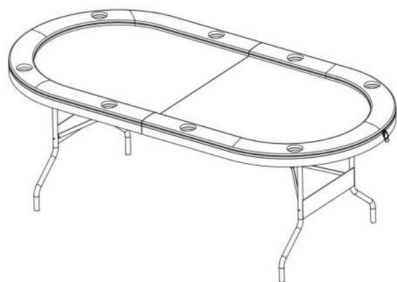





POTRZEBUJESZ POMOCY? SKONTAKTUJ SIĘ Z NAMI!

Masz pytania dotyczące produktu? Potrzebujesz wsparcia technicznego? Skontaktuj się z nami: Wsparcie

techniczne i certyfikat E-Gwarancji [www.vevor.com/support](http://www.vevor.com/support)

To jest oryginalna instrukcja, przed użyciem należy uważnie przeczytać wszystkie instrukcje. VEVOR zastrzega sobie jasną interpretację naszej instrukcji obsługi. Wygląd produktu będzie zależał od produktu, który otrzymałeś. Prosimy o wybaczenie, że nie poinformujemy Cię ponownie, jeśli w naszym produkcie pojawią się jakiegokolwiek aktualizacje technologiczne lub oprogramowania.

	Ostrzeżenie – aby zmniejszyć ryzyko obrażeń, użytkownik musi przeczytać Przeczytaj uważnie instrukcję obsługi.
	Nie pozwalaj dzieciom wspinąć się na bar lub bawić się pod nim.
	Nie siadaj i nie stawaj na stole. Nie kładź na nim ciężkich przedmiotów. pulpit.
	Uważaj, żeby nie przytrzasnąć sobie ręk.

## OSTRZEŻENIA I ŚRODKI OSTROŻNOŚCI

Dziękujemy za korzystanie z tego produktu. Aby mieć pewność, że możesz aby prawidłowo obsługiwać maszynę, przed jej użyciem należy uważnie przeczytać niniejszą instrukcję eksploatacji i zachować ją prawidłowo do wykorzystania w przyszłości. Upewnij się, że przeczytałeś środki ostrożności i zasady bezpieczeństwa na tej stronie, aby zapewnić bezpieczne użytkowanie. instrukcja przedstawi ostrzeżenia i środki ostrożności dotyczące bezpieczeństwa, obsługi, konserwacji i czyszczenia. Ostrzeżenia i instrukcje omówione w tej Instrukcja nie jest w stanie objąć wszystkich możliwych warunków i sytuacji, jakie mogą wystąpić. Produkt ten nie jest produktem, który cechuje ostrożność i zdrowy rozsądek, ponieważ uważamy, że że użytkownicy będą przestrzegać tych kodeksów.

Przed użyciem urządzenia należy przeczytać **WSZYSTKIE** instrukcje.

1. Montaż musi być zgodny z poniższymi instrukcjami. Nieprawidłowy montaż może być zagrożenie. Podczas montażu należy nosić solidne rękawice robocze.
2. Nie przychodź na spotkania, jeśli jesteś zmęczony lub pod wpływem alkoholu, narkotyków lub leków.
3. Utrzymuj miejsce zgromadzenia w czystości i zapewnij dobre oświetlenie.
4. Podczas montażu nie dopuszczaj osób postronnych na teren montażu.
5. Nie pozwalaj dzieciom i zwierzętom bawić się samemu lub zbliżać się do tego przedmiotu. Nie można Produkty wspinaczkowe.
6. Używać wyłącznie zgodnie z przeznaczeniem. Nie siadać ani nie stawać na produkcie.

7. Przed każdym użyciem sprawdź. Nie używaj, jeśli części są luźne lub uszkodzone.
8. Zawieszenie się osób lub przedmiotów na produkcie może spowodować jego upadek.
9. Tylko do użytku wewnątrz pomieszczeń. Nie umieszczaj ciężkich przedmiotów na produkcie.
10. NIE CZYŚCIĆ ŻADNYMI MATERIAŁAMI ŚCIERNYMI.
11. Mocz i odchody zwierząt domowych mogą uszkodzić produkt, dlatego należy trzymać je z daleka.
12. Nie umieszczaj produktu na gorącym powietrzu, palnikach elektrycznych lub grzejnikach ani w ich pobliżu. Fajerwerki, papierosy, race i inne przedmioty mogą zapalić produkt. Proszę trzymaj się od nich z daleka.
13. Produkt należy umieścić na płaskiej powierzchni. I powinien być zainstalowany w miejscu otwartym i bezpiecznym.
14. Nie umieszczaj urządzenia w wilgotnym środowisku.

 **OSTRZEŻENIE:**

15. Urządzenie to nie jest przeznaczone do użytku przez osoby młode lub niedołążne. chyba że nadzorowana jest przez osobę odpowiedzialną, która zapewnia, że mogą używać urządzenia bezpiecznie. Małe dzieci powinny być pod nadzorem upewnij się, że nie bawią się produktem. Zwierzęta domowe powinny trzymać się z daleka z produktu.

## KROKI MONTAŻU

1. Prosimy o ostrożne wyrzucanie wszystkich plastikowych toreb i przechowywanie ich w miejscu niedostępnym dla dzieci. dzieci i zwierzęta domowe.
2. Sprawdź wszystkie dostarczone komponenty zgodnie z listą w tym instrukcja. Upewnij się, że masz wszystkie wymienione części.
3. Podczas produkcji tego produktu należy zachować szczególną ostrożność, jednak podczas montażu należy zachować ostrożność, aby uniknąć zarysowań. przez ostre krawędzie.
4. Podczas montażu i użytkowania należy nosić rękawice ochronne.
5. Produkt należy umieścić na płaskiej powierzchni.
6. Do montażu produktu potrzebne są dwie osoby.

WSKAZÓWKI: Przed montażem opakowanie można położyć płasko na ziemi i produkt umieszczony w opakowaniu w celu montażu, w celu ochrony produktu.

Uwaga: Metody montażu i regulacji obu maszyn są następujące:  
ten sam

KROK 1: Odepnij klamrę bezpieczeństwa i rozłóż produkt.

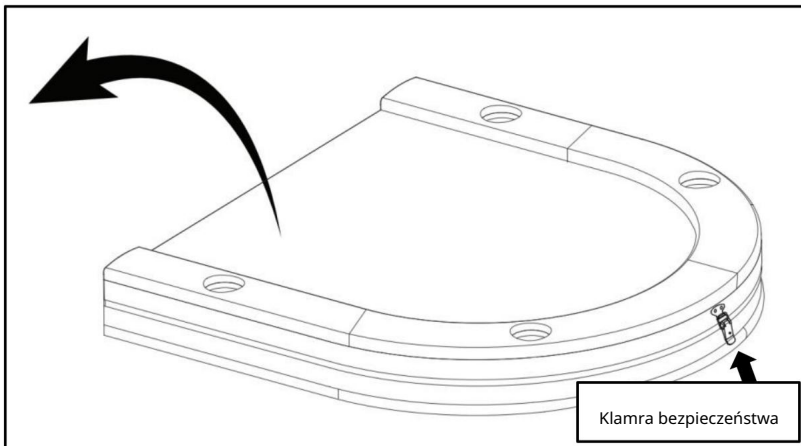

KROK 2: Rozłóż lewą i prawą nogę.

Uwaga: Uważaj, żeby nie przytrzasnąć sobie ręk.

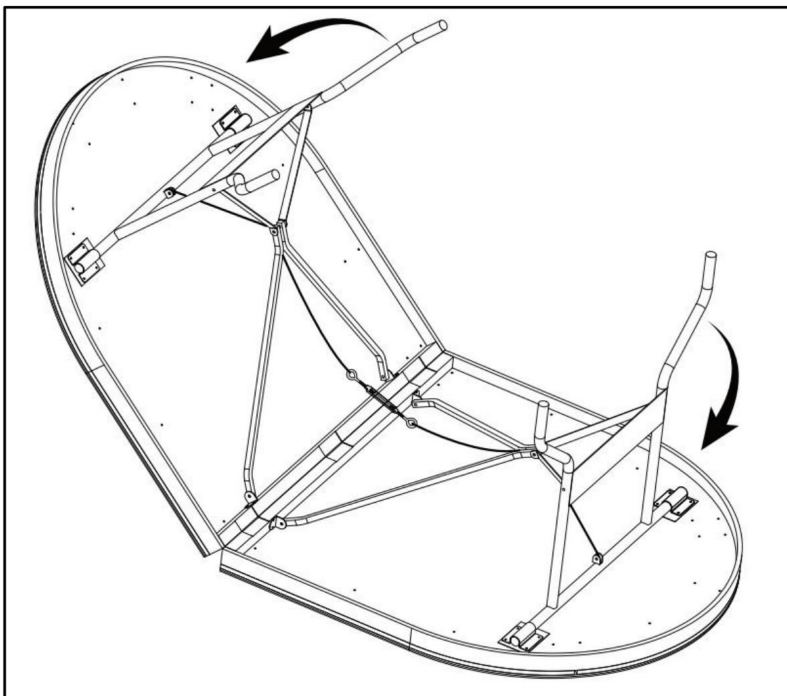

KROK 3: Obróć produkt.

Uwaga: Uważaj, żeby nie przytrzasnąć sobie rąk.

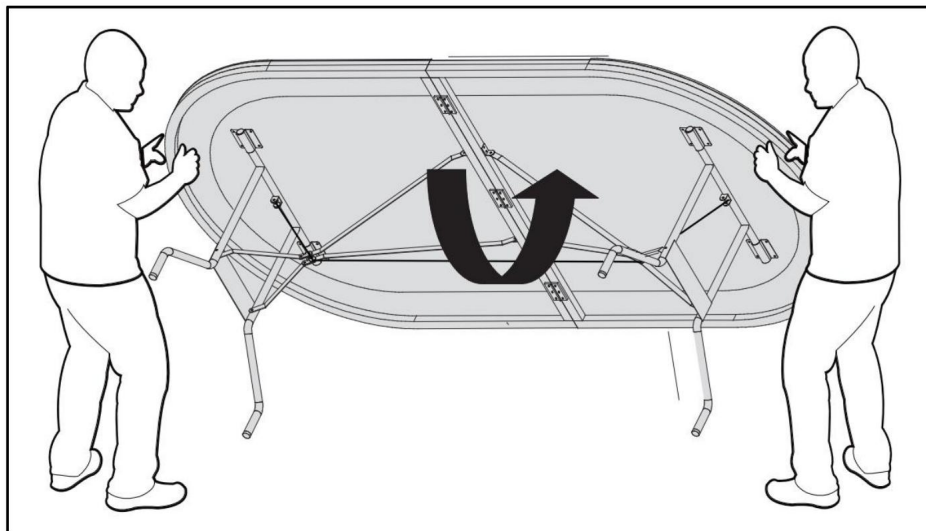

KROK 4: Wyrównaj blat stołu poprzez regulację śrub.

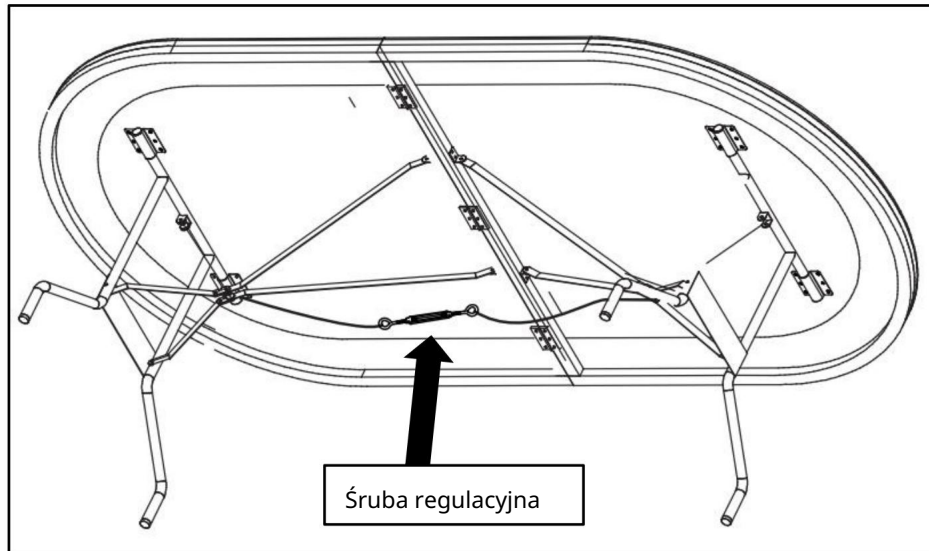

## DOSTOSUJ PULPIT

1. Jeżeli blat stołu jest wklęsły, dokręć śruby 1 i 2.

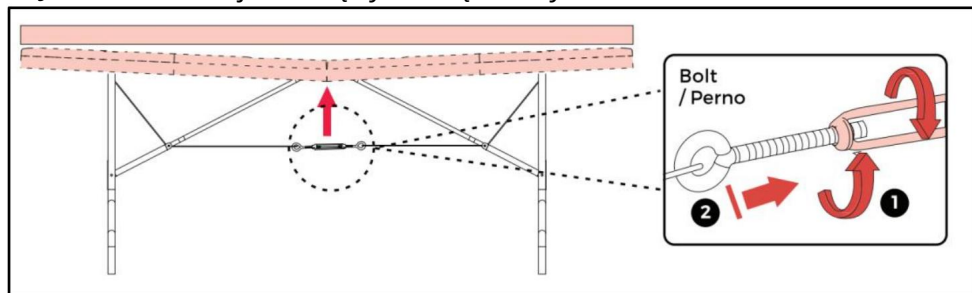

2. Jeżeli blat wystaje do góry, poluzuj śruby 1 i 2

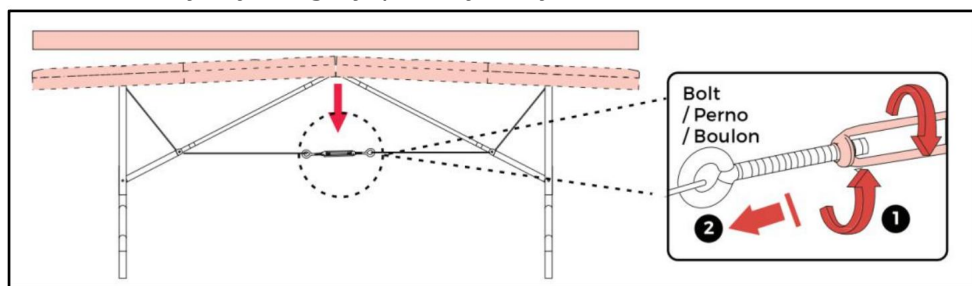

## CZYSZCZENIE I PRZECHOWYWANIE

1. Przetrzyj miękką, suchą ściereczką. Nigdy nie używaj ściernego środka czyszczącego ani szorstkiego gąbki. Przetrzyj czystą wodą. Utrzymuj produkt w suchości po czyszczeniu.
2. Dzieciom nie wolno wycierać produktu, aby uniknąć jego przewrócenia i upadku. urazy.
3. Po rozmontowaniu produktu należy odłożyć części i akcesoria razem.
4. Jeżeli produkt nie będzie używany przez dłuższy czas, należy go złożyć i zablokować. zapnij klamry zabezpieczające i załóż osłonę przeciwpylową.

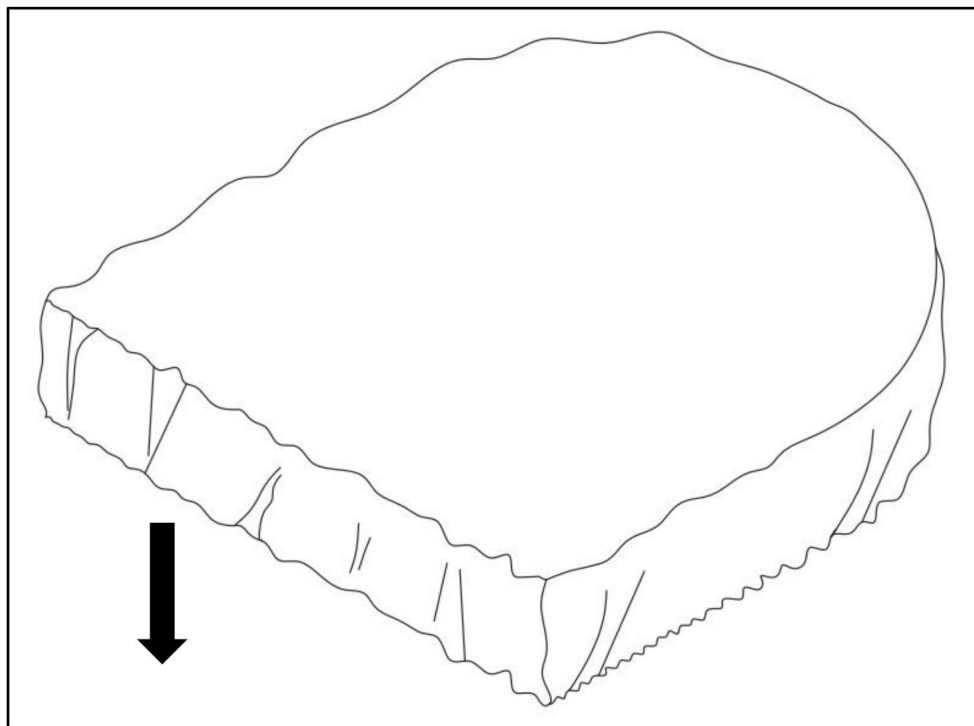

Producent: Shanghai muxinmuyeyouxiangongsi

Adres: Shuangchenglu 803nong11hao1602A-1609shi, baoshanqu, szanghaj  
200000 CN.

Importowane do AUS: SIHAO PTY LTD. 1 ROKEVA STREET EASTWOOD  
NSW 2122 Australia

Importowane do USA: Sanven Technology Ltd. Suite 250, 9166 Anaheim  
Miejsce, Rancho Cucamonga, CA 91730

Przedstawiciel UE	
-------------------	--

E-CrossStu GmbH

Mainzer Landstr.69, 60329 Frankfurt nad Menem.

REP WIELKIEJ BRYTANII	
-----------------------	--

YH CONSULTING LIMITED.

C/O YH Consulting Limited Biuro 147, Centurion  
Dom, London Road, Staines-upon-Thames, Surrey, TW18 4AX

**VEVOR**<sup>®</sup>  
**TOUGH TOOLS, HALF PRICE**

Wsparcie techniczne i certyfikat gwarancji  
elektronicznej [www.vevor.com/support](http://www.vevor.com/support)

# **VEVOR<sup>®</sup>**

## **TOUGH TOOLS, HALF PRICE**

Technische ondersteuning en e-garantiecertificaat [www.vevor.com/support](http://www.vevor.com/support)

## **OPVUWBARE POKERTAFEL**

**MODEL: SUS-7232 / SUS-8442**

Wij streven er voortdurend naar om u gereedschappen tegen concurrerende prijzen te leveren.

"Save Half", "Half Price" of andere soortgelijke uitdrukkingen die wij gebruiken, geven alleen een schatting van de besparingen die u kunt behalen door bepaalde gereedschappen bij ons te kopen in vergelijking met de grote topmerken en betekent niet noodzakelijkerwijs dat alle categorieën gereedschappen die wij aanbieden, worden gedekt. Wij herinneren u eraan om zorgvuldig te controleren of u daadwerkelijk de helft bespaart in vergelijking met de grote topmerken wanneer u een bestelling bij ons plaatst.

# VEVOR<sup>®</sup>

TOUGH TOOLS, HALF PRICE

OPVOUWBARE POKERTAFEL

MODEL: SUS-7232

MODEL: SUS-8442

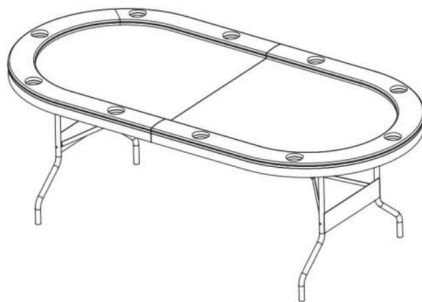
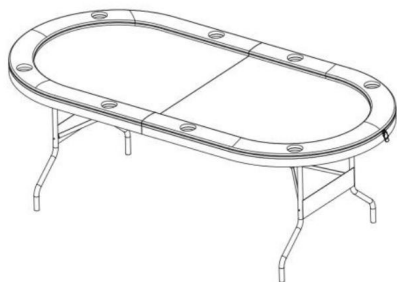





## HULP NODIG? NEEM CONTACT MET ONS OP!

Heeft u vragen over het product? Heeft u technische ondersteuning nodig? Neem dan gerust contact met

ons op: **Technische ondersteuning en E-garantiecertificaat**  
**[www.vevor.com/support](http://www.vevor.com/support)**

Dit is de originele instructie, lees alle handleidingen zorgvuldig door voordat u het product gebruikt. VEVOR behoudt zich een duidelijke interpretatie van onze gebruikershandleiding voor. Het uiterlijk van het product is afhankelijk van het product dat u hebt ontvangen. Vergeef ons dat we u niet opnieuw zullen informeren als er technologie- of software-updates voor ons product zijn.

	Waarschuwing - Om het risico op letsel te verminderen, moet de gebruiker de volgende informatie lezen: Lees de gebruiksaanwijzing zorgvuldig door.
	Laat kinderen niet op of onder de stang klimmen of spelen.
	Ga niet op de tafel zitten of staan. Plaats geen zware voorwerpen op de tafel. bureaublad.
	Pas op dat uw handen niet bekneld raken.

## VEILIGHEIDSWAARSCHUWINGEN EN VOORZORGSMATREGELEN

Bedankt voor het gebruiken van dit product. Om er zeker van te zijn dat u Gebruik de machine correct, lees deze instructies aandachtig door voordat u bediening en bewaar het goed voor toekomstige referentie. Lees het alstublieft zorgvuldig door de voorzorgsmaatregelen en veiligheidsregels op deze pagina om uw veilige gebruik te garanderen. Dit handleiding zal veiligheidswaarschuwingen en voorzorgsmaatregelen, bediening, onderhoud en reiniging schetsen. De waarschuwingen en instructies die in deze handleiding worden besproken De handleiding kan niet alle mogelijke omstandigheden en situaties dekken die zich kunnen voordoen. Voorzichtigheid en gezond verstand zijn niet ingebouwd in dit product, omdat wij van mening zijn dat de toepassingen aan deze codes zullen voldoen.

### **Lees ALLE instructies voordat u uw apparaat gebruikt.**

1. De montage moet volgens deze instructies worden uitgevoerd. Onjuiste montage kan een gevaar. Draag stevige werkhandschoenen tijdens de montage.
2. Kom niet bijeen als u moe bent of onder invloed van alcohol, drugs of medicijnen.
3. Zorg ervoor dat de verzamelplaats schoon en goed verlicht is.
4. Houd omstanders uit de buurt tijdens de montage.
5. Laat kinderen en huisdieren niet alleen spelen of in de buurt van dit item komen. Kan niet Klimproducten.
6. Gebruik alleen zoals bedoeld. Ga niet op het product zitten of staan.

7. Inspecteer voor elk gebruik. Gebruik het niet als onderdelen los of beschadigd zijn.
8. Mensen of voorwerpen die aan het product hangen, kunnen ervoor zorgen dat het product valt.
9. Alleen voor gebruik binnenshuis. Plaats geen zware voorwerpen op het product.
10. MAAK HET NIET SCHOON MET SCHURENDE MATERIALEN.
11. Urine en ontlasting van huisdieren kunnen het product beschadigen, houd het daarom uit de buurt.
12. Plaats het product niet op of in de buurt van hetelucht-, elektrische kookplaten of verwarmingstoestellen. Vuurwerk, sigaretten, fakkels en andere voorwerpen kunnen het product doen ontbranden. Blijf uit hun buurt.
13. Het product moet op een vlakke ondergrond worden geplaatst. En het moet geïnstalleerd op een open en veilige plaats.
14. Plaats het niet in een vochtige omgeving.



**WAARSCHUWING:**

- 15. Dit apparaat is niet bedoeld voor gebruik door jonge of zwakke personen. tenzij ze onder toezicht staan van een verantwoordelijke persoon om ervoor te zorgen dat ze gebruik het apparaat veilig. Jonge kinderen moeten onder toezicht staan om zorg ervoor dat ze niet met het product spelen. Huisdieren moeten uit de buurt blijven van het product.**

## MONTAGESTAPPEN

1. Gooi alle plastic zakken zorgvuldig weg en houd ze uit de buurt van kinderen en huisdieren.
2. Controleer alle meegeleverde componenten volgens de lijst in deze handleiding. Zorg ervoor dat u over alle vermelde onderdelen beschikt.
3. Hoewel u bij de productie van dit product bijzondere aandacht moet besteden, moet u tijdens het montageproces voorzichtig zijn om krassen te voorkomen door scherpe randen.
4. Draag beschermende handschoenen tijdens de montage en het gebruik.
5. Het product moet op een vlakke ondergrond worden geplaatst.
6. Het product is door twee personen in elkaar te zetten.

**TIPS:** Voor de installatie kan de verpakking plat op de grond worden gelegd en het product op de verpakking geplaatst voor montage om het product te beschermen.

**Let op: De montage- en afstelmethoden voor beide machines zijn hetzelfde**

**STAP 1:** Maak de veiligheidsgesp los en vouw het product uit.

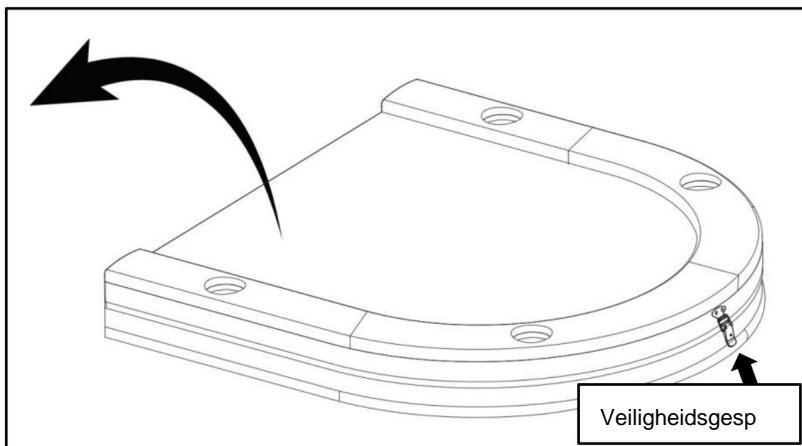

**STAP 2:** Open het linker- en rechterbeen.

**Let op: wees voorzichtig dat uw handen niet bekneld raken.**

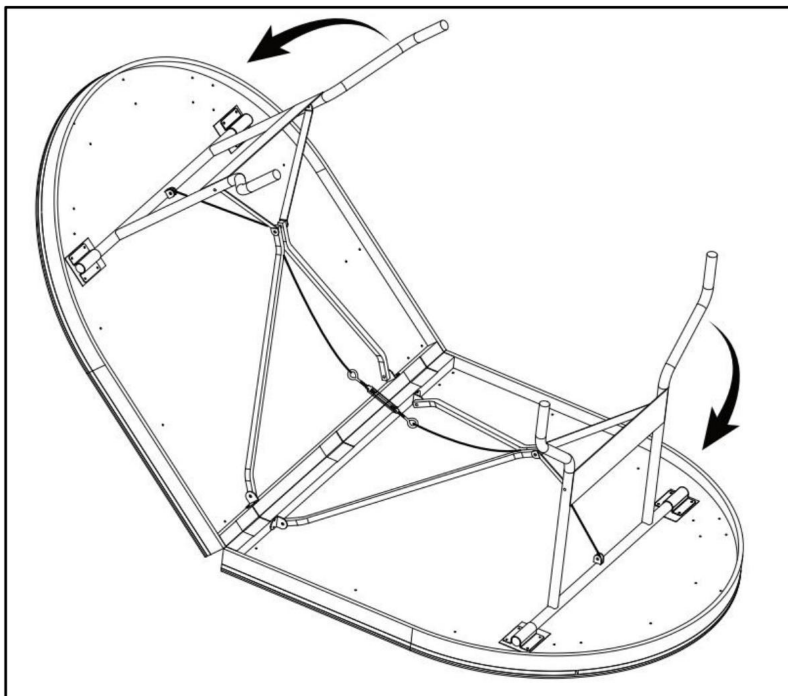

**STAP 3:** Draai het product om.

**Let op:** wees voorzichtig dat uw handen niet bekneld raken.

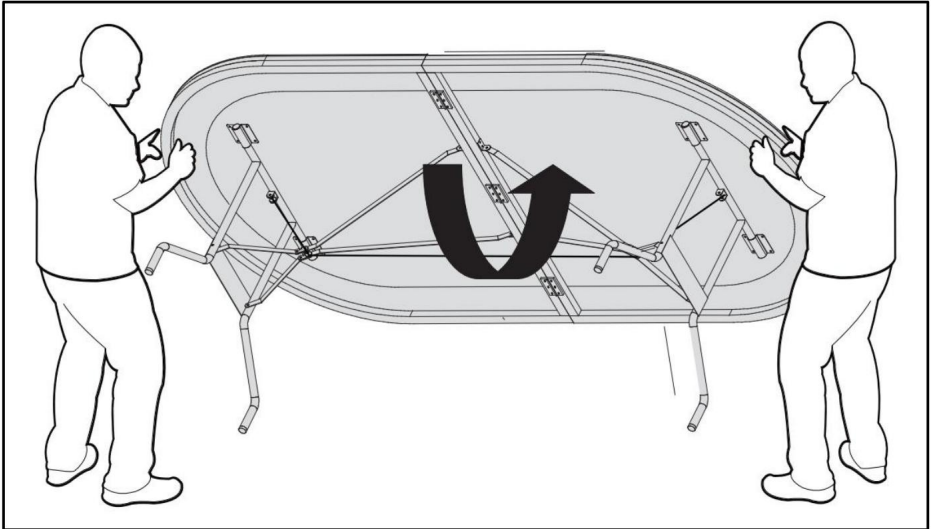

**STAP 4:** Maak het tafelblad vlak door de bouten aan te draaien.

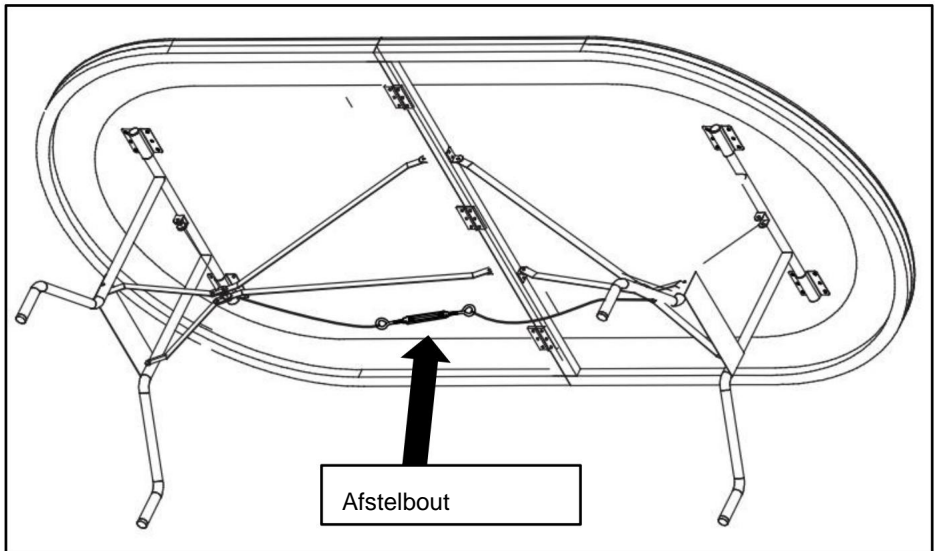

## BUREAUBLAD AANPASSEN

1. Als het tafelblad concaaf is, draai dan schroeven 1 en 2 vast.

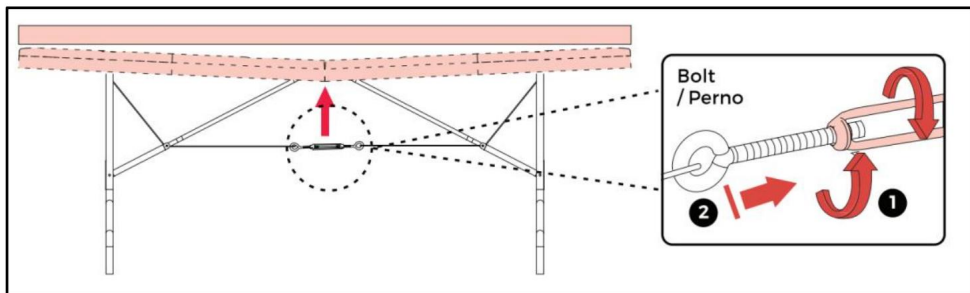

2. Als het bureaublad naar boven uitsteekt, draai dan schroeven 1 en 2 los

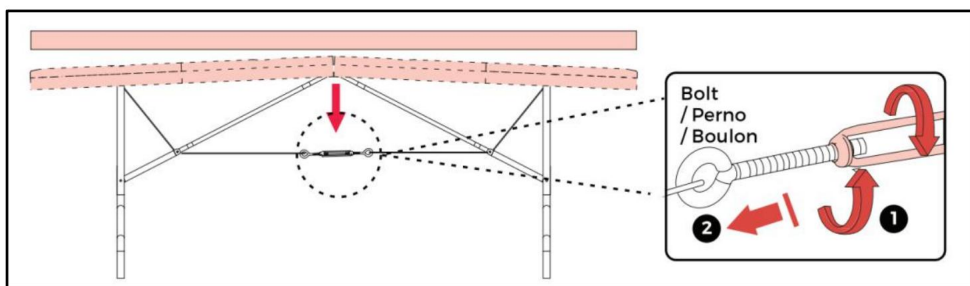

## REINIGING EN OPSLAG

1. Veeg af met een zachte, droge doek. Gebruik nooit een schurend reinigingsmiddel of een ruwe pad. Veeg af met schoon water. Houd het product droog na het reinigen.
2. Kinderen **mogen het product niet** afvegen om kantelen en vallen te voorkomen verwondingen.
3. Nadat het product is gedemonteerd, plaatst u de onderdelen en accessoires terug samen.
4. Als u het product langere tijd niet zult gebruiken, vouw het dan op, sluit het af veiligheidsgespen en doe de stofkap erop.

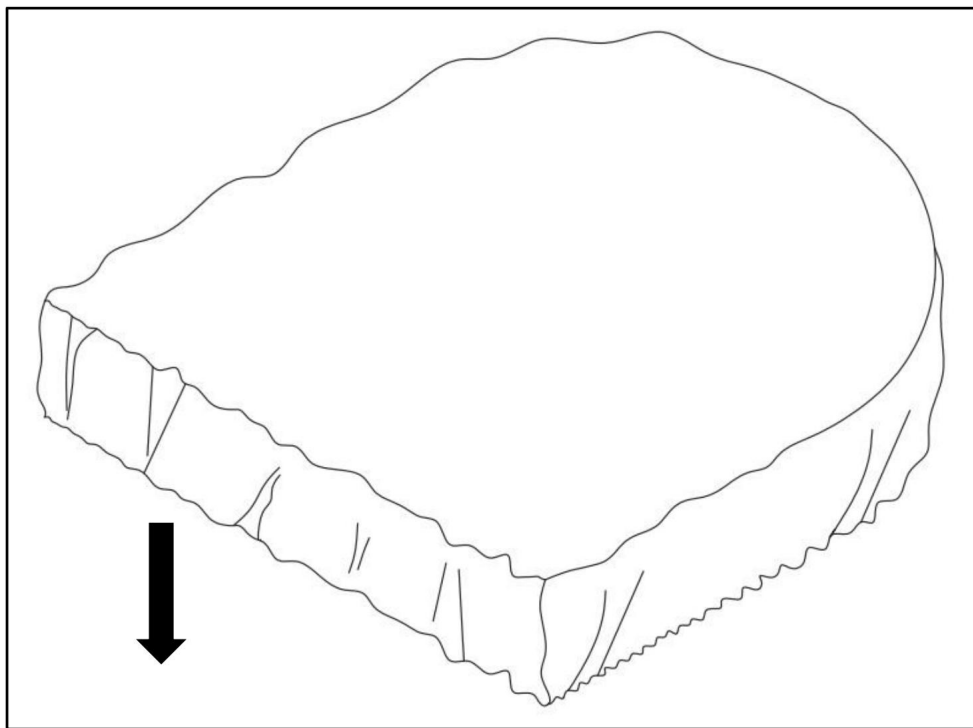

**Fabrikant:** Shanghaimuxinmuyeyouxiangongsi

**Adres:** Shuangchenglu 803nong11hao1602A-1609shi, baoshanqu, shanghai 200000 CN.

**Geïmporteerd naar AUS:** SIHAO PTY LTD. 1 ROKEVA STREETEASTWOOD  
NSW 2122 Australië

**Geïmporteerd naar de VS:** Sanven Technology Ltd. Suite 250, 9166 Anaheim  
Plaats, Rancho Cucamonga, CA 91730



E-CrossStu GmbH

Mainzer Landstr.69, 60329 Frankfurt am Main.



YH CONSULTING LIMITED.

C/O YH Consulting Limited Kantoor 147, Centurion

Huis, London Road, Staines-upon-Thames, Surrey, TW18 4AX

**VEVOR**<sup>®</sup>  
TOUGH TOOLS, HALF PRICE

Technische ondersteuning en e-  
garantiecertificaat [www.vevor.com/support](http://www.vevor.com/support)

# **VEVOR<sup>®</sup>**

## **TOUGH TOOLS, HALF PRICE**

Teknisk support och e-garanticertifikat [www.vevor.com/support](http://www.vevor.com/support)

## **VIKTIGT POKERBORD**

**MODELL: SUS-7232 / SUS-8442**

Vi fortsätter att vara engagerade i att ge dig verktyg till konkurrenskraftiga priser.

"Spara hälften", "halva priset" eller andra liknande uttryck som används av oss representerar bara en uppskattning av besparingar du kan dra nytta av att köpa vissa verktyg hos oss jämfört med de stora toppmärkena och betyder inte nödvändigtvis att täcka alla kategorier av verktyg som erbjuds av oss. Du påminns vänligen om att noggrant kontrollera när du gör en beställning hos oss om du faktiskt sparar hälften i jämförelse med de främsta stora varumärkena.

# VEVOR<sup>®</sup>

TOUGH TOOLS, HALF PRICE

VIKTIGT POKERBORD

MODELL: SUS-7232



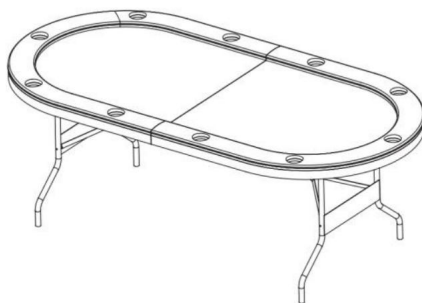
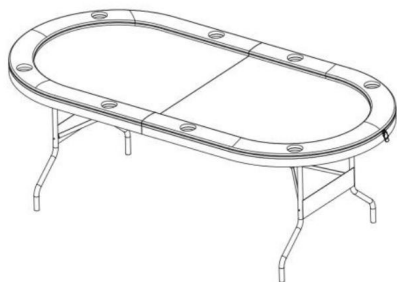

MODELL: SUS-8442



## BEHÖVER HJÄLP? KONTAKTA OSS!

Har du produktfrågor? Behöver du teknisk support? Kontakta oss gärna: **Teknisk support och e-garanticertifikat [www.vevor.com/support](http://www.vevor.com/support)**

Detta är den ursprungliga instruktionen, läs alla instruktioner noggrant innan du använder den. VEVOR reserverar sig för en tydlig tolkning av vår användarmanual. Utseendet på produkten är beroende av den produkt du fått. Ursäkta oss att vi inte kommer att informera dig igen om det finns någon teknik eller mjukvaruuppdateringar på vår produkt.

	Varning - För att minska risken för skada måste användaren läsa bruksanvisningen noggrant.
	Låt inte barn klättra eller leka på eller under baren.
	Sitt eller stå inte på bordet. Placera inte tunga föremål på skrivbordet.
	Var noga med att nypa händerna.

## SÄKERHETSVARNINGAR OCH FÖRSIKTIGHETSÅTGÄRDER

Tack för att du använder den här produkten. För att vara säker på att du kan använda maskinen på rätt sätt, läs denna instruktion noggrant innan drift och förvara den på rätt sätt för framtida referens. Se till att läsa försiktighetsåtgärderna och säkerhetsreglerna på denna sida för att säkerställa din säkra användning. Detta manualen kommer att beskriva säkerhetsvarningar och försiktighetsåtgärder, drift, underhåll och rengöring. Varningarna och instruktionerna som granskas i denna manualen kan inte täcka alla möjliga förhållanden och situationer som kan uppstå. Försiktighet och sunt förnuft är inte inbyggt i denna produkt, eftersom vi tror att användningarna kommer att följa dessa koder.

### Läs **ALLA** instruktioner innan du använder din maskin.

1. Montering måste följa dessa instruktioner. Felaktig montering kan vara en fara. Använd kraftiga arbetshandskar vid montering.
2. Sätt dig inte ihop när du är trött eller påverkad av alkohol, droger eller mediciner.
3. Håll monteringsområdet rent och väl upplyst.
4. Håll åskådare borta från området under monteringen.
5. Tillåt inte barn och husdjur att leka ensamma eller närma sig detta föremål. Kan inte Climb-produkter.
6. Använd endast på avsett sätt. Sitt eller stå inte på produkten.

7. Inspektera före varje användning. Använd den inte om delar är lösa eller skadade.
8. Människor eller föremål som hänger på produkten kommer att få produkten att falla.
9. Endast för inomhusbruk. Placera inte tunga föremål på produkten.
10. RENGÖRA DEN INTE MED NÅGOT SLIPANDE MATERIAL.
11. Urin och avföring från husdjur kan skada produkten, håll undan.
12. Placera inte produkten på eller nära varmluft, elektriska brännare eller värmare. Fyrverkerier, cigaretter, bloss och andra föremål kan antända produkten. Behåga håll dig borta från dem.
13. Produkten ska placeras på en plan yta. Och det borde det vara installerat på en öppen och säker plats.
14. Placera den inte i en fuktig miljö.

 **WARNING:**

**15. Denna apparat är inte avsedd att användas av unga eller handikappade personer såvida de inte övervakas av en ansvarig person för att säkerställa att de kan använda apparaten på ett säkert sätt. Små barn bör övervakas till se till att de inte leker med produkten. Husdjur bör hålla sig borta från produkten.**

## MONTERINGSSEG

1. Kassera alla plastpåsar försiktigt och håll dem borta från barn och husdjur.
2. Kontrollera alla komponenter som tillhandahålls enligt listan i denna manual. Se till att du har alla delarna i listan.
3. Även om du är särskilt uppmärksam när du tillverkar denna produkt, måste du vara försiktig under monteringsprocessen för att undvika att bli repad av vassa kanter.
4. Använd skyddshandskar vid montering och användning.
5. Produkten ska placeras på en plan yta.
6. Produkten kräver två personer för att montera.

**TIPS:** Innan installationen kan förpackningen läggas plant på marken och produkten placeras på förpackningen för montering för att skydda produkten.

**Obs: Monterings- och justeringsmetoderna för båda maskinerna är samma**

**STEG 1:** Lossa säkerhetsspännet och vik ut produkten.

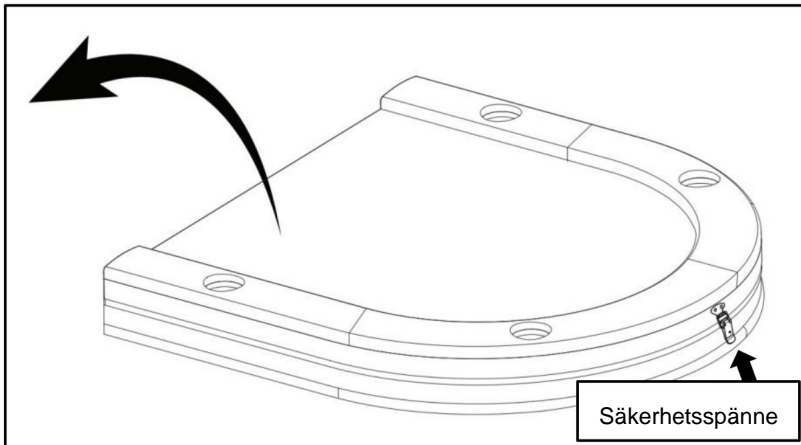

**STEG 2:** Öppna vänster och höger ben.

**OBS:** Var noga med att nypa händerna.

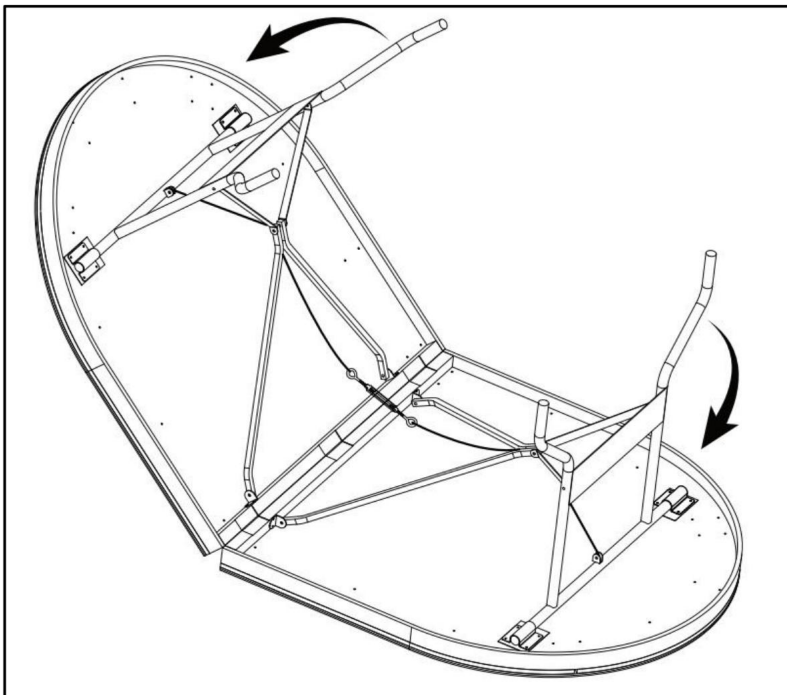

**STEG 3:** Vänd produkten.

**OBS:** Var noga med att nypa händerna.

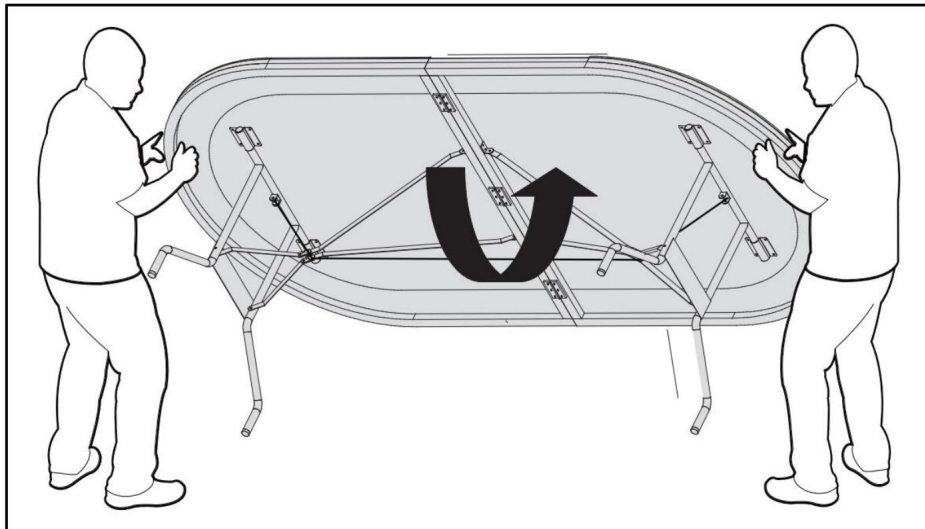

**STEG 4:** Gör bordsskivan platt genom att justera bultarna.

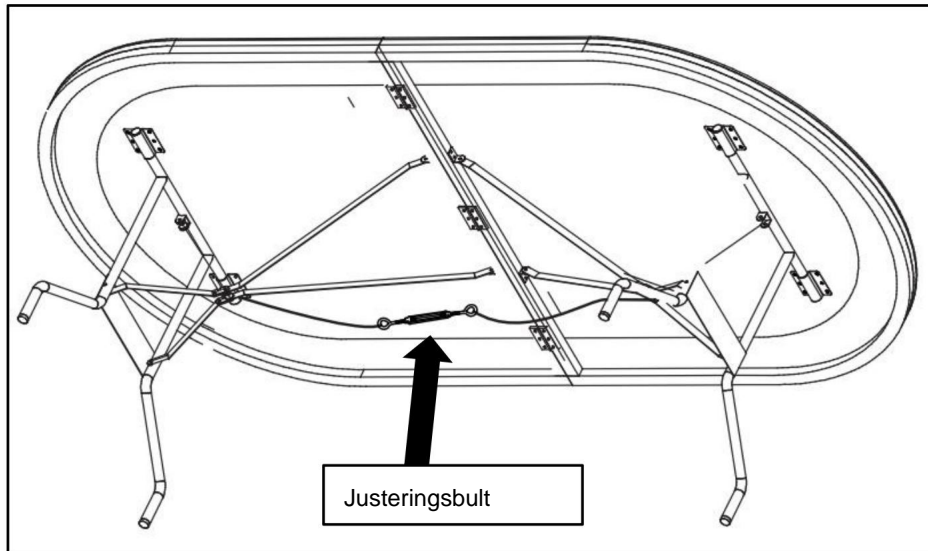

## JUSTERA SKRIVBORD

1. Om bordsskivan är konkav, dra åt skruvarna 1 och 2.

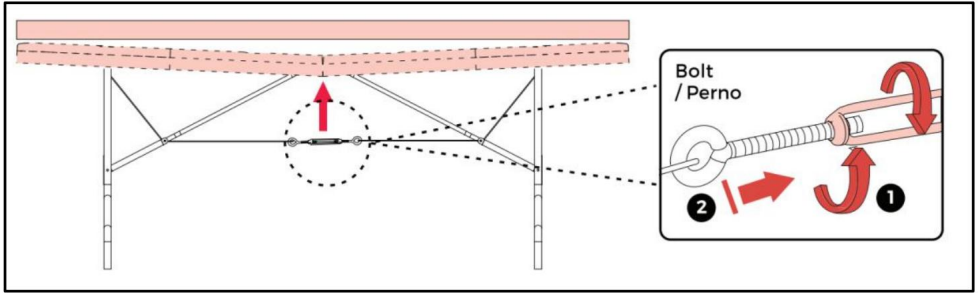

2. Om skrivbordet sticker ut uppåt, lossa skruvarna 1 och 2

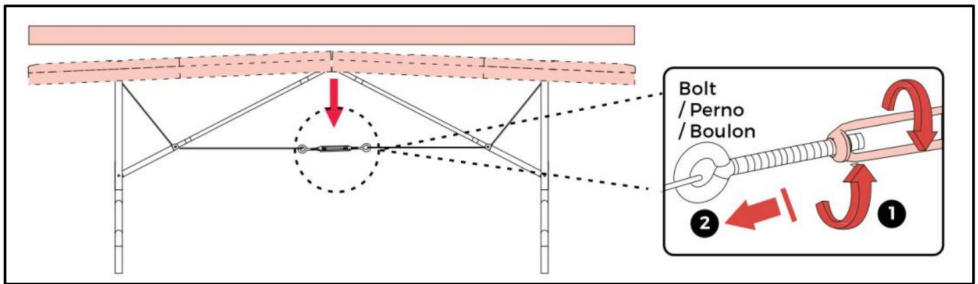

## RENGÖRING OCH FÖRVARING

1. Torka av med en mjuk, torr trasa. Använd aldrig ett slipande rengöringsmedel eller en hård pad. Torka av med rent vatten. Håll produkten torr efter rengöring.
2. Barn **får inte** torka av produkten för att undvika att den tippas och ramlar skador.
3. Efter att produkten har tagits isär, vänligen sätt i delarna och tillbehören tillsammans.
4. Om den inte kommer att användas under en längre tid, vik produkten, lås den säkerhetsspännen och sätt på dammskyddet.

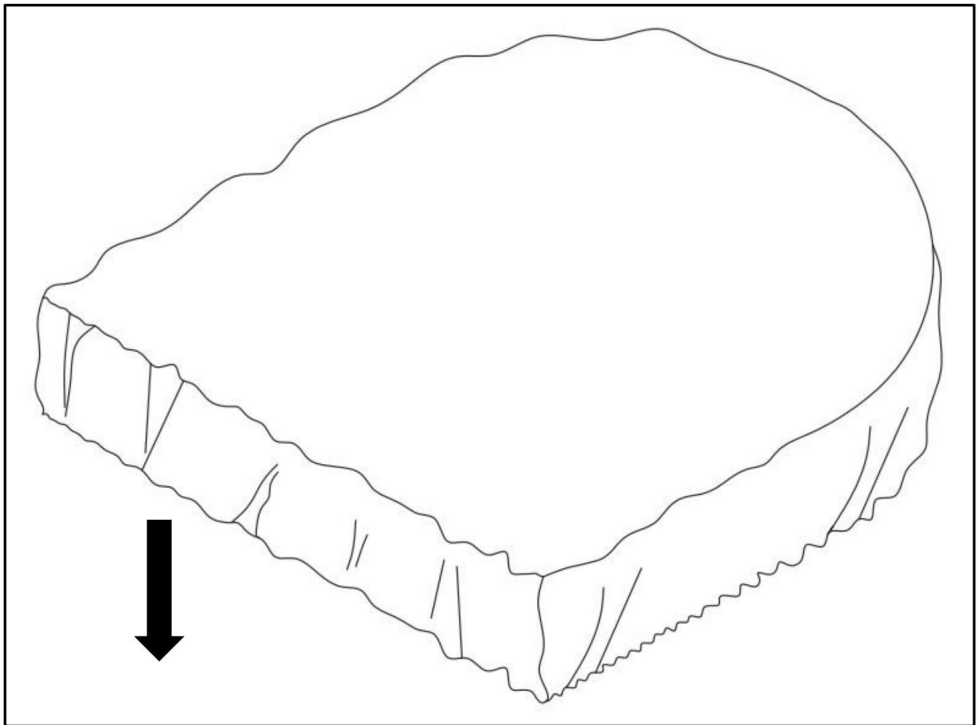

**Tillverkare:** Shanghaimuxinmuyeyouxiangongsi

**Adress:** Shuangchenglu 803nong11hao1602A-1609shi, baoshanqu, shanghai 200000  
CN.

**Importerad till AUS:** SIHAO PTY LTD. 1 ROKEVA STREETEASTWOOD  
NSW 2122 Australien

**Importerad till USA:** Sanven Technology Ltd. Suite 250, 9166 Anaheim  
Place, Rancho Cucamonga, CA 91730



E-CrossStu GmbH

Mainzer Landstr.69, 60329 Frankfurt am Main.



YH CONSULTING LIMITED.

C/O YH Consulting Limited Office 147, Centurion

House, London Road, Staines-upon-Thames, Surrey, TW18 4AX

**VEVOR**<sup>®</sup>  
TOUGH TOOLS, HALF PRICE

Teknisk support och e-garanticertifikat  
[www.vevor.com/support](http://www.vevor.com/support)