

封面

内页
40P

胶装说明书

单页尺寸：90x130mm

封面：157G双铜纸过哑胶

内页：100G双胶纸



橙色以
1655C为准

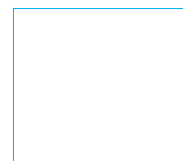

轮廓线
不需印刷

Hey, find us here:



VANTRUE www.vantrue.net/contact



 facebook.com/vantrue.live

Always a surprise in Vantrue

CONTENTS

VERZEICHNIS

日本語作業マニュアル

1. What's in the box?	3
Was ist in der Box?	23
ボックスに何が入っていますか？	46
2. Camera Overview	4
Die Übersicht über Kamera	24
ドラレコの概要	47
3. Getting Started	5
Vorbereitung vor dem Einschalten	25
入門	48
4. Basic Operation	9
Grundlegende Operation	30
基本操作	53
5. Specifications	21
Spezifikationen	43
製品仕様	64
6. Warranty & Support	22
Garantie und Unterstützung	44
保証とアフターサービス	65

1. What's in the box?



A. Dual Car Charger with Built-in Mini USB Cable (10ft)

E. USB Data Cable (3ft)

B. VANTRUE® T2 Super Capacitor Dash Cam

F. User Manual

C. Suction Cup Mount

G. Quick Start Guide

D. OBD Cable

H. Warranty Card

2. Camera Overview

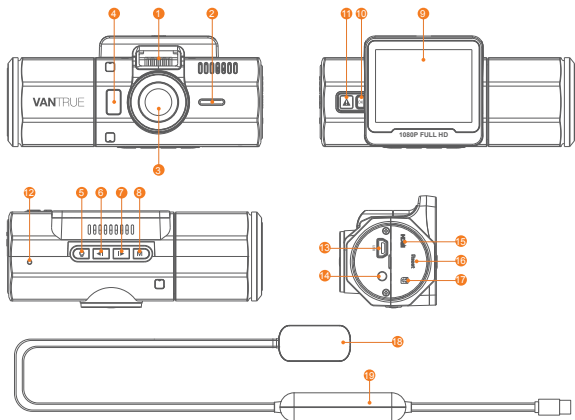

NO.	Name	Description
1	Mount Connector	Connects to the Suction Cup Mount.
2	Speaker	Delivers sound during video playback.
3	Lens	Facing Camera for video recording road events.
4	Wave Guard Indicator	Parking Monitor Indicator.
5	Wave Guard Indicator On/Off button	Turn on/off Wave Guard Indicator
6	Up Button	Move selector up; rewind; Turn off LCD screen.
7	Down Button	Move selector down; fast forward; Microphone on/off.
8	Menu Button	Enter/exit setup menu.
9	LCD Screen	2.0" TFT Color LCD Display.
10	OK Button	Confirms the action; Stop/Start the video recording.

11	Snapshot/ Emergency Button	Snapshot: Manually locks the currently recording video clip following emergency or to preserve important videos.
12	Microphone	Records clear audio with the video footage.
13	Mini USB Port	USB port for charging or transferring data.
14	AV OUT Port	AV OUT connects to external device.
15	HDMI Port	For HDMI (High-Definition Multimedia Interface) cable.
16	Reset Button	Press to force reset the device.
17	Micro SD Card Slot	Provides expandable storage (up to 64GB in FAT32, Class 10).
18	OBD Cable	Connect the device with the car.
19	DC Converter Box	Protection of DC lines.

Screen overview

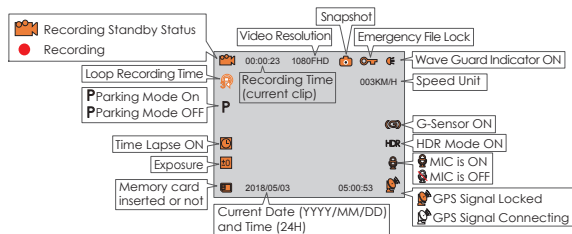

3. Getting Started

3.1. Installing a Memory Card

Please use a genuine Micro SD memory card from 16GB to 64GB with a speed rating of class 10 or higher. Carefully insert the memory card into the camera's card slot until it clicks. To remove the card, power off the camera first, then push the card into the slot until it clicks again.

Before using the card, please format it correctly using these steps:

- Press MENU to enter setup; if the camera is recording video, press Confirm button to stop the recording
- Press the DOWN button to highlight the System Setup option, press Confirm.
- Press the DOWN button to highlight the Format option, press Confirm followed by the DOWN button to select YES.

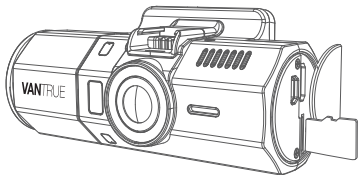

NOTE: Before using, please format your Micro SD card on the camera first.

3.2 Installing the camera onto your windshield

1. Attach the Suction Mount to the camera's Mount Connector, pushing it in until it clicks.

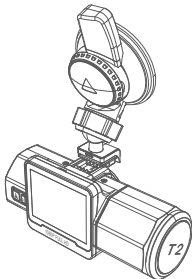

2. Thoroughly clean the windshield using water or alcohol, and wipe clean with a dry cloth.
3. Wipe the Suction Mounting Pad clean on the Suction Mount.
4. Securely attach the Suction Mount to the windshield, and rotate the locking clamp on the mount 90° upward until it clicks.

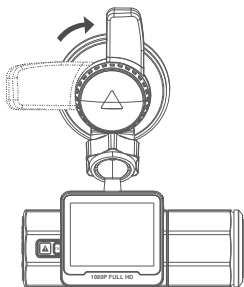

3.3 Power the camera

A. With the car charger cable

1. Carefully route the power cable around the windscreen and tuck it under the trim.

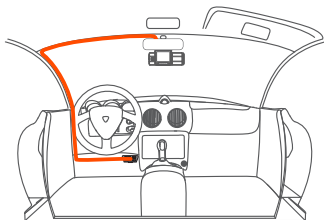

2. With the Mini USB Cable, connect the supplied Car Charger to the Camera Mount Base.

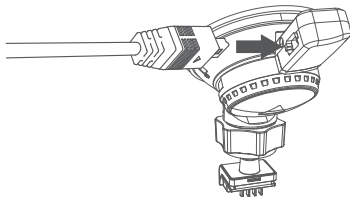

3. Insert the Car Charger into your vehicle's cigarette lighter port.

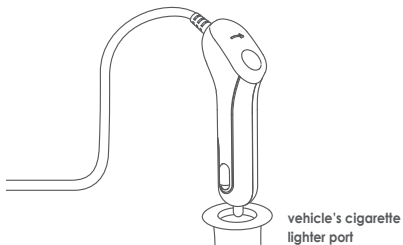

B. With the OBD cable

1. Carefully route the power cable around the windscreen and tuck it under the trim.

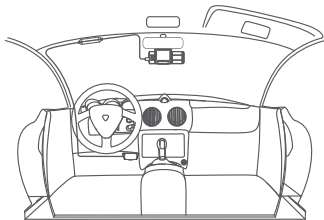

2. Paste the DC converter box of OBD cable near the device.

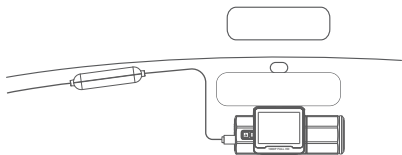

3. Connect the micro USB port of OBD cable to the to the Micro USB of Camera Mount Base.

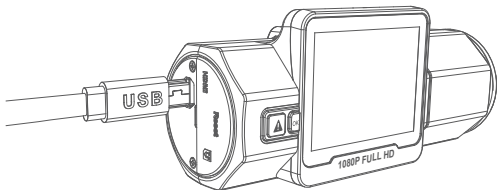

4. Plug the OBD cable to the OBD socket of your car.

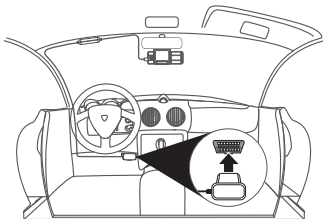

Attention: The location of most cars' OBD port is in area as picture shows.

4. Basic Operation

4.1 Power ON/OFF.

A. Power with car charger.

1. Once the power of the vehicle is on, the camera automatically turns on.
2. If you disconnect with the power, the camera turns off.

B. Power with OBD plug.

The camera keeps on all the time until the Under Voltage Protection system detects your car battery in low power status (car battery power output is under 11.5V).

Note: the Under Voltage Protection only works with 12V vehicles, doesn't work with 24V vehicles (usually trucks).

4.2 Menu Settings

After powering ON the camera, press the MENU button to enter the setup process.

(If the camera is recording video, press the OK button to stop recording before pressing the MENU button.)

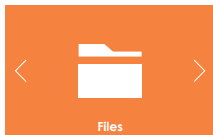
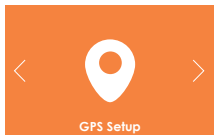

A. RECORD SETUP

Press the DOWN button and highlight the Record Setup option. Press the OK button to enter the settings, and use the UP/DOWN buttons to navigate the different options.

-Resolution: 1920x1080 (30fps) or 1280x720(30fps). Options are available.

-Loop Recording: This is set to 3minutes per video clip. Press OK to change the duration: OFF, 1,3 or 5.

-G-Sensor: Set to Medium by default. Pressing OK gives the following sensitivity options: Off, Low, Medium, High.

-Audio Recording: Default is ON. Press OK and DOWN button to toggle it OFF/ON.

-Parking Monitor: Set to Far by default. Pressing OK gives the following distance options: Far, Middle or Near.

-Exposure: Default is 0. Pressing OK gives the following options: +2.0, +1.0, +0, -1.0

- Car Number Set:** Press UP/DOWN and OK to set your car license number.
- Stamp:** Default is ON. Press OK to toggle it OFF/ON. Stamp shows the date/time, logo, car number, Speed and GPS Location information.
- Rotate Display:** Default is OFF. Press OK and DOWN button to toggle it OFF/ON.
- Time Lapse:** Default is OFF. Press DOWN followed by OK to set time interval: Off, 1 Sec, 5 Sec or 10 Sec.
- HDR:** Default is ON. Press OK and DOWN button to toggle it OFF/ON.
- Stamp:** Default is ON. Press OK to toggle it OFF/ON. Stamp shows the date/time, logo, car number, Speed and GPS Location information.

B. SYSTEM SETUP

- Language:** Default is English. Press OK to select between English, French, Spanish, German, Italian, Simplified Chinese and Japanese.
- Format SD Card:** Press OK, navigate DOWN and select OK to format the micro SD card.
- Time & Date:** Press UP/DOWN and OK button to set the current date and time. Press the MENU button to exit.
- Auto LCD Off:** Default is 3 MIN to turn OFF the camera 3 minutes after recording commences. Press the OK button to select the duration in minutes: OFF, 30 Sec or 3 Min.
- Wave Guard Indicator:** Press OK and DOWN button to toggle it OFF/ON.
- Device Sound:** Default is ON. Press the OK button to toggle it ON/OFF.
- Frequency:** Default is 50Hz. Press OK to toggle between 50Hz/60Hz.
- System Info:** Press OK to check the current firmware version.
- Default Setting:** Press OK and select OK to reset the device back to stock factory settings. Press the MENU button to exit and complete the setup.

C. GPS SETUP

Note: To use the GPS function requires the purchase of an extra GPS mount for the camera.

- GPS Setup:** Default is ON. Press OK to toggle it ON/OFF.

-**Speed Unit:** Default is MPH. Press OK to select either KM/H or MP/H. Press the MENU button to exit and complete the setup.

D. FILES

Review and delete images/videos stored in the file folders.

-**EVENT:** Critical event videos detected by G-Sensor activity or manually locked by user.

-**NORMAL:** Standard videos recorded. In Wave Guard Parking Monitoring, videos are saved in this file folder.

-**PHOTO:** Standard images.

-**All:** All the standard videos, critical event videos and standard imaged recorded.

4.3 Set Date/Time

Open the MENU interface, navigate to "SYSTEM SETUP" ► "Time & Date", and press the OK button to set the date/time. Navigate UP or DOWN to select date and time values. Press OK to confirm and proceed. To finish setup, just press the MENU button to exit.

Note: Date format is DD/MM/YY with the time in 24 hour format.

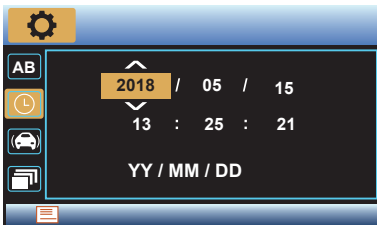

4.4 Loop Recording

After inserting a memory card, the camera will (by default) immediately start loop recording video when connected to a power source and powered ON. If the device is not connected

to a power source, it will not immediately start on and record. While recording, the LED indicator will blink and a red dot will flash on the top left of the screen. You can stop/start the recording at any time by pressing the OK button.



By default, the Loop Recording Time is 3 minutes. Please go to "RECORD SETUP" ► "Loop Recording" to change it to 1 minute or 5 minutes. When Loop Recording is turned off, the camera will record video in 25 minute clips, but will not overwrite old videos when the storage card is full.

The loop recording video file name formats "Year_Date_Time_Serial". For example: "2017_0101_060101_001", . Standard files are stored in the "Video/Normal" folder. When the Micro SD card is full, the camera will write over older files.

4.5 Event Recording

Critical event detection is triggered by the G-Sensor (Gravity Sensor) and will auto-detect vehicle impacts and collisions. This will cause the camera to protect the current video clip from being overwritten by locking it and saving the footage in the "Event" folder.

The vehicle driver can also manually lock the current video recording session by pressing the Emergency Button. A key icon will appear at the top right of the screen.

The G-Sensor sensitivity is adjustable with 3 settings: Off, Low, Medium and High– it is set to Medium by default. The G-Sensor can also be deactivated in "RECORD SETUP" ► "G-Sensor".



Event videos are stored in the "Event" folder, and cannot be automatically overwritten.

Note: The camera will auto overwrite old Event videos once the Event folder has accumulated 30% of the card capacity. Please regularly transfer important videos to your PC or another storage location (e.g. external hard drive). To maintain good read/write performance, the micro SD card should be formatted every 1-2 two weeks.

4.6 Voice Recording

By default, the voice recording is ON. It can be turned OFF using either of the following methods:

- Go to "RECORD SETUP" ► "Audio Recording", press OK button and select OFF;
- While recording video, press the Down button to toggle voice recording OFF/ON.



When the voice recording has been turned OFF, the MIC icon at the bottom right of the screen will turn white with a red line across it.



4.7 Wave Guard Parking Monitoring

Parking Mode operates as a sentry function under different situations. Go to "RECORD SETUP" ► "Parking Monitor", press OK and select the following distance options: Far, Middle or Near.

To protect your vehicle continuously during parking mode, the camera will start recording and save to Normal video folder when it detects moving objects. This is represented by an icon (P) at the top right side of the screen. When the camera itself feels no vibration after 5 minutes of recording, the camera automatically to enter the parking mode. Then the P icon appears on the screen and the screen goes out. In Parking Mode, once the microwave from the camera detects movement at the front, it will start auto-recording; it will stop recording after 10 seconds of inactivity. The P icon appears again and the screen goes out. In Wave Guard Parking Monitoring, videos are saved to Normal video folder.

If the camera detects any collisions (detected by G-Sensor) in parking mode, it will start record and save to Event video folder.



NOTE: If you need to use the Parking Monitor or the 24/7 (All Time) Protection function, please use the OBD power installation.

4.8 Time Lapse

If Time Lapse is selected, the camera will take static photos at the set time interval - either 1, 5 or 10 seconds - to create a video montage. For example, if you set Time Lapse 1sec, the camera will take one photo every second, and then stitch the photos together into a 1 fps video. With a maximum recording frame rate of 30fps, recording 8 hours of video with Time Lapse 1Sec will generate a time lapse video lasting just 16 minutes (=8 x 60 x 60/30/60). This Eco Mode is

recommended for storage cards with smaller capacities.

[Normal Recording Time = Time Lapse Recording Time (Sec) x Recording Frame Rate FPS x Time Lapse Option]



The camera will auto get out of time lapse recording mode next time when the camera is turned off. And when the camera is turned on again, it will record in normal mode.



4.9 Taking a Snapshot

When the camera is recording video, pressing the Emergency/ Camera button will capture a snapshot.



4.10 Connecting External GPS Receiver (Optional Accessory)

An external GPS receiver mount is required to use the camera's on board GPS function. This can be purchased from Amazon.

1. Install the External GPS Mount onto the camera instead of the original mount.
2. Plug the Mini USB Connector into the GPS Mount to power it.
3. Once charged, the camera will power on. Recording will commence if a Micro SD card has been inserted, just press the Confirm Button to stop recording.
4. Press the MENU button to enter setup, go to "GPS Setup" ► "GPS Setup" to activate the camera's GPS function.
5. The GPS receiver will start to search for a GPS signal, this is represented by a gray GPS icon on the screen. Once the GPS signal has been received and locked, the icon will turn orange.





6. You can include GPS tracking and vehicle speed on the video footage, go to "RECORD SETUP" ► "Stamp" ► "Speed Stamp" and to set.
7. You can review recorded video using the VANTRUE® GPS Viewer (available for download on www.vantrue.net).

4.11 Viewing Video/Photos on the Camera

Press MENU and go to "FILES", press OK and UP/DOWN button to navigate to ► "EVENT" or ► "NORMAL" or ► "PHOTO" or ► "All" file folders to view and playback videos or photos on the camera display. Use the UP/DOWN buttons to select the file and press Confirm to playback/pause. During playback, press UP to rewind, and DOWN to fast forward.





Press the Emergency/Camera and OK button to delete a single video/photo or all the files.

Viewing files on a computer

1. Connect the camera to your computer using the supplied USB cable (use the USB port on the camera body, not on the mount).
2. "Mass Storage" will be displayed on the camera screen, starts to transfer data.
3. Depending on your computer OS, the device will appear either as a removable drive or a removable volume.

NOTE: When connected to your computer under "Mass Storage" status, standard camera setup and operations will be disabled.

View on a TV

The camera has a mini HDMI port for connecting an external display such as a monitor or TV. Please note that the product doesn't come supplied a mini HDMI to HDMI cable.

1. Use a USB charger to charge the camera.
2. Insert the mini HDMI connect or into the camera's HDMI port.
3. Insert the HDMI connector end into your TV or monitor's HDMI port.
4. Adjust your display settings to detect the HDMI input source.
5. Once connected to your TV, the camera's screen will turn black and be output to your TV screen.

NOTE:

1. To use the HDMI Output Mode, the camera requires a constant power connection via USB.
2. When connected to an external display, the camera's video recording function is disabled.

4.12 Working Temperature

The T2 is equipped with a 5F Super Capacitor; compared with battery, the super capacitor supports 24/7 working time and stands in extreme working temperature from -4°F (-20°C) to 158°F (70°C).

4.13 Upgrading the Firmware

The system will automatically update if the Micro SD card contains the firmware upgrade file. The camera will restart once the upgrade has been completed. Firmware file will be deleted automatically after upgrade.

Always stay up-to-date

The latest firmware versions are always available at the official VANTRUE website (www.vantrue.net). We strongly recommend registering your product (www.vantrue.net/register) to receive a notification email when a new firmware update is available.

5. Specifications

The specifications of this product may change without prior notice due to product improvements.

Model	T2
Processor	NOVATEK NT96655
Image Sensor	Sony IMX323
Aperture Range	F/1.8
Random Access Memory	64Mx16bit (1Gbits) DDR3 SDRAM
Display	2.0 inch TFT LCD (4:3)
Lens	160° wide viewing angle, F/1.8 wide aperture lens, 6-glass
Languages	English/Deutsch/Japanese/Spanish/French/Italian/ 简体中文(Simplified Chinese)
Video	H.264 compressed format; 1920x1080P (30fps), 1280X720(30fps)
Recording Media (external memory)	Micro SD card (class 10 or higher, Samsung Evo 32GB recommend)
Recording Time	320min@32GB for full HD 640min@64GB for full HD
Image	JPEG format;
Audio	Built-in microphone and speaker
Memory Storage	Internal memory: 8MB External: SDHC Micro SD Card (up to 64GB, Class 10)
Shutter Type	Electronic
USB Port	USB2.0 (mini)
Power Source	Super Capacitor (5F)
Power Line	12V to 5V/1A, OBD cable, car charger cable
Working Temperature	-4 – 158°F (-20-70°C)
Storage Temperature	-22 – 176°F (-30 to 80°C)
Compatible OS	Windows XP/Vista/7/8/10 & Mac OS

6. Warranty & Support

Warranty

The VANTRUE® OnDash T2 Dash Cam comes with a full **12 months warranty**.

Support

If you have any questions regarding your product, please do not hesitate to contact us via Amazon or drop us an email at support@vantrue.net. Queries are typically answered within 12-24 hours.

Your opinion matters

VANTRUE® is firmly committed to always improving our products, services, and user experience. If you have any thoughts on how we can do even better, we welcome your constructive feedback and suggestions. Connect with us today at support@vantrue.net.

Thank you for choosing VANTRUE!

1. Was ist in der Box?



A. Auto-Ladegerät mit eingebautem 10ft Mini-USB-Kabel

E. USB Kabel

B. VANTRUE® T2 Superkondensator Dash Cam

F. Die Bedienungsanleitung

C. Saugnapfhalterung

G. Schnellstartanleitung

D. OBD Kabel

H. Garantiekarte

2. Die Übersicht über Kamera

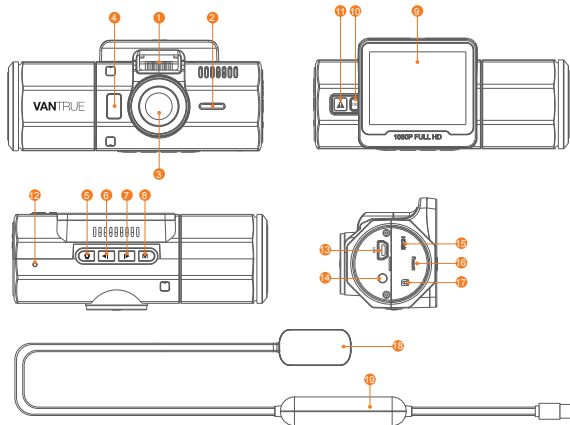

Num.	Name	Beschreibung
1	Steckverbinder	Verbindet sich mit der Saugnapfhalterung.
2	Lautsprecher	Liefert Ton bei der Wiedergabe von Videos.
3	Frontkamera-Objektiv	Frontkamera für Überwachung der Fahrspuren.
4	Mikrowellen-Warnleuchte	Parkmonitor.
5	Mikrowellen-Warnleuchte Ein/Aus Taste	Ein- / Ausschalten der Wellen-schutz-anzeige
6	Aufwärts-Taste	Bewegen Sie den Selektor nach oben; zurückspulen.
7	Abwärtstaste	Abwärtsauswahl; Schneller Vorlauf bei der Wiedergabe von Videos; Schalten Sie die Mikrofon aus/ein.
8	Menü-Taste	Enter/exit setup menu.

9	LCD Bildschirm	2.0" TFT Farb-LCD-Bildschirm.
10	OK-Taste	Stoppt / startet die Videoaufnahme; Bestätigt die Einstellung.
11	Schnappschuss-/ Notfall-Taste	Schnappschuss: Sperrt den aktuell aufgenommenen Videoclip nach einem Notfall manuell oder um wichtige Videos zu speichern;
12	Mikrofon	Zeichnet den Ton mit dem Videomaterial auf.
13	Mini USB Anschluss	USB-Anschluss zum Laden oder Übertragen von Dateien.
14	AV-Ausgang	AV Anschluss verbindet sich mit einem externen Gerät.
15	HDMI-Anschluss	Verbindet mit HDMI (High-Definition-Multimedia- Schnittstelle)-Kabel.
16	Zurücksetzen Taste	Auf Werkseinstellungen zurücksetzen
17	MicroSD-Kartensteckplatz	Bietet erweiterbaren Speicher (bis zu 64 GB in FAT32, Klasse 10)
18	OBD Kable	Verbinden Sie das Gerät mit dem Auto.
19	DC-Konverterbox	Schutz von Gleichstromleitungen.

Bildschirmübersicht

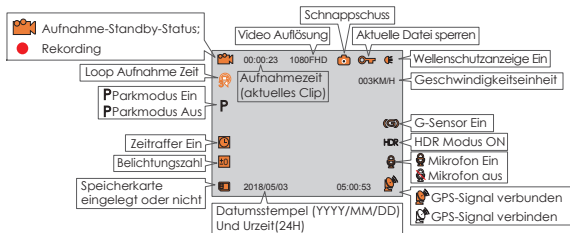

3. Die Vorbereitung vor dem Einschalten

3.1. Speicherkarte installieren

Bitte verwenden Sie eine echte microSD-Speicherkarte von 16 GB bis 64 GB mit einer Geschwindigkeitsklasse von Klasse 10 oder höher. Setzen Sie die Speicherkarte in den Kartensteckplatz der Kamera ein und drücken Sie sie, bis sie einrastet. Um die Karte herauszunehmen, schalten Sie zuerst die Kamera aus und drücken Sie dann die Karte in den Steckplatz, bis sie ausrastet.

Bevor Sie die Karte verwenden, formatieren Sie die Karte wie folgt:

-Drücken Sie die Ein / Aus-Taste, um die Einstellung aufzurufen (wenn die Kamera Video aufnimmt, drücken Sie die OK-Taste, um die Aufnahme zu beenden)

-Drücken Sie die Abwärtstaste, um die System-Einstellung-Option zu wählen. Drücken Sie ok ,das Setup zu betreten.

-Dann drücken Sie die Abwärts-Taste, um SD-Karte formatieren auszuwählen, drücken Sie die OK- und die Ab-Taste, um OK auszuwählen.

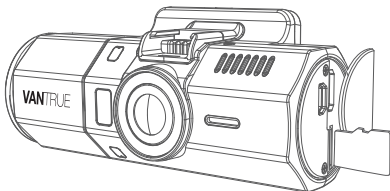

Hinweis: Vor der Verwendung bitte zuerst formatieren Sie die SD Karte in der Kamera.

3.2 Installieren Sie die Kamera auf Ihrer Windschutzscheibe

1. Verbinden Sie die Saughalterung mit der Montagesockel der Kamera und drücken Sie sie hinein, bis sie einrastet.

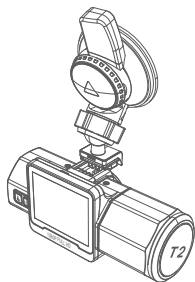

2. Reinigen Sie die Windschutzscheibe mit Wasser oder Alkohol und wischen Sie sie mit einem fusselfreien Tuch ab.
3. Reinigen Sie den Saugnapf an der Saugnapfhalterung.
4. Installieren Sie die Saughalterung an der Windschutzscheibe und drehen Sie die Verriegelungsstange an der Halterung um 90 Grad nach oben, bis sie einrastet. Anschließend wird die Kamera sicher an der Windschutzscheibe befestigt.

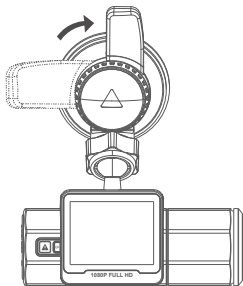

3.3 Vor dem Gebrauch laden Sie die Kamera 2-3 Stunden lang auf.

A. Laden über das Autoladegerät auf.

1. Verlegen Sie das Stromkabel vorsichtig um die Windschutzscheibe herum und stecken Sie es unter die Verkleidung.

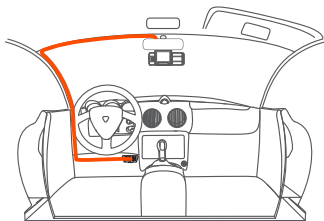

2. Laden Sie über Ihr USB-Ladegerät auf. Schließen Sie das mitgelieferte Kfz-Ladegerät an die Kamerahalterung an

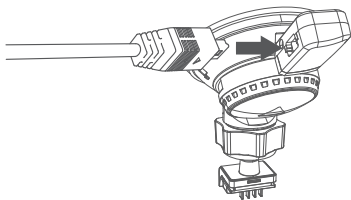

3. Setzen Sie das Kfz-Ladegerät in den Zigarettenanzünder Ihres Fahrzeugs ein.

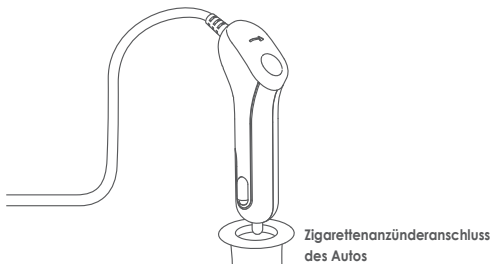

B. Mit dem OBD-Kabel

1. Verlegen Sie das Stromkabel vorsichtig um die Windschutzscheibe herum und stecken Sie es unter die Verkleidung.

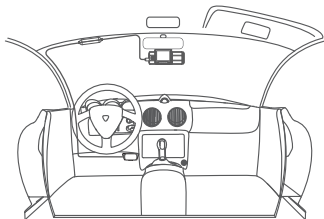

2. Fügen die DC-Konverter-Box des OBD-Kabels in der Nähe des Geräts ein.

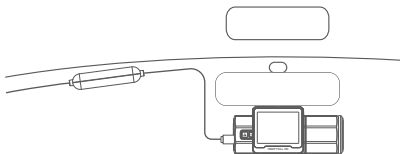

3. Verbinden Sie den Micro-USB-Anschluss des OBD-Kabels mit dem Micro USB der Kamerahalterung.

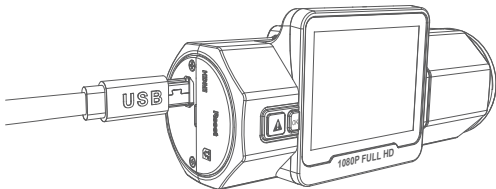

4. Stecken Sie das OBD-Kabel an die OBD-Buchse Ihres Autos.

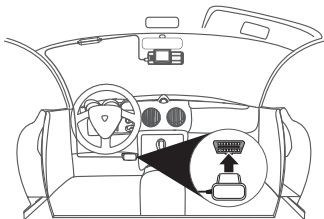

Achtung: Der Standort des OBD-Anschlusses der meisten Autos befindet sich im Bereich, wie das Bild zeigt.

4. Grundlegende Operation

4.1 Ein- / Auszuschalten:

A. Laden über das Autoladegerät auf.

1. Sobald die Stromversorgung des Fahrzeugs eingeschaltet ist, schaltet sich die Kamera automatisch ein.
2. Wenn Sie die Verbindung trennen, schaltet sich die Kamera aus.

B. Laden mit OBD-Stecker.

Die Kamera bleibt so lange eingeschaltet, bis das Unterspannungsschutz-System erkennt, dass die Autobatterie schwach ist (Autobatterie-Ausgangsleistung liegt unter 11,5 V). Hinweis: Der Unterspannungsschutz funktioniert nur mit 12V-Fahrzeugen, nicht mit 24V-Fahrzeugen (in der Regel LKW).

4.2 Einstellungen im Menü

Nach dem Einschalten drücken Sie den Netzschalter, um in die Einstellung Menü zu gelangen.

(Wenn die Kamera Video aufnimmt, drücken Sie die OK-Taste, um die Aufnahme zu stoppen und drücken Sie dann die Power-Taste.)

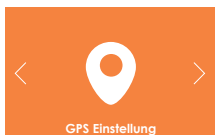

A. Rekord Einstellung

Drücken Sie die OK-Taste, um die Einstellungen zu bestätigen, und drücken Sie die Aufwärts/ Abwärts-Taste, um Einstellungsoptionen auszuwählen.

-**Bildaauflösung:** 1920x1080 (30fps) or 1280x720(30fps). können frei gewählt werden.

-**Loop Aufnahme:** Die Standardeinstellung ist 3 Minuten pro Videoclip. Drücken Sie die Ab-Taste, um zwischen 1 Minute, 3 Minuten, 5 Minuten und Aus zu wählen.

-**G-Sensor:** Die Standardeinstellung ist Mittel. Drücken Sie die Ab-Taste, um zwischen Hoch, Mittel, Niedrig und Aus zu wählen.

-**Audio Rekord:** Die Standardeinstellung ist Ein. Drücken Sie die Ab-Taste, um Aus auszuwählen.

-**Parkmodus:** Die Standardeinstellung ist Mittel. Drücken Sie die Ab-Taste, um zwischen Hoch, Mittel, Niedrig und Aus zu wählen.

-**Belichtungszahl:** Die Standardeinstellung ist 0. Drücken Sie die Taste Ab, um zwischen 2.0, 1.0 0.0 und -1.0 auszuwählen.

-**Nummernschild Einstellung:** Die Standardeinstellung ist Aus. Drücken Sie die Abwärts-, Aufwärts- und die OK-Taste, um Ihre Fahrzeugnummer einzustellen.

-**Stempel:** Die Standardeinstellung ist Datums- / Zeitstempel, Marke-Stempel, Nummerstempel, Geschwindigkeitsstempel, GPS-Standortstempel. Drücken Sie die OK-Taste, um den Stempel ein- / auszuschalten.

-**Drehdarstellung:** Die Standardeinstellung ist Aus. Drücken Sie die OK-Taste, um sie ein- / auszuschalten.

-**Zeitraffer Einstellung:** Die Standardeinstellung ist Aus. Drücken Sie die Ab-Taste, um zwischen 1 Sek., 5 Sek. Und 10 Sek. auszuwählen.

-**HDR:** Die Standardeinstellung ist Ein.

B. System Einstellung

-**Sprache:** Die Standardeinstellung ist Englisch. Drücken Sie die OK-Taste, um zwischen Englisch, Chinesisch, Deutsch, Japanisch Spanish, French, und Italianisch zu wählen.

-**Formatierung:** Drücken Sie OK und die Abwärtstaste, und wählen Sie OK, um die microSD-Karte zu formatieren.

-**Termin & Datum:** Drücken Sie Abwärts / Aufwärts und OK, um Datum und Uhrzeit einzustellen. Wenn Sie fertig sind, drücken Sie die Ein/Ausschalttaste, um das Menü zu verlassen.

-**Bildschirmschoner:** Die Standardeinstellung ist 3 Min, um die Kamera 3 Minuten nach Beginn der Aufnahme auszuschalten. Drücken Sie die Taste OK, um die Dauer in Minuten auszuwählen: AUS, 30 Sek. Oder 3 Min.

-**Mikrowellen-Warnleuchte:** Drücken Sie die OK- und Abwärts-Taste, um sie ein- / auszuschalten.

-**Ton:** Die Standardeinstellung ist Ein. Drücken Sie die OK-Taste, um sie zu aktivieren oder zu deaktivieren.

-**Frequenz:** Die Standardeinstellung ist 50 Hz. Drücken Sie die Ab-Taste, um 60Hz auszuwählen.

-**System Info:** Sehen Sie sich die Version der Firmware an.

-**Restaurierung Einstellung:** Drücken Sie auf Ab und wählen Sie OK, um das Gerät auf die Werkseinstellungen zurückzusetzen.

Wenn die Einstellung abgeschlossen ist, drücken Sie zum Beenden die Ein / Aus-Taste.

C. GPS Einstellung

Hinweis: Um die GPS-Funktion nutzen zu können, müssen Sie eine zusätzliche GPS-Halterung für die Kamera erwerben.

-**GPS:** Die Standardeinstellung ist Ein. Drücken Sie die Ab-Taste, um das Gerät ein- / auszuschalten.

-**Geschwindigkeitseinheit:** Die Standardeinstellung ist MPH. Drücken Sie die Vorwärts-Taste, um KM / H oder MPH zu wählen.

Wenn die Einstellung abgeschlossen ist, drücken Sie zum Beenden die Ein / Aus-Taste.

D. Dateiverwaltung

Überprüfen und löschen Sie Videos / Fotos im Ordner "Normal / Notfall".

-**Notfall:** Notfallvideos (vom G-Sensor erkannt und manuell gesperrt) werden gespeichert.

-**Normal:** Normale Aufnahme von Videos und Bildern werden gespeichert.

-**Foto:** Bilder werden gespeichert.

-**Alle:** Alle Bilder und Videos werden gespeichert.

4.3 Termin & Datum Einstellung

Gehen Sie zur MENÜ-Oberfläche und "System Einstellung"> "Termin & Datum", drücken Sie die Ab-Taste zum Einstellen. Drücken Sie in der Zeiteinstellungsoberfläche die Auf- oder Ab-Taste, um den Datums- und Uhrzeitwert auszuwählen, drücken Sie zur Bestätigung OK und gehen Sie zum nächsten. Wenn die Einstellung abgeschlossen ist, drücken Sie die Netztaste, um das Menü zu schließen.

Hinweis: Das Datumsformat ist TT / MM / JJ mit der Uhrzeit im 24-Stunden-Format.

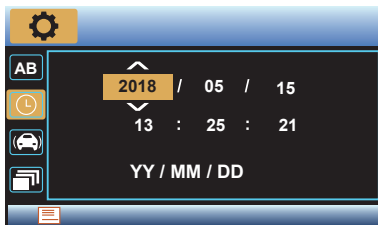

4.4 Loop Aufnahme

Nach der Installation der Speicherkarte beginnt die Kamera standardmäßig mit der Aufzeichnung von Videoaufnahmen, wenn sie an eine Stromquelle angeschlossen und eingeschaltet wird. Wenn es nicht an eine Stromquelle angeschlossen ist, drücken Sie die OK-Taste zum Einschalten, wird die Aufnahme nicht automatisch gestartet. Drücken Sie die OK-Taste, um mit der Aufnahme zu beginnen.

Während der Aufnahme blinkt die LED-Anzeige Blau und ein roter Punkt blinkt oben links auf dem Bildschirm. Sie können die Aufnahme stoppen / starten, indem Sie die OK-Taste drücken.



Standardmäßig ist die Loop-Aufnahmezeit 3 Minuten. Bitte gehen Sie zu "Rekord Einstellung"> "Loop Aufnahme", um auf 1 Minute, 3 Minuten oder 5 Minuten für Ihren Bedarf zu wechseln. Wenn es ausgeschaltet wird, nimmt die Kamera Videos in 25 Minuten pro Clip auf, aber würde die alten Videos nicht überschreiben, wenn die Karte voll ist.

Das Loop-Aufnahme-Video wird nach dem Format "Jahr Datum Zeit - Seriell" (zum Beispiel "20170509-164638 MP4") benannt und im Ordner "Dateiverwaltung"> "Normal" gespeichert. Wenn die microSD-Karte voll ist, überschreibt die Kamera die alten Dateien mit neuer Aufnahme.

4.5 Notfall Rekording

Die Bewegungserkennung wird durch den G-Sensor (Schwerkraftsensor) ausgelöst, erkennt mögliche Unfallkollisionen automatisch, sperrt den Videoclip der aktuellen Aufzeichnung und speichert das Material im Notfall-Ordner, so dass es nicht überschrieben wird, wenn die Karte voll ist .

Sie können ein Video auch manuell sperren, wenn die Kamera aufnimmt, drücken Sie die Modus-Taste. Ein Schlüsselsymbol erscheint auf der linken Seite des Bildschirms.

Die Empfindlichkeit des G-Sensors ist einstellbar, standardmäßig ist sie Mittel, aber Sie können unter "Rekord Einstellung"> "G-Sensor" auf Niedrig oder Hoch einstellen oder ausschalten.



Das Notfallvideo wird im Ordner "Notfall" gespeichert und nicht überschrieben.

Hinweis: Die Kamera überschreibt automatisch alte Notfall-Videos, sobald der Not-Ordner 30% der Kartenkapazität erreicht hat. Bitte übertragen Sie wichtige Videos regelmäßig auf Ihren PC oder einen anderen Speicherort (z. B. externe Festplatte). Um eine gute Lese- / Schreibleistung beizubehalten, sollte die microSD-Karte alle 1-2 Wochen formatiert werden.

4.6 Audio Rekord

Standardmäßig ist die Audioaufnahme eingeschaltet. Sie können es auf zwei Arten ausschalten:

- Gehen Sie zur "Rekord Einstellung"> "Audio Rekord" und drücken Sie OK und die Ab-Taste wählen Sie Aus;
- Wenn die Kamera Videos aufnimmt, drücken Sie die Abwärts-Taste, um Audio ein- / auszuschalten.



Wenn Audio deaktiviert wurde, wird das Mikrofon-Symbol rechts unten auf dem Bildschirm weiß und mit einer roten Linie angezeigt.



4.7 Parkmodus

Parkmodus arbeitet als eine Überwachung Funktion in verschiedenen Situationen. Gehen Sie zu "Rekord Einstellung" ► "Parkmodus", drücken Sie OK und wählen Sie die folgenden Entfernungsoptionen: Weit, Mittel oder Nahe. Um Ihr Fahrzeug während des Parkmodus kontinuierlich zu schützen, beginnt die Kamera mit der Aufnahme und

speichert sie im Ordner Normales Video, wenn sie bewegte Objekte erkennt. Dies wird durch ein Symbol (P) oben rechts auf dem Bildschirm dargestellt. Wenn die Kamera selbst nach 5 Minuten keine Vibration spürt, wechselt die Kamera automatisch in den Parkmodus. Dann erscheint das Symbol P auf dem Bildschirm und der Bildschirm erlischt. Wenn die Mikrowelle von der Kamera im Parkmodus eine Bewegung an der Vorderseite erkennt, beginnt sie mit der automatischen Aufnahme. Nach 10 Sekunden Inaktivität wird die Aufnahme beendet. Das P-Symbol erscheint erneut und der Bildschirm erlischt. In der Wave Guard Parking-Überwachung werden Videos im normalen Videordner gespeichert.

Wenn die Kamera im Parkmodus Kollisionen erkennt (durch den G-Sensor erkannt), wird die Aufzeichnung gestartet und im Event-Videordner gespeichert.



HINWEIS: Wenn Sie den Parkmodus oder die 24/7 (Die ganze Zeit) Schutz-Funktion verwenden müssen, verwenden Sie bitte die OBD Leistung Installation.

4.8 Zeitraffer

Wenn ZEITRAFFER ausgewählt ist, nimmt die Kamera statische Fotos im festgelegten Zeitintervall auf - entweder 1, 5, 10, 30 oder 60 Sekunden -, um eine Videomontage zu erstellen. Wenn Sie beispielsweise Zeitraffer 1 Sek. einstellen, nimmt die Kamera jede Sekunde ein Foto auf und fügt die Fotos dann zu einem 1-fps-Video zusammen. Bei einer maximalen

Aufnahme-Bildrate von 30 Bildern pro Sekunde erzeugt die Aufnahme von 8 Stunden Video mit Zeitraffer 1Sec ein Zeitraffer-Video, das nur 16 Minuten dauert (= $8 \times 60 \times 60 / 30 / 60$). Dieser Modus wird für Speicherkarten mit kleineren Kapazitäten empfohlen. [Normale Aufnahmezeit = Zeitrafferaufnahmezeit (Sek.) X Aufnahme-Bildrate FPS x Zeitrafferoption]



Die Kamera wird beim Ausschalten automatisch aus dem Zeitraffer-Aufnahmemodus aussteigen. Und wenn die Kamera wieder eingeschaltet wird, nimmt sie im normalen Modus auf.



4.9 Einen Schnappschuss machen

Wenn die Kamera Video aufnimmt, wird durch Drücken der Notfall- / Kamera-Taste a Schnappschuss.



4.10 Anschluss eines externen GPS-Empfängers (optionales Zubehör)

Um die GPS-Funktion der Kamera zu verwenden, kaufen Sie bitte eine externe GPS-Empfängerhalterung. Die externe GPS-Empfängerhalterung könnte von Amazon gekauft werden.

1. Installieren Sie die externe GPS-Halterung anstelle der Originalhalterung an der Kamera.
2. Stecken Sie den Mini-USB-Stecker in den Anschluss an der GPS-Halterung und laden für sie auf.
3. Sobald es aufgeladen ist, schaltet sich die Kamera ein; Wenn eine microSD-Karte eingelegt ist, wird die Aufnahme gestartet. Drücken Sie die OK-Taste, um die Aufnahme zu beenden.
4. Drücken Sie die Ein- / Aus-Taste, um zur Einstellung-Oberfläche zu gelangen, gehen Sie zu "GPS Einstellung"> "GPS", um die GPS-Funktion der Kamera einzuschalten.
5. Der GPS-Empfänger beginnt mit der Suche und dem Empfang des GPS-Signals und das GPS-Symbol ist grau auf dem Bildschirm. Sobald das GPS-Signal erfolgreich empfangen wurde, wird das Symbol orange.



6. Sie können das GPS und die Geschwindigkeit auf das Videomaterial stempeln, gehen Sie zu "Rekord Einstellung"> "Stempel"> "Geschwindigkeit Stempel", "GPS Stempel" zu setzen.
7. Sie können das Video auf VANTRUE® GPS Viewer (zum Download auf www.vantrue.net.) Ansehen.

4.11 Video und Fotos ansehen

Drücken Sie die Netztaste und gehen Sie zu "Dateiverwaltung"> "Notfall", "Normal", "Fotos" und "Alle"> "Notfall", um Videos auf der Kamera anzuzeigen und abzuspielen. Wählen Sie mit den Tasten Abwärts / Aufwärts die Videos und mit der Taste OK die Wiedergabe / Pause. Drücken Sie unter der Wiedergabe Aufwärtstaste, um die Wiedergabe zu verlangsamen, und auf Abwärtstaste, um vorzuspulen.



Drücken Sie die Taste Notfall / Kamera und OK Taste, um ein einzelnes Video / Foto oder alle Dateien zu löschen.

Auf einem Computer anzeigen

Die Kamera verfügt über einen Mini-HDMI-Anschluss zum Anschluss eines externen Monitors, z. B. eines Monitors oder Fernsehgeräts. Bitte beachten Sie, dass das Produkt kein Mini-HDMI-zu-HDMI-Kabel geliefert wird.

1. Verwenden Sie ein USB-Ladegerät, um die Kamera aufzuladen.
2. Stecken Sie den Mini-HDMI-Verbinder oder in den HDMI-Anschluss der Kamera.
3. Stecken Sie den HDMI-Anschluss in den HDMI-Anschluss Ihres Fernsehgeräts oder Monitors.
4. Passen Sie Ihre Anzeigeeinstellungen an, um die HDMI-Eingangsquelle zu erkennen.

5. Nach dem Anschluss an Ihr Fernsehgerät wird der Bildschirm der Kamera schwarz und an Ihren Fernsehbildschirm ausgegeben.

Hinweis:

1. Um den HDMI-Ausgabemodus zu verwenden, benötigt die Kamera eine konstante Stromverbindung über USB.
2. Bei Anschluss an ein externes Display ist die Videoaufzeichnungsfunktion der Kamera deaktiviert.

4.12 Arbeitstemperatur

Der T2 ist mit einem 5F Superkondensator ausgestattet; Im Vergleich zur Batterie unterstützt der Superkondensator die 24/7-Arbeitszeit und steht bei extremen Betriebstemperaturen von -4°F (-20°C) bis 158°F (70°C).

4.13 Aktualisieren der Firmware

Das System wird automatisch aktualisiert, wenn die micro SD-Karte Firmware-Aktualisierungsdateien enthält. Nach dem Upgrade wird die Kamera automatisch neu gestartet.

Stellen Sie sicher, dass Ihr Gerät mit der neuesten Firmware immer auf dem neuesten Stand ist. Bitte überprüfen Sie regelmäßig auf der VANTRUE-Website (www.vantruenet.net) die neuesten Firmware-Aktualisierungen. Sie können Ihr Produkt auf der Website registrieren (www.vantruenet.net/register), so dass Sie bei einer neuen Firmware-Aktualisierung eine Benachrichtigung erhalten.

5. Spezifikationen

Spezifikationen dieses Produkts können sich ohne vorherige Ankündigung für Produktverbesserungen ändern.

Modell	T2
Prozessor	NOVATEK NT96655
Bild Sensor	Sony IMX323
Blendenbereich	F/#1.8
Arbeitsspeicher	64Mx16bit (1Gbits) DDR3 SDRAM
Bildschirm	2.0 inch TFT LCD (4:3)
Lens	160° breiter Betrachtungswinkel, F/2.0 große Öffnung lens.
Sprachen	English/Deutsch/Japanese/Spanish/French/Italian/ 简体中文(Simplified Chinese)
Video	H.264 komprimiertes Format; 1920x1080P (30fps), 1280X720(30fps)
Aufzeichnungsmedien (externer Speicher)	Mikro SD Karte (class 10 oder höher, Samsung Evo 32GB empfohlen)
Rekording Zeit	320min@32GB full HD 640min@64GB full HD
Bild	JPEG Format;
Audio	Eingebautes Mikrofon und Lautsprecher
Memorizer	Interner Speicher: 8MB Extern: SDHC (16-64GB, microSD-Karte der Klasse 10)
Verschluss	Elektronischer Verschluss
USB Anschluss	USB2.0 (mini)
Energiequelle	Superkondensator (5F)
Energie	12V to 5V/1A, OBD Kable, Auto Ladegerät Kable
Arbeitstemperatur	-4 – 158°F (-20-70°C)
Lagertemperatur	-22 – 176°F (-30 to -80°C)
PC Operation System	Windows XP/Vista/7/8/10 & Mac OS

6. Garantie und Unterstützung

Garantie

Die VANTRUE® OnDash T2 Dash Kamera wird mit 12 Monaten Garantie geliefert. Wenn Sie Ihr Produkt auf unserer offiziellen Website (www.vantrue.net/register) registrieren, können Sie die Garantie auf 18 Monate verlängern.

Unterstützung

Wenn Sie Fragen zu Ihrem Produkt haben, zögern Sie nicht, uns über Amazon zu kontaktieren oder senden Sie uns eine E-Mail an support@vantrue.net. Jeder Kontakt wird innerhalb von 24 Stunden beantwortet.

Irgendwelche Gedanken?

Hast du irgendwelche Gedanken zu dem Produkt? Wir arbeiten immer an unserem Besten, um unsere Produkt- und Servicequalität und Benutzerfreundlichkeit zu verbessern. Wenn Sie irgendwelche Gedanken zur Verbesserung des Produkts haben, können Sie uns gerne eine Nachricht an support@vantrue.net senden. Wir erwarten zu hören und wurde von Ihnen inspiriert.

Kontaktieren uns:



VANTRUE www.vantrue.net/contact



 facebook.com/vantrue.live

Danke, dass Sie sich für VANTRUE entschieden haben!

1. ボックスに何が入っていますか？



- A. デュアルUSBポート付きの車載充電器(3m) E. USBケーブル(1m)
- B. VANTRUE® T2 スーパー コンデンサドライブレコーダー F. 取扱説明書
- C. 吸盤マウント G. クイックスタートガイド
- D. OBDケーブル H. 保証カード

2. ドラレコの概要

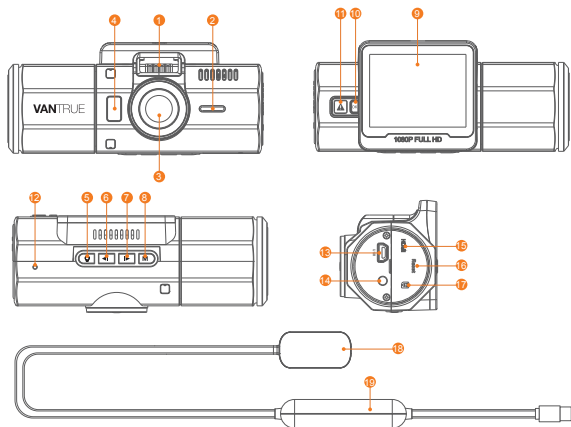

NO.	名称	働き
1	マウントコネクタ	付属のマウントを取り付けます。
2	スピーカー	動画を再生する場合サウンドを実現します。
3	カメラレンズ	カメラでビデオを録画します。
4	マイクロ波警告灯	駐車監視警告灯
5	マイクロ波警告灯ボタン	マイクロ波警告灯のオン/オフをします
6	アップボタン	メニューモード上向き； 再生中一巻き戻し； スクリーンのライトのオン/オフをします。
7	ダウンボタン	下向き； 再生中一早送り； マイクのオン/オフをします。
8	メニューボタン	録画停止中に押してメニューモードへ。
9	LCD	2.0インチ カラー LCDディスプレイ

10	OKボタン	確認ボタン●録画中、押して録画停止
11	スナップショット/ 緊急ボタン	録画中に静止画撮影； 手動で記録している映像をロックします。
12	マイク	映像とともに音声も記録します。
13	ミニUSBポート	充電やデータを転送します。
12	AV出力ポート	AVアウトです。
13	HDMIポート	HDMIケーブルを接続し、外部モニターへ出力します。
12	リセットボタン	初期設定に戻ります。
13	メモリーカード挿入口	向きを確認してmicroSDHCカードを挿入します。
12	OBDケーブル	ドラレコを車に接続します。
13	DCコンバータボックス	DCラインを保護します。

スクリーンの概要

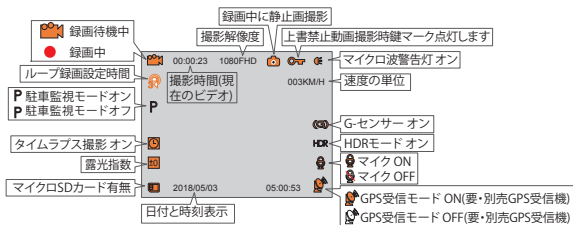

3. 入門

3.1 メモリーカードの取り付け

クラス10以上と16GB以上のmicroSDを使ってください。最大64GBのカードをサポートします。ご使用前に、microSDはフォーマットを行ってください。メモリーカードのデータが壊れる可能性がありますので、動作中にメモリーカードを取り出すことをしないでください。

挿入: microSD メモリーカードの端子面と本機の背面が同じ向きになるようにして、カチッと音がするまで microSD メモリーカード挿入口へ差し込みます。

取出し: microSD メモリーカードを1回押すと取り出すことができます。

ご注意:メモリーカードを使用前に、本体でメモリーカードをフォーマットしてください。

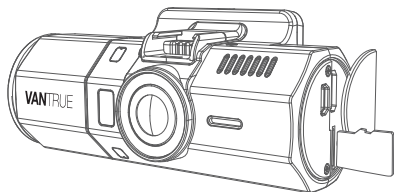

ご注意:

1. microSDカードは消耗品です。メモリーカードの寿命を延長するため、2週間を経て、メモリーカードをフォーマットしてくださいね。
2. メモリーカードには書き込み可能回数などの製品寿命があります。使用状況に応じて定期的に新品に交換するをおすすめします。
3. 事故発生時は記録された録画ファイルが上書きされないように、必ず電源を OFF にしてから microSD カードを抜いて保管して下さい。
4. 電源が ON の状態で microSD カードの抜き差しをしないでください。microSD カード破損の原因となります。必ず電源 OFF 後ランプが3秒以上消灯したことを確認し microSD カードの抜き差しを行ってください。

3.2 ドライブレコーダーの取り付け

1. ブラケットを本機ブラケットホルダーに、カチッと音がするまで差し込んで取り付けてください。

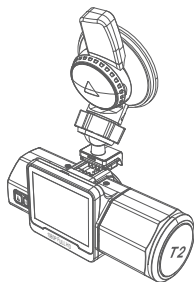

2. フロントガラスを拭いて事前に決めた位置に軽く押し当て、マウントをロック方向に90度まわしてください。

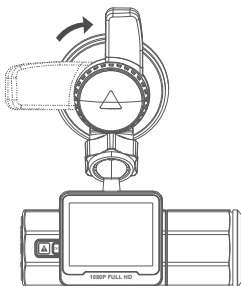

3.3 ドラレコに給電する

A. シガー電源ケーブルで給電

1. 【フロントガラス 上部より 1/5 以内、ルームミラー裏側で視界を妨げない場所へ設置して下さい】。ワイパーの可動範囲にカメラを取り付けてください。

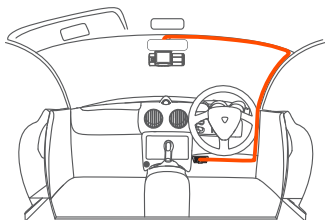

2. シガープラグのUSBケーブルでマウントのUSBポートと接続してください。

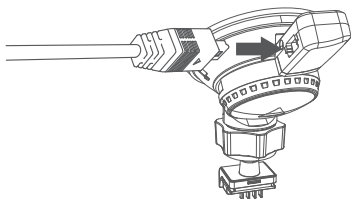

3. 車のシガーライターに付属のシガープラグを挿入してください。

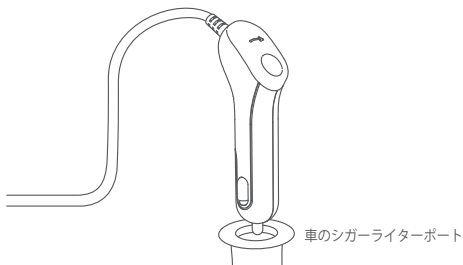

B. OBDケーブルで給電

1. 【フロントガラス 上部より 1/5 以内、ルームミラー裏側で視界を妨げない場所へ設置して下さい】。ワイパーの可動範囲にカメラを配線してください。

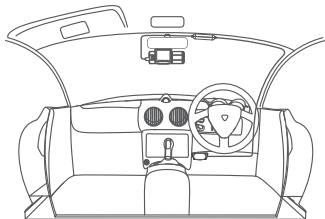

2. ドラレコの近くにOBDケーブルのDCコンバータボックスを貼り付けます。

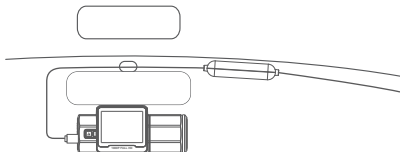

3. OBDのUSBケーブルでマウントのUSBポートと接続してください。

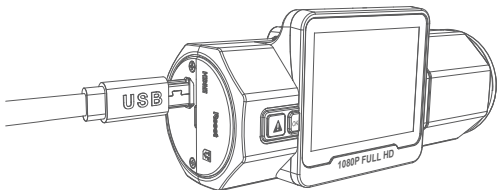

4. 車のOBDソケットにOBDケーブルを差し込みます。

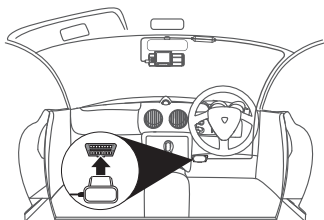

ご注意: 多数の車のOBDポートは以上の写真のように、例外もあります、ご注意ください。

4. 基本操作

4.1 電源のオン/ オフ

A. シガー電源ケーブルで給電

1. シガーライターソケットや他の外部電源に接続すると、カメラは自動的にオンになります。
2. 電源が切られると、本機の電源は自動的にオフになります。

B. OBDケーブルで給電

低電圧状態（車のバッテリー出力が11.5V未満）で車載バッテリーを検出するまで、カメラは常に動作しています。

注：低電圧保護は12V車でのみ対応し、24V車（通常はトラック）では対応しません。

4.2 メニューの設定

録画中/録画を停止のため【確認ボタン】>【メニューボタン】を押し、基本設定画面を開きます。

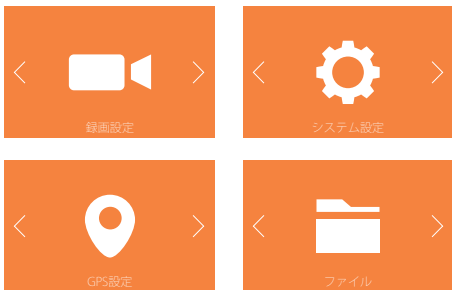

A. 録画設定

ダウンボタンを押し、録画設定を選択してください、OKボタンを押し、録画設定を入力して、ダウンボタン/アップボタンで設定項目を選択してください。

▶**解像度:** 解像度の初期設定は1920x1080 (30fps)です、解像度の選択可能な設定: 1920x1080 (30fps)、1280x720(30fps)

▶**ループ録画設定:** 初期設定は3分です。一つビデオの録画時間を設定することができます。選択可能な設定: オフ、1分、3分、5分です。

▶**G-センサー設定:** G-センサー設定の初期値は標準感度です。状況により、適切なレベル (低感度、標準感度、高感度、オフ) を選択してください。録画中、揺れや衝撃が発生した場合、感度に合わ自動的に録画ファイルをロックします。その際画面の右上隅にアイコンが現れます。ロックされた映像は新たなビデオに上書きされません。

▶**録画音声:** 初期設定はオンです。オン/オフが選択できます。

▶**駐車モード:** 初期設定は「遠く」です。遠く、標準、近くが選択できます。

▶**露光指数:** 初期設定は0です。選択可能な設定: 0、-1.0、-2.0、+2.0、+1.0

▶**車両番号:** 車両番号を設定します。アップ/ダウンボタンを押し、正確な番号を選択して確認ボタンを押ししてください。設定完成したあと、メニューボタンを押しして退出します。

▶**スタンプ:** 初期設定はオンです。全てのスタンプ (情報を録画ファイルに表示) が表示しています。画面に日付/時間、車両登録番号、ブランドロゴのスタンプを表示したくない場合、スタンプをオフにします。

▶**液晶反転設定:** 初期設定はオフです。オン/オフが選択できます。

▶**タイムラプス撮影:** 初期設定はオフです。選択可能な設定: 1秒、5秒、10秒、30秒、1分。

▶**HDR:** 初期設定はオンです。(HDR 合成…カメラ撮影の際に明度差を広く取って、肉眼での見た目に近い画像に合成する機能のことです。)

B. システム設定

▶**言語選択:**言語設定の初期値は英語です。英語、中国語、日本語、ドイツ語、スペイン語、フランス語、イタリア語の7種の言語が選択できます。

▶**フォーマット:**microSD メモリーカードのフォーマットを行います。全てのファイルに保存されたデータはなくなります。

▶**日付/時間設定:**日付/時間を車両番号を設定します。画面にスタンプを現わしたい場合、スタンプ設定に選択してください。設定完成したあと、メニューボタンを押して退出します。

▶**モニター点灯時間設定(LCD表示時間設定):**初期設定は3分です。起動時の画面表示時間を変更できます。録画中、設定時間経過後カメラのモニターは自動的にオフになります。選択項目は30秒、3分、オフがあります。

▶**マイクロ波警告灯:**初期設定はオンです、オン/オフが選択できます。

▶**デバイス音声:**初期設定はオンです。オン/オフが選択できます。

▶**周波数:**初期設定は50Hzです。光源周波数は50 Hz/60 Hzを選択できます。

▶**システム情報:**ファームウェアのバージョンを確認できます。

▶**初期設定:**全ての設定をお買い上げ時の状態に戻します。設定完成したあと、メニューボタンを押して退出します。

C. GPS 設定

注意:GPS を使用する場合: VANTRUE OnDash T2 ドライブレコーダー専用のVANTRUEGPS 受信機を購入してください。

▶**GPS設定:**初期設定はオンです。別売りのGPS 受信機と接続した後、GPS 機能をオフ/オンにしてください。

▶**速度の単位:**初期設定はMP/H です。MP/H、KM/H を選択できます。通常ではKM/H を選択して下さい。

設定完成したあと、メニューボタンを押して退出します。

D. ファイル

ノーマル/イベントフォルダのビデオ/画像を確認し、削除します。

▶**ノーマル:**通常の録画ビデオが保存されます。

▶**イベント:**イベントビデオ(自動で/手動でロックされたビデオ)が保存されます。

▶**画像:**通常の画像が保存されます。

▶**全て:**全ての通常の録画ビデオ、画像とイベントビデオが保存されます。

4.3 時間の設定

【システム設定】 > 【時間の設定】を選択し、OKボタンを押してください。まず、年を設定してください、アップ/ダウンボタンを押して、正確な番号を選択し、確認ボタンを押して、次、月を設定してください、OKボタンを押して、年、月、日、そして、時間は全部設定した後、メニューボタンを押してください。そうしたら、設定終了しました。

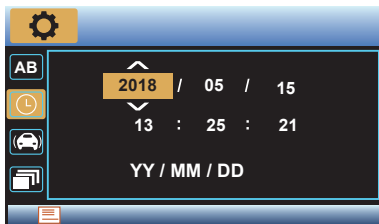

4.4 ループ録画

メモリーカードを差し込んでいた後、電源を入れると、ドラレコは自動的にオンになり、初期設定によってループ録画を開始します。コンデンサのドラレコです、電源を入れない場合に、ドラレコが起動できません。録画中、緊急ボタンのLEDライトは点滅しています、左上角の赤い点も点滅しています。確認ボタンを押して、録画のオン/オフをします。



初期設定は3分です。一つビデオの録画時間を設定することができます。選択可能な設定：1分、5分を選択できます。オフを選択する場合に、一つビデオの録画時間は25分になり、microSDメモリーカードの容量がなくなると、自動的に古い記録ファイルから順に上書きされません。

4.5 イベント録画

ビデオを保存するため、カメラにイベントとノーマルという二つのフォルダを設置します。緊急時刻にロックされた映像と衝撃を発生したビデオは自動的にイベントファイルに保存されます。G-Sensor感度の設定によって、検知できる衝撃の感度は違いがあります。

カメラはオンをする場合に、普通の映像は一般的にノーマルファイルに保存されます。

録画中、揺れや衝撃が発生した場合、感度に合わ自動的に録画ファイルをロックします。その際画面の右上隅にキーのアイコンが現れます。ロックされた映像は新たなビデオに上書きされません。



ロックされた映像はイベントファイルに保存されて、新たなビデオに上書きされません。

注意: イベントファイルにビデオの容量は総容量の30%以上に達する場合に、以前のイベントビデオは新たなビデオに上書きされます。定期的にPCで重要なビデオを保存してください。あるいは、書き込み速度を守るため、1-2週間ぐらいメモリーカードをフォーマットしてください。

4.6 音声記録

初期設定はオンです。オフの方法は以下のよう:

- ▶ 【録画設定】 > 【マイク】 を選択し、オフを選択してください。
- ▶ 録画中、ダウンボタンを押し、マイクのオン/オフをします。



音声を閉める時、右下部のマイクアイコンはグレーになり、斜め線があります。



4.7 マイクロ波監視(駐車監視)

駐車モードの初期設定は「遠く」です。遠く、標準、近くが選択できます。T2ドラレコの駐車監視はマイクロ波で動きや衝撃を検出すると、自動に録画を開始します。駐車中に動きを停止した10秒ぐらい、画面に大きな「P」のマークが表示されて、画面が黒になって、駐車監視は続けています。約5分間車両に振動が加わらなかった場合、駐車中と判断し、画面に大きな「P」のマークが表示されて、画面が黒になって、駐車時の車両監視を開始します。マイクロ波で動きと衝撃を検出すると、自動に録画を開始します。動きを停止した10秒ぐらい、録画は停止になって、画面に大きな「P」のマークが表示され、すぐに真っ黒になって、駐車監視は続けています。録画したビデオは「ノーマル」というファイルに保存されます。(給電する時、ドラレコは24時間に連続して駐車監視できます。)
ドラレコ本体は移動される場合に、駐車モードは自動的に退出します。



★注意：もし24時間で駐車監視またはご愛車を保護したい、OBDケーブルでドラレコに給電してください。

4.8 タイムラプス撮影

タイムラプス撮影を選択してください。タイムラプス撮影モード：一定の間隔を開けて画像を撮影し、連続して再生させることで長時間の映像を短時間で確認できる感覚の微速度撮影です。

例えば：タイムラプス撮影1秒を選択して、毎秒、ドラレコは一つの写真を撮ります、ドラレコの録画速度は30fpsです。タイムラプス撮影1秒で8時間に連続して録画して、最終、全ての画像は16分(=8*60*60/30/60)のビデオに合成されました。



通常録画時間 = タイムラプス撮影時間(Sec) * 録画フレームレートFPS * タイムラプス設定の時間

4.9 静止画

▶録画中、緊急／カメラボタンを押し、写真を撮ることもできます。



4.10 専用のGPS受信機の取り付け(別売品)

VANTRUE OnDash T2ドライブレコーダーはGPS受信機を含んでいないので、GPS機能を使いたい場合は、AmazonでVANTRUE GPS受信機を購入してください。

1. 付属のマウントの代わりに、GPSマウントを取り付けてください。
2. GPSマウントのUSBポートで給電してください。
3. 電源を入れると、ドラレコは自動的に録画します、確認ボタンを押し、録画を停止します。そして、メニューボタンを押し、【GPS設定】>【GPS設定】を押し、オンを選択してください。
4. GPS受信機をオンになると、GPS信号の捕捉を開始します、最初のGPSアイコンはグレーにしています。GPS信号を受信した後、アイコンはオレンジになります。





5. 画面にGPSと速度のスタンプを現わしたい場合、【録画設定】>【スタンプ】>【GPSスタンプ】、【速度スタンプ】を設定してください。
6. VANTRUE GPS ViewerでGPS情報を含まれているビデオを再生できます。
(VANTRUE GPS Viewerのダウンロードアドレス: (www.vantrue.net))

4.11 画像/動画の再生

ドライブレコーダーで表示 本機モニターで再生できます。
メニュー画面で、【ファイル】>【ノーマル】/【ファイル】/【画像】/【全て】を押し、動画を選択し、確認ボタンを押して再生します。ビデオ再生している場合に、【確認ボタン】を押すと停止になります。【ダウンボタン】を押すと早送り、【アップボタン】を押すと巻き戻しになります。



ビデオを選択し【緊急ボタン】を押すと、【削除/保護】を選択することができます。削除を選択＞まとめて削除の場合は（全部削除）、選択中のみ削除する場合（現在のファイルの削除）を選択してください。

PCで表示

- 1.カードリーダーなどを使用してパソコンで再生します。ファイルをMOVをサポートするプレーヤー使用すると、ビデオとオーディオファイルを再生することができます。
- 2.付属のUSBケーブルでカメラ本体のUSBポートと接続すると、画面で「ストレージ」が表示されます。「ストレージ」モードにしている時、ドラレコを操作出来なく、ただパソコンでデータを読み取ることができます。PCでビデオを再生することができます。

注意:パソコンでドラレコに給電する場合に、マウントのUSBポートと接続してください。

TVで表示

HDMIケーブルでHDTVと接続し、動画を見ることができます。HDMIケーブルが含まれていません、自分でHDMIケーブルを用意してください。

1. USB充電器でドラレコに給電してください。
2. ミニHDMIケーブルでドラレコをHDTVと接続してください。
3. テレビをHDMI入力モードに調整します。
4. 正常に接続されると、カメラの画面は黒くなり、テレビ画面に投影されます。

注意: HDMIモードを使用する時、必ずドラレコに給電してください。

4.12 動作環境温度

ドラレコの動作環境温度範囲は0~70℃です、動作環境温度範囲を超える場合に、ドラレコの運行に影響があり、本体の寿命に影響を及ぼす可能性があります。

暑い日に長い時間でそれを放置しないでください。温度が高すぎると、本製品が動作を停止し、熱保護を起動します。温度が下がるときにそれを再起動します。厳冬に温度が32°F (0℃) 以下になる場合は、カメラを使用する必要がない場合は、フロントガラスから取り外して、駐車中に収納ボックスに保管してください。

4.13 ファームウェアのバージョン

メモリーカードの中にファームウェアがあると、システムは自動的にファームウェアを進級します。そして、バージョンアップが完了されたあと、カメラは自動的に再起動します。

定期にお手元のファームウェアのバージョンを検査してくださいね。弊社のウェブサイトで (www.vantruenet.net)最新のファームウェアをダウンロードできます。お手数ですが、弊社のウェブサイトで (www.vantruenet.net/register)商品を登録してください、ファームウェアを更新する時、こちらはメールでお知らせさせていただきます。

5. 製品仕様

本製品の仕様及び外観は、改良のため予告なく変更することがあります。予めご了承ください。

型番	T2
プロセッサ	NOVATEK NT96655
画像センサ	Sony IMX323
レンズの絞り	F/1.8
ランダムアクセスメモリ	64Mx16bit (1Gbits) DDR3 SDRAM
液晶サイズ	2.0インチTFT LCD (4:3)
レンズ	広角160度大口径F/1.8の光学6G多層ガラスレンズ
言語	英語、中国語、日本語、ドイツ語、スペイン語、フランス語、イタリア語
ビデオ	H.264 圧縮技術；1920x1080P (30fps), 1280X720(30fps)
メモリーストレージ	内部メモリ: 4M 外部: SDHC (Class10 以上の16GB-64GB(FAT32)のmicroSDメモリーカード)
録画時間	フルHDで32GBのカードを使用すれば、録画時間は320分です、64GBのカードであれば、録画時間は640分です。
イメージ	JPEG フォーマット;
オーディオ	MIC /スピーカーが内蔵しています。
メモリーストレージ	内部メモリ: 4M 外部: SDHC (Class10 以上の16GB-64GB(FAT32)のmicroSDメモリーカード)
シャッター	電子シャッター
USB ポート	USB2.0, mini
電源	スーパーコンデンサ(5F)
電源ケーブル	12V to 5V/1A, OBD ケーブル, シガー電源ケーブル
動作環境温度	- 20° C-70° C
保存温度	- 30° C-80° C
対応パソコンOS	Windows XP/Vista/Windows 7/Windows 8/Windows 10/Mac OS

6. 保証とアフターサービス

保証について

VANTRUE® OnDash T2 サーパーコンデンサドライブレコーダーは12ヶ月の保証期間があります。18ヶ月の保証期間に延長するため、弊社のウェブサイトで(www.vantrue.net/register)ご注文の商品を登録してください。

サポートについて

製品に何のご質問・問題がございましたら、いつでもお気軽にアマゾン経由でお問い合わせいただくか、或いは、support@vantrue.netまでご連絡ください。すべてのお問い合わせは、営業日に24時間以内にご返信を差し上げます。

ご意見?

製品について何の意見がございますか?いつも私たちの製品とサービスの品質とユーザーエクスペリエンスを向上させるために全力で取り組んでいます。製品を改善する上の意見やアドバイスを持っている場合は、ご遠慮なく弊社までご連絡をお願いいたします(アマゾお問い合わせ或いはsupport@vantrue.netより)。お客様からの声を期待しております。

VANTRUEをご利用いただき、誠にありがとうございます。

お問い合わせ：



VANTRUE www.vantrue.net/contact



 facebook.com/vantrue.live

製品をご購入頂き、誠にありがとうございます。