

# Instruction Manual



## 23cc/1.4 cu. in. 2-Cycle GASOLINE HEDGE TRIMMER

Model No.

**358.795750 – 18" Blade**

- Safety
- Assembly
- Operation
- Maintenance
- Parts List
- Español

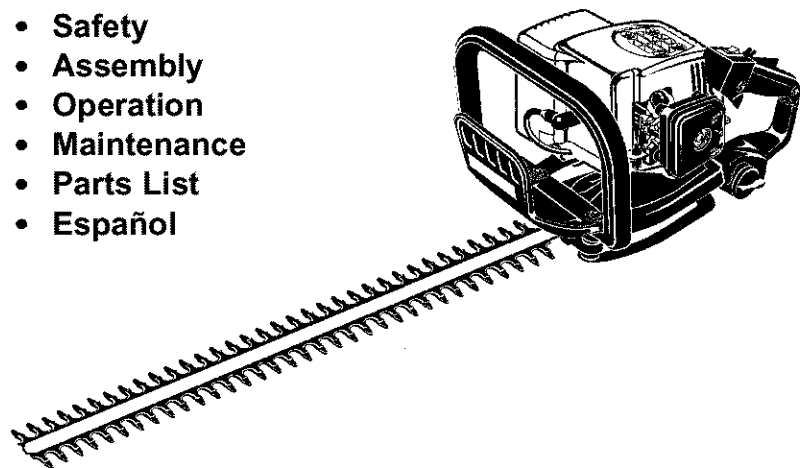

### **WARNING:**

Read and follow all Safety Rules and Operating Instructions before first use of this product.



For answers to your questions about this product:  
Call 7 am–7 pm, Mon–Sat; 10 am–7 pm, Sun

**1-800-235-5878** (Hours listed are Central Time)

Sears, Roebuck and Co., Hoffman Estates, IL 60179 U.S.A.

530163858

2/24/03

## TABLE OF CONTENTS

Warranty Statement	2	Storage	9
Safety Rules	2	Troubleshooting Table	10
Assembly	4	Emissions Statement	11
Operation	5	Parts List	13
Maintenance	7	Spanish	15
Service & Adjustments	8	Parts and Ordering	Back Cover

## WARRANTY STATEMENT

### FULL ONE YEAR WARRANTY ON CRAFTSMAN<sup>®</sup> GAS POWERED HEDGE TRIMMER

For one (1) year from the date of purchase, when this Craftsman Gas Powered Hedge Trimmer is maintained, lubricated, and tuned up according to the operating and maintenance instructions in this manual, Sears will repair, free of charge, any defects in materials or workmanship.

This warranty excludes spark plug, air filter, and the blade which are expendable parts and may become worn during normal use.

If this Hedge Trimmer is used for commercial purposes, this warranty applies for only 90 days from the date of purchase. If this Hedge Trimmer is used for rental purposes, this warranty applies for only 30 days from the date of purchase. This warranty applies only while this product is used in the United States.

WARRANTY SERVICE IS AVAILABLE BY RETURNING THE HEDGE TRIMMER TO THE NEAREST SEARS STORE OR SERVICE CENTER IN THE UNITED STATES.

This warranty gives you specific legal rights, and you may also have other rights which vary from state to state.

Sears, Roebuck and Co., D/817WA, Hoffman Estates, IL 60179

## SAFETY RULES

**⚠ DANGER:** *THIS POWER TOOL CAN BE DANGEROUS!* This unit can cause serious injury including amputation or blindness to the operator and others. The warnings and safety instructions in this manual must be followed to provide reasonable safety and efficiency in using this unit. The operator is responsible for following the warnings and instructions in this manual and on the unit. Never allow children to use this tool.

**⚠ WARNING:** Failure to follow all Safety Rules and Precautions can result in serious injury.



### KNOW YOUR UNIT

- Read your instruction manual carefully until you completely understand and can follow all warnings and safety rules before operating the unit.
- Restrict unit to users who understand and will follow all warnings and safety rules in this manual and on the unit.

### PLAN AHEAD

**⚠ WARNING:** Inspect the area before starting the unit. Remove all debris and hard objects such as rocks, glass, wire, etc. that can ricochet, be thrown, or otherwise cause injury or damage during operation.

- Always wear eye protection when operating, servicing, or performing maintenance on unit. Wearing eye protection will help to prevent brush or debris from being thrown or ricocheting into eyes and face which can result in blindness and/or serious injury. Eye protection should be marked Z87.
- Wear hearing protection when using this unit.
- Secure hair above shoulder length. Secure or remove jewelry, loose clothing, or clothing with loosely hanging straps, ties, tassels, etc. They can be caught in moving parts.
- Stay alert. Do not operate unit when you are tired, ill, upset, or if you are under the influence of alcohol, drugs, or medication.

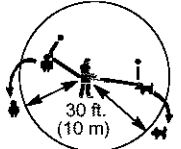
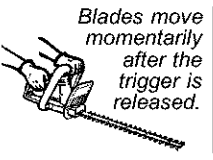
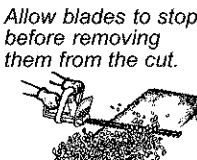
 Safety Glasses  Boots		<p><b>⚠ WARNING:</b> Blades can throw objects violently</p> <ul style="list-style-type: none"> <li>• You can be blinded or injured.</li> <li>• Wear safety glasses.</li> </ul>
		<p><b>⚠ WARNING:</b> Hazard zone for thrown objects</p> <ul style="list-style-type: none"> <li>• Blades can throw objects violently.</li> <li>• Others can be blinded or injured.</li> <li>• Keep people and animals 30 feet (10 m) away.</li> </ul>
 <p>Blades move momentarily after the trigger is released.</p>	 <p>Allow blades to stop before removing them from the cut.</p>	<p><b>⚠ WARNING:</b> Blades move momentarily after the trigger is released.</p> <ul style="list-style-type: none"> <li>• The blades can seriously cut you or others.</li> <li>• Allow blades to stop before removing them from the cut.</li> </ul>

- Keep children, bystanders, and animals away from work area a minimum of 30 feet (10 meters) when starting or operating unit.

If situations occur which are not covered in this manual, use care and good judgment. If you need assistance, contact your Sears Service Center or call the Customer Assistance Helpline at 1-800-235-5878.

#### HANDLE FUEL WITH CAUTION

- Eliminate all sources of sparks or flame (including smoking, open flames, or work that can cause sparks) in the areas where fuel is mixed, poured, or stored.
- Mix and pour fuel in an outdoor area; store fuel in a cool, dry, well ventilated place; use an approved, marked container for all fuel purposes.
- Do not smoke while handling fuel or while operating the unit.
- Do not fill fuel tank while engine is running.
- Make sure the unit is properly assembled and in good operating condition.
- Avoid spilling fuel or oil. Wipe up fuel spills before starting the engine.
- Move at least 10 feet (3 meters) away from fuel and fueling site before starting engine.
- Always store gasoline in a container approved for flammable liquids.

#### OPERATE YOUR UNIT SAFELY

**⚠ DANGER:** RISK OF CUT; KEEP HANDS AWAY FROM BLADE - Blade moves momentarily after the trigger is released. Do not attempt to clear away cut material when the blade is in motion. Make sure the ON/OFF switch is in the OFF position, the spark plug wire is disconnected, and the blade has stopped moving before removing jammed material from the cutting blade. Do not grab or hold the unit by the cutting blade.

- Inspect unit before each use for worn, loose, missing, or damaged parts. Do not use until unit is in proper working order.
- Keep outside surfaces free from oil and fuel.
- Never start or run engine inside a closed room or building. Breathing exhaust fumes can kill.
- Avoid dangerous environments. Do not use in unventilated areas or where explosive vapors or carbon monoxide build up could be present.
- Do not overreach or use from unstable surfaces such as ladders, trees, steep slopes, rooftops, etc. Keep firm footing and balance at all times.
- Do not raise unit above your shoulders; the cutting blade can come dangerously close to your body.
- Always keep unit in front of your body. Keep all parts of your body away from the cutting blade.

- Keep the cutting blade and air vents free from debris.
- Use only for jobs explained in this manual.

#### **MAINTAIN YOUR UNIT PROPERLY**

- Have all maintenance and service not explained in this manual performed by a Sears Service Center.
- Disconnect spark plug before performing maintenance except for carburetor adjustments.
- Do not use a cutting blade that is bent, warped, cracked, broken, or damaged in any other way. Have worn or damaged parts replaced by your Sears Service Center.
- Use only recommended Craftsman cutting blades and replacement parts; use of any other parts may void your warranty and cause damage to your unit.
- Empty fuel tank before storing the unit. Use up fuel left in carburetor by starting engine and letting it run until it stops.
- Hand carry the unit with the engine stopped and the muffler and cutting blade away from your body.
- Allow engine to cool, empty the fuel tank, and secure the unit before storing or transporting it in a vehicle.
- Do not store the unit or fuel in a closed area where fuel vapors can reach sparks or an open flame from hot water heaters, electric motors or switches, furnaces, etc.
- Store the unit so the cutting blade cannot accidentally cause injury.
- Store in a dry area out of reach of children.

**SAFETY NOTICE:** Exposure to vibrations through prolonged use of gasoline powered hand tools could cause blood vessel or nerve damage in the fingers, hands, and joints of people prone to circulation disorders or abnormal swelling. Prolonged use in cold weather has been linked to blood vessel damage in otherwise healthy people. If symptoms occur such as numbness, pain, loss of strength, change in skin color or texture, or loss of feeling in the fingers, hands, or joints, discontinue the use of this tool and seek medical attention. An antivibration system does not guarantee the avoidance of these problems. Users who operate power tools on a continual and regular basis must monitor closely their physical condition and the condition of this tool.

**SPECIAL NOTICE:** Your hedge trimmer is equipped with a temperature limiting muffler and spark arresting screen which meets the requirements of California Codes 4442 and 4443. All U.S. forest land and the states of California, Idaho, Maine, Minnesota, New Jersey, Oregon, and Washington require by law that many internal combustion engines be equipped with a spark arresting screen. If you operate a hedge trimmer in a state or locale where such regulations exist, you are legally responsible for maintaining the operating condition of these parts. Failure to do so is a violation of the law. For normal homeowner use, the muffler and spark arresting screen will not require any service. After 50 hours of use, we recommend that your muffler be serviced or replaced by your Sears Service Center.

## **ASSEMBLY**

#### **CARTON CONTENTS**

Check carton contents against the following list.

#### **Model 358.795750**

- Hedge Trimmer
- 2-Cycle Engine Oil
- Gloves
- Hedge Rake

**NOTE:** It is normal for the fuel filter to rattle in the empty fuel tank.

#### **ASSEMBLY**

Your hedge trimmer is fully assembled; no assembly is required.

## OPERATION

### KNOW YOUR HEDGE TRIMMER

READ THIS INSTRUCTION MANUAL AND SAFETY RULES BEFORE OPERATING YOUR UNIT. Compare the illustrations with your unit to familiarize yourself with the location of the various controls and adjustments. Save this manual for future reference.

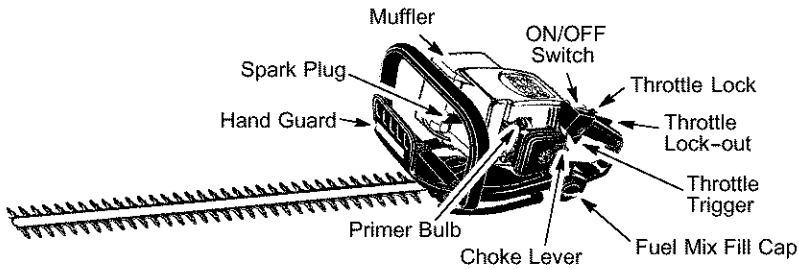

#### ON/OFF SWITCH

The ON/OFF SWITCH is used to stop the engine. To stop the engine, move the switch to the OFF position.

#### CHOKE

The CHOKE helps to supply fuel to the engine to aid in cold starting. Activate the choke by moving choke lever to the desired position. See STARTING YOUR ENGINE for complete starting information.

#### PRIMER BULB

The PRIMER BULB removes air from the fuel lines and fills them with fuel. This allows you to start the engine with fewer pulls on the starter rope. Activate the primer bulb by pressing it and allowing it to return to its original form.

#### THROTTLE TRIGGER

The THROTTLE TRIGGER controls engine speed. Squeeze the trigger for full speed operation; release it for idle speed.

**⚠ WARNING:** Muffler is very hot during and after use. Do not touch the muffler or allow combustible material such as dry grass or fuel to do so.

#### BEFORE STARTING ENGINE

**⚠ WARNING:** Be sure to read the fuel information in the safety rules before you begin. If you do not understand the safety rules, do not attempt to fuel your unit. Call 1-800-235-5878.

#### FUELING ENGINE

**⚠ WARNING:** Remove fuel cap slowly when refueling. This engine is certified to operate on unleaded gasoline. Before operation, gasoline must be mixed with a good quality synthetic 2-cycle air-cooled engine oil. We recommend Craftsman brand synthetic oil. Mix gasoline and oil at a ratio of 40:1. A 40:1 ratio is obtained by mixing 3.2 ounces of oil with 1 gallon of unleaded gasoline. Included with this hedge trimmer is a 3.2 ounce container of oil. Pour the

entire contents of this container into 1 gallon of gasoline to achieve the proper fuel mixture. DO NOT USE automotive oil or boat oil. These oils will cause engine damage. When mixing fuel, follow instructions printed on container. Once oil is added to gasoline, shake container momentarily to assure that the fuel is thoroughly mixed. Always read and follow the safety rules relating to fuel before fueling your unit.

#### IMPORTANT

Experience indicates that alcohol blended fuels (called gasohol or using ethanol or methanol) can attract moisture which leads to separation and formation of acids during storage. Acidic gas can damage the fuel system of an engine while in storage. To avoid engine problems, empty the fuel system before storage for 30 days or longer. Drain the gas tank, start the engine and let it run until the fuel lines and carburetor are empty. Use fresh fuel next season. Never use engine or carburetor cleaner products in the fuel tank or permanent damage may occur. See the STORAGE section for additional information.

## OPERATING INSTRUCTIONS

### IMPORTANT POINTS

- Use the minimum throttle speed necessary to effectively cut hedges for optimal hedge trimmer performance.
- Never attempt to use this hedge trimmer to cut hedges that have any branches with a diameter larger than 7/16".

### OPERATING POSITION

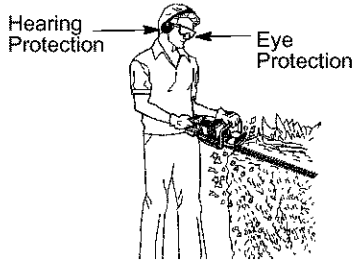

### STOPPING YOUR ENGINE

- To stop the engine, move the ON/OFF switch to the OFF position.

### BEFORE STARTING THE ENGINE

- Fuel engine. Move at least 10 feet (3 meters) away from the fueling site.
- Hold the unit on the ground in the starting position as shown. Support unit so the blade is off of the ground and away from trees, bushes, on-lookers, etc.

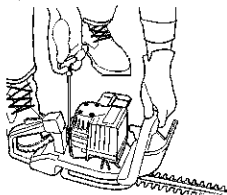

### STARTING A COLD ENGINE (or a warm engine after running out of fuel)

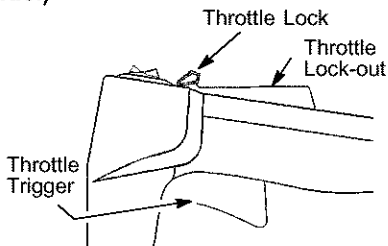

1. Move the ON/OFF switch to the ON position.
2. Engage the throttle lock as follows:
  - press the throttle lock-out;
  - squeeze and hold throttle trigger;
  - press and hold throttle lock;
  - release the throttle trigger

**NOTE:** Keep the throttle lock engaged until the engine starts.

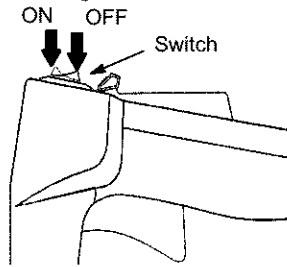

3. Slowly press the primer bulb 6 times.
4. Move the choke lever to the FULL CHOKE position.

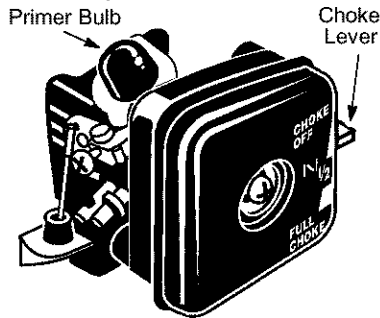

5. Pull starter rope handle sharply until engine sounds as if it is trying to run, but do not pull rope more than 6 times.
6. Move the choke lever to the HALF CHOKE position.
7. Pull starter rope sharply until the engine runs, but no more than 6 pulls.  
**NOTE:** If the engine doesn't start after 6 pulls (at the HALF CHOKE position), check to make sure the ON/OFF switch is in the ON position. Move the choke lever to the FULL CHOKE position and press the primer bulb 6 times; pull the starter rope 2 more times. Move the choke lever to the HALF CHOKE position and pull the starter rope until the engine runs, but no more than 6 more pulls. If the engine still doesn't start, it is probably flooded. Proceed to STARTING A FLOODED ENGINE.
8. Once the engine starts, allow it to run 10 seconds, then move the choke lever to the OFF CHOKE position. Allow the unit to run for 30 more seconds at the OFF CHOKE position before squeezing and releasing the throttle trigger to release the throttle lock. **NOTE:** If engine dies with the choke lever in the OFF CHOKE posi-

tion, move the choke lever to the HALF CHOKE position and pull the rope until engine runs, but no more than 6 pulls.

**STARTING A WARM ENGINE**

1. Move the ON/OFF switch to the ON position.
2. Slowly press the primer bulb 6 times.
3. Move the choke lever to the HALF CHOKE position.
4. Engage the throttle lock as directed in STARTING A COLD ENGINE.

**NOTE:** Keep the throttle lock engaged until the engine starts.

5. Pull starter rope sharply until engine runs, but no more than 5 pulls.
6. Allow the engine to run 10 seconds, then move choke lever to the OFF CHOKE position.

7. Release the throttle lock by squeezing and releasing the throttle trigger.

**NOTE:** If engine has not started, pull starter rope 5 more pulls. If engine still does not run, it is probably flooded. Proceed to STARTING A FLOODED ENGINE.

**STARTING A FLOODED ENGINE**

Flooded engines can be started by placing the ON/OFF switch in the ON position and the choke lever in the OFF CHOKE position and engaging the throttle lock as directed in the STARTING A COLD ENGINE section; then, pull the rope to clear the engine of excess fuel. Starting could require pulling the starter rope many times depending on how badly the unit is flooded.

If the unit still doesn't start, refer to the TROUBLESHOOTING TABLE or call 1-800-235-5878.

**MAINTENANCE**

**CUSTOMER RESPONSIBILITIES**

**⚠ WARNING:** Ensure ON/OFF switch is in the OFF position and disconnect the spark plug before performing maintenance except for carburetor adjustments.

CARE & MAINTENANCE TASK	WHEN TO PERFORM
Check for loose fasteners and parts	Before each use
Check for damaged or worn parts	Before each use
Inspect and clean unit and labels	After each use
Clean air filter	Every 5 hours of operation
Inspect muffler and spark arresting screen	Every 50 hours of operation
Replace spark plug	Yearly
Replace fuel filter	Yearly

**GENERAL RECOMMENDATIONS**

The warranty on this unit does not cover items that have been subjected to operator abuse or negligence. To receive full value from the warranty, the operator must maintain unit as instructed in this manual. Various adjustments will need to be made periodically to properly maintain your unit.

**CHECK FOR LOOSE FASTENERS AND PARTS**

- Spark Plug Boot
- Air Filter
- Housing Screws

**CHECK FOR DAMAGED OR WORN PARTS**

Contact Sears Service Center for replacement of damaged or worn parts.

- ON/OFF Switch – Ensure ON/OFF switch functions properly by moving the switch to the OFF position. Make sure engine stops; then restart engine and continue.
- Fuel Tank – Do not use unit if fuel tank shows signs of damage or leaks.

**INSPECT AND CLEAN UNIT AND LABELS**

- Before and after each use, inspect complete unit for loose or damaged parts.
- After each use, clean the unit and labels using a damp cloth with a mild detergent.
- Wipe off unit with a clean dry cloth.



## CLEAN AIR FILTER

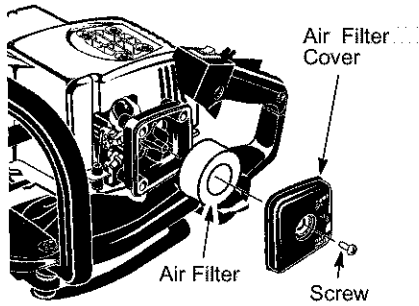

A dirty air filter decreases engine performance and increases fuel consumption and harmful emissions. Always clean after every 5 hours of operation.

1. Clean the cover and the area around it to keep debris from falling into the carburetor chamber when the cover is removed.
2. Remove parts as illustrated.

**NOTE:** To avoid creating a fire hazard or producing harmful evaporative emissions, do not clean filter in gasoline or other flammable solvent.

3. Wash the filter in soap and water.
4. Allow filter to dry.
5. Add a few drops of oil to the filter; squeeze filter to distribute oil.
6. Replace parts.

## MUFFLER AND SPARK ARRESTING SCREEN

**NOTE:** THE SPARK ARRESTING SCREEN ON THIS UNIT IS NOT SERVICEABLE.

For normal homeowner use, the muffler and spark arresting screen will not require any service. After 50 hours of use, we recommend that your muffler be replaced by a Sears Service Center.

### REPLACE SPARK PLUG

Replace spark plug each year to ensure the engine starts easier and runs better. Set spark plug gap at 0.025 inch. Ignition timing is fixed, nonadjustable.

1. Twist, then pull off spark plug boot.
2. Remove spark plug from cylinder and discard.
3. Replace with Champion RCJ-6Y spark plug and tighten securely with a 3/4 inch socket wrench.
4. Reinstall the spark plug boot.

### REPLACE FUEL FILTER

To replace fuel filter, drain unit by running it dry of fuel, then remove fuel cap/retainer assembly from tank. Pull filter from tank and remove it from the fuel line. Install new fuel filter on fuel line; reinstall parts.

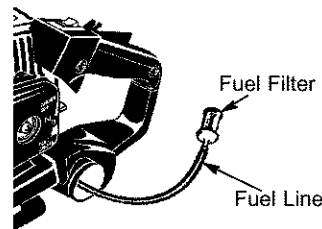

## SERVICE AND ADJUSTMENTS

**WARNING:** Disconnect the spark plug before performing maintenance, service or adjustments except for carburetor adjustments.

We recommend all service and adjustments not listed in this manual be performed by your Sears Service Center.

### CARBURETOR ADJUSTMENT

**WARNING:** Keep others away when making idle speed adjustments. The blade will be moving during most of this procedure. Wear your protective equipment and observe all safety precautions. When making adjustments, use a screwdriver short enough to

keep your hands behind the hand-guard and away from the blade. After making adjustments, the blade must not move at idle speed.

The carburetor has been carefully set at the factory. Adjustments may be necessary if you notice any of the following conditions:

- Engine will not idle when the throttle is released.
- The blade moves at idle.

Keep others away when making idle speed adjustments. Make adjustments with the unit resting on a level surface free of debris that can be caught in the hedge trimmer blade. Serious injury to the operator and others can occur if the

carburetor is not properly adjusted. Keep all parts of your body away from the blade and muffler.

#### Idle Speed Adjustment

Allow engine to idle. Adjust speed until engine runs without blade moving (idle too fast) or engine stalling (idle speed too slow).

- Turn idle speed screw clockwise to increase engine speed if engine stalls or dies.
- Turn idle speed screw counterclockwise to decrease engine speed if the blade moves at idle.

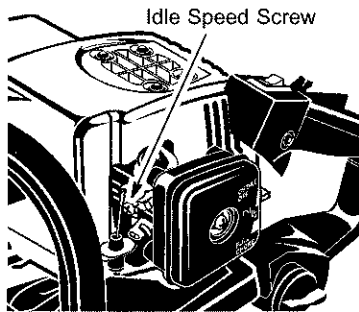

**WARNING:** Recheck the idle speed after each adjustment. The blade must not move at idle speed to avoid serious injury to the operator or others.

If you require further assistance or are unsure about performing this procedure, contact your Sears Service Center or call our customer assistance help line at 1-800-235-5878.

## STORAGE

**WARNING:** Perform the following steps after each use:

- Allow engine to cool, and secure the unit before storing or transporting.
- Store unit and fuel in a well ventilated area where fuel vapors cannot reach sparks or open flames from water heaters, electric motors or switches, furnaces, etc.
- Store unit with all guards in place. Position unit so that any sharp object cannot accidentally cause injury.
- Store unit and fuel well out of the reach of children.

#### SEASONAL STORAGE

Prepare unit for storage at end of season or if it will not be used for 30 days or more.

If your unit is to be stored for a period of time:

- Clean the entire unit.
- Store in a clean dry area.
- Clean all parts and check for damage. Have damaged parts repaired or replaced by your Sears Service Center.
- Lightly oil external metal surfaces, including the blade.

#### To oil the blade:

- Stop the engine and allow blade to come to a complete stop.
- Ensure ON/OFF switch is in the OFF position.
- Disconnect the spark plug wire.
- Apply a light machine oil along the edge of the top strap as shown.

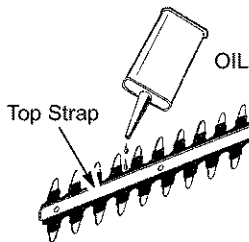

#### FUEL SYSTEM

Under FUELING ENGINE in the OPERATION section of this manual, see message labeled **IMPORTANT** regarding the use of gasohol in your engine.

Fuel stabilizer is an acceptable alternative in minimizing the formation of fuel gum deposits during storage. Add stabilizer to gasoline in fuel tank or fuel storage container. Follow the mix instructions found on stabilizer container. Run engine at least 5 minutes after adding stabilizer. Craftsman 40:1, 2-cycle engine oil (air cooled) is already blended with fuel stabilizer. If you do not use this Sears oil, you can add a fuel stabilizer to your fuel tank.

#### ENGINE

- Remove spark plug and pour 1 teaspoon of 40:1, 2-cycle engine oil (air cooled) through the spark plug opening. Slowly pull the starter rope 8 to 10 times to distribute oil.
- Replace spark plug with new one of recommended type and heat range (see REPLACE SPARK PLUG section).

- Clean air filter.
- Check entire unit for loose screws, nuts, and bolts. Replace any damaged, broken, or worn parts.
- At the beginning of the next season, use only fresh fuel having the proper gasoline to oil ratio.

**OTHER**

- Do not store gasoline from one season to another.
- Replace your gasoline can if it starts to rust.

**TROUBLESHOOTING TABLE**

**⚠ WARNING:** Always stop unit and disconnect spark plug before performing all of the recommended remedies below except remedies that require operation of the unit.

TROUBLE	CAUSE	REMEDY
Engine will not start.	1. ON/OFF switch in the OFF position. 2. Engine flooded.  3. Fuel tank empty. 4. Spark plug not firing. 5. Fuel not reaching carburetor.  6. Compression low.	1. Move ON/OFF switch to the ON position. 2. See "Starting a Flooded Engine" in Operation Section. 3. Fill tank with correct fuel mixture. 4. Install new spark plug. 5. Check for dirty fuel filter; replace. Check for kinked or split fuel line; repair or replace. 6. Contact Sears Service (see back cover).
Engine will not idle properly.	1. Carburetor requires adjustment. 2. Crankshaft seals worn.  3. Compression low.	1. See "Carburetor Adjustment" in Service and Adjustments Section. 2. Contact Sears Service (see back cover). 3. Contact Sears Service (see back cover).
Engine will not accelerate, lacks power, or dies under a load.	1. Air filter dirty. 2. Spark plug fouled.  3. Carburetor requires adjustment. 4. Carbon build-up on muffler outlet screen. 5. Compression low.	1. Clean or replace air filter. 2. Clean or replace plug and regap. 3. Contact Sears Service (see back cover). 4. Contact Sears Service (see back cover). 5. Contact Sears Service (see back cover).
Engine smokes excessively.	1. Choke partially on. 2. Fuel mixture incorrect.  3. Air filter dirty. 4. Carburetor requires adjustment.	1. Adjust choke. 2. Empty fuel tank and refill with correct fuel mixture. 3. Clean or replace air filter. 4. Contact Sears Service (see back cover).
Engine runs hot.	1. Fuel mixture incorrect.  2. Spark plug incorrect. 3. Carburetor requires adjustment. 4. Carbon build-up on muffler outlet screen.	1. See "Fueling Engine" in Operation section. 2. Replace with correct spark plug. 3. Contact Sears Service (see back cover). 4. Contact Sears Service (see back cover).

If situations occur which are not covered in this manual, use care and good judgment. If you need assistance, contact your Sears Service Center or call the Customer Assistance Helpline at 1-800-235-5878.



**U.S. EPA  
EMISSION CONTROL WARRANTY STATEMENT**

**YOUR WARRANTY RIGHTS AND**

**OBLIGATIONS:** The U. S. Environmental Protection Agency and Sears, Roebuck and Co., U.S.A., are pleased to explain the emissions control system warranty on your year 2002–2004 small off-road engine. Sears must warrant the emission control system on your small off-road engine for the periods of time listed below provided there has been no abuse, neglect, or improper maintenance of your small off-road engine. Your emission control system includes parts such as the carburetor and the ignition system. Where a warrantable condition exists, Sears will repair your small off-road engine at no cost to you. Expenses covered under warranty include diagnosis, parts and labor. **MANUFACTURER'S WARRANTY COVERAGE:** If any emissions related part on your engine (as listed under Emissions Control Warranty Parts List) is defective or a defect in the materials or workmanship of the engine causes the failure of such an emission related part, the part will be repaired or replaced by Sears. **OWNER'S WARRANTY RESPONSIBILITIES:** As the small off-road engine owner, you are responsible for the performance of the required maintenance listed in your instruction manual. Sears recommends that you retain all receipts covering maintenance on your small off-road engine, but Sears cannot deny warranty solely for the lack of receipts or for your failure to ensure the performance of all scheduled maintenance. As the small off-road engine owner, you should be aware that Sears may deny you warranty coverage if your small off-road engine or a part of it has failed due to abuse, neglect, improper maintenance, unapproved modifications, or the use of parts not made or approved by the original equipment manufacturer. You are responsible for presenting your small off-road engine to a Sears authorized repair center as soon as a problem exists. Warranty repairs should be completed in a reasonable amount of time, not to exceed 30 days. If you have any questions regarding your warranty rights and responsibilities, you should contact your nearest authorized service center or call Sears at 1-800-469-4663.

**WARRANTY COMMENCEMENT**

**DATE:** The warranty period begins on the date the small off-road engine is purchased. **LENGTH OF COVERAGE:** This warranty shall be for a period of two years from the initial date of purchase. **WHAT IS COVERED: REPAIR OR REPLACEMENT OF PARTS.** Repair or replacement of any warranted part will be performed at no charge to the owner at an approved Sears servicing center. If you have any questions regarding your warranty rights and responsibilities, you should contact your nearest authorized service center or call Sears at 1-800-469-4663. **WARRANTY PERIOD:** Any warranted part which is not scheduled for replacement as required maintenance, or which is scheduled only for regular inspection to the effect of "repair or replace as necessary" shall be warranted for 2 years. Any warranted part which is scheduled for replacement as required maintenance shall be warranted for the period of time up to the first scheduled replacement point for that part. **DIAGNOSIS:** The owner shall not be charged for diagnostic labor which leads to the determination that a warranted part is defective if the diagnostic work is performed at an approved Sears servicing center. **CONSEQUENTIAL DAMAGES:** Sears may be liable for damages to other engine components caused by the failure of a warranted part still under warranty. **WHAT IS NOT COVERED:** All failures caused by abuse, neglect, or improper maintenance are not covered. **ADD-ON OR MODIFIED PARTS:** The use of add-on or modified parts can be grounds for disallowing a warranty claim. Sears is not liable to cover failures of warranted parts caused by the use of add-on or modified parts. **HOW TO FILE A CLAIM:** If you have any questions regarding your warranty rights and responsibilities, you should contact your nearest authorized service center or call Sears at 1-800-469-4663. **WHERE TO GET WARRANTY SERVICE:** Warranty services or repairs shall be provided at all Sears service centers. Call 1-800-469-4663.

**MAINTENANCE, REPLACEMENT AND REPAIR OF EMISSION RELATED PARTS:**

Any Sears approved replacement part used in the performance of any warranty maintenance or repair on emission related parts will be provided without charge to the owner if the part is under warranty.

**EMISSION CONTROL WARRANTY PARTS LIST:**

Carburetor, Ignition System: Spark Plug (covered up to maintenance schedule), Ignition Module.

**MAINTENANCE STATEMENT:** The owner is responsible for the performance of all required maintenance as defined in the instruction manual.

---

This engine is certified to be emissions compliant for the following use:

- Moderate (50 hours)
- Intermediate (125 hours)
- Extended (300 hours)



## TABLA DE CONTENIDO

Declaración de Garantía	15	Almacenaje	23
Reglas de Seguridad	15	Tabla Diagnóstica	25
Montaje	18	Declaración de Emisión	26
Uso	18	Lista de Piezas	13
Mantenimiento	21	Repuestos y Encargos	Contratapa
Servicio y Ajustes	23		

## DECLARACION DE GARANTÍA

### GARANTIA COMPLETA DE UN AÑO EN LA CORTADORA DE SETOS A GASOLINA DE LA MARCA CRAFTSMAN®

Durante dos años, a partir de la fecha de compra, siempre que se haga el mantenimiento, la lubricación y los ajustes a esta Cortadora de Setos a Gasolina de la marca Craftsman según las instrucciones de uso y mantenimiento en el manual, Sears reparará cualquier defecto de materiales o de mano de obra gratuitamente.

Esta garantía excluye la bujía, el filtro de aire, y la cuchilla que son piezas fungibles que se gastan con el uso normal.

Si se usa esta Cortadora de Setos para fines comerciales, esta garantía tendrá validez por sólo 90 días a partir de la fecha de compra. Si se usa esta Cortadora de Setos para fines de alquiler, esta garantía tendrá validez por sólo 30 días a partir de la fecha de compra. Esta garantía tendrá validez únicamente mientras se use este producto dentro de los Estados Unidos.

SE OBTENDRA SERVICIO BAJO GARANTIA DEVOLVIENDO LA CORTADORA DE SETOS AL TIENDA DE SEARS O CENTRO DE SERVICIO MAS CERCANO EN LOS ESTADOS UNIDOS.

Esta garantía confiere derechos legales específicos al propietario, que tal vez tenga asimismo otros derechos que varían entre estados.

Sears, Roebuck and Co., D/817WA, Hoffman Estates, IL 60179

## REGLAS DE SEGURIDAD

### **⚠ PELIGRO:** ¡ESTA HERRAMIENTA DE FUERZA PUEDE SER PELIGROSA!

Este aparato puede causar accidentes de gravedad, incluyendo amputación o la pérdida de la vista al usuario o a terceras personas. Se deberán seguir las advertencias e instrucciones de seguridad en este manual para ser provisto con razonable seguridad y eficiencia con respecto al uso de este aparato. El usuario será responsable de cumplir con las advertencias y siga todas las instrucciones en este manual como en el aparato. No permita nunca que los niños jueguen con esta herramienta.

**⚠ ADVERTENCIA:** De no cumplir con todas las Reglas de Seguridad y Precauciones, correrá el riesgo de accidentes de gravedad.

### CONOZCA SU APARATO

- Lea cuidadosamente el manual de instrucciones hasta que usted entienda completamente y pueda cumplir todas las advertencias y reglas de seguridad antes de comenzar con el uso de este aparato.
- Limite el uso de este aparato a aquellas personas que entiendan y vayan a cumplir con todas las advertencias y reglas de seguridad en este manual y en el aparato.

### PLANIFIQUE ANTES DEL USO

**⚠ ADVERTENCIA:** Inspeccione el área de trabajo antes de comenzar. Retire todos los desechos y material sólido como rocas, vidrio roto, alambre, etc. que puedan rebotar, ser arrojados al aire o de otra manera causar accidentes o daños durante el uso del aparato.



Gafas de seguridad



Botas



### ADVERTENCIA:

Las cuchillas pueden arrojar objetos al aire violentamente.

- Usted puede perder la vista o tener un accidente.
- Use protección para los ojos.

### ZONA DE PELIGRO



### ADVERTENCIA:

Zona del peligro para los objetos arrojados.

- Las cuchillas pueden arrojar objetos al aire violentamente.
- Terceras personas podrían perder la vista o tener accidentes.
- Mantenga a personas y animales alejados 10 metros (30 pies).

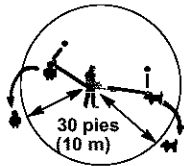

Las cuchillas se moverán momentáneamente después que el motor se haya apagado.

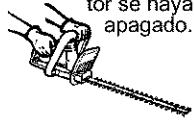

Permita que las cuchillas se detengan antes de remover las del área de corte.



### ADVERTENCIA:

Las cuchillas se moverán momentáneamente después que el motor se haya apagado.

- Las cuchillas pueden causar serias cortaduras a usted y a terceras personas.
- Permita que las cuchillas se detengan antes de remover las del área de corte.

- Siempre use protección para los ojos cuando use, de servicio o mantenimiento al aparato. El usar protección para los ojos le ayudará a prevenir que brozas o desechos sean arrojados al aire rebotando en sus ojos y en su cara lo que podría resultar en la pérdida de la vista o en accidentes de alta gravedad. La protección para los ojos debe ser marcado Z87.
- Use protección de oídos cuando operar este aparato.
- Mantenga el cabello por encima de los hombros, atándolo para tal efecto si es necesario. No use ropa suelta ni ropa con corbatas, tiras, borlas, etc. que cuelgan libremente. Puedan enredarse en las piezas en movimiento.
- Manténgase alerta. No haga uso del aparato estando cansado, enfermo, trastornado o bajo la influencia del alcohol, de drogas o medicamentos.
- Mantenga a los niños, los espectadores y animales alejados de la zona de trabajo, al arrancar el motor o al usar el aparato; un mínimo de por lo menos 10 metros (30 pies).

Si ocurrieran situaciones que no hayan sido cubiertas por este manual, sea cuidadoso y use el buen sentido. Si necesita ayuda, entre en contacto con su Centro de Servicio Sears o llame la número de Ayuda al Consumidor al 1-800-235-5878.

### MANEJE EL COMBUSTIBLE CON EXTREMO CUIDADO

- Elimine todas las posibles fuentes de chispan o llamas (inclusive los cigarrillos, las llamas abiertas, y cualquier trabajo que cause chispas) en las áreas donde se mezcla, vierte o almacena el combustible.
- Mezcle y vierta el combustible al aire libre, almacene el combustible en un lugar fresco, seco y bien ventilado; sue un recipiente aprobado para combustible y marcado para todo manejo de combustible.
- No fume mientras trabaja con el combustible ni cuando esté haciendo uso del aparato.
- Asegúrese que el aparato esté correctamente armado y en buena condición de funcionamiento.
- No llene el tanque de combustible mientras el motor se encuentre en marcha.
- Evita derramar el combustible o el aceite. Limpie todos los derrames de combustible antes de poner el aparato en marcha.
- Aléjese por lo menos 3 metros (10 pies) del combustible y del lugar de abastecimiento antes de poner el motor en marcha.
- Almacéne siempre combustible en un recipiente aprobado para los líquidos inflamables.

## SEGURIDAD EN EL MANEJO DEL APARATO

- ⚠ PELIGRO: RIESGO DE CORTADURAS; MANTENGA LAS MANOS ALEJADAS DE LA CUCHILLA** – La cuchilla continuará girando momentáneamente al soltar el gatillo acelerador. No intente limpiar material ya cortado mientras la cuchilla se encuentre girando. Asegúrese de que el interruptor se encuentre en la posición OFF, el cable de la bujía desconectado, y la cuchilla detenida antes de remover el material que se haya atascado en la cuchilla.
- Inspeccione el aparato antes de cada uso para verificar piezas dañadas, gastadas o perdidas. No use el aparato hasta que este no se encuentre en perfecto estado de funcionamiento.
  - Mantenga las superficies externas libres de aceite y combustible.
  - Nunca ponga el motor en marcha ni lo deje en marcha dentro de un recinto cerrado. Respirar los vapores del combustible le podría causar la muerte.
  - Evite ambientes peligrosos. No ponga el aparato en marcha en lugares con poca ventilación o donde se encuentren presentes vapores explosivos o alta concentración de monóxido de carbono.
  - No se extienda demasiado o use el aparato desde superficies inestables como escaleras manuales, árboles, cuevas empinadas, techos, etc. Mantenga el balance y en pie firme todo el tiempo.
  - No levante el aparato más arriba de sus hombros; la cuchilla podría acercarse a su cuerpo de manera muy peligrosa.
  - Siempre mantenga el aparato en frente suyo. Mantenga todas las partes del cuerpo alejadas de la cuchilla.
  - Mantenga la cuchilla y los respiraderos de aire libres de desechos.
  - Use exclusivamente para trabajos descritos en este manual.

### MANTENIMIENTO APROPIADO DE SU APARATO

- Permítale que todo mantenimiento que no haya sido recomendado en este manual de instrucciones, sea efectuado por el Centro de Servicio Sears.

- Desconecte la bujía antes de efectuar mantenimiento, con la excepción de los ajustes al carburador.
- No use el aparato si la cuchilla se encuentra doblada, torcida, astillada, rota o dañada de cualquier manera. Entre en contacto con el Centro de Servicio Sears para el reemplazo de piezas dañadas o desgastadas.
- Use únicamente cuchillas y piezas de repuesto recomendadas de la marca Craftsman; el uso de cualquier otro tipo de piezas puede cancelar su garantía y causar daños a su aparato.
- Vacíe el tanque de combustible antes de almacenar su aparato. Use todo el combustible que quede en el carburador poniendo el motor en marcha y dejándolo en marcha hasta que se detenga.
- Cargue el aparato manualmente con el motor detenido, y con el silenciador y la cuchilla alejados de su cuerpo.
- Permita que el motor se enfríe, vacíe el tanque de combustible, y asegure el aparato antes de guardar o transportar en un vehículo.
- No almacene el aparato ni el combustible dentro de un área cerrada donde los vapores del combustible entren en contacto con chispas y llamas abiertas procedentes de calentadores de agua, motores e interruptores eléctricos, calefactores centrales, etc.
- Almacene el aparato de manera que la cuchilla no pueda causar heridas accidentales.
- Almacene en un lugar seco fuera del alcance de los niños.

**AVISO DE SEGURIDAD:** Estar expuesto a vibraciones a través del uso prolongado de herramientas manuales a gasolina puede causar daño en los vasos sanguíneos o los nervios de dedos, manos y coyunturas a personas propensas a los trastornos de la circulación o a las hinchazones anormales. El uso prolongado en tiempo de clima frío ha sido vinculado a daños en los vasos sanguíneos de personas que por otra parte se encuentran en perfecto estado de salud. Si ocurrieran síntomas como el entumecimiento, dolor, pérdida de fuerza, cambios de color y textura de la piel, pérdida del tacto en las manos, dedos o coyunturas, descontinúe el uso de este aparato y busque ayuda médica. Un sistema anti-vibratorio no garantizará que

se eviten tales problemas. Los usuarios que operan herramientas de fuerza de manera prolongada y regular, deberán vigilar de cerca su condición física y la condición de su aparato.

**AVISO ESPECIAL:** Su aparato viene equipada con silenciador limitador de temperatura y con rejilla antichispa que cumpla los requisitos de los Códigos de California 4442 y 4443. Todas las tierras forestadas federales, más los estados de California, Idaho, Maine, Minnesota, Nueva Jersey, Washington, y Oregón, requieren por ley que muchos motores de combustión

interna estén equipados con rejilla antichispa. Si usted usa una cortadora de setos en un estado y otra localidad donde existen tales reglamentos, usted tiene la responsabilidad jurídica de mantener estas piezas en correcto estado de funcionamiento. De lo contrario, estará en infracción de la ley. Para el uso normal del dueño de la casa, el silenciador y la rejilla antichispa no requerirán ningún servicio. Después de 50 horas de uso, recomendamos que al silenciador se le de servicio o sea substituido por un Centro de Servicio Sears.

## MONTAJE

### CONTENIDO DE LA CAJA

Usa la siguiente lista para verificar que todas las piezas hayan sido incluidas:

#### Modelo 358.795750

- Cortadora de setos
- Aceite de motor a 2 tiempos
- Guantes
- Rastrillo de setos

**AVISO:** Es normal oír que el filtro de combustible golpetee cuando el tanque se encuentre vacío.

### MONTAJE

El aparato viene completamente armado; no hay necesidad de montaje.

## USO

### CONOZCA SU CORTADORA DE SETOS

LEA ESTE MANUAL DE INSTRUCCIONES Y LAS REGLAS DE SEGURIDAD ANTES DE COMENZAR A USAR ESTE APARATO. Compare las ilustraciones con su aparato para familiarizarse con la ubicación de los varios controles y ajustes. Guarde este manual para uso futuro.

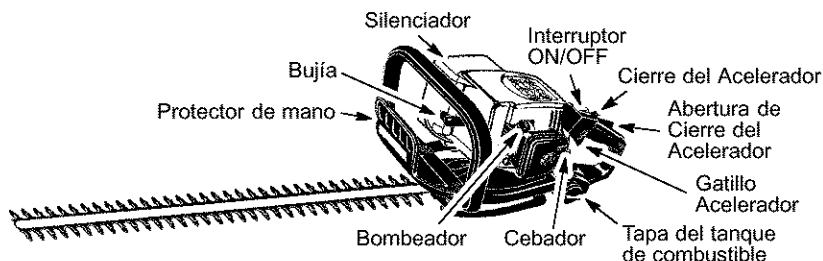

### INTERRUPTOR ON/OFF

Se usa el INTERRUPTOR ON/OFF para detener el motor. Para detener el motor, mueva el interruptor a la posición OFF.

### CEBADOR

El CEBADOR ayuda a suministrar combustible al motor para facilitar el arranque cuando el motor está frío. Accione el cebador moviendo la palanca a la posición deseada. Vea la sección ARRANQUE DEL MOTOR para obtener la información completa sobre el arranque del motor.

### BOMBEADOR

El BOMBEADOR es usado para remover aire de el carburador y de las líneas de combustible y las llena de mezcla de combustible. Esto le permite poner el motor en marcha con menos tirones de la cuerda de arranque. Active el bombeador apretándolo y luego dejándolo que retorne su forma original.

### GATILLO ACELERADOR

El GATILLO ACELERADOR controla la velocidad del motor. Apriete el gatillo para máxima velocidad; suelte el gatillo para volver a la marcha lenta.

**⚠ ADVERTENCIA:** El silenciador es extremadamente caliente durante el uso y después de usar el aparato. No toque el silenciador ni permita que el material combustible tal como gasolina o hierba seca hagan contacto.

#### ANTES DE PONER EN MARCHA EL MOTOR

**⚠ ADVERTENCIA:** Lea atentamente la información sobre el combustible en las reglas de seguridad antes de comenzar. Si no comprende las reglas de seguridad, no intente abastecer el aparato de combustible. Llame al número 1-800-235-5878.

#### ABASTECIMIENTO DEL MOTOR

**⚠ ADVERTENCIA:** Remueva la tapa del tanque de combustible lentamente al reabastecer combustible. Este motor está habilitado para funcionar con gasolina sin plomo. Antes de comenzar con el uso, se deberá mezclar la gasolina con un aceite de sintético de buena calidad para motores de 2 tiempos enfriados a aire. Recomendamos el aceite de sintético de la marca Craftsman. Mezcle la gasolina con el aceite en la proporción 40:1. Se obtiene una proporción de 40:1 mezclando 3,2 onzas de aceite con cada galón de gasolina sin plomo. Se incluye con esta aparato un recipiente de 3,2 onzas de aceite. Adiera el contenido entero de este recipiente en 1 galón de gasolina para alcanzar la mezcla apropiada del combustible. NO USE aceite para automóviles ni para barcas. Estos aceites dañarán el motor. Al mezclar el combustible, siga las instrucciones impresas en el recipiente.

Una vez haya añadido el aceite a la gasolina, agite al recipiente brevemente para asegurar que el combustible esté completamente mezclado. Siempre lea y siga las instrucciones de seguridad que tienen que ver con el combustible antes de abastecer el aparato.

#### IMPORTANTE

La experiencia indica que los combustibles mezclados con alcohol (los llamados gasohol o los que tienen etanol o metanol) pueden atraer la humedad, lo que puede causar la separación y la formación de ácidos durante el almacenaje. La gasolina ácida puede dañar el sistema de

combustible del motor durante el almacenaje. Para evitar problemas con el motor, deberá vaciarse el sistema de combustible antes de almacenar el aparato por 30 días o más. Vacíe el tanque de combustible, ponga el motor en marcha y déjelo en marcha hasta que las líneas de combustible y el carburador queden vacíos. Use combustible fresco la próxima temporada.

Nunca use productos de limpieza de motor o carburador en el tanque de combustible ya que de hacerla puede provocar daños permanentes. Vea la sección de ALMACENAJE para información adicional.

#### INSTRUCCIONES DE USO

##### PUNTOS IMPORTANTES

- Use la mínima velocidad necesaria para cortar con eficacia y para el funcionamiento óptimo de la cortadora de setos.
- Nunca intente utilizar esta cortadora para cortar setos que tengan ramas con diámetros superiores a 7/16 de pulgada.

##### POSICION DE USO



##### PARA DETENER EL MOTOR

- Para detener el motor, mueva el interruptor ON/OFF a la posición OFF.

##### ANTES DE PONER EN MARCHA EL MOTOR

- Abastezca el motor. Aléjese por lo menos 3 metros (10 pies) del área de abastecimiento.
- Sostenga el aparato en el suelo en la posición de arranque como se ilustra. Apoye el aparato de manera que la cuchilla no llegue al suelo y alejada de árboles, arbustos, espectadores, etc.

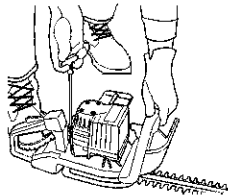

### PARA ARRANCAR CON MOTOR FRIO (o motor caliente después de quedar sin combustible)

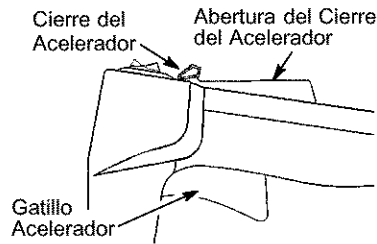

1. Mueva el interruptor ON/OFF a la posición ON.
2. Accione el cierre del acelerador siguiendo las siguientes instrucciones:
  - presione la pieza de apertura del cierre del acelerador;
  - apriete y sostenga el gatillo acelerador;
  - presione y sostenga el cierre del acelerador;
  - suelte el gatillo acelerador

**AVISO:** Mantenga el cierre del acelerador accionado hasta que el motor arranque.

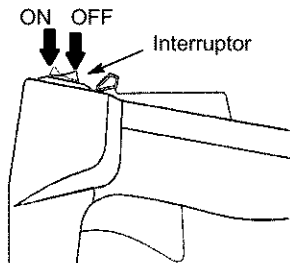

3. Oprima lentamente el bombeador 6 veces.
4. Mueva la palanca del cebador a la posición FULL CHOKE.

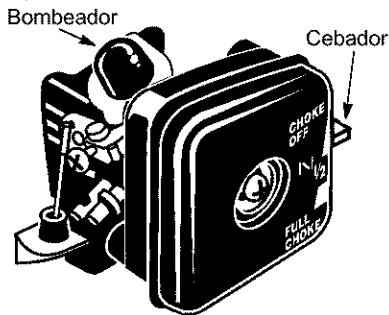

5. Tire firmemente del mango de la cuerda de arranque hasta que el motor suene como si esté intentando arrancar, pero no tire de la cuerda más de 6 veces.

6. Mueva la palanca del cebador a la posición HALF CHOKE.
7. Tire firmemente del mango de la cuerda de arranque hasta que el motor arranque, pero no más de 6 tirones. **AVISO:** Si el motor no arranca después del sexto tirón de la cuerda de arranque (con la palanca del cebador en la posición HALF CHOKE), verifique que el interruptor ON/OFF está en la posición ON. Mueva la palanca del cebador a la posición FULL CHOKE y oprima el bombeador 6 veces; tire firmemente del mango de la cuerda de arranque otras 2 veces. Mueva la palanca del cebador a la posición HALF CHOKE y tire de la cuerda de arranque hasta que el motor se ponga en marcha, pero no más de 6 veces. Si el motor no arranca, probablemente se encuentre ahogado. Proceda con la sección ARRANQUE DE MOTOR AHOGADO.
8. Una vez que el motor arranca, permita que el motor marche por 10 segundos, luego mueva la palanca del cebador a la posición OFF CHOKE. Permita que el motor marche por otros 30 segundos con la palanca en la posición OFF CHOKE, entonces suelte el cierre del acelerador apretando y luego soltando el gatillo acelerador. **AVISO:** Si el motor se cala con la palanca del cebador en la posición OFF CHOKE, mueva la palanca a la posición HALF CHOKE y tire de la cuerda de arranque hasta que el motor se ponga en marcha, pero no más de 6 tirones.

### PARA ARRANCAR CON EL MOTOR CALIENTE

1. Mueva el interruptor ON/OFF a la posición ON.
2. Oprima lentamente el bombeador 6 veces.
3. Mueva la palanca del cebador a la posición HALF CHOKE.
4. Accione el cierre del acelerador como se instruye en la sección ARRANQUE DE MOTOR.

**AVISO:** Mantenga el cierre del acelerador accionado hasta que el motor arranque.

5. Tire firmemente de la cuerda de arranque hasta que el motor se ponga en marcha, pero no más de 5 veces.

6. Permita que el motor marche por 10 segundos, luego, mueva la palanca del cebador a la posición OFF CHOKE.
7. Suelte el cierre del acelerador apretando y soltando el gatillo acelerador.

**AVISO:** Si el motor no se ha puesto en marcha, tire de la cuerda de arranque otras 5 veces. Si el motor no se pone en marcha, probablemente se encuentre ahogado. Proceda con la sección ARRANQUE DE MOTOR AHOGADO.

#### ARRANQUE DE MOTOR AHOGADO

Un motor que se encuentra ahogado se podrá poner en marcha moviendo el interruptor ON/OFF a la posición ON y la palanca del cebador a la posición OFF CHOKE accione el cierre del acelerador como se muestra en la sección PARA ARRANCAR CON MOTOR FRIO; luego, tire de la cuerda de arranque para aclarar el motor del exceso de combustible. Que el motor se ponga en marcha podrá significar que se tire de la cuerda de arranque muchas veces, dependiendo cuán ahogado se encuentre el motor. Si el motor no arranca después de este procedimiento, vea la TABLA DIAGNÓSTICA o llame al 1-800-235-5878.

## MANTENIMIENTO

### RESPONSABILIDAD DEL USUARIO

- ⚠ ADVERTENCIA:** Asegúrese de que el interruptor ON/OFF está en posición OFF y desconecte la bujía antes de hacer cualquier mantenimiento, con la excepción de los ajustes al carburador.

TAREA DE CUIDADO Y MANTENIMIENTO	CUÁNDO HACER
Verifique que no haya piezas ni fijadores sueltos	Antes de cada uso
Verifique que no haya piezas dañadas o gastadas	Antes de cada uso
Inspeccione y limpie el aparato y las placas	Después de cada uso
Limpie el filtro de aire	Cada 5 horas de uso
Inspeccione el silenciador y la rejilla antichispa	Cada 50 horas de uso
Cambie la bujía	Anualmente
Cambie el filtro de combustible	Anualmente

### RECOMENDACIONES GENERALES

La garantía de este aparato no cubre piezas que hayan sido sometidas a la negligencia ni al maltrato del usuario. Para recibir el valor completo de la garantía, el usuario deberá mantener el aparato como se instruye en este manual. Será necesario hacer varios ajustes periódicos para mantener el aparato apropiadamente.

#### VERIFICAR QUE NO HAYA PIEZAS NI FIJADORES SUELTOS

- Cubierta de la bujía
- Filtro de aire
- Tornillos de la caja

#### VERIFICAR QUE NO HAYA PIEZAS DANADAS O GASTADAS

Entre en contacto con el Centro de Servicio Sears para el reemplazo de piezas dañadas o gastadas.

- Interruptor ON/OFF – Asegúrese de que el interruptor ON/OFF funcione correctamente colocándolo en la posición OFF. Asegúrese de que el motor se detenga; luego, vuelva a arrancar el motor y continúe.
- Tanque de Combustible – Deje de usar el aparato si hay señales de daños o pérdidas en el tanque de combustible.

#### INSPECCION Y LIMPIE EL APARATO Y LAS PLACAS

- Antes de que cada uso y después de que cada uso, inspeccione el aparato completa para saber si hay piezas flojas o dañados.
- Después de que cada uso, limpie el aparato y sus placas usando un trapo húmedo con detergente suave.
- Seque el aparato con un trapo limpio y seco.

## LIMPIE EL FILTRO DE AIRE

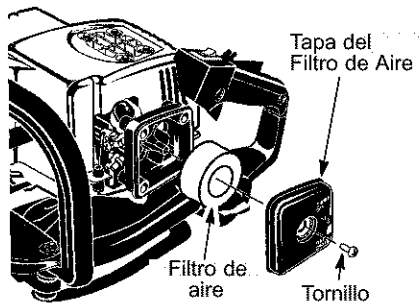

### Limpie el filtro de aire:

Los filtros de aire sucios disminuyen la vida útil y el rendimiento del motor e incrementan el consumo de combustible y de emisiones nocivas.

Limpie siempre el filtro de aire después de cada 5 horas de uso.

1. Limpie la tapa y la superficie alrededor de la tapa para evitar que caiga suciedad o desechos en el carburador cuando se saque la tapa.
2. Retire las piezas como se ilustra.

**AVISO:** Para evitar peligro de incendio y de emisiones evaporativas nocivas, no limpie el filtro de aire con gasolina ni cualquier otro solvente inflamable.

3. Limpie el filtro con agua y jabón.
4. Permita que el filtro se seque.
5. Aplique varias gotas de aceite al filtro; exprima el filtro para distribuir el aceite.
6. Reponga las piezas.

## INSPECCION EL SILENCIADOR Y LA REJILLA ANTICHISPA

**AVISO:** LA REJILLA ANTICHISPA EN ESTE APARATO NO SE LE DA SERVICIO. Para el uso normal del dueño de la casa, el silenciador y la rejilla antichispa no requerirán ningún servicio. Después de 50 horas de uso, recomendamos que al silenciador sea substituido por un Centro de Servicio Sears.

### CAMBIE LA BUJIA

Deberá cambiarse la bujía anualmente para asegurarse que el motor arranque fácilmente y tenga un mejor rendimiento. Ajuste la separación de los electrodos a 0,025 de pulgada. El encendido es fijo e inalterable.

1. Gire y saque la cubierta de la bujía.
2. Retire la bujía del cilindro y deséchela.
3. Cámbiela por una bujía Champion RCJ-6Y y ajuste firmemente la bujía nueva con una llave de cubo de 3/4 de pulgada.
4. Instale nuevamente la cubierta de la bujía.

### CAMBIE EL FILTRO DE COMBUSTIBLE

Para cambiar el filtro de combustible, vacíe por completo el tanque de combustible, entonces, remueva la tapa y retentor del tanque. Tire del filtro en el tanque y remuévalo de la línea de combustible. Instale un filtro de combustible nuevo en la línea de combustible y vuelva a instalar las piezas.

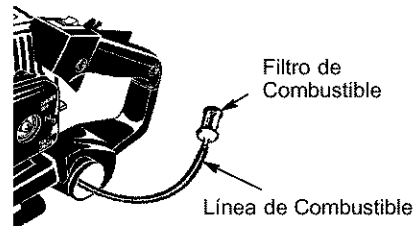

## SERVICIO Y AJUSTES

**ADVERTENCIA:** Desconecte la bujía antes de realizar mantenimiento, servicio, o ajustes, excepto de ajustes del carburador.

Recomendamos que todo servicio y ajuste no descrito en este manual sea efectuado por su Centro de Servicio Sears.

### AJUSTE AL CARBURADOR

**ADVERTENCIA:** Mantenga a otras personas alejadas de la zona en donde se encuentre haciendo ajustes de marcha lenta. La cuchilla se moverá durante la mayor parte de este procedimiento. Use su equipo protector y observe todas las precauciones de seguridad. Al hacer ajustes, utilice un destornillador corto para mantener sus manos detrás del protector de mano y lejos de la cuchilla. Después de finalizar con el procedimiento de ajuste, la cuchilla deberán parar de moverse mientras el motor se encuentra a la velocidad de marcha lenta.

El carburador ha sido ajustado cuidadosamente en la fábrica. Posiblemente sea necesario hacer ajustes si se nota cualquiera de las siguientes condiciones:

- El motor no funciona en marcha lenta cuando se suelta el acelerador.
  - La cuchilla se mueve en marcha lenta.
- Mantenga a otras personas alejadas de la zona en donde se encuentre haciendo ajustes de marcha lenta.

Haga los ajustes mientras el aparato descansa en una superficie plana libre de escombros que puedan enredarse en la cuchilla de la cortadora de setos. Si el carburador no se ajusta de forma apropiada puede causar graves heridas al usuario u otras personas. Man-

tenga todas las partes de su cuerpo alejadas de la cuchilla y del silenciador.

### Marcha Lenta

Deje el motor en marcha lenta. Ajuste las revoluciones hasta que el motor se mantenga en marcha sin que el cuchilla se muevan (la marcha lenta es demasiado) o que el motor se ahogue (la marcha lenta es demasiado lenta).

- Gire el tornillo de marcha lenta hacia la derecha para aumentar las revoluciones si el motor se ahoga o se para.
- Gire el tornillo de marcha lenta hacia la izquierda para reducir las revoluciones si la cuchilla permanecieran moviéndose mientras el motor se encuentra en marcha lenta.

**ADVERTENCIA:** Vuelva a verificar la marcha lenta después de cada ajuste. La cuchilla no deberán moverse cuando el motor se encuentra en marcha lenta para así evitar graves heridas al usuario o a otras personas.

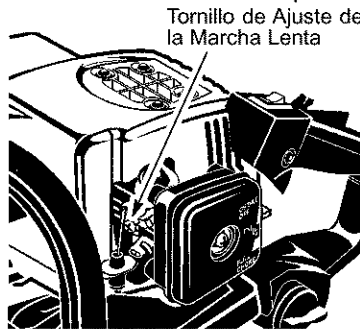

Si requiriera ayuda adicional o no se sintiera seguro al desempeñar este procedimiento, entre en contacto con el Centro de Servicio Sears, o llame a nuestro teléfono de ayuda al consumidor al 1-800-235-5878.

## ALMACENAJE

**ADVERTENCIA:** Realice los siguientes pasos después de cada uso:

- Permita que el motor se enfríe y fije bien el aparato antes de guardarlo o transportarlo.
- Guarde el aparato y el combustible en un lugar bien ventilado donde los vapores del combustible no puedan entrar en contacto con chispas ni

llamas abiertas provenientes de calentadores de agua, motores o interruptores eléctricos, calefactores centrales, etc.

- Guarde el aparato con todos los protectores en su lugar y colóquelo de modo que las piezas filosas no puedan causar heridas por accidente.

- Guarde el aparato y el combustible en un lugar seguro y completamente fuera del alcance de los niños.

### **SUPERFICIES EXTERNAS**

Prepare el aparato para almacenarlo al final de la temporada o si no lo va a usar por más de 30 días.

Si va a almacenar el aparato durante un periodo largo de tiempo:

- Limpie el aparato por completo.
- Almacene en un área limpia y seco.
- Limpie todas las piezas y verifique que no haya daños. Permita que piezas dañadas sean reparadas o reemplazadas por su Centro de Servicio Sears.
- Aplique una pequeña cantidad de aceite a las superficies externas metálicas, inclusive la cuchilla.

### **Para aplicar aceite a la cuchilla, haga lo siguiente:**

- Detenga el motor y permita que la cuchilla se detenga por completo.
- Asegúrese de que el interruptor ON/OFF está en posición OFF.
- Desconecte el cable de la bujía.
- Aplique una pequeña cantidad de aceite de máquina alrededor del borde de la banda superior como se ilustra.

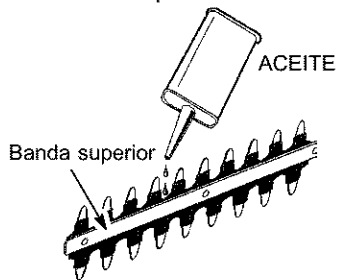

### **SISTEMA DE COMBUSTIBLE**

Vea el mensaje marcado como **IMPORTANTE**, que se refiere al uso de combustibles con mezcla de alcohol en su aparato, en la sección de USO, bajo ABASTECIMIENTO DEL MOTOR en este manual.

Los estabilizadores de combustible son una alternativa aceptable para minimizar la formación de depósitos de goma durante el almacenaje. Añada estabilizador a la gasolina en el tanque de combustible o en el recipiente para almacenar el mismo. Siga las instrucciones de mezcla que se encuentran impresas en el envase. Ponga el motor en marcha y déjelo en marcha por unos 5 minutos después de haberle puesto estabilizador. El aceite Craftsman 40:1 para motores de 2 tiempos (enfriados a aire) viene mezclado con estabilizador de combustible. Si no se usa este aceite de Sears, usted podrá añadir estabilizador al tanque de combustible.

### **MOTOR**

- Retire la bujía y vierta una cucharadita de aceite 40:1 para motores a 2 tiempos (enfriados a aire) por la abertura para la bujía. Lentamente, tire de la cuerda de arranque de 8 a 10 veces para distribuir el aceite.
- Cambie la bujía por una nueva del tipo y de la gama de calor recomendados (vea la sección CAMBIE LA BUJIA).
- Limpie el filtro de aire.
- Examine toda el aparato para verificar que no haya tornillos, tuercas ni pernos sueltos. Cambie todas las piezas dañadas, quebradas o gastadas.
- Al principio de la próxima temporada, use exclusivamente combustible fresco con la proporción correcta de gasolina a aceite.

### **OTROS**

- No guarde la gasolina de una temporada a la próxima.
- Cambie el recipiente de gasolina si éste se empieza a oxidar.

## TABLA DIAGNOSTICA

**⚠ ADVERTENCIA:** Siempre apague el aparato y desconecte la bujía antes de hacer cualquiera de las reparaciones recomendadas a continuación que no requieran que la unidad esté en operación.

SINTOMA	CAUSA	SOLUCION
El motor no arranca.	<ol style="list-style-type: none"> <li>1. Interruptor ON/OFF está en la posición OFF.</li> <li>2. El motor está ahogado.</li> <li>3. El tanque de combustible está vacío.</li> <li>4. La bujía no está haciendo chispa.</li> <li>5. El combustible no está llegando al carburador.</li> <li>6. La compresión está baja.</li> </ol>	<ol style="list-style-type: none"> <li>1. Mueva el interruptor ON/OFF en la posición ON.</li> <li>2. Vea "Arranque de Motor Ahogado" en la sección Uso.</li> <li>3. Llene el tanque con la mezcla correcta de combustible.</li> <li>4. Instale una bujía nueva.</li> <li>5. Verifique si el filtro de combustible no está sucio; cámbielo. Verifique si hay dobleces en la línea de combustible o si está partida; repárela o cámbiela.</li> <li>6. Entre en contacto con el Servicio Sears (vea parte trasera del manual).</li> </ol>
El motor no anda en marcha lenta como debe.	<ol style="list-style-type: none"> <li>1. El carburador requiere ajuste.</li> <li>2. Las lunas del cigueñal están gastadas.</li> <li>3. La compresión está baja.</li> </ol>	<ol style="list-style-type: none"> <li>1. Vea "Ajuste al Carburador" en la sección Servicio y Ajustes.</li> <li>2. Entre en contacto con el Servicio Sears (vea parte trasera del manual).</li> <li>3. Entre en contacto con el Servicio Sears (vea parte trasera del manual).</li> </ol>
El motor no acelera, le falta potencia o se para bajo carga.	<ol style="list-style-type: none"> <li>1. El filtro de aire está sucio.</li> <li>2. La bujía está carbonizada.</li> <li>3. El carburador requiere ajuste.</li> <li>4. Acumulación de Carbón.</li> <li>5. La compresión está baja.</li> </ol>	<ol style="list-style-type: none"> <li>1. Limpie o cambie el filtro de aire.</li> <li>2. Limpie o cambie la bujía y calibre la separación.</li> <li>3. Entre en contacto con el Servicio Sears (vea parte trasera del manual).</li> <li>4. Entre en contacto con el Servicio Sears (vea parte trasera del manual).</li> <li>5. Entre en contacto con el Servicio Sears (vea parte trasera del manual).</li> </ol>
El motor humea excesivamente	<ol style="list-style-type: none"> <li>1. El cebador está parcialmente accionado.</li> <li>2. La mezcla de combustible se ha hecho incorrectamente.</li> <li>3. El filtro de aire está sucio.</li> <li>4. El carburador requiere ajuste.</li> </ol>	<ol style="list-style-type: none"> <li>1. Ajuste el cebador.</li> <li>2. Vacíe el tanque de combustible y llénelo de combustible con la mezcla correcta.</li> <li>3. Limpie o cambie el filtro de aire.</li> <li>4. Entre en contacto con el Servicio Sears (vea parte trasera del manual).</li> </ol>
El motor marcha con temperatura elevada.	<ol style="list-style-type: none"> <li>1. La mezcla de combustible está se he hecho incorrectamente.</li> <li>2. Se ha instalado la bujía incorrecta.</li> <li>3. El carburador requiere ajuste.</li> <li>4. Acumulación de Carbón.</li> </ol>	<ol style="list-style-type: none"> <li>1. Vea "Abastecimiento del Motor" en la sección Uso.</li> <li>2. Cambie por la bujía correcta.</li> <li>3. Entre en contacto con el Servicio Sears (vea parte trasera del manual).</li> <li>4. Entre en contacto con el Servicio Sears (vea parte trasera del manual).</li> </ol>

Si ocurrieran situaciones que no hayan sido cubiertas por este manual, sea cuidadoso y use el buen sentido. Si necesita ayuda, entre en contacto con su Centro de Servicio Sears o llame la número de Ayuda al Consumidor al 1-800-235-5878.

## DECLARACION DE GARANTIA DE CONTROL DE EMISION U.S. EPA

### SUS DERECHOS Y OBLIGACIONES DE GARANTIA:

La Agencia de Protección Ambiental de los Estados Unidos y Sears, Roebuck and Co., U.S.A., se complacen en explicar la garantía con la que cuenta el sistema de control de emisión en su motor pequeño, modelo 2002-2004, para uso fuera de carretera. Sears deberá garantizar el sistema de control de emisión en su máquina de motor pequeño para uso fuera de carretera por los periodos de tiempo que explicamos a continuación y con la condición de que su máquina de motor pequeño para uso fuera de carretera no haya sufrido ningún tipo de abuso, negligencia o mantenimiento inapropiado. Su sistema de control de emisión incluye piezas tales como el carburador y el sistema de ignición. Donde exista una condición que requiera reparación bajo garantía, Sears reparará gratis su motor pequeño para uso fuera de carretera. Los gatos cubiertos bajo la garantía incluyen el diagnóstico, las piezas y labor. **CUBIERTA DE GARANTIA DEL FABRICANTE:** Si cualquier pieza relacionada con el sistema de emisión de su motor (como hemos enumerado en la lista de piezas de control de emisión bajo garantía) se encontrara defectuosa o defectos en el material o en la labor del motor causaran que tal pieza comenzara a fallar, la pieza será reparada o reemplazada por Sears. **GARANTIA DE RESPONSABILIDAD DEL DUEÑO:** Como dueño de una máquina de motor pequeño para uso fuera de carretera, usted será responsable por el mantenimiento adecuado en los periodos previamente programados y enumerados en su manual de instrucciones. Sears recomienda que guarde todos los recibos que indiquen que se ha desempeñado mantenimiento en su máquina de motor pequeño para uso fuera de carretera, pero Sears no podrá negar el servicio bajo garantía únicamente a causa de la falta de recibos o por el incumplimiento de su parte en asegurarse que el mantenimiento programado haya sido desempeñado. Como dueño de una máquina de motor pequeño para uso fuera de carretera, usted deberá contar con el conocimiento de que Sears

puede negar la cubierta bajo garantía si su máquina de motor pequeño para uso fuera de carretera o alguna pieza de la misma ha dejado de funcionar debido al abuso, negligencia, mantenimiento inapropiado, modificaciones no aprobadas o el uso de piezas que no hayan sido fabricadas o aprobadas por el fabricante original del equipo. Es responsabilidad suya el llevar su máquina de motor pequeño para uso fuera de carretera a un centro de reparación autorizado Sears tan pronto como se presente el problema. Las reparaciones bajo garantía deberán ser completadas en un periodo de tiempo razonable, que no exceda los 30 días. Si cuenta usted con alguna pregunta en relación a sus derechos y responsabilidades de garantía, usted deberá comunicarse con su distribuidor autorizado del servicio más cercano o llamar a Sears al 1-800-469-4663. **FECHA DEL COMIENZO DE LA GARANTIA:** El periodo de garantía comienza en la fecha de compra de la máquina de motor pequeño para uso fuera de carretera. **DURACION DE LA GARANTIA:** Esta garantía cuenta con un periodo de duración de dos años comenzando en la fecha inicial de compra. **QUE CUBRE LA GARANTIA: REPARACION O REEMPLAZO DE PIEZAS.** La reparación o el reemplazo de cualquier pieza garantizada serán desempeñados y ofrecidos al dueño sin costo alguno en un distribuidor autorizado del servicio Sears. Si cuenta usted con alguna pregunta en relación a sus derechos y responsabilidades de garantía, usted deberá comunicarse con su distribuidor autorizado del servicio más cercano o llamar a Sears al 1-800-469-4663. **PERIODO DE GARANTIA:** Cualquier pieza garantizada que no esté programada para ser reemplazada como parte del mantenimiento requerido, o que esté programada únicamente para inspección regular para efectos de "reparación o reemplazo si fuera necesario" deberá garantizarse por un periodo de dos años. Cualquier pieza garantizada que esté programada para ser reemplazada como parte del mantenimiento requerido deberá estar garantizada por el periodo de tiempo que comienza en la fe-

cha de compra inicial hasta la fecha del primer reemplazo programado para dicha pieza. **DIAGNOSTICO:** No se deberá cobrar al dueño ningún tipo de cargos por la labor de diagnóstico la cual determine que una pieza garantizada se encuentra defectuosa si el trabajo de diagnóstico ha sido desempeñado por un distribuidor autorizado del servicio Sears. **DANOS POR CONSECUECIA:** Sears podrá ser responsable de daños ocurridos a otras piezas del motor causados por la falla de una pieza garantizada que se encuentre bajo el período de garantía. **QUE NO CUBRE LA GARANTIA:** Todas las fallas causadas por el abuso, negligencia o mantenimiento inapropiado no están cubiertas. **PIEZAS AÑADIDAS O MODIFICADAS:** El uso de piezas añadidas o la modificación de piezas podrán servir como base para que se anule la reclamación de garantía. La garantía de Sears no se responsabiliza por el mal funcionamiento debido al uso de piezas añadidas o de piezas modificadas. **COMO ENTABLAR UNA RECLAMACION:** Si cuenta usted con alguna pregunta relacionada con sus derechos y responsabi-

dades de garantía, usted deberá entrar en contacto con su distribuidor autorizado del servicio Sears más cercano o llamar a Sears al 1-800-469-4663. **DONDE OBTENER SERVICIO DE GARANTIA:** Servicio o reparaciones bajo garantía deberán ser provistas en todos los distribuidors autorizado del servicio Sears . Por favor comuníquese al 1-800-469-4663. **MANTENIMIENTO, REEMPLAZO Y REPARACION DE PIEZAS RELACIONADAS CON LA EMISION:** Cualquier pieza de repuesto Sears aprobada y utilizada en el desempeño de cualquier servicio de mantenimiento o servicio de reparación bajo garantía de piezas relacionadas con la emisión será provisto sin costo alguno al dueño si la pieza se encuentra bajo garantía. **LISTA SE PIEZAS DE CONTROL DE EMISION GARANTIZADAS:** Carburador, Sistema de Ignición: Bujía (cubierta hasta la fecha de mantenimiento programada), Módulo de Ignición. **DECLARACION DE MANTENIMIENTO:** El dueño es responsable de adquirir todo el mantenimiento requerido como lo define en el manual de instrucciones.

---

Se certifica este motor para satisfacer los requisitos de emisión para los uso siguientes:

- Moderado (50 horas)
- Intermedio (125 horas)
- Extendido (300 horas)