

# beurer

# LA 40



<b>DE</b> Aroma Diffuser Gebrauchsanweisung .....	<b>IT</b> Diffusore aromatico Istruzioni per l'uso .....	2	59
<b>EN</b> Aroma diffuser Instructions for use .....	<b>TR</b> Aroma difüzörü Kullanım kılavuzu .....	16	74
<b>FR</b> Diffuseur d'arômes Mode d'emploi .....	<b>RU</b> Ультразвуковой освежитель воздуха Инструкция по применению .....	30	88
<b>ES</b> Difusor de aroma Instrucciones de uso .....	<b>PL</b> Dyfuzor zapachowy Instrukcja obsługi .....	44	102

CE



Lesen Sie diese Gebrauchsanweisung sorgfältig durch, bewahren Sie sie für den späteren Gebrauch auf, machen Sie sie anderen Benutzern zugänglich und beachten Sie die Hinweise.

## Inhaltsverzeichnis

1. Zeichenerklärung .....	4
2. Bestimmungsgemäßer Gebrauch .....	5
3. Hinweise .....	5
4. Gerätebeschreibung .....	7
5. Inbetriebnahme .....	8
6. Bedienung .....	10
6.1 Gerät einschalten .....	10
6.2 Timer und Stimmungslicht einstellen .....	10
6.3 Nebelintensität einstellen .....	10
7. Reinigung und Instandhaltung .....	12
8. Nachkauf- / Zusatzartikel .....	12
9. Entsorgung .....	12
10. Was tun bei Problemen? .....	13
11. Technische Daten .....	13
12. Garantie/Service .....	14

## **WARNUNG**

- Dieses Gerät kann von Kindern ab 8 Jahren und darüber sowie von Personen mit verringerten physischen, sensorischen oder mentalen Fähigkeiten oder Mangel an Erfahrungen und Wissen benutzt werden, wenn sie beaufsichtigt oder bezüglich des sicheren Gebrauchs des Gerätes unterwiesen wurden und die daraus resultierenden Gefahren verstehen.
- Kinder dürfen nicht mit dem Gerät spielen.
- Reinigungs- und Benutzer-Wartung dürfen nicht von Kindern ohne Beaufsichtigung durchgeführt werden.
- Trennen Sie das Gerät während dem Füllen und Reinigen vom Netz.
- Verwenden Sie keine lösungsmittelhaltigen Reiniger.
- Wenn die Netzanschlussleitung dieses Geräts beschädigt wird, muss sie entsorgt werden. Ist sie nicht abnehmbar, muss das Gerät entsorgt werden.

### **Sehr geehrte Kundin, sehr geehrter Kunde,**

wir freuen uns, dass Sie sich für ein Produkt unseres Sortimentes entschieden haben. Unser Name steht für hochwertige und eingehend geprüfte Qualitätsprodukte aus den Bereichen Wärme, Gewicht, Blutdruck, Körpertemperatur, Puls, Sanfte Therapie, Massage, Beauty, Baby und Luft.

Mit freundlicher Empfehlung  
Ihr Beurer-Team

## Lieferumfang

Überprüfen Sie den Lieferumfang auf äußere Unversehrtheit der Kartonverpackung und auf die Vollständigkeit des Inhalts. Vor dem Gebrauch ist sicherzustellen, dass das Gerät und Zubehör keine sichtbaren Schäden aufweisen und jegliches Verpackungsmaterial entfernt wird. Benutzen Sie es im Zweifelsfall nicht und wenden Sie sich an Ihren Händler oder an die angegebene Kundendienstadresse.











1 x Aroma Diffuser

1 x Netzadapter

1 x Diese Gebrauchsanweisung

## 1. Zeichenerklärung

Folgende Symbole werden in dieser Gebrauchsanweisung und auf dem Gerät verwendet:

	<b>WARNUNG</b> Warnhinweis auf Verletzungsgefahren oder Gefahren für Ihre Gesundheit.
	<b>ACHTUNG</b> Sicherheitshinweis auf mögliche Schäden am Gerät/Zubehör.
	<b>Hinweis</b> Hinweis auf wichtige Informationen.
	Gebrauchsanweisung beachten
	Entsorgung gemäß Elektro- und Elektronik-Altgeräte EG-Richtlinie – WEEE (Waste Electrical and Electronic Equipment)
	Dieses Produkt erfüllt die Anforderungen der geltenden europäischen und nationalen Richtlinien.
	Hersteller
	Verpackung umweltgerecht entsorgen
	Zertifizierungszeichen für Produkte, die in die Russische Föderation und in die Länder der GUS exportiert werden.
	Energieeffizienzklasse 6

## 2. Bestimmungsgemäßer Gebrauch

Der Aroma Diffuser ist ausschließlich zur Verbesserung des Raumduftes bestimmt. Das Gerät ist für den privaten Gebrauch bestimmt.

Verwenden Sie das Gerät ausschließlich für den Zweck, für den es entwickelt wurde und auf die in dieser Gebrauchsanweisung angegebene Art und Weise. Jeder unsachgemäße Gebrauch kann gefährlich sein! Der Hersteller haftet nicht für Schäden, die durch unsachgemäßen oder falschen Gebrauch verursacht wurden.

## 3. Hinweise

Ein Nichtbeachten der nachfolgenden Hinweise kann Personen- oder Sachschäden verursachen.

### Sicherheitshinweise



#### WARNUNG

- Halten Sie Kinder von Verpackungsmaterial fern. Es besteht Erstickungsgefahr!
- Wenn Sie an einer schweren Krankheit der Atemwege oder Lunge leiden, befragen Sie vor der Benutzung des Geräts Ihren Arzt.
- Wenn Sie sich während der Benutzung des Geräts unwohl fühlen, brechen Sie die Benutzung sofort ab und schalten Sie das Gerät aus und lüften Sie den Raum.
- Das Gerät ist ausschließlich mit dem empfohlenen Verdampfungsmittel zu verwenden. Die Verwendung anderer Stoffe löst gegebenenfalls giftige Reaktionen aus oder birgt eine Brandgefahr.

### Stromschlag



#### WARNUNG

Wie jedes elektrische Gerät ist auch dieses Gerät vorsichtig und umsichtig zu gebrauchen, um Gefahren durch elektrische Schläge zu vermeiden.

- Betreiben Sie das Gerät deshalb
  - nur mit der auf dem Gerät notierten Netzspannung,
  - nie, wenn das Gerät sichtbare Schäden aufweist,
  - nicht während eines Gewitters.
- Schalten Sie das Gerät im Falle von Defekten oder Betriebsstörungen sofort aus und trennen Sie das Gerät vom Stromanschluss. Ziehen Sie nicht am Netzkabel oder am Gerät um den Netzadapter aus der Steckdose zu ziehen. Halten oder tragen Sie das Gerät niemals am Netzkabel.
- Benutzen Sie das Gerät nur in trockenen Innenräumen (z.B. nie in der Badewanne, Sauna).
- Greifen Sie keinesfalls nach einem Gerät, das ins Wasser gefallen ist. Ziehen Sie sofort den Netzadapter.
- Setzen Sie das Gerät keinen Stößen aus und lassen Sie es nicht fallen.

- Klemmen Sie das Netzkabel nicht ein.
- Stellen Sie sicher, dass das Netzkabel und der Netzadapter nicht mit Wasser, Dampf oder anderen Flüssigkeiten in Berührung kommen.

## Reparatur



### WARNUNG

Reparaturen an Elektrogeräten dürfen nur von Fachkräften durchgeführt werden. Durch unsachgemäße Reparaturen können erhebliche Gefahren für den Benutzer entstehen. Wenden Sie sich bei Reparaturen an den Kundenservice oder an einen autorisierten Händler.

## Brandgefahr



### WARNUNG

Bei nicht bestimmungsgemäßem Gebrauch bzw. Missachtung der vorliegenden Gebrauchsanweisung besteht unter Umständen Brandgefahr!

Betreiben Sie das Gerät deshalb

- nie unter einer Abdeckung, wie z.B. Decke, Kissen,
- nie in der Nähe von Benzin oder anderen leicht entflammaren Stoffen.

## Handhabung



### ACHTUNG

- Nach jedem Gebrauch und vor jeder Reinigung ist das Gerät auszuschalten und auszustecken.
- Verlegen Sie das Netzkabel stolpersicher.
- Stecken Sie keine Gegenstände in Geräteöffnungen.
- Stellen Sie keine Gegenstände auf dem Gerät ab.
- Stellen Sie sicher, dass das Gerät auf einer festen, klappsicheren, gegen Feuchtigkeit unempfindlichen Fläche steht.
- Schützen Sie das Gerät vor hohen Temperaturen.
- Vermeiden Sie Wasserschäden durch sorgfältigen Umgang (z.B. Wasserschäden durch Spritzwasser bei Holzfußböden).
- Sollte das Gerät versehentlich umkippen kann Wasser auslaufen, auch wenn das Gerät ausgeschaltet und nicht eingesteckt ist.
- Die direkte Umgebung des Geräts kann feucht werden.
- Je nach Wasserqualität und -temperatur kann die Nebelmenge zu Beginn geringer ausfallen.
- Mit kalkhaltigem Wasser kann sich ein weißer Niederschlag bilden.
- Stellen Sie das Gerät nicht auf den Boden, sondern erhöht auf (z.B. auf einen Tisch, auf eine Kommode).

- Stellen Sie das Gerät so auf, dass der Nebelaustritt nicht auf Gegenstände gerichtet ist.
- Leeren Sie das Restwasser aus, wenn Sie das Gerät nicht verwenden.
- Der Wassertank und die Abdeckung bestehen aus ölbeständigen Materialien. Aroma-Öle von anderen Bauteilen des Geräts fernhalten. Sie könnten durch einzelne Ölbestandteile beschädigt werden.

#### 4. Gerätebeschreibung

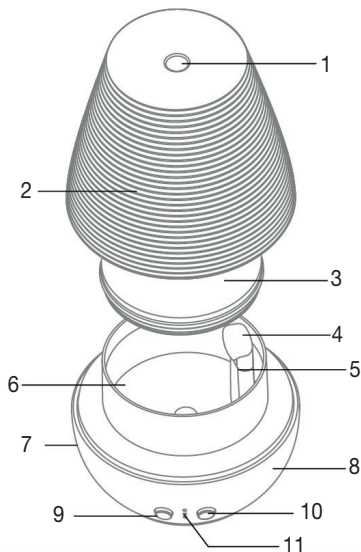

1 Austrittsöffnung	7 Anschlussbuchse (auf der Rückseite)
2 Porzellanabdeckung	8 Basiseinheit
3 Innenabdeckung	9 Nebel/Timer-Taste
4 Lüftungsabdeckung	10 Stimmungslicht-Taste
5 Lüftungsöffnung	11 Timer-Anzeige
6 Wassertank	

## 5. Inbetriebnahme



### WARNUNG

- Befüllen Sie das Gerät nur bei ausgestecktem Netzadapter!
- Befüllen Sie das Gerät **NIEMALS**, wenn die Porzellanabdeckung noch aufgesetzt ist.
- Verwenden Sie ausschließlich auf **Wasser basierende Aroma-Öle**.
- Öffnen Sie die Kartonverpackung, entfernen Sie alle Verpackungsfolien und überprüfen Sie das Gerät auf Beschädigungen.

1. Ziehen Sie die Porzellanabdeckung nach oben ab.

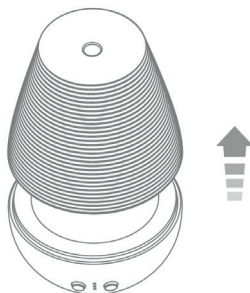

2. Ziehen Sie die Innenabdeckung nach oben ab.

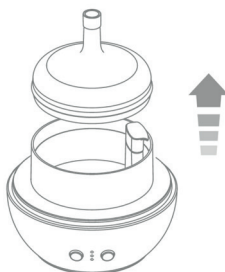

3. Füllen Sie einen Messbecher mit Wasser.



4. Füllen Sie das Wasser aus dem Messbecher vorsichtig in den Wassertank. Achten Sie darauf, den Wassertank nicht über die „MAX“-Markierung hinaus zu befüllen.



5. Geben Sie 5-10 Tropfen des gewünschten Aroma-Öls (wasserbasiert) in den Wassertank.

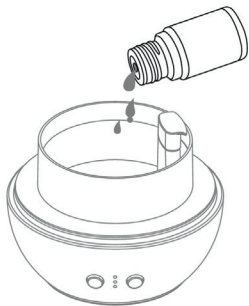

6. Setzen Sie die Innenabdeckung fest auf den Wassertank.

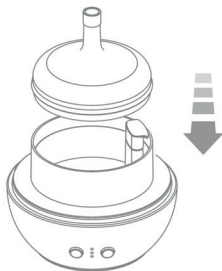

7. Setzen Sie die Porzellanabdeckung vorsichtig von oben auf die Innenabdeckung.

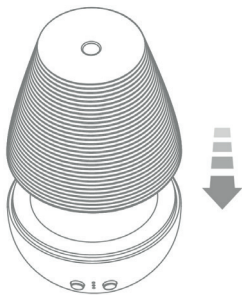

8. Stecken Sie das Netzkabel des Netzadapters in die Anschlussbuchse auf der Geräterückseite. Stecken Sie den Netzadapter in eine geeignete Steckdose.

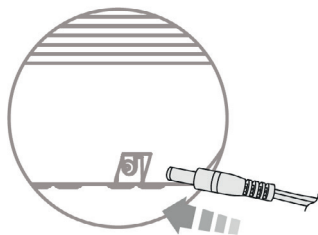

## 6. Bedienung

### 6.1 Gerät einschalten

- Um das Gerät einzuschalten, drücken Sie die Nebel/Timer-Taste.



### 6.2 Timer und Stimmungslicht einstellen

Das Gerät besitzt folgende Funktionen:

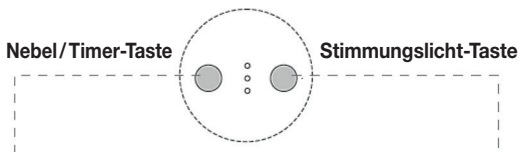

#### Timer einstellen

<b>1x Drücken</b>	☀
Dauerhafter Nebel	☀ ☀ ☀
<b>2x Drücken</b>	○
1 Stunde Nebel	○ ☀
<b>3x Drücken</b>	○
3 Stunden Nebel	☀ ○
<b>4x Drücken</b>	☀
7 Stunden Nebel	○ ○
<b>5x Drücken</b>	○
Gerät ausgeschaltet	○ ○

#### Stimmungslicht einstellen

<b>1x Drücken</b>	
Warmes, helles Licht	
<b>2x Drücken</b>	
Stimmungslicht mit Farbwechsel	
<b>3x Drücken</b>	
Dauerhaft aktuelles Stimmungslicht	
<b>4x Drücken</b>	
Stimmungslicht ausgeschaltet	

### 6.3 Nebelintensität einstellen

Um zwischen intermittierendem und kontinuierlichem Nebel zu wechseln, halten Sie die Nebel/Timer-Taste für 2 Sekunden gedrückt, bis die Timer-Anzeige blinkt.

Intermittierender Nebel ↔ Kontinuierlicher Nebel  
(30 Sek an/30 Sek. aus)

## Nach dem Gebrauch

1. Trennen Sie das Gerät von der Steckdose und dem Netzadapter.
2. Nehmen Sie die Porzellanabdeckung und die Innenabdeckung nach oben ab.
3. Schütten Sie restliche Wasserrückstände in den Abfluss.



### ACHTUNG

Achten Sie beim Ausschütten des Wassers darauf, dass sich die Lüftungsöffnung oben befindet. Achten Sie darauf, dass die Lüftungsöffnung nicht mit Wasser in Kontakt kommt.

4. Reinigen Sie das Gerät wie unter „7. Reinigung und Instandhaltung“ beschrieben.

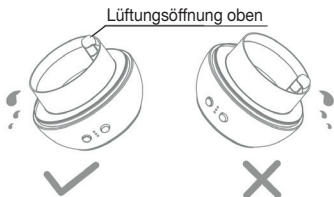

## Was tun, wenn das Gerät während der Anwendung umkippt

Sollte das Gerät während der Anwendung umkippen, könnte Wasser in die Lüftungsöffnung gelangen. Damit in diesem Falle das Wasser aus der Lüftungsöffnung herausfließen kann, befindet sich auf der Unterseite des Geräts ein Wasserablaufloch. Um das Wasser aus dem Wasserablaufloch fließen zu lassen, gehen Sie wie folgt vor:

1. Ziehen Sie den Netzadapter aus der Steckdose.
2. Entleeren Sie den Wassertank mit der Lüftungsöffnung nach oben, damit kein Wasser in die Lüftungsöffnung gelangt.
3. Kippen Sie das Gerät in Richtung des Wasserablauflochs, damit das Wasser abfließen kann.

Lüftungsöffnung

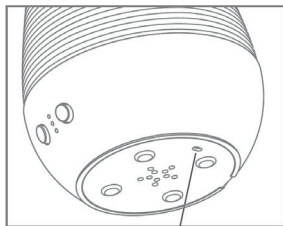
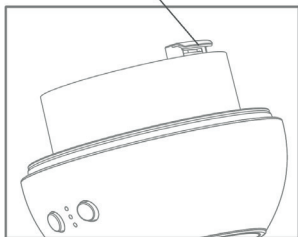

Wasserabflussloch

4. Lassen Sie das Gerät für mindestens 24 Stunden trocknen.

## 7. Reinigung und Instandhaltung

### Hinweis

Bevor sie mit der Reinigung beginnen, vergewissern Sie sich, dass das Gerät vom Stromnetz getrennt ist und sich kein Wasser mehr im Wassertank befindet. Eine regelmäßige Reinigung ist Voraussetzung für einen hygienischen und störungsfreien Betrieb. Der Aroma Diffuser lässt sich zum Reinigen mit wenigen Handgriffen und ohne Werkzeug zerlegen (siehe Kapitel „5. Inbetriebnahme“ auf Seite 8).

- Das Gerät besitzt in der Mitte des Wassertanks einen Ultraschallmembran. Reinigen Sie den Ultraschallmembran jede Woche vorsichtig mit einem Wattestäbchen. Je nach Nutzungshäufigkeit, können Sie den Ultraschallmembran auch mehrmals pro Woche reinigen.
- Reinigen Sie das Gerät (insbesondere die Innenabdeckung und das Innere des Wassertanks) nach jeder Anwendung mit einem weichen, leicht angefeuchteten Tuch. Benutzen Sie niemals scheuernde, ätzende oder lösungsmittelhaltige Reiniger.

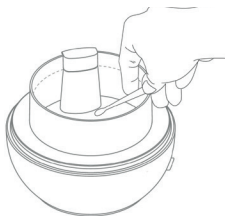

## 8. Nachkauf- / Zusatzartikel

Für Nachkauf- / Zusatzartikel besuchen Sie [www.beurer.com](http://www.beurer.com) oder wenden Sie sich an die jeweilige Serviceadresse in ihrem Land (laut Serviceadresse). Die Nachkauf-/ Zusatzartikel sind zusätzlich im Handel erhältlich.

Artikel	Artikelnummer
Beurer by Taoasis Aroma-Öl „Vitality“ (10 ml)	681.30
Beurer by Taoasis Aroma-Öl „Harmony“ (10 ml)	681.31
Beurer by Taoasis Aroma-Öl „Relax“ (10 ml)	681.32
Beurer by Taoasis Aroma-Öl „Sleep Well“ (10 ml)	681.33

## 9. Entsorgung

Im Interesse des Umweltschutzes darf das Gerät am Ende seiner Lebensdauer nicht mit dem Hausmüll entsorgt werden.

Die Entsorgung kann über entsprechende Sammelstellen in Ihrem Land erfolgen. Entsorgen Sie das Gerät gemäß der Elektro- und Elektronik Altgeräte EG-Richtlinie – WEEE (Waste Electrical and Electronic Equipment). Bei Rückfragen wenden Sie sich an die für die Entsorgung zuständige kommunale Behörde.



## 10. Was tun bei Problemen?

Problem	Ursache	Behebung
Aus dem Gerät kommt kein Nebel.	Netzadapter ist nicht eingesteckt.	Stecken Sie den Netzadapter in eine geeignete Steckdose.
	Es befindet sich zu wenig Wasser im Wassertank.	Befüllen Sie den Wassertank bis zur „MAX“-Markierung.
Aus dem Gerät kommt nur wenig Nebel.	Es befindet sich zu viel Wasser im Wassertank.	Gießen Sie Wasser aus dem Wassertank bis zur „MAX“-Markierung ab.
	Ultraschallmembran ist verstopft.	Reinigen Sie den Ultraschallmembran wie im Kapitel „Reinigung und Instandhaltung“ beschrieben.
Die LED der Nebel-/Timer-Taste leuchtet und das Gerät ist im Betrieb, jedoch kommt kein Nebel.	Die Austrittsöffnung der Porzellanabdeckung ist blockiert.	Vergewissern Sie sich, dass die Austrittsöffnung der Porzellanabdeckung nicht blockiert ist.
	Kondenswasser blockiert die Lüftungsöffnung im Wassertank.	Öffnen Sie die Lüftungsabdeckung und entfernen Sie das Kondenswasser an der Lüftungsöffnung.

Falls Ihr Problem hier nicht aufgeführt wurde, kontaktieren Sie unseren Kundenservice.

## 11. Technische Daten

Produktname	LA 40
Versorgung	Input: 100–240 V, ~50/60 Hz, 0,4 A max Output: 24,0 V DC, —=— 0,5 A, 12,0 W
Fassungsvermögen Wassertank	180 ml
Raumgröße	bis ca. 20 m <sup>2</sup>
Funktionsweise	Ultraschall Vernebler
Nebeleinstellungen	kontinuierlicher Nebel und intermittierender Nebel
Laufdauer	ca. 9 Stunden kontinuierlicher Nebel ca. 18 Stunden intermittierender Nebel
Timerdauer	1 Stunde, 3 Stunden, 7 Stunden, Dauerbetrieb

Gewicht	LA 40: ca. 508 g, Adapter: ca. 80 g
Abmessungen	Ø 129 mm x 167 mm
Durchschnittliche Effizienz im Betrieb	≥ 83,13 %
Wirkungsgrad bei niedriger Last (10 %)	≥ 75,32 %
Leistungsaufnahme bei Nulllast	≤ 0,088 W
Netzteil	Hersteller: Dong Guan City GangQi Electronics Co. Ltd. Modell-Nr.: EU (606.26): GQ12-240050-AG UK (606.27): GQ12-240050-AB

## 12. Garantie/Service

Die Beurer GmbH, Söflinger Straße 218, D-89077 Ulm (nachfolgend „Beurer“ genannt) gewährt unter den nachstehenden Voraussetzungen und in dem nachfolgend beschriebenen Umfang eine Garantie für dieses Produkt.

**Die nachstehenden Garantiebedingungen lassen die gesetzlichen Gewährleistungs verpflichtungen des Verkäufers aus dem Kaufvertrag mit dem Käufer unberührt.**

**Die Garantie gilt außerdem unbeschadet zwingender gesetzlicher Haftungs vorschriften.**

Beurer garantiert die mangelfreie Funktionstüchtigkeit und die Vollständigkeit dieses Produktes.

Die weltweite Garantiezeit beträgt 3 Jahre ab Beginn des Kaufes des neuen, ungebrauchten Produktes durch den Käufer.

Diese Garantie gilt nur für Produkte, die der Käufer als Verbraucher erworben hat und ausschließlich zu persönlichen Zwecken im Rahmen des häuslichen Gebrauchs verwendet.

Es gilt deutsches Recht.

Falls sich dieses Produkt während der Garantiezeit als unvollständig oder in der Funktionstüchtigkeit als mangelhaft gemäß der nachfolgenden Bestimmungen erweist, wird Beurer gemäß diesen Garantiebedingungen eine kostenfreie Ersatzlieferung oder Reparatur durchführen.

**Wenn der Käufer einen Garantiefall melden möchte, wendet er sich zunächst an den Beurer Kundenservice:**

**Beurer GmbH, Servicecenter**

Tel: +49 731 3989-144

Für eine zügige Bearbeitung nutzen Sie bitte unser Kontaktformular auf der Homepage [www.beurer.com](http://www.beurer.com) unter der Rubrik ‚Service‘.

Der Käufer erhält dann nähere Informationen zur Abwicklung des Garantiefalls, z.B. wohin er das Produkt kostenfrei senden kann und welche Unterlagen erforderlich sind.

Eine Inanspruchnahme der Garantie kommt nur in Betracht, wenn der Käufer

- eine Rechnungskopie/Kaufquittung und
- das Original-Produkt

Beurer oder einem autorisierten Beurer Partner vorlegen kann.

Ausdrücklich ausgenommen von dieser Garantie sind

- Verschleiß, der auf normalem Gebrauch oder Verbrauch des Produktes beruht;
- zu diesem Produkt mitgelieferte Zubehörteile, die sich bei sachgemäßen Gebrauch abnutzen bzw. verbraucht werden (z.B. Batterien, Akkus, Manschetten, Dichtungen, Elektroden, Leuchtmittel, Aufsätze, Inhalatorzubehör);
- Produkte, die unsachgemäß und/oder entgegen der Bestimmungen der Bedienungsanleitung verwendet, gereinigt, gelagert oder gewartet wurden sowie Produkte, die vom Käufer oder einem nicht von Beurer autorisierten Servicecenter geöffnet, repariert oder umgebaut wurden;
- Schäden, die auf dem Transportweg zwischen Hersteller und Kunde bzw. zwischen Servicecenter und Kunde entstehen
- Produkte, die als 2.Wahl-Artikel oder als gebrauchte Artikel gekauft wurden;
- Folgeschäden, welche auf einem Mangel dieses Produktes beruhen (es können für diesen Fall jedoch Ansprüche aus Produkthaftung oder aus anderen zwingenden gesetzlichen Haftungsbestimmungen bestehen).

Reparaturen oder ein Komplettaustausch verlängern in keinem Fall die Garantiezeit.



Read these instructions for use carefully and keep them for later use, be sure to make them accessible to other users and observe the information they contain.

## Table of contents

1. Signs and symbols .....	18
2. Intended use .....	19
3. Notes .....	19
4. Device description .....	21
5. Initial use .....	22
6. Operation .....	24
6.1 Switching on the device.....	24
6.2 Setting the timer and mood light .....	24
6.3 Setting the mist intensity .....	24
7. Cleaning and maintenance .....	26
8. Replacement parts and additional items .....	26
9. Disposal .....	26
10. What if there are problems? .....	27
11. Technical data .....	27
12. Warranty/service .....	28



## WARNING

- This device may be used by children over the age of 8 and by people with reduced physical, sensory or mental skills or a lack of experience or knowledge, provided that they are supervised or have been instructed on how to use the device safely, and are fully aware of the consequent risks of use.
- Children must not play with the device.
- Cleaning and user maintenance must not be performed by children unless supervised.
- Disconnect the device from the mains supply during filling or cleaning.
- Do not use any solvent-based cleaning products.
- If the mains connection cable of this device is damaged, it must be disposed of. If it cannot be removed, the device must be disposed of.

**Dear customer,**

Thank you for choosing a product from our range. Our name stands for high-quality, thoroughly tested products for applications in the areas of heat, weight, blood pressure, body temperature, pulse, gentle therapy, massage, beauty, baby and air.

With kind regards,  
Your Beurer team

## Included in delivery

Check that the exterior of the delivery cardboard packaging is intact and make sure that all contents are present. Before use, ensure that there is no visible damage to the device or accessories and that all packaging material has been removed. If you have any doubts, do not use the device and contact your retailer or the specified Customer Service address.











1 x Aroma diffuser

1 x Mains adapter

1 x Set of these instructions for use

## 1. Signs and symbols

The following symbols appear in these instructions for use and on the device:

	<b>WARNING</b> Warning notice indicating a risk of injury or damage to health.
	<b>IMPORTANT</b> Safety note indicating possible damage to the device/accessory.
	<b>Note</b> Note on important information.
	Observe the instructions for use.
	Disposal in accordance with the Waste Electrical and Electronic Equipment EC Directive – WEEE
	This product satisfies the requirements of the applicable European and national directives.
	Manufacturer
	Dispose of packaging in an environmentally friendly manner.
	Certification symbol for products that are exported to the Russian Federation and members of the CIS
	Energy efficiency class 6

## 2. Intended use

The aroma diffuser is only to be used for improving the ambient scent in a room. The device is intended for private use.

Use the device for the purpose it was developed for only and in the manner specified in these instructions for use. Any form of improper use can be dangerous. The manufacturer is not liable for damage resulting from improper or incorrect use.

## 3. Notes

Non-observance of the following information may result in personal injury or material damage.

### Safety notes



#### WARNING

- Keep packaging material away from children. Choking hazard!
- If you suffer from a severe respiratory or lung disease, consult your doctor before using the device.
- If you start to feel unwell while the device is in use, stop using it immediately, switch the device off and ventilate the room.
- The device is only to be used with the recommended vaporisation agent. The use of other substances may trigger toxic reactions, or pose a fire risk.

### Electric shock



#### WARNING

As with every electrical device, use this device carefully and cautiously, in order to avoid hazards due to electric shock.

- Therefore:
  - Only use this device with the voltage specified on the device
  - Never use the device if it shows visible signs of damage
  - Do not use the device during a storm
- In the event of defects or operational faults, switch the device off immediately and disconnect it from the mains socket. Do not pull on the mains cable or on the device to disconnect the mains adapter from the socket. Never hold or carry the device by the mains cable.
- Only use the device in dry rooms (e.g. never in the bath, sauna).
- Never reach for a device that is submerged in water. Disconnect the mains adapter immediately.
- Do not drop the device or subject it to any impacts.
- Do not clamp or pinch the mains cable.
- Ensure that the mains cable and mains adapter do not come into contact with water, steam or other liquids.

## Repairs



### WARNING

Only specialist personnel may perform repairs on electrical devices. Improper repairs may subject users to considerable danger. For repairs, please contact Customer Services or an authorised retailer.

## Risk of fire



### WARNING

There is a risk of fire if the device is used improperly or these instructions for use are ignored. Therefore:

- Never use the device underneath a cover, such as a blanket, pillow, etc.
- Never use it near petrol or other highly flammable substances.

## Handling



### IMPORTANT

- The device must be switched off and disconnected after every use and before cleaning.
- Ensure that the mains cable does not pose a trip hazard.
- Do not insert any objects into openings on the device.
- Do not place any objects on the device.
- Ensure that the device is placed on a firm, secure surface that is not susceptible to moisture.
- Do not expose the device to high temperatures.
- Avoid water damage by handling the device carefully (e.g. water damage from splashing in the vicinity of wooden floors).
- If the device should accidentally tip over, water may escape, even if the device is switched off and unplugged.
- The immediate vicinity of the device can become damp.
- Depending on the water quality and temperature, the amount of mist may be lower at the beginning.
- Calcareous water can leave white deposits.
- Do not place the device on the floor, but in a raised position (e.g. on a table or chest of drawers).
- Position the device so that the mist outlet is not directed towards objects.
- Empty any remaining water when the device is not in use.
- The water tank and the cover are made of oil-resistant materials. Keep aroma oils away from other components of the device as these could become damaged by certain ingredients within the oils.

## 4. Device description

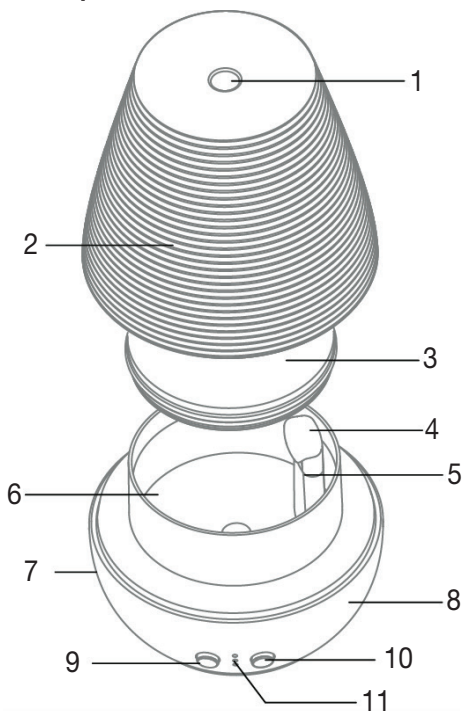

1 Outlet	7 Connection socket (on the rear)
2 Porcelain cover	8 Base unit
3 Inner cover	9 Mist/timer button
4 Ventilation cover	10 Mood light button
5 Ventilation opening	11 Timer display
6 Water tank	

## 5. Initial use



### WARNING

- Only fill the device when the mains adapter is unplugged.
- NEVER fill the device when the porcelain cover is still attached.
- Only use **water-based aroma oils**.
- Open the cardboard packaging, remove all the packaging film and check the device for damage.

1. Pull the porcelain cover up and off.

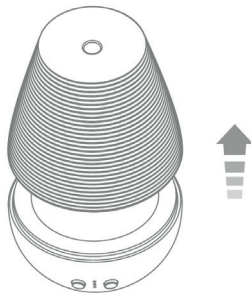

2. Pull the inner cover up and off.

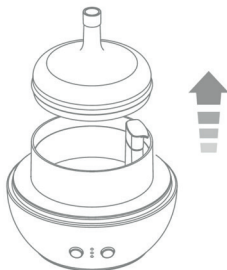

3. Fill a measuring jug with water.



4. Carefully pour the water from the measuring jug into the water tank. Ensure that you do not fill the water tank above the "MAX" marking.



5. Place 5-10 drops of the desired aroma oil (water-based) into the water tank.

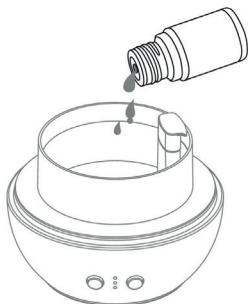

6. Firmly place the inner cover onto the water tank.

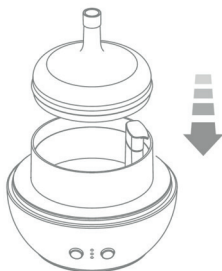

7. Carefully place the porcelain cover onto the inner cover from above.

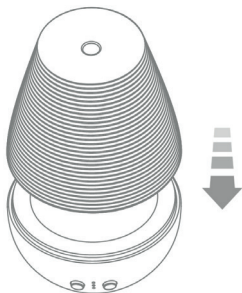

8. Plug the mains cable of the mains adapter into the connection socket on the rear of the device. Insert the mains adapter into a suitable socket.

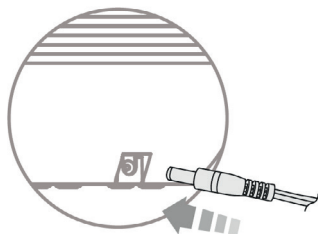

## 6. Operation

### 6.1 Switching on the device

- Press the Mist/timer button to switch on the device.



### 6.2 Setting the timer and mood light

The device has the following functions:

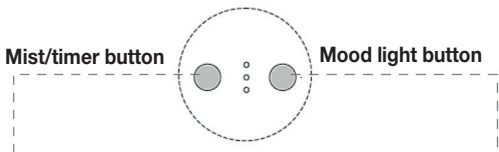

#### Setting the timer

<b>Press 1x</b> Continuous mist	☀ ☀ ☀
<b>Press 2x</b> 1 hour of mist	○ ○ ☀
<b>Press 3x</b> 3 hours of mist	○ ☀ ○
<b>Press 4x</b> 7 hours of mist	☀ ○ ○
<b>Press 5x</b> Device switched off	○ ○ ○

#### Setting the mood light

<b>Press 1x</b> Warm, bright light
<b>Press 2x</b> Mood light with change of colour
<b>Press 3x</b> Current mood light continuously
<b>Press 4x</b> Mood light switched off

### 6.3 Setting the mist intensity

To change between intermittent and continuous mist, press and hold the Mist/timer button for 2 seconds until the timer display starts to flash.

Intermittent mist ↔ continuous mist  
(30 seconds on/30 seconds off)

## After use

1. Disconnect the device from the socket and the mains adapter.
2. Remove the porcelain cover and the inner cover in an upward direction.
3. Pour any remaining water down the drain.



### IMPORTANT

When pouring out the water, ensure that the ventilation opening is located at the top. Ensure that the ventilation opening does not come into contact with water.

4. Clean the device as described under “7. Cleaning and maintenance”.

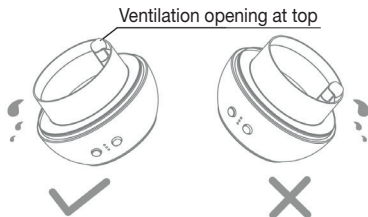

## What to do if the device tips over during use

If the device should tip over during use, then water may enter the ventilation opening. In the event of this, there is a water drainage hole on the underneath of the device so that the water can drain out of the ventilation opening. To drain the water from the water drainage hole, proceed as follows:

1. Remove the mains adapter from the mains socket.
2. Empty the water tank with the ventilation opening at the top so that no water can enter the ventilation opening.
3. Tip the device in the direction of the water drainage hole so that the water can drain.

Ventilation opening

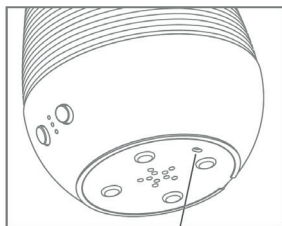
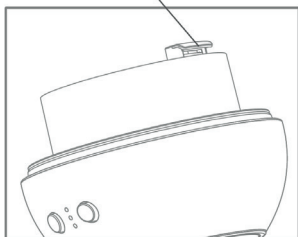

Water drainage hole

4. Allow the device to dry for at least 24 hours.

## 7. Cleaning and maintenance



### Note

Before cleaning the device, ensure that the device is disconnected from the power supply and that there is no water left in the water tank. Regular cleaning is a prerequisite for hygienic and fault-free operation. The aroma diffuser can be dismantled for cleaning easily and without tools (see chapter „5. Initial use“).

- The device has an ultrasonic vaporiser in the middle of the water tank. Carefully clean the ultrasonic vaporiser using a cotton bud each week. Depending on the frequency of use, you can also clean the ultrasonic vaporiser several times a week.
- Clean the device after every use using a soft, slightly damp cloth, paying particular attention to the inner cover and the inside of the water tank. Never use abrasive, corrosive or solvent-based cleaning products.

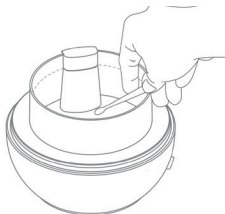

## 8. Replacement parts and additional items

For replacement parts and additional items visit [www.beurer.com](http://www.beurer.com) or contact the corresponding service address in your country (according to the service address list). Replacement parts and additional items are also available from retailers.

Item	Item number
Beurer by Taoasis “Vitality” aroma oil (10 ml)	681.30
Beurer by Taoasis “Harmony” aroma oil (10 ml)	681.31
Beurer by Taoasis “Relax” aroma oil (10 ml)	681.32
Beurer by Taoasis “Sleep Well” aroma oil (10 ml)	681.33

## 9. Disposal

For environmental reasons, do not dispose of the device in the household waste at the end of its useful life.

Dispose of the device at a suitable local collection or recycling point in your country. Dispose of the device in accordance with EC Directive – WEEE (Waste Electrical and Electronic Equipment).

If you have any questions, please contact the local authorities responsible for waste disposal.



## 10. What if there are problems?

Problem	Cause	Solution
No mist is being emitted from the device.	Mains adapter is not plugged in.	Insert the mains adapter into a suitable socket.
	There is not enough water in the water tank.	Fill the water tank up to the "MAX" marking.
Only a small amount of mist is being emitted from the device.	There is too much water in the water tank.	Pour away excess water from the water tank until it only reaches the "MAX" marking.
	Ultrasonic vaporiser is blocked.	Clean the ultrasonic vaporiser as described in the "Cleaning and maintenance" chapter.
The LED of the Mist/timer button is illuminated and the device is running, but no mist is emitted.	The outlet in the porcelain cover is blocked.	Check that the outlet in the porcelain cover is not blocked.
	Condensation is blocking the ventilation opening in the water tank.	Open the ventilation cover and remove the condensation at the ventilation opening.

If you cannot find a solution to your problem here, contact our Customer Services.

## 11. Technical data

Product name	LA 40
Supply	Input: 100–240 V, ~50/60 Hz, 0.4 A max Output: 24.0 V DC, — — 0.5 A, 12.0 W
Water tank capacity	180 ml
Room size	Up to approx. 20 m <sup>2</sup>
How it works	Ultrasonic atomiser
Mist settings	Continuous mist and intermittent mist
Running time	approx. 9 hours of continuous mist approx. 18 hours of intermittent mist
Timer duration	1 hour, 3 hours, 7 hours, continuous operation
Weight	LA 40: approx. 508 g, Adapter: approx. 80 g
Dimensions	Ø 129 mm x 167 mm
Average active efficiency	≥ 83.13 %

Efficiency at low load (10 %)	≥ 75.32 %
No-load power consumption	≤ 0.088 W
Mains part	Manufacturer: Dong Guan City GangQi Electronics Co. Ltd. Model no.: EU (606.26): GQ12-240050-AG UK (606.27): GQ12-240050-AB

## 12. Warranty/service

Beurer GmbH, Söflinger Straße 218, 89077 Ulm, Germany (hereinafter referred to as “Beurer”) provides a warranty for this product, subject to the requirements below and to the extent described as follows.

**The warranty conditions below shall not affect the seller’s statutory warranty obligations which ensue from the sales agreement with the buyer.**

**The warranty shall apply without prejudice to any mandatory statutory provisions on liability.**

Beurer guarantees the perfect functionality and completeness of this product.

The worldwide warranty period is 3 years, commencing from the purchase of the new, unused product from the seller.

The warranty only applies to products purchased by the buyer as a consumer and used exclusively for personal purposes in the context of domestic use.

German law shall apply.

During the warranty period, should this product prove to be incomplete or defective in functionality in accordance with the following provisions, Beurer shall carry out a repair or a replacement delivery free of charge, in accordance with these warranty conditions.

**If the buyer wishes to make a warranty claim, they should approach their local retailer in the first instance: see the attached “International Service” list of service addresses.**

The buyer will then receive further information about the processing of the warranty claim, e.g. where they can send the product and what documentation is required.

A warranty claim shall only be considered if the buyer can provide Beurer, or an authorised Beurer partner, with

- a copy of the invoice/purchase receipt, and
- the original product.

The following are explicitly excluded from this warranty:

- deterioration due to normal use or consumption of the product;
- accessories supplied with this product which are worn out or used up through proper use (e.g. batteries, rechargeable batteries, cuffs, seals, electrodes, light sources, attachments and nebuliser accessories);
- products that are used, cleaned, stored or maintained improperly and/or contrary to the provisions of the instructions for use, as well as products that have been opened, repaired or modified by the buyer or by a service centre not authorised by Beurer;
- damage that arises during transport between manufacturer and customer, or between service centre and customer;
- products purchased as seconds or as used goods;
- consequential damage arising from a fault in this product (however, in this case, claims may exist arising from product liability or other compulsory statutory liability provisions).

Repairs or an exchange in full do not extend the warranty period under any circumstances.



Lisez attentivement ce mode d'emploi, conservez-le pour un usage ultérieur, mettez-le à disposition des autres utilisateurs et suivez les consignes qui y figurent.

## Table des matières

<b>1. Symboles utilisés .....</b>	<b>32</b>
<b>2. Utilisation conforme aux recommandations .....</b>	<b>33</b>
<b>3. Remarques.....</b>	<b>33</b>
<b>4. Description de l'appareil.....</b>	<b>35</b>
<b>5. Mise en service.....</b>	<b>36</b>
<b>6. Utilisation .....</b>	<b>38</b>
6.1 Allumer l'appareil.....	38
6.2 Régler le minuteur et la lumière d'ambiance .....	38
6.3 Régler l'intensité de la brume.....	38
<b>7. Nettoyage et entretien .....</b>	<b>40</b>
<b>8. Consommables/articles supplémentaires .....</b>	<b>40</b>
<b>9. Élimination.....</b>	<b>40</b>
<b>10. Que faire en cas de problèmes ? .....</b>	<b>41</b>
<b>11. Données techniques .....</b>	<b>41</b>
<b>12. Garantie/Maintenance .....</b>	<b>42</b>

## **AVERTISSEMENT**

- Cet appareil peut être utilisé par les enfants à partir de 8 ans ainsi que les personnes souffrant d'un handicap physique, sensoriel ou mental et celles ayant peu de connaissances ou d'expérience à la condition qu'elles soient surveillées ou sachent comment l'utiliser en toute sécurité et en comprennent les risques.
- Les enfants ne doivent pas jouer avec cet appareil.
- Le nettoyage et l'entretien ne doivent pas être effectués par des enfants sans surveillance.
- Débranchez l'appareil pendant son remplissage et son nettoyage.
- N'utilisez pas de produit nettoyant contenant des solvants.
- Si le câble d'alimentation électrique de l'appareil est endommagé, il doit être mis au rebut. S'il n'est pas détachable, l'appareil doit être mis au rebut.

### **Chère cliente, cher client,**

Nous vous remercions d'avoir choisi l'un de nos produits. Notre société est réputée pour l'excellence de ses produits et les contrôles de qualité auxquels ils sont soumis. Nos produits couvrent les domaines de la chaleur, du poids, de la pression sanguine, de la température corporelle, de la thérapie douce, des massages, de la beauté, des soins pour bébé et de l'amélioration de l'air.

Sincères salutations,  
Votre équipe Beurer

## Contenu

Vérifiez si l'emballage carton extérieur du kit est intact et si tous les éléments sont inclus. Avant l'utilisation, assurez-vous que l'appareil et les accessoires ne présentent aucun dommage visible et que la totalité de l'emballage a bien été retirée. En cas de doute, ne l'utilisez pas et adressez-vous à votre revendeur ou au service client indiqué.











1 diffuseur d'arômes

1 adaptateur secteur

1 mode d'emploi

## 1. Symboles utilisés

Les symboles suivants sont employés dans ce mode d'emploi et sur l'appareil :

	<b>AVERTISSEMENT</b> Ce symbole vous avertit des risques de blessures ou des dangers pour votre santé.
	<b>ATTENTION</b> Ce symbole vous avertit des éventuels dommages au niveau de l'appareil ou d'un accessoire.
	<b>Remarque</b> Indication d'informations importantes.
	Respecter les consignes du mode d'emploi
	Élimination conformément à la directive européenne WEEE (Waste Electrical and Electronic Equipment) relative aux déchets d'équipements électriques et électroniques
	Ce produit répond aux exigences des directives européennes et nationales en vigueur.
	Fabricant
	Éliminer l'emballage dans le respect de l'environnement
	Marque de certification pour les produits exportés en Fédération de Russie et dans les pays de la CEI.
	Classe d'efficacité énergétique 6

## 2. Utilisation conforme aux recommandations

Le diffuseur d'arômes est destiné exclusivement à améliorer l'odeur ambiante. L'appareil est conçu pour un usage domestique.

N'utilisez l'appareil qu'aux fins pour lesquelles il a été conçu et conformément aux indications données par ce mode d'emploi. Toute utilisation inappropriée peut être dangereuse ! Le fabricant ne peut être tenu responsable des dommages causés par une utilisation inappropriée ou non conforme.

## 3. Remarques

Le non-respect des instructions suivantes est susceptible d'entraîner des dommages corporels ou matériels.

### Consignes de sécurité



#### AVERTISSEMENT

- Conservez les emballages hors de portée des enfants. Ils pourraient s'étouffer !
- Si vous souffrez d'une maladie grave des voies respiratoires ou des poumons, consultez votre médecin avant d'utiliser l'appareil.
- Si vous ne vous sentez pas bien pendant l'utilisation de l'appareil, cessez immédiatement l'utilisation, éteignez l'appareil et aérez la pièce.
- L'appareil doit être utilisé exclusivement avec l'agent d'évaporation recommandé. L'utilisation d'autres produits peut éventuellement engendrer des réactions toxiques ou entraîner un risque d'incendie.

### Décharge électrique



#### AVERTISSEMENT

Comme tout appareil électrique, cet appareil doit être utilisé avec précaution et prudence afin d'éviter les dangers dus aux chocs électriques.

- Conditions d'utilisation de l'appareil à respecter :
  - utilisez-le uniquement à la tension indiquée sur l'appareil,
  - ne l'utilisez jamais quand l'appareil est visiblement endommagé,
  - ne l'utilisez pas pendant un orage.
- En cas de défaut ou de panne, éteignez immédiatement l'appareil et débranchez l'alimentation. Ne tirez pas sur le câble d'alimentation ni sur l'appareil pour débrancher l'adaptateur secteur de la prise. Ne tenez ou ne portez jamais l'appareil par le câble d'alimentation.
- Utilisez l'appareil seulement dans des pièces à l'intérieur et à l'abri de l'humidité (par ex. jamais dans une salle de bain ou un sauna).
- Ne saisissez jamais un appareil qui est tombé dans l'eau. Débranchez immédiatement l'adaptateur secteur.
- Évitez de heurter ou de faire tomber l'appareil.

- Ne coincez pas le câble.
- Assurez-vous que le câble d'alimentation et l'adaptateur secteur ne soient pas en contact avec de l'eau, de la brume ou d'autres liquides.

## Réparation



### AVERTISSEMENT

Seul un spécialiste peut réparer des appareils électriques. Toute réparation inappropriée peut engendrer un danger important pour l'utilisateur. Pour toute réparation, adressez-vous au service client ou à un revendeur agréé.

## Risque d'incendie



### AVERTISSEMENT

Toute utilisation inappropriée ou non conforme au présent mode d'emploi peut entraîner un risque d'incendie !

Conditions d'utilisation de l'appareil à respecter :

- ne le recouvrez jamais avec une couverture ou des coussins, par exemple,
- ne l'utilisez jamais à proximité d'essence ou d'autres matières inflammables.

## Utilisation



### ATTENTION

- L'appareil doit être éteint et débranché après chaque utilisation et avant chaque nettoyage.
- Placez le câble d'alimentation de manière à ne pas trébucher.
- N'insérez aucun objet dans les ouvertures de l'appareil.
- Ne posez aucun objet sur l'appareil.
- Assurez-vous que l'appareil se trouve sur une surface plane, stable et insensible à l'humidité.
- N'exposez pas l'appareil à des températures élevées.
- Manipulez l'appareil avec précaution afin d'éviter tout dégât des eaux (des éclaboussures sur un parquet peuvent occasionner un dégât des eaux).
- Si l'appareil est renversé par inadvertance, l'eau peut s'écouler, même si l'appareil est éteint et débranché.
- Les alentours de l'appareil peuvent devenir humides.
- Selon la qualité et la température de l'eau, au début, la quantité de brume peut être moindre.
- L'eau calcaire risque de créer des dépôts blancs.
- Ne posez pas l'appareil sur le sol, mais plutôt en hauteur (par ex. sur une table, une commode).
- Placez l'appareil de manière à ce que la sortie de la brume ne soit pas orientée vers des objets.

- Videz le reste d'eau lorsque vous n'utilisez pas l'appareil.
- Le réservoir et le capot sont faits dans des matériaux résistants à l'huile. Éloignez les huiles aromatiques des autres éléments de l'appareil. Les composants huileux pourraient les endommager.

#### 4. Description de l'appareil

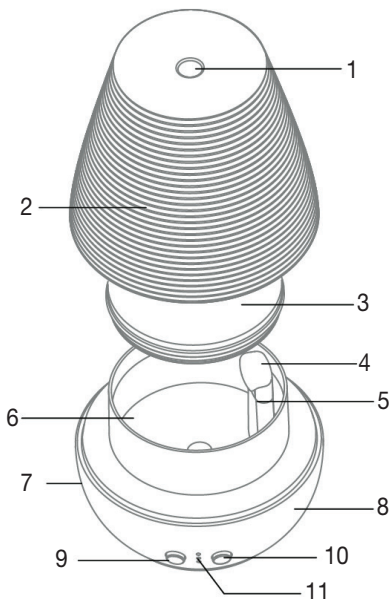

1 Ouverture de sortie	7 Prise femelle (à l'arrière)
2 Couvercle en porcelaine	8 Unité de base
3 Capot intérieur	9 Touche Brume/Minuteur
4 Couvercle de ventilation	10 Touche Lumière d'ambiance
5 Ouverture de ventilation	11 Affichage du minuteur
6 Réservoir d'eau	

## 5. Mise en service



### AVERTISSEMENT

- Ne remplissez pas le réservoir d'eau si l'appareil est branché à la prise électrique !
- Ne remplissez JAMAIS l'appareil si le couvercle en porcelaine est encore dessus.
- Utilisez exclusivement des **huiles aromatiques à base d'eau**.
- Ouvrez l'emballage carton, retirez tous les films d'emballage et vérifiez que l'appareil ne présente aucun dommage.

1. Retirez le couvercle en porcelaine vers le haut.

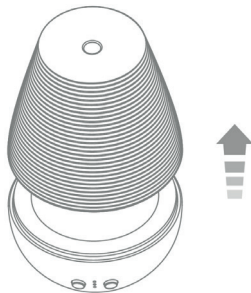

2. Retirez le capot intérieur vers le haut.

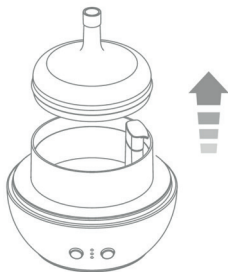

3. Remplissez un verre doseur d'eau.



4. Versez avec précaution l'eau du verre doseur dans le réservoir d'eau. Veillez à ne pas remplir le réservoir d'eau au-delà du repère « MAX ».



5. Ajoutez 5 à 10 gouttes d'huile aromatique (à base d'eau) dans le réservoir d'eau.

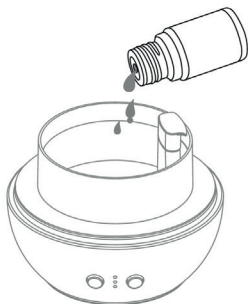

6. Remplacez correctement le capot intérieur sur le réservoir d'eau.

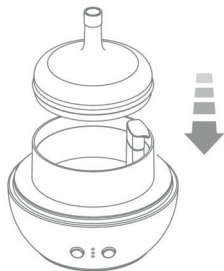

7. Remplacez le couvercle en porcelaine avec précaution sur le capot intérieur par le haut.

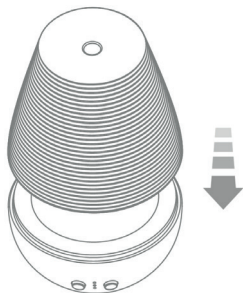

8. Branchez le câble d'alimentation de l'adaptateur secteur dans la prise située à l'arrière de l'appareil. Branchez l'adaptateur secteur sur une prise secteur adaptée.

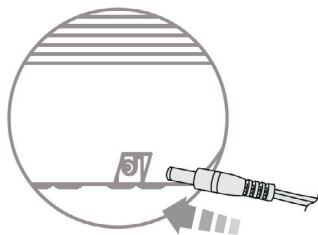

## 6. Utilisation

### 6.1 Allumer l'appareil

- Pour allumer l'appareil, appuyez sur la touche Brume/Minuteur.



### 6.2 Régler le minuteur et la lumière d'ambiance

L'appareil propose les fonctions suivantes :

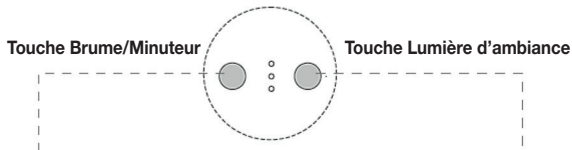

#### Régler le minuteur

<b>1 pression</b>	☀
Brume en continu	☀
<b>2 pressions</b>	○
Brume pendant 1 heure	☀
<b>3 pressions</b>	○
Brume pendant 3 heures	☀
<b>4 pressions</b>	☀
Brume pendant 7 heures	○
<b>5 pressions</b>	○
Mise hors tension de l'appareil	○

#### Régler la lumière d'ambiance

<b>1 pression</b>	☀
Lumière chaude et claire	
<b>2 pressions</b>	☀
Lumière d'ambiance avec changement de couleur	
<b>3 pressions</b>	☀
Lumière d'ambiance actuelle en continu	
<b>4 pressions</b>	☀
Extinction de la lumière d'ambiance	

### 6.3 Régler l'intensité de la brume

Pour passer d'une brume intermittente à une brume en continu, maintenez la touche Brume/Minuteur enfoncée pendant 2 secondes jusqu'à ce que l'affichage du minuteur clignote.

Brume intermittente ↔ Brume en continu  
(marche 30 s/arrêt 30 s)

## Après utilisation

1. Débranchez l'appareil de la prise électrique et de l'adaptateur secteur.
2. Retirez le couvercle en porcelaine et le capot intérieur vers le haut.
3. Verser l'eau résiduelle dans l'évier.

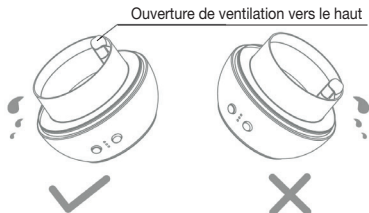

## ATTENTION

Lorsque vous versez l'eau, assurez-vous que l'ouverture de ventilation est bien orientée vers le haut. Veillez à ce que l'eau n'entre pas en contact avec l'ouverture de ventilation.

4. Nettoyez l'appareil comme décrit au chapitre « 7. Nettoyage et entretien ».

## Que faire si l'appareil bascule au cours de l'utilisation ?

Si l'appareil bascule au cours de l'utilisation, de l'eau risque de pénétrer dans l'ouverture de ventilation. Si cela se produit, un orifice d'évacuation d'eau est prévu au bas de l'appareil pour permettre à l'eau de sortir de l'ouverture de ventilation. Procédez comme suit pour permettre à l'eau de s'écouler par l'orifice d'évacuation d'eau :

1. Débranchez l'adaptateur secteur de la prise.
2. Videz le réservoir d'eau en maintenant l'ouverture de ventilation vers le haut afin qu'aucun liquide ne pénètre dans l'ouverture de ventilation.
3. Inclinez l'appareil du côté de l'orifice d'évacuation d'eau afin que l'eau puisse s'écouler.

Ouverture de ventilation

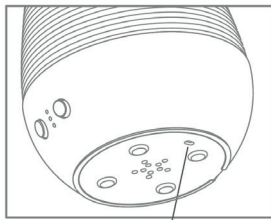
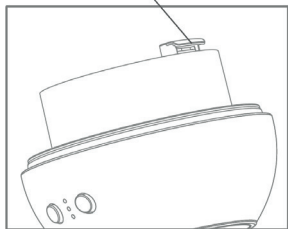

4. Laissez l'appareil sécher au moins 24 heures.

## 7. Nettoyage et entretien

### Remarque

Avant de nettoyer l'appareil, assurez-vous d'avoir déconnecté l'appareil de la prise électrique et que le réservoir d'eau est vide. Il est nécessaire de nettoyer régulièrement l'appareil pour une utilisation efficace et hygiénique. Le diffuseur d'arômes requiert peu de manipulations et ne nécessite aucun démontage des pièces (voir chapitre « 5. Mise en service » à la page 36).

- L'appareil est équipé d'un nébuliseur ultrasonique au centre du réservoir d'eau. Chaque semaine, nettoyez soigneusement le nébuliseur ultrasonique à l'aide d'un coton-tige. Selon votre fréquence d'utilisation, vous pouvez également nettoyer le nébuliseur ultrasonique plusieurs fois par semaine.

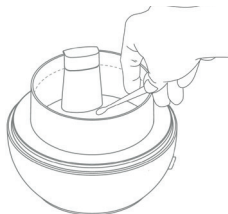

- Après chaque utilisation, nettoyez l'appareil (notamment le capot intérieur et l'intérieur du réservoir d'eau) avec un chiffon doux, légèrement humide. N'utilisez pas de produit abrasif, corrosif ou contenant des solvants.

## 8. Consommables/articles supplémentaires

Pour commander des consommables/articles supplémentaires, rendez-vous sur le site [www.beurer.com](http://www.beurer.com) ou contactez le service après-vente concerné dans votre pays (cf. la liste des adresses du service après-vente).

Les consommables et les articles supplémentaires sont disponibles dans le commerce.

Article	Référence de l'article
Huile aromatique Beurer by Taoasis « Vitality » (10 ml)	681.30
Huile aromatique Beurer by Taoasis « Harmony » (10 ml)	681.31
Huile aromatique Beurer by Taoasis « Relax » (10 ml)	681.32
Huile aromatique Beurer by Taoasis « Sleep Well » (10 ml)	681.33

## 9. Élimination

Dans l'intérêt de la protection de l'environnement, l'appareil ne doit pas être jeté avec les ordures ménagères à la fin de sa durée de service.

L'élimination doit se faire par le biais des points de collecte compétents dans votre pays. Éliminez l'appareil conformément à la directive européenne – WEEE (Waste Electrical and Electronic Equipment) relative aux appareils électriques et électroniques usagés.



Pour toute question, adressez-vous aux collectivités locales responsables de l'élimination et du recyclage de ces produits.

## 10. Que faire en cas de problèmes ?

Problème	Cause	Solution
L'appareil ne produit aucune brume.	L'adaptateur secteur n'est pas branché.	Branchez l'adaptateur secteur sur une prise secteur adaptée.
	Il y a trop peu d'eau dans le réservoir.	Remplissez le réservoir jusqu'au repère « MAX ».
L'appareil ne produit que peu de brume.	Il y a trop d'eau dans le réservoir.	Videz l'eau du réservoir jusqu'à ne plus dépasser le repère « MAX ».
	Le nébuliseur ultrasonique est bouché.	Nettoyez le nébuliseur ultrasonique après chaque utilisation comme indiqué au chapitre « Nettoyage et entretien ».
La LED de la touche Brume/Minuteur s'allume et l'appareil est en marche, mais ne produit pas de brume.	L'ouverture de sortie du couvercle en porcelaine est bloquée.	Assurez-vous que l'ouverture de sortie du couvercle en porcelaine n'est pas bloquée.
	La condensation bloque l'ouverture de ventilation dans le réservoir d'eau.	Ouvrez le couvercle de ventilation et retirez l'eau de condensation de l'ouverture de ventilation.

Si votre problème ne figure pas ici, contactez notre service client.

## 11. Données techniques

Nom du produit	LA 40
Alimentation	Entrée : 100–240 V, ~50/60 Hz, 0,4 A max Sortie : 24,0 V DC, —=— 0,5 A, 12,0 W
Capacité du réservoir	180 ml
Taille de la pièce	jusqu'à 20 m <sup>2</sup>
Fonctionnement	Nébuliseur à ultrasons
Réglage de la brume	Brume en continu et brume intermittente
Durée	env. 9 heures de brume en continu env. 18 heures de brume intermittente

Durée du minuteur	1 heure, 3 heures, 7 heures, utilisation en continu
Poids	LA 40 : env. 508 g ; adaptateur : env. 80 g
Dimensions	Ø 129 mm x 167 mm
Efficacité moyenne en fonctionnement	≥ 83,13 %
Efficacité à faible charge (10 %)	≥ 75,32 %
Consommation électrique hors charge	≤ 0,088 W
Adaptateur secteur	Fabricant : Dong Guan City GangQi Electronics Co. Ltd. N° du modèle : EU (606.26): GQ12-240050-AG UK (606.27): GQ12-240050-AB

## 12. Garantie/Maintenance

La société Beurer GmbH, sise Söflinger Straße 218, 89077 Ulm, Allemagne, (ci-après désignée « Beurer ») propose une garantie pour ce produit dans les conditions suivantes et dans la mesure prévue ci-après.

**Les conditions de garantie suivantes n'affectent en rien les obligations de garantie du vendeur découlant du contrat de vente conclu avec l'acheteur. La garantie s'applique également sans préjudice de la responsabilité légale obligatoire.**

Beurer garantit le bon fonctionnement et l'intégrité de ce produit.

La période de garantie mondiale est de 3 ans à compter de la date d'achat par l'acheteur du produit neuf et non utilisé.

Cette garantie ne s'applique qu'aux produits achetés par l'acheteur en tant que consommateur et utilisés uniquement à des fins personnelles dans le cadre d'une utilisation domestique.

Le droit allemand s'applique.

Si, au cours de la période de garantie, ce produit s'avère incomplet ou défectueux conformément aux dispositions suivantes, Beurer s'engage à proposer gratuitement un remplacement ou une réparation conformément aux présentes Conditions de garantie.

**Si l'acheteur souhaite faire valoir la garantie, il doit d'abord s'adresser au revendeur local : cf. liste « Service client à l'international » ci-jointe pour connaître les adresses du service après-vente.**

L'acheteur recevra ensuite des informations complémentaires concernant le déroulement de la demande de garantie, par exemple, l'adresse à laquelle envoyer le produit et les documents requis.

Une demande de garantie ne peut être prise en compte que si l'acheteur présente

- une copie de la facture/du reçu et
- le produit d'origine

à Beurer ou à un partenaire autorisé de Beurer.

La présente Garantie exclut expressément

- toute usure découlant de l'utilisation ou de la consommation normale du produit ;
- les accessoires fournis avec le produit qui s'usent ou qui sont consommés dans le cadre d'une utilisation normale du produit (par exemple, piles, piles rechargeables, manchettes, joints, électrodes, ampoules, embouts et accessoires pour inhalateur) ;
- les produits utilisés, nettoyés, stockés ou entretenus de manière inappropriée et/ou contraire aux conditions d'utilisation, ainsi que les produits ouverts, réparés ou modifiés par l'acheteur ou par un service client non agréé par Beurer ;
- les dommages survenus lors du transport entre le fabricant et le client ou entre le service client et le client ;
- les produits achetés en tant qu'article de second choix ou d'occasion ;
- les dommages consécutifs qui résultent d'une défaillance du produit (dans ce cas, toutefois, des réclamations peuvent être soulevées relatives à la responsabilité du fait des produits ou à d'autres dispositions légales obligatoires relatives à la responsabilité).

Les réparations ou le remplacement complet ne prolongent en aucun cas la période de garantie.



Lea atentamente estas instrucciones de uso, consérvelas para su futura utilización, póngalas a disposición de otros usuarios y respete las indicaciones.

## Índice

1. Símbolos .....	46
2. Uso correcto .....	47
3. Indicaciones.....	47
4. Descripción del aparato .....	50
5. Puesta en funcionamiento .....	51
6. Manejo .....	52
6.1 Encender el aparato .....	52
6.2 Ajustar el temporizador y la luz ambiente.....	53
6.3 Ajustar la intensidad del vapor.....	53
7. Mantenimiento y limpieza .....	55
8. Artículos de reposición y complementos .....	55
9. Eliminación .....	55
10. Solución de problemas .....	56
11. Datos técnicos.....	56
12. Garantía/Asistencia.....	57



## **ADVERTENCIA**

- Este aparato puede ser utilizado por niños mayores de 8 años, así como por personas con facultades físicas, sensoriales o mentales limitadas, o con poca experiencia o conocimientos, siempre que estén vigilados o se les indique cómo usarlo de forma segura y entiendan los peligros que conlleva.
- Los niños no deberán jugar nunca con el aparato.
- Las tareas de limpieza y de mantenimiento ordinario no deberán ser realizadas por niños sin supervisión.
- Desconecte el aparato de la red durante el llenado y la limpieza.
- No use limpiadores que contengan disolventes.
- Si el cable de alimentación de red de este aparato se daña, deberá sustituirse. Si el cable no se puede extraer, el aparato deberá sustituirse.

### **Estimada clienta, estimado cliente:**

Nos alegramos de que haya elegido un producto de nuestra gama. Nuestro nombre es sinónimo de productos de alta y comprobada calidad en el ámbito de aplicación de calor, peso, presión arterial, temperatura corporal, pulso, tratamiento suave, masaje, belleza, bebés y aire.

Atentamente,  
El equipo de Beurer

## Artículos suministrados

Compruebe que el envoltorio de los artículos suministrados esté intacto y que su contenido esté completo. Antes de utilizar el aparato deberá asegurarse de que ni este ni los accesorios presentan daños visibles y de que se retira el material de embalaje correspondiente. En caso de duda, no lo use y póngase en contacto con su distribuidor o con la dirección de atención al cliente indicada.

1 difusor de aroma

1 adaptador de red

1 estas instrucciones de uso

## 1. Símbolos

En estas instrucciones de uso y en el aparato se utilizan los siguientes símbolos:

	<b>ADVERTENCIA</b> Indicación de advertencia sobre riesgos de lesiones u otros peligros para la salud.
	<b>ATENCIÓN</b> Indicación de seguridad sobre posibles daños en el aparato o los accesorios.
	<b>Nota</b> Indicación de información importante.
	Respetar las instrucciones de uso
	Eliminación según la Directiva europea sobre residuos de aparatos eléctricos y electrónicos (RAEE)
	Este producto cumple los requisitos de las directrices europeas y nacionales vigentes.
	Fabricante
	Eliminar el embalaje respetando el medio ambiente
	Sello de certificación para aquellos productos que se exportan a la Federación de Rusia y a los países de la CEI.
	Clase de eficiencia energética 6

## 2. Uso correcto

El difusor de aroma está diseñado exclusivamente para mejorar el olor ambiental. Este aparato está destinado al uso privado.

Utilícelo exclusivamente para el fin para el que ha sido diseñado y del modo indicado en estas instrucciones de uso. ¡Todo uso inadecuado puede ser peligroso! Por lo tanto, el fabricante declina toda responsabilidad por daños y perjuicios debidos a un uso inadecuado o incorrecto.

## 3. Indicaciones

El incumplimiento de las siguientes indicaciones puede ocasionar daños personales o materiales.

### Indicaciones de seguridad



#### ADVERTENCIA

- No deje que los niños se acerquen al material de embalaje. ¡Existe peligro de asfixia!
- Si padece alguna enfermedad grave de las vías respiratorias o los pulmones, consulte a su médico antes de utilizar el aparato.
- Si siente molestias mientras utiliza el aparato, deje de utilizarlo inmediatamente, apáguelo y ventile la habitación.
- El aparato solo debe utilizarse con el medio de evaporación recomendado. El uso de otras sustancias puede provocar reacciones tóxicas o un peligro de incendio.

### Descarga eléctrica



#### ADVERTENCIA

Como todos los aparatos eléctricos, este aparato debe utilizarse con extremo cuidado para evitar recibir una descarga eléctrica.

- Por tanto:
  - utilice el aparato únicamente con la tensión de red indicada en el mismo,
  - no utilice nunca el aparato si presenta defectos visibles,
  - no lo utilice durante una tormenta eléctrica.
- Apague el aparato inmediatamente en caso de detectar defectos o fallos de funcionamiento y desenchúfelo de la toma de corriente. No tire del cable de alimentación ni del aparato para desenchufar el adaptador de red. No sujete ni transporte el aparato agarrándolo por el cable de alimentación.
- Use el aparato únicamente en interiores secos (nunca en la bañera o la sauna, por ejemplo).
- No toque nunca un aparato que se haya caído al agua. Extraiga inmediatamente el adaptador de red.
- No golpee el aparato ni deje que se caiga.

- No pille el cable de alimentación.
- Asegúrese de que el cable de alimentación y el adaptador de red no entren en contacto con agua, vapor u otros líquidos.

## Reparación



### ADVERTENCIA

Las reparaciones de los aparatos eléctricos solo debe llevarlas a cabo personal especializado, ya que una reparación inadecuada puede ocasionar peligros considerables para el usuario. Para llevar a cabo las reparaciones, diríjase al servicio de atención al cliente o a un distribuidor autorizado.

## Peligro de incendio



### ADVERTENCIA

En determinadas circunstancias, el uso indebido del aparato o el incumplimiento de las presentes instrucciones puede ocasionar peligro de incendio.

Por tanto, no utilice nunca el aparato:

- cubriéndolo, por ejemplo, con una manta o cojines
- cerca de gasolina o de otras sustancias fácilmente inflamables.

## Manejo



### ATENCIÓN

- El aparato se deberá apagar y desenchufar después de cada utilización y antes de cada limpieza.
- Tienda el cable de alimentación de forma que no se pueda tropezar con él.
- No introduzca ningún objeto en los orificios del aparato.
- No coloque objetos sobre el aparato.
- Asegúrese de colocar el aparato sobre una superficie estable y resistente a la humedad en la que no se pueda volcar.
- Proteja el aparato de las temperaturas elevadas.
- Maneje el aparato con cuidado para evitar que el agua produzca daños (por ejemplo, daños causados por salpicaduras sobre suelos de madera).
- Si el aparato volcara accidentalmente, el agua podría derramarse incluso si este estuviera apagado y desenchufado.
- El entorno directo del aparato puede humedecerse.
- Dependiendo de la temperatura y la calidad del agua, la cantidad de vapor puede ser menor al principio.
- Con agua caliza es posible que se forme una precipitación blanca.
- No coloque el aparato en el suelo, sino en un lugar elevado (sobre una mesa, una cómoda, etc.).

- Coloque el aparato de tal forma que la salida de vapor no esté orientada hacia ningún objeto.
- Vacíe el agua residual cuando no vaya a utilizar el aparato.
- El depósito de agua y la cubierta son de materiales resistentes al aceite. Mantenga los aceites esenciales alejados de otros componentes del aparato, ya que podrían resultar dañados por determinados componentes del aceite.

## 4. Descripción del aparato

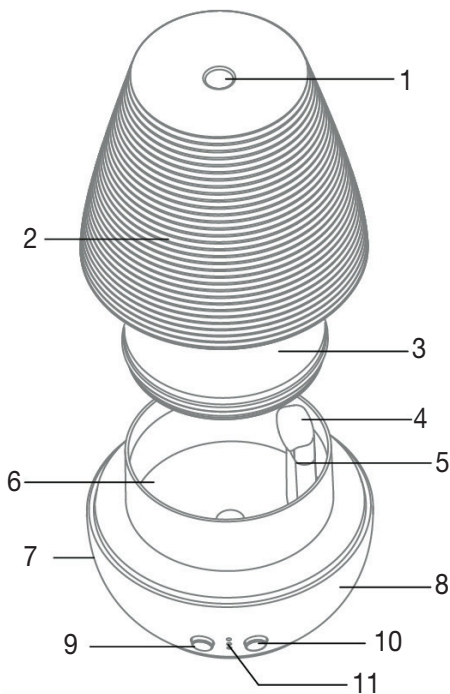

1 Orificio de salida	7 Toma de conexión (en la parte posterior)
2 Cubierta de porcelana	8 Unidad base
3 Cubierta interior	9 Botón de vapor/temporizador
4 Cubierta de ventilación	10 Botón de luz ambiente
5 Orificio de ventilación	11 Indicación de temporizador
6 Depósito de agua	

## 5. Puesta en funcionamiento



### ADVERTENCIA

- ¡Rellene el aparato solamente con el adaptador de red desenchufado!
- No rellene el aparato NUNCA con la cubierta de porcelana aún colocada.
- Utilice exclusivamente **aceites esenciales a base de agua**.
- Abra el envoltorio, retire todas las láminas del embalaje y compruebe si el aparato presenta defectos.

1. Tire de la cubierta de porcelana hacia arriba.

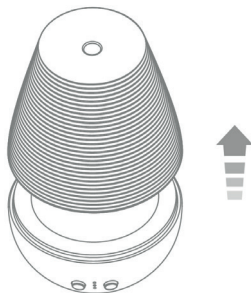

2. Tire de la cubierta interior hacia arriba.

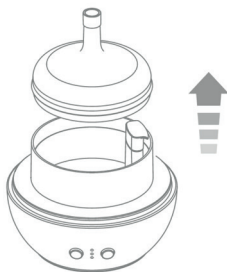

3. Llene de agua un vaso graduado.



4. Vierta el agua del vaso graduado en el depósito de agua con cuidado. Asegúrese de no llenar el depósito de agua por encima de la marca "MAX".



5. Añada de 5 a 10 gotas del aceite esencial (a base de agua) que prefiera en el depósito de agua.

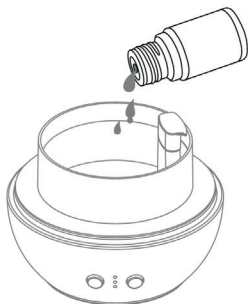

6. Coloque la cubierta interior sobre el depósito de agua.

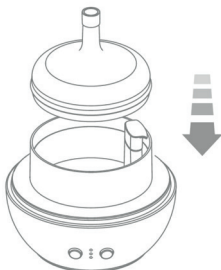

7. Coloque con cuidado la cubierta de porcelana sobre la cubierta interior desde arriba.

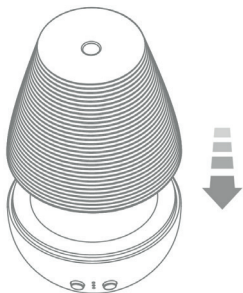

8. Enchufe el cable de alimentación del adaptador de red en la toma de conexión situada en la parte posterior del aparato. Enchufe el adaptador de red a una toma de corriente apta.

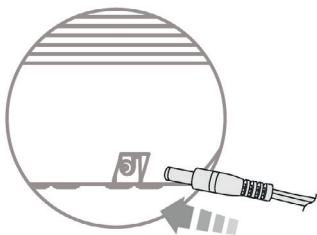

## 6. Manejo

### 6.1 Encender el aparato

- Para encender el aparato pulse el botón de vapor/temporizador.

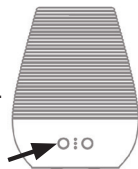

## 6.2 Ajustar el temporizador y la luz ambiente

El aparato dispone de las siguientes funciones:

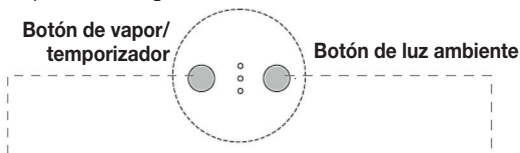

### Ajustar el temporizador

<b>1 pulsación</b> Vapor continuo	☀ ☀ ☀
<b>2 pulsaciones</b> 1 hora de vapor	○ ○ ☀
<b>3 pulsaciones</b> 3 horas de vapor	○ ☀ ○
<b>4 pulsaciones</b> 7 horas de vapor	☀ ○ ○
<b>5 pulsaciones</b> Aparato apagado	○ ○ ○

### Ajustar la luz ambiente

<b>1 pulsación</b> Luz clara y cálida
<b>2 pulsaciones</b> Luz ambiente que cambia de color
<b>3 pulsaciones</b> Luz ambiente continua
<b>4 pulsaciones</b> Luz ambiente apagada

## 6.3 Ajustar la intensidad del vapor

Para alternar entre vapor intermitente y continuo, mantenga pulsado el botón de vapor/temporizador durante 2 segundos hasta que la indicación de temporizador parpadee.

Vapor intermitente ↔ Vapor continuo  
(30 seg. on/30 seg. off)

### Después del uso

1. Desconecte el aparato de la toma de corriente y del adaptador de red.
2. Retire la cubierta de porcelana y la cubierta interior tirando hacia arriba.
3. Vierta los restos de agua en el desagüe.

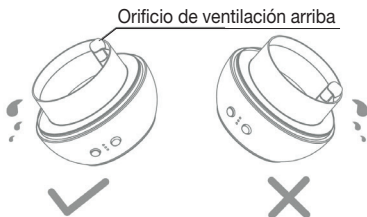

## **ATENCIÓN**

Al verter el agua, asegúrese de que el orificio de ventilación esté en la parte superior. Asegúrese de que el orificio de ventilación no entre en contacto con el agua.

4. Limpie el aparato tal como se describe en el apartado "7. Mantenimiento y limpieza".

### **Qué hacer si el aparato se vuelca mientras se usa**

Si el aparato se vuelca durante el uso, podría penetrar agua en el orificio de ventilación. Para que, en este caso, el agua salga del orificio de ventilación hay un orificio de drenaje de agua en la parte inferior del aparato. Para hacer que el agua salga por el orificio de drenaje, proceda del siguiente modo:

1. Desenchufe el adaptador de red de la toma de corriente.
2. Vacíe el depósito de agua con el orificio de ventilación hacia arriba para que no penetre agua en él.
3. Inclíne el aparato en dirección al orificio de drenaje para que el agua pueda salir.

Orificio de ventilación

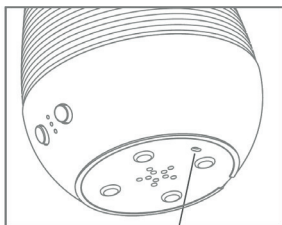
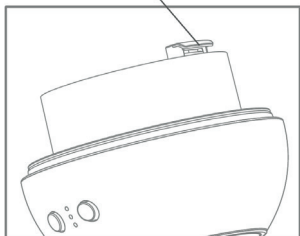

Orificio de drenaje de agua

4. Deje que el aparato se seque durante al menos 24 horas.

## 7. Mantenimiento y limpieza

### Nota

Antes de proceder a la limpieza, asegúrese de que el aparato esté desconectado de la red eléctrica y de que no quede agua en el depósito de agua. Una limpieza regular resulta esencial para un funcionamiento higiénico y sin errores. El difusor de aroma puede desmontarse en pocos pasos y sin necesidad de herramientas para proceder a su limpieza (véase el apartado “5. Puesta en funcionamiento” en la página 51).

- El aparato dispone de un pulverizador ultrasónico en el centro del depósito de agua. Limpie con cuidado el pulverizador ultrasónico cada semana con un bastoncillo de algodón. Dependiendo de la frecuencia con que lo use, también podrá limpiar el pulverizador ultrasónico varias veces por semana.

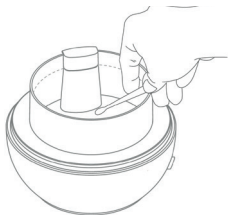

- Limpie el aparato (y en especial la cubierta interior y el interior del depósito de agua) después de cada uso con un paño suave ligeramente humedecido. No utilice nunca productos de limpieza abrasivos, corrosivos o que contengan disolventes.

## 8. Artículos de reposición y complementos

Para artículos de reposición y complementos visite [www.beurer.com](http://www.beurer.com) o diríjase a la dirección de servicio técnico de su país (indicada en la lista de direcciones de servicio técnico).

Los artículos de reposición y complementos también pueden adquirirse en comercios.

Artículo	Referencia
Aceite esencial "Vitality" de Beurer by Taoasis (10 ml)	681.30
Aceite esencial "Harmony" de Beurer by Taoasis (10 ml)	681.31
Aceite esencial "Relax" de Beurer by Taoasis (10 ml)	681.32
Aceite esencial "Sleep Well" de Beurer by Taoasis (10 ml)	681.33

## 9. Eliminación

A fin de preservar el medio ambiente, cuando el aparato llegue al final de su vida útil no lo deseche con la basura doméstica.

Se puede desechar en los puntos de recogida adecuados disponibles en su zona. Deseche el aparato según la Directiva europea sobre residuos de aparatos eléctricos y electrónicos (RAEE).



Para más información, póngase en contacto con la autoridad municipal competente en materia de eliminación de residuos.

## 10. Solución de problemas

Problema	Causa	Solución
El aparato no despidе vapor.	El adaptador de red no está enchufado.	Enchufe el adaptador de red a una toma de corriente apta.
	No hay suficiente agua en el depósito de agua.	Rellene el depósito de agua hasta la marca "MAX".
El aparato despidе poco vapor.	Hay demasiada agua en el depósito de agua.	Extraiga agua del depósito de agua hasta la marca "MAX".
	El pulverizador ultrasónico está atascado.	Limpie el pulverizador ultrasónico como se describe en el apartado "Limpieza y mantenimiento".
El LED del botón de vapor/temporizador se ilumina y el aparato funciona pero no sale vapor.	El orificio de salida de la cubierta de porcelana está bloqueado.	Asegúrese de que el orificio de salida de la cubierta de porcelana no esté bloqueado.
	El agua de condensación bloquea el orificio de ventilación del depósito de agua.	Abra la cubierta de ventilación y elimine el agua de condensación del orificio de ventilación.

Si su problema no aparece en esta tabla, póngase en contacto con el servicio de atención al cliente.

## 11. Datos técnicos

Nombre del producto	LA 40
Alimentación	Entrada: 100–240 V, ~50/60 Hz, 0,4 A max Salida: 24,0 V DC, — — — 0,5 A, 12,0 W
Capacidad del depósito de agua	180 ml
Tamaño de la habitación	hasta aprox. 20 m <sup>2</sup>
Funcionamiento	nebulizador ultrasónico
Ajustes del vapor	vapor continuo y vapor intermitente
Tiempo de funcionamiento	aprox. 9 horas con vapor continuo aprox. 18 horas con vapor intermitente

Duración del temporizador	1 hora, 3 horas, 7 horas, funcionamiento continuo
Peso	LA 40: aprox. 508 g, adaptador: aprox. 80 g
Dimensiones	Ø 129 mm x 167 mm
Eficiencia media en funcionamiento	≥ 83,13 %
Eficiencia con baja carga (10 %)	≥ 75,32 %
Consumo eléctrico sin carga	≤ 0,088 W
Fuente de alimentación	Fabricante: Dong Guan City GangQi Electronics Co. Ltd. N.º de modelo: EU (606.26): GQ12-240050-AG UK (606.27): GQ12-240050-AB

## 12. Garantía/Asistencia

Beurer GmbH, Söflinger Straße 218, D-89077 Ulm (en lo sucesivo, «Beurer») concede una garantía para este producto. La garantía está sujeta a las siguientes condiciones y el alcance de la misma se describe a continuación.

**Las siguientes condiciones de garantía no afectan a las obligaciones de garantía que la ley prescribe para el vendedor y que emanan del contrato de compra celebrado con el comprador.**

**La garantía se aplicará además sin perjuicio de las normas legales preceptivas.**

Beurer garantiza el perfecto funcionamiento y la integridad de este producto.

La garantía mundial tiene una validez de 3 años a partir de la fecha de compra del producto nuevo y sin utilizar por parte del comprador.

Esta garantía se ofrece solo para productos que el comprador haya adquirido en tanto que consumidor con fines exclusivamente personales en el marco de una utilización privada en el hogar.

Se aplica la legislación alemana.

En el caso de que, durante el periodo de garantía, este producto resultara estar incompleto o no funcionara correctamente conforme a lo dispuesto en las siguientes disposiciones, Beurer se compromete a sustituir el producto o a repararlo según las presentes condiciones de garantía.

**Cuando el comprador desee recurrir a la garantía lo hará dirigiéndose en primera instancia al distribuidor local: véase la lista adjunta «Servicio internacional» que contiene las distintas direcciones de servicio técnico.**

A continuación, el comprador recibirá información pormenorizada sobre la tramitación de la garantía, como el lugar al que debe enviar el producto y qué documentos deberá adjuntar.

El comprador solo podrá invocar la garantía cuando pueda presentar:

- una copia de la factura o del recibo de compra y
  - el producto original
- a Beurer o a un socio autorizado por Beurer.

Quedan excluidos explícitamente de la presente garantía

- el desgaste que se produce por el uso o el consumo normal del producto;
- los accesorios suministrados con el producto que se desgastan o consumen durante un uso normal (p. ej., pilas, baterías, brazaletes, juntas, electrodos, luminarias, cabezales y accesorios de inhalación);
- productos cuyo uso, limpieza, almacenamiento o mantenimiento sea indebido o vaya contra lo dispuesto en las instrucciones de uso, así como productos que hayan sido abiertos, reparados o modificados por el comprador o por un centro de servicio técnico no autorizado por Beurer;
- daños que se hayan producido durante el transporte entre las instalaciones del fabricante y las del cliente o bien entre el centro de servicio técnico y el cliente;
- productos que se hayan adquirido como productos de calidad inferior o de segunda mano;
- daños derivados que resulten de una falta del producto. En este caso, podrían invocarse eventualmente derechos derivados de la normativa de responsabilidad de productos o de otras disposiciones de responsabilidad legal preceptiva.

Las reparaciones o la sustitución del producto no prolongarán en ningún caso el periodo de garantía.



Leggere attentamente le presenti istruzioni per l'uso, conservarle per impieghi futuri, renderle accessibili ad altri utenti e attenersi alle indicazioni.

## Indice

1. Spiegazione dei simboli .....	61
2. Uso conforme .....	62
3. Note .....	62
4. Descrizione dell'apparecchio .....	65
5. Messa in funzione .....	66
6. Uso .....	67
6.1 Accensione dell'apparecchio .....	67
6.2 Impostazione di timer e luce d'atmosfera.....	68
6.3 Impostazione dell'intensità di nebulizzazione .....	68
7. Pulizia e manutenzione .....	69
8. Articoli di postvendita/aggiuntivi .....	70
9. Smaltimento .....	70
10. Che cosa fare in caso di problemi? .....	70
11. Dati tecnici .....	71
12. Garanzia/Assistenza .....	72

## **AVVERTENZA**

- Questo apparecchio può essere utilizzato da ragazzi di età superiore a 8 anni e da persone con ridotte capacità fisiche, percettive o mentali o non in possesso della necessaria esperienza e conoscenza esclusivamente sotto supervisione oppure se sono stati istruiti in merito alle misure di sicurezza e comprendono i rischi ad esse correlati.
- I bambini non devono giocare con l'apparecchio.
- La pulizia e la manutenzione a cura dell'utente non devono essere eseguite da bambini, a meno che non siano sorvegliati.
- Scollegare l'apparecchio dalla rete elettrica durante le operazioni di riempimento e pulizia.
- Non utilizzare detergenti contenenti solventi.
- Se il cavo di alimentazione dell'apparecchio è danneggiato, è necessario smaltirlo. Nel caso non sia possibile rimuoverlo, è necessario smaltire l'apparecchio.

### **Gentile cliente,**

siamo lieti che Lei abbia scelto un prodotto del nostro assortimento. Il nostro marchio è garanzia di prodotti di elevata qualità, controllati nei dettagli, relativi ai settori calore, peso, pressione, temperatura corporea, pulsazioni, terapia dolce, massaggio, Beauty, Baby e aria.

Cordiali saluti  
Il team Beurer

## Fornitura

Controllare l'integrità esterna della confezione e la completezza del contenuto. Prima dell'uso assicurarsi che l'apparecchio e gli accessori non presentino nessun danno palese e che il materiale di imballaggio sia stato rimosso. In caso di dubbio, non utilizzare l'apparecchio e consultare il proprio rivenditore o contattare l'Assistenza clienti indicata.

1 diffusore aromatico

1 adattatore di rete

1 istruzioni per l'uso

## 1. Spiegazione dei simboli

I seguenti simboli sono utilizzati nelle istruzioni per l'uso e sull'apparecchio:

	<b>AVVERTENZA</b> Avvertimento di pericolo di lesioni o di pericoli per la salute.
	<b>ATTENZIONE</b> Indicazione di sicurezza per possibili danni all'apparecchio/agli accessori.
	<b>Nota</b> Nota che fornisce informazioni importanti.
	Seguire le istruzioni per l'uso
	Smaltimento secondo la direttiva europea sui rifiuti di apparecchiature elettriche ed elettroniche (RAEE)
	Il presente prodotto soddisfa i requisiti delle direttive europee e nazionali vigenti.
	Produttore
	Smaltire la confezione nel rispetto dell'ambiente
	Marchio di certificazione per i prodotti esportati nella Federazione Russa e nei paesi CSI.
	Classe di efficienza energetica 6

## 2. Uso conforme

Il diffusore aromatico è destinato unicamente a profumare l'ambiente. L'apparecchio è destinato all'uso privato.

Utilizzare l'apparecchio solo per lo scopo per il quale è stato concepito e come descritto nelle presenti istruzioni per l'uso. Qualsiasi uso non conforme comporta un pericolo! Il produttore non risponde di danni causati da un uso inappropriato o non conforme.

## 3. Note

Il mancato rispetto delle seguenti indicazioni può provocare danni alle persone o alle cose.

### Indicazioni di sicurezza



#### AVVERTENZA

- Tenere lontani i bambini dal materiale d'imballaggio. Pericolo di soffocamento!
- Consultare il proprio medico prima di utilizzare l'apparecchio in caso di gravi patologie polmonari o delle vie respiratorie.
- In caso di malessere durante l'utilizzo dell'apparecchio, interrompere subito l'utilizzo, spegnere l'apparecchio e aerare l'ambiente.
- L'apparecchio deve essere utilizzato esclusivamente con le sostanze consigliate. L'utilizzo di sostanze diverse può eventualmente provocare reazioni tossiche o comportare un pericolo di incendio.

### Scossa elettrica



#### AVVERTENZA

Come qualsiasi apparecchio elettrico, anche questo apparecchio deve essere manipolato con attenzione e cautela al fine di evitare il rischio di scosse elettriche.

- Pertanto:
  - utilizzare l'apparecchio solo con la tensione di rete indicata,
  - non utilizzare mai l'apparecchio se l'apparecchio stesso o gli accessori presentano danni visibili,
  - non utilizzare l'apparecchio durante un temporale.
- In caso di difetti o malfunzionamenti, spegnere immediatamente l'apparecchio e staccarlo dalla corrente. Non tirare il cavo di alimentazione o l'apparecchio per estrarre l'adattatore di rete dalla presa di corrente. Non tenere né trasportare l'apparecchio dal cavo di alimentazione.
- Utilizzare l'apparecchio solo in locali chiusi e asciutti (ad es. mai nella vasca da bagno o nella sauna).
- Non recuperare mai un apparecchio che è caduto in acqua. Estrarre subito l'adattatore di rete.

- Non esporre l'apparecchio a urti e non farlo cadere.
- Non pizzicare il cavo di alimentazione.
- Accertarsi che il cavo di alimentazione e l'adattatore di rete non entrino in contatto con acqua, vapore o altri liquidi.

## Riparazione



### AVVERTENZA

Le riparazioni degli apparecchi elettrici devono essere effettuate esclusivamente da personale specializzato. Riparazioni non conformi possono rappresentare un grave pericolo per l'utente. Per le riparazioni rivolgersi all'Assistenza clienti o a un rivenditore autorizzato.

## Pericolo d'incendio



### AVVERTENZA

In caso di uso non conforme o mancato rispetto delle presenti istruzioni per l'uso, sussiste il pericolo d'incendio!

Pertanto:

- non coprire mai l'apparecchio durante l'uso, ad es. con una coperta, un cuscino o altro
- non utilizzare mai l'apparecchio in prossimità di benzina o altre sostanze facilmente infiammabili.

## Impiego



### ATTENZIONE

- Dopo ogni uso e prima delle operazioni di pulizia, spegnere l'apparecchio e staccare la spina.
- Posare il cavo di alimentazione in modo che nessuno possa inciampare.
- Non inserire alcun oggetto nelle fessure dell'apparecchio.
- Non posizionare oggetti sull'apparecchio.
- Accertarsi che l'apparecchio si trovi su una superficie stabile, sicura e resistente all'umidità.
- Proteggere l'apparecchio dalle temperature elevate.
- Evitare di danneggiare oggetti con l'acqua utilizzando attentamente l'apparecchio (ad es. con spruzzi di acqua sul pavimento in legno).
- In caso di ribaltamento involontario dell'apparecchio, può fuoriuscire acqua anche se l'apparecchio è spento e non collegato alla presa.
- L'area intorno all'apparecchio può diventare umida.
- A seconda della qualità e della temperatura dell'acqua, la quantità di nebulizzazione iniziale può essere ridotta.
- L'acqua molto calcarea può lasciare un sedimento bianco.

- Non posizionare l'apparecchio sul pavimento, ma sollevato da terra (ad esempio su un tavolo o un mobile).
- Posizionare l'apparecchio in modo che la nebulizzazione non sia diretta su oggetti.
- Eliminare l'acqua residua quando non si utilizza l'apparecchio.
- Il serbatoio dell'acqua e il coperchio sono realizzati in materiali resistenti agli oli. Tenere gli oli aromatici lontani da altri componenti dell'apparecchio. Potrebbero essere danneggiati da alcuni componenti degli oli.

## 4. Descrizione dell'apparecchio

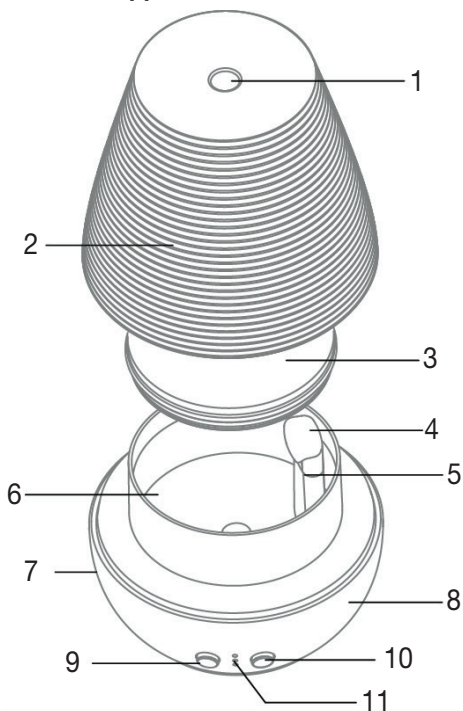

1 Apertura di uscita	7 Presa di collegamento (sul retro)
2 Copertura in porcellana	8 Unità di base
3 Copertura interna	9 Pulsante nebulizzazione/timer
4 Copertura di aerazione	10 Pulsante luce d'atmosfera
5 Apertura di aerazione	11 Indicatore timer
6 Serbatoio dell'acqua	

## 5. Messa in funzione



### AVVERTENZA

- Riempire l'apparecchio solo con l'adattatore di rete scollegato!
- Non utilizzare MAI l'apparecchio senza copertura in porcellana.
- Utilizzare esclusivamente **oli aromatici a base di acqua**.
- Aprire la confezione, rimuovere tutte le pellicole d'imballaggio e verificare che l'apparecchio non sia danneggiato.

1. Estrarre la copertura in porcellana tirandola verso l'alto.

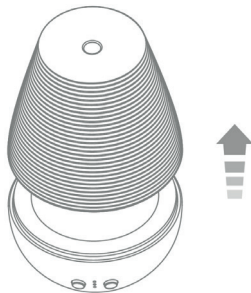

2. Estrarre la copertura interna tirandola verso l'alto.

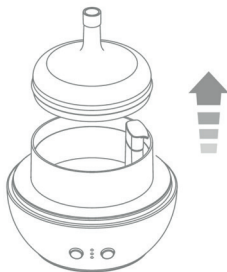

3. Riempire un misurino con acqua.



4. Versare con cautela l'acqua del misurino nel serbatoio. Fare attenzione a non riempire il serbatoio dell'acqua oltre il contrassegno "MAX".

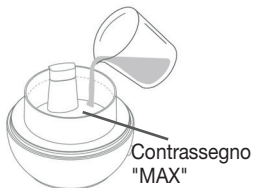

5. Versare nel serbatoio 5-10 gocce dell'olio aromatico (a base di acqua) desiderato.

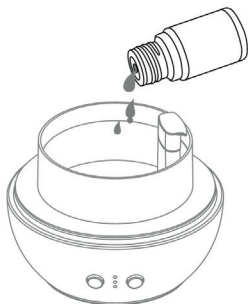

6. Posizionare saldamente la copertura interna sul serbatoio dell'acqua.

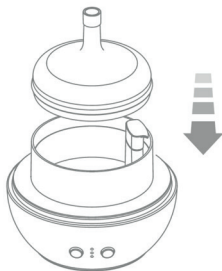

7. Posizionare la copertura in porcellana sulla copertura interna dall'alto, con cautela.

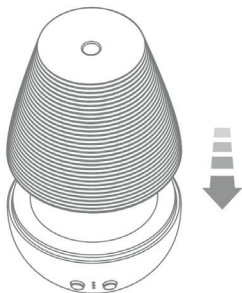

8. Inserire il cavo di rete dell'adattatore nella presa di collegamento sul retro dell'apparecchio. Inserire l'adattatore di rete in una presa di corrente adeguata.

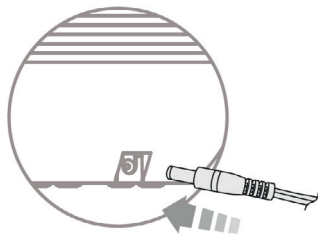

## 6. Uso

### 6.1 Accensione dell'apparecchio

- Per accendere l'apparecchio, premere il pulsante nebulizzazione/timer.



## 6.2 Impostazione di timer e luce d'atmosfera

L'apparecchio è dotato delle seguenti funzioni:

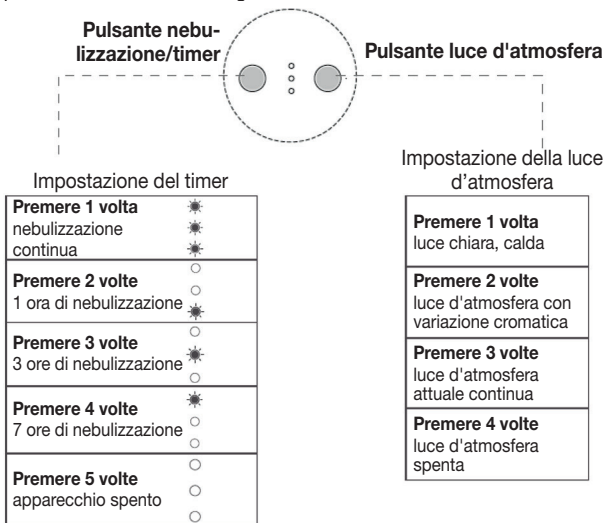

## 6.3 Impostazione dell'intensità di nebulizzazione

Per commutare tra nebulizzazione intermittente e continua, tenere premuto il pulsante nebulizzazione/timer per 2 secondi finché l'indicatore timer non lampeggia.

Nebulizzazione intermittente ↔ Nebulizzazione continua  
(30 sec. on/30 sec. off)

### Dopo l'utilizzo

1. Scollegare l'apparecchio dalla presa di corrente e dall'adattatore di rete.
2. Rimuovere la copertura in porcellana e la copertura interna tirandole verso l'alto.
3. Versare i residui di acqua nello scarico.



## **ATTENZIONE**

Nel versare via l'acqua, assicurarsi che l'apertura di aerazione sia rivolta verso l'alto. Assicurarsi che l'apertura di aerazione non entri in contatto con l'acqua.  
4. Pulire l'apparecchio come descritto al capitolo "7. Pulizia e manutenzione".

### **Che cosa fare se l'apparecchio si ribalta durante l'uso**

Se l'apparecchio si ribalta durante l'uso, potrebbe entrare acqua nell'apertura di aerazione. In questo caso, sul lato inferiore dell'apparecchio si trova un foro di scarico, per consentire all'acqua di defluire dall'apertura di aerazione. Per permettere il deflusso dell'acqua dal foro di scarico, procedere nel seguente modo:

1. Estrarre l'adattatore dalla presa.
2. Svuotare il serbatoio dell'acqua mantenendo l'apertura di aerazione rivolta verso l'alto in modo che l'acqua non possa entrarvi.
3. Inclinare l'apparecchio in direzione del foro di scarico dell'acqua per favorire il deflusso dell'acqua.

Apertura di aerazione

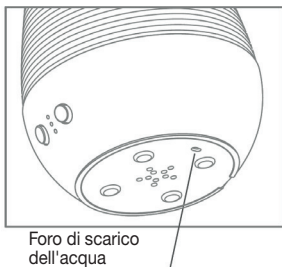
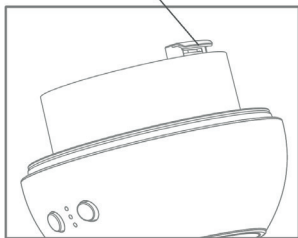

4. Lasciar asciugare l'apparecchio per almeno 24 ore.

## **7. Pulizia e manutenzione**

### **Nota**

Prima di procedere alla pulizia, accertarsi che l'apparecchio sia scollegato dalla rete elettrica e che non ci sia acqua nel serbatoio. Una pulizia regolare è la premessa indispensabile per garantire l'igiene e il perfetto funzionamento. Il diffusore aromatico può essere pulito senza fatica e senza che sia necessario smontarlo (vedere il capitolo „5. Messa in funzione“).

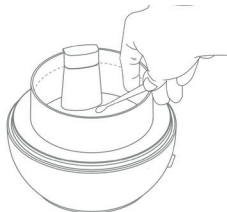

- Al centro del serbatoio dell'acqua dell'apparecchio è presente un nebulizzatore a ultrasuoni. Pulire il nebulizzatore a ultrasuoni ogni settimana con cautela, utilizzando un cotton fioc. A seconda della frequenza di utilizzo, il nebulizzatore a ultrasuoni può essere pulito anche più volte alla settimana.
- Pulire l'apparecchio (in particolare la copertura interna e l'interno del serbatoio dell'acqua) dopo ciascun utilizzo con un panno morbido leggermente inumidito. Non utilizzare detergenti abrasivi, corrosivi o contenenti solventi.

## 8. Articoli di postvendita/aggiuntivi

Per articoli di postvendita/aggiuntivi visitare [www.beurer.com](http://www.beurer.com) o rivolgersi all'Assistenza clienti del proprio Paese (in base all'indirizzo).

Gli articoli di postvendita/aggiuntivi sono disponibili anche in commercio.

Articolo	Codice articolo
Olio aromatico Beurer by Taoasis "Vitality" (10 ml)	681.30
Olio aromatico Beurer by Taoasis "Harmony" (10 ml)	681.31
Olio aromatico Beurer by Taoasis "Relax" (10 ml)	681.32
Olio aromatico Beurer by Taoasis "Sleep Well" (10 ml)	681.33

## 9. Smaltimento

A tutela dell'ambiente, al termine del suo ciclo di vita, l'apparecchio non deve essere smaltito nei rifiuti domestici, ma conferito negli appositi centri di raccolta. Smaltire l'apparecchio secondo la direttiva europea sui rifiuti di apparecchiature elettriche ed elettroniche (RAEE).



In caso di dubbi, rivolgersi alle autorità comunali competenti per lo smaltimento.

## 10. Che cosa fare in caso di problemi?

Problema	Causa	Soluzione
L'apparecchio non nebulizza il prodotto.	Adattatore di rete non collegato alla presa.	Inserire l'adattatore di rete in una presa di corrente adeguata.
	L'acqua nel serbatoio è insufficiente.	Riempire il serbatoio dell'acqua fino al contrassegno "MAX".
L'apparecchio produce una nebulizzazione scarsa.	La quantità di acqua nel serbatoio è eccessiva.	Svuotare il serbatoio fino al contrassegno "MAX".
	Il nebulizzatore a ultrasuoni è intasato.	Pulire il nebulizzatore a ultrasuoni come descritto nel capitolo "Pulizia e manutenzione".

<b>Problema</b>	<b>Causa</b>	<b>Soluzione</b>
Il LED del pulsante nebulizzazione/timer si accende e l'apparecchio è in funzione, ma la nebulizzazione è assente.	L'apertura di uscita della copertura in porcellana è bloccata.	Accertarsi che l'apertura di uscita della copertura in porcellana non sia bloccata.
	L'acqua di condensa blocca l'apertura di aerazione nel serbatoio dell'acqua.	Aprire la copertura di aerazione e rimuovere l'acqua di condensa presente sull'apertura di aerazione.

Se il problema non viene trattato qui, contattare l'Assistenza clienti.

## 11. Dati tecnici

Nome prodotto	LA 40
Alimentazione	Input: 100–240 V, ~50/60 Hz, 0,4 A max Output: 24,0 V DC, — — — 0,5 A, 12,0 W
Capacità del serbatoio	180 ml
Dimensione dell'ambiente	Fino a circa 20 m <sup>2</sup>
Funzionamento	Nebulizzatore a ultrasuoni
Impostazioni di nebulizzazione	Nebulizzazione continua e nebulizzazione intermittente
Durata di funzionamento	Circa 9 ore di nebulizzazione continua Circa 18 ore di nebulizzazione intermittente
Durata del timer	1 ora, 3 ore, 7 ore, funzionamento continuo
Peso	LA 40: circa 508 g / Adattatore: circa 80 g
Dimensioni	Ø 129 mm x 167 mm
Efficienza media in funzionamento	≥ 83,13 %
Efficienza a bassa carica (10 %)	≥ 75,32 %
Potenza assorbita in assenza di carico	≤ 0,088 W
Alimentatore	Produttore: Dong Guan City GangQi Electronics Co. Ltd. Codice: EU (606.26): GQ12-240050-AG UK (606.27): GQ12-240050-AB

## 12. Garanzia/Assistenza

Beurer GmbH, Söflinger Strasse 218, D-89077 Ulm (di seguito denominata „Beurer“) offre una garanzia per questo prodotto, nel rispetto delle seguenti condizioni e nella misura descritta di seguito.

**Le seguenti condizioni di garanzia lasciano invariati gli obblighi di garanzia di legge del venditore stabiliti nel contratto di acquisto con l'acquirente. La garanzia si applica inoltre fatte salve le prescrizioni di legge obbligatorie in materia di responsabilità.**

Beurer garantisce la perfetta funzionalità e la completezza di questo prodotto.

La garanzia mondiale è di 3 anni a partire dall'acquisto del prodotto nuovo, non usato, da parte dell'acquirente.

Questa garanzia copre solo i prodotti che l'acquirente ha acquistato come consumatore e che utilizza esclusivamente a scopo personale, in ambito domestico. Vale il diritto tedesco.

Nel caso in cui il prodotto, durante il periodo di garanzia, si dimostrasse incompleto o presentasse difetti di funzionamento in linea con le seguenti disposizioni, Beurer provvederà a sostituire o riparare gratuitamente il prodotto in base alle presenti condizioni di garanzia.

**Per segnalare un caso di garanzia, l'acquirente deve rivolgersi innanzitutto al proprio rivenditore locale: vedere l'elenco „Service International“ in cui sono riportati gli indirizzi dei centri di assistenza.**

L'acquirente riceverà quindi informazioni più dettagliate sulla gestione del caso di garanzia, ad esempio dove deve inviare il prodotto e quali documenti sono necessari.

L'attivazione della garanzia viene presa in considerazione solo se l'acquirente può presentare

- una copia della fattura/prova d'acquisto e
  - il prodotto originale
- a Beurer o a un partner Beurer autorizzato.

Sono espressamente esclusi dalla presente garanzia

- l'usura dovuta al normale utilizzo o al consumo del prodotto;
- gli accessori forniti assieme a questo prodotto che, in caso di utilizzo conforme, si consumano o si esauriscono (ad es. batterie, batterie ricaricabili, manicrotti, guarnizioni, elettrodi, lampadine, accessori e accessori per inalatore);

- i prodotti che sono stati utilizzati, puliti, conservati o sottoposti a manutenzione in modo improprio e/o senza rispettare le disposizioni riportate nelle istruzioni per l'uso, nonché i prodotti che sono stati aperti, riparati o smontati e rimontati dall'acquirente o da un centro di assistenza non autorizzato da Beurer;
- i danni occorsi nel trasporto dal produttore al cliente o tra il centro di assistenza e il cliente;
- i prodotti acquistati come articoli di seconda scelta o usati;
- i danni conseguenti che dipendono da un difetto del prodotto (in questo caso possono tuttavia esistere diritti derivanti dalla responsabilità per i prodotti o da altre disposizioni di legge obbligatorie in materia di responsabilità).

Le riparazioni o la sostituzione completa non prolungano in alcun caso il periodo di garanzia.



Lütfen bu kullanım kılavuzunu dikkatle okuyun, ileride gerekebileceği için saklayın, diğer kullanıcıların erişebilmesini sağlayın ve içindeki yönergelere uyun.

## İçindekiler

1. İşaretlerin açıklaması .....	76
2. Usulüne uygun kullanım .....	77
3. Notlar .....	77
4. Cihaz açıklaması .....	79
5. İlk çalıştırma.....	80
6. Kullanım .....	81
6.1 Cihazın açılması.....	81
6.2 Zamanlayıcıyı ve ortam ışığını ayarlama .....	82
6.3 Buhar yoğunluğunu ayarlama .....	82
7. Temizlik ve bakım .....	84
8. Sonradan alınabilecek/ilave ürünler .....	84
9. Bertaraf etme .....	84
10. Sorunların giderilmesi .....	85
11. Teknik veriler .....	85
12. Garanti / Servis .....	86



## UYARI

- Bu cihaz, 8 yaş ve üzeri çocuklar ve fiziksel, algısal ve akli becerileri kısıtlı veya tecrübesi ve bilgisi yetersiz olan kişiler tarafından ancak gözetim altında veya cihazın emniyetli kullanımı hakkında bilgilendirilmiş olmaları ve cihazın kullanımı sonucu ortaya çıkabilecek tehlikelerin bilincinde olmaları koşuluyla kullanılabilir.
- Çocuklar cihazla oynamamalıdır.
- Temizlik ve kullanıcı bakımı, gözetim altında olmadıkları sürece çocuklar tarafından yapılmamalıdır.
- Cihazı doldururken ve temizlerken elektrik kablosunu prizden çıkarın.
- Çözücü maddeler içeren temizlik malzemeleri kullanmayın.
- Bu cihazın elektrik bağlantı kablosu hasar gördüğünde bertaraf edilmelidir. Elektrik bağlantı kablosu çıkarılamıyorsa, cihaz bertaraf edilmelidir.

### Sayın müşterimiz,

Ürünlerimizden birini seçtiğiniz için teşekkür ederiz. Isı, ağırlık, kan basıncı, vücut sıcaklığı, nabız, yumuşak terapi, masaj, güzellik, bebek ve hava konularında değerli ve titizlikle test edilmiş kaliteli ürünlerimiz, dünyanın her tarafında tercih edilmektedir.

Yeni cihazınızı iyi günlerde kullanmanızı dileriz.

Beurer Ekibiniz

## Teslimat kapsamı

Teslimat kapsamını kontrol ederek karton ambalajın dıştan hasar görmemiş ve içeriğin eksiksiz olduğundan emin olun. Cihazı kullanmadan önce, cihazda ve aksesuarlarında görünür hasarlar olmadığından ve tüm ambalaj malzemelerinin çıkarıldığından emin olun. Şüpheli durumlarda kullanmayın ve satıcınıza veya belirtilen müşteri hizmetleri adresine başvurun.

- 1 adet aroma difüzörü
- 1 adet elektrik adaptörü
- 1 adet bu kullanım kılavuzu

## 1. İşaretlerin açıklaması

Kullanım kılavuzunda ve cihaz üzerinde aşağıdaki simgeler kullanılmıştır:

	<b>UYARI</b> Yaralanma tehlikelerine veya sağlığınıza ilgili tehlikelere yönelik uyarı.
	<b>DİKKAT</b> Cihazda/aksesuarlarda oluşabilecek hasarlara yönelik güvenlik uyarısı.
	<b>Not</b> Önemli bilgilere yönelik not.
	Kullanım kılavuzu dikkate alınmalıdır
	Elektrikli ve elektronik atık cihazlarla ilgili AB direktifine (WEEE - Waste Electrical and Electronic Equipment) uygun şekilde bertaraf edilmelidir
	Bu ürün geçerli Avrupa Birliği yönergelerinin ve ulusal yönergelerin gereklerini yerine getirmektedir.
	Üretici
	Ambalaj çevreye zarar vermeyecek şekilde bertaraf edilmelidir
	Rusya ve Bağımsız Devletler Topluluğu ülkelerine ihraç edilecek ürünler için sertifika işareti.
	Enerji verimlilik sınıfı 6

## 2. Usulüne uygun kullanım

Aroma difüzörü sadece oda kokusunun iyileştirilmesi için tasarlanmıştır. Cihaz kişisel kullanım için tasarlanmıştır.

Cihazı sadece geliştirilme amacına uygun ve bu kullanım kılavuzunda belirtilen şekilde kullanın. Usulüne uygun olmayan her türlü kullanım tehlikeli olabilir! Usulüne uygun olmayan ve yanlış kullanım sonucu oluşan hasarlardan üretici firma sorumlu değildir.

## 3. Notlar

Aşağıdaki bilgilerin dikkate alınmaması, yaralanmaya veya maddi hasara neden olabilir.

### Güvenlik yönergeleri



#### UYARI

- Çocukları ambalaj malzemesinden uzak tutun. Boğulma tehlikesi vardır!
- Solunum yolları veya akciğerlerle ilgili ağır bir hastalığınız varsa, hava nemlendiriciyi kullanmadan önce hekiminize danışın.
- Cihazın kullanımı sırasında kendinizi rahatsız hissederseniz, cihazı kullanmayı derhal bırakın ve cihazı kapatarak odayı havalandırın.
- Cihaz sadece önerilen buharlaştırma maddesiyle kullanılmalıdır. Başka maddelerin kullanılması zehirli reaksiyonları tetikleyebilir veya yangına yol açabilir.

### Elektrik çarpması



#### UYARI

Elektrik çarpması tehlikesinden kaçınmak için elektrikli her cihaz gibi bu cihaz da dikkatli bir şekilde kullanılmalıdır.

- Bu nedenle cihazınızı
  - Cihaz sadece üzerinde belirtilen elektrik voltajı ile çalıştırılmalıdır,
  - Cihazda görünür bir hasar olmamalıdır,
  - Fırtına sırasında kullanılmamalıdır.
- Arıza veya fonksiyon bozukluğu durumunda cihazı hemen kapatın ve fişini prizden çekin. Elektrik adaptörünü prizden çekerken elektrik kablosundan veya cihazdan tutarak çekmeyin. Cihazı elektrik kablosundan tutmayın veya bu şekilde taşımayın.
- Cihazı sadece kapalı ve kuru ortamlarda kullanın (kesinlikle banyoda, saunada vs. kullanmayın).
- Suya düşmüş bir cihaza kesinlikle dokunmayın. Elektrik adaptörünü hemen prizden çıkarın.
- Cihazı hiçbir şekilde darbeye maruz bırakmayın ve yere düşürmeyin.
- Elektrik kablosunu sıkıştırmayın.
- Elektrik kablosunun ve elektrik adaptörünün su, buhar veya diğer sıvılara temas etmesini önleyin.

## Onarım



### UYARI

Elektrikli cihazlar sadece uzmanlar tarafından onarılmalıdır. Usulüne uygun olmayan onarımlar, kullanıcı için ciddi tehlikeler oluşturabilir. Onarım için müşteri servisine veya yetkili bir satıcıya başvurun.

## Yangın tehlikesi



### UYARI

Usulüne uygun olmayan kullanım veya bu kullanım kılavuzunun dikkate alınmaması gibi durumlar yangın tehlikesine yol açar!

Bu nedenle cihazınızı

- asla battaniye, yastık gibi bir örtünün altında,
- asla benzin veya benzeri kolay alev alabilen maddelerin yakınında kullanmayın.

## Kullanırken dikkat edilmesi gereken noktalar



### DİKKAT

- Her kullanımdan sonra ve her temizlikten önce cihaz kapatılmalı ve fişi prizden çıkarılmalıdır.
- Elektrik kablosunu ayağınız takılmayacak şekilde yerleştirin.
- Cihazdaki deliklere herhangi bir cisim sokmayın.
- Cihazın üzerine hiçbir nesne koymayın.
- Cihazı mutlaka sağlam, devrilme tehlikesi bulunmayan, nemden etkilenmeyen bir yüzeye koyun.
- Cihazı yüksek sıcaklıklardan koruyun.
- Cihazı özenle kullanarak su nedeniyle oluşabilecek hasarları önleyin (örn. ahşap zeminlerde su sıçraması nedeniyle oluşabilecek hasarlar).
- Cihaz yanlışlıkla devrilirse, kapalı ve prize takılı olmasa da su sızdırabilir.
- Cihazın etrafında nem oluşabilir.
- Suyun kalitesine bağlı olarak başlangıçtaki buhar miktarı az olabilir.
- Kireçli su beyaz bir tortu oluşturabilir.
- Cihazı yere koymayın, yüksek bir yere yerleştirin (örn. masanın, komodinin üzerine).
- Cihazı buharın doğrudan eşyalarınızın üzerine gelmeyeceği şekilde yerleştirin.
- Cihazı kullanmadığınızda kalan suyu boşaltın.
- Su haznesi ve kapak yağa dayanıklı malzemelerden yapılmıştır. Aroma yağlarını cihazın diğer parçalarından uzak tutun. Bunlar yağın içerdiği maddelerden zarar görebilir.

## 4. Cihaz açıklaması

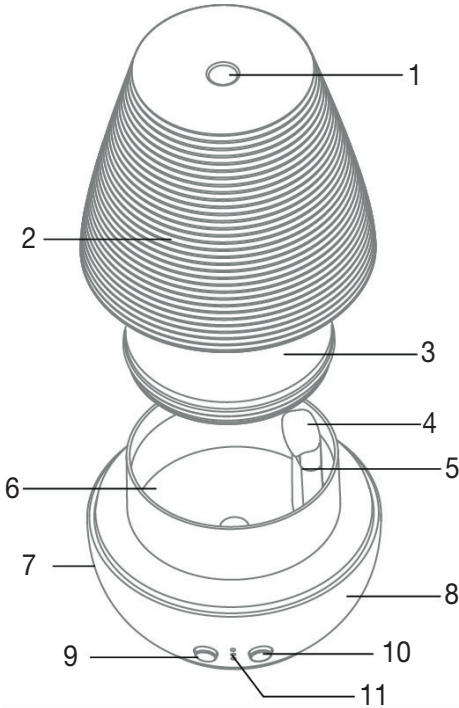

1 Çıkış deliği	7 Bağlantı soketi (arka tarafta)
2 Porselen kapak	8 Taban ünitesi
3 İç kapak	9 Buhar/Zamanlayıcı tuşu
4 Havalandırma kapağı	10 Ortam ışığı tuşu
5 Havalandırma açıklığı	11 Zamanlayıcı göstergesi
6 Su haznesi	

## 5. İlk alıřtırma



### UYARI

- Cihazı sadece elektrik adaptörü prize takılı olmadığında doldurun!
- Cihazı ASLA porselen kapak takılıyken doldurmayın.
- Sadece **su bazlı aroma yağları** kullanın.
- Karton ambalajı açın, tüm ambalaj malzemelerini çıkarın ve cihazda hasar olup olmadığını kontrol edin.

1. Porselen kapağı yukarıya doğru çekerek çıkarın.

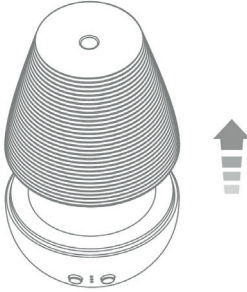

2. İç kapağı yukarıya doğru çekerek çıkarın.

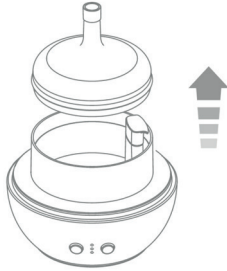

3. Bir ölçü kabına su doldurun.



4. Ölçü kabındaki suyu dikkatlice su haznesine boşaltın. Su haznesini "MAX" işaretini geçmeyecek şekilde doldurmaya dikkat edin.

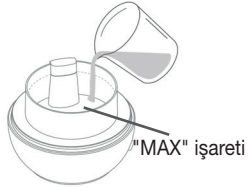

5. İstediğiniz aroma yağından (su bazlı) 5 - 10 damla su haznesine damlatın.



6. İç kapağı su haznesinin üstüne sıkı bir şekilde takın.

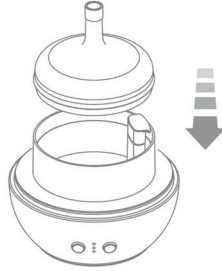

7. Porselen kapağı yukarıdan iç kapağın üzerine dikkatli bir şekilde takın.

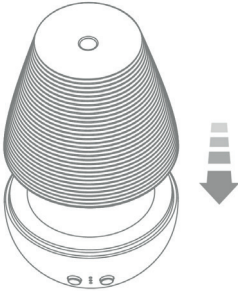

8. Elektrik adaptörünün kablosunu cihazın arka tarafındaki bağlantı soketine takın. Elektrik adaptörünü uygun bir prize takın.

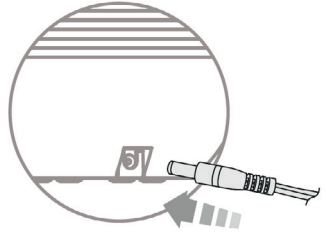

## 6. Kullanım

### 6.1 Cihazın açılması

- Cihazı açmak için Buhar/Zamanlayıcı tuşuna basın.

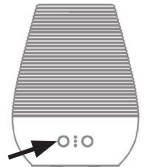

## 6.2 Zamanlayıcıyı ve ortam ışığını ayarlama

Cihazda aşağıdaki fonksiyonlar mevcuttur:

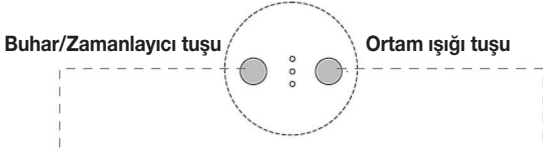

### Zamanlayıcı ayarı

<b>1 kez basıldığında</b> Sürekli buhar	☀ ☀ ☀
<b>2 kez basıldığında</b> 1 saatlik buhar	○ ○ ☀
<b>3 kez basıldığında</b> 3 saatlik buhar	○ ☀ ○
<b>4 kez basıldığında</b> 7 saatlik buhar	☀ ○ ○
<b>5 kez basıldığında</b> Cihaz kapanır	○ ○ ○

### Ortam ışığı ayarı

<b>1 kez basıldığında</b> Sıcak, parlak ışık
<b>2 kez basıldığında</b> Renk değişimli ortam ışığı
<b>3 kez basıldığında</b> Sürekli ortam ışığı
<b>4 kez basıldığında</b> Ortam ışığı kapanır

## 6.3 Buhar yoğunluğunu ayarlama

Aralıklı ve sürekli buhar seçenekleri arasında geçiş yapmak için Buhar/Zamanlayıcı tuşunu Zamanlayıcı göstergesi yanıp sönmüceye kadar 2 saniye basılı tutun.

Aralıklı buhar ↔ Sürekli buhar  
(30 sn. açık / 30 sn. kapalı)

### Kullanımdan sonra

1. Elektrik adaptörünü prizden ve cihazdan çıkarın.
2. Porselen kapağı ve iç kapağı yukarıya doğru çekip çıkarın.
3. Kalan suyu lavaboya dökün.

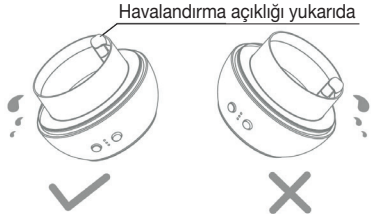



## DİKKAT

Suyu boşaltırken havalandırma açıklığının yukarıda olmasına dikkat edin. Havalandırma açıklığına su temas etmemesine dikkat edin.

4. Cihazı "7. Temizlik ve bakım" bölümünde açıklandığı gibi temizleyin.

### **Cihazın çalışırken devrilmesi durumunda yapılması gerekenler**

Cihaz çalışırken devrilirse içindeki su havalandırma açıklığına girebilir. Bu durumda suyun havalandırma açıklığından dışarı akabilmesi için cihazın alt tarafında bir su çıkış deliği bulunur. Suyun su çıkış deliğinden akmasını sağlamak için aşağıdakileri yapın:

1. Adaptörü prizden çıkarın.
2. Havalandırma açıklığına su girmesini önlemek için havalandırma açıklığı yukarıda kalacak şekilde su haznesini boşaltın.
3. Suyun akması için cihazı su çıkış deliğinin olduğu yöne doğru eğin.

Havalandırma açıklığı

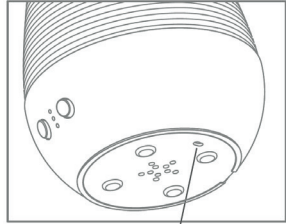
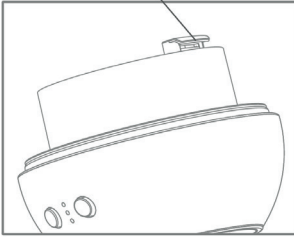

Su çıkış deliği

4. Cihazı en az 24 saat kurumaya bırakın.

## 7. Temizlik ve bakım

### Not

Temizliğe başlamadan önce, cihazın prizden çekilmiş ve su haznesi içindeki suyun tamamen boşalmış olmasına dikkat edin. Cihazın hijyenik ve arızasız bir şekilde çalışması için düzenli olarak temizlenmesi gerekir. Aroma difüzörü, herhangi bir alet kullanmaya gerek olmadan kolayca parçalarına ayrılarak temizlenebilir (bkz. "5. İlk çalıştırma").

• Cihazın su haznesinin ortasında ultrasonik bir atomizer bulunmaktadır. Ultrasonik atomizeri her hafta bir pamuklu çubukla dikkatlice temizleyin. Kullanım sıklığına göre ultrasonik atomizeri haftada birkaç defa da temizleyebilirsiniz.

• Cihazı (özellikle içi kapağı ve su haznesinin içini) her kullanımdan sonra hafifçe nemlendirilmiş yumuşak bir bezle temizleyin. Asla aşındırıcı, yakıcı veya çözücü madde içeren temizlik maddesi kullanmayın.

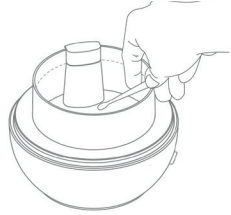

## 8. Sonradan alınabilecek/ilave ürünler

Sonradan alınabilecek/ilave ürünler için [www.beurer.com](http://www.beurer.com) adresini ziyaret edin veya ülkenizdeki ilgili servis adresine başvurun (servis adresine göre). Sonradan alınabilecek/ilave ürünleri mağazalarda da bulabilirsiniz.

Ürün	Ürün numarası
Beurer by Taoasis Aroma Yağı "Vitality" (10 ml)	681.30
Beurer by Taoasis Aroma Yağı "Harmony" (10 ml)	681.31
Beurer by Taoasis Aroma Yağı "Relax" (10 ml)	681.32
Beurer by Taoasis Aroma Yağı "Sleep Well" (10 ml)	681.33

## 9. Bertaraf etme

Çevreyi korumak için, kullanım ömrü dolan cihazı evsel atıklarla beraber bertaraf etmeyin.

Cihaz, ülkenizdeki uygun atık toplama merkezleri aracılığıyla bertaraf edilebilir. Cihazı elektrikli ve elektronik atık cihazlarla ilgili AB direktifine (WEEE - Waste Electrical and Electronic Equipment) uygun şekilde bertaraf edin.

Bertaraf işlemiyle ilgili sorularınız olduğunda bölgenizdeki yetkili makamlara başvurun.



## 10. Sorunların giderilmesi

Sorun	Neden	Çözüm
Cihazdan buhar çıkmıyor.	Elektrik adaptörü takılı değildir.	Elektrik adaptörünü uygun bir prize takın.
	Su haznesindeki su miktarı çok azdır.	Su haznesini "MAX" işaretine kadar doldurun.
Cihazdan az buhar çıkıyor.	Su haznesindeki su miktarı çok fazladır.	Su haznesindeki suyu "MAX" işaretine kadar boşaltın.
	Ultrasonik atomizer tıkanmıştır.	Her kullanımdan sonra ultrasonik atomizeri "Temizlik ve bakım" bölümünde belirtildiği şekilde temizleyin.
Buhar/Zamanlayıcı tuşunun LED'i yanıyor, cihaz çalışıyor, ancak buhar çıkmıyor.	Porselen kapağın çıkış deliği tıkanmıştır.	Porselen kapağın çıkış deliğinin tıkanmamış olduğundan emin olun.
	Yoğuşma suyu, su haznesindeki havalandırma açıklığını tıkanmıştır.	Havalandırma kapağını açın ve havalandırma açıklığındaki suyu boşaltın.

Yaşadığınız sorun burada açıklanmamışsa, müşteri hizmetlerimize başvurun.

## 11. Teknik veriler

Ürün Adı	LA 40
Güç kaynağı	Giriş: 100–240 V, ~50/60 Hz, 0,4 A max Çıkış: 24,0 V DC, — — — 0,5 A, 12,0 W
Su haznesinin hacmi	180 ml
Oda büyüklüğü	maks. yakl. 20 m <sup>2</sup>
Çalışma şekli	Ultrasonik atomizer
Buhar ayarları	sürekli buhar ve aralıklı buhar
Çalışma süreleri	Sürekli buhar ayarında yakl. 9 saat Aralıklı buhar ayarında yakl. 18 saat
Zamanlayıcı süreleri	1 saat, 3 saat, 7 saat ve sürekli çalışma
Ağırlık	LA 40: yakl. 508 g, Adaptör: yakl. 80 g
Ölçüler	Ø 129 mm x 167 mm
Çalışır durumdaki ortalama verim	≥ 83,13 %

Düşük yükte verimlilik (%10)	≥ 75,32 %
Sfır yükte güç tüketimi	≤ 0,088 W
Elektrik adaptörü	Üretici: Dong Guan City GangQi Electronics Co. Ltd. Model no.: EU (606.26): GQ12-240050-AG UK (606.27): GQ12-240050-AB

## 12. Garanti / Servis

Beurer GmbH, Söflinger Straße 218, D-89077 Ulm (aşağıda „Beurer“ olarak anılacaktır) bu ürün için aşağıdaki koşullar çerçevesinde ve aşağıda açıklanan kapsamda bir garanti sunmaktadır.

**Aşağıdaki garanti koşulları, satıcının müşteri ile yaptığı satış sözleşmesinden doğan yasal garanti yükümlülüklerini etkilemez.**

**Garanti, yasalarla zorunlu kılınan sorumlulukların kapsamında herhangi bir kısıtlamaya neden olmaksızın geçerlidir.**

Beurer, bu ürünün kusursuz bir şekilde çalıştığını ve eksiksiz olduğunu garanti eder.

Yeni ve kullanılmamış bir ürünün müşteri tarafından satın alınmasıyla başlayan ve dünya genelinde geçerli olan garanti süresi 3 yıldır.

Bu garanti sadece tüketici olarak müşteri tarafından satın alınan ve bireysel amaçlarla sadece evde kullanılan ürünler için geçerlidir.

Alman yasaları geçerlidir.

Bu ürünün garanti süresi içinde aşağıda belirtilen hükümler uyarınca eksiksiz olmadığı veya çalışma açısından kusurlu olduğu saptanırsa, Beurer bu garanti koşulları kapsamında ücretsiz bir ikame ürün teslimatı veya onarım gerçekleştirme yükümlüdür.

**Müşteri bir garanti talebinde bulunmak istediğinde önce yerel satıcıya başvuracaktır: Servis adreslerinin olduğu ekteki „Uluslararası Servis“ listesini inceleyin.**

Bu durumda müşteriye, garanti işlemlerinin yürütülmesiyle ilgili olarak örneğin ürünün nereye gönderileceği ve hangi belgelerin gerekli olduğu gibi ayrıntılı bilgiler verilecektir.

Garanti talebi ancak müşterinin

- faturanın/satın alma belgesinin bir kopyasını ve
- orijinal ürünü

yetkili bir Beurer iş ortağına sunabilmesi halinde işleme konabilir.

Aşağıdaki durumlar kesinlikle bu garanti kapsamının dışındadır:

- Ürünün normal kullanımından veya tüketiminden kaynaklanan aşınmalar ve yıpranmalar;
- Bu ürün ile birlikte teslim edilen ve usulüne uygun kullanıldığında da yıpranabilecek veya tükenebilecek aksesuar parçaları (örneğin piller, şarj edilebilir piller, manşetler, contalar, elektrotlar, aydınlatma malzemeleri, başlıklar ve nebulizatör aksesuarları);
- Kullanım kılavuzundaki bilgiler dikkate alınmadan ve/veya usulüne uygun olmayan bir şekilde kullanılan, temizlenen, depolanan veya bakımı yapılan ürünler ve Beurer tarafından yetkilendirilmemiş bir servis merkezi veya müşterinin kendisi tarafından açılan, onarılan veya üzerinde değişiklik yapılan ürünler;
- Ürünün üreticiden müşteriye nakliyesi sırasında oluşan hasarlar;
- İkinci kalite ürün veya kullanılmış ürün olarak satın alınan ürünler;
- Bu ürünlerdeki bir kusurdan kaynaklanan müteakip hasarlar (ancak bu durumda ürün sorumluluğu veya yasal zorunlu sorumluluk hükümleri uyarınca tüketici hakları olabilir).

Onarım veya komple değişim garanti süresini hiçbir şekilde uzatmaz.



Внимательно прочтите инструкцию по применению, сохраните ее для последующего использования, храните в доступном для других пользователей месте и следуйте ее указаниям.

## Содержание

1. Пояснения к символам .....	90
2. Использование по назначению .....	91
3. Указания .....	91
4. Описание прибора .....	94
5. Подготовка к работе .....	95
6. Управление .....	97
6.1 Включение прибора .....	97
6.2 Настройка таймера и декоративной подсветки.....	97
6.3 Настройка интенсивности подачи пара.....	97
7. Очистка и уход.....	99
8. Расходные материалы и принадлежности, приобретаемые дополнительно .....	99
9. Утилизация.....	100
10. Что делать при возникновении проблем?.....	100
11. Технические характеристики .....	101
12. Гарантия/сервисное обслуживание .....	101



## **ПРЕДУПРЕЖДЕНИЕ**

- Данный прибор может использоваться детьми старше 8 лет, а также лицами с ограниченными физическими, сенсорными или умственными способностями или с недостаточными знаниями и опытом в том случае, если они находятся под присмотром взрослых или проинструктированы о безопасном применении прибора и возможных опасностях.
- Не позволяйте детям играть с прибором.
- Дети не должны выполнять очистку и уход без присмотра взрослых.
- Во время заполнения и очистки отсоединяйте прибор от сети.
- Не используйте чистящие средства, содержащие растворители.
- Если провод сетевого питания прибора поврежден, его необходимо утилизировать. Если он несъемный, необходимо утилизировать весь прибор.

## Уважаемый покупатель!

Благодарим Вас за выбор продукции нашей компании. Мы производим современные, тщательно протестированные, высококачественные изделия для обогрева, измерения массы, артериального давления, температуры тела, пульса, для легкой терапии, массажа, косметического ухода, ухода за детьми и очистки воздуха.

С наилучшими пожеланиями,  
Ваша команда Beurer

## Комплект поставки

Проверьте комплектность поставки и убедитесь, что на картонной упаковке нет внешних повреждений. Перед использованием убедитесь, что прибор и его принадлежности не имеют видимых повреждений, и удалите все упаковочные материалы. При возникновении сомнений не используйте прибор и обратитесь к продавцу или в сервисную службу по указанному адресу.





1 x ультразвуковой освежитель воздуха





1 x сетевой адаптер

1 x инструкция по применению

## 1. Пояснения к символам

В данной инструкции по применению и на приборе используются следующие символы.

	<b>ПРЕДУПРЕЖДЕНИЕ</b> Предупреждает об опасности травмирования или нанесения вреда здоровью.
	<b>ВНИМАНИЕ</b> Указывает на возможность повреждения прибора/принадлежностей.
	<b>Указание</b> Важная информация.
	Соблюдайте указания инструкции по применению.
	Утилизация прибора в соответствии с директивой ЕС по отходам электрического и электронного оборудования — WEEE (Waste Electrical and Electronic Equipment)

	Это изделие соответствует требованиям действующих европейских и национальных директив.
	Изготовитель.
	Утилизация упаковки в соответствии с предписаниями по охране окружающей среды.
	Сертификационный знак для изделий, экспортируемых в Российскую Федерацию и страны СНГ.
	Класс энергоэффективности 6

## 2. Использование по назначению

Ультразвуковой освежитель воздуха предназначен исключительно для ароматизации воздуха в помещении. Прибор предназначен для частного использования.

Используйте прибор только в целях, для которых он был разработан, и только таким способом, который описан в данной инструкции по применению. Любое применение не по назначению может быть опасным! Изготовитель не несет ответственности за ущерб, вызванный неквалифицированным или ненадлежащим использованием прибора.

## 3. Указания

Несоблюдение следующих указаний может привести к травмам или материальному ущербу.

### Указания по технике безопасности



#### ПРЕДУПРЕЖДЕНИЕ

- Не давайте упаковочный материал детям. Они могут задохнуться!
- При тяжелых заболеваниях дыхательных путей или легких перед применением прибора проконсультируйтесь у врача.
- Если в процессе использования прибора Вы почувствовали себя плохо, сразу же выключите прибор и проветрите помещение.
- Используйте прибор исключительно с рекомендуемым средством для испарения. Применение других веществ может вызвать реакции с выделением ядовитых продуктов или привести к пожару.

## Удар электрическим током



### ПРЕДУПРЕЖДЕНИЕ

Во избежание поражения электрическим током используйте данный прибор осторожно и аккуратно, как и любой другой электрический прибор.

- Поэтому:
  - используйте прибор только с указанным на нем напряжением;
  - не используйте прибор при наличии видимых повреждений;
  - не используйте прибор во время грозы.
- В случае появления дефектов и неполадок в работе немедленно отключите прибор и отсоедините его от сети. Никогда не тяните за сетевой кабель или за прибор, чтобы вынуть сетевой адаптер из розетки. Никогда не перемещайте прибор, держа его за сетевой кабель.
- Используйте прибор только в сухих помещениях (например, никогда не используйте его в ванной или сауне).
- Ни в коем случае не пытайтесь взять прибор в руки, если он упал в воду. Немедленно выньте сетевой адаптер из розетки.
- Берегите прибор от ударов и падений.
- Не зажимайте сетевой кабель.
- Проследите за тем, чтобы сетевой кабель и сетевой адаптер не контактировали с паром, водой или другими жидкостями.

## Ремонт прибора



### ПРЕДУПРЕЖДЕНИЕ

Ремонт электроприборов должен выполняться только специалистами. Неквалифицированное выполнение ремонта влечет за собой серьезную опасность для пользователя. Если прибор нуждается в ремонте, обратитесь в сервисную службу или к официальному дистрибьютору.

## Опасность пожара



### ПРЕДУПРЕЖДЕНИЕ

Использование прибора не по назначению или несоблюдение правил, указанных в данной инструкции по применению, при определенных обстоятельствах может привести к пожару!

Поэтому:

- не накрывайте работающий прибор, например одеялом, подушкой и т. п.;
- никогда не используйте прибор вблизи емкостей с бензином или другими легковоспламеняющимися веществами.

## Обслуживание прибора



### ВНИМАНИЕ

- После каждого применения и перед очисткой прибор необходимо выключать и отсоединять от сети.
- Прокладывайте сетевую кабель так, чтобы об него нельзя было споткнуться.
- Не закрывайте отверстия прибора посторонними предметами.
- Не ставьте никакие предметы на прибор.
- Проследите за тем, чтобы прибор стоял на надежной, стабильной поверхности, невосприимчивой к влажности.
- Берегите прибор от высоких температур.
- Обращайтесь с прибором осторожно, старайтесь предотвратить повреждение водой (например, из-за попадания брызг воды на деревянный пол).
- При случайном опрокидывании прибора из него может вытечь вода, даже если прибор был выключен и не подключен к сети.
- Возможна повышенная влажность в непосредственной близости от прибора.
- При определенном качестве и определенной температуре воды количество пара сначала может оказаться недостаточным.
- При использовании жесткой воды может образовываться белый осадок.
- Устанавливайте прибор не на пол, а на возвышение (например, на стол, комод).
- Устанавливайте прибор так, чтобы выходящий пар не был направлен на расположенные поблизости предметы.
- Сливайте оставшуюся воду, если прибор не используется.
- Емкость для воды и крышка сделаны из материалов, устойчивых к воздействию масел. Не допускайте контакта ароматических масел с другими деталями прибора. Отдельные компоненты масел могут привести к их повреждению.

## 4. Описание прибора

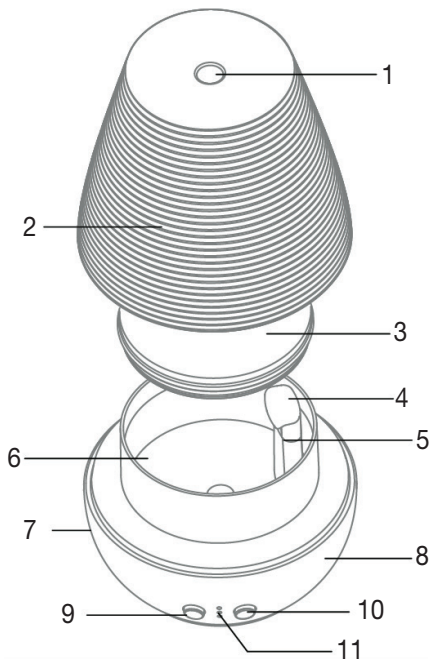

1. Отверстие для выхода воздуха	7. Гнездо для подключения (на обратной стороне)
2. Фарфоровая крышка	8. Основной блок
3. Внутренняя крышка	9. Кнопка таймера/подачи пара
4. Крышка вентиляционного отверстия	10. Кнопка декоративной подсветки
5. Вентиляционное отверстие	11. Индикатор таймера
6. Емкость для воды	

## 5. Подготовка к работе



### ПРЕДУПРЕЖДЕНИЕ

- На время наполнения прибора обязательно извлекайте сетевой адаптер из сетевой розетки!
- НИКОГДА не наполняйте прибор, если фарфоровая крышка не снята.
- Используйте исключительно **ароматические масла на водной основе**.
- Откройте картонную упаковку, удалите все защитные пленки и проверьте прибор на наличие повреждений.

1. Снимите фарфоровую крышку, потянув ее вверх.

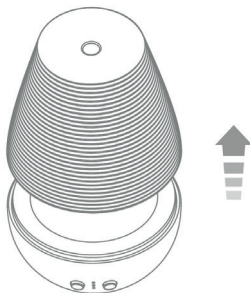

2. Снимите внутреннюю крышку, потянув ее вверх.

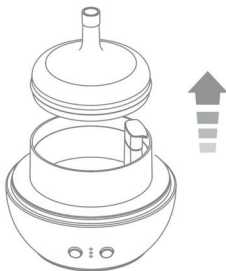

3. Наполните мерный стаканчик водой.



4. Аккуратно перелейте воду из мерного стаканчика в емкость для воды. Следите за тем, чтобы уровень воды в емкости для воды не поднялся выше отметки MAX.



5. Добавьте в емкость для воды 5–10 капель выбранного ароматического масла (на водной основе).

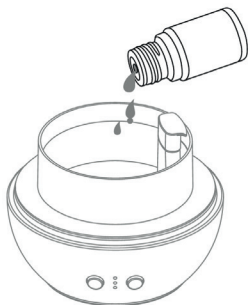

6. Прочно установите внутреннюю крышку на емкость для воды.

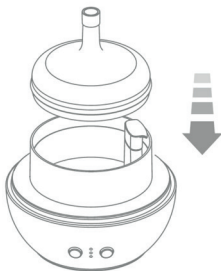

7. Осторожно установите фарфоровую крышку сверху на внутреннюю крышку.

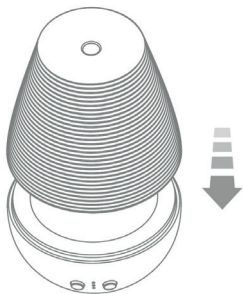

8. Вставьте сетевой кабель сетевого адаптера в гнездо для подключения на обратной стороне прибора. Вставьте сетевой адаптер в подходящую розетку.

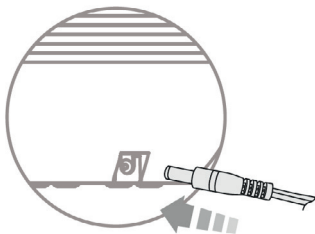

## 6. Управление

### 6.1 Включение прибора

- Для включения прибора нажмите кнопку таймера/подачи пара.



### 6.2 Настройка таймера и декоративной подсветки

У прибора имеются следующие функции.

Кнопка таймера/  
подачи пара

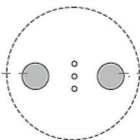

Кнопка декоративной  
подсветки

Настройка таймера

<b>Нажать 1 раз</b>	☀
Постоянная подача пара	☀
<b>Нажать 2 раза</b>	○
Подача пара в течение 1 часа	☀
<b>Нажать 3 раза</b>	○
Подача пара в течение 3 часов	☀
<b>Нажать 4 раза</b>	☀
Подача пара в течение 7 часов	○
<b>Нажать 5 раз</b>	○
Выключение прибора	○

Настройка декоративной  
подсветки

<b>Нажать 1 раз</b>	Теплый яркий свет
<b>Нажать 2 раза</b>	Декоративная подсветка со сменой цветов
<b>Нажать 3 раза</b>	Декоративная подсветка: остается цвет, который был в момент нажатия кнопки
<b>Нажать 4 раза</b>	Выключение декоративной подсветки

### 6.3 Настройка интенсивности подачи пара

Для переключения между периодической и непрерывной подачей пара удерживайте кнопку таймера/подачи пара нажатой в течение 2 секунд, пока индикатор таймера не начнет мигать.

Периодическая подача пара ↔ Постоянная подача пара  
(30 с. вкл./30 с. выкл.)

## После применения

1. Отключите прибор от сети и отсоедините от него сетевой адаптер.
2. Снимите фарфоровую крышку и внутреннюю крышку, потянув ее вверх.
3. Вылейте остатки воды в канализацию.

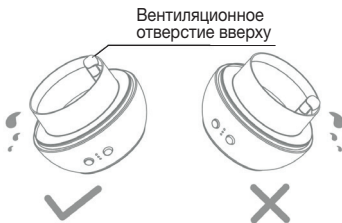

## ВНИМАНИЕ

Выливая воду проследите за тем, чтобы вентиляционное отверстие находилось сверху. Следите за тем, чтобы вода не попала в вентиляционное отверстие.

4. Очистите прибор, как описано в пункте 7 «Очистка и уход».

## Что делать, если прибор во время работы опрокинется

Если прибор опрокинется во время работы, вода может попасть в вентиляционное отверстие. Чтобы в этом случае вода могла вытечь из вентиляционного отверстия, на нижней стороне прибора имеется отверстие для стекания воды. Чтобы слить воду через отверстие для стекания воды, выполните следующие действия.

1. Извлеките сетевой адаптер из розетки.
2. Опорожните емкость для воды, держа прибор вентиляционным отверстием кверху, чтобы в него не попала вода.
3. Наклоните прибор в сторону, на которой находится отверстие для стекания воды, чтобы вода могла вытечь.

Вентиляционное отверстие

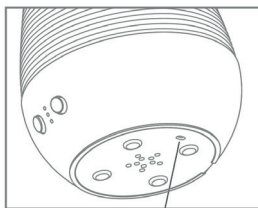
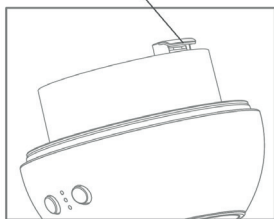

Отверстие для стекания воды

4. Дайте прибору просохнуть в течение как минимум 24 часов.

## 7. Очистка и уход

### Указание

До начала очистки убедитесь в том, что прибор отключен от сети и в емкости для воды отсутствует вода. Регулярная очистка прибора является важным условием его бесперебойной работы и соблюдения гигиены. Ультразвуковой освежитель воздуха можно разобрать для очистки в несколько приемов и без использования инструментов (см. главу «5. Подготовка к работе» на стр. 95).

- В приборе, в центре емкости для воды, установлен ультразвуковой распылитель. Каждую неделю осторожно очищайте ультразвуковой распылитель ватной палочкой. В зависимости от частоты использования можно выполнять очистку ультразвукового распылителя несколько раз в неделю.
- Очищайте прибор (особенно внутреннюю крышку и внутреннюю часть емкости для воды) после каждого применения влажной тряпкой. Ни в коем случае не используйте абразивные, едкие или содержащие растворители чистящие средства.

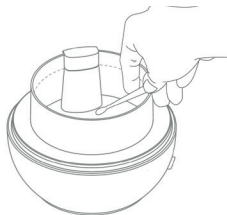

## 8. Расходные материалы и принадлежности, приобретаемые дополнительно

Расходные материалы и принадлежности, приобретаемые дополнительно, можно заказать на сайте [www.beurer.com](http://www.beurer.com) или через сервисную службу в Вашей стране (см. адрес сервисной службы).

Расходные материалы и принадлежности также можно приобрести у розничного продавца.

Наименование изделия	Артикул
Ароматическое масло Vitality Beurer by Taoasis (10 мл)	681.30
Ароматическое масло Harmony Beurer by Taoasis (10 мл)	681.31
Ароматическое масло Relax Beurer by Taoasis (10 мл)	681.32
Ароматическое масло Sleep Well Beurer by Taoasis (10 мл)	681.33

## 9. Утилизация

В интересах охраны окружающей среды по завершении срока службы прибора запрещается утилизировать его вместе с бытовыми отходами.

Утилизация производится через соответствующие пункты сбора в Вашей стране. Прибор следует утилизировать согласно директиве ЕС по отходам электрического и электронного оборудования – WEEE (Waste Electrical and Electronic Equipment).

При возникновении вопросов обращайтесь в местную коммунальную службу, ответственную за утилизацию отходов.



## 10. Что делать при возникновении проблем?

Проблема	Причина	Меры по устранению
Из прибора не выходит пар.	Не подключен сетевой адаптер.	Вставьте сетевой адаптер в соответствующую розетку.
	Слишком мало воды в емкости для воды.	Наполните емкость для воды до отметки MAX.
Из прибора выходит слишком мало пара.	Слишком много воды в емкости для воды.	Отлейте воду из емкости для воды, так чтобы ее уровень находился не выше отметки MAX.
	Ультразвуковой распылитель засорился.	Очистите ультразвуковой распылитель, как описано в главе «Очистка и уход».
Светодиод на кнопке таймера/поддачи пара горит и прибор работает, однако пар не выходит.	Отверстие для выхода пара в фарфоровой крышке закрыто.	Убедитесь в том, что отверстие для выхода пара в фарфоровой крышке не закрыто.
	Конденсат перекрыл вентиляционное отверстие в емкости для воды.	Откройте крышку вентиляционного отверстия и удалите конденсат из вентиляционного отверстия.

Если Вы не нашли информацию о возникшей проблеме, свяжитесь с нашей сервисной службой.

## 11. Технические характеристики

Наименование изделия	LA 40
Электропитание	Входная мощность: 100–240 В, ~50/60 Hz, 0,4 А max Выходная мощность: 24,0 В DC, ——— 0,5 А, 12,0 Вт
Вместимость емкости для воды	180 мл
Площадь помещения	До 20 м <sup>2</sup>
Принцип работы	Ультразвуковой распылитель
Настройки подачи пара	Постоянная подача пара и периодическая подача пара
Продолжительность работы	Прибл. 9 часов при непрерывной подаче пара Прибл. 18 часов при периодической подаче пара
Время таймера	1 час, 3 часа, 7 часов, непрерывная работа
Вес	LA 40: прибл. 508 г., адаптер: прибл. 80 г.
Размеры	Ø 129 x 167 мм
Средняя эффективность на предприятии	≥ 83,13 %
Эффективность при низкой нагрузке (10 %)	≥ 75,32 %
Потребляемая мощность при нулевой нагрузке	≤ 0,088 W
Блок питания	Изготовитель: Dong Guan City GangQi Electronics Co. Ltd. № модели: EU (606.26): GQ12-240050-AG UK (606.27): GQ12-240050-AB

## 12. Гарантия/сервисное обслуживание

Более подробная информация по гарантии/сервису находится в гарантийном/сервисном талоне, который входит в комплект поставки.

Изготовитель оставляет за собой право на возможные ошибки, а также внесение изменений в данный текст.



Należy dokładnie przeczytać niniejszą instrukcję obsługi, zachować ją i przechowywać w miejscu dostępnym dla innych użytkowników oraz przestrzegać podanych w niej wskazówek.

## Spis treści

1. Objąsnienie symboli .....	104
2. Użytkowanie zgodne z przeznaczeniem .....	105
3. Wskazówki .....	105
4. Opis urządzenia .....	108
5. Uruchomienie.....	109
6. Obsługa .....	110
6.1 Włączanie urządzenia .....	110
6.2 Ustawianie timera i alarmu .....	111
6.3 Ustawianie intensywności pary.....	111
7. Czyszczenie i konserwacja.....	113
8. Akcesoria dodatkowe/uzupełniające .....	113
9. Utylizacja.....	113
10. Postępowanie w przypadku problemów .....	114
11. Dane techniczne .....	114
12. Gwarancja/serwis.....	115

## **OSTRZEŻENIE**

- Dzieci od 8 roku życia oraz osoby z ograniczoną sprawnością fizyczną, ruchową i umysłową lub brakiem doświadczenia i wiedzy mogą obsługiwać urządzenie tylko wtedy, gdy znajdują się pod nadzorem lub zostały im przekazane instrukcje dotyczące bezpiecznego korzystania z urządzenia i są świadome zagrożeń wynikających z jego użytkowania.
- Dzieciom nie wolno bawić się urządzeniem.
- Dzieciom nie wolno czyścić ani konserwować urządzenia bez nadzoru osoby dorosłej.
- Przed napełnianiem i czyszczeniem należy odłączyć urządzenie od zasilania.
- Nie używać środków czyszczących zawierających rozpuszczalniki.
- Jeśli kabel zasilający urządzenia ulegnie uszkodzeniu, należy go zutylizować. Jeżeli nie można wyjąć kabla, należy zutylizować urządzenie.

### **Drodzy Klienci!**

Cieszymy się, że zdecydowali się Państwo na zakup naszego produktu. Firma Beurer oferuje dokładnie przetestowane wysokojakościowe produkty przeznaczone do pomiaru wagi, ciśnienia krwi, temperatury ciała i tętna, łagodnej terapii, masażu, ogrzewania i nawilżania powietrza, a także urządzenia służące do pielęgnacji urody i ułatwiające opiekę nad dziećmi.

Z poważaniem  
Zespół Beurer

## Zawartość opakowania

Zestaw należy sprawdzić pod kątem zewnętrznych uszkodzeń kartonowego opakowania oraz kompletności zawartości. Przed użyciem należy upewnić się, że na urządzeniu ani na akcesoriach nie widać żadnych uszkodzeń, a wszystkie części opakowania zostały usunięte. W razie wątpliwości zaprzestać używania urządzenia i zwrócić się do dystrybutora lub napisać na podany adres działu obsługi klienta.



1 × dyfuzor zapachowy

1 × zasilacz

1 × niniejsza instrukcja obsługi

## 1. Objaśnienie symboli

W niniejszej instrukcji i na urządzeniu zastosowano następujące symbole:

	<b>OSTRZEŻENIE</b> Ostrzeżenie przed niebezpieczeństwem utraty zdrowia lub odniesienia obrażeń ciała.
	<b>UWAGA</b> Ostrzeżenie przed niebezpieczeństwem uszkodzenia urządzenia lub akcesoriów.
	<b>Wskazówka</b> Ważne informacje.
	Należy przestrzegać instrukcji obsługi
	Utylizacja zgodnie z dyrektywą WE o zużytych urządzeniach elektrycznych i elektronicznych – WEEE (Waste Electrical and Electronic Equipment)
	Niniejszy produkt spełnia wymagania obowiązujących dyrektyw europejskich i krajowych.
	Producent
	Opakowanie zutylizować w sposób przyjazny dla środowiska
	Oznakowanie certyfikacyjne produktów eksportowanych do Federacji Rosyjskiej oraz WNP.
	Klasa efektywności energetycznej 6

## 2. Użytkowanie zgodne z przeznaczeniem

Dyfuzor zapachowy służy wyłącznie do poprawy jakości powietrza w pomieszczeniach. Urządzenie przeznaczone jest do użytku prywatnego.

Urządzenie może być używane wyłącznie do celu, w jakim zostało zaprojektowane i w sposób określony w niniejszej instrukcji obsługi. Użycie niezgodne z przeznaczeniem może być niebezpieczne! Producent nie ponosi odpowiedzialności za szkody wynikające z niewłaściwego użytkowania urządzenia.

## 3. Wskazówki

Nieprzestrzeganie poniższych wskazówek może doprowadzić do obrażeń ciała i szkód materialnych.

### Zasady bezpieczeństwa



#### OSTRZEŻENIE

- Opakowanie należy przechowywać w miejscu niedostępnym dla dzieci. Istnieje ryzyko uduszenia!
- Osobom, które cierpią na ciężką chorobę dróg oddechowych lub płuc zaleca się skonsultowanie korzystania z urządzenia z lekarzem.
- Jeśli użytkownik źle się czuje podczas użytkowania urządzenia, należy natychmiast przerwać korzystanie z niego, wyłączyć je i przewietrzyć pomieszczenie.
- Urządzenie należy stosować wyłącznie z zalecanym środkiem do wytwarzania pary. Zastosowanie innych środków może powodować powstawanie toksycznych substancji lub wywołać pożar.

### Porażenie prądem elektrycznym



#### OSTRZEŻENIE

Tak jak każde urządzenie elektryczne również to urządzenie należy użytkować w sposób ostrożny i rozważny, aby uniknąć porażenia prądem elektrycznym.

- Zasady użytkowania urządzenia:
  - korzystać tylko z napięcia sieciowego podanego na urządzeniu;
  - nie wolno użytkować urządzenia, jeśli są widoczne uszkodzenia;
  - nie wolno korzystać z urządzenia podczas burzy.
- W razie uszkodzeń lub niewłaściwego działania urządzenie należy natychmiast wyłączyć i odłączyć od zasilania. Wyciągając wtyczkę zasilacza z gniazdka, nie wolno ciągnąć za kabel ani za urządzenie. Nie wolno trzymać ani przenosić urządzenia za kabel zasilania.
- Urządzenia należy używać tylko w suchych pomieszczeniach (np. nigdy w wannie, w saunie).
- W żadnym wypadku nie wolno sięgać po urządzenie, jeśli wpadło do wody. Należy natychmiast wyjąć zasilacz.

- Nie należy narażać urządzenia na uderzenia mechaniczne ani upadki.
- Nie owijać ciasno kabla zasilania wokół urządzenia.
- Należy upewnić się, że kabel zasilania oraz zasilacz nie mają kontaktu z wodą, parą ani innymi cieczami.

## Naprawa



### OSTRZEŻENIE

Naprawy urządzeń elektrycznych mogą być wykonywane wyłącznie przez fachowców. Nieodpowiednio przeprowadzona naprawa może spowodować poważne zagrożenia dla użytkownika. W celu naprawy należy zwrócić się do serwisu lub autoryzowanego dystrybutora.

## Zagrożenie pożarowe



### OSTRZEŻENIE

W przypadku użycia niezgodnego z przeznaczeniem lub nieprzestrzegania niniejszej instrukcji obsługi może dojść do zagrożenia pożarowego!

Zasady użytkowania urządzenia:

- nie stosować pod przykryciem, np. pod kocem, poduszką itp.;
- nie używać w pobliżu benzyny ani innych materiałów łatwopalnych.

## Obsługa



### UWAGA

- Po każdym użyciu i przed każdym czyszczeniem wyłączyć urządzenie i wyciągnąć wtyczkę z gniazdka.
- Kabel zasilania należy ułożyć tak, aby nie można się było o niego potknąć.
- Nie wolno wtykać przedmiotów do otworów urządzenia.
- Na urządzeniu nie należy kłaść przedmiotów.
- Należy upewnić się, że urządzenie stoi na stabilnej, zabezpieczonej przed przechyleniem, odpornej na wilgoć powierzchni.
- Chronić urządzenie przed wysoką temperaturą.
- Unikać szkód spowodowanych przez wodę (np. rozbryzganą na drewnianej podłodze), posługując się ostrożnie urządzeniem.
- W razie przypadkowego przewrócenia urządzenia może z niego wypłynąć woda, nawet jeśli urządzenie jest wyłączone i nie jest podłączone do zasilania.
- W bezpośrednim otoczeniu urządzenia może pojawić się wilgoć.
- W zależności od jakości i temperatury wody ilość pary wydostającej się z urządzenia może początkowo być mniejsza.
- Jeśli używana woda zawiera kamień, na urządzeniu może pojawić się biały osad.
- Urządzenia nie należy umieszczać na podłodze. Należy je postawić wyżej (np. na stole, na komodzie).

- Urządzenie należy ustawić w taki sposób, aby wylot pary nie był skierowany na inne przedmioty.
- Jeśli urządzenie nie jest używane, należy wylać pozostałą wodę.
- Pojemnik na wodę i pokrywę wykonano z materiałów odpornych na działanie olejków. Trzymać olejki aromatyczne z dala od innych elementów urządzenia. Elementy te mogłyby zostać uszkodzone przez niektóre składniki olejków.

## 4. Opis urządzenia

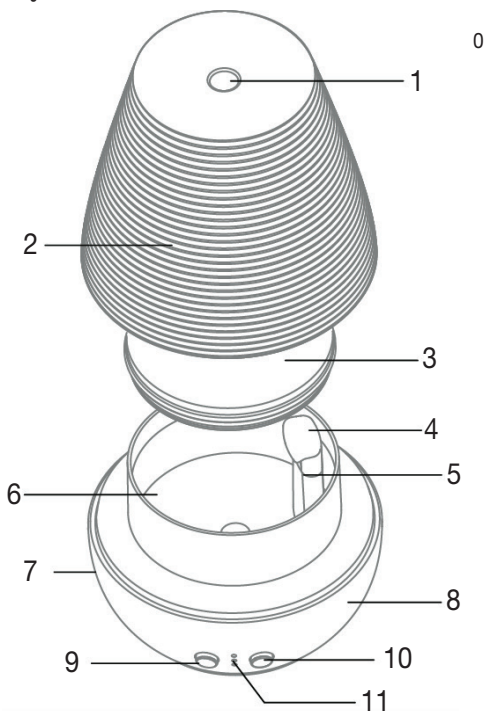

1 Otwór wylotowy	7 Gniazdo przyłączeniowe (po stronie tylnej)
2 Osłona porcelanowa	8 Stacja
3 Pokrywa wewnętrzna	9 Przycisk pary/timera
4 Osłona kanału powietrznego	10 Przycisk światła nastrojowego
5 Otwór kanału powietrznego	11 Wskazanie timera
6 Zbiornik na wodę	

## 5. Uruchomienie



### OSTRZEŻENIE

- Napełniać urządzenie tylko przy odłączonym zasilaczu!
- NIGDY nie napełniać urządzenia, jeśli osłona porcelanowa jest nałożona na produkt.
- Stosować wyłącznie **olejki aromatyczne bazujące na wodzie**.
- Otworzyć opakowanie z kartonu, usunąć wszystkie folie opakowaniowe i sprawdzić urządzenie pod kątem uszkodzeń.

1. Pociągnąć osłonę porcelanową do góry.

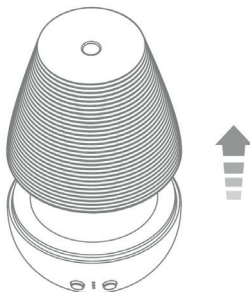

2. Pociągnąć pokrywę wewnętrzną do góry.

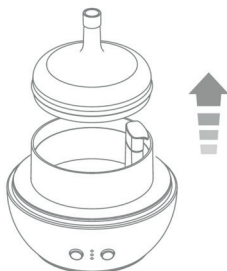

3. Napełnić miarkę wodą.



4. Za pomocą miarki ostrożnie wlać wodę do zbiornika. Uważać przy tym, aby nie napełnić zbiornika powyżej oznaczenia „MAX”.



5. Do zbiornika na wodę dodać 5–10 kropli wybranego olejku aromatycznego (bazującego na wodzie).

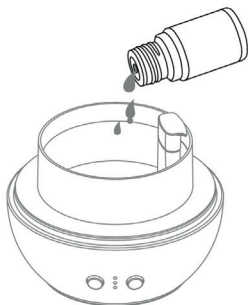

6. Nałożyć pokrywę wewnętrzną na zbiornik na wodę.

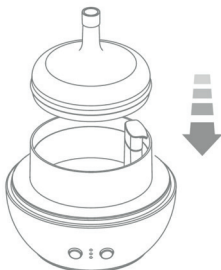

7. Ostrożnie nałożyć od góry osłonę porcelanową na zbiornik na wodę.

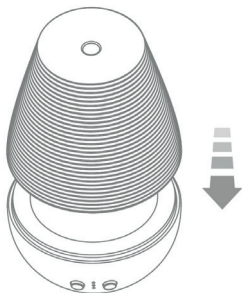

8. Podłączyć kabel sieciowy zasilacza do gniazda przyłączeniowego, które znajduje się z tyłu urządzenia. Podłączyć zasilacz do odpowiedniego gniazdka.

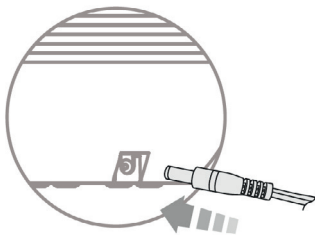

## 6. Obsługa

### 6.1 Włączanie urządzenia

- Nacisnąć przycisk pary/timera, aby włączyć urządzenie.



## 6.2 Ustawianie timera i alarmu

Urządzenie posiada następujące funkcje:

**Przycisk pary/timera**

Ustawianie minutnika

<b>Naciśnięcie 1x:</b>	☀
Ciągłe wytwarzanie pary	☀
<b>Naciśnięcie 2x:</b>	○
Wytwarzanie pary przez 1 godzinę	○
<b>Naciśnięcie 3x:</b>	○
Wytwarzanie pary przez 3 godziny	☀
<b>Naciśnięcie 4x:</b>	☀
Wytwarzanie pary przez 7 godzin	○
<b>Naciśnięcie 5x:</b>	○
Wyłączenie urządzenia	○

**Przycisk światła nastrojowego**

Ustawianie nastrojowego światła

<b>Naciśnięcie 1x:</b>	Ciepłe, jasne światło
<b>Naciśnięcie 2x:</b>	Nastrojowe światło ze zmianą koloru
<b>Naciśnięcie 3x:</b>	Ciągłe, bieżące światło nastrojowe
<b>Naciśnięcie 4x:</b>	Wyłączenie światła nastrojowego

## 6.3 Ustawianie intensywności pary

Aby przełączyć między przemiennym i ciągłym wytwarzaniem pary, wcisnąć przycisk pary/timera i przytrzymać przez 2 sekundy, aż wskazanie timera zacznie migać.

Przemienne wytwarzanie pary ↔ Ciągłe wytwarzanie pary  
(30 s wł./30 s wył.)

### Po użyciu

1. Odłączyć urządzenie od gniazda sieciowego i adaptera sieciowego.
2. Wyjąć do góry osłonę porcelanową i pokrywę wewnętrzną.
3. Wylać resztki wody do odpływu.

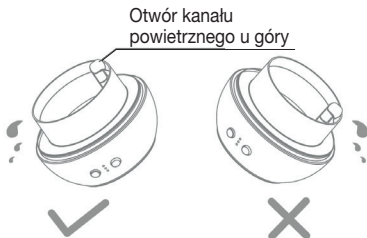

## UWAGA

Podczas pozbywania się wody należy zwrócić uwagę, aby otwór kanału powietrznego znajdował się u góry. Zwrócić przy tym uwagę, aby woda nie dostała się do otworu kanału powietrznego.

4. Wyczyścić urządzenie zgodnie z rozdziałem „7. Czyszczenie i konserwacja”.

### **Co zrobić, jeśli urządzenie przechyli się podczas użytkowania?**

Jeśli urządzenie przechyli się podczas użytkowania, woda może dostać się do otworu kanału powietrznego. Aby w takim przypadku woda mogła wypłynąć z otworu kanału powietrznego, na spodzie urządzenia znajduje się otwór do odprowadzania wody. Aby woda mogła wypłynąć, należy postępować w następujący sposób:

1. Wyjąć zasilacz sieciowy z gniazdka.
2. Opróżnić zbiornik na wodę tak, aby otwór kanału powietrznego był skierowany w górę – woda nie może dostać się do kanału powietrznego.
3. Przechylić urządzenie w kierunku otworu do odprowadzania wody, aby woda mogła wypłynąć.

Otwór kanału  
powietrznego

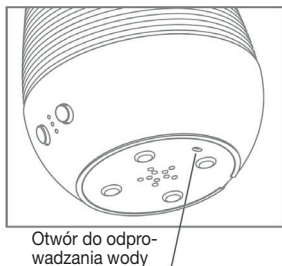
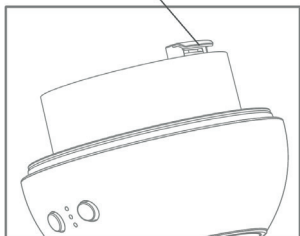

4. Odstawić urządzenie, aby mogło schnąć przez przynajmniej 24 godziny.

## 7. Czyszczenie i konserwacja

### Wskazówka

Przed rozpoczęciem czyszczenia upewnić się, że odłączono urządzenie od zasilania i że w zbiorniku nie znajduje się już woda. Regularne czyszczenie to warunek higienicznej i bezusterkowej pracy urządzenia. W celu wyczyszczenia dyfuzora zapachowego urządzenie można rozłożyć kilkoma ruchami dłoni i bez użycia narzędzi (patrz rozdział „5. Uruchomienie” na stronie 109).

- Na środku zbiornika na wodę w urządzeniu znajduje się rozpylacz ultradźwiękowy. Rozpylacz należy co tydzień ostrożnie czyścić za pomocą pałeczki kosmetycznej. W zależności od częstotliwości korzystania, rozpylacz ultradźwiękowy można też czyścić kilka razy w tygodniu.

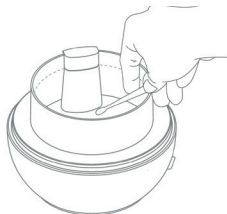

- Po każdym użyciu wyczyścić urządzenie (szczególnie pokrywę wewnętrzną i wnętrze zbiornika na wodę) miękką, lekko zwilżoną ściereczką. Nie wolno używać środków szorujących, żrących ani zawierających rozpuszczalnik.

## 8. Akcesoria dodatkowe/uzupełniające

Aby zakupić akcesoria dodatkowe/uzupełniające należy odwiedzić stronę [www.beurer.com](http://www.beurer.com) lub zwrócić się pod wskazany adres serwisu w kraju (wg adresów serwisu).

Akcesoria dodatkowe i uzupełniające są również dostępne w handlu.

Artykuł	Numer artykułu
Olejek aromatyczny Beurer by Taoasis „Vitality” (10 ml)	681.30
Olejek aromatyczny Beurer by Taoasis „Harmony” (10 ml)	681.31
Olejek aromatyczny Beurer by Taoasis „Relax” (10 ml)	681.32
Olejek aromatyczny Beurer by Taoasis „Sleep Well” (10 ml)	681.33

## 9. Utylizacja

W związku z wymogami w zakresie ochrony środowiska nie należy wyrzucać urządzenia po zakończeniu eksploatacji wraz z odpadami domowymi.

Urządzenie należy oddać do utylizacji w odpowiednim punkcie zbiórki.

Urządzenie należy zutylizować zgodnie z dyrektywą WE o zużytych urządzeniach elektrycznych i elektronicznych – WEEE (Waste Electrical and Electronic Equipment).

W razie pytań należy zwrócić się do odpowiedniej lokalnej instytucji odpowiedzialnej za utylizację.



## 10. Postępowanie w przypadku problemów

Problem	Przyczyna	Rozwiązanie
Z urządzenia nie wydostaje się para.	Nie podłączono zasilacza do gniazda.	Podłączyć zasilacz do odpowiedniego gniazodka.
	W zbiorniku na wodę jest zbyt mało wody.	Napełnić zbiornik na wodę do oznaczenia „MAX”.
Z urządzenia wydostaje się niewiele pary.	W zbiorniku na wodę jest zbyt dużo wody.	Wylewać wodę z urządzenia aż do osiągnięcia poziomu oznaczenia „MAX”.
	Rozpylacz ultradźwiękowy jest zatkany.	Oczyścić rozpylacz zgodnie z instrukcją z rozdziału „Czyszczenie i konserwacja”.
Dioda przycisku pary/timera świeci się, a urządzenie działa, ale nie wydostaje się z niego para.	Otwór wylotowy osłony porcelanowej jest zablokowany.	Upewnić się, że otwór wylotowy osłony porcelanowej nie jest zablokowany.
	Skraplająca się woda blokuje otwór kanału powietrznego w zbiorniku na wodę.	Otworzyć osłonę kanału powietrznego i usunąć skraplającą się wodę z otworu kanału powietrznego.

Jeśli problem nie został wymieniony na liście, prosimy o kontakt z naszym działem obsługi klienta.

## 11. Dane techniczne

Nazwa produktu	LA 40
Zasilanie	Wejście: 100–240 V, ~50/60 Hz, 0,4 A max Wyjście: 24,0 V DC, — — — 0,5 A, 12,0 W
Pojemność zbiornika na wodę	180 ml
Wielkość pomieszczenia	do ok. 20 m <sup>2</sup>
Sposób działania	Nebulizator ultradźwiękowy
Ustawienia pary	ciągłe wytwarzanie pary i przemienne wytwarzanie pary
Czas pracy	ok. 9 godziny ciągłego wytwarzania pary ok. 18 godziny przemiennego wytwarzania pary
Czas ustawienia timera	1 godzina, 3 godziny, 7 godzin, praca ciągła

Masa	LA 40: ok. 508 g, zasilacz: ok. 80 g
Wymiary	Ø 129 mm x 167 mm
Średnia wydajność podczas eksploatacji	≥ 83,13 %
Sprawność przy niskim obciążeniu (10 %)	≥ 75,32 %
Pobór mocy przy braku obciążenia	≤ 0,088 W
Zasilacz	Producent: Dong Guan City GangQi Electronics Co. Ltd. Nr modelu: EU (606.26): GQ12-240050-AG UK (606.27): GQ12-240050-AB

## 12. Gwarancja/serwis

Firma Beurer GmbH, Söflinger Straße 218, D-89077 Ulm (zwana dalej „Beurer”) udziela gwarancji na ten produkt na następujących warunkach i w poniżej opisanym zakresie.

**Poniższe warunki gwarancji nie naruszają ustawowych zobowiązań gwarancyjnych sprzedającego wynikających z umowy kupna zawartej z kupującym. Gwarancja obowiązuje również w sposób nienaruszający bezwzględnie obowiązujących przepisów dot. odpowiedzialności.**

Firma Beurer gwarantuje bezawaryjne działanie oraz kompletność niniejszego produktu.

Obowiązujący na całym świecie okres gwarancji obejmuje 3 lata/lat, licząc od zakupu nowego, nieużywanego produktu przez kupującego.

Niniejsza gwarancja dotyczy tylko produktów nabytych przez kupującego jako konsumenta wyłącznie w celach prywatnych w ramach użytku domowego. Obowiązuje prawo niemieckie o ile jest to prawnie dopuszczalne.

Jeśli w okresie obowiązywania gwarancji produkt zostanie uznany za niekompletny lub wadliwy w działaniu zgodnie z poniższymi postanowieniami, firma Beurer bezpłatnie wymieni go lub naprawi zgodnie z niniejszymi warunkami gwarancji.

**Jeśli kupujący chce zgłosić reklamację gwarancyjną, najpierw kontaktuje się z lokalnym dealerem: patrz załączona lista „Service International” z adresami serwisowymi.**

Następnie kupujący otrzymuje dalsze informacje dot. rozpatrywania reklamacji gwarancyjnej, np. gdzie wysłać produkt i jakie dokumenty są wymagane.

Roszczenie z tytułu gwarancji będzie rozpatrywane tylko wtedy, gdy kupujący może przedłożyć

- kopię faktury/paragon zakupu oraz
- oryginalny produkt

firmie Beurer lub autoryzowanemu partnerowi firmy Beurer.

Niniejsza gwarancja wyraźnie nie obejmuje:

- zużycia wynikającego z normalnego użytkowania lub używania się produktu;
- dostarczanych z tym produktem akcesoriów, które używają się lub ulegają zużyciu podczas prawidłowego użytkowania (np. baterii, akumulatorów, mankietów, uszchelek, elektrod, źródeł światła, nakładek i akcesoriów inhalatora);
- produktów, które były używane, czyszczone, przechowywane lub konserwowane w niewłaściwy sposób i/lub niezgodnie z treścią instrukcji obsługi, a także produktów, które zostały otwarte, naprawione lub zmodyfikowane przez kupującego lub centrum serwisowe nieautoryzowane przez firmę Beurer;
- uszkodzeń powstałych podczas transportu między producentem a klientem lub między centrum serwisowym a klientem;
- produktów, które zostały zakupione jako artykuły grupy B („B-Ware”) lub jako artykuły używane;
- szkód następczych, które wynikają z wady tego produktu (w tym przypadku mogą jednak istnieć roszczenia z tytułu odpowiedzialności za produkt lub wynikające z innych bezwzględnie obowiązujących przepisów prawa dot. odpowiedzialności).

Naprawy lub całkowita wymiana w żadnym wypadku nie przedłużają okresu gwarancji.

