

**Owner's Manual**  
**Manual Del Propietario**



**Vacuum Cleaner**

**Aspiradora**

**Model, Modelo**      **116.24212**  
                                 **116.24213**



ENGLISH

ESPAÑOL

**CAUTION:**

Read and follow all safety and operating instructions before first use of this product.

**CUIDADO:**

Lea y siga todas las instrucciones de operación y seguridad antes del uso de este producto.

**Sears, Roebuck and Co., Hoffman Estates, IL 60179 U.S.A.**  
**[www.sears.com](http://www.sears.com)**

Part No. CØ1ZCHZ1ØUØØ-KCØ1ZCHZZØUØ

Printed in U.S.A.  
Impreso en EUA



## TABLE OF CONTENTS

<b>Before Using Your New Vacuum</b> .....	2	<b>Canister Care</b> .....	12
<b>Kenmore Vacuum Cleaner Warranty</b> .....	2	Bag Changing .....	12
<b>Important Safety Instructions</b> .....	3	Cleaning Exterior and Attachments .....	13
<b>Parts and Features</b> .....	4-5	Motor Safety Filter Changing .....	13
<b>Assembly Instructions</b> .....	6-7	Exhaust Filter Changing .....	14
<b>Use</b> .....	8	<b>Power-Mate® Care</b> .....	14
How to Start .....	8	Light Bulb Changing .....	15
Vacuuming Tips .....	9	Belt Changing and Brush Cleaning ...	15-16
Suggested Pile Height Settings .....	9	Agitator Servicing .....	17
Attachments .....	10	<b>Troubleshooting</b> .....	18
Attachment Use Chart .....	10	<b>Requesting Assistance</b>	
Performance Features .....	11	<b>Or Service</b> .....	Back Cover
<b>How Your Vacuum Works</b> .....	12		

## BEFORE USING YOUR NEW VACUUM

Please read this guide. It will help you assemble and operate your new Kenmore vacuum in the safest and most effective way.

For more information about vacuum cleaner care and operation, call your nearest Sears store. You will need the complete model and serial numbers when requesting information. Your vacuum's model and serial numbers are located on the Model and Serial Number Plate.

Use the space below to record the model number and serial number of your new Kenmore vacuum.

Model No. \_\_\_\_\_

Serial No. \_\_\_\_\_

Date of Purchase \_\_\_\_\_

Keep this book and your sales check (receipt) in a safe place for future reference.

## KENMORE VACUUM CLEANER WARRANTY

### LIMITED ONE YEAR WARRANTY ON KENMORE VACUUM CLEANER

This warranty is for one year from the date of purchase, and includes only private household vacuum cleaner use. During the warranty year, when this vacuum cleaner is operated and maintained according to the owner's manual instructions, Sears will repair any defects in material or workmanship free of charge.

This warranty excludes vacuum bags, belts, light bulbs, and filters, which are expendable parts and become worn during normal use.

**For warranty service, return this vacuum cleaner to the nearest Sears Service Center in the United States.**

This warranty applies only while this product is in use in the United States. This warranty gives you specific legal rights, and you may also have other rights which vary from state to state.

**Sears, Roebuck and Co., D/817 WA, Hoffman Estates, IL 60179**



# IMPORTANT SAFETY INSTRUCTIONS



## WARNING

Your safety is important to us. To reduce the risk of fire, electrical shock, injury to persons or damage when using your vacuum cleaner, follow basic safety precautions including the following:

**Read** this manual before assembling or using your vacuum cleaner.

**Use** your cleaner only as described in this manual. Use only with Sears recommended attachments.

To reduce the risk of electrical shock – **Do not** use outdoors or on wet surfaces.

**Disconnect** electrical supply before servicing or cleaning out brush area. Failure to do so could result in electrical shock or brush suddenly starting.

**Always** turn off and unplug the cleaner before connecting or disconnecting either hose, Handi-Mate Jr.® (if applicable) or nozzle.

**Always** turn cleaner off before unplugging.

**Do not** unplug by pulling on cord. To unplug, grasp the plug, not the cord.

**Hold** plug when rewinding onto cord reel. Do not allow plug to whip when rewinding.

**Do not** use with damaged cord or plug. If cleaner is not working as it should, has been dropped, damaged, left outdoors, or dropped into water, return it to a Sears Service Center.

**Do not** pull or carry by cord, use cord as a handle, close door on cord, or pull cord around sharp edges or corners. Do not run cleaner over cord. Keep cord away from heated surfaces.

**Do not** leave cleaner when plugged in. Unplug from outlet when not in use and before servicing.

**Do not** allow to be used as a toy. Close attention is necessary when used by or near children.

**Do not** handle plug or cleaner with wet hands.

**Do not** put any objects into openings.

**Do not** operate the cleaner with a punctured hose. The hose contains electrical wires. Replace if cut or worn. Avoid picking up sharp objects.

**Do not** use with any opening blocked; keep free of dust, lint, hair and anything that may reduce air flow.

**Keep** hair, loose clothing, fingers, and all parts of body away from openings and moving parts.

**Do not** use cleaner without dust bag and/or filters in place.

**Always** change the dust bag after vacuuming carpet cleaners or freshener, powders and fine dust. These products clog the bag, reduce airflow and can cause the bag to burst. Failure to change bag could cause permanent damage to the cleaner.

**Do not** use the cleaner to pick up sharp hard objects, small toys, pins, paper clips, etc. They may damage the cleaner or dust bag.

**Do not** pick up anything that is burning or smoking, such as cigarettes, matches, or hot ashes.

**Do not** use cleaner to pick up flammable or combustible liquids (gasoline, cleaning fluids, perfumes, etc.), or use in areas where they may be present. The fumes from these substances can create a fire hazard or explosion.

**Use extra care** when cleaning on stairs. Do not put on chairs, tables, etc. Keep on floor.

**You** are responsible for making sure that your vacuum cleaner is not used by anyone unable to operate it properly.

**Do not** operate without exhaust filter or exhaust filter cover installed.

## SAVE THESE INSTRUCTIONS

Proper assembly and safe use of your vacuum cleaner are your responsibilities. Your cleaner is intended only for household use. Read this Owner's Manual carefully for important use and safety information. This guide contains safety statements under warning and caution symbols. Please pay special attention to these boxes and follow any instructions given. **WARNING** statements alert you to such dangers as fire, electrical shock, burns and personal injury. **CAUTION** statements alert you to such dangers as personal injury and/or property damage.

ENGLISH

## PARTS AND FEATURES

It is important to know your vacuum cleaner's parts and features to assure its proper and safe use. Review these before using your cleaner.

Item	Part No. In U.S.	Part No. In Canada
Headlight Bulb	20-5240	596181
Belt	20-5285	20-40110

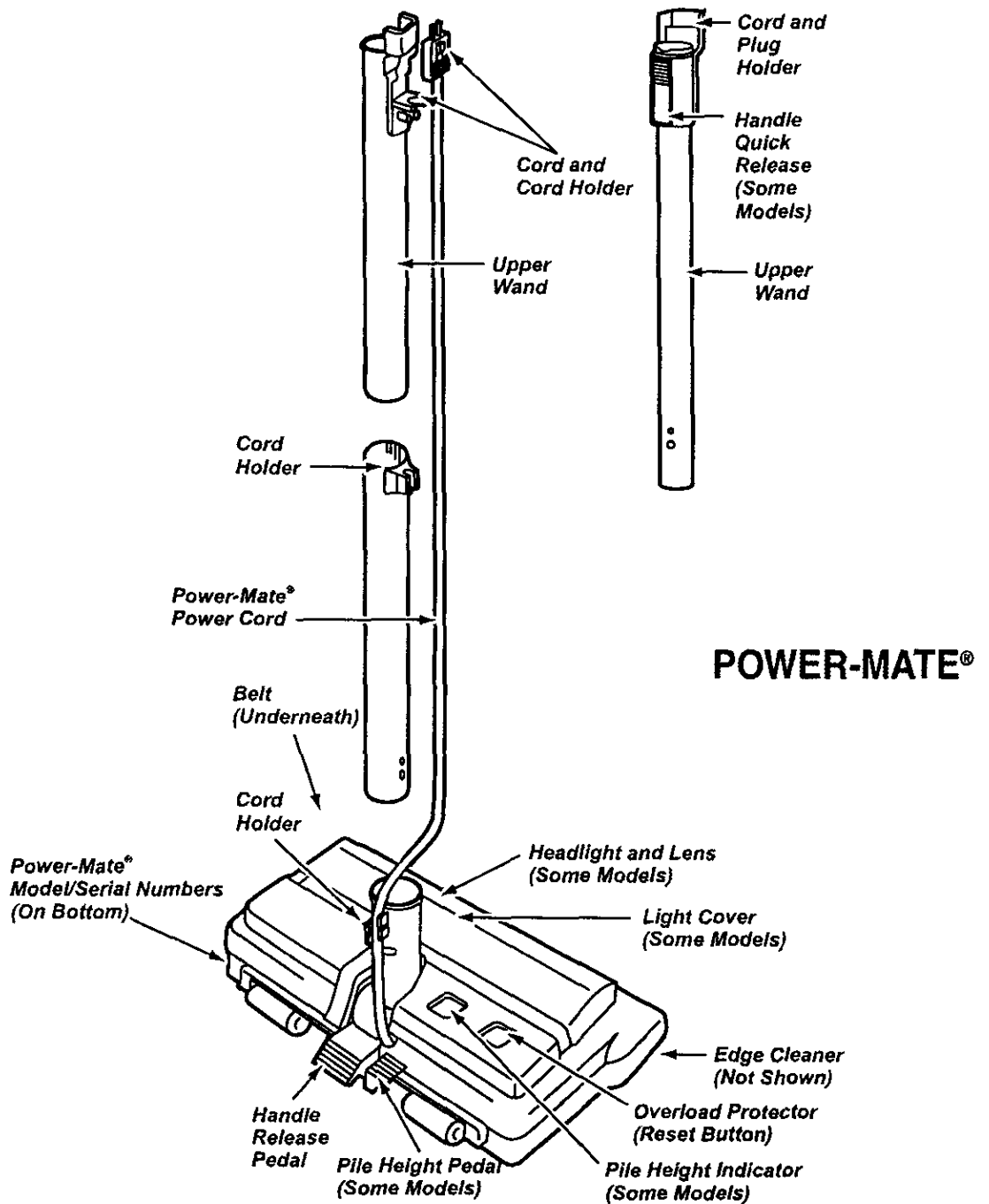

# HOSE

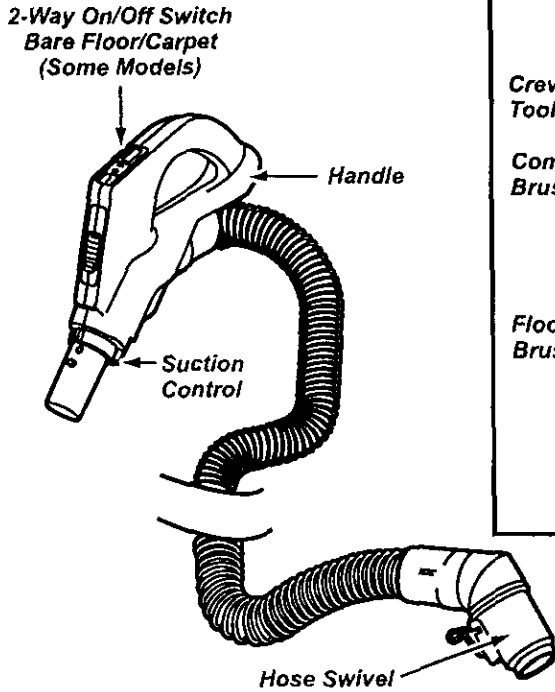

# ATTACHMENTS

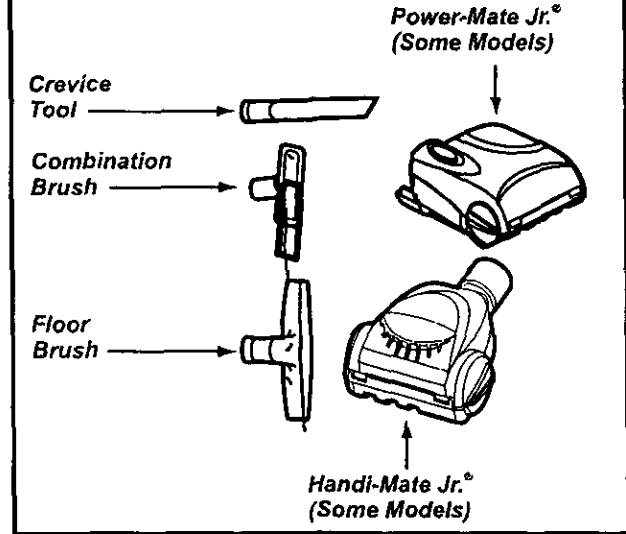

**NOTE:** All models have one set of attachments in the canister. Some models have an additional set, which can be kept in the accessory bag for garage use.

ENGLISH

# CANISTER

Item	Part No. In U.S.	Part No. In Canada
Dust Bag	20-50558	20-50555
Exhaust Filter	20-86880	20-86880C
Motor Safety Filter	20-86883	20-86883C

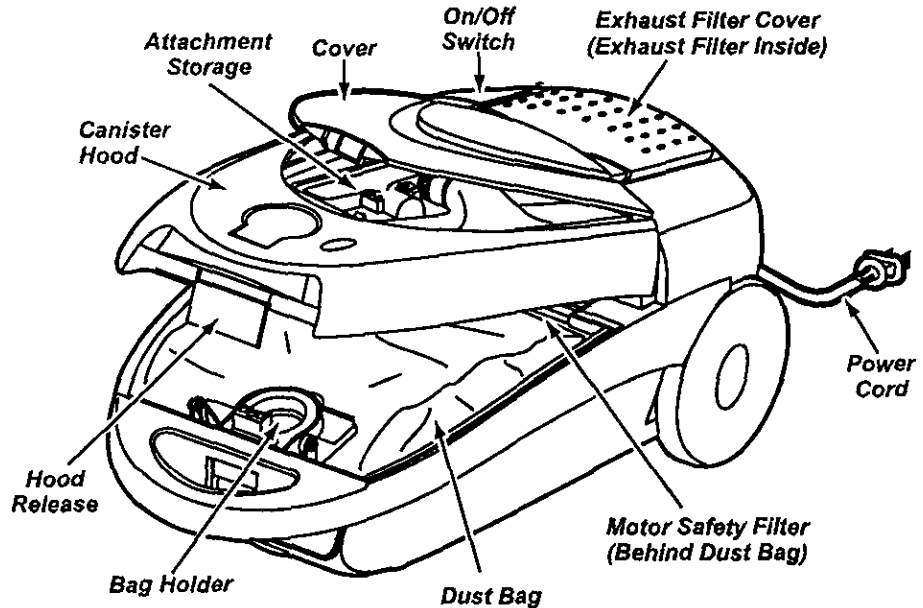

# ASSEMBLY INSTRUCTIONS



## WARNING

**Electrical Shock Hazard**  
**DO NOT** plug into electrical supply until assembly is complete. Failure to do so could result in electrical shock or injury.

Before assembling vacuum, check the **PACKING LIST** on the cover of the separate Repair Parts List. Use this list to verify that you have received all the components of your new Kenmore vacuum.

## WANDS

Slide wands together until wand button snaps into place.

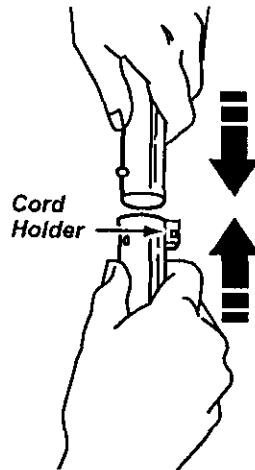

## POWER-MATE®

1. Insert wands into Power-Mate® until the wand buttons snaps into place.

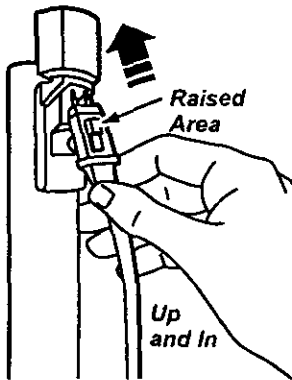

2. Connect Power-Mate® plug and cord as shown. **DO NOT** force. Raised area of plug must be toward hand.

3. Secure cord into cord holder on wand swivel.

**To remove:** Disconnect cord and step on wand release pedal, then pull up on wands.

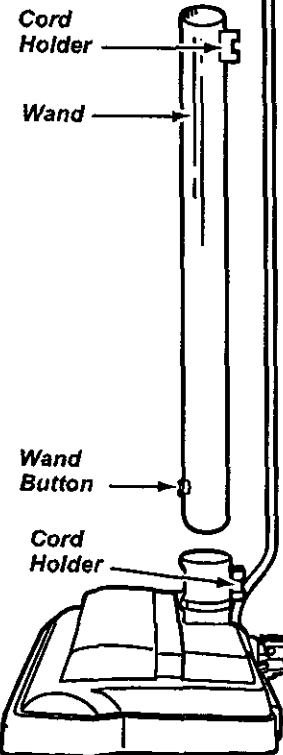
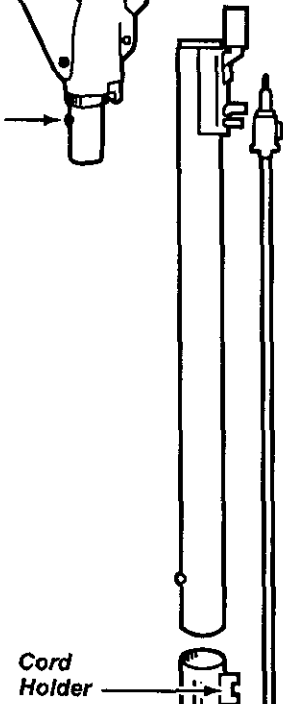
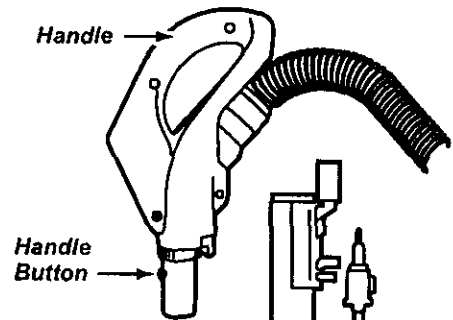

## CANISTER

1. Open the canister hood.
2. Check to see that the dust bag is properly installed. See BAG CHANGING for instructions.
3. Check to see that the motor safety filter is properly installed. See MOTOR SAFETY FILTER CLEANING for instructions.

## HOOD

It is normal for the canister hood to come off when opened further than needed. Line up the hinge slots, insert them, and close the hood to replace it.

## HOSE

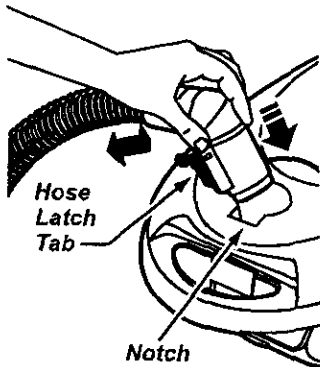

1. Line up the hose latch tab and notch in canister hood and insert hose into canister until it snaps in place.

**To remove:** Lift hose latch tab upward and pull up on hose.

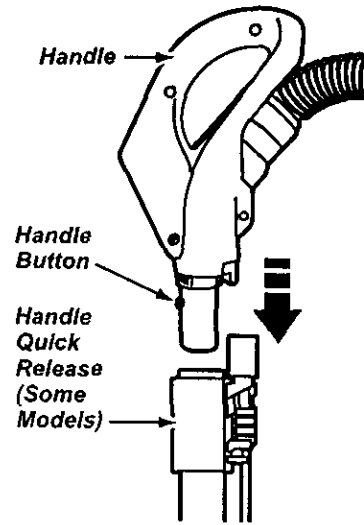

2. Insert handle into wand until lock button snaps in place. **Be sure hose is not twisted.**

**To remove:** Press handle release button and pull up on handle.

**To store:** Disconnect hose from wands and canister to prevent stress on hose during storage. Store hose in a loosely coiled position so the hose covering is not stressed.

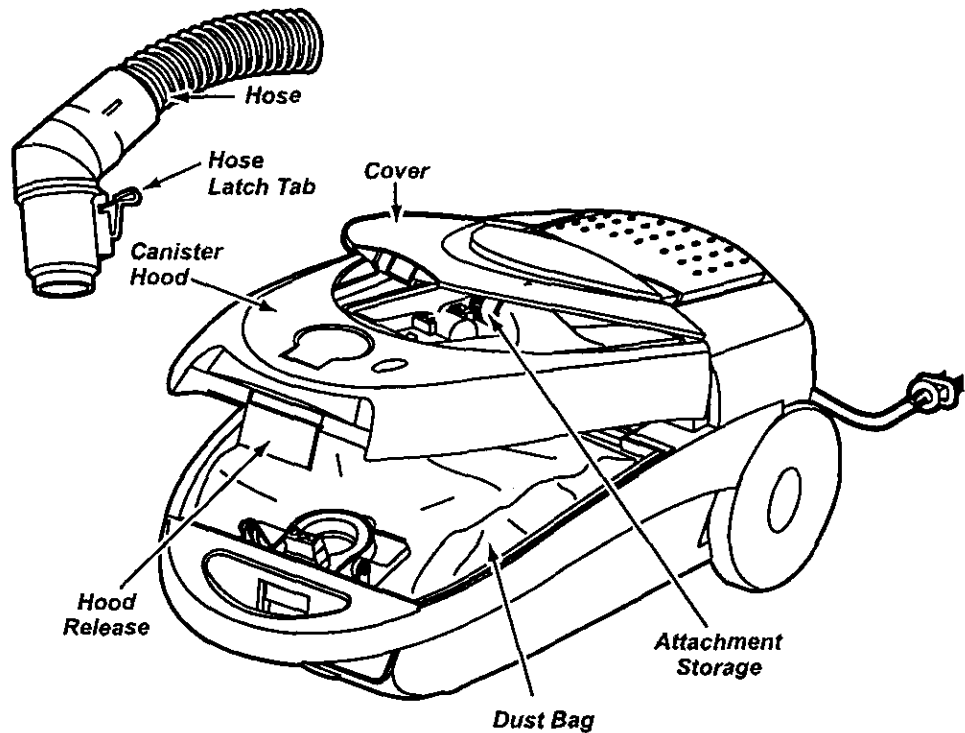

ENGLISH

HOW TO START

**! WARNING**

**Personal Injury and Product Damage Hazard**

- DO NOT plug in if switch is in ON position. Personal injury or damage could result.
- The cord moves rapidly when rewinding. Keep children away and provide a clear path when rewinding the cord to prevent personal injury.
- DO NOT use outlets above counters. Damage from cord to items in surrounding area could occur.

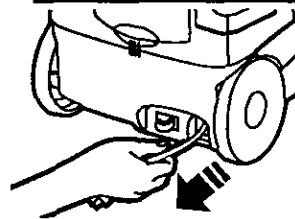

1. Pull cord out of canister to desired length.

2. Snap cord into grip to prevent accidental rewinding.

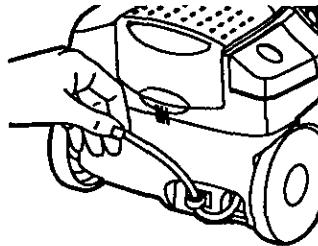

**NOTE:** To reduce the risk of electric shock, this vacuum cleaner has a polarized plug; one blade is wider than the other. This plug will fit in a polarized outlet only one way. If the plug does not fit fully in the outlet, reverse the plug. If it still does not fit, contact a qualified electrician to install the proper outlet. Do not change the plug in any way.

3. Plug the polarized power cord into a 120 Volt outlet located near the floor.

**To rewind:** Unplug the cleaner. Hold the plug while rewinding to prevent damage or injury from the moving cord. A slight tug will release the locking pawls in the cord reel allowing it to retract.

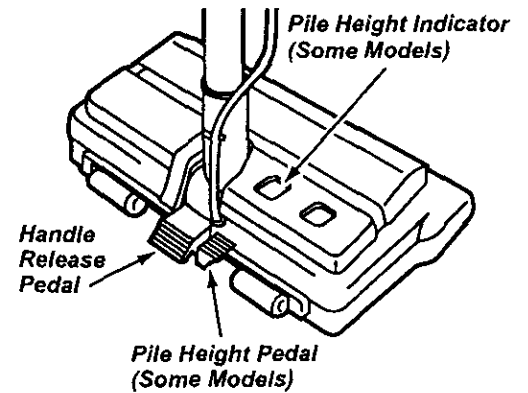

4. Lower wand from upright position by pressing on the handle release pedal.

**! CAUTION**

**DO NOT** leave the Power-Mate® running in one spot in the upright position for any length of time. Damage to carpet may occur.

5. Select a pile height setting by rotating the pile height control. The pile height setting is shown on the control. See SUGGESTED PILE HEIGHT SETTINGS.

**Attention:** Refer to your carpet manufacturers cleaning recommendations. Some more delicate carpets may require that they be vacuumed with the Power-Mate® agitator turned off, to prevent carpet damage.

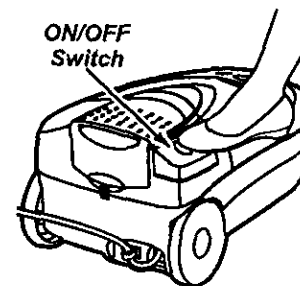

6. To turn unit on, step on the ON/OFF switch.

**SOME MODELS**

To turn on Power-Mate®, move the FLOOR/CARPET switch to the CARPET position.

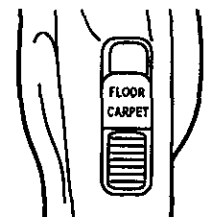

## VACUUMING TIPS

### Suggested sweeping pattern.

For best cleaning action, the Power-Mate® should be pushed straight away from you and pulled straight back. At the end of each pull stroke, the direction of the Power-Mate® should be changed to point into the next section to be cleaned. This pattern should be continued across the rug with slow, gliding motions.

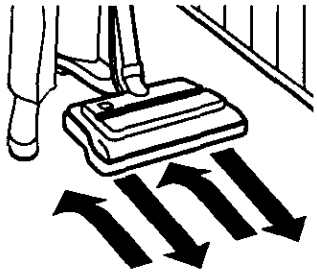

**NOTE:** Fast, jerky strokes do not provide complete cleaning.

The hose swivel allows the hose to turn without moving the canister. This is helpful for cleaning in small areas. Check hose for twisting before pulling canister.

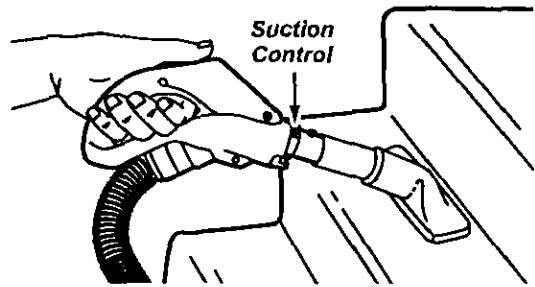
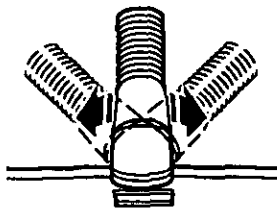

**Carpeted stairs** need to be vacuumed regularly. For best cleaning results, fully close the suction control.



### WARNING

**Personal Injury Hazard**

Use care if canister is placed on stairs. If it falls, personal injury or property damage could result.

For best cleaning results, keep the air-flow passage open. Check each assembly area in HOW YOUR VACUUM WORKS occasionally for clogs. **Unplug** from outlet before checking.



### CAUTION

To prevent tip over, never leave Power-Mate® on or in the upright position. Turning the handle to one side will make the Power-Mate® more stable and less likely to tip over.

ENGLISH

## SUGGESTED PILE HEIGHT SETTINGS

For best deep down cleaning, use the **XLO** setting. However, you may need to raise the height to make some jobs easier, such as scatter rugs and some deep pile carpets, and to prevent the vacuum cleaner from shutting off. Suggested settings are:

**HI** – Shag, deep pile, or scatter rugs.

**MED** – Medium to deep pile.

**LO** – Low to medium pile.

**XLO** – Most carpets and bare floors.

## ATTACHMENTS



### CAUTION

DO NOT attach or remove handle or wands while cleaner is ON. This could cause sparking and damage the electrical contacts.

### ATTACHMENTS ON HANDLE

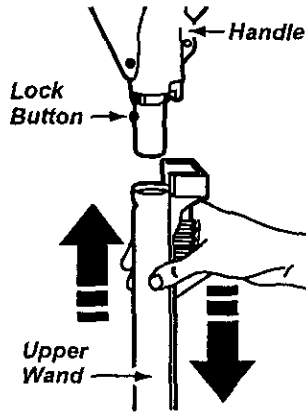

**NOTE:** If the Power-Mate® is attached, turn cleaner off before removing handle from wands.

1. Press lock button, then pull to remove handle from wand.

If your model

has the optional feature of a handle release, press it in similarly.

2. Slide attachments firmly on handle as needed. See chart below.

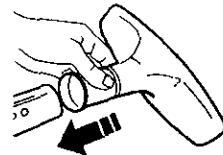

### ATTACHMENTS ON WANDS

1. To remove wands from Power-Mate®, lock wands in straight-up position.

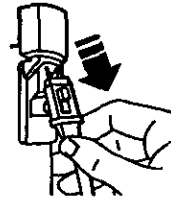
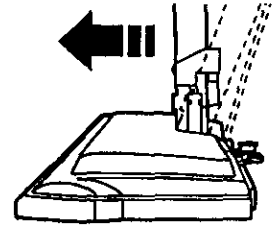

2. Remove Power-Mate® plug and cord from holders.

3. Disconnect cord and steady Power-Mate® with foot and turn wands until lock button disappears, then pull wands out of Power-Mate®.

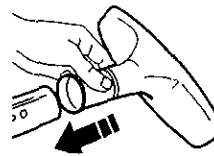
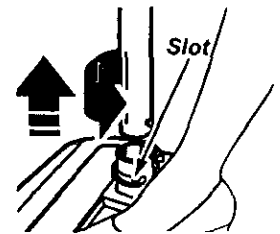

4. Put attachment on wands as needed. See chart.

## ATTACHMENT USE CHART

CLEANING AREA							
ATTACHMENT	Furniture*	Between Cushions*	Drapes*	Stairs	Bare Floors	Carpeted Floors/Rugs	Walls
Combination Brush (Some Models)	X		X	X			X
Crevice Tool (Some Models)	X	X					
Floor Brush (Some Models)				X	X		X
Power-Mate® (Some Models)					X**	X	
Handi-Mate Jr.® (Some Models)***	X			X			
Power-Mate Jr.® (Some Models)***	X			X			

\*Always clean attachments before using on fabrics. \*\* 2-way switch should be in FLOOR position.

\*\*\* Handi-Mate Jr.® and Power-Mate Jr.® attachment instructions are included with the products.

**NOTE:** When separating wands, depress lock button completely before pulling wands apart. If wand lock button is difficult to depress, push the two wands more tightly together to line up the lock button with the hole. Depress lock button and then pull wands apart.



## PERFORMANCE FEATURES

### EDGE CLEANER

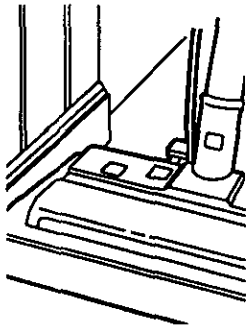

Active brush edge cleaners are on both sides of the Power-Mate®. Guide either side of the Power-Mate® along baseboards or next to furniture to help remove dirt trapped at carpet edges.

### OVERLOAD PROTECTOR

The Power-Mate® has built-in protection against motor and belt damage should the brush jam. If the brush slows down or stops, the overload protector button pops up and shuts off the Power-Mate®. The canister motor will continue to run.

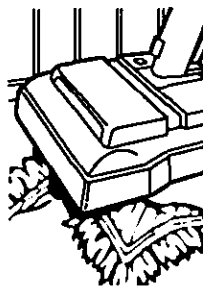

**To correct problem:** See TROUBLESHOOTING.

**To reset:** Push in the overload protector button.

### SUCTION CONTROL

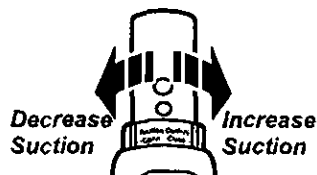

The suction control allows you to change the vacuum suction for different fabric

and carpet weights. Opening the control decreases suction for draperies and lightweight rugs, while closing the control increases suction for upholsteries and carpets.



### WARNING

#### Personal Injury Hazard

Always unplug the vacuum cleaner before cleaning the brush area as brush may suddenly restart. Failure to do so can result in personal injury.

### POWER-MATE® STORAGE SOME MODELS

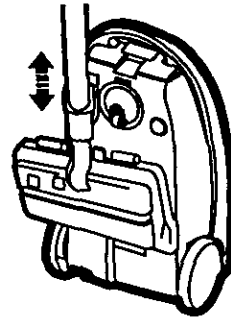

The lower wand has a "U" shaped flange in the area where the power cord attaches. The base has a "U" shaped slot near the front caster.

The slot allows the wands and Power-Mate® to be stored

with the canister to conserve storage space. The canister must be stored on end for this feature to be used.

The wand will slip out of the slot as it is lifted up for use and will slide into the slot as it is lowered for storage.

### THERMAL PROTECTOR

This vacuum has a thermal protector which automatically trips to protect the vacuum from overheating. The thermal protector turns the motor off automatically to allow the motor to cool in order to prevent possible damage to the vacuum.

**To reset:** Turn off and unplug the vacuum from the outlet to allow the vacuum to cool. **Check for and remove any clogs. Also check and replace any clogged filters. Wait approximately 50 minutes and plug the vacuum in and turn back on to see if the thermal protector has reset. In some cases, the unit may suddenly restart. DO NOT leave unattended.**

ENGLISH

## HOW YOUR VACUUM WORKS

The vacuum cleaner creates suction that picks up dirt. Rapidly moving air carries the dirt to the dust bag through the airflow passages. The dust bag lets the air pass through, while it traps the dirt.

For best cleaning results, keep the airflow passage open. Check the starred areas occasionally for clogs. Unplug from outlet before checking.

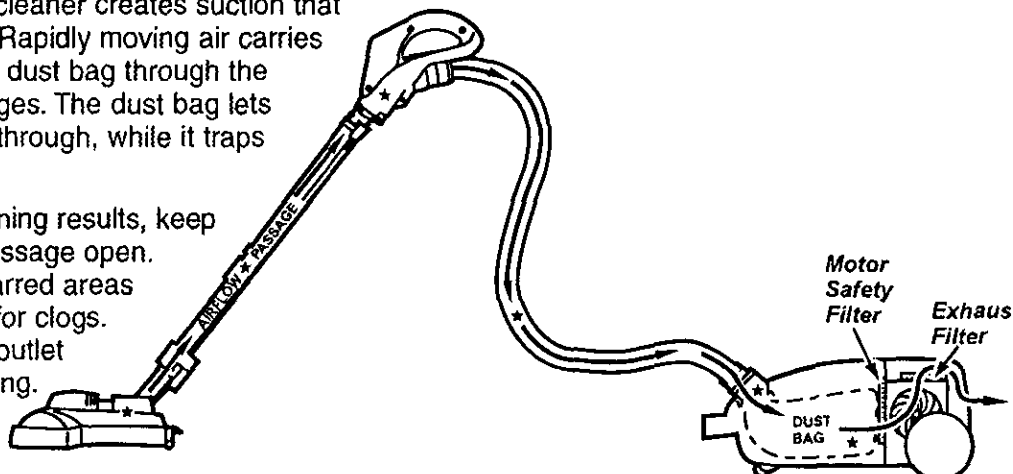

## CANISTER CARE

### BAG CHANGING

For best cleaning results, the dust bag should be changed often. The performance indicator (some models) will specify when the dust bag needs to be changed or the airflow is blocked. **NOTE:** See PARTS AND FEATURES for Bag Number.

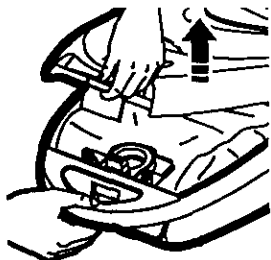

1. Unplug cord from wall outlet.
2. Remove hose from canister.
3. Pull hood release out and up, then lift canister hood.

4. Disengage cardboard tab from red bag mount by pulling away and lifting up.

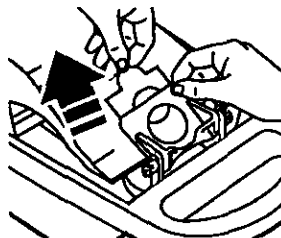

5. Pull bag out of the red bag mount.

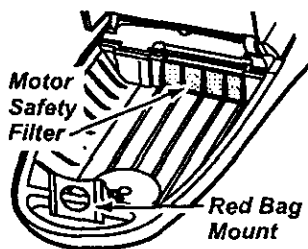

6. Check and replace, if necessary, the motor safety filter.

7. The red bag mount will flip forward after removing bag.

**Note: DO NOT** bend or crease the middle of the cardboard when installing the bag into the bag mount slots.

8. Rotate red bag mount down and install bag into slots per instructions pushing down until the cardboard tab locks into position and the holes align. Tuck the bag securely into the bag cavity so that none of it is able to be pinched by the hood.

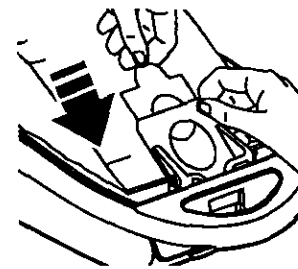

9. Close and latch canister hood.
10. Reinstall hose.
11. Plug cord into wall outlet.



### CAUTION

**NEVER REUSE A DUST BAG.** Very fine materials, such as carpet freshener, face powder, fine dust, plaster, soot, new carpet lint, etc. can clog the bag and cause it to burst before it is full and may cause damage to vacuum motor. Change bag more often when vacuuming these materials.

## CLEANING EXTERIOR AND ATTACHMENTS

1. Unplug cord from wall outlet. **DO NOT** drip water on cleaner.
2. Clean exterior using a clean, soft cloth that has been dipped in a solution of mild liquid detergent and water, then wrung dry. Wipe dry after cleaning.
3. To reduce static electricity and dust build-up, wipe outer surface of cleaner and attachments.



### CAUTION

Do not use attachments if they are wet. Attachments used in dirty areas, such as under a refrigerator, should not be used on other surfaces until they are washed. They could leave marks.

ENGLISH

## MOTOR SAFETY FILTER CHANGING

Check motor safety filter occasionally and change when dirty.



### WARNING

**Electrical Shock Hazard**

Unplug power cord from electrical outlet. Do not operate the cleaner without the motor safety filter. Be sure the filter is dry and properly installed to prevent motor failure and/or electrical shock.

Remove the bag as outlined in the BAG CHANGING section.

### MOTOR SAFETY FILTER ELECTROSTATIC

This white and grey filter must be replaced when dirty. It should be replaced regularly depending on use conditions. **The filter CANNOT be washed as it will lose its dust trapping ability.**

1. Lift the rubber retainer and pull out motor safety filter as shown.

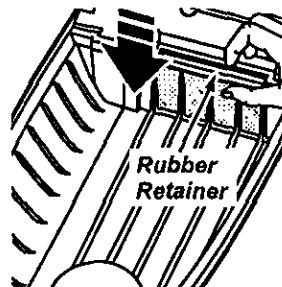
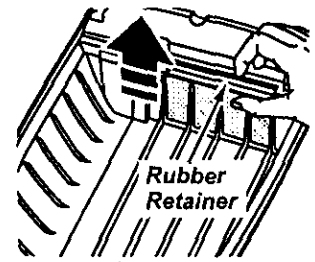

2. Replace the filter, **white side out**, by sliding it back into place under the ribs in the bag cavity. Tuck filter in so that it fits completely under the rubber retainer.

3. Replace the bag as outlined in the BAG CHANGING section.



### CAUTION

**NEVER REUSE A DUST BAG.** Very fine materials, such as carpet freshener, face powder, fine dust, plaster, soot, new carpet lint, etc. can clog the bag and cause it to burst before it is full. Change bag more often when vacuuming these materials.

## EXHAUST FILTER CHANGING



### WARNING

**Fire and/or Electrical Shock Hazard**  
Do not operate with a clogged exhaust filter or without the exhaust filter or exhaust filter cover installed.

### EXHAUST FILTER ELECTROSTATIC

The electrostatic filter must be replaced when dirty. Replace the filter when the entire surface area is covered evenly. The filter **CANNOT** be washed as it will lose its dust trapping ability.

1. Pull out and up on the exhaust filter cover to remove from the motor cover and lay aside.

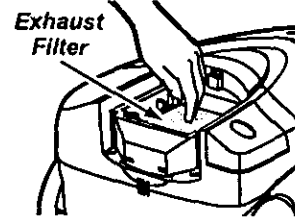
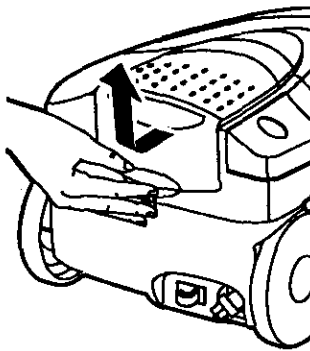

2. When the exhaust filter becomes dirty, remove it by pulling straight up.

3. Place the new filter into the motor cover with the **white side down**.

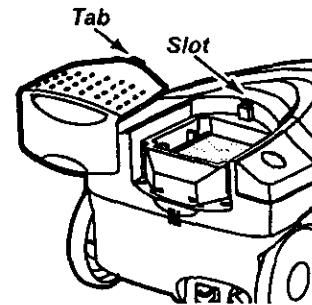
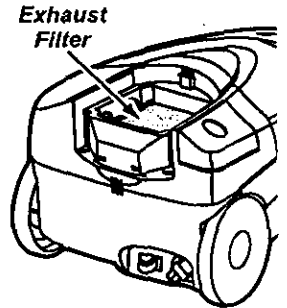

4. Reinstall the exhaust filter cover by inserting the tab into the slot in the motor cover. Press firmly to snap exhaust filter cover into place.

## POWER-MATE® CARE

Always follow all safety precautions when cleaning and servicing the Power-Mate®.



### WARNING

**Electrical Shock Or Personal Injury Hazard**

Disconnect electrical supply before servicing or cleaning the unit. Failure to do so could result in electrical shock or personal injury from cleaner suddenly starting.

## LIGHT BULB CHANGING

1. Remove light cover by pressing in and lifting both sides as shown.

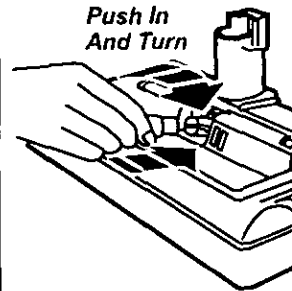
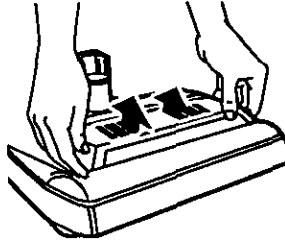

2. Push in and turn bulb counterclockwise to remove.
3. Replace the bulb. Bulb must not be higher than 15 Watts (130V). Close light cover until it snaps in place.

**NOTE:** See PARTS AND FEATURES for Bulb #.

ENGLISH

## BELT CHANGING AND BRUSH CLEANING

### TO REMOVE BELT

1. Remove light cover and light bulb as shown under LIGHT BULB CHANGING.

2. Unscrew the Power-Mate® cover screws.

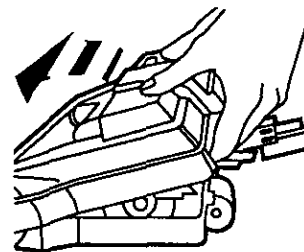
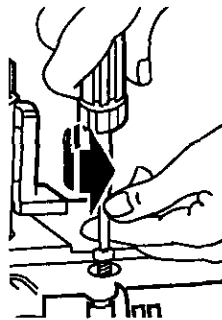

4. Turn Power-Mate® right side up. Press handle release pedal and lower the swivel. Rotate cover forward from back until front snaps free.

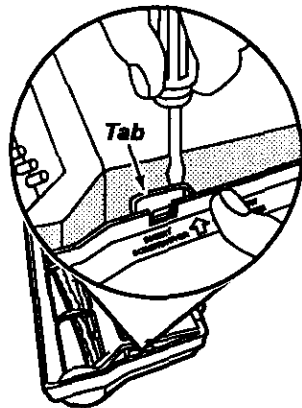

3. Turn Power-Mate® over. To remove cover, insert screwdriver between nozzle cover tab and the base. Pry up to release tabs.

5. Carefully insert and lift screwdriver at each brush support to free brush from base.

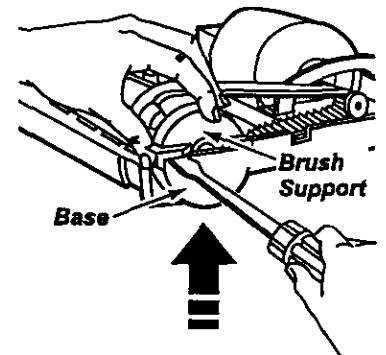

6. Remove worn belt.

## TO CLEAN AGITATOR:

**NOTE:** In order to keep cleaning efficiency high and to prevent damage to your vacuum, the agitator must be cleaned every time the belt is changed.

The agitator must also be cleaned according to the following schedule:

<u>Vacuum Use</u>	<u>Clean Agitator</u>
<b>HEAVY</b> - (used daily)	every week
<b>MODERATE</b> - (used 2-3 times/week)	every month
<b>LIGHT</b> - (used 1 time/week)	every 2 months

## IMPORTANT

**Disconnect cleaner from electrical outlet.** Check and remove hair, string and lint build-up frequently in the Power-Mate® agitator and end cap areas.

Remove any dirt or debris in the belt path area or in the brush roller area.

Carefully remove any string or debris located on the agitator, or end caps.

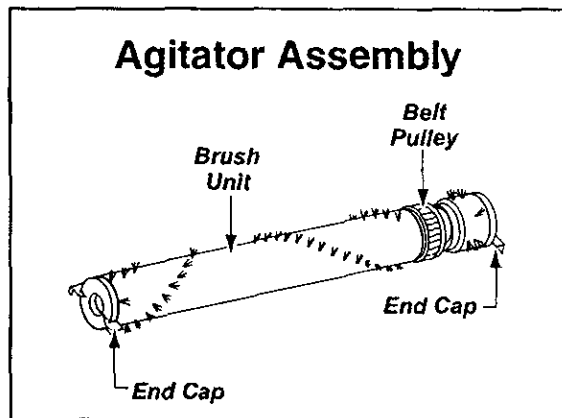

## TO REPLACE BELT

1. Install new belt over motor drive, then over brush sprocket.

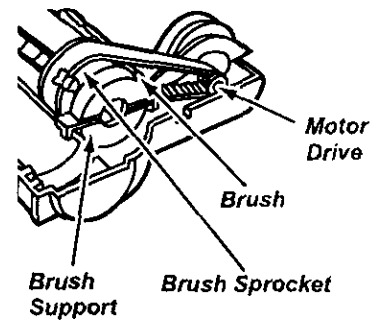

**NOTE:** See PARTS AND FEATURES for Belt #.

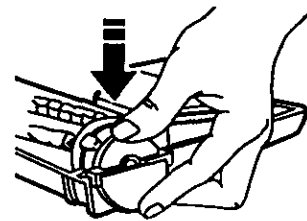

2. Snap brush supports into place on base. Be sure brush supports are not upside-down.

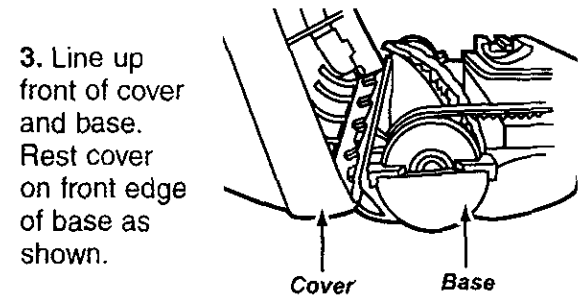

3. Line up front of cover and base. Rest cover on front edge of base as shown.

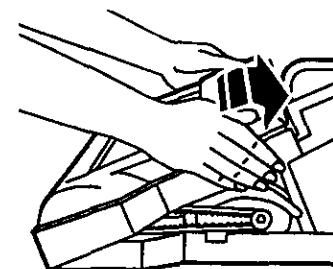

4. Rotate cover back. Press cover firmly until side tabs snap into place. Replace cover screws, light bulb and light cover.

## AGITATOR SERVICING



### WARNING

Electrical Shock Or Personal Injury Hazard

Disconnect electrical supply before servicing or cleaning the unit.

Failure to do so could result in electrical shock or personal injury from cleaner suddenly starting.

### TO CHECK BRUSHES

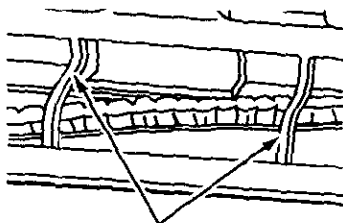

Base Support Bars

When brushes are worn to the level of the base support bars, replace the agitator.

### TO REPLACE AGITATOR

1. Remove Power-Mate® cover, belt and agitator assembly. See "To Remove Belt" in BELT CHANGING AND AGITATOR CLEANING.
2. Replace Agitator
3. Replace belt, agitator assembly, Power-Mate® cover, light bulb and light cover. See "To replace belt" in BELT CHANGING AND AGITATOR CLEANING.

ENGLISH

## TROUBLESHOOTING

Review this chart to find do-it-yourself solutions for minor performance problems. Any service needed, other than those described in this owner's manual, should be performed by a Sears authorized service representative.



### **WARNING** Electrical Shock Hazard

**Disconnect electrical supply before servicing or cleaning the unit. Failure to do so could result in electrical shock or personal injury.**

PROBLEM	POSSIBLE CAUSE	POSSIBLE SOLUTION
Cleaner won't start.	<ol style="list-style-type: none"> <li>1. Unplugged at wall outlet.</li> <li>2. Tripped circuit breaker/blown fuse at household service panel.</li> <li>3. Loose hose electrical connections.</li> <li>4. Tripped thermal protector in canister.</li> </ol>	<ol style="list-style-type: none"> <li>1. Plug in firmly, push ON/OFF switch to ON.</li> <li>2. Reset circuit breaker or replace fuse.</li> <li>3. Reconnect hose ends, (page 7).</li> <li>4. Reset thermal protector, (page 11).</li> </ol>
Poor job of dirt pick-up.	<ol style="list-style-type: none"> <li>1. Full or clogged dust bag.</li> <li>2. Clogged airflow passages.</li> <li>3. Dirty filters.</li> <li>4. Wrong pile height setting.</li> <li>5. Open suction control.</li> <li>6. Hole in hose.</li> <li>7. Worn Power-Mate® brushes.</li> <li>8. Worn or broken belt.</li> <li>9. Dirty brush or brush supports.</li> <li>10. Canister hood open.</li> </ol>	<ol style="list-style-type: none"> <li>1. Change bag, (page 12).</li> <li>2. Clear airflow passages. (page 12).</li> <li>3. Clean/change filters. (page 13, 14).</li> <li>4. Adjust setting, (page 9).</li> <li>5. Adjust control, (page 11).</li> <li>6. Replace hose.</li> <li>7. Change brushes. (page 17).</li> <li>8 &amp; 9. See BELT CHANGING AND BRUSH CLEANING, (pages 15, 16).</li> <li>10. Close and latch hood.</li> </ol>
Cleaner starts but cuts off.	<ol style="list-style-type: none"> <li>1. Hose or hood electrical connections.</li> <li>2. Tripped overload protector in Power-Mate®.</li> <li>3. Tripped thermal protector in canister.</li> </ol>	<ol style="list-style-type: none"> <li>1. Check connections, reconnect hose ends, (page 7).</li> <li>2. Remove any items that may be caught or jammed, then reset. If cleaner starts and stops again, clean brush and brush supports, then reset, (pages 15, 16).</li> <li>3. Reset thermal protector, (page 11).</li> </ol>
Power-Mate® will not run when attached.	<ol style="list-style-type: none"> <li>1. Power-Mate® connections unplugged.</li> <li>2. Worn or broken belt.</li> <li>3. Dirty brush or brush supports.</li> <li>4. Tripped overload protector in Power-Mate™.</li> </ol>	<ol style="list-style-type: none"> <li>1. Plug in firmly, (page 6).</li> <li>2 &amp; 3. See BELT CHANGING AND BRUSH CLEANING, (pages 15, 16).</li> <li>4. Check brush area for excessive lint build-up or jamming. Clean brush and brush supports, then reset, (pages 15, 16).</li> </ol>
Cleaner picks up moveable rugs -or- Power-Mate® pushes too hard.	<ol style="list-style-type: none"> <li>1. Wrong pile height setting.</li> <li>2. Suction too strong.</li> </ol>	<ol style="list-style-type: none"> <li>1. Adjust setting, (page 9).</li> <li>2. Open suction control, (page 11).</li> </ol>
Light won't work.	<ol style="list-style-type: none"> <li>1. Burned out light bulb.</li> </ol>	<ol style="list-style-type: none"> <li>1. Change light bulb. (page 15).</li> </ol>
Cord won't rewind.	<ol style="list-style-type: none"> <li>1. Dirty power cord.</li> <li>2. Cord jammed.</li> </ol>	<ol style="list-style-type: none"> <li>1. Clean the power cord.</li> <li>2. Pull out cord and rewind.</li> </ol>
Cleaner leaves marks on carpet.	<ol style="list-style-type: none"> <li>1. Wrong vacuuming pattern.</li> </ol>	<ol style="list-style-type: none"> <li>1. See VACUUMING TIPS, (page 9).</li> </ol>

## TABLA DE CONTENIDO

<b>Antes de usar su aspiradora nueva</b> . . . . .	1	<b>Cuidado del receptáculo</b> . . . . .	11
<b>Garantía de la aspiradora de Kenmore</b> . . . . .	1	Cambio de la bolsa . . . . .	11
<b>Instrucciones importantes de seguridad</b> . . . . .	2	Limpieza del exterior y de los accesorios . . . . .	12
<b>Piezas y características</b> . . . . .	3-4	Cambio del filtro de seguridad del motor . . . . .	12
<b>Instrucciones de ensamblado</b> . . . . .	5-6	Cambio del filtro de escape . . . . .	13
<b>Uso</b> . . . . .	7	<b>Cuidado de la Power-Mate*</b> . . . . .	13
Para comenzar . . . . .	7	Cambio de la bombilla . . . . .	14
Sugerencias para aspirar . . . . .	8	Cambio de la correa y limpieza del cepillo . . . . .	14-15
Sugerencias sobre el ajuste de nivel de pelo de la alfombra . . . . .	8	Cuidado del agitador . . . . .	16
Accesorios . . . . .	9	<b>Reconocimiento de problemas</b> . . . . .	17
Uso de los accesorios . . . . .	9	<b>Información de asistencia o servicio</b> . . . . .	Posterior Cubierta
Características de rendimiento . . . . .	10		
<b>Funcionamiento de su aspiradora</b> . . . . .	11		

## ANTES DE USAR SU ASPIRADORA NUEVA

Por favor lea esta guía que le ayudara a ensamblar y operar su aspiradora nueva de Kenmore en una manera más segura y efectiva.

Para mas información acerca del cuidado y operación de esta aspirador, llame a su tienda Sears mas cercana. Cuando preunte por información usted necesitará el número completo de serie y modelo de la aspiradora que está locado en la placa de los números de modelo y serie.

Use el espacio de abajo para registrar el número de modelo y serie para su nueva aspiradora de Kenmore.

Número de Modelo \_\_\_\_\_

Número de Serie \_\_\_\_\_

Fecha de Compra \_\_\_\_\_

Matenga este libro y su recibo en u lugar seguro para referencias futuras.

## GARANTIA DE LA ASPIRADORA DE KENMORE

### GARANTÍA LIMITADA DE UN AÑO DE LA ASPIRADORA KENMORE

Esta garantía es por un año desde la fecha de compra, e incluye solamente el uso de la aspiradora en hogares privados. Durante el año de garantía, cuando la aspiradora es operada y mantenida de acuerdo al manual de instrucciones del dueño, Sears reparará cualquier defecto en materiales o fabricación libre de cargo.

Esta garantía excluye las bolsas de colección, correas, lamparillas, y filtros, las cuales son partes gastables que se deterioran con el uso normal.

**Para el servicio de garantía, retorne esta aspiradora al Centro de Servicio Sears más cercano en los Estados Unidos.**

Esta garantía se aplica solamente mientras este producto está en uso en los Estados Unidos. Esta garantía le da a usted derechos legales específicos, y usted puede tener también otros derechos los cuales varían de estado a estado.

**Sears, Roebuck and Co., D/817 WA, Hoffman Estates, IL 60179**

ESPAÑOL



# INSTRUCCIONES IMPORTANTES DE SEGURIDAD



## ADVERTENCIA

Su seguridad es muy importante para nosotros. Para reducir el riesgo de incendio, choque eléctrico, lesión corporal o daños al utilizar su aspiradora, actúe de acuerdo con precauciones básicas de seguridad, entre ellas:

**Lea** este manual antes de armar o utilizar su aspiradora.

**Use** su aspiradora únicamente en la forma descrita en este manual. Use únicamente con accesorios recomendados por Sears.

**Para reducir el riesgo de choque eléctrico, no use** su aspiradora al aire libre ni sobre superficies mojadas.

**Desconecte** el cordón eléctrico antes de componer o limpiar el área del cepillo. De lo contrario, el cepillo podría arrancar de form imprevista o podría producirse un choque eléctrico.

**Siempre** apagué y desconecte la aspiradora antes de conectar o desconectar la manguera, Handi-Mate Jr.® (si aplicable), o la boquilla.

**Siempre** debe apagar su aspiradora antes de desconectarla.

**No desconecte** la aspiradora tirando del cordón eléctrico. Para desconectarla, hale el enchufe, no el cordón.

**Sujete** el enchufe con la mano al enrollar el cordón eléctrico. Para desconectarla, hale en enchufe, no el cordón.

**No use** la aspiradora si el cordón o el enchufe está dañado. Si la aspiradora no está funcionando adecuadamente o si se ha dejado caer, está dañada, se ha dejado expuesta a la intemperie o se ha dejado caer en agua, devuélvala a un Centro de servicio de Sears.

**No hale ni transporte** la aspiradora por el cordón; no use el cordón como mango; no cierre puertas sobre el cordón; no hale el cordón sobre rebordes agudos ni esquinas. No pase la aspiradora sobre el cordón. Mantenga el cordón alejado de superficies calientes.

**No abandone** la aspiradora cuando esté conectada. Desconéctela cuando no la esté usando y antes de darle servicio.

**No permita** que sea utilizada como juguete. Se requiere tener mayor cuidado cuando sea utilizada en la proximidad de niños o por niños.

**No toque** la aspiradora ni el enchufe con las manos mojadas.

**No use** la aspiradora si la manguera está rota. La manguera contiene alambres eléctricos. Cámbiela si está rota o desgastada. Evite aspirar objetos agudos.

**No coloque** objetos en las aberturas.

**No utilice** la aspiradora si alguna abertura está bloqueada; manténgala libre de polvo, pelusa, cabellos y cualquiera cosa que podría disminuir el flujo de aire.

**Mantenga** el cabello, ropa suelta, dedos y todas las partes del cuerpo alejados de las aberturas y piezas mecánicas.

**No use** la aspiradora sin tener instalada la bolsa para polvo y/o los filtros.

**Cambie siempre** la bolsa para polvo después de aspirar limpiadores de alfombras o desodorantes, talcos y polvos finos. Estos productos atascan la bolsa, reducen el flujo de aire y pueden causar que ésta se rompa. Si no cambia la bolsa podría ocasionar daño permanente a la aspiradora.

**No use** la aspiradora para levantar objetos agudos, juguetes pequeños, alfileres, sujetapapeles, etc. Podrían dañar la aspiradora o la bolsa para polvo.

**No levante** ninguna cosa que se esté quemando o emitiendo humo, como cigarrillos, cerillos o cenizas calientes.

**No use** la aspiradora para aspirar líquidos inflamables o combustibles (gasolina, líquidos para limpieza, perfumes, etc.) ni la use en lugares donde éstos podrían estar presentes. Los vapores de estas sustancias pueden crear un peligro de incendio o explosión.

**Tenga cuidado especial** al utilizar la aspiradora en escalones. No la coloque sobre sillas, mesas, etc. Manténgala en el piso.

**Usted** es responsable de asegurar que su aspiradora no sea utilizada por ninguna persona que no pueda manejarla correctamente.

**No opere** sin el filtro de escape ni la cubierta del filtro de escape instalados.

## GUARDE ESTAS INSTRUCCIONES

El armado y uso seguro de su aspiradora son su responsabilidad. Esta aspiradora ha sido diseñada exclusivamente para uso doméstico. La aspiradora deberá almacenarse en un lugar seco y en el interior. Lea este Manual del propietario detenidamente, pues contiene información importante sobre seguridad y uso. Esta quia contiene información sobre seguridad debajo de símbolos de advertencia cuidados. Por favor ponga atención especial a estas instrucciones dadas. **Advertencia:** Este información le alertará con el poligro de fuego, choques electricos, quemadas y lesiones. **Cuidado:** Este información le alertara a peligros como lesiones y daños de propiedad.

# PIEZAS Y CARACTERÍSTICAS

Es importante conocer las piezas y características de su aspiradora para asegurar su uso adecuado y seguro. Examinelas antes de usar su aspiradora.

Objeto	Pieza Nº en EUA	Pieza Nº Canadá
Bombilla	20-5240	596181
Correa	20-5285	20-40110

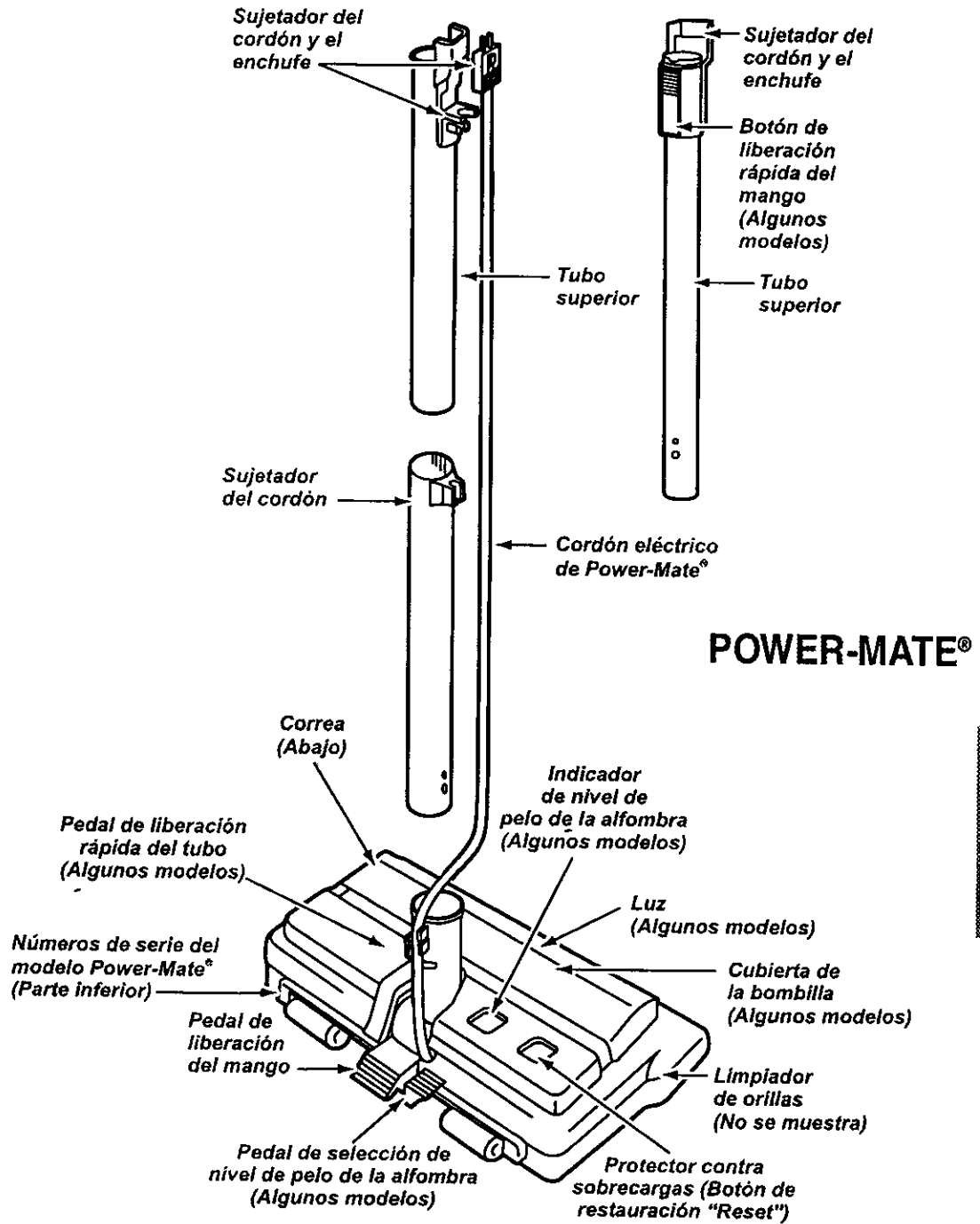

ESPAÑOL



# MANGUERA

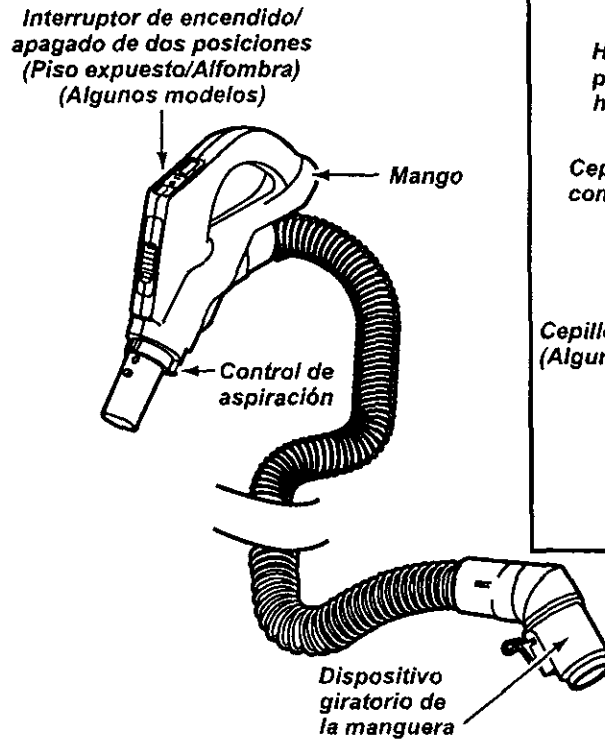

# ACCESORIOS

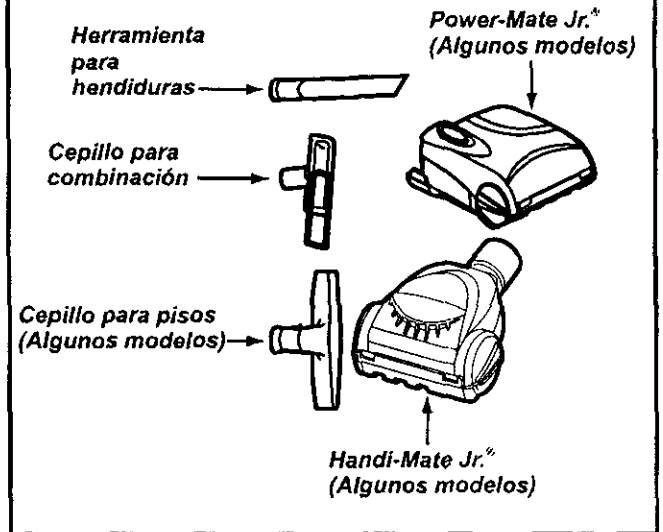

**NOTA:** Todos los modelos cuentan con un juego de accesorios en el receptáculo. Algunos modelos cuentan con un juego adicional que puede almacenarse en la bolsa para accesorios de uso e en el garaje.

# RECEPTÁCULO

Objeto	Pieza N° en EUA	Pieza N° en Canadá
Bolsa para polvo	20-50558	20-50555
Filtro de escape	20-86880	20-86880C
Filtro de seguridad del motor	20-86883	20-86883C

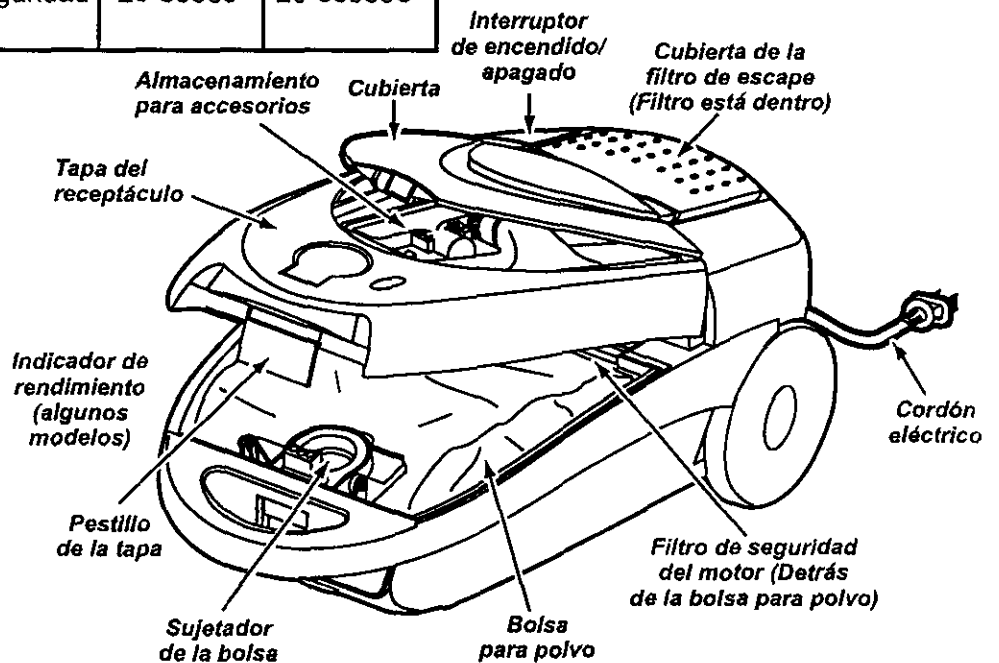

# INSTRUCCIONES DE ENSEMBLADO



## ADVERTENCIA

**Peligro de choque eléctrico**  
No conecte la aspiradora hasta que termine de armarla. De lo contrario podría causar un choque eléctrico o lesión corporal.

Antes de armar la aspiradora, chequee la LISTA DE EMBALAJE en la cubierta separada de la Lista de Partes para Reparación. Use esta lista para verificar que ha recibido todas las componentes de su nueva aspiradora Kenmore.

## TUBOS

Una los tubos deslizándolos hasta que el botón quede fijo en posición.

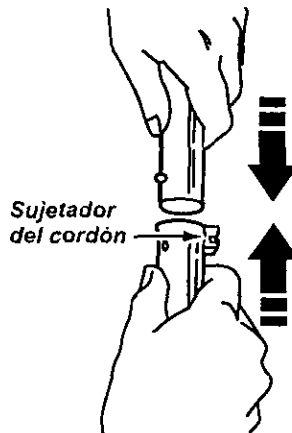

## POWER-MATE®

1. Introduzca los tubos en la Power-Mate® hasta que el botón del tubo quede fijo en posición.

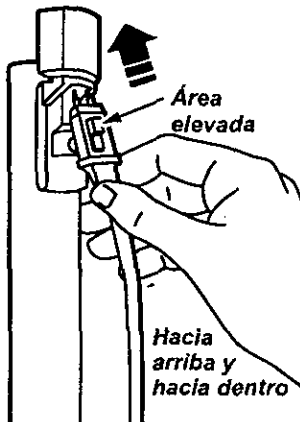

2. Conecte el enchufe y cordón de la Power-Mate® como se muestra. **NO LO fuerce.** El área elevada del enchufe tiene que estar hacia la mano.

3. Assgure el cordón dentro del sujetador del cordón en el giratorio de la mango.

**Para retirar:** Desconecte el cordón y pise el pedal de liberación rápida del tubo y tire del tubos hacia arriba.

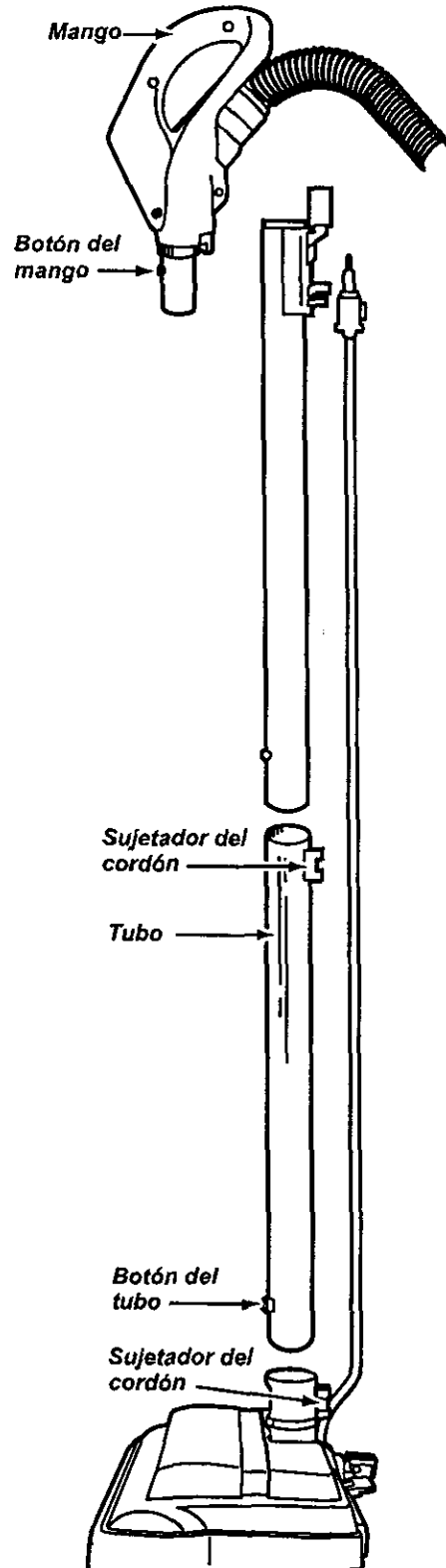

ESPAÑOL

## RECEPTÁCULO

1. Abra la tapa del receptáculo.
2. Examine la bolsa para polvo este instalado correctamente. Consulte las instrucciones de instalación en la CAMBIO DE LA BOLSA.
3. Examine el filtro de seguridad del motor este instalado correctamente. Consulte las instrucciones de instalación en LIMPIEZA DEL FILTRO DE SEGURIDAD DEL MOTOR.

## CUBIERTA

Es normal que la tapa del receptáculo se desprenda al ser abierta más de lo necesario. Para colocar nuevamente la tapa, alinee las ranuras de las bisagra, insértelas y cierre la tapa.

## MANGUERA

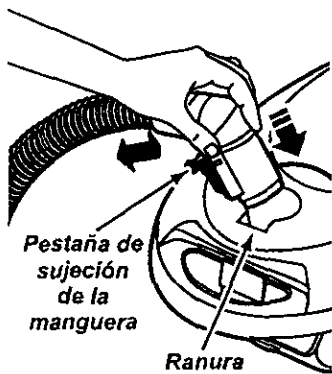

1. Alinee la pestaña de sujeción de la manguera y la ranura de la cubierta del receptáculo e introduzca la manguera en el receptáculo hasta que quede fija en posición.

Para retirar: levante el pestillo de la manguera y tire de la manguera.

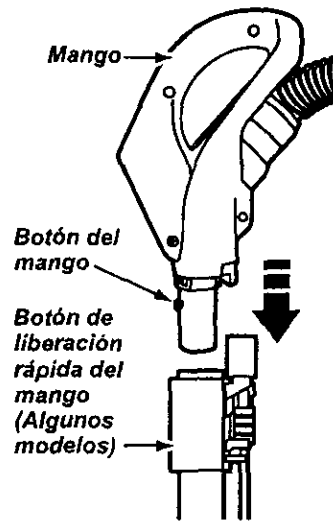
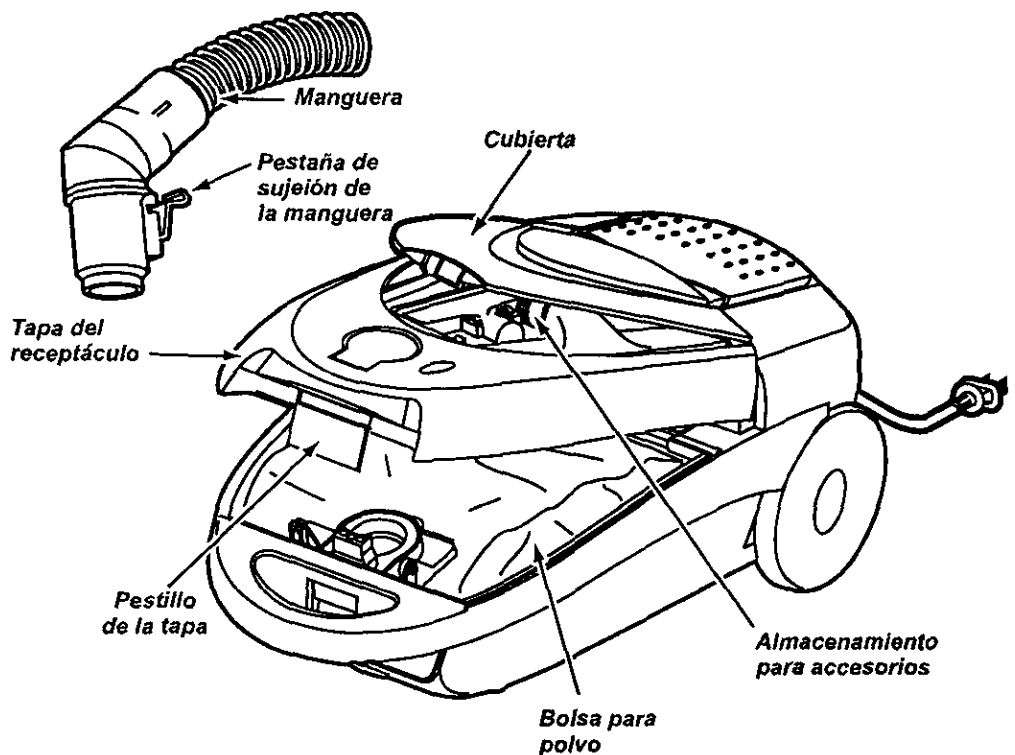

2. Introduzca el mango en el tubo hasta que el botón quede en posición. **Asegúrese de que la manguera no esté torcida.**

Para retirar: oprima el botón para liberar el mango y tire del mango hacia arriba.

**Para Guardar:** Para prevenir la presión de la manguera mientras se guarda, desuna la manguera del tubo de la aspiradora. Guarde la manguera en una posición enrollada y flojamente de tal manera que la tapa de la manguera no se estire.

PARA COMENZAR



ADVERTENCIA

Peligro de lesión personal y daño al producto

- NO enchufe la aspiradora si el interruptor está en la posición ON. Podría causar lesión personal o daño al producto.
- El cordón eléctrico se mueve rápidamente durante el enrollamiento. Mantenga alejados a los niños y asegure espacio libre suficiente para evitar lesiones personales al enrollar el cordón.
- NO use los enchufes localizados sobre los muebles. Los objetos cercanos podrían resultar dañados.

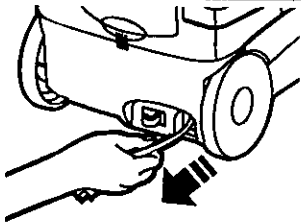

1. Tire del cordón para sacarlo del receptáculo hasta tener la longitud deseada.

2. Detenga el cordón un momento para interrumpir el enrollamiento.

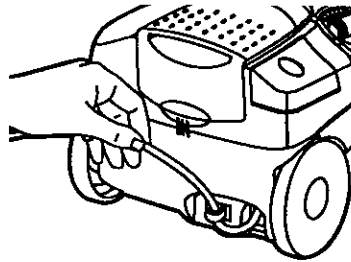

**NOTA:** Para reducir el riesgo de choque eléctrico, esta aspiradora cuenta con una clavija polarizada, uno de los contactos es más ancho que el otro. La clavija sólo puede introducirse de una manera en el enchufe. Si la clavija no cabe bien en el enchufe, inviértala. Si aún no cabe, llame a un electricista para que instale un enchufe correcto. No altere la clavija de ninguna manera.

3. Conecte el cordón eléctrico polarizado en un enchufe de 120 voltios que se encuentre cerca del piso

**Para enrollar:** Desconecte la aspiradora. Sujete el enchufe mientras enrolla el cordón para impedir daño o lesión corporal por el movimiento del cordón. Los sujetadores del carrete del cordón se desbloquean con un tirón leve, lo que permite que el cordón se enrolle.

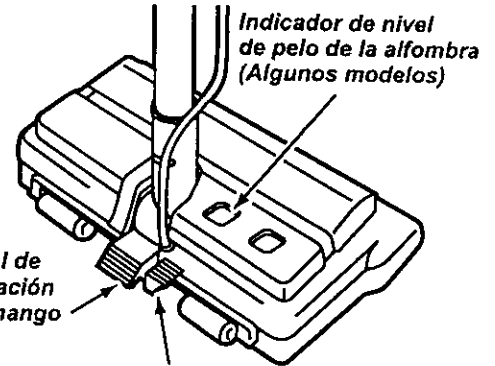

Indicador de nivel de pelo de la alfombra (Algunos modelos)

Pedal de liberación del mango

Pedal de selección de nivel de pelo de la alfombra (Algunos modelos)

4. Baje el tubo desde la posición vertical pisando el pedal de liberación del mango.



CUIDADO

NO deje la Power-Mate® funcionando en posición vertical en un lugar durante ningún espacio de tiempo: se puede dañar la alfombra.

5. Seleccione un nivel de pelo de altura girando el control de nivel de la alfombra. Este nivel se muestra en el control. Consulte SUGERENCIAS SOBRE EL AJUSTE DE NIVEL DE PELO DE LA ALFOMBRA.

**Atención:** Refiérase a las recomendaciones del fabricante para limpiar su alfombra. Algunas alfombras más delicadas pueden requerir el uso de la aspiradora con el agitador Power-Mate® desconectado para prevenir que la alfombra sea dañada.

Interruptor de encendido/apagado

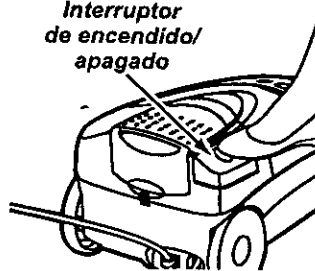

6. Para encender la unidad, pise el interruptor de encendido/apagado.

ESPAÑOL

ALGUNOS MODELOS

Para encender la Power-Mate®, mueva el interruptor de FLOOR/CARPET a la posición CARPET.

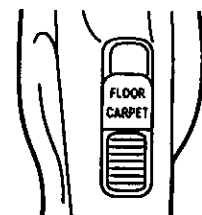

## SUGERENCIAS PARA ASPIRAR

### Estilo de limpieza sugerido.

Para obtener la mejor acción de limpieza se recomienda empujar la Power-Mate® en dirección directamente opuesta a usted y jalarla en línea recta. Al final de cada pasada de regreso, cambie la dirección de la Power-Mate® hacia la siguiente sección a limpiar. Continúe así a través de toda la alfombra de una manera lenta y deslizante.

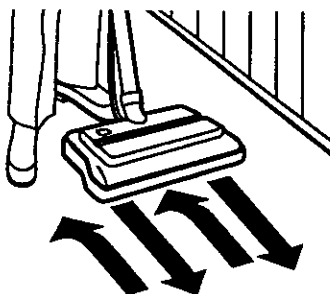

**NOTA:** las pasadas rápidas y jalonadas no logran una limpieza completa.

El dispositivo giratorio de la manguera permite que ésta gire sin necesidad de mover el receptáculo. Esto es muy útil para limpiar en áreas pequeñas. Asegúrese de que la manguera no esté torcida antes de jalar el receptáculo.

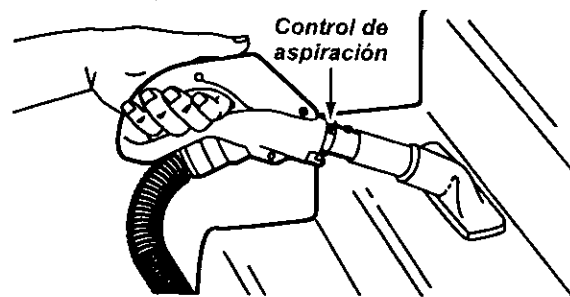
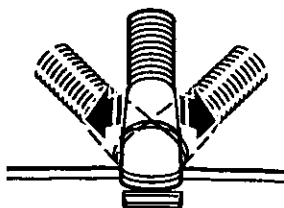

Los escalones alfombrados requieren limpieza periódica. Cierre por completo el control de aspiración para lograr los mejores resultados de limpieza.



### ADVERTENCIA

**Peligro de lesión personal**

Tenga cuidado si coloca el receptáculo sobre escalones. Si se cae, podría causar lesión personal o daño a la propiedad.

Mantenga el paso de aire abierto para lograr los mejores resultados de limpieza. Examine de vez en cuando cada una de las áreas de unión en **FUNCIÓNAMIENTO DE SU ASPIRADORA** para asegurarse de que no estén bloqueadas. **Desconecte la aspiradora antes de revisar.**



### CUIDADO

Para evitar volcaduras, nunca deje la Power-Mate® encendida o en posición vertical. Girando el mango a un lado, la Power-Mate® se hallará en una posición más estable y será más difícil que se vuelque.

## SUGERENCIAS SOBRE EL AJUSTE DE NIVEL DE PELO DE LA ALFOMBRA

Use el ajuste **XLO** (bajo) para obtener la mejor limpieza a fondo. Por otra parte, quizás se requiera elevar el nivel para facilitar algunas tareas, como por ejemplo cuando se trata de tapetes y algunas alfombras de pelo largo, y para impedir que la aspiradora se apague. Se sugieren los siguientes ajustes:

**HI** – Pelo muy largo y suelto, tapetes, alfombras muy acojinadas.

**MED** – Pelo mediano a largo.

**LO** – Pelo corto a mediano.

**XLO** – La mayoría de las alfombras y pisos descubiertos.

## ACCESORIOS



### CUIDADO

**NO instale ni retire el mango ni los tubos cuando la aspiradora esté encendida. Esto podría causar chispas y dañar los contactos eléctricos.**

### ACCESORIOS DEL MANGO

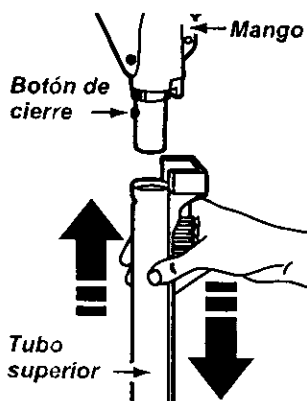

**NOTA:** Si tiene instalada la Power-Mate®, apague la aspiradora antes de quitar el mango de los tubos.

1. Oprima el botón de bloqueo y luego tire del mango para quitarlo del tubo.

Si su modelo cuenta con la característica

adicional de un dispositivo para liberar el mango, oprímalo.

2. Deslice el accesorio deseado con firmeza sobre el mango. Consulte el cuadro a continuación.

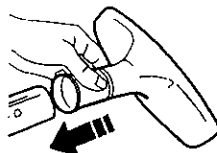

### ACCESORIOS DEL TUBO

1. Para retirar los tubos de la Power-Mate®, colóquelos en la posición vertical de bloqueo.

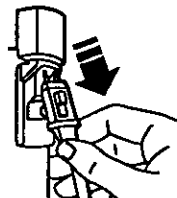
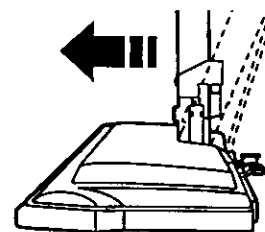

2. Retire el enchufe y el cordón de la Power-Mate® de los sujetadores.

3. Desconecte el cordón, apoye el pie sobre la Power-Mate® y gire los tubos hasta que el botón desaparezca y luego tire de los tubos para retirarlos de la Power-Mate®.

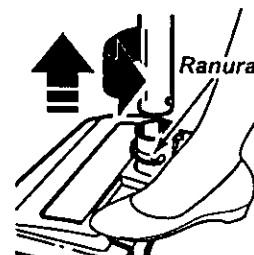

4. Coloque el accesorio deseado sobre el tubo. Consulte el cuadro.

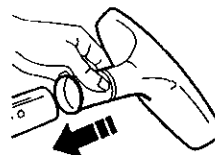

## USO DE LOS ACCESORIOS

ACCESORIO	ÁREA A LIMPIAR						
	Meubles <sup>*</sup>	Entre cojines <sup>*</sup>	Cortinas <sup>*</sup>	Escalones	Pisos descubiertos	Pisos alfombrados/ Alfombras	Paredes
Cepillo para combinación (Algunos modelos)	X		X	X			X
Herramienta para hendiduras (Algunos modelos)	X	X					
Cepillo para pisos (Algunos modelos)				X	X		X
Power-Mate® (Algunos modelos)					X**	X	
Handi-mate Jr.® (Algunos modelos)***	X			X			
Power-mate Jr.® (Algunos modelos)***	X			X			

<sup>\*</sup> Siempre limpie los accesorios antes de usar sobre telas. <sup>\*\*</sup> El interruptor de 2 posiciones debe estar en la posición FLOOR (piso descubierto). <sup>\*\*\*</sup> La Handi-Mate Jr.® y la Power-Mate Jr.® incluyen sus propias instrucciones para uso de accesorios.

**NOTA:** Cuando separe los tubos, oprima completamente el botón de bloqueo antes de separarlos por completo. Si se le dificulta oprimir el botón, junte más los tubos para alinear el botón con el orificio. Oprima el botón y después separe los tubos.

## CARACTERÍSTICAS DE RENDIMIENTO

### LIMPIADOR DE ORILLAS

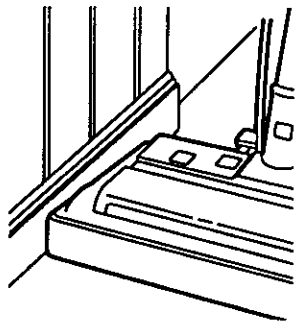

Active los cepillos limpiadores de orillas a cada lado de la Power-Mate®. Pase la Power-Mate® junto a las paredes o junto a los muebles para ayudar a eliminar la tierra acumulada en las orillas de la alfombra.

### PROTECTOR CONTRA SOBRECARGAS

La Power-Mate® cuenta con protección incorporada contra daño del motor y la correa en caso de atascamiento del cepillo. Si el cepillo pierde velocidad o se detiene, el botón del protector contra sobrecargas se activa y apaga la Power-Mate®. El motor del receptáculo continuará funcionando.

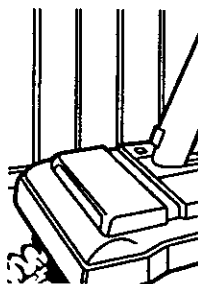

**Para corregir el problema:** Consulte el RECONOCIMIENTO DE PROBLEMAS.

**Para restablecer:** Oprima el botón del protector contra sobrecarga.

### CONTROL DE ASPIRACIÓN

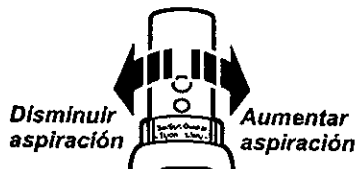

El control de aspiración le permite cambiar la potencia de aspiración de la aspiradora dependiendo del

grosor de la tela o alfombra. La aspiración se disminuye, para limpiar cortinas y tapetes ligeros, abriendo el control; para aspirar muebles y alfombras, el control debe cerrarse para aumentar la aspiración.



### ADVERTENCIA

**Peligro de lesiones personales**

Desconecte siempre la aspiradora antes de limpiar las áreas de los cepillos pues éstos podrían arrancar de manera imprevista. El no hacerlo, podría resultar en lesiones personales.

### TAPA Y ALMACENAMIENTO PARA Power-Mate®

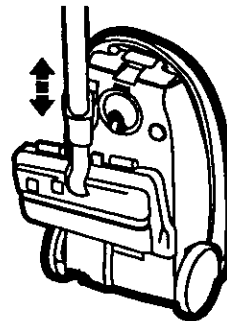

El tubo inferior tiene un reborde en forma de "U" en la zona de fijación del cordón eléctrico. La base tiene una ranura en forma de "U" cerca de la parte frontal del receptáculo.

La ranura permite almacenar los tubos y la Power-Mate® con el tubo para economizar el espacio re-

querido para su almacenamiento. Para usar esta característica es necesario almacenar el receptáculo en forma vertical.

El tubo se sale de la ranura al ser levantado para usarlo y se desliza dentro de ésta al bajarlo para almacenarlo.

### PROTECTOR TERMAL

Esta aspiradora tiene un protector termal que se ajusta automáticamente para proteger a la aspiradora del sobrecalentamiento. El protector termal apaga el motor automáticamente para permitir que el motor se enfríe a fin de evitar posibles daños a la aspiradora.

**Para restablecer:** Apague la aspiradora y desenchufe el cordón del tomacorriente para permitir que la aspiradora se enfríe. **Busque y saque las obstrucciones, si es necesario. Examine también y reemplace cualquier filtro obstruido. Espere aproximadamente 50 minutos y enchufe la aspiradora y voltéela para ver si el protector del motor se ha reajustado. En algunos casos, la unidad puede volver a arrancar súbitamente, NO LA DEJE desatendida.**

## FUNCIONAMIENTO DE SU ASPIRADORA

La aspiradora crea succión o aspiración que levanta la tierra. La tierra es impulsada a través de las vías de flujo de aire hasta la bolsa por una rápida corriente de aire. La bolsa para polvo permite el flujo de aire, pero atrapa la tierra.

Para lograr los mejores resultados de limpieza, mantenga abiertas las vías de aire. Examine periódicamente las áreas indicadas con asteriscos para asegurarse de que no estén bloqueadas. Desconecte del receptáculo de revisarlo.

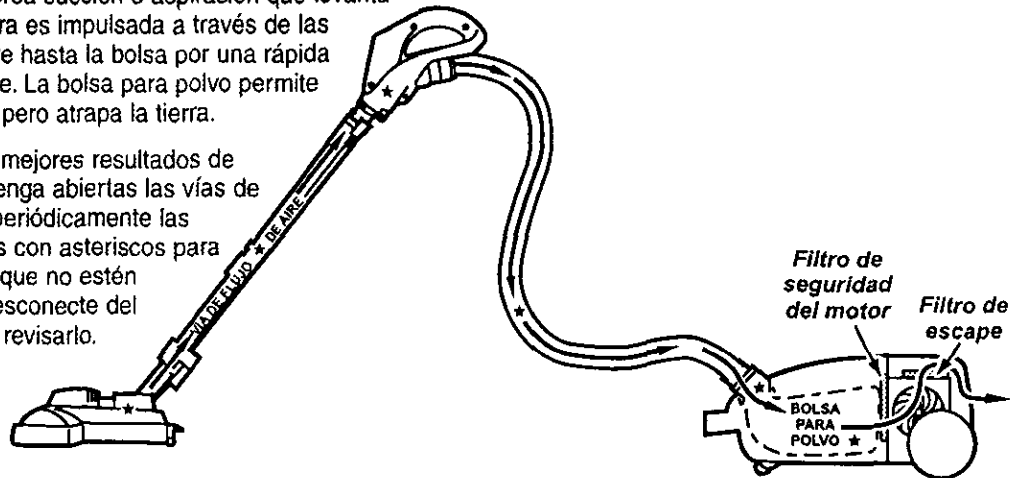

## CUIDADO DEL RECEPTÁCULO

### CAMBIO DE LA BOLSA

La bolsa debe cambiarse seguido para lograr los mejores resultados de limpieza. El indicador de performance (en algunos modelos) especificará cuándo la bolsa del polvo necesita ser cambiada o la corriente de aire está bloqueada. **NOTA:** Consulte la PIEZAS Y CARACTERÍSTICAS para determinar el N°. de la bolsa.



1. Desconecte el cordón eléctrico de la clavija de la pared.
2. Quite la manguera de la aspiradora.
3. Tire del pestillo de la tapa hacia fuera y hacia arriba; luego levante la tapa del receptáculo.

4. Destabe la pestaña de cartón del montaje rojo de la bolsa empujando hacia afuera y tirando hacia arriba.

5. Saque la bolsa del montaje rojo.

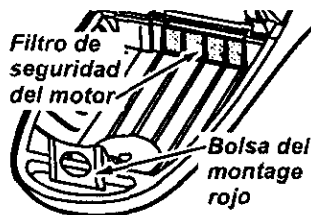

6. Revise y cambie, cuando sea necesario, el filtro de seguridad del motor.

7. El montaje rojo de la bolsa se inclinará hacia adelante después de que retire la bolsa.

**NOTA:** NO doble ni pliegue el centro del cartón al instalar la bolsa en las ranuras del montaje de la bolsa.

8. Gire hacia abajo el soporte para la bolsa roja y para insertar la bolsa en las ranuras empuje hacia abajo hasta que las lengüetas de cartón encierren seguramente en las posiciones apropiadas como se ve en el diagrama.

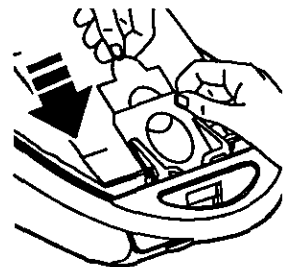

9. Reemplace y cierre con cerrojo la tapa del tanque.

10. Introduzca la manguera en el receptáculo.

11. Conecte el cordón eléctrico en la clavija de la pared.



### CUIDADO

**NUNCA REUTILICE UNA BOLSA PARA POLVO.** Los materiales muy finos, tales como desodorantes para alfombras, talco facial, polvo fino, yeso, hollín, pelusa de alfombras nuevas, etc., pueden atascar la bolsa y causar que se rompa antes de que esté llena y puede dañar el motor de la aspiradora. Cambie la bolsa más seguido cuando aspire este tipo de materiales.

## LIMPIEZA DEL EXTERIOR Y DE LOS ACCESORIOS

1. Desconecte el cordón eléctrico de la clavija de la pared. **NO choree agua sobre la aspiradora.**
2. Limpie el exterior con un trapo suave y limpio, que ha sido exprimido después de remojar en una solución de agua y detergente líquido ligero. Seque el exterior con un trapo seco después de limpiar.
3. Limpie la superficie exterior del receptáculo y de los accesorios para reducir la electricidad estática y la acumulación de polvo.



### CUIDADO

No use los accesorios si están mojados. Los accesorios que se utilicen en áreas sucias, debajo del refrigerador, no deben usarse en otras superficies sin antes ser lavados. Podrían dejar marcas.

## CAMBIO DEL FILTRO DE SEGURIDAD DEL MOTOR

Examine el filtro de seguridad del motor de vez en cuando y cambie cuando esté sucio.



### ADVERTENCIA

#### Peligro de choque eléctrico

Desenchufe el cordón de la corriente eléctrica. No opere la aspiradora sin el filtro de seguridad del motor. Asegúrese de que el filtro esté seco e instalado adecuadamente para impedir que el motor falle y/o que se produzca un choque eléctrico.

Para quitar la bolsa, siga las instrucciones en CAMBIO DE LA BOLSA.

### FILTRO DE SEGURIDAD DEL MOTOR ELECTROSTÁTICO

Este filtro blanco y gris debe ser cambiado cuando este sucio. Debe cambiarse periódicamente según las condiciones de uso. **El filtro no se puede lavar pues perdería su capacidad para atrapar atrapar polvo.**

1. Levante el dispositivo de retención de goma y saque el filtro de seguridad como se ve en el diagrama.



2. Reemplace el filtro con el lado blanco encarado hacia el exterior. Deslice el filtro hasta que quepa por completo debajo del dispositivo de retención de goma.

3. Véase CAMBIO DE LA BOLSA para cambiar la bolsa.



### CUIDADO

**NUNCA REUTILICE UNA BOLSA PARA POLVO.** Los materiales muy finos, tales como desodorantes para alfombras, talco facial, polvo fino, yeso, hollín, pelusa de alfombras nuevas, etc., pueden atascar la bolsa y causar que se rompa antes de que esté llena. Cambie la bolsa más seguido cuando aspire este tipo de materiales.

## CAMBIO DEL FILTRO DE ESCAPE



### ADVERTENCIA

Peligro de choque eléctrico

No opere con un filtro de escape bloqueado o sin el filtro de escape o la cubierta del filtro de escape instalados.

### FILTRO DE ESCAPE ELECTROSTÁTICO

Este filtro electrostático se tiene que cambiar esté sucio. Cambie el filtro cuando el área superficial esté cubierta por completo. **El filtro no se puede lavar pues perdería su capacidad para atrapar polvo.**

Repuestos de los filtros de extracción están disponibles a través del centro de servicio de sears bajo el no. De parte 8175258. Ver "Información de asistencia o servicio"

1. Tire hacia afuera y arriba de la cubierta del filtro de escape para remover de la cubierta del motor y colóquela a un lado.

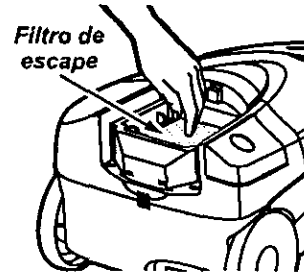
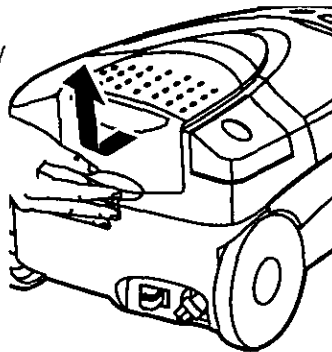

2. Cuando el filtro está sucio, tire del filtro hacia arriba.

3. Coloque el nuevo filtro en la cubierta del motor con el lado blanco hacia abajo.

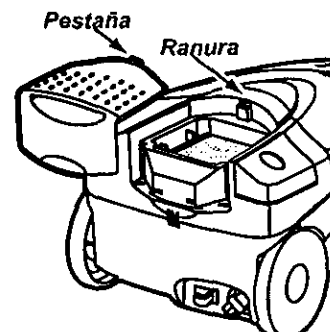
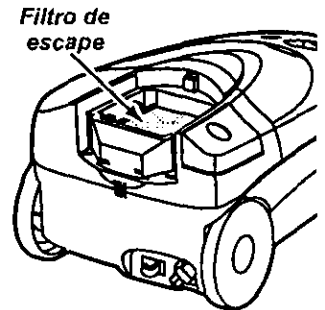

4. Reinstale la cubierta del filtro de escape insertando la lengüeta en la ranura de la cubierta del motor. Apriete firmemente para calzar la cubierta del filtro de escape en su lugar.

## CUIDADO DE LA POWER-MATE®

Siempre deberán seguirse todas las precauciones de seguridad al limpiar y dar servicio a la Power-Mate®.



### ADVERTENCIA

Peligro de choque eléctrico o lesión corporal

Desconecte la unidad antes de limpiarla o darle servicio. De lo contrario podría producirse un choque eléctrico o causar lesión corporal si la aspiradora arranca de manera imprevista.

ESPAÑOL

## CAMBIO DE LA BOMBILLA

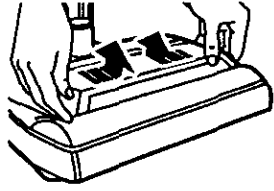

1. Retire la cubierta de la bombilla ejerciendo presión hacia adentro y levantando ambos costados como se muestra.

2. Empuje la bombilla hacia adentro y gírela en dirección opuesta al sentido de las manecillas del reloj para retirarla.

3. Cambie la bombilla. Ésta no debe exceder 15 vatios (130V). Cierre la cubierta de la bombilla hasta que quede bien cerrada.

**NOTA:** Consulte la PIEZAS Y CARACTERÍSTICAS para determinar el N°. de la bombilla.



## CAMBIO DE LA CORREA Y LIMPIEZA DEL CEPILLO

### PARA RETIRAR LA CORREA

1. Retire la cubierta de la bombilla y la bombilla como se indica bajo CAMBIO DE LA BOMBILLA.

2. Retire los tornillos de la Power-Mate®.

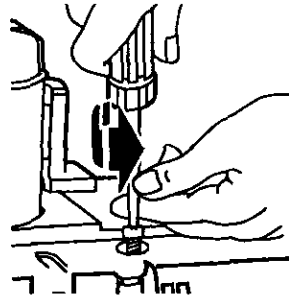

3. Voltee el Power-Mate®. Para quitar la cubierta, inserte el destornillador entre las lengüetas de la boquilla y la base. Abra haciendo palanca hacia arriba para liberar las lengüetas

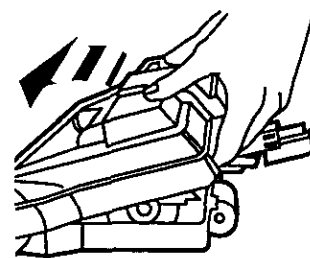
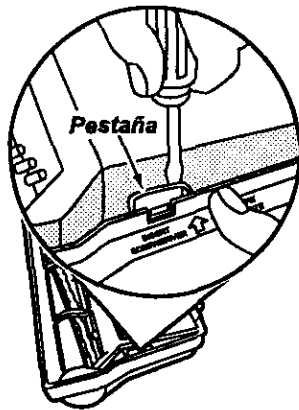

4. Voltee la Power-Mate® hacia arriba. Oprima la guía de liberación y baje el dispositivo giratorio. Incline la cubierta de atrás hacia adelante hasta que se desprenda.

5. Inserte el destornillador cuidadosamente en cada soporte del cepillo y gírelo para retirar el cepillo de la base.

6. Retire la banda desgastada.

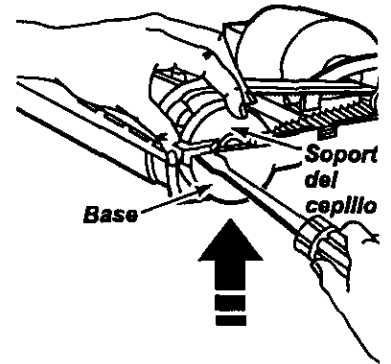

## LIMPIEZA DEL AGITADOR

**NOTA:** Para mantener una alta eficiencia de limpieza y evitar el daño a la aspiradora, hay que limpiar el agitador cada vez que se cambia la correa.

También hay que limpiar el agitador según el siguiente horario:

<u>El uso de la aspiradora</u>	<u>Limpie el agitador</u>
<b>Frecuente</b> - (usada diariamente)	cada semana
<b>Moderado</b> - (usada 2 o 3 veces por semana)	cada mes
<b>Ligero</b> - (usada 1 vez por semana)	cada 2 meses

## IMPORTANTE

**Desconecte la aspiradora.** Examine frecuentemente el cepillo y las áreas de soporte del mismo de la Power-Mate® y elimine todo cabello, hilo y pelusa acumulada.

Retire todo indicio de basura o suciedad de la zona de la correa y del rodillo del cepillo.

Con cuidado quite las tapas y quite el hilo o los restos ubicados en el agitador, o en los soportes del cepillo.

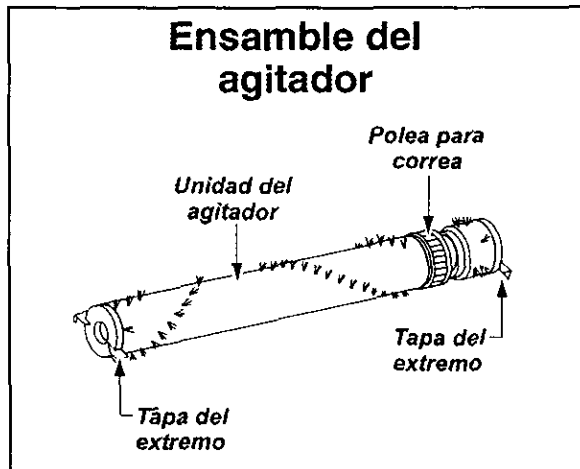

## PARA CAMBIAR LA CORREA

1. Instale una correa nueva sobre el impulsor del motor y luego sobre la rueda dentada del cepillo.

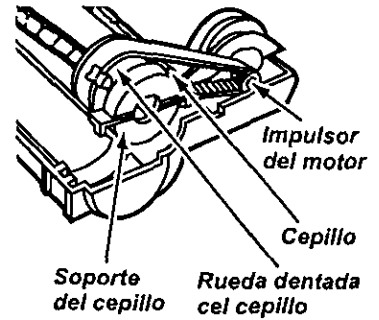

**NOTA:**

Consulte la PIEZAS Y CARACTERÍSTICAS para determinar el N°. de correa.

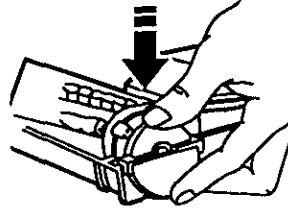

2. Instale los soportes del cepillo sobre la base. Asegúrese de que los soportes no estén invertidos.

3. Alinee la parte frontal de la cubierta con la base. Coloque la cubierta sobre el borde delantero de la base como se muestra.

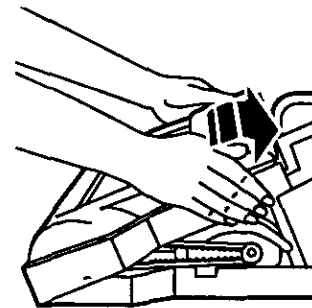
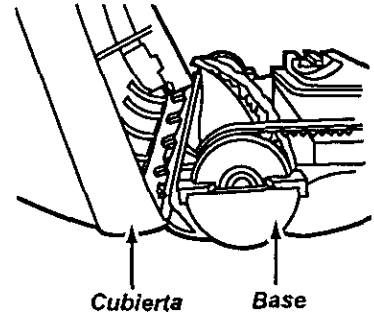

4. Incline la cubierta hacia atrás. Ejercer presión firme sobre la cubierta hasta que las pestañas laterales queden fijas en posición. Instale los tornillos de la cubierta, la bombilla y la cubierta de la bombilla.

ESPAÑOL

## CUIDADO DEL AGITADOR



### ADVERTENCIA

Peligro de choque eléctrico o lesión corporal

Desconecte la unidad antes de limpiarla o darle servicio. De lo contrario podría producirse un choque eléctrico o causar lesión corporal si la aspiradora arranca de manera imprevista.

### PARA EXAMINAR EL CEPILLOS

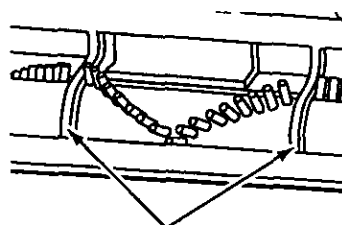

*Barra de soporte de la base*

Cambie mazo del cepillo cuando estén desgastados hasta el nivel de las barras de soporte de la base.

### PARA CAMBIAR MAZO DEL AGITADOR

1. Retire la cubierta, correa y ensamble del agitador de la Power-Mate®. Consulte "Para retirar la correa" bajo CAMBIO DE LA CORREA Y LIMPIEZA DEL AGITADOR.
2. Reemplace el agitador.
4. Cambie la correa, el ensamble del agitador, la cubierta de la Power-Mate®, la bombilla y la cubierta de la bombilla. Consulte "Para cambiar la correa" bajo CAMBIO DE LA CORREA Y LIMPIEZA DEL AGITADOR.

## RECONOCIMIENTO DE PROBLEMAS

Consulte este cuadro para encontrar soluciones que usted mismo puede realizar cuando tenga problemas menores de rendimiento. Cualquier servicio que necesite aparte de otros descritos en este manual tienen que ser hechos por un representante de servicio autorizado Sears.



### ADVERTENCIA Peligro de choque eléctrico

Desconecte la aspiradora antes de darle servicio o limpiarla. De lo contrario podría producirse un choque eléctrico o causar lesión corporal.

PROBLEMA	CAUSA POSIBLE	SOLUCIÓN POSIBLE
La aspiradora no arranca.	<ol style="list-style-type: none"> <li>1. Está desconectada.</li> <li>2. Cortacircuitos botado o fusible quemado en el tablero de servicio de la residencia.</li> <li>3. Conexiones eléctricas de la manguera sueltas.</li> <li>4. Protector termal en el receptáculo.</li> </ol>	<ol style="list-style-type: none"> <li>1. Conecte bien, oprima selector de encendido/apagado a la posición ON.</li> <li>2. Restablezca el cortacircuitos o cambie el fusible.</li> <li>3. Vuelva a conectar los extremos de la manguera, (página 6).</li> <li>4. Restablezca el protector termal, (página 10).</li> </ol>
No aspira satisfactoriamente.	<ol style="list-style-type: none"> <li>1. Bolsa para polvo llena o atascada</li> <li>2. Vías de flujo de aire atascadas.</li> <li>3. Filtros sucios.</li> <li>4. Ajuste incorrecto de nivel de pelode la alfombra.</li> <li>5. Control de aspiración abierto.</li> <li>6. Manguera rota.</li> <li>7. Cepillos de la Power-Mate® desgastados.</li> <li>8. Correa desgastada o rota.</li> <li>9. Cepillo o soportes de éste sucios.</li> <li>10. Tapa del receptáculo abierta.</li> </ol>	<ol style="list-style-type: none"> <li>1. Cambie la bolsa, (página 11).</li> <li>2. Limpie las vías de flujo de aire, (página 11).</li> <li>3. Limpie / cambie los filtros, (página 12, 13).</li> <li>4. Ajuste el nivel, (página 8).</li> <li>5. Ajuste el control, (página 10).</li> <li>6. Cambie la manguera.</li> <li>7. Cambie los cepillos, (página 16).</li> <li>8. &amp; 9. Consulte CAMBIO DE LA CORREA Y LIMPIEZA DEL CEPILLO, (páginas 14, 15).</li> <li>10. Cierre bien la tapa.</li> </ol>
La aspiradora arranca, pero se apaga.	<ol style="list-style-type: none"> <li>1. Conexiones eléctricas de la manguera o de la tapa.</li> <li>2. Protector contra sobrecargas de la Power-Mate® botado.</li> <li>3. Protector termal en el receptáculo.</li> </ol>	<ol style="list-style-type: none"> <li>1. Examine las conexiones eléctricas, vuelva a conectar los extremos de la manguera, (página 6).</li> <li>2. Retire cualquier objeto atorado o atascado, luego restablezca. Si la aspiradora arranca pero se vuelve a apagar, limpie el cepillo y los soportes de éste, luego restablezca, (páginas 14, 15).</li> <li>3. Restablezca el protector termal, (página 10).</li> </ol>
La Power-Mate® no funciona cuando está instalada.	<ol style="list-style-type: none"> <li>1. Conexiones de la Power-Mate® desconectadas.</li> <li>2. Correa desgastada o rota.</li> <li>3. Cepillo o soportes de éste sucios.</li> <li>4. Protector contra sobrecargas de la Power-Mate® botado.</li> </ol>	<ol style="list-style-type: none"> <li>1. Conecte bien, (página 5).</li> <li>2. &amp; 3. Consulte CAMBIO DE LA CORREA Y LIMPIEZA DEL CEPILLO, (páginas 14, 15).</li> <li>4. Examine el área del cepillo para determinar si hay acumulación excesiva o bloqueo de pelusa. Limpie el cepillo y sus soportes, luego restablezca, (páginas 14, 15).</li> </ol>
La aspiradora levanta tapetes —o— es difícil empujar a Power-Mate®.	<ol style="list-style-type: none"> <li>1. Ajuste incorrecto de nivel de pelode la alfombra.</li> <li>2. Aspiración demasiado potente.</li> </ol>	<ol style="list-style-type: none"> <li>1. Ajuste el nivel, (página 8).</li> <li>2. Abra el control de aspiración, (página 10).</li> </ol>
La luz no funciona.	<ol style="list-style-type: none"> <li>1. Bombilla fundida.</li> </ol>	<ol style="list-style-type: none"> <li>1. Cambie la bombilla, (página 14).</li> </ol>
El cordón no se enrolla.	<ol style="list-style-type: none"> <li>1. Cordón eléctrico sucio.</li> <li>2. Cordón atascado.</li> </ol>	<ol style="list-style-type: none"> <li>1. Limpie el cordón eléctrico.</li> <li>2. Tire del cordón y después enróllelo.</li> </ol>
La aspiradora deja marcas en la alfombra.	<ol style="list-style-type: none"> <li>1. Estilo de limpieza incorrecta.</li> </ol>	<ol style="list-style-type: none"> <li>1. Consulte SUGERENCIAS PARA ASPIRAR, (página 8).</li> </ol>

ESPAÑOL

# Get it fixed, at your home or ours!

## Your Home

For repair - **in your home** - of **all** major brand appliances, lawn and garden equipment, or heating and cooling systems, **no matter who made it, no matter who sold it!**

For the replacement parts, accessories and owner's manuals that you need to do-it-yourself.

For Sears professional installation of home appliances and items like garage door openers and water heaters.

**1-800-4-MY-HOME<sup>®</sup>** Anytime, day or night  
(1-800-469-4663) (U.S.A. and Canada)

[www.sears.com](http://www.sears.com)

[www.sears.ca](http://www.sears.ca)

---

## Our Home

For repair of carry-in products like vacuums, lawn equipment, and electronics, call or go on-line for the nearest **Sears Parts and Repair Center.**

**1-800-488-1222** Anytime, day or night (U.S.A. only)

[www.sears.com](http://www.sears.com)

---

To purchase a protection agreement (U.S.A.) or maintenance agreement (Canada) on a product serviced by Sears:

**1-800-827-6655** (U.S.A. )

**1-800-361-6665** (Canada )

---

Para pedir servicio de reparación a domicilio, y para ordenar piezas:

**1-888-SU-HOGAR<sup>SM</sup>**  
(1-888-784-6427)

Au Canada pour service en français:

**1-800-LE-FOYER<sup>MC</sup>**  
(1-800-533-6937)  
[www.sears.ca](http://www.sears.ca)

# SEARS

© Sears, Roebuck and Co.

® Registered Trademark / <sup>TM</sup> Trademark / <sup>SM</sup> Service Mark of Sears, Roebuck and Co.

® Marca Registrada / <sup>TM</sup> Marca de Fábrica / <sup>SM</sup> Marca de Servicio de Sears, Roebuck and Co.

<sup>MC</sup> Marque de commerce / <sup>MD</sup> Marque déposée de Sears, Roebuck and Co.