



# Danby

- Owner's Use and Care Guide
- Guide d'utilisation et soin de Propriétaire
- Guía a utilizar y a cuidar del Proprietario

**AIR CONDITIONER  
CLIMATISEUR  
AIRE ACONDICIONADO**

**Model • Modèle • Modelo DAC5012M**



# Contents

## AIR CONDITIONER

<b>Owner's Use and Care Guide</b> .....	<b>2-13</b>
• Welcome .....	2
• Important Safety Information .....	3-4
• Installation .....	4-8
• Operation Instructions .....	9
• Care and Maintenance .....	11
• Troubleshooting .....	12
• Warranty .....	13

## CLIMATISEUR

<b>Guide d'utilisation et d'entretien</b> .....	<b>13-23</b>
• Bienvenue .....	13
• Consignes de Sécurité Importantes .....	14-15
• Installation .....	15-19
• Consignes d'utilisation .....	20
• Soins et Entretien .....	21
• Dépannage .....	22
• Garantie .....	23

## AIRE ACONDICIONADO

<b>Guía a utilizar y a cuidar del Proprietario</b> .....	<b>24-34</b>
• Bienvenida .....	24
• Instrucciones de Seguridad Importantes .....	25-26
• Instrucciones d'instalación .....	27-30
• Instrucciones Operadoras .....	31
• Limpieza y Mantenimiento .....	32
• Solución Sugerida .....	33
• Garantía .....	34

### **⚠ CAUTION:**

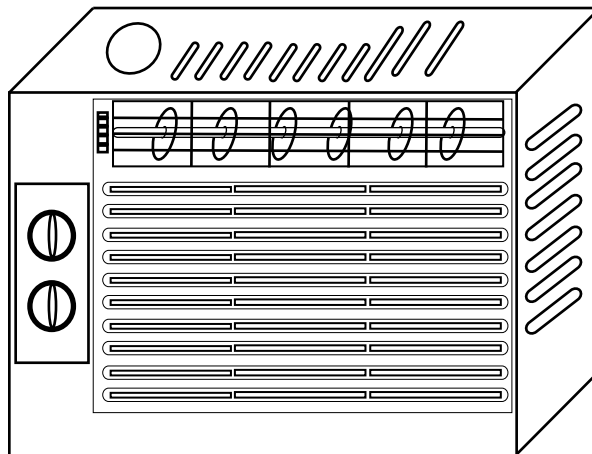
Read and follow all safety rules and operating instructions before first use of this product.

### **⚠ PRECAUTION:**

Veillez lire attentivement les consignes de sécurité et les instructions d'utilisation avant l'utilisation initiale de ce produit.

### **⚠ PRECAUCION**

Lea y observe todas las reglas de seguridad y las instrucciones de operación antes de usar este producto por primera vez.



Model • Modèle • Modelo DAC5012M

# Welcome

Thank you for choosing a Danby appliance to provide you and your family with all of the “Home Comfort” requirements of your home, cottage, or office. This Owner’s Use and Care Guide will provide you with valuable information necessary for the proper care and maintenance of your new appliance. If properly maintained, your Danby appliance will give you many years of trouble free operation. Please take a few moments to read the instructions thoroughly and familiarize yourself with all of the operational aspects of this appliance.

For easy reference, may we suggest you attach a copy of your sales slip/receipt to this page, along with the following information, located on the manufacturers nameplate on the side of the unit.

**NOTE: THIS UNIT IS NOT DESIGNED FOR “THROUGH-THE-WALL” INSTALLATION.**

<b>Model Number:</b>	_____
<b>Serial Number:</b>	_____
<b>Date of Purchase:</b>	_____

## **WARNING**

**Improper connection of the grounding plug can result in risk of Fire, Electric Shock and/or injury to Persons associated with the appliance. Check with a qualified service representative if in doubt that the appliance is properly grounded.**

This information will be necessary if your unit requires servicing and/or for general inquiries. To contact a Customer Service Representative, call Danby **TOLL FREE: 1-800-263-2629**





# Important Safety Information

**READ AND FOLLOW ALL SAFETY INSTRUCTIONS**

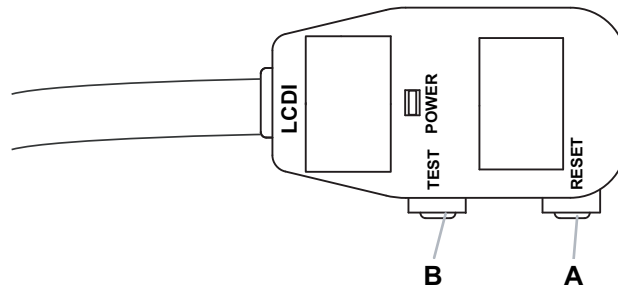
**FOR YOUR SAFETY:** Read these instructions carefully before operating the unit.

## ELECTRICAL SPECIFICATIONS

- 1) All wiring must comply with local and national electrical codes and must be installed by a qualified electrician. If you have any questions regarding the following instructions, contact a qualified electrician.
- 2) Check available power supply and resolve any wiring problems **BEFORE** installing and operating this unit.
- 3) This 115V air conditioner uses 7.1 or less nameplate amps and may be used in any properly wired, general purpose household receptacle.
- 4) For your safety and protection, this unit is grounded through the power cord plug when plugged into a matching wall outlet. If you are not sure whether your wall outlet is properly grounded, please consult a qualified electrician.
- 5) The wall outlet must match the 3-prong plug on the service cord supplied with the unit. **DO NOT** use plug adapters. If it is necessary to use an extension cord to connect your air conditioner, **use an approved "air conditioner" extension cord only** (available at most local hardware stores).
- 6) The rating plate on the unit contains electrical and other technical data. The rating plate is located on the right side of the unit, above the power cord.

## POWER SUPPLY CORD

**NOTE:** Your unit's device may differ from the one shown.



This room air conditioner is equipped with a power supply cord required by ULC. This power supply cord contains state-of-the-art electronics that sense leaking current. If the cord is crushed, the electronics detect leaking current and power will be disconnected in a fraction of a second.

### To test your power supply cord:

1. Plug power supply cord into a grounded 3 prong outlet.
2. Press RESET (on some devices, a green light will turn on).
3. Press TEST (listen for a click; Reset button will trip, and on some devices, a green light will turn off).
4. Press and release RESET (listen for a click; Reset button will latch, and on some devices, a green light will turn on). The power supply cord is ready for operation.



# Important Safety Information

**READ AND FOLLOW ALL SAFETY INSTRUCTIONS**

**FOR YOUR SAFETY:** Read these instructions carefully before operating the unit.

## ENERGY SAVING TIPS

Your Danby appliance is designed to be highly efficient in energy savings. Follow these recommendations for greater efficiency.

- 1) Select a thermostat setting that suits your comfort needs and leave at that chosen setting.
- 2) The air filter is very efficient in removing airborne particles. Keep the air filter clean at all times. (usually cleaned every 2 weeks depending on indoor air quality).
- 3) Use drapes, curtains or shades to keep direct sunlight from penetrating and heating the room, but do not allow drapes or curtains to obstruct the air flow around the unit.
- 4) Start your air conditioner before the outdoor air becomes hot and uncomfortable, to avoid an initial period of discomfort while the unit is cooling off the room.
- 5) When outdoor temperatures are cool enough, use **HIGH** or **LOW FAN** only. This circulates indoor air, providing some cooling comfort, and utilizes less electricity than when operating on a cooling setting.



## Installation Instructions

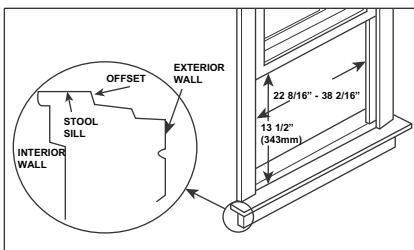


### ELECTRIC SHOCK HAZARD

To avoid the possibility of personal injury, disconnect power to the unit before installing or servicing.

**NOTE:** Your air conditioner is designed for installation in a standard double hung window with an opening width of 22 8/16" - 38 2/16" (FIG. 1)

Fig. 1



\*Also please see [www.danby.com](http://www.danby.com) for video instructions.

Lower sash must open sufficiently to allow a clear vertical opening of 13-1/2 inches (343 mm). Side louvers and the rear of the AC must have clear air space to allow enough airflow through the condenser, for heat removal. The rear of the unit must be outdoors, not inside a building or garage.

**NOTE: SAVE CARTON** and these **INSTALLATION INSTRUCTIONS** for future reference. The carton is the best way to store unit during winter, or when not in use.

Some assembly is required. Please read these instructions carefully.

MOUNTING HARDWARE		QUANTITY
	2/5" screws	4
	4/5" screws	6
	Sash Lock	1

### TOOLS NEEDED:

- Phillips Screw Driver
- Drill (If pilot holes are needed)





# Installation Instructions

## WARNING

When handling unit, be careful to avoid cuts from sharp metal edges and aluminum fins on front and rear coils.

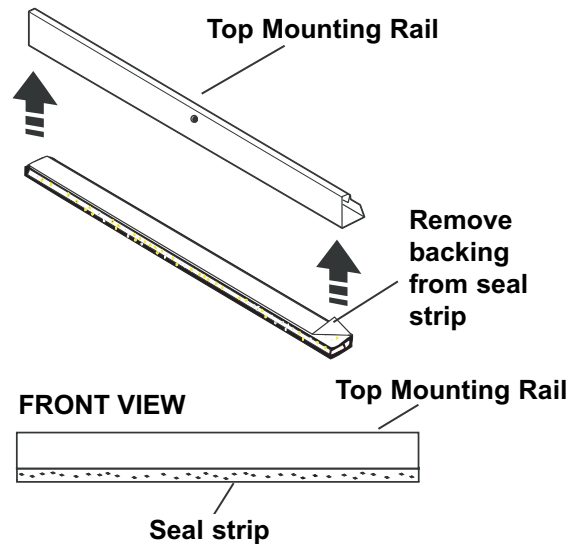
## HOW TO INSTALL

**NOTE:** Top Rail and Sliding Panels at each side are offset to provide the proper pitch to the rear of (5/16"). This is necessary for proper condensed water utilization and drainage. If you are not using the Side Panels for any reason, this pitch to the rear must be maintained to allow water build up in humid conditions to drain outside.

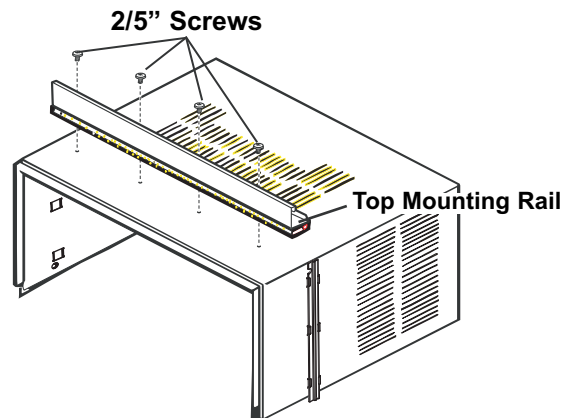
1

Place unit on floor, a bench or a table. There is a Left and Right Window Filler Panel - be sure to use the proper panel for each side. When installed the flange for securing the panel in place to the window sill will be facing into the room.

A. Remove the backing from the top mounting rail seal strip and attach the seal strip to the bottom of the top mounting rail, along the front edge.



B. Attach the top mounting rail onto the top of the case with 2/5" screws.



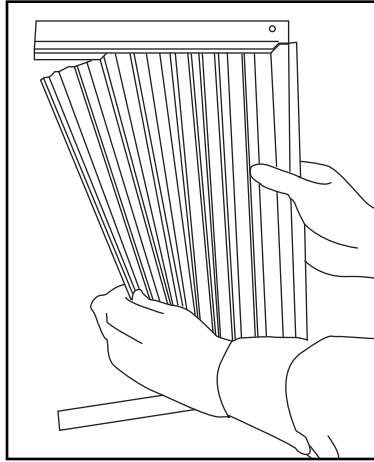


# Installation Instructions

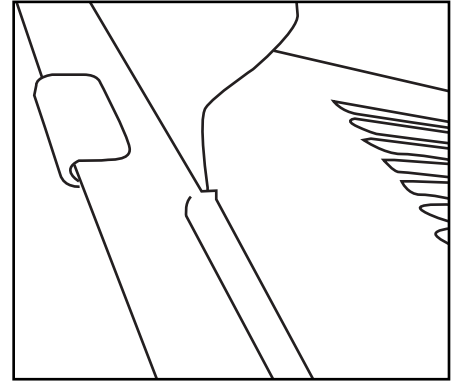
## HOW TO INSTALL (cont)

C. Hold the Accordion Panel in one hand and gently pull back the center to free the open end. **See Figure 2.**

**Fig. 2**

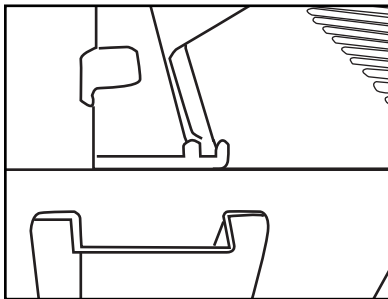


**Fig. 3A**

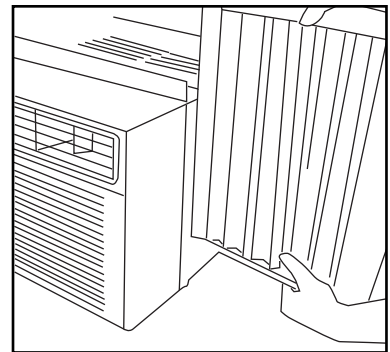


D. Slide the free end ("I" section) of the panel into the cabinet as shown in Figures 3A, 3B & 4. Slide the panel down. Be sure to leave enough space to slip the top and bottom of the frame into the rails on the cabinet.

**Fig. 3B**



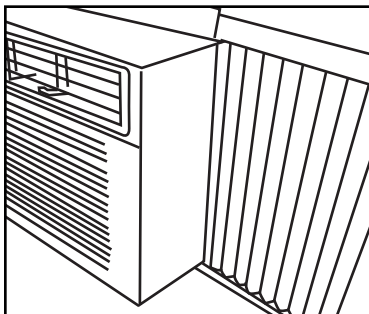
**Fig. 4**



E. Once the panel has been installed on the side of the cabinet, make sure it sits securely inside the frame channel by making slight adjustments. Slide the top and bottom ends of the frame into the top and bottom rails of the cabinet. **Figure 5.**

F. Slide the panel all the way in and repeat on the other side.

**Fig. 5**





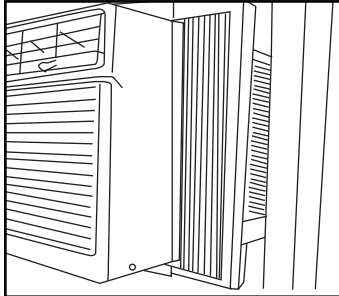
# Installation Instructions

## HOW TO INSTALL (cont)

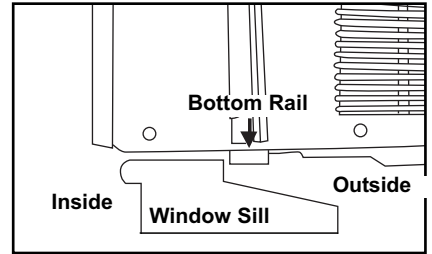
**2**

Keep a firm grip on the air conditioner, carefully place the unit into the window opening so the bottom of the air conditioner frame is against the window sill (**FIG. 6 & FIG. 6A**). Carefully close the window behind the top rail of the unit.

**Fig. 6**



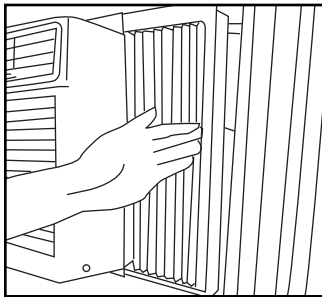
**Fig. 6A**



**3**

Extend the side panels out against the window frame (**FIG. 7**).

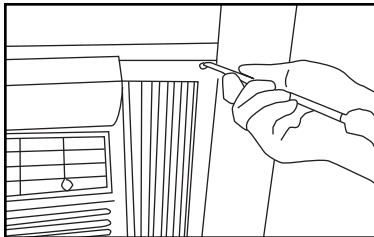
**Fig. 7**



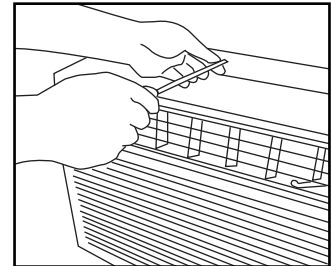
**4**

Drive 4/5" (19 mm) locking screws through frame holes into window sash (**FIG. 8/9**).

**Fig. 8**



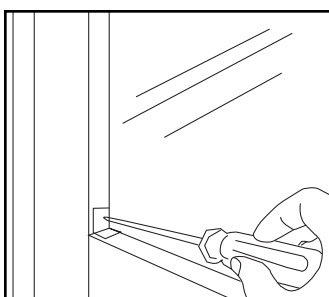
**Fig. 9**



**5**

To secure lower sash in place, attach right angle sash lock with 4/5" (19mm) screw as shown (**Fig.10**).

**Fig. 10**





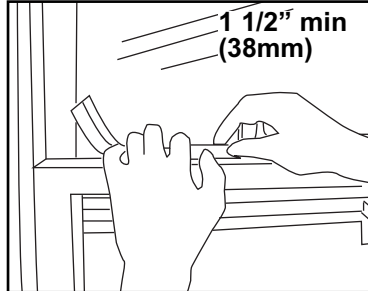
# Installation Instructions

## HOW TO INSTALL (cont)

6

Cut foam seal and insert in the space between the upper and lower sashes. (Fig.11).

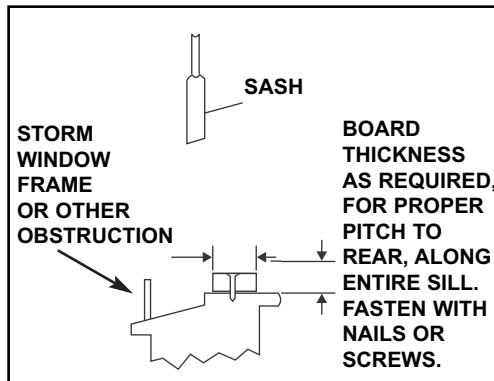
Fig. 11



## IF AC IS BLOCKED BY STORM WINDOW

Add wood as shown in Fig.12 or remove storm window before air conditioner is installed.

Fig. 12



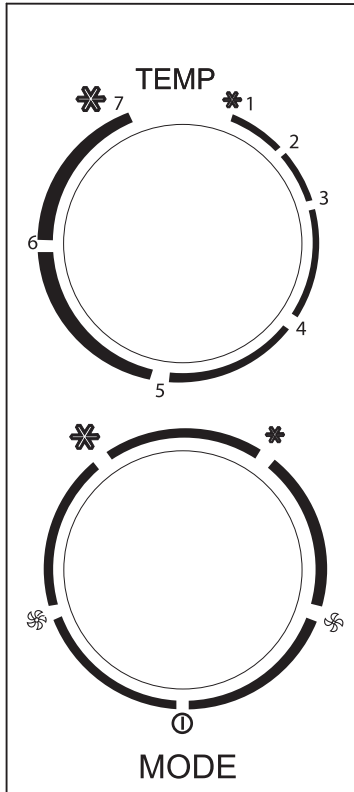
If Storm Window Frame must remain, be sure the drain holes or slots are not caulked or painted shut. Accumulated Rain Water or Condensation must be allowed to drain out.

## REMOVING AC FROM WINDOW

- Turn AC off, and disconnect power cord.
- Remove sash seal from between windows, and unscrew safety lock.
- Remove screws installed through frame and frame lock.
- Close (slide) side panels into frame.
- **Keeping a firm grip on air conditioner**, raise sash and carefully “rock” air conditioner backward to drain any condensate water in base of unit. Be careful not to spill any remaining water while lifting unit from window. Store parts WITH air conditioner.



# Operating Instructions



## Thermostat

The thermostat is used to set the desired room temperature when the unit is being operated in the "COOL MODE" .

To change the room temperature, rotate the thermostat switch to the desired setting. After the set temperature is achieved the thermostat will automatically start and stop the compressor in order to maintain the desired set temperature.

Rotate the thermostat selector clockwise for higher cool settings. Higher cool settings will provide lower room temperature.

Rotate the thermostat selector counter clockwise for lower cool settings. Lower cool settings will provide higher room temperature.

## Cool Mode

The desired cool setting is selected by rotating the knob to the right to the appropriate location.

"hi cool " has maximum cooling effect and airflow.

"lo cool " has minimum cooling effect and airflow.

Note: If your unit is equipped with a vent handle, keep it closed for maximum efficiency.

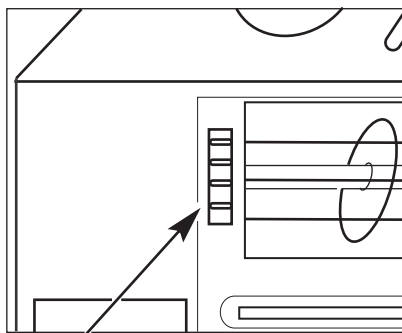
## Fan Mode

Rotate the knob to the left to select your choice of fan speeds for air circulation.

Note: When selecting a fan speed, the compressor will not run.

# WARNING

Please always wait 3 minutes when turning unit off and then on again, and when changing from cool to fan and back to cool. This prevents the compressor from overheating and possible circuit breaker tripping.



AUGER WHEEL

## Air Directional Louvers

Air directional louvers control air flow direction. Your air conditioner has the louver type described below.

## Auger T type

Rotate the Auger Wheels until the desired Left/Right direction is obtained.



# Care and Maintenance

Your new air conditioner is designed to give you many years of dependable service. This section tells you how to clean and care for your air conditioner properly.

## CLEAING THE AIR FILTER

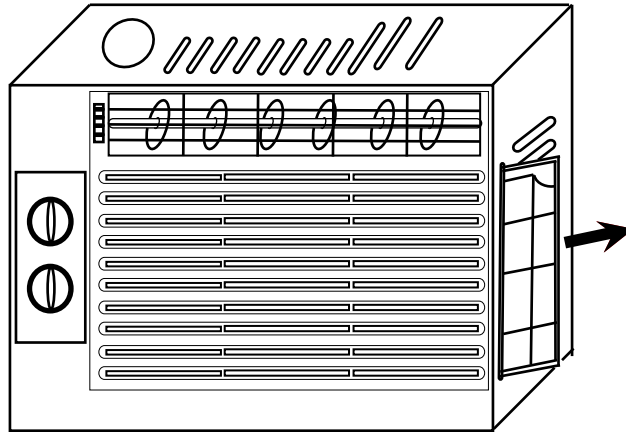
The air filter is removable for easy cleaning. A clean filter helps remove dust, lint, and other particles from the air and is important for best cooling and operating efficiency. Check the filter every 2 weeks to see whether it needs cleaning.

- 
1. Turn off air conditioner.
  2. Remove air filter in the right of the unit

**IMPORTANT**

DO NOT forget to install the air filter. If the air conditioner is left to operate without the air filter, dust is not removed from the room air and may result in machine failure.

When the air inlet grill and cabinet are dirty, wipe with lukewarm water (below 40°C). Use of a mild detergent is recommended.



3. Use a vacuum cleaner to clean air filter. If air filter is very dirty, wash it in warm water with a mild detergent. Do not wash air filter in the dishwasher or use any chemical cleaners. Air dry filter completely before replacing to ensure maximum efficiency.
4. Replace air filter by sliding filter down into filter door and closing filter door.

## CLEANING THE FRONT PANEL

1. Unplug air conditioner or disconnect power.
2. Clean front panel with a soft, damp cloth.
3. Air dry front panel completely.
4. Plug in air conditioner or reconnect power.

## REPAIRING PAINT DAMAGE

Check once or twice a year for paint damage. This is very important, especially in areas near oceans or where rust is a problem. If needed, touch up with a good grade enamel paint.

**NOTE:** To reduce paint damage during the winter, install a heavyduty cover over air conditioner cabinet. For information on ordering a heavy-duty cover, see "Accessories."

## ANNUAL MAINTENANCE

Your air conditioner needs annual maintenance to help ensure steady, top performance throughout the year. Call your local authorized dealer to schedule an annual checkup. The expense of an annual inspection is your responsibility.





# Troubleshooting

Occasionally a problem may arise that is minor in nature, and a service call may not be necessary. Use this troubleshooting guide for a possible solution. If the unit continues to operate improperly, call an authorized service depot or Danby's Toll Free Number **1-800-263-2629** for assistance.

PROBLEM	POSSIBLE CAUSE	SOLUTION
1) Air conditioner will not operate.	<ul style="list-style-type: none"> <li>No power to the unit.</li> </ul>	<ul style="list-style-type: none"> <li>Check connection of power cord to power source.</li> <li>Check fuse or circuit breaker.</li> <li>Set SELECTOR SWITCH to position other than "OFF".</li> <li>The power cord "RESET" button must always be pushed in (engaged) for correct operation.</li> </ul>
2) Inefficient or no cooling.	<ul style="list-style-type: none"> <li>Dirty air filter.</li> <li>Unit size inappropriate for application.</li> <li>Blocked air flow.</li> <li>Power interruption, settings changed too quickly, or compressor overload tripped.</li> </ul>	<ul style="list-style-type: none"> <li>Clean/replace air filter.</li> <li>Check with dealer to determine proper unit capacity for application.</li> <li>Remove obstruction from grill or outdoor louvres.</li> <li>Turn the unit off and wait 5 minutes before attempting to restart.</li> </ul>
3) Noisy unit.	<ul style="list-style-type: none"> <li>Loose parts.</li> <li>Inadequate support.</li> </ul>	<ul style="list-style-type: none"> <li>Tighten loose parts.</li> <li>Provide additional support to unit.</li> </ul>
4) Odors.	<ul style="list-style-type: none"> <li>Formation of mold, mildew, or algae on wet surfaces.</li> </ul>	<ul style="list-style-type: none"> <li>Clean unit thoroughly.</li> <li>Place algacide tablet in base pan.</li> </ul>
5) Water dripping outside.	<ul style="list-style-type: none"> <li>Hot and humid weather.</li> </ul>	<ul style="list-style-type: none"> <li>Condensation run-off is normal under these conditions.</li> </ul>
6) Water dripping inside.	<ul style="list-style-type: none"> <li>Unit is not properly angled to allow water to drain outside.</li> </ul>	<ul style="list-style-type: none"> <li>Unit must be installed on an angle for proper condensation run-off. Check the unit and make any adjustments.</li> </ul>
7) Ice or frost build-up	<ul style="list-style-type: none"> <li>Low outside temperature.</li> <li>Unit air filter is dirty.</li> </ul>	<ul style="list-style-type: none"> <li>When outdoor temperature is approximately 18.3°C (65°F) or below, frost may form when unit is in cooling mode. Switch unit to FAN (only) operation until frost melts.</li> <li>Remove and clean filter.</li> </ul>

## NOTES:

- 1) If circuit breaker is tripped repeatedly, or fuse is blown more than once, contact a qualified technician.*
- 2) When unit is installed using proper installation steps, unit is properly tipped toward the outdoors to allow for condensation run-off.*



# Danby® LIMITED APPLIANCE WARRANTY

This quality product is warranted to be free from manufacturer's defects in material and workmanship, provided that the unit is used under the normal operating conditions intended by the manufacturer.

This warranty is available only to the person to whom the unit was originally sold by Danby Products Limited (Canada) or Danby Products Inc. (U.S.A.) (hereafter "Danby") or by an authorized distributor of Danby, and is non-transferable.

## TERMS OF WARRANTY

Plastic parts, are warranted for thirty (30) days only from purchase date, with no extensions provided.

*First Year* During the first twelve (12) months, any functional parts of this product found to be defective, will be repaired or replaced, at warrantor's option, at no charge to the ORIGINAL purchaser.

*To obtain Service* It will be the consumer's responsibility to transport the appliance (at their own expense) to the original retailer (point of purchase) or a service depot for repair. Contact your dealer from whom your unit was purchased, or contact your nearest authorized Danby service depot, where service must be performed by a qualified service technician.  
If service is performed on the units by anyone other than an authorized service depot, or the unit is used for commercial application, all obligations of Danby under this warranty shall be void.

Nothing within this warranty shall imply that Danby will be responsible or liable for any spoilage or damage to food or other contents of this appliance, whether due to any defect of the appliance, or its use, whether proper or improper.

## EXCLUSIONS

Save as herein provided, Danby, there are no other warranties, conditions, representations or guarantees, express or implied, made or intended by Danby or its authorized distributors and all other warranties, conditions, representations or guarantees, including any warranties, conditions, representations or guarantees under any Sale of Goods Act or like legislation or statute is hereby expressly excluded. Save as herein provided, Danby shall not be responsible for any damages to persons or property, including the unit itself, howsoever caused or any consequential damages arising from the malfunction of the unit and by the purchase of the unit, the purchaser does hereby agree to indemnify and hold harmless Danby from any claim for damages to persons or property caused by the unit.

## GENERAL PROVISIONS

No warranty or insurance herein contained or set out shall apply when damage or repair is caused by any of the following:

- 1) Power failure.
- 2) Damage in transit or when moving the appliance.
- 3) Improper power supply such as low voltage, defective house wiring or inadequate fuses.
- 4) Accident, alteration, abuse or misuse of the appliance such as inadequate air circulation in the room or abnormal operating conditions (extremely high or low room temperature).
- 5) Use for commercial or industrial purposes (ie. If the appliance is not installed in a domestic residence).
- 6) Fire, water damage, theft, war, riot, hostility, acts of God such as hurricanes, floods etc.
- 7) Service calls resulting in customer education.
- 8) Improper Installation (ie. Building-in of a free standing appliance or using an appliance outdoors that is not approved for outdoor application).

Proof of purchase date will be required for warranty claims; so, please retain bills of sale. In the event warranty service is required, present this document to our AUTHORIZED SERVICE DEPOT.

Warranty Service

Carry-In

Danby Products Limited  
PO BOX 1778 Guelph, Ontario, Canada N1H 6Z9  
Telephone: (519) 837-0920 FAX: (519) 837-0449

**1-800-263-2629**

04/09

Danby Products Inc.  
PO Box 669, Findlay, Ohio, U.S.A. 45840  
Telephone: (419) 425-8627 FAX: (419) 425-8629

# Bienvenue

Merci d'avoir choisi un appareil Danby pour bénéficier, vous et votre famille, de tous les « comforts ménagers » de votre maison, de votre chalet ou de votre bureau. Ce guide d'utilisation et d'entretien vous fournira des renseignements utiles nécessaires pour prendre soin de votre nouvel appareil et en assurer l'entretien. S'il est entretenu convenablement, vous pourrez utiliser votre appareil Danby sans problème pendant des années. Veuillez prendre quelques minutes pour lire les instructions d'un bout à l'autre et vous familiariser avec tous les aspects du fonctionnement de cet appareil.

Pour faciliter la consultation, nous vous suggérons d'agrafer une copie de votre reçu/facture sur cette page, ainsi que d'inscrire les renseignements suivants, situés sur la plaque signalétique du fabricant qui se trouve sur le côté de l'appareil.

**REMARQUE : CET APPAREIL N'EST PAS CONÇU POUR UNE INSTALLATION DANS LE MUR.**

<b>Numéro de modèle :</b> _____
<b>Numéro de série :</b> _____
<b>Date d'achat :</b> _____

## AVERTISSEMENT

**Une fiche de mise à la terre mal branchée peut entraîner un risque d'incendie, de choc électrique ou de blessures aux personnes qui utilisent l'appareil. Si vous n'êtes pas certain que l'appareil est correctement mis à la terre, consultez un préposé du service qualifié.**

Ces renseignements seront nécessaires si votre appareil a besoin de réparations ou d'entretien ou si vous avez des questions générales. Pour communiquer avec un représentant du service à la clientèle, appelez Danby au numéro

**SANS FRAIS : 1-800-263-2629**



# Consignes de sécurité important

LISEZ TOUTE L'INFORMATION DE SÉCURITÉ AVANT UTILISATION

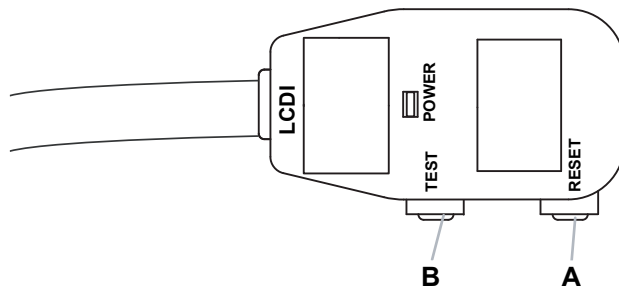
POUR VOTRE SÉCURITÉ: Lire attentivement ces instructions avant d'utiliser l'appareil.

## SPÉCIFICATIONS ÉLECTRIQUES

- 1) La totalité du câblage doit respecter les codes de l'électricité locaux et nationaux et être installée par un électricien qualifié. Si vous avez des questions concernant les instructions suivantes, communiquez avec un électricien qualifié.
- 2) Vérifiez l'alimentation disponible et réglez tout problème relatif au câblage AVANT d'installer et d'utiliser cet appareil.
- 3) Ce climatiseur de 115 V utilise 7,1 ampères ou moins et peut être branché dans n'importe quelle prise domestique polyvalente câblée correctement.
- 4) Pour assurer votre sécurité et votre protection, cet appareil est mis à la terre par l'entremise de la fiche du cordon d'alimentation lorsqu'il est branché sur une prise murale correspondante. Si vous n'êtes pas sûr que votre prise murale est correctement mise à la terre, veuillez consulter un électricien qualifié.
- 5) La prise murale doit correspondre à la fiche à 3 broches du cordon d'alimentation fourni avec l'appareil. N'UTILISEZ PAS d'adaptateurs de fiche. Lorsque vous devez vous servir d'une rallonge pour brancher votre climatiseur, **utilisez uniquement une rallonge approuvée pour climatiseurs** (disponible dans la plupart des quincailleries).
- 6) La plaque signalétique qui se trouve sur l'appareil contient les données relatives à l'électricité et les autres données techniques. La plaque signalétique est située sur le côté droit de l'appareil, au-dessus du cordon d'alimentation.

## CORDON D'ALIMENTATION

**REMARQUE :** le dispositif de votre appareil peut différer de celui qui est illustré.



Ce climatiseur individuel est doté d'un cordon d'alimentation homologué ULC. Ce cordon d'alimentation contient des composants électroniques de pointe qui détectent le courant de fuite. Si le cordon est écrasé, les composantes électroniques détectent le courant de fuite et l'alimentation sera coupée en une fraction de seconde.

### Pour tester votre cordon d'alimentation :

1. Branchez le cordon d'alimentation sur une prise à 3 trous mise à la terre.
2. Appuyez sur RESET (sur certains dispositifs, un témoin vert s'allume).
3. Appuyez sur TEST (un déclic se fera entendre; le bouton de réinitialisation sera déclenché et, sur certains appareils, le témoin vert s'éteindra).
4. Appuyez et relâchez le bouton RESET (un déclic se fera entendre; le bouton de réinitialisation s'enclenchera et, sur certains appareils, le témoin vert s'allumera). Le cordon d'alimentation est prêt à être utilisé.



# Consignes de sécurité important

LISEZ TOUTE L'INFORMATION DE SÉCURITÉ AVANT UTILISATION

**POUR VOTRE SÉCURITÉ:** Lire attentivement ces instructions avant d'utiliser l'appareil.

## CONSEILS RELATIFS AUX ÉCONOMIES D'ÉNERGIE

Votre appareil Danby est conçu pour être très économe en matière de consommation d'énergie. Pour une plus grande efficacité, suivez ces recommandations.

- 1) Sélectionnez un réglage du thermostat que vous trouvez confortable, et ne le modifiez plus.
- 2) Le filtre à air enlève les particules aériennes de façon très efficace. Le filtre doit toujours rester propre. (En général, il doit être nettoyé toutes les deux semaines, selon la qualité de l'air à l'intérieur.)
- 3) Utilisez des rideaux ou des stores pour éviter que la lumière directe du soleil pénètre dans la pièce et la réchauffe, mais ne les laissez pas bloquer la circulation de l'air autour de l'appareil.
- 4) Mettez votre climatiseur en marche avant que l'air extérieur devienne chaud et inconfortable pour éviter la période d'inconfort initiale, pendant que l'appareil refroidit la pièce.
- 5) Lorsque les températures extérieures sont assez fraîches, utilisez **HIGH (VENTILATEUR ÉLEVÉ)** ou **LOW FAN (VENTILATEUR BAS)** seulement. Cela permet de faire circuler l'air intérieur, ce qui procure un certain refroidissement, et consomme moins d'énergie qu'un réglage de refroidissement.



## Installation

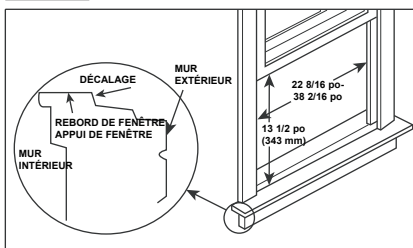


### RISQUE DE CHOC ÉLECTRIQUE

Pour éviter les blessures, débranchez l'appareil avant de l'installer ou de procéder à son entretien ou à sa réparation.

**REMARQUE :** Votre climatiseur est conçu pour être installé dans une fenêtre à guillotine double standard ayant une ouverture de 22 8/16 po à 38 2/16 po. (fig. 1)

Fig. 1



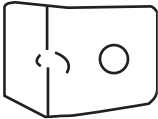


\*voir aussi [www.danby.com](http://www.danby.com) pour des instructions vidéo.

Le châssis inférieur doit être ouvert suffisamment pour fournir une ouverture verticale de 13 1/2 po (343 mm). Les événements latéraux et l'arrière du climatiseur doivent disposer d'un dégagement suffisant pour permettre la circulation de l'air au travers du condensateur, afin d'éliminer la chaleur. L'arrière de l'appareil doit se trouver à l'extérieur, pas dans un bâtiment ou un garage.

**REMARQUE :** CONSERVEZ LA BOÎTE et cette NOTICE D'INSTALLATION pour pouvoir vous y reporter ultérieurement. La boîte est ce qu'il y a de mieux pour entreposer l'appareil en hiver ou lorsque vous ne vous en servez pas.

Assemblage requis. Veuillez lire ces instructions attentivement.

QUINCAILLERIE DE FIXATION		QUANTITÉ
	4 vis de 2/5 po	4
	6 vis de 4/5 po	6
	1 serrure de châssis	1

### OUTILS REQUIS :

- Tournevis cruciforme
- Perceuse (si des avant-trous sont requis)



# Installation

## AVERTISSEMENT

Lorsque vous manipulez l'appareil, évitez de vous couper sur les bords en métal et les ailerons en aluminium tranchants sur les serpentins avant et arrière.

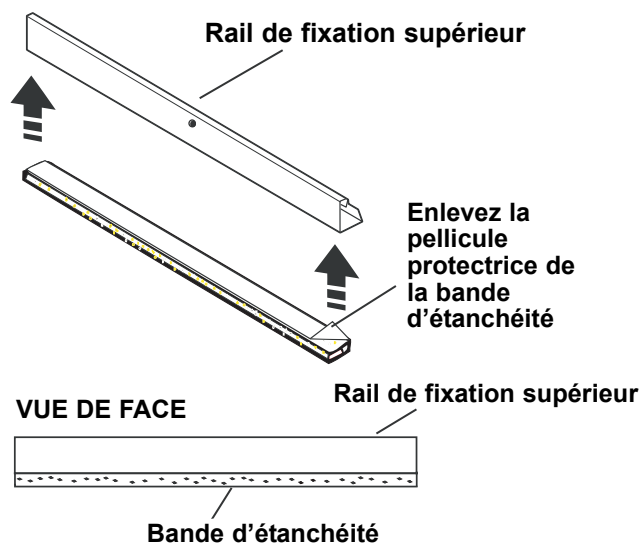
## COMMENT INSTALLER L'APPAREIL

1

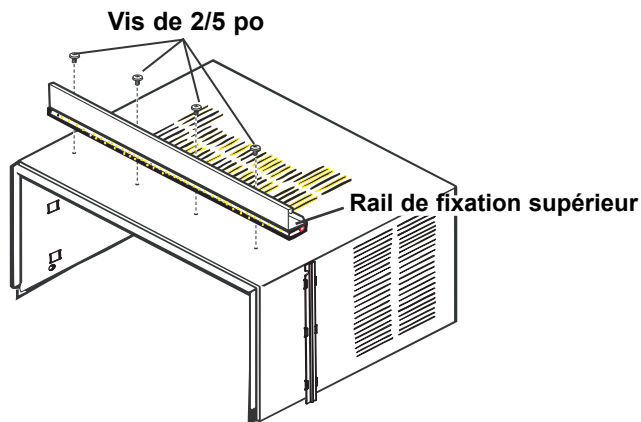
**REMARQUE :** Le rail supérieur et les panneaux coulissants sur chaque côté sont décalés afin de fournir l'inclinaison correcte vers l'arrière (5/16 po). Cela est nécessaire pour l'utilisation et le drainage corrects de l'eau condensée. Si vous n'utilisez pas les panneaux latéraux pour une raison quelconque, cette inclinaison vers l'arrière doit être maintenue pour permettre à l'eau de s'accumuler dans des conditions humides à vidanger à l'extérieur.

Posez l'appareil sur le sol, un banc ou une table. Il existe un panneau de remplissage de fenêtre droit et un panneau correspondant gauche - assurez-vous d'utiliser le bon panneau pour chaque côté. Après l'installation, la collerette permettant de fixer le panneau à l'appui de fenêtre fait face à la pièce.

**A.** Enlevez la pellicule protectrice de la bande d'étanchéité du rail de fixation supérieur et fixez la bande d'étanchéité au bas du rail de fixation supérieur, le long du bord avant.



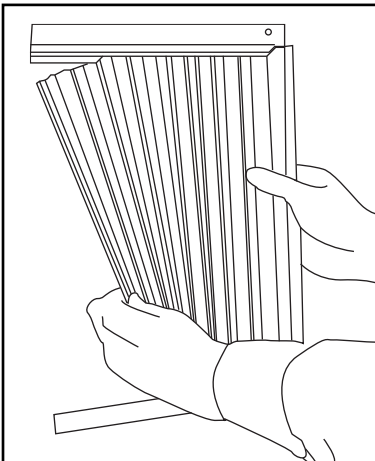
**B.** Fixez le rail de fixation supérieur au dessus du boîtier au moyen de vis de 2/5 po.



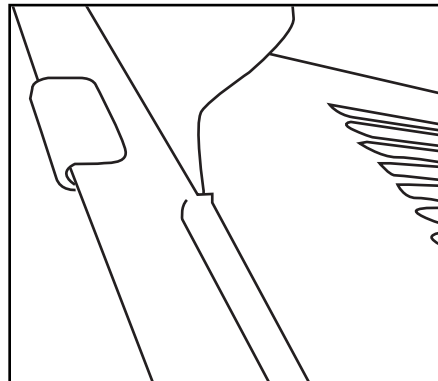
## COMMENT INSTALLER L'APPAREIL (suite)

C. Tenez le panneau en accordéon dans une main et tirez doucement sur le centre pour dégager l'extrémité ouverte. **Voir la figure 2.**

**Fig. 2**

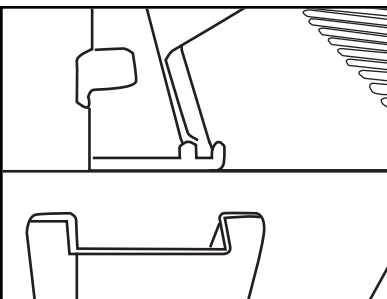


**Fig. 3A**

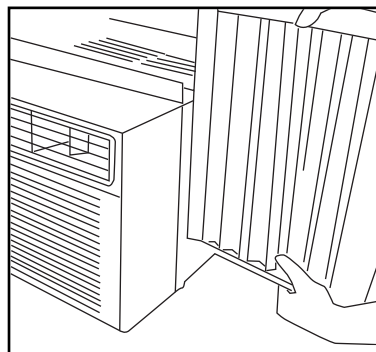


D. Glissez l'extrémité ouverte (section en I) du panneau dans la carrosserie, tel qu'illustré dans les figures 3A, 3B et 4. Glissez le panneau vers le bas. Assurez-vous de laisser suffisamment d'espace pour passer le dessus et le dessous du cadre dans les rails qui se trouvent sur la carrosserie.

**Fig. 3B**



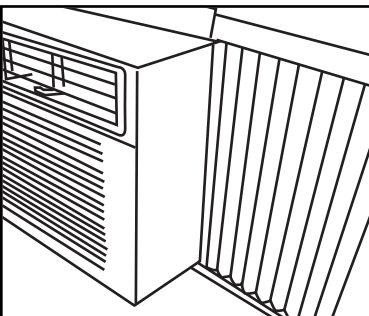
**Fig. 4**



E. Une fois le panneau installé sur le côté de la carrosserie, assurez-vous qu'il est assis solidement dans la rainure du cadre en apportant de légers ajustements. Passez les extrémités supérieure et inférieure du cadre dans les rails supérieur et inférieur de la carrosserie. **Figure 5.**

F. Glissez le panneau jusqu'au fond, puis recommencez de l'autre côté.

**Fig. 5**





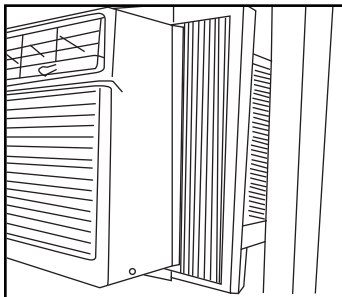
# Installation

## COMMENT INSTALLER L'APPAREIL (suite)

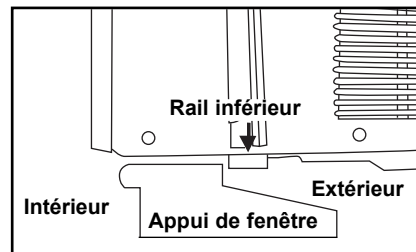
**2**

En tenant fermement le climatiseur, placez l'appareil prudemment dans l'ouverture de la fenêtre, de sorte que le bas du cadre du climatiseur repose sur l'appui de fenêtre (**fig. 6 et fig. 6A**). Fermez prudemment la fenêtre derrière le rail supérieur de l'appareil.

**Fig. 6**



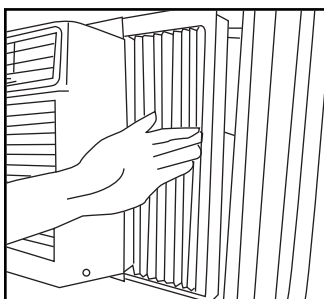
**Fig. 6A**



**3**

Étendez les panneaux latéraux jusqu'au cadre de la fenêtre. (**fig. 7**)

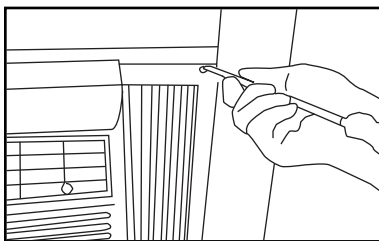
**Fig. 7**



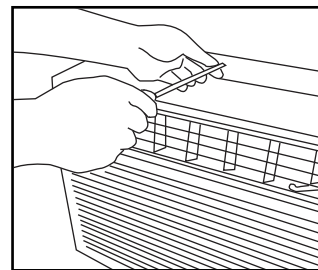
**4**

Vissez des vis de blocage de 4/5 po (19 mm) dans les trous du cadre jusque dans le châssis de fenêtre (**fig. 8/9**).

**Fig. 8**



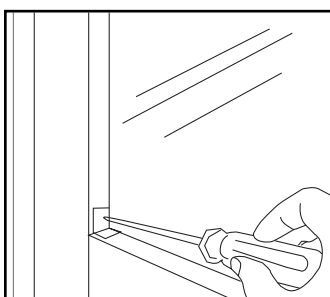
**Fig. 9**



**5**

Pour fixer le châssis inférieur en place, fixez la serrure de châssis à angle droit au moyen d'une vis de 4/5 po (19 mm), tel qu'illustré (**fig. 10**).

**Fig. 10**

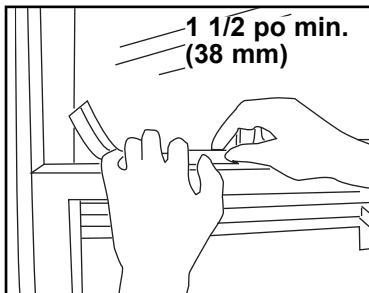


## COMMENT INSTALLER L'APPAREIL (suite)

### 6

Taillez le joint d'étanchéité en mousse et insérez-le dans l'espace entre le châssis inférieur et le châssis supérieur. (fig. 11).

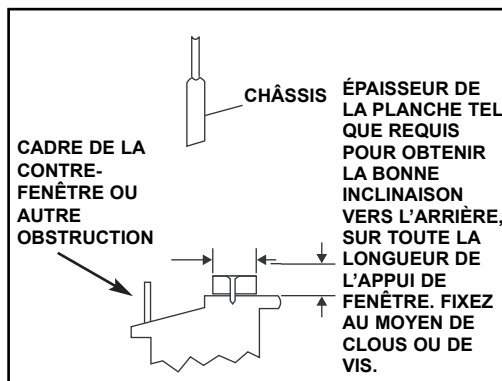
Fig. 11



## SI LE CLIMATISEUR EST BLOQUÉ PAR LA CONTRE-FENÊTRE

Ajoutez des morceaux de bois, tel qu'illustré dans la fig. 12 ou enlevez la contre-fenêtre avant d'installer le climatiseur.

Fig. 12



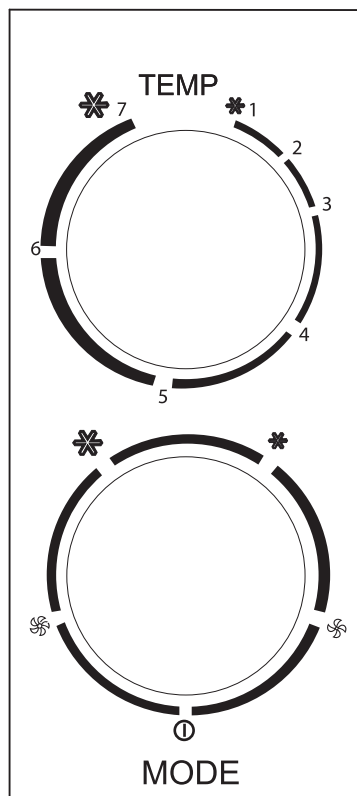
Si le cadre de la contre-fenêtre doit rester en place, assurez-vous que les orifices ou les fentes de drainage ne sont pas bloquées par du matériau d'étanchéité ou de la peinture. La pluie ou la condensation accumulée doit pouvoir se drainer.

## RETRAIT DU CLIMATISEUR DE LA FENÊTRE

- Fermez le climatiseur et débranchez l'alimentation.
- Enlevez le joint d'étanchéité du châssis qui se trouve entre les fenêtres, et dévissez la serrure de sécurité.
- Enlevez les vis installées dans le cadre et le verrou du cadre.
- Fermez (glissez) les panneaux latéraux dans le cadre.
- **En tenant fermement le climatiseur**, levez le châssis et inclinez prudemment le climatiseur vers l'arrière afin de drainer l'eau condensée qui se trouve dans la base de l'appareil. Faites attention de ne pas renverser les résidus d'eau lorsque vous soulevez l'appareil pour le sortir de la fenêtre. Entreposez les pièces AVEC le climatiseur.



## Mode d'emploi



### Thermostat

Le thermostat est utilisé pour programmer la température ambiante lorsque l'appareil fonctionne au « MODE REFROIDISSEMENT ».

Afin de programmer la température ambiante, tournez l'interrupteur du thermostat à la position désirée. Après que la température est programmée, le thermostat s'enclenchera automatiquement et le compresseur s'arrêtera afin de maintenir la température de votre choix.

Tournez le sélecteur de thermostat dans le sens horaire pour les paramètres de refroidissement supérieurs. Les paramètres de refroidissement supérieurs permettent d'abaisser la température ambiante.

Tournez le sélecteur de thermostat dans le sens antihoraire pour les paramètres de refroidissement inférieurs. Les paramètres de refroidissement inférieurs permettent d'augmenter la température ambiante.

### Mode refroidissement

Le paramètre de refroidissement est choisi en tournant le bouton vers la droite pour l'emplacement approprié.

« hi cool » consiste en un effet refroidissant et un débit d'air maximaux.

« lo cool » consiste en un effet refroidissant et un débit d'air minimaux.

Remarque : Si votre appareil est équipé d'une poignée d'aération, laissez-la fermée pour une efficacité maximale.

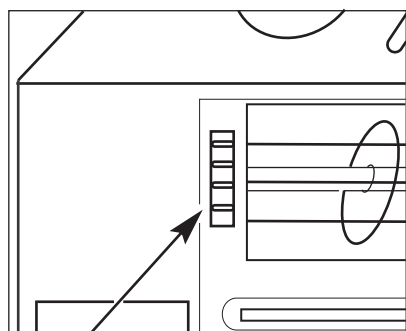
### Mode ventilation

Tournez le bouton vers la gauche pour choisir les vitesses du ventilateur pour la circulation d'air.

Remarque : Lorsque vous choisissez une vitesse de ventilateur, le compresseur ne fonctionne pas.

## AVERTISSEMENT

Veillez toujours attendre trois minutes lorsque l'appareil est éteint et que vous voulez le rallumer, et aussi lorsque vous changez le mode refroidissement pour le mode ventilateur et vice versa. Ceci empêche le compresseur de surchauffer et de possiblement déclencher le disjoncteur.



Roue de tarière

### ROUE À TARIÈRE

Aérateur à lames directionnelles

Les aérateurs à lames directionnelles contrôlent la direction du débit d'air.

Votre conditionneur d'air est un aérateur à lames du type décrit ci-dessous :

#### Type à tarière

Tournez les roues à tarière jusqu'à ce que vous obteniez la direction gauche/droite de votre choix.



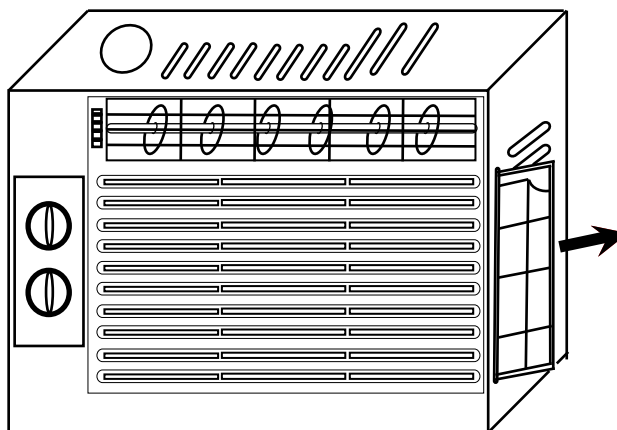
## Soins et entretien

Votre nouveau climatiseur est conçu pour vous donner un service fiable pendant des années. Cette section vous indique comment nettoyer et entretenir votre climatiseur correctement.

### NETTOYAGE DU FILTRE À AIR

Le filtre à air est amovible et peut être nettoyé facilement. Un filtre propre enlève la poussière, les peluches et les autres particules contenues dans l'air; la propreté est importante pour assurer l'efficacité du refroidissement et du fonctionnement. Vérifiez le filtre toutes les 2 semaines pour voir s'il a besoin d'être nettoyé.

1. Éteignez le climatiseur.
2. Retirez le filtre à air qui se situe à la droite de l'appareil.



#### IMPORTANT

N'oubliez pas d'installer le filtre à air. Si le climatiseur fonctionne sans filtre à air, la poussière n'est pas enlevée de l'air de la pièce, ce qui peut entraîner la défaillance de l'appareil.

Lorsque la grille d'entrée d'air et la carrosserie sont sales, essuyez-les à l'eau tiède (température inférieure à 40 °C). L'utilisation d'un détergent doux est recommandée.

3. Nettoyez le filtre à air au moyen d'un aspirateur. Si le filtre à air est très sale, lavez-le dans l'eau chaude avec un détergent doux. Ne lavez pas le filtre au lave-vaisselle et n'utilisez pas de produits nettoyants chimiques. Pour assurer l'efficacité maximale, laissez le filtre sécher complètement à l'air libre avant de le remettre en place.
4. Réinstallez le filtre en le glissant dans la porte du filtre, puis en fermant la porte.

### NETTOYAGE DU PANNEAU AVANT

1. Débranchez le climatiseur ou débranchez l'alimentation.
2. Essuyez le panneau avant à l'aide d'un chiffon humide et doux.
3. Laissez le panneau avant sécher complètement à l'air libre.
4. Rebranchez le climatiseur ou l'alimentation.

### RÉPARATION DES DOMMAGES CAUSÉS À LA PEINTURE

Vérifiez une ou deux fois l'an les dommages possibles à la peinture. C'est très important, surtout aux endroits situés près de l'océan ou là où il y a des problèmes de rouille.. Au besoin, faites des retouches au moyen d'une peinture-émail de bonne qualité.

**REMARQUE :** Pour réduire les dommages causés à la peinture pendant l'hiver, installez une housse résistante sur la carrosserie du climatiseur. Pour obtenir des renseignements relatifs à la commande d'une housse résistante, voir « Accessoires ».

### ENTRETIEN ANNUEL

Votre climatiseur doit être entretenu tous les ans afin d'obtenir un rendement régulier et supérieure toute l'année. Appelez le détaillant autorisé de votre région pour une vérification annuelle. C'est à vous qu'incombent les coûts de cette inspection annuelle.



# Dépannage

Il peut arriver qu'un problème mineur se produise qui ne nécessite pas d'appel de service. Consultez ce guide de dépannage pour trouver une solution possible. Si l'appareil continue de mal fonctionner, appelez un atelier de réparation autorisé ou le numéro sans frais de Danby, au **1-800-263-2629**, pour obtenir de l'assistance.

PROBLEME	POSSIBLE CAUSE	SOLUTION
1) Le climatiseur ne fonctionne pas.	<ul style="list-style-type: none"> <li>Aucun courant n'est fourni à l'appareil.</li> </ul>	<ul style="list-style-type: none"> <li>Vérifiez le branchement du cordon d'alimentation dans la source d'alimentation.</li> <li>Vérifiez le fusible ou le disjoncteur.</li> <li>Réglez le sélecteur sur une position autre que OFF (Arrêt).</li> <li>Pour assurer le bon fonctionnement, le bouton « RESET » du cordon d'alimentation doit toujours être enfoncé.</li> </ul>
2) Peu ou pas de refroidissement.	<ul style="list-style-type: none"> <li>Filtre à air sale.</li> <li>La taille de l'appareil ne convient pas à l'utilisation qu'on en fait.</li> <li>Circulation de l'air obstruée.</li> <li>Panne de courant, réglages changés trop rapidement ou déclenchement du protecteur du surcharge du compresseur.</li> </ul>	<ul style="list-style-type: none"> <li>Nettoyez/remplacez le filtre à air.</li> <li>Vérifiez auprès du détaillant la capacité de l'appareil en fonction de l'utilisation prévue.</li> <li>Enlevez les obstructions bloquant la grille ou les événements extérieurs.</li> <li>Éteignez l'appareil, puis attendez 5 minutes avant de tenter de le remettre en marche.</li> </ul>
3) Appareil bruyant.	<ul style="list-style-type: none"> <li>Pièces mal fixées.</li> <li>Support inadéquat.</li> </ul>	<ul style="list-style-type: none"> <li>Serrez les pièces mal fixées.</li> <li>Fournissez un support supplémentaire à l'appareil.</li> </ul>
4) Présence d'odeurs.	<ul style="list-style-type: none"> <li>Formation de moisissure, de champignons ou d'algues sur les surfaces mouillées.</li> </ul>	<ul style="list-style-type: none"> <li>Nettoyez l'appareil à fond.</li> <li>Placez une pastille d'algicide dans le plateau inférieur.</li> </ul>
5) De l'eau s'égoutte à l'extérieur.	<ul style="list-style-type: none"> <li>Température chaude et humide.</li> </ul>	<ul style="list-style-type: none"> <li>L'écoulement de la condensation est normale dans ces conditions.</li> </ul>
6) De l'eau s'égoutte à l'intérieur.	<ul style="list-style-type: none"> <li>L'appareil n'est pas incliné de façon à drainer l'eau à l'extérieur.</li> </ul>	<ul style="list-style-type: none"> <li>L'appareil doit être incliné lors de l'installation afin que la condensation s'écoule correctement. Vérifiez l'appareil et apportez les correctifs nécessaires.</li> </ul>
7) Accumulation de glace ou de givre	<ul style="list-style-type: none"> <li>Température extérieure basse.</li> <li>Le filtre à air de l'appareil est sale.</li> </ul>	<ul style="list-style-type: none"> <li>Lorsque la température extérieure est à environ 18,3 °C (65 °F) ou moins, du givre peut se former lorsque l'appareil est en mode refroidissement. Réglez l'appareil en mode Ventilation seulement jusqu'à ce que le givre fonde.</li> <li>Enlevez le filtre et nettoyez-le.</li> </ul>

## REMARQUES :

- 1) Si le disjoncteur se déclenche à plusieurs reprises ou le fusible saute plus d'une fois, consultez un technicien qualifié.
- 2) Lorsque l'appareil est installé en suivant correctement les étapes d'installation, il est incliné vers l'extérieur afin de permettre l'écoulement de la condensation.

# Danby®

## GARANTIE LIMITÉE SUR APPAREIL ÉLECTROMÉNAGER

Cet appareil de qualité est garanti exempt de tout vice de matière première et de fabrication, s'il est utilisé dans les conditions normales recommandées par le fabricant.

Cette garantie n'est offerte qu'à l'acheteur initial de l'appareil vendu par Danby Products Limited (Canada) ou Danby Products Inc. (E.- U. d'A) (ci-après "Danby") ou par l'un des ses distributeurs agréés et elle ne peut être transférée.

### CONDITIONS

Les pièces en plastique sont garanties pour trente (30) jours seulement à partir de la date de l'achat, sans aucune prolongation prévue.

*Première 12 mois* Pendant les douze (12) mois, toutes pièces fonctionnelles de ce produit s'avèrent défectueuses, seront réparées ou remplacées, selon le choix du garant, sans frais à l'acheteur INITIAL.

*Pour bénéficiaire du Service* Le client sera responsable pour le transport et tous les frais d'expédition de tout appareil exigeant le service au dépôt de service autorisé le plus proche. S'adresser au détaillant qui a vendu l'appareil, ou à la station technique agréée de service la plus proche, où les réparations doivent être effectuées par un technicien qualifié. Si les réparations sont effectuées par quiconque autre que la station de service agréée ou à des fins commerciales, toutes les obligations de Danby en vertu de cette garantie seront annulées.

Cette garantie indique en aucun temps la responsabilité de Danby de l'avarie ou dommage de la vin ou autre contenu, soit par les vices de l'appareil, ou soit par l'utilisation convenable ou inexacte.

### EXCLUSIONS

En vertu de la présente, il n'existe aucune autre garantie, condition ou représentation, qu'elle soit exprimée ou tacite, de façon manifeste ou intentionnelle, par Danby ou ses distributeurs agréés. De même, sont exclues toutes les autres garanties, conditions ou représentations, y compris les garanties, conditions ou représentations en vertu de toute loi régissant la vente de produits ou de toute autre législation ou règlement semblables.

En vertu de la présente, Danby ne peut être tenue responsable en cas de blessures corporelles ou des dégâts matériels, y compris à l'appareil, quelle qu'en soit les causes. Danby ne peut pas être tenue responsable des dommages indirects dus au fonctionnement défectueux de l'appareil. En achetant l'appareil, l'acheteur accepte de mettre à couvert et de dégager Danby de toute responsabilité en cas de réclamation pour toute blessure corporelle ou tout dégât matériel causé par cet appareil.

### CONDITIONS GÉNÉRALES

La garantie ou assurance ci-dessus ne s'applique pas si les dégâts ou réparations sont dus aux cas suivants:

- 1) Panne de courant.
- 2) Dommages subis pendant le transport ou le déplacement de l'appareil.
- 3) Alimentation électrique incorrecte (tension faible, câblage défectueux, fusibles incorrects).
- 4) Accident, modification, emploi abusif ou incorrect de l'appareil tel qu'une circulation d'air inadéquate dans la pièce ou des conditions de fonctionnement anormales (température extrêmement élevée ou basse).
- 5) Utilisation dans un but commercial ou industriel (à savoir, si l'appareil n'est pas installé dans un domicile résidentiel).
- 6) Incendie, dommages causés par l'eau, vol, guerre, émeute, hostilités, cas de force majeure (ouragan, inondation, etc.).
- 7) Visites d'un technicien pour expliquer le fonctionnement de l'appareil au propriétaire.
- 8) Installation inappropriée (par exemple, encastrement d'un appareil autoportant, ou utilisation extérieure d'un appareil non conçu à cet effet).

Une preuve d'achat doit être présentée pour toute demande de réparation sous garantie. Prière de garder le reçu. Pour faire honorer la garantie, présenter ce document à la station technique agréée ou s'adresser à:

Service sous-garantie

En Atelier.

Danby Products Limited  
PO BOX 1778 Guelph, Ontario, Canada N1H 6Z9  
Telephone: (519) 837-0920 FAX: (519) 837-0449

**1-800-263-2629**

Danby Products Inc.  
PO Box 669, Findlay, Ohio, U.S.A. 45840  
Telephone: (419) 425-8627 FAX: (419) 425-8629

# Bienvenida

Gracias por elegir un aparato Danby para disfrutar junto con su familia de todo el “confort hogareño” que necesita en su casa, cabaña u oficina. Este Manual de uso y mantenimiento del propietario le ofrece la información útil que necesita para cuidar y mantener de forma adecuada su nuevo aparato. Si lo cuida con esmero, su aparato Danby funcionará por muchos años sin presentar fallas. Tómese unos momentos para leer detenidamente las instrucciones y aprender todos los aspectos del funcionamiento del aparato.

A fines de consultas rápidas, le sugerimos que adjunte una copia de su recibo/comprobante a esta página, y llene los siguientes datos que hallará en la placa del fabricante ubicada a un lado de la unidad.

**NOTA: ESTE EQUIPO NO ESTÁ DISEÑADO PARA INSTALARLO A TRAVÉS DE LA PARED.**

Número de modelo: _____
Número de serie: _____
Fecha de la compra: _____

## ADVERTENCIA

**El conectar indebidamente el enchufe de conexión a tierra puede crear riesgos de incendio, descarga eléctrica y/o ocasionar lesiones a las personas que usen el aparato. Si tiene dudas sobre la debida conexión a tierra del aparato, consulte un representante de servicios calificado.**

Deberá tener estos datos a mano cuando necesite reparar o dar mantenimiento al equipo, y/o para hacer indagaciones de índole general. Para comunicarse con un representante del servicio de atención al cliente, llame a Danby por el

**NÚMERO GRATUITO: 1-800-263-2629**



# Instrucciones de Seguridad Importantes

## LEA Y SIGA LAS INSTRUCCIONES DE SEGURIDAD

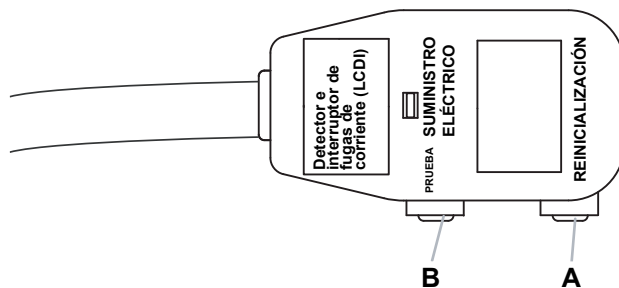
PARA SU SEGURIDAD: Lea atentamente las instrucciones antes de operar la unidad.

## ESPECIFICACIONES ELÉCTRICAS

- 1) Todo el cableado debe cumplir con los códigos eléctricos locales y nacionales, y debe ser instalado por un electricista calificado. Si tiene alguna pregunta respecto a las instrucciones siguientes, comuníquese con un electricista calificado.
- 2) Verifique el suministro eléctrico disponible y resuelva cualquier problema de cableado ANTES de instalar y usar esta unidad.
- 3) Este aire acondicionado de 115 V usa 7.1 amperios nominales o menos, y se puede usar con cualquier tomacorriente doméstico de uso general, debidamente conectado.
- 4) Para su seguridad y protección, esta unidad está puesta a tierra a través del enchufe del cable de alimentación cuando está enchufado en un tomacorriente de pared adecuado. Si no está seguro de que el tomacorriente de pared de su vivienda esté debidamente puesto a tierra, consulte a un electricista calificado.
- 5) El tomacorriente debe poder recibir el enchufe de 3 patas del cable que viene con la unidad. NO USE adaptadores de enchufes. Si necesita usar un cable de prolongación para conectar su aire acondicionado, **use únicamente un cable aprobado para aires acondicionados** (disponible en casi todas las ferreterías de su zona).
- 6) La placa de datos de la unidad contiene datos sobre el suministro eléctrico y otros datos técnicos. Esta placa se encuentra al lado derecho de la unidad, arriba del cable de suministro eléctrico.

## CABLE DE SUMINISTRO ELÉCTRICO

NOTA: El dispositivo de su unidad puede ser distinto al que se ilustra.



Este equipo de aire acondicionado para habitación viene con un cable de suministro eléctrico exigido por ULC. Dicho cable tiene componentes electrónicos de avanzada que detectan fugas de corriente. Si el cable queda atrapado, los componentes electrónicos detectan la fuga de corriente e interrumpen el suministro en fracciones de segundo.

### Cómo someter a prueba el cable de suministro eléctrico:

1. Enchufe el cable de suministro eléctrico a un tomacorriente de 3 aberturas, conectado a tierra.
2. Pulse REINICIALIZACIÓN (en algunos dispositivos se encenderá una luz de color verde).
3. Pulse PRUEBA (esté atento a un chasquido; el botón de Reinicialización se liberará y, en algunos dispositivos, se apagará una luz de color verde).
4. Oprima y suelte el botón de REINICIALIZACIÓN (esté atento a un chasquido; el botón de Reinicialización se trabará en posición y, en algunos dispositivos, se encenderá una luz de color verde). El cable de suministro eléctrico está listo para su uso.



# Instrucciones de Seguridad Importantes

## LEA Y SIGA LAS INSTRUCCIONES DE SEGURIDAD

**PARA SU SEGURIDAD:** Lea atentamente las instrucciones antes de operar la unidad.

## CONSEJOS PARA AHORRAR ENERGÍA

Su aparato Danby está diseñado para usar energía de manera sumamente eficiente. Para ahorrar mucha más energía, siga estos consejos.

- 1) Elija un ajuste de termostato que le resulte confortable y déjelo en ese valor de ajuste.
- 2) El filtro de aire es muy eficaz para eliminar las partículas suspendidas en el aire. Manténgalo limpio en todo momento. (generalmente se debe limpiar cada dos semanas, según la calidad del aire interior).
- 3) Use tapices, cortinas o persianas para evitar que la luz directa del sol entre y caliente la habitación, pero no permita que las telas o cortinas impidan el flujo libre de aire alrededor de la unidad.
- 4) Ponga su aire acondicionado en marcha antes de que el aire de afuera se torne muy cálido y molesto, para evitar el desagradable período inicial mientras la unidad enfría la habitación.
- 5) Cuando la temperatura exterior sea lo suficientemente fresca, use el **ajuste de VELOCIDAD DE VENTILADOR ALTA** o de **VELOCIDAD DE VENTILADOR BAJA** únicamente. Eso hace circular el aire de la habitación, lo que ofrece algo de alivio, y usa menos electricidad que al usar el aparato en modo de enfriamiento.



## Instrucciones de instalación

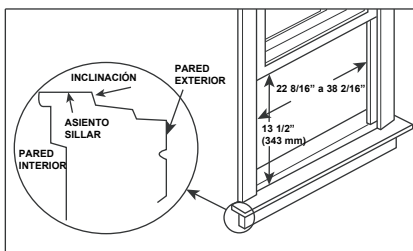


### RIESGO DE DESCARGA ELÉCTRICA

Para evitar la posibilidad de sufrir lesiones, corte el suministro eléctrico a la unidad antes de instalarla o darle mantenimiento.

**NOTA:** Su aire acondicionado está diseñado para ser instalado en una ventana de dos secciones, con una abertura de 22 8/16" a 38 2/16" (FIG. 1)

Fig. 1





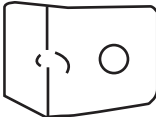
\* Ver también [www.danby.com](http://www.danby.com) para obtener instrucciones de vídeo.

La hoja móvil inferior de la ventana debe abrir lo suficiente para permitir un espacio vertical de 13 1/2" (343 mm). Las aberturas laterales y la parte posterior del A/A deben tener espacio libre para permitir un flujo de aire adecuado por el condensador, para eliminar el calor. La parte posterior de la unidad debe dar al exterior, no al interior de una edificación o garaje.

**NOTA:** **GUARDE EL EMBALAJE** y estas **INSTRUCCIONES DE INSTALACIÓN** para consultarlos en el futuro. El embalaje de cartón es la manera ideal de guardar la unidad durante el invierno o cuando no se use.

Requiere armado parcial. Sírvase leer estas instrucciones detenidamente.

### HERRAJES PARA EL MONTAJE

HERRAJES PARA EL MONTAJE		CANTIDAD
	4 tornillos de 2/5"	4
	6 tornillos de 4/5"	6
	1 seguro para hoja móvil de ventana	1

### HERRAMIENTAS NECESARIAS:

- Destornillador Phillips
- Taladro (en caso de necesitar agujeros piloto)



# Instrucciones de instalación

## ADVERTENCIA

Tenga cuidado al manipular la unidad, para evitar cortarse con los bordes filosos de metal y las aletas de aluminio en las espirales delantera y trasera.

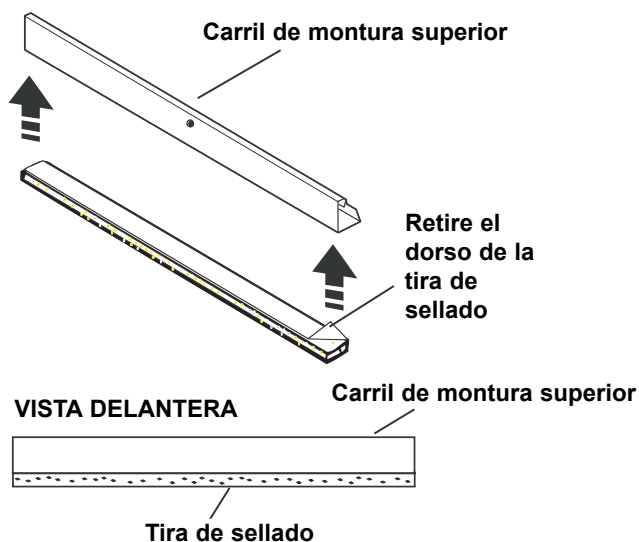
## CÓMO INSTALAR EL APARATO

**NOTA:** El carril superior y los paneles deslizantes a cada lado están descentrados, de modo que el aparato quede debidamente inclinado en 5/16" por la parte posterior. Eso es necesario para el uso y drenaje correcto del agua condensada. Si por algún motivo no usa los paneles laterales, ¡debe seguir manteniendo esta inclinación posterior para permitir la acumulación de agua en condiciones de humedad para drenar fuera.

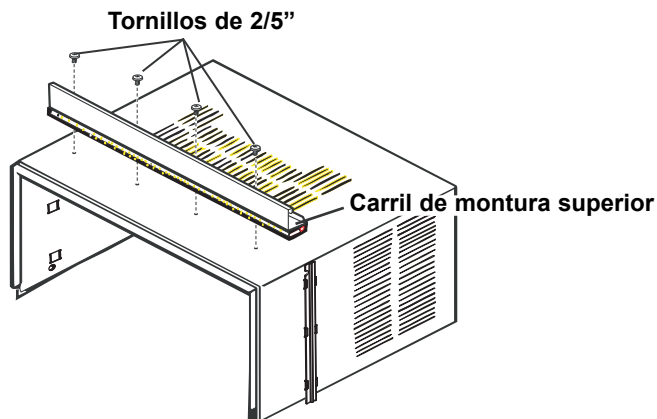
1

Coloque la unidad sobre el piso, un banco o una mesa. La unidad tiene paneles de relleno de ventana derecho e izquierdo; asegúrese de usar el panel indicado para cada lado. Cuando el mismo esté instalado, la brida para fijar el panel en su sitio en el sillar de la ventana debe quedar de cara a la habitación.

**A.** Retire el dorso de la tira de sellado del carril de montura superior y fije la tira de sellado en la parte inferior del carril de montura superior, a lo largo del borde delantero.



**B.** Fije el carril de montura superior a la parte superior del recinto con los tornillos de 2/5".



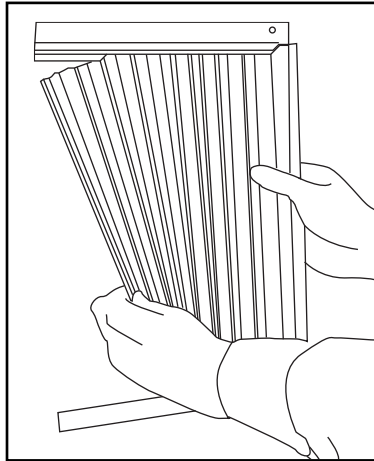


# Instrucciones de instalación

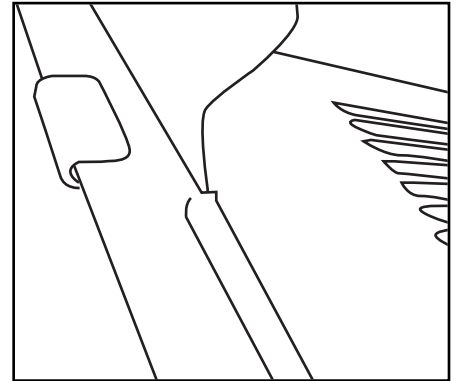
## CÓMO INSTALAR EL APARATO (Cont.)

C. Sostenga el panel de acordeón en una mano y retraiga suavemente la parte central para liberar el extremo abierto. **Vea la fig. 2.**

**Fig. 2**

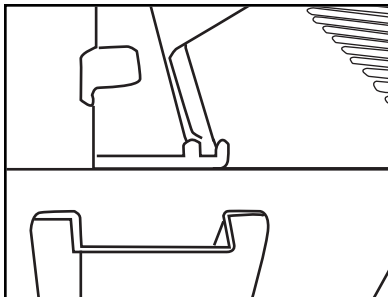


**Fig. 3A**

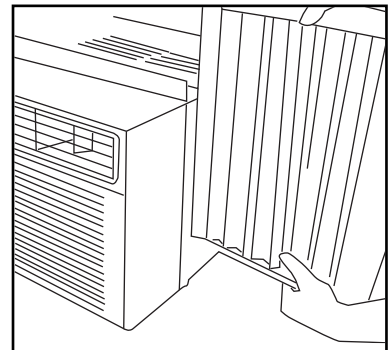


D. Deslice el extremo libre del panel (perfil en I) hacia adentro del recinto, como se ilustra en las figuras 3A, 3B y 4. Deslice el panel hacia abajo. Asegúrese de dejar suficiente espacio para deslizar las partes superior e inferior del marco en los carriles del recinto.

**Fig. 3B**



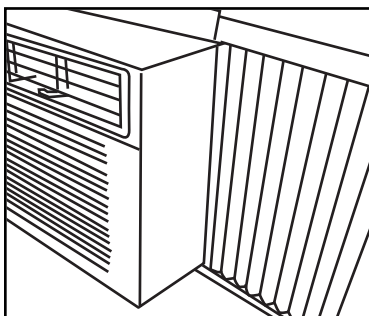
**Fig. 4**



E. Después de instalar el panel en un lado del recinto, verifique que quede bien asentado en el canal del marco y haga los ajustes necesarios. Deslice los extremos superior e inferior del marco sobre los carriles superior e inferior del recinto. **Figura 5.**

F. Meta el panel hasta el tope y repita el proceso para el otro lado.

**Fig. 5**





# Instrucciones de instalación

## CÓMO INSTALAR EL APARATO (Cont.)

2

Agarre firmemente el aparato de aire acondicionado y colóquelo con cuidado en la abertura de la ventana, de modo que su parte inferior quede contra el sillar de la ventana (FIG. 6 Y FIG. 6A). Cierre con cuidado la ventana por detrás del carril superior de la unidad.

Fig. 6

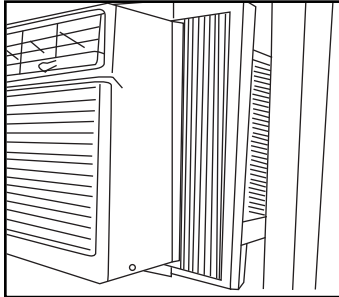
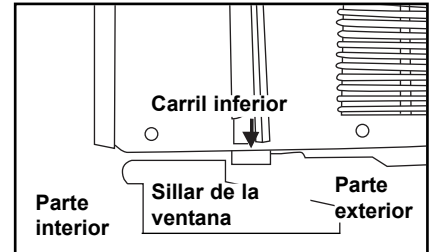


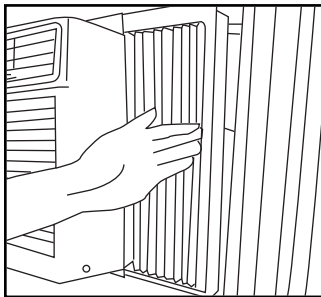
Fig. 6A



3

Extienda los paneles laterales contra el marco de la ventana (FIG. 7).

Fig. 7



4

Instale los tornillos de sujeción de 4/5" (19 mm) a través de los agujeros del marco, hacia la hoja móvil de la ventana (FIG. 8/9).

Fig. 8

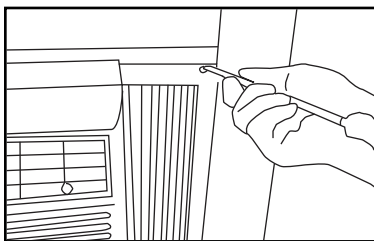
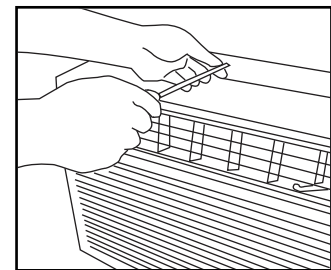


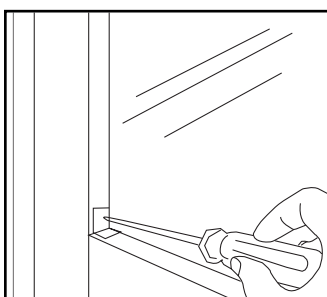
Fig. 9



5

Para fijar la hoja móvil inferior en su sitio, fije el seguro en ángulo recto con tornillos de 4/5" (19 mm), como se ilustra (FIG. 10).

Fig. 10





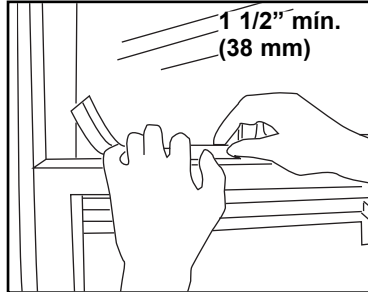
# Instrucciones de instalación

## CÓMO INSTALAR EL APARATO (Cont.)

6

Corte el sello de espuma y métalo en el espacio entre las hojas móviles superior e inferior de la ventana (FIG. 11).

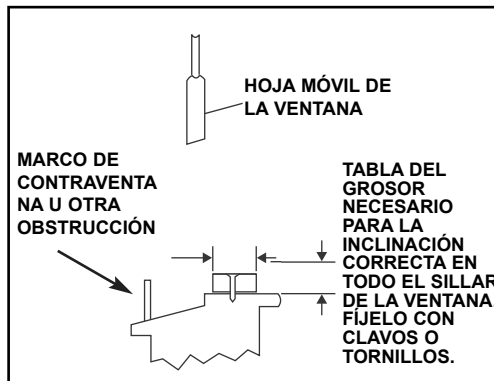
Fig. 11



## SI EL A/A ESTÁ BLOQUEADO POR CONTRAVENTANAS

Instale una pieza de madera como se ilustra en la Fig. 12 o quite la contraventana antes de instalar el aire acondicionado.

Fig. 12



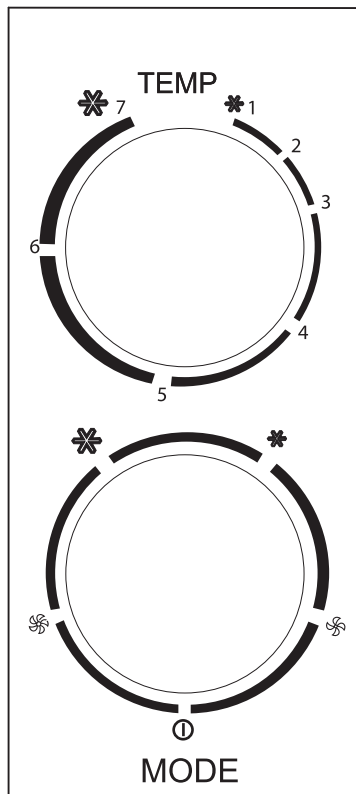
Si debe dejar la contraventana, asegúrese de que los agujeros o ranuras de drenaje no estén tapados con masilla ni pintura. Debe dejar un drenaje adecuado para el agua condensada o de lluvia.

## CÓMO RETIRAR EL APARATO DE A/A DE LA VENTANA

- Apague el aire acondicionado y desconecte el cable de suministro eléctrico.
- Retire el sello de la hoja móvil de entre las ventanas y desenrosque el cierre de seguridad.
- Quite los tornillos instalados en el marco y el seguro del marco.
- Cierre (deslice) los paneles laterales hacia el marco.
- **Sujete firmemente el aire acondicionado**, levante la hoja móvil y mueva cuidadosamente el aparato hacia atrás para dejar salir el resto de agua condensada en la base de la unidad. Tenga cuidado de no derramar agua cuando levante la unidad de la ventana. Guarde las piezas JUNTO con el aparato de aire acondicionado.



## Instrucciones del uso



### Termostato:

El termostato está utilizado para poner la temperatura deseada en una habitación cuando el módulo funciona en 'el modo por enfriarse

Para cambiar la temperatura de la habitación, girar el botón del termostato a la posición deseada. Después de llegar a la temperatura deseada, el termostato empezará y dejará automáticamente para mantener la temperatura.

Gira el termostato en el sentido de las agujas del reloj para ajustes más fríos. Ajustes más fríos resulten en una temperatura más bajo en la habitación.

Gira el termostato en sentido contrario al de las agujas del reloj para ajustes menos fríos. Los ajustes menos fríos resulten en una temperatura más alta.

### El Modo por Enfriarse:

El ajuste frío deseado está logrado por girar el botón a la ubicación apropiada a la derecha.

"Frío alta" tiene el efecto máximo de enfriarse y de flujo de aire.

"Frío baja" tiene el efecto mínimo de enfriarse y de flujo de aire.

Nota: Si el módulo está equipado con un respiradero, mantenlo cerrado por la eficacia máxima.

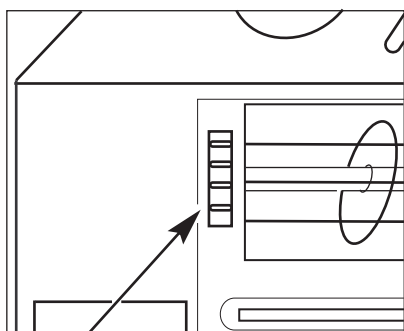
### Modo de Ventilar:

Girar el botón a la izquierda para seleccionar la velocidad del ventilador por circulación del aire.

Nota: Cuando seleccione una velocidad de ventilador, el compresor no funcionará.

## ADVERTENCIA

Por favor siempre espera tres minutos cuando apague y encienda de nuevo el módulo, y cuando cambie de modo enfriar a modo ventilar y otra vez de modo enfriar. Este previene el compresor de recalentarse y activar el cortacircuitos



TORNILLO DE RUEDA

### Lamas de dirección del aire:

Lamas de dirección del aire controlan la dirección del flujo de aire. El acondicionador de aire tiene el tipo de lama descrito abajo:

### Tipo de cuadrante

Gira las ruedas del cuadrante hasta que la dirección deseada de izquierda/derecha esté obtenido.



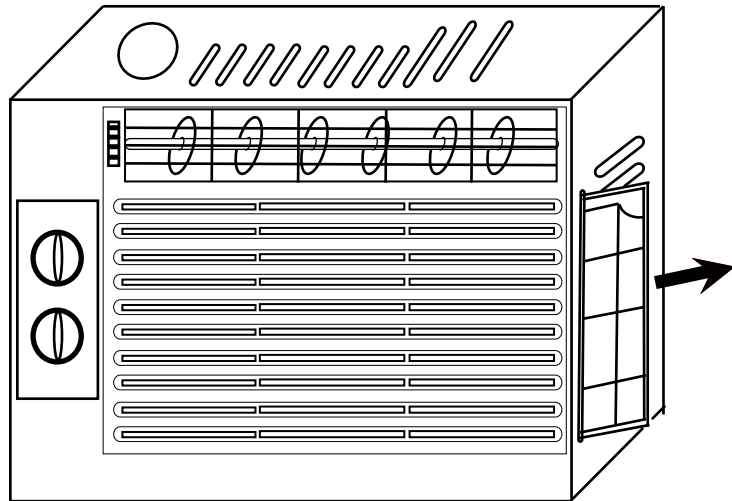
# Limpeza y Mantenimiento

Su nuevo aparato de aire acondicionado está diseñado para darle muchos años de servicio fiable. Esta parte le indica cómo limpiar y dar mantenimiento debido a su aparato de aire acondicionado.

## CÓMO LIMPIAR EL FILTRO DE AIRE

El filtro de aire se puede retirar para facilitar su limpieza. El tener un filtro limpio ayuda a eliminar el polvo, la pelusa y demás partículas del aire, y es importante para mantener la mejor eficiencia de enfriamiento y de uso. Revise el filtro cada dos semanas para ver si necesita limpiarlo.

1. Apague el aparato de aire acondicionado.
2. Saca el filtro de aire en el lado derecho del módulo.



3. Use una aspiradora para limpiar el filtro de aire. Si éste está muy sucio, lávelo en agua tibia con un detergente suave. No lave el filtro de aire en el lavavajillas ni use productos químicos de limpieza. Para garantizar un funcionamiento óptimo, deje que el filtro se seque completamente al aire antes de volverlo a instalar.
4. Vuelva a colocar el filtro de aire deslizándolo hacia abajo en su recinto y cerrando la tapa.

### IMPORTANTE

**NO se olvide de volver a poner el filtro de aire. Si el aparato se hace funcionar sin el filtro de aire, no se podrá eliminar el polvo de la habitación y es posible que el aparato falle.**

Cuando la rejilla de entrada del aire y el recinto del aparato estén sucios, frótelos con un paño humedecido en agua tibia (a menos de 40 °C). Se recomienda usar un detergente suave.

## CÓMO LIMPIAR EL PANEL DELANTERO

1. Desenchufe el aire acondicionado o corte el suministro eléctrico.
2. Limpie el panel delantero con un paño suave y húmedo.
3. Deje que el panel delantero se seque completamente al aire.
4. Conecte el aire acondicionado o vuelva a conectar el suministro eléctrico.

## CÓMO REPARAR LOS DAÑOS A LA PINTURA

Revise el aparato una o dos veces al año para verificar que la pintura de acabado no esté dañada. Eso resulta muy importante, en especial en áreas costeras o cuando la oxidación sea un problema común. Si es necesario, retoque el acabado con pintura de esmalte de buena calidad.

**NOTA: Para reducir los daños a la pintura durante el invierno, instale una cubierta de material resistente sobre el recinto del aire acondicionado.** Para saber cómo pedir una cubierta de material resistente, consulte la sección de "Accesorios".

## MANTENIMIENTO ANUAL

Es necesario dar mantenimiento anual a su aire acondicionado para que funcione bien y uniformemente durante todo el año. Llame al distribuidor de su zona para fijar una cita de control anual. Usted es responsable de pagar el costo de la inspección anual.



# Solución Sugerida

De vez en cuando se pueden presentar problemas menores, que no requieren tener que llamar para solicitar servicio. Use esta guía de solución de problemas para tratar de resolverlos.

PROBLEMA	POSIBLE CAUSA	SOLUCIÓN
1) El aparato de aire acondicionado no funciona.	<ul style="list-style-type: none"> <li>• La unidad no recibe suministro eléctrico.</li> </ul>	<ul style="list-style-type: none"> <li>• Verifique que el cable de suministro esté conectado a la fuente de suministro eléctrico.</li> <li>• Revise los fusibles o el disyuntor eléctrico.</li> <li>• Pase el INTERRUPTOR SELECTOR a una posición distinta a "APAGADO".</li> <li>• El botón de "REINICIALIZACIÓN" del cable debe estar siempre presionado (activado) para que funcione correctamente.</li> </ul>
2) Enfriamiento deficiente o falta de enfriamiento.	<ul style="list-style-type: none"> <li>• El filtro está sucio.</li> <li>• El tamaño de la unidad no es el adecuado para este uso.</li> <li>• Obstrucción en el flujo de aire.</li> <li>• Corte de suministro eléctrico, cambio rápido de los ajustes o activación de protección por sobrecarga del compresor.</li> </ul>	<ul style="list-style-type: none"> <li>• Limpie o cambie el filtro de aire.</li> <li>• Consulte al distribuidor para conocer la capacidad correcta de una unidad para el uso que le desea dar.</li> <li>• Elimine la obstrucción de la rejilla o de las aberturas exteriores.</li> <li>• Apague la unidad y espere cinco minutos antes de volverla a encender.</li> </ul>
3) La unidad hace mucho ruido.	<ul style="list-style-type: none"> <li>• Piezas flojas.</li> <li>• Soporte insuficiente.</li> </ul>	<ul style="list-style-type: none"> <li>• Apriete las piezas flojas.</li> <li>• Instale soportes adicionales para la unidad.</li> </ul>
4) Malos olores.	<ul style="list-style-type: none"> <li>• Se forma moho, manchas de humedad o salen algas en las superficies mojadas.</li> </ul>	<ul style="list-style-type: none"> <li>• Limpie a fondo la unidad.</li> <li>• Ponga una pastilla algicida en la bandeja de la base.</li> </ul>
5) Gotea agua fuera de la unidad.	<ul style="list-style-type: none"> <li>• Clima caliente y húmedo.</li> </ul>	<ul style="list-style-type: none"> <li>• En esas condiciones es normal que caigan gotas de agua condensada.</li> </ul>
6) Goteo de agua en el interior.	<ul style="list-style-type: none"> <li>• La unidad no está debidamente inclinada para que el agua drene hacia afuera.</li> </ul>	<ul style="list-style-type: none"> <li>• La unidad se debe instalar con cierta inclinación para que la condensación escape hacia afuera. Revise la unidad y haga los ajustes necesarios.</li> </ul>
7) Se forma hielo o se acumula la escarcha	<ul style="list-style-type: none"> <li>• Baja temperatura exterior.</li> <li>• El filtro de aire de la unidad está sucio.</li> </ul>	<ul style="list-style-type: none"> <li>• Cuando la temperatura exterior es de unos 18.3 °C (65 °F) o menor, se puede formar escarcha cuando la unidad está en modo de enfriamiento. Pase la unidad al modo de VENTILACIÓN (únicamente) hasta que se derrita la escarcha.</li> <li>• Retire y limpie el filtro.</li> </ul>

## NOTAS:

- 1) Si el disyuntor del circuito se activa varias veces o si el fusible se quema más de una vez, comuníquese con un técnico calificado.
- 2) Cuando la unidad se instala siguiendo los pasos correctos, la unidad queda debidamente inclinada hacia el exterior para permitir el escape del agua condensada.



## GARANTÍA LIMITADA PARA ELECTRODOMÉSTICOS

Este producto de calidad está garantizado contra defectos de fabricación, incluyendo partes y mano de obra, siempre y cuando la unidad se utilice bajo las condiciones normales de funcionamiento para las que fue diseñado.

Esta garantía está solamente disponible para la persona que haya comprado originalmente esta unidad directamente de DanbyProducts Limited (Canada) o Danby Products Inc. (U.S.A.) (en adelante "Danby") o uno de sus distribuidores autorizados, y no es transferible.

### CONDICIONES DE LA GARANTÍA

Las piezas plásticas, se autorizan por treinta (30) días solamente a partir de la fecha de la compra, sin las extensiones proporcionadas.

*Primeros 12 Meses opción* Durante los primer 12 meses, cualquier parte en buen estado de este producto que resulte defectuosa, será reparado o reemplazado, a del fabricante, sin cargo para el comprador ORIGINAL.

*Para obtener Service* El cliente será responsable por transportar dicho artefacto hasta el Taller de Servicio Autorizado mas cercano. Comuníquese con el distribuidor donde haya comprado la unidad, o llame al Taller de Servicio Autorizado más cercano, donde debe ser reparada por un técnico calificado.  
Si esta unidad es reparada en otro lugar que no sea un Taller de Servicio Autorizado, o si la unidad se utiliza para aplicaciones comerciales, Danby no se hará responsable de ninguna forma y la garantía será nulo.

Nada de lo indicado en esta garantía debe implicar que Danby se hará responsable por el deterioro de los alimentos o el daño a otros componentes de este electrodoméstico, ya sea debido a defectos del aparato, o al uso que se le dé, sea éste adecuado o inadecuado.

### EXCLUSIONES

Salvo lo aquí indicado por Danby, no existen otras garantías, condiciones o representaciones, explícitas o implícitas, concretas o intencionales por parte de Danby o sus distribuidores autorizados y todas las demás garantías, condiciones o representaciones, incluyendo cualquier garantía, condiciones o representaciones bajo cualquier Acta de Venta de Productos o legislación o estatuto similar, quedan de esta forma expresamente excluidas. Salvo lo aquí indicado, Danby no serán responsables por ningún daño a personas o bienes, incluyendo la propia unidad, sin importar su causa, o de ningún daño indirecto causado por el desperfecto de la unidad, y al comprar esta unidad, el comprador acepta por la presente, indemnizar y proteger a Danby contra cualquier reclamo por daños a personas o bienes causados por la unidad.

### CONDICIONES GENERALES

No se considerará ninguna de estas garantías o seguros cuando el daño o la necesidad de reparación sea el producto de los siguientes casos:

- 1) Falla del suministro eléctrico.
- 2) Daños en tránsito o durante el transporte de la unidad.
- 3) Alimentación incorrecta, como bajo voltaje, instalación eléctrica defectuosa o fusibles inadecuados.
- 4) Accidente, modificación, abuso o uso incorrecto del artefacto, tal como insuficiente ventilación del ambiente o condiciones de operación anormales (temperatura ambiente extremadamente alta o baja).
- 5) Utilización comercial o industrial (v.g., si el electrodoméstico no está instalado en una vivienda particular).
- 6) Incendio, daños por agua, robo, guerra, disturbios, hostilidades, actos de fuerza mayor como huracanes, inundaciones, etc.
- 7) Pedidos de servicio debido a desinformación del usuario.
- 8) Instalación inadecuada (v.g., instalación empotrada de un electrodoméstico diseñado como unidad independiente o uso de un electrodoméstico al aire libre que no esté aprobado para dicho fin).

Para acceder a la garantía se solicitará un comprobante de compra; por lo tanto, guarde su recibo. En caso de necesitar servicio de garantía, presente ese documento al TALLER DE SERVICIO AUTORIZADO.

**Servicio de Garantía**  
Garantía para Llevar a Taller de Servicio

Danby Products Limited  
PO Box 1778, Guelph, Ontario, Canada N1H 6Z9  
Telephone: (519) 837-0920 FAX: (519) 837-0449

**1-800-263-2629**

Danby Products Inc.  
PO Box 669, Findlay, Ohio, U.S.A. 45840  
Telephone: (419) 425-8627 FAX: (419) 425-8629



## AIR CONDITIONER

The model number can be found on the serial plate located on the back panel of the unit.

All repair parts are available for purchase or special order when you visit your nearest service depot. To request service and/or the location of the service depot nearest you, call the TOLL FREE NUMBER.

When requesting service or ordering parts, always provide the following information:

- **Product Type**
- **Model Number**
- **Part Number**
- **Part Description**

## AIRE ACONDICIONADO

El número de modelo se puede encontrar en la placa serial situada en el panel trasero de la unidad.

Todas las piezas de reparación disponibles para la compra o la orden especial cuando usted visita su depósito más cercano del servicio. Para pedir servicio y/o la localización del depósito del servicio lo más cerca posible usted, llama Danby gratis.

Al pedir servicio o pidiendo piezas, proporcione siempre la información siguiente:

- **Tipo de Producto**
- **Número de Modelo**
- **Pieza número**
- **Descripción de la Parte**

## CLIMATISEUR

Le numéro de modèle se trouve sur la plaque d'information sur le panneau arrière de l'appareil.

Toutes les pièces de rechange ou commandes spéciales sont disponibles à votre centre de service régional autorisé. Pour obtenir le service et/ou la localité de votre centre de service régional, signalez le NUMÉRO D'APPEL SANS FRAIS.

Ayez les renseignements suivants à la portée de la main lors de la commande de pièce ou service:

- **Type de produit**
- **Numéro de modèle**
- **Numéro de pièce**
- **Description de la pièce**



**Model • Modèle • Modelo**  
**DAC5012M**

Danby Products Limited, Ontario, Canada N1H 6Z9  
Danby Products Inc., Findlay, Ohio, USA 45840