

1.单页尺寸: 140x144mm (骑马钉)

2.材质: 128G双铜, 双面印刷

Specification

Capacity: 3L/4L/5L

Power supply: DC 5V/1A power adapter

Power adapter: AC110-240V input, DC5V output

BE-031-D



 Huizhou Dudu Pet Products Co.,ltd

 12 Months Warranty

 Service@imipaw.com



Made in China



Automatic Pet Feeder

User Manual

WiFi Edition

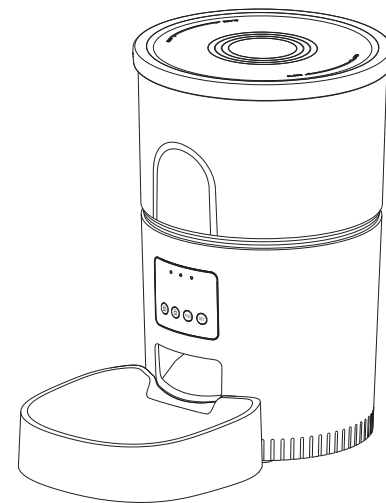

English / Español

Model: DU3L-WY



CONTENTS

English

01-Safety Instructions	02
02-Notices	02
03-Product Image	03
04-Buttons and Display Overreview	04
05-In The Box	05
06-Fcc Warning	06
07-Instructions	07
08-Cleaning and Maintenance	09
09-PETTECH APP specific operations	10
10-Troubleshooting	12

CONTENIDO

Español

01-Instrucciones de seguridad	14
02-Aviso	14
03-Imágenes del producto	15
04-Resumen de botones y pantalla	16
05-EN LA CAJA	17
06-ADVERTENCIA FCC	18
07-Instrucciones	19
08-Reinigung und Pflege	21
09-PETTECH APP Operaciones Específicas	22
10-SOLUCIÓN DE PROBLEMAS	24

English

Safety Instructions

- 1.Children must be accompanied by adults to use it.
- 2.Do not use the feeder for pets which cannot reach the food tray or have physical disabilities.
- 3.Do not immerse the base part in water, which will damage electronic components such as control panel.
- 4.Do not put any foreign objects into the pet feeder.
- 5.Do not put canned or wet food into the feeder.
- 6.Do not disassemble the equipment by yourself.
- 7.Do not modify the pet feeder.
- 8.If the equipment can not work or have damaged accessories, do not try to repair the pet feeder by yourself. Contact the seller immediately and solve it.
- 9.Please make sure the the feeder is unplug and power off when not using or cleaning it.
- 10.If the plug is damp, please turn off the socket rather than trying to unplug the power.

Notices

- 1.Please purchase hard plastic protector from hardware store to protect plugs and power cord then prevent your pet from damaging the accessories.
- 2.Do not put the pet feeder in an high temperature place.The temperature should be within therange of - 10 °C~40 °C.
- 3.Please use alkaline Size D battery for power supply. Do not use rechargeable batteries.
- 4.Check the battery regularly. Please replace the battery before having a trip.
- 5.Do not lift the pet feeder directly with the cover, food bucket and food tray. Hold the base with both hands to lift and carry, while keeping the device in an upright position.
- 6.Only applicable to dry food with a diameter of 2-10mm. Larger food may get stuck or block the food outlet.
- 7.Please read all the notices on the packing and manuals carefully.

Product Image

Front view

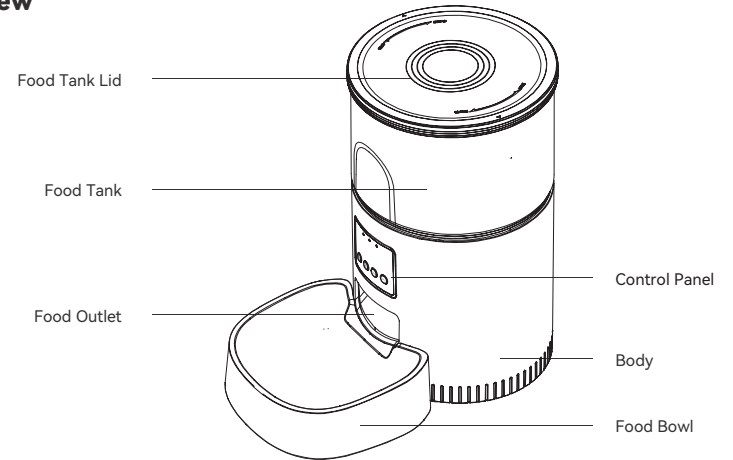

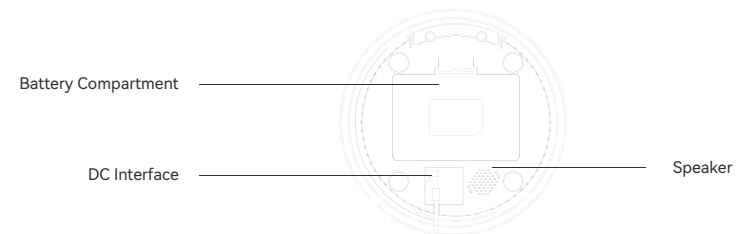

Bottom View

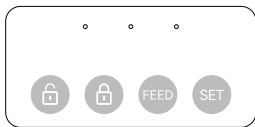

Buttons and Display Overview



 **Unlock Button:** Press and hold for 6 seconds. When you hear a beep, the red light flashes twice, indicating successful unlocking.

 **Locked Button:** Under unlock state, long press for 6s and the red led light flashes twice, lock the device.

 **Feed Button:** When the feeder is unlocked, press once to feed a portion manually.

 **Set Button:** When the power is turned on and the network is not configured, the blue indicator flashes quickly by default, which is WiFi configuration mode. Press and hold for 6 seconds to hear three beeps, the red indicator is on for 6 seconds and the blue indicator switches to slow flashing, which is hot spot network configuration mode. Repeat the operation to switch between the two network modes.

Notice:
When the device is locked, press and hold the settings button for 6 seconds to restore factory settings.

LED INDICATORS

Blue	Flash every 0.5	The feeder is in WiFi mode, ready to connect with App.
	Flash every 2-3s	The feeder is in hot spot mode, ready to connect with App.
	Stay Solid	Connected to WiFi and fully operational
	Stay for about 6s	WiFi mode/Hot Spot mode switch
Red	Flash	Abnormal or low voltage
	Flash Twice	Locked/Unlocked
	Stay for about 6s	WiFi mode/Hot Spot mode switch

In The Box

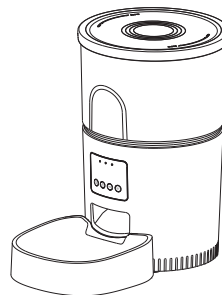

Product

X1

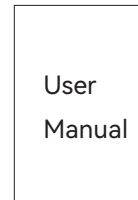

User Manual

X1



Bowl Tray

X1

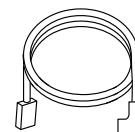

Power Cable

X1

Fcc Warning

This device complies with part 15 of the FCC Rules. Operation is subject to the following two conditions : (1) this device may not cause harmful interference, (2) and this device must accept any interference received, including interference that may cause undesired operation.

Any changes or modifications not expressly approved by the party responsible for compliance could void the user's authority to operate the equipment.

NOTE: This equipment has been tested and found to comply with the limits for a Class B digital device, pursuant to Part 15 of the FCC Rules. These limits are designed to provide reasonable protection against harmful interference in a residential installation. This equipment generates, uses and can radiate radio frequency energy and, if not installed and used in accordance with the instructions, may cause harmful interference to radio communications.

However, there is no guarantee that interference will not occur in a particular installation. If this equipment does cause harmful interference to radio or television reception, which can be determined by turning the equipment off and on, the user is encouraged to try to correct the interference by one or more of the following measures:

- Reorient or relocate the receiving antenna.
- Increase the separation between the equipment and receiver.
- Connect the equipment into an outlet on a circuit different from that to which the receiver is connected.
- Consult the dealer or an experienced radio/TV technician for help.

To maintain compliance with FCC's RF Exposure guidelines, this equipment should be installed and operated with minimum distance between 20cm and your body: Use only the supplied antenna.

Instructions

01 | Installation

- ⦿ Remove the feeder from the box.
- ⦿ Place the feeder in the suitable location.
- ⦿ Combine the food tray with the base of the feeder.

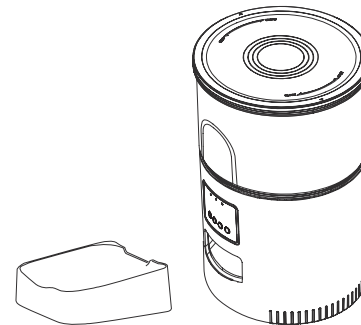

02 | Connect the power supply

- ⦿ Plug the 5V/1A power adapter into the wall socket and connect the device.
- ⦿ Open the battery compartment at the bottom of the feeder, and install 3 pcs alkaline D size batteries (not including) in case of outa.
- ⦿ The LED light is turn on to indicate that the feeder is powered on.

Note:

Does not including battery .
Before turning on the power, make sure that all parts are clean and completely dry.

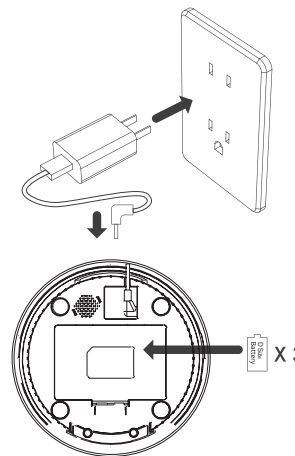

03 | Put pet food into food tank

- ◎ Fill the food tank with dry pet food then close the lid.

Note:

Do not place canned, wet or wet pet food.

The recommended pet food size range from 2-10 mm in diameter.

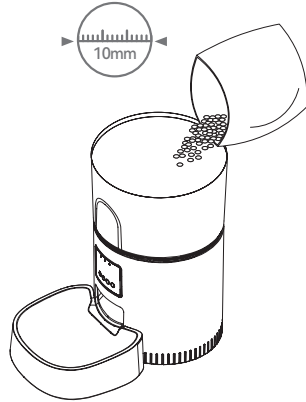

04 | Unlock

- ◎ Press and hold for 6 seconds. When you hear a beep, the red light flashes twice, indicating successful unlocking.



05 | Lock button

- ◎ Under unlock state, Long press for 6 seconds and the red indicator light flashes twice to lock the machine.

Note:

Pressing the feeding button in the locked state does not work, it must be unlocked for normal use.

The APP operation is not affected in the locked state.



06 | Feeding

- ◎ Manual feeding: short press to serve 1 portion.

Note:

The feeding plan will not be affected.



07 | Reset

- ◎ Switching the network configuration mode: When the power is turned on and the network is not configured, the blue indicator flashes quickly by default (WiFi quick connection configuration mode), press and hold for 6 seconds to hear three beeps, The red/blue indicator is always on for 6 seconds and then switches to slow flashing (hot spot network configuration mode). Repeat the operation to switch between the two network modes.

Note:

When the device is locked, press and hold the settings button for 6 seconds to restore factory settings.



Cleaning and Maintenance

Please clean the feeder regularly to keep your pet's health.

When it starts to get dirty and a lot of loose food in the food trough, you can remove the food cover to clean it.

Use a soft damp cloth to clean the base of the feeder and the control panel. Do not get wet this part, and do not to clean it with running water.

Do not put the product in the dishwasher, otherwise it will be permanently damaged!

PETTECH APP SPECIFIC OPERATIONS



1. Scan the QR code or search for "PETTECH" on APP Store to download the app. Sign up or log in to your account

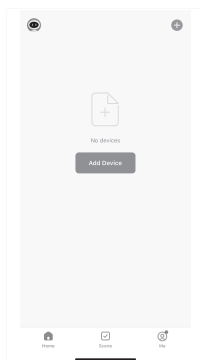

2. Open the APP, select Home page, tap "Add Device" or in the upper right corner

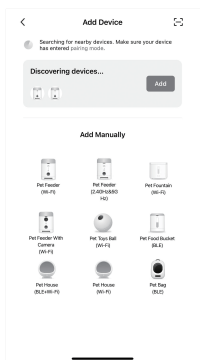

3. Enter the add device interface, you can wait for automatic search and add, or click "Pet Feeder 2.4GHz&5GHz" to add device

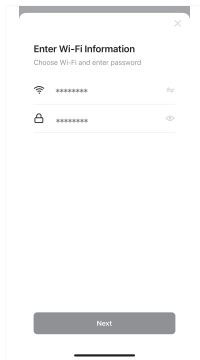

4. Enter a WiFi password (the name cannot be used in Chinese, the password cannot be used for special symbols)

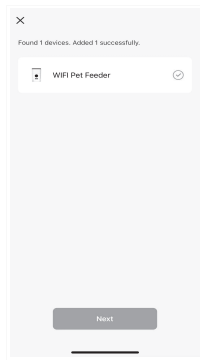

5. Waiting for the device to connect the network, showing successfully added, then next step

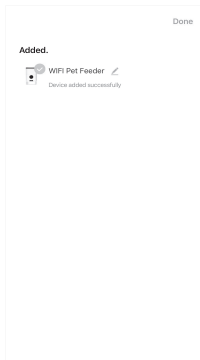

6. After successful, you can customize the name of device, click on the upper right corner to finish this step

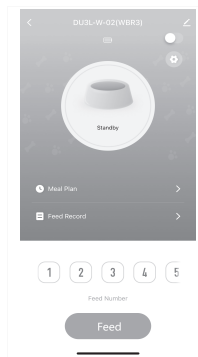

7. Manually Feeding: enter the interface, you can choose the portions as requirement, click "Feed" to feed immediately

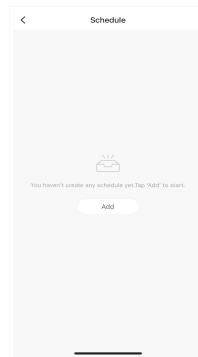

8. Click "Meal Plan" on the main interface to add feeding schedule

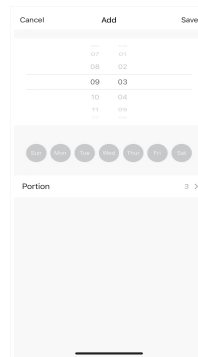

9. Choose feeding time, feeding days, and feed number. Click "save"

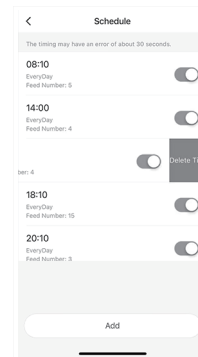

10. Slide the scheduler timer to delete it

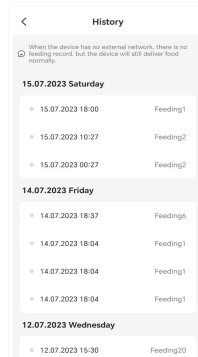

11. View the logs: click "Feed Record", you can view the feeding records

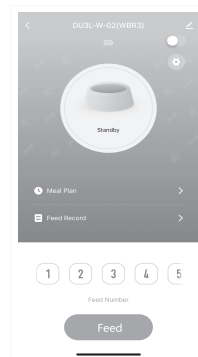

12. Share your feeder: enter the interface, click the icon in the upper right corner to enter the settings option

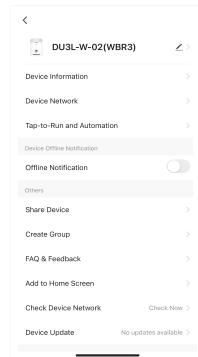

13. Enter the setting menu option and click "Share Device"

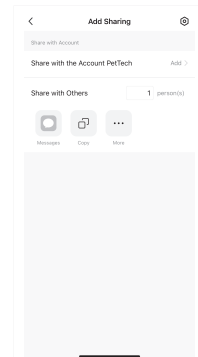

14. Click "Add" and enter the account and save. Share the device with multiple people

Troubleshooting

Question Answer

Q: The food won't come out

A:

1. Please ensure you are using dry food with kibble sizes ranging from 2-10mm (0.07-0.4 inches) in diameter.
2. Check for any foreign objects. Disassemble the food tank and inspect the chute and food outlet.
3. Verify the battery level. Ensure the power adapter is connected, or check if there is a power outage when no battery is installed.

Q: Food volume for each portion is not the same

A: The first few portions may vary slightly, but this does not indicate a faulty device. After approximately 6 feedings, the portions should become consistent.

Q: I can't configure the feeder on my mobile

A:

1. Incorrect account or password format: Use only numbers and letters for the username and password, with a maximum of 12 characters.
2. Application issue: Some program conflicts may occur. Try restarting your mobile device.

Q: Feeder appears disconnected from WiFi

A:

1. Weak signal: Ensure the distance between the feeder and the router is no more than 10 meters (33 feet). Avoid concrete walls or too many obstacles, as they can weaken the WiFi signal and cause unstable connections.
2. Hotspot distribution network (optional): Follow these steps to switch to hotspot distribution mode when the feeder's LED light flashes slowly:
 - Open the PETTECH APP, select Add Device > Manually Add > Pet Feeder 2.4GHz&5GHz.
 - Enter the WiFi password and click Next.
 - Select Blink Slowly and click Go to Connect.
 - Connect to the PETTECH APP-XXXX WiFi signal.
 - Return to the previous interface and wait for the network configuration to complete.

Español

Instrucciones de seguridad

1. Los niños deben ir acompañados de adultos para utilizarlo.
2. No utilice el comedero para mascotas que no puedan alcanzar la bandeja de comida o tengan discapacidades físicas.
3. No sumerja la base en agua, ya que se dañarían los componentes electrónicos, como el panel de control.
4. No introduzca objetos extraños en el comedero para mascotas.
5. No introduzca comida enlatada o húmeda en el comedero.
6. No desmonte el equipo usted mismo.
7. No modifique el comedero para mascotas.
8. Si el equipo no funciona o tiene accesorios dañados, no intente repararlo usted mismo. Póngase en contacto con el vendedor inmediatamente y resuélvalo.
9. Asegúrese de que el comedero está desenchufado y apagado cuando no lo utilice o no lo limpie.
10. Si el enchufe está húmedo, apáguelo en lugar de intentar desenchufarlo.

Aviso

1. Compre un protector de plástico duro en una ferretería para proteger los enchufes y el cable de alimentación y evitar que su mascota dañe los accesorios.
2. No coloque el comedero para mascotas en un lugar con altas temperaturas, ya que éstas deben oscilar entre -10°C ~ 40°C .
3. Utilice pilas alcalinas de tamaño D como fuente de alimentación. No utilice pilas recargables.
4. Compruebe la batería con regularidad. Por favor, cambie la batería antes de tener un viaje.
5. No levante el comedero para mascotas directamente con la tapa, el cubo de comida y la bandeja de comida. Sujete la base con ambas manos para levantarlo y transportarlo, manteniendo el aparato en posición vertical.
6. Sólo aplicable a alimentos secos con un diámetro de 2-10 mm. Los alimentos más grandes pueden atascarse u obstruir la salida de alimentos.
7. Lea atentamente todos los avisos del embalaje y los manuales.

Imágenes del producto

Vista Frontal

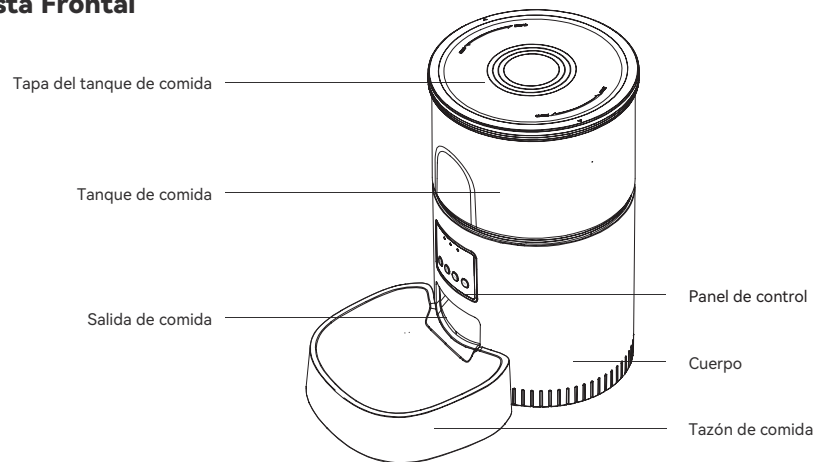

Vista Inferior

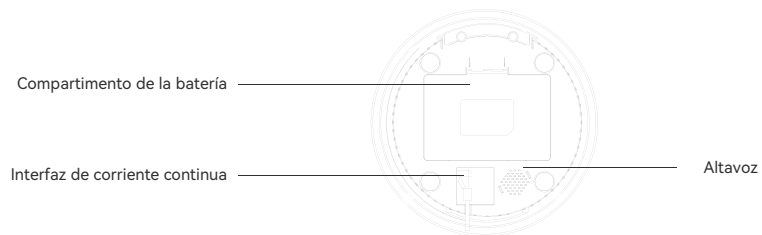

Resumen de botones y pantalla

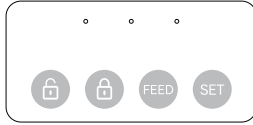

Botón de desbloqueo: Manténgalo pulsado durante 6 segundos. Cuando oiga un pitido, la luz roja parpadeará dos veces, indicando que el desbloqueo se ha realizado correctamente.

Botón de bloqueo: Cuando el alimentador está desbloqueado, pulse una vez para alimentar una porción manualmente.

Botón de alimentación: Cuando el alimentador está encendido y la red no está configurada, el indicador azul parpadea rápidamente por defecto, es el modo de configuración WiFi.

Botón Set: Mantenga pulsado durante 6 segundos para escuchar tres pitidos, el indicador rojo se enciende durante 6 segundos y el indicador azul cambia a parpadeo lento, que es el modo de configuración de red hot spot. Repita la operación para cambiar entre los dos modos de red.

Nota:
Cuando el dispositivo esté bloqueado, mantenga pulsado el botón de configuración durante 6 segundos para restablecer la configuración de fábrica.

Indicadores LED

Azul	Parpadeo cada 0,5	El alimentador está en modo WiFi, listo para conectarse con la App.
	Parpadeo cada 2-3s	El alimentador está en modo hot spot, listo para conectarse con App.
	Permanece fijo	Conectado a WiFi y totalmente operativo.
	Permanece durante unos 6s	Conmutación modo WiFi/modo Hot Spot
Rojo	Parpadea	Tensión anormal o baja
	Parpadea dos veces	Bloqueado/Desbloqueado
	Permanecer unos 6s	Modo WiFi/interruptor de modo Hot Spot

EN LA CAJA

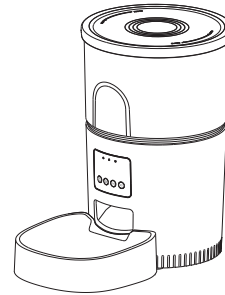

Producto

X1

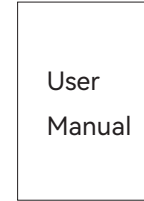

Manual del usuario

X1

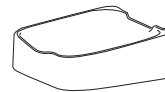

Bandeja

X1

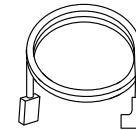

Cable de alimentación

X1

ADVERTENCIA FCC

Este dispositivo cumple con la parte 15 de las normas de la FCC. El funcionamiento está sujeto a las siguientes dos condiciones: (1) este dispositivo no puede causar interferencias dañinas, (2) y este dispositivo debe aceptar cualquier interferencia recibida, incluidas las interferencias que puedan causar un funcionamiento no deseado.

Cualquier cambio o modificación no aprobado expresamente por la parte responsable del cumplimiento podría anular la autoridad del usuario para operar el equipo.

NOTA: Este equipo ha sido probado y cumple con los límites para un dispositivo digital Clase B, de conformidad con la Parte 15 de las Reglas de la FCC. Estos límites están diseñados para proporcionar una protección razonable contra interferencias dañinas en una instalación residencial. Este equipo genera, usa y puede irradiar energía de radiofrecuencia y, si no se instala y usa de acuerdo con las instrucciones, puede causar interferencias dañinas en las comunicaciones por radio.

Sin embargo, no hay garantía de que no se produzcan interferencias en una instalación en particular. Si este equipo causa interferencias dañinas en la recepción de radio o televisión, que se puede determinar apagando y encendiendo el equipo, Se recomienda al usuario que intente corregir la interferencia mediante una o más de las siguientes medidas:

--Reorientar o reubicar la antena receptora.

--Aumente la separación entre el equipo y el receptor.

Conecte el equipo a una toma de corriente de un circuito diferente al que está conectado el receptor.

--Consulte al distribuidor o a un técnico experimentado en radio/TV para obtener ayuda.

Para mantener el cumplimiento de las pautas de exposición a RF de la FCC, este equipo debe instalarse y operarse con una distancia mínima de 20 cm entre el radiador y el cuerpo: utilice únicamente la antena suministrada.

Instrucciones

01 | Instalación

- ⦿ Saque el alimentador de la caja.
- ⦿ Coloque el alimentador en el lugar adecuado.
- ⦿ Combine la bandeja de comida con la base del comedero.

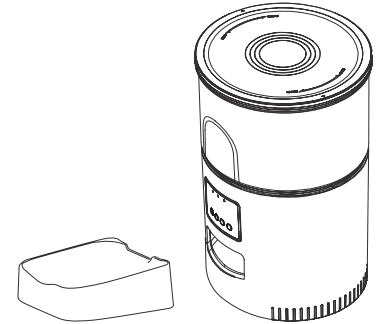

02 | Conectar la fuente de alimentación

- ⦿ Enchufe el adaptador de corriente de 5V/1A a la toma de corriente y conecte el aparato.
- ⦿ Abra el compartimento de las pilas situado en la parte inferior del alimentador e instale 3 pilas alcalinas de tamaño D (no incluidas) por si se agotan.
- ⦿ La luz LED se enciende para indicar que el alimentador está encendido.

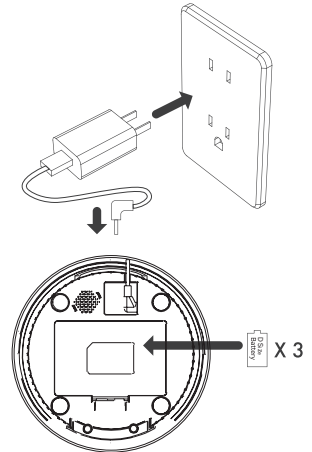

Nota:

No incluye batería .

Antes de conectar la alimentación, asegúrese de que todas las piezas estén limpias y completamente secas.

03 | Poner comida para mascotas en el depósito de comida

© Llene el depósito de comida con comida seca para mascotas y luego cierre la tapa.

Aviso:

No coloque comida para mascotas enlatada, húmeda o mojada.

El tamaño recomendado de la comida para mascotas oscila entre 2-10 mm de diámetro.

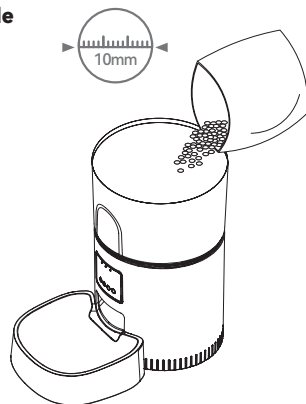

04 | Desbloqueo

© Mantenga pulsado durante 6 segundos. Cuando oiga un pitido, la luz roja parpadeará dos veces, lo que indica que el desbloqueo se ha realizado correctamente.



05 | Botón de bloqueo

© bajo estado de desbloqueo, Pulsación larga durante 6 segundos y la luz indicadora roja parpadea dos veces para bloquear la máquina.

Aviso:

Presionando el botón de alimentación en el estado bloqueado no funciona, debe ser desbloqueado para el uso normal.

El funcionamiento de la APP no se ve afectado en el estado bloqueado.



06 | Alimentación

© Alimentación manual: pulsación corta para servir 1 ración.

Aviso:

El plan de alimentación no se verá afectado



07 | Revisión

© Commutazione della modalità di configurazione della rete: Quando l'apparecchio è acceso e la rete non è configurata, l'indicatore blu lampeggia rapidamente per impostazione predefinita (modalità di configurazione della connessione rapida WiFi), tenere premuto per 6 secondi per udire tre segnali acustici, L'indicatore rosso/blu è sempre acceso per 6 secondi e poi passa a lampeggiare lentamente (modalità di configurazione della rete hot spot). Ripetere l'operazione per passare da una modalità di rete all'altra.

Aviso:

Quando il dispositivo è bloccato, tenere premuto il pulsante delle impostazioni per 6 secondi per ripristinare le impostazioni di fabbrica.



Limpieza y mantenimiento

Por favor, limpie regularmente el comedero para mantener la salud de su mascota.

Si el comedero se ensucia y acumula restos de comida sueltos, puede retirar la tapa para limpiarlo.

Limpie la base del dispensador de comida y el panel de control con un paño suave y húmedo. No sumerja estas partes en agua.

¡No introduzca el dispositivo en el lavavajillas, ya que podría dañarse permanentemente!

PETTECH APP OPERACIONES ESPECÍFICAS



1. Escanee el código QR o busque "PETTECH" en APP Store para descargar la app. Regístrese o inicie sesión en su cuenta

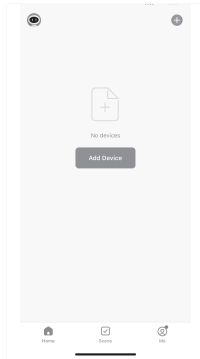

2. Abra la APP, seleccione la página de inicio, pulse "Añadir dispositivo" o "+" en la esquina superior derecha

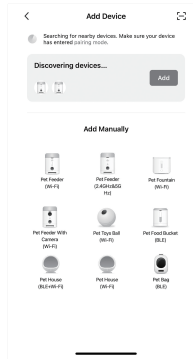

3. Entra en la interfaz de añadir dispositivo, puedes esperar a la búsqueda automática y añadir, o hacer clic en 'Comedero para mascotas 2.4GHz&5GHz' para añadir dispositivo

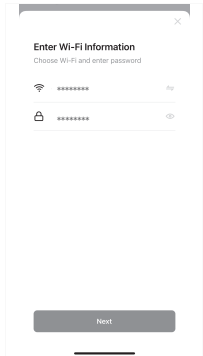

4. Introduzca una contraseña WiFi (el nombre no se puede utilizar en chino, la contraseña no se puede utilizar símbolos especiales).

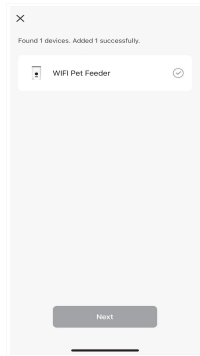

5. Esperar a que el dispositivo para conectar la red, mostrando añadido con éxito, entonces el siguiente paso

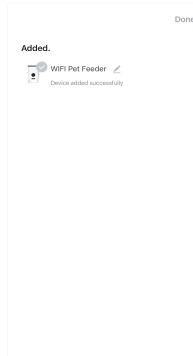

6. Después del éxito, puede personalizar el nombre del dispositivo, haga clic en la esquina superior derecha para finalizar este paso.

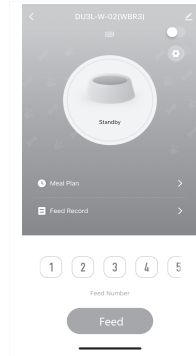

7. Alimentación manual: entre en la interfaz, puede elegir las porciones según sus necesidades, haga clic en "Alimentar" para alimentar inmediatamente

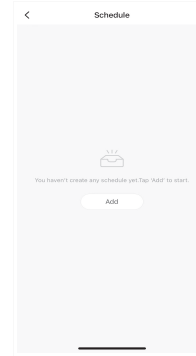

8. Haga clic en "Plan de comidas" en la interfaz principal para añadir el horario de alimentación

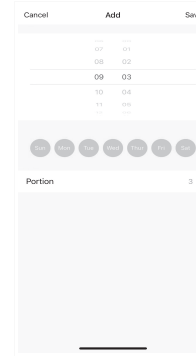

9. Elija la hora, los días y el número de comidas. Haga clic en "Guardar"

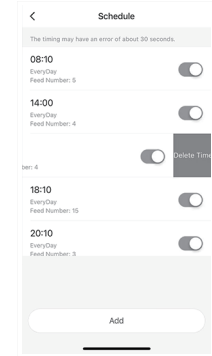

10. Deslice el programador para borrarlo

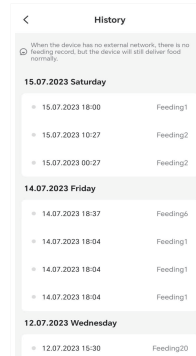

11. Ver los registros: haga clic en "Registro de alimentación", puede ver los registros de alimentación

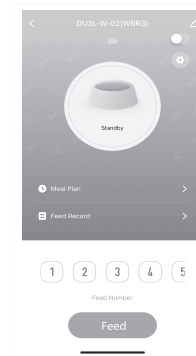

12. Comparta su alimentador: entre en la interfaz, haga clic en el icono [compartir] en la esquina superior derecha para entrar en la opción de configuración.

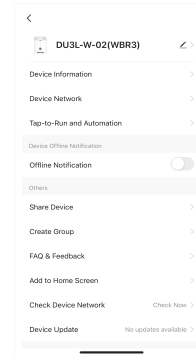

13. Entre en el menú de configuración y haga clic en "Share Device"

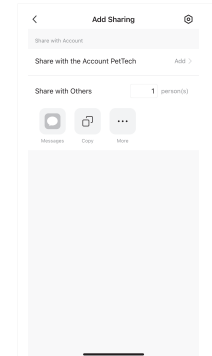

14. Pulsa "Add", introduce la cuenta y guarda. Comparte el dispositivo con varias personas

SOLUCIÓN DE PROBLEMAS

P: La comida no sale

R:

1. Asegúrate de usar comida seca con croquetas de un tamaño entre 2-10 mm (0.07-0.4 pulgadas) de diámetro.
2. Revisa si hay objetos extraños. Desmonta el depósito de comida e inspecciona la rampa y la salida de comida.
3. Verifica el nivel de la batería. Asegúrate de que el adaptador de corriente esté conectado o comprueba si hay un corte de energía cuando no hay batería instalada.

P: El volumen de comida por porción no es el mismo

R: Las primeras porciones pueden variar ligeramente, pero esto no indica un fallo en el dispositivo. Después de aproximadamente 6 alimentaciones, las porciones deberían ser consistentes.

P: No puedo configurar el alimentador en mi móvil

R:

1. Formato incorrecto de cuenta o contraseña: Usa solo números y letras para el nombre de usuario y la contraseña, con un máximo de 12 caracteres.
2. Problema con la aplicación: Pueden ocurrir conflictos de programa. Intenta reiniciar tu dispositivo móvil.

P: El alimentador parece desconectado del WiFi

R:

1. Señal débil: Asegúrate de que la distancia entre el alimentador y el router no sea mayor a 10 metros (33 pies). Evita paredes de concreto o demasiados obstáculos, ya que pueden debilitar la señal WiFi y causar conexiones inestables.

2. Red de distribución de hotspot (opcional): Sigue estos pasos para cambiar al modo de distribución de hotspot cuando la luz LED del alimentador parpadee lentamente:

· Abre la aplicación PETTECH, selecciona Añadir Dispositivo > Añadir Manualmente > Alimentador Mascotas

2.4GHz&5GHz.

- Ingresa la contraseña del WiFi y haz clic en Siguiente.
- Selecciona Parpadear Lentamente y haz clic en Ir a Conectar.
- Conéctate a la señal WiFi PETTECH APP-XXXX.
- Regresa a la interfaz anterior y espera a que se complete la configuración de la red.