

# Operator's Manual

# CRAFTSMAN®

4-Cycle

**GAS TRIMMER**

Model No. 316.791841

**INCREDI-PULL™**

UNBELIEVABLE STARTING EASE

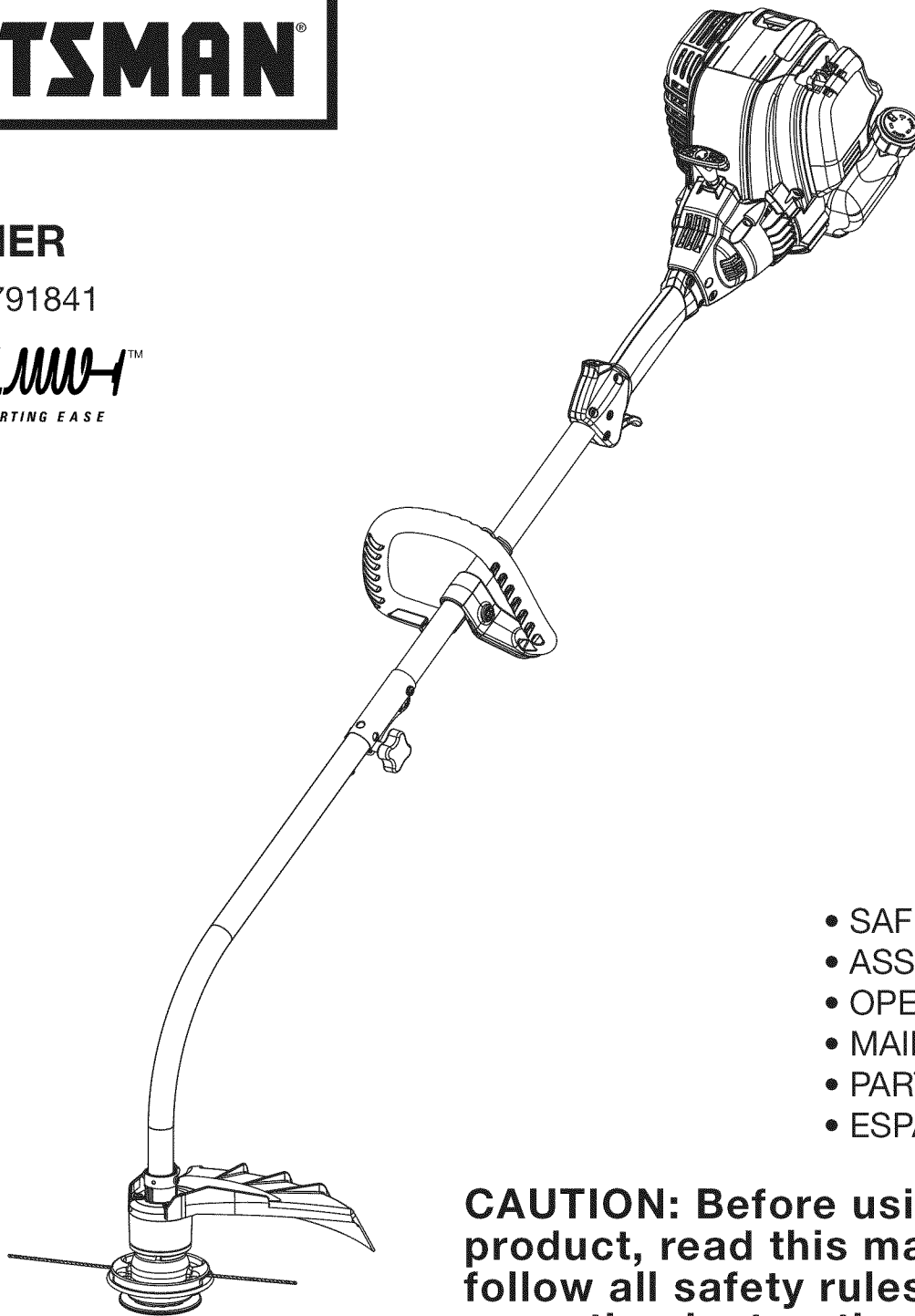

- SAFETY
- ASSEMBLY
- OPERATION
- MAINTENANCE
- PARTS LIST
- ESPAÑOL, P. 13

**CAUTION:** Before using this product, read this manual and follow all safety rules and operating instructions.

**Plug-In Power Start or Power Bit Start Optional!**

This unit has a separately sold alternative starting method that many find easier than pulling a rope. For more information, contact a local Craftsman outlet or go to [www.craftsman.com](http://www.craftsman.com)

Sears Brands Management Corporation, Hoffman Estates, IL 60179 U.S.A.  
Visit our website: [www.craftsman.com](http://www.craftsman.com)

# RULES FOR SAFE OPERATION

## CALIFORNIA PROPOSITION 65 WARNING

WARNING

THE ENGINE EXHAUST FROM THIS PRODUCT CONTAINS CHEMICALS KNOWN TO THE STATE OF CALIFORNIA TO CAUSE CANCER, BIRTH DEFECTS OR OTHER REPRODUCTIVE HARM.

### TABLE OF CONTENTS

Safety Rules .....	.2
Warranty .....	.4
Know Your Unit .....	.4
Assembly Instructions .....	.5
Oil and Fuel Information .....	.5
Starting/Stopping Instructions .....	.6
Operating Instructions .....	.6
Maintenance and Repair Instructions .....	.7
Cleaning and Storage .....	.9
Optional Equipment .....	.9
Troubleshooting Chart .....	.10
Specifications .....	.11
Parts List .....	.30
Service Numbers .....	Back Cover

### SPARK ARRESTOR NOTE

**NOTE: For users on U.S. Forest Land and in the states of California, Maine, Oregon and Washington.** All U.S. Forest Land and the state of California (Public Resources Codes 4442 and 4443), Oregon and Washington require, by law that certain internal combustion engines operated on forest brush and/or grass-covered areas be equipped with a spark arrestor, maintained in effective working order, or the engine be constructed, equipped and maintained for the prevention of fire. Check with your state or local authorities for regulations pertaining to these requirements. Failure to follow these requirements could subject you to liability or a fine. **This unit is factory equipped with a spark arrestor.** If it requires replacement, ask your LOCAL SERVICE DEALER to install the **Accessory Part #753-05245 Muffler Assembly.**

All information, illustrations, and specifications in this manual are based on the latest product information available at the time of printing. We reserve the right to make changes at any time without notice.

## • IMPORTANT SAFETY INSTRUCTIONS •

### READ ALL INSTRUCTIONS BEFORE OPERATING

- Read the instructions carefully. Be familiar with the controls and proper use of the unit.
- Do not operate this unit when tired, ill, or under the influence of alcohol, drugs, or medication.
- Children and teens under the age of 15 must not use the unit, except for teens guided by an adult.
- All guards and safety attachments must be installed properly before operating the unit.
- Inspect the unit before use. Replace damaged parts. Check for fuel leaks. Make sure all fasteners are in place and secure. Replace parts that are cracked, chipped, or damaged in any way. Do not operate the unit with loose or damaged parts.
- Carefully inspect the area before starting the unit. Remove all debris and hard or sharp objects such as glass, wire, etc.
- Clear the area of children, bystanders, and pets. At a minimum, keep all children, bystanders, and pets outside a 50 feet (15 m.) radius; there still may be a risk to bystanders from thrown objects. Bystanders should be encouraged to wear eye protection. If approached, stop the unit immediately.
- Use only Craftsman Hassle-Free™ XTRA QUIET Spiral Line as replacement line. Never use metal-reinforced line, wire or rope. These can break off and become dangerous projectiles.
- Squeeze the throttle control and check that it returns automatically to the idle position. Make all adjustments or repairs before using unit.

### SAFETY WARNINGS FOR GAS UNITS

WARNING: Gasoline is highly flammable and its vapors can explode if ignited. Take the following precautions:

- Store fuel only in containers specifically designed and approved for the storage of such materials.

The purpose of safety symbols is to attract your attention to possible dangers. The safety symbols, and their explanations, deserve your careful attention and understanding. The safety warnings do not by themselves eliminate any danger. The instructions or warnings they give are not substitutes for proper accident prevention measures.

SYMBOL	MEANING
	<b>SAFETY ALERT:</b> Indicates danger, warning or caution. Attention is required in order to avoid serious personal injury. May be used in conjunction with other symbols or pictographs.
	<b>DANGER:</b> Failure to obey a safety warning will result in serious injury to yourself or to others. Always follow the safety precautions to reduce the risk of fire, electric shock and personal injury.
	<b>WARNING:</b> Failure to obey a safety warning can result in injury to yourself and others. Always follow the safety precautions to reduce the risk of fire, electric shock and personal injury.
	<b>CAUTION:</b> Failure to obey a safety warning may result in property damage or personal injury to yourself or to others. Always follow the safety precautions to reduce the risk of fire, electric shock and personal injury.

**NOTE:** Advises of information or instructions vital to the operation or maintenance of the equipment.

### NOTE- This Unit Can Use a Plug-In Power Start or Power Bit Start Optional Accessory!

Please refer to the Plug-In Power Start or Power Bit Start operator's manual for proper use of these features. (Items may be Sold Separately! Please refer to page 9 of this manual for more information about purchasing these accessories.)

**Read the Operator's Manual and follow all warnings and safety instructions. Failure to do so can result in serious injury to the operator and/or bystanders. FOR QUESTIONS, CALL 1-800-4-MY-HOME®.**

- Avoid creating a source of ignition for spilled fuel. Do not start the engine until fuel vapors dissipate.
- Always stop the engine and allow it to cool before filling the fuel tank. Never remove the cap of the fuel tank, or add fuel, when the engine is hot. Never operate the unit without the fuel cap securely in place. Loosen the fuel tank cap slowly to relieve any pressure in the tank.
- Add fuel in a clean, well-ventilated outdoor area where there are no sparks or flames. Slowly remove the fuel cap only after stopping engine. Do not smoke while fueling. Wipe up any spilled fuel from the unit immediately. Always wipe unit dry before using.
- Move the unit at least 30 feet (9.1 m) from the fueling source and site before starting the engine. Do not smoke or allow sparks and open flames near the area while adding fuel or operating the unit.

### WHILE OPERATING

- Never start or run the unit inside a closed room or building. Breathing exhaust fumes can kill. Operate this unit only in a well ventilated outdoor area.
- Be aware of the risk of injury to the head, hands and feet.
- Wear safety glasses or goggles that are marked as meeting ANSI Z87.1-1989 standards. Also wear ear/hearing protection when operating this unit. Wear a face or dust mask if the operation is dusty. Long sleeve shirts are recommended.
- Wear heavy, long pants, boots and gloves. Do not wear loose clothing, jewelry, short pants, sandals or go barefoot. Secure hair above shoulder level.
- The cutting attachment shield must always be in place while operating the unit. Do not operate unit without both trimming lines extended, and the proper line installed. Do not extend the trimming line beyond the length of the shield.
- This unit has a clutch. The cutting attachment remains stationary when the engine is idling. If it does not, have the unit adjusted by an authorized service technician.
- Adjust the D-handle position that will provide the best grip.



## RULES FOR SAFE OPERATION

- Be sure the cutting attachment is not in contact with anything before starting the unit.
- Use the unit only in daylight or good artificial light.
- Avoid accidental starting. Be in the starting position whenever pulling the starter rope. The operator and unit must be in a stable position while starting. See Starting/Stopping Instructions.
- Use the right tool. Only use this tool for the purpose intended.
- Do not overreach. Always keep proper footing and balance.
- Always hold the unit with both hands when operating. Keep a firm grip on both the front and rear handle or grips.
- Keep hands, face, and feet at a distance from all moving parts. Do not touch or try to stop the cutting attachment when it is rotating.
- Do not touch the engine or muffler. These parts get extremely hot from operation and will remain hot for a short time after turning off the unit.
- Do not operate the engine faster than the speed needed to cut, trim or edge. Do not run the engine at high speed when not cutting.
- Always stop the engine when cutting is delayed or when walking from one cutting location to another.
- If striking or becoming entangled with a foreign object, stop the engine immediately and check for damage. Do not operate before repairing damage. Do not operate the unit with loose or damaged parts.
- Stop and switch the engine to off for maintenance, repair, or for changing the

cutting attachment or other attachments.

- Use only original equipment manufacturer replacement parts and accessories for this unit. These are available from Sears or other authorized service dealer. Use of any unauthorized parts or accessories could lead to serious injury to the user, or damage to the unit, and void the warranty.
- Keep unit clean of vegetation and other materials. They may become lodged between the cutting attachment and shield.
- To reduce fire hazard, replace faulty muffler and spark arrestor. Keep the engine and muffler free from grass, leaves or other debris.







### OTHER SAFETY WARNINGS







- Never store the unit, with fuel in the tank, inside a building where fumes may reach an open flame or spark.
- Allow the engine to cool before storing or transporting. Be sure to secure the unit while transporting.
- Store the unit in a dry area, locked up or up high to prevent unauthorized use or damage. Keep out of the reach of children.
- Never douse or squirt the unit with water or any other liquid. Keep handles dry, clean and free from debris. Clean after each use. See the Cleaning and Storage instructions.
- Keep these instructions. Refer to them often and use them to instruct other users. If loaning someone this unit, also loan them these instructions.

### SAVE THESE INSTRUCTIONS

### • SAFETY & INTERNATIONAL SYMBOLS •

This operator's manual describes safety and international symbols and pictographs that may appear on this product. Read the operator's manual for complete safety, assembly, operating and maintenance and repair information.

SYMBOL	MEANING
	<ul style="list-style-type: none"> <li>• <b>SAFETY ALERT SYMBOL</b> Indicates danger, warning or caution. May be used in conjunction with other symbols or pictographs.</li> </ul>
	<ul style="list-style-type: none"> <li>• <b>READ OPERATOR'S MANUAL</b> <b>WARNING:</b> Read the operator's manual(s) and follow all warnings and safety instructions. Failure to do so can result in serious injury to the operator and/or bystanders.</li> </ul>
	<ul style="list-style-type: none"> <li>• <b>WEAR EYE AND HEARING PROTECTION</b> <b>WARNING:</b> Thrown objects and loud noise can cause severe eye injury and hearing loss. Wear eye protection meeting ANSI Z87.1-1989 standards and ear protection when operating this unit. Use a full face shield when needed.</li> </ul>
	<ul style="list-style-type: none"> <li>• <b>UNLEADED FUEL</b> Always use clean, fresh unleaded fuel</li> </ul>
	<ul style="list-style-type: none"> <li>• <b>ON/OFF STOP CONTROL</b> ON / START / RUN</li> </ul>
	<ul style="list-style-type: none"> <li>• <b>ON/OFF STOP CONTROL</b> OFF or STOP</li> </ul>

SYMBOL	MEANING
	<ul style="list-style-type: none"> <li>• <b>DO NOT USE E85 FUEL IN THIS UNIT</b> <b>WARNING:</b> It has been proven that fuel containing greater than 15% ethanol will likely damage this engine and void the warranty.</li> </ul>
	<ul style="list-style-type: none"> <li>• <b>THROWN OBJECTS AND ROTATING CUTTER CAN CAUSE SEVERE INJURY</b> <b>WARNING:</b> Small objects can be propelled at high speed, causing injury. Keep away from the rotating rotor.</li> </ul>
	<ul style="list-style-type: none"> <li>• <b>KEEP BYSTANDERS AWAY</b> <b>WARNING:</b> Keep all bystanders, especially children and pets, at least 50 feet (15 m.) from the operating area.</li> </ul>
	<ul style="list-style-type: none"> <li>• <b>HOT SURFACE</b> <b>WARNING:</b> Do not touch a hot engine. These parts get extremely hot from operation and may cause severe burns. When the unit is turned off the engine will remain hot for a short time.</li> </ul>
	<ul style="list-style-type: none"> <li>• <b>OIL</b> Refer to operator's manual for the proper type of oil.</li> </ul>
	<ul style="list-style-type: none"> <li>• <b>PRIMER BULB</b> Push primer bulb, fully and slowly, 10 times.</li> </ul>
	<ul style="list-style-type: none"> <li>• <b>SHARP BLADE</b> <b>WARNING:</b> Sharp blade on trimmer attachment shield. To prevent serious injury, do not touch the line cutting blade.</li> </ul>

## WARRANTY STATEMENT

### CRAFTSMAN 2 YEAR FULL WARRANTY

FOR 2 YEAR(S) from the date of purchase, this product is warranted against any defects in material or workmanship. Defective product will receive free repair or free replacement if repair is unavailable.

For warranty coverage details to obtain repair or replacement, visit the web site: [www.craftsman.com](http://www.craftsman.com)

This warranty covers **ONLY** defects in material and workmanship. Warranty coverage does **NOT** include:

- Expendable items that can wear out from normal use within the warranty period, such as cutting line, air cleaner, or spark plug.
- Product damage resulting from user attempts at product modification or repair or caused by product accessories.
- Repairs necessary because of accident or failure to operate or maintain the product according to all supplied instructions.
- Preventive maintenance, or repairs necessary due to improper fuel mixture, contaminated or stale fuel.

This warranty is void if this product is ever used while providing commercial services or if rented to another person. This warranty gives you specific legal rights, and you may also have other rights which vary from state to state.

Sears Brands Management Corporation, Hoffman Estates, IL 60179

## KNOW YOUR UNIT

### APPLICATIONS

As a trimmer:

- Cutting grass and light weeds.
- Edging
- Decorative trimming around trees, fences, etc.

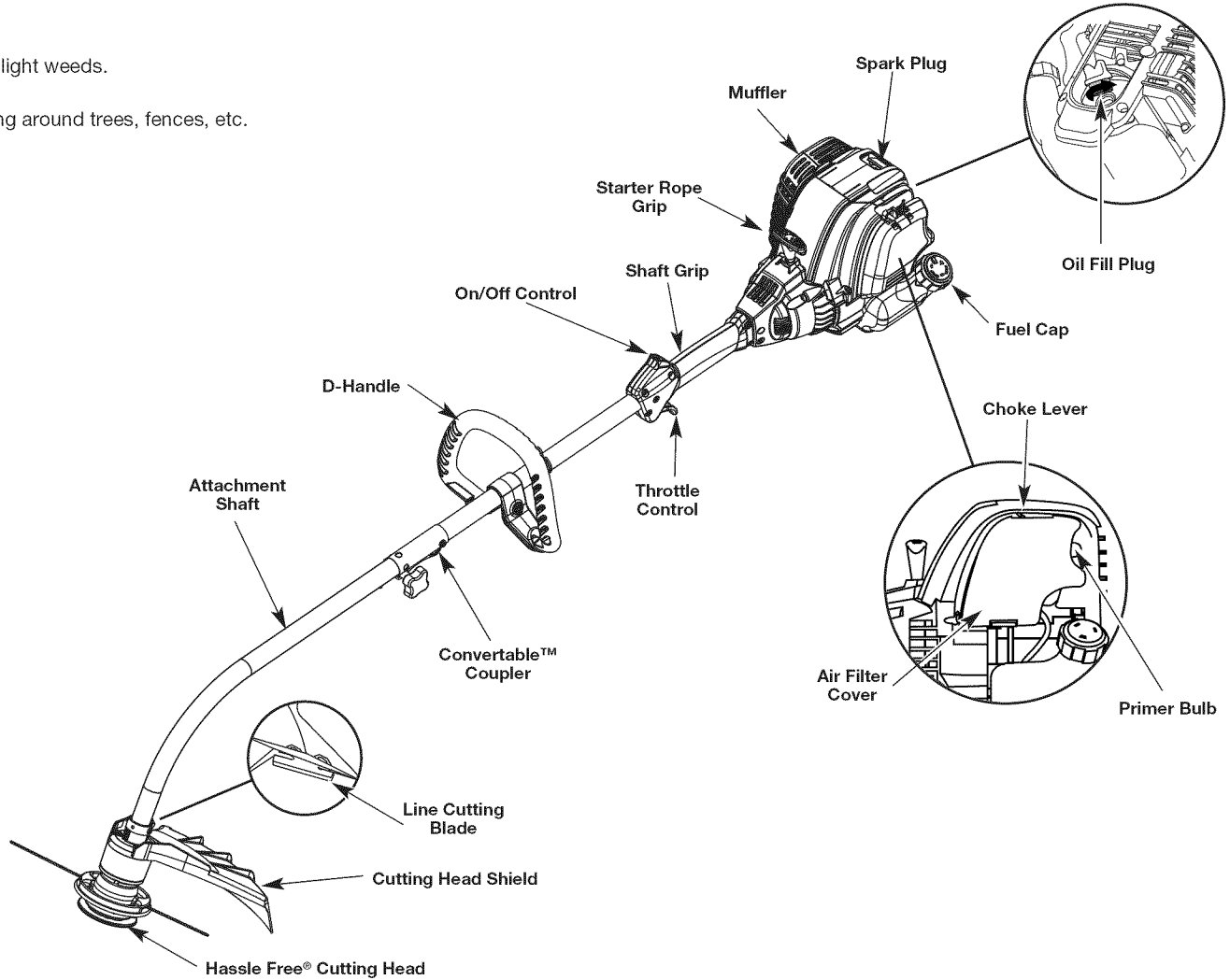

## ASSEMBLY INSTRUCTIONS

### ADJUSTING THE D-HANDLE

- Loosen the screws on the D-handle (Fig. 1).
- While holding the unit in the operating position (Fig. 12), position the D-handle to the location that provides the best grip.
- Tighten the clamp screws evenly, until the D-handle is secure.

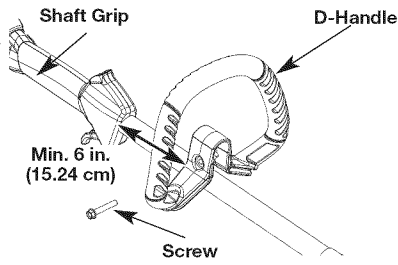

Fig. 1

### OPERATING THE CONVERTIBLE™ COUPLER SYSTEM



**WARNING:** Before beginning the use of any attachment, read and understand the manual that came with the attachment. Follow all safety information contained within.



**WARNING:** These attachments are to be snapped into the primary hole only. Using the wrong hole could lead to personal injury or damage to the unit.

The Convertible™ coupler system enables the use of these optional attachments. For information about attachments, call 1-800-4-MY-HOME®.

- Edger
- Cultivator
- Turbo Blower
- Brushcutter
- Pole Saw
- Hedge Trimmer

### INSTALLING THE TRIMMER ATTACHMENT OR OTHER ATTACHMENT



**WARNING:** Before operating this unit, be sure that the release button is fully snapped into the primary hole (Fig. 2), and that the knob (Fig. 4) is securely tightened.

**NOTE:** To make installing or removing the attachment easier, place the unit on the ground or on a work bench.

- Turn knob counterclockwise to loosen (Fig. 4).
- While firmly holding the trimmer attachment or other attachment, push it straight into the Convertible™ coupler until the release button snaps firmly into the primary hole (Fig. 3).

**NOTE:** Aligning the release button with the guide recess will help installation (Fig. 2).

- Turn the knob clockwise to tighten (Fig. 4).

**NOTE:** When using the line trimmer or other attachment to edge, lock the attachment release button into the 90° hole (Fig. 4).

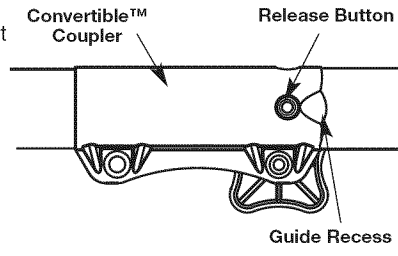

Fig. 2

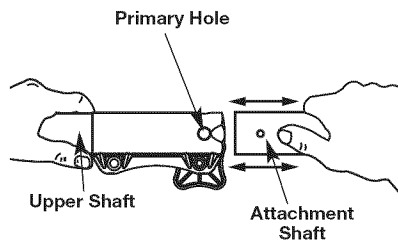

Fig. 3

### REMOVING THE TRIMMER ATTACHMENT OR OTHER ATTACHMENT



**WARNING:** To avoid serious personal injury and damage to the unit, shut the unit off before removing or installing attachment.

- Turn the knob counterclockwise to loosen (Fig. 4).
- Press and hold the release button (Fig. 2).
- While firmly holding the upper shaft, pull the trimmer attachment or other attachment straight out of the Convertible™ coupler (Fig. 3).

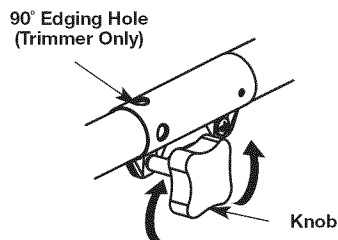

Fig. 4

## OIL & FUEL INFORMATION



**WARNING:** OVERFILLING OIL CRANKCASE MAY CAUSE SERIOUS PERSONAL INJURY. Check and maintain the proper oil level in the crankcase; it is important and cannot be overemphasized. Check the oil before each use and change it as needed. See Changing the Oil.

### RECOMMENDED OIL TYPE

Using the proper type and weight of oil in the crankcase is extremely important. Check the oil before each use and change the oil regularly. Failure to use the correct oil, or using dirty oil, can cause premature engine wear and failure. Use a high-quality SAE 30 weight oil of API (American Petroleum Institute) service class SF, SG, SH.

### ADDING OIL TO CRANKCASE: INITIAL USE

**NOTE:** This unit is shipped without oil. In order to avoid damage to the unit, put oil in the crankcase before attempting to start the unit.

The unit is supplied with one 3.04 fluid oz. (90 ml.) bottle of SAE 30 SF, SG, SH oil (Fig. 5).

**NOTE:** Save the bottle of oil. It can be used to measure the correct amount during future oil changes. See Changing the Oil.

- Unscrew the top of the bottle of oil and remove the paper seal covering the opening. Replace the top. Next, cut the tip off the funnel spout (Fig. 5).
- Place unit on a flat, level surface.
- Remove the oil fill plug from the crankcase (Fig. 7).
- Pour the entire bottle of oil into the oil fill hole (Fig. 6).

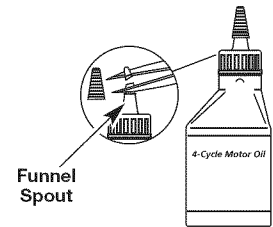

Fig. 5

**NOTE:** Never add oil to the fuel or fuel tank.

- Wipe up any oil that may have spilled and reinstall the oil fill plug.

Check oil before each use and change as needed. Refer to Checking the Oil Level.

### RECOMMENDED FUEL TYPE

Old fuel is the primary reason for improper unit performance. Be sure to use fresh, clean, unleaded gasoline.

**NOTE:** Dispose of the old gasoline in accordance to Federal, State and Local regulations.

**NOTE:** This is a four cycle engine. In order to avoid damage to the unit, **do not mix oil with gasoline.**

### Definition of Blended Fuels

Today's fuels are often a blend of gasoline and oxygenates such as ethanol, methanol or MTBE (ether). Alcohol-blended fuel absorbs water. As little as 1% water in the fuel can make fuel and oil separate or form acids when stored. Use fresh fuel (less than 60 days old), when using alcohol-blended fuel.

### Using Blended Fuels

If choosing to use a blended fuel, or its use is unavoidable, follow recommended precautions:

- Always use fresh unleaded gasoline
- Use the fuel additive STA-BIL® or an equivalent
- Drain tank and run the engine dry before storing unit

### Using Fuel Additives



**WARNING:** Gasoline is extremely flammable. Ignited vapors may explode. Always stop the engine and allow it to cool before filling the fuel tank. Do not smoke while filling the tank. Keep sparks and open flames at a distance from the area.



**WARNING:** Add fuel in a clean, well ventilated outdoor area. Wipe up any spilled fuel immediately. Avoid creating a source of ignition for spill fuel. Do not start the engine until fuel vapors dissipate.

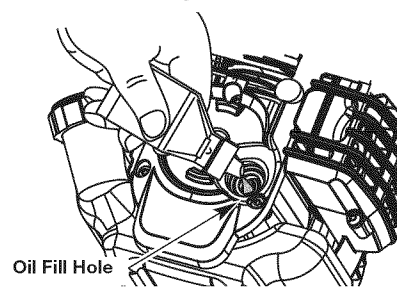

Fig. 6

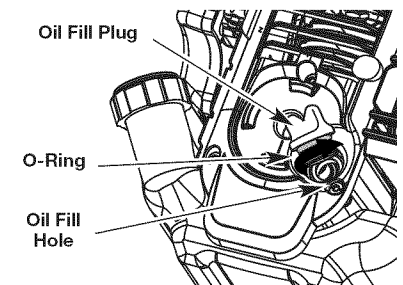

Fig. 7

## OIL & FUEL INFORMATION

The use of fuel additives, such as STA-BIL® Gas Stabilizer or an equivalent, will inhibit corrosion and minimize the formation of gum deposits. Using a fuel additive can keep fuel from forming harmful deposits in the carburetor for up to six (6) months. Add 0.8 oz. (23 ml.) of fuel additive per gallon of fuel according to the instructions on the fuel additive container. NEVER add fuel additives directly to the unit's gas tank.

### FUELING THE UNIT



**WARNING:** Remove fuel cap slowly to avoid injury from fuel spray. Never operate the unit without the fuel cap securely in place.



**WARNING: DO NOT USE E85 FUEL IN THIS UNIT.** It has been proven that fuel containing greater than 15% ethanol will likely damage this engine and void the warranty.

1. Remove the fuel cap (Fig. 8).
2. Place the gas container's spout into the fill hole on the fuel tank (Fig. 8) and fill the tank.

- NOTE:** Do not overfill the tank.
3. Wipe up any gasoline that may have spilled.
  4. Reinstall the fuel cap.
  5. Move the unit at least 30 ft. (9.1 m) from the fueling source and site before starting the engine.

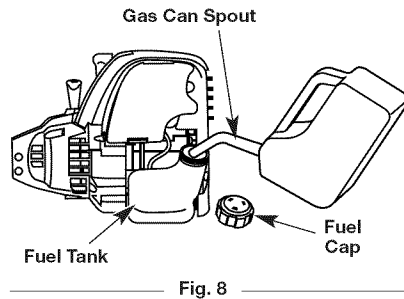

Fig. 8

## STARTING/STOPPING INSTRUCTIONS



**WARNING:** Operate this unit only in a well-ventilated outdoor area. Carbon monoxide exhaust fumes can be lethal in a confined area.



**WARNING:** Avoid accidental starting. Make sure to be in the starting position when pulling the starter rope (Fig. 11). To avoid serious injury, the operator and unit must be in a stable position while starting.

**NOTE:** This unit uses the **Incredi-Pull™** starting system, which significantly reduces the effort required to start the engine. There is no harsh resistance when pulling the starter rope. Be aware that this starting method is vastly different from (and much easier than) previous starting techniques.

### STARTING INSTRUCTIONS

1. Check the oil level in the crankcase. Refer to Checking the Oil Level.
2. Fill the fuel tank with fresh, clean unleaded gasoline. Refer to Fueling the Unit.

**NOTE:** There is no need to turn the unit on. The On/Off Control is in the ON (I) position at all times (Fig. 9).

**IF COLD...** For cold weather conditions (below 40°F), flip the Cold Weather Start Lever (Fig. 10) down to the start/closed position and continue to step 3. DO NOT flip this lever down if the temperature is above 40°F.

3. Fully press and release the primer bulb 10 times, slowly. Some amount of fuel should be visible in the primer bulb (Fig. 10). If fuel can not be seen in the bulb, press and release the bulb until fuel is visible.
4. With the unit in the starting position, **do not squeeze the throttle control** (Fig. 11). Pull the starter rope in a controlled motion until unit starts.

**IF COLD...** For cold weather conditions (below 40°F), flip the Cold Weather Start Lever back up to the run/open position after the unit has started and before squeezing the throttle control.

5. Once the unit starts, wait 60 seconds and then squeeze the throttle control.

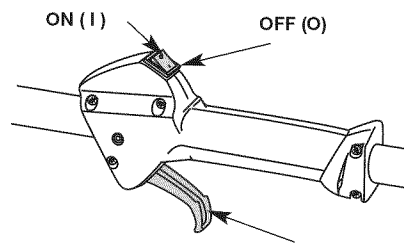

Throttle Control

Fig. 9

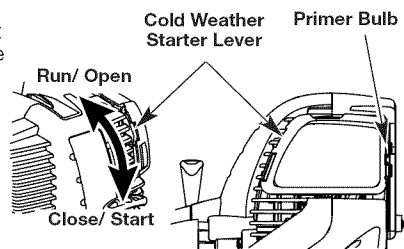

Fig. 10

## STARTING/STOPPING INSTRUCTIONS

6. Continue squeezing the throttle control for an additional 30 to 60 seconds to let the engine warm up. The unit may be used during this time.

**IF...** The engine does not start, go back to step 3.

**IF...** The engine stops while squeezing the throttle, go back to step 4.

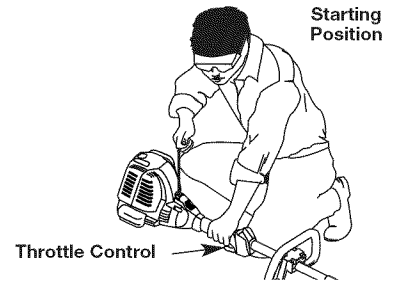

Throttle Control

Fig. 11

### STOPPING INSTRUCTIONS

1. Release the throttle control and allow the engine to cool down by idling.
2. Press and hold the On/Off Control in the OFF (O) position until the unit comes to a complete stop. (Fig. 9)

## IF USING THE OPTIONAL POWER START OR POWER BIT START ACCESSORY

**NOTE-** This Unit Can Use a Plug-In Power Start or Power Bit Start Optional Accessory! Please refer to the Plug-In Power Start or Power Bit Start operator's manual for proper use of these features. (Items may be Sold Separately! Please refer to page 9 of this manual for more information about purchasing these accessories.)

### STARTING INSTRUCTIONS

1. Check the oil level in the crankcase. Refer to Checking the Oil Level.
2. Fill the fuel tank with fresh, clean unleaded gasoline. Refer to Fueling the Unit.

**NOTE:** There is no need to turn the unit on. The On/Off Control is in the ON (I) position at all times (Fig. 9).

**IF COLD...** For cold weather conditions (below 40°F), flip the Cold Weather Start Lever (Fig. 10) down to the start/closed position and continue to step 3. DO NOT flip this lever down if the temperature is above 40°F.

3. Fully press and release the primer bulb 10 times, slowly. Some amount of fuel should be visible in the primer bulb (Fig. 10). If fuel can not be seen in the bulb, press and release the bulb until fuel is visible.
4. With the unit in the starting position (Fig. 11). Place the Plug-In Power Start or Power Bit Start into the back of the unit. Refer to Operation section of the Plug-In Power Start or Power Bit Start operator's manual.
5. **Do Not squeeze the throttle control**, press and hold the Plug-In Plug-In Power Start or drill's ON (I) button for 2 second intervals until unit starts.

**IF COLD...** For cold weather conditions (below 40°F), flip the Cold Weather Start Lever back up to the run/open position.

6. Once the unit starts, remove the Plug-In Power Start or drill from the rear of the unit and wait 60 seconds; then squeeze the throttle control.
7. Continue squeezing the throttle control for an additional 30 to 60 seconds to let the engine warm up. The unit may be used during this time.

**IF...** The engine does not start, go back to step 3.

**IF...** The engine stops while squeezing the throttle, go back to step 4.

### STOPPING INSTRUCTIONS

1. Release the throttle control and allow the engine to cool down by idling.
2. Press and hold the On/Off Control in the OFF (O) position until the unit comes to a complete stop. (Fig. 9)

## OPERATING INSTRUCTIONS

### HOLDING THE TRIMMER



**WARNING:** Always wear eye, hearing, foot and body protection to reduce the risk of injury when operating this unit.

Before operating the unit, stand in the operating position (Fig. 12). Check for the following:

- The operator is wearing eye protection and proper clothing
- With a slightly-bent right arm, the operator's hand is holding the shaft grip
- The operator's left arm is slightly bent, the left hand holding the D-handle
- The unit is at waist level
- The trimmer attachment is parallel to the ground and easily contacts the grass without the need to bend over

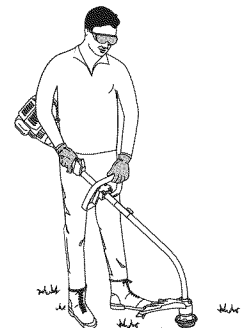

Fig. 12

## OPERATING INSTRUCTIONS

### TIPS FOR BEST TRIMMING RESULTS

- Keep the trimmer attachment parallel to the ground.
- Trim only when grass and weeds are dry.
- The cutting head and shield are designed to allow the unit to cut in either direction, from right to left or left to right.
- The life of the trimmer line is dependent upon:
  - Following the trimming tips
  - What vegetation is being cut
  - Where vegetation is being cut

### DECORATIVE TRIMMING

Decorative trimming is accomplished by removing all vegetation around trees, posts, fences and more. Rotate the whole unit so that the trimmer attachment is at a 30° angle to the ground (Fig. 13).

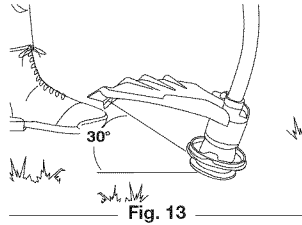

Fig. 13

## MAINTENANCE & REPAIR INSTRUCTIONS

### MAINTENANCE SCHEDULE



**WARNING:** To prevent serious injury, never perform maintenance or repairs with unit running. Always service and repair a cool unit.

Perform these required maintenance procedures at the frequency stated in the table. These procedures should also be a part of any seasonal tune-up.

**NOTE:** Some maintenance procedures may require special tools or skills. If unsure about these procedures take the unit to Sears or other qualified service dealer. Call 1-800-4-MY-HOME® for more information.

**NOTE:** Maintenance, replacement, or repair of the emission control devices and system may be performed by a Sears or other qualified service dealer. Call 1-800-4-MY-HOME® for more information.

FREQUENCY	MAINTENANCE REQUIRED	SEE
Every 10 hours	Clean air filter	p. 8
At 10 hours	Change oil	p. 7
	Check rocker arm to valve clearance and adjust	p. 8
	Check spark plug condition and gap	p. 9
Every 40	Change oil	p. 7
	Check rocker arm to valve clearance and adjust	p. 8
	Check spark plug condition and gap	p. 9
	Clean spark arrestor	p. 9

### HASSLE-FREE™ LINE REPLACEMENT

Always use Craftsman Hassle-Free™ XTRA QUIET Spiral Line. Choose the line size best suited for the job at hand. Red colored line is designed for cutting grass and small weeds. Black colored line is designed for cutting larger weeds and light brush.

**NOTE:** Before inserting new line into the holes in the cutting head, identify the proper holes. Follow directions as shown on the glide plate. Do Not attempt to remove the cutting head from the unit when replacing line.

1. Remove the old line and line glide plate from the cutting head.
2. Clean entire surface of cutting head.
3. Reinstall line glide plate (Fig. 14). Align arrow with:
  - A-** when using medium (red) or large (black) line
  - B-** when using lines with diameters smaller than medium (red) line

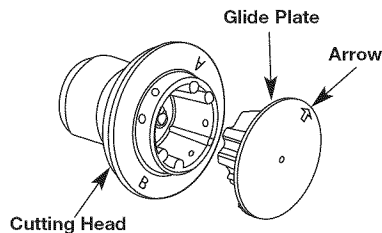

Fig. 14

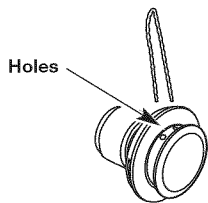

Fig. 15

**NOTE:** Line glide plate must be reinstalled in cutting head before inserting new line.

## MAINTENANCE & REPAIR INSTRUCTIONS

4. Insert both ends of your line through the proper holes in the side of the cutting head (Fig. 15).
5. Pull the line and make sure the line is against the hub and is fully extended through the positioning tunnels (Fig. 16).
6. Correctly installed line will be the same length on both sides.

### Positioning Tunnel

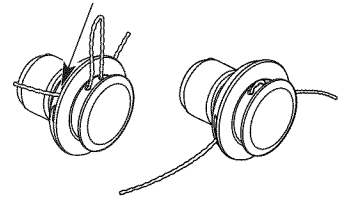

Fig. 16

Some line breakage will occur from:

- Entanglement with foreign matter
- Normal line fatigue
- Attempting to cut thick, stalky weeds
- Forcing the line into objects such as walls or fence posts

**NOTE:** During normal use the trimming line may become worn unevenly which may cause excessive vibrations in the unit. If this becomes uncomfortable or uncontrollable, stop the unit and replace the line. Refer to the Line Replacement instructions above.

### CHECKING THE OIL LEVEL



**WARNING:** To avoid serious personal injury, always turn the unit off and allow it to cool before cleaning or maintaining it.

The importance of checking and maintaining the proper oil level in the crankcase cannot be overemphasized. Check oil before each use:

1. Stop the engine and allow oil to drain into the crankcase.
2. Place the engine on a flat, level surface with the cutting head shield hanging off a work bench or table to get a proper oil level reading (Fig. 17).
3. Keep dirt, grass clippings and other debris out of the engine. Clean the area around the oil fill plug before removing it.
4. Remove the oil fill plug.
5. Look into the oil fill hole; use a flashlight if needed. The oil should be just touching the inner most thread (Fig. 18).
6. If the oil level is not touching the inner most thread on the oil fill hole, add a small amount of oil to the oil fill hole and recheck (Fig. 18). Repeat this procedure until the oil level reaches the innermost thread on the oil fill hole.

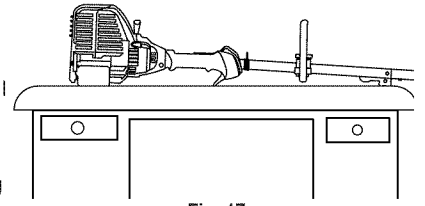

Fig. 17

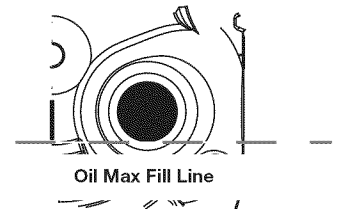

Fig. 18

**NOTE:** Do not overfill the unit.

**NOTE:** Make sure the O-ring is in place on the oil fill plug when checking and changing the oil (Fig. 19).

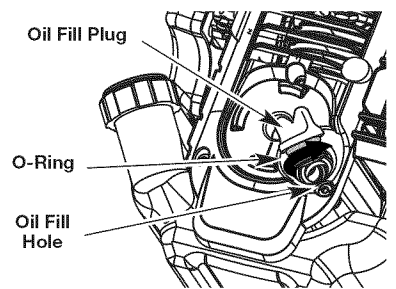

Fig. 19

### CHANGING THE OIL



**CAUTION:** Wear gloves to prevent injury when handling the unit.

For a new engine, change the oil after the first 10 hours of operation. Change the oil while the engine is still warm. The oil will flow freely and carry away more impurities.

1. Remove the oil fill plug.
2. Pour the oil out of the oil fill hole and into a container by tipping the unit to a vertical position (Fig. 20). Allow ample time for complete drainage.

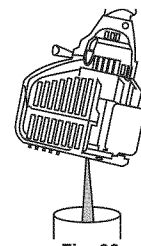

Fig. 20

## MAINTENANCE & REPAIR INSTRUCTIONS

- Wipe up any oil residue on the unit and clean up any oil that may have spilled. Dispose of the oil according to Federal, State and local regulations.
- Refill the crankcase with 3.04 fl.oz. (90 ml) of SAE 30 SF, SG, SH oil.

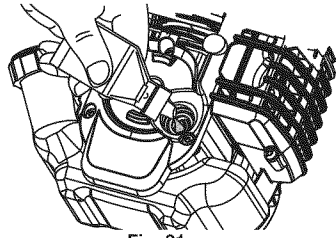

Fig. 21

**NOTE:** Use the bottle and spout saved from initial use to measure the correct amount of oil. The top of the label on the bottle measures approximately 3.04 fl.oz. (90 ml) (Fig. 22). Check the level, See Checking the Oil Level. If the level is low, add a small amount of oil and recheck. Do not overfill (Fig. 21).

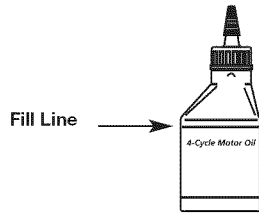

Fig. 22

- Replace the oil fill plug.
- Reconnect the spark plug boot.

### AIR FILTER MAINTENANCE

**WARNING:** To avoid serious personal injury, always turn the unit off and allow it to cool before cleaning or maintaining it.

#### Cleaning the Air Filter

Clean and re-oil the air filter every 10 hours of operation. It is an important item to maintain. Failure to maintain the air filter properly can result in poor performance or can cause permanent damage to the engine.

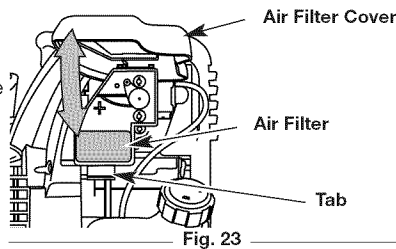

Fig. 23

- Open the air filter cover. Push the tab on the under side of the cover inward. Then pull the air filter cover out and up. (Fig. 23).
- Remove the air filter (Fig. 27).
- Wash the filter in detergent and water (Fig. 24). Rinse the filter thoroughly and allow it to dry.
- Apply enough clean SAE 30 motor oil to lightly coat the filter (Fig. 25).
- Squeeze the filter to spread and remove excess oil (Fig. 26).
- Replace the filter (Fig. 27).

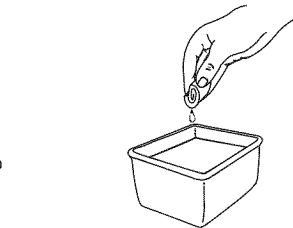

Fig. 24

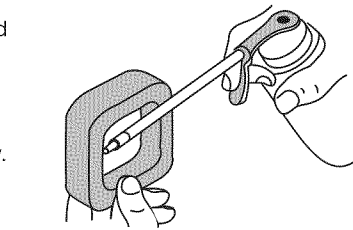

Fig. 25

**NOTE:** If operating the unit without the air filter, **WILL VOID** the warranty.

- Reinstall the air filter cover. Position the slots on the top of the air filter cover onto the tabs at the top of the back plate (Fig. 23).
- Swing the cover down until the tab on the air filter backplate snaps into place in the slot on the air filter cover (Fig. 23).

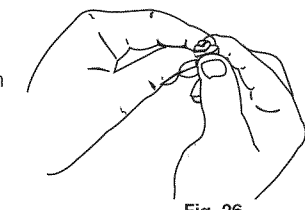

Fig. 26

#### IDLE SPEED ADJUSTMENT

The idle speed of the engine is adjustable. An idle adjustment screw is between the air filter cover and the engine starter housing (Fig. 28).

**NOTE:** Careless adjustments can seriously damage the unit. Aside from idle speed, only a Sears or other qualified service dealer should make carburetor adjustments.

#### First, Check Fuel

Old fuel is usually the reason for improper unit performance. Drain and refill the tank with fresh fuel prior to making any adjustments. Refer to Oil and Fuel Information.

#### Second, Clean Air Filter

The condition of the air filter is important to the operation of the unit. A dirty air filter will restrict air flow. This is often mistaken for an out of adjustment carburetor. Check the condition of the air filter before adjusting the idle speed screw. Refer to Air Filter Maintenance.

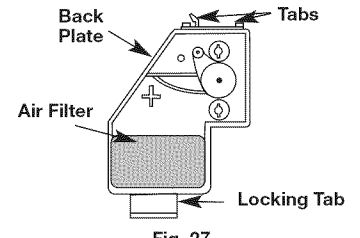

Fig. 27

#### Third, Adjust Idle Speed Screw



**WARNING:** The cutting attachment may spin during idle speed adjustments. Wear protective clothing and observe all safety instructions to prevent serious personal injury.

If, after checking the fuel and cleaning the air filter, the engine still will not idle, adjust the idle speed screw as follows:

- Start the engine and let it run at a high idle for a minute to warm up. Refer to Starting/Stopping Instructions.
- Release the throttle trigger and let the engine idle. If the engine stops, insert a small phillips in between the Air Filter Cover and the Engine Cover (Fig. 28). Turn the idle speed screw in, clockwise, 1/8 of a turn at a time (as needed) until the engine idles smoothly.

#### Idle Adjustment Screw

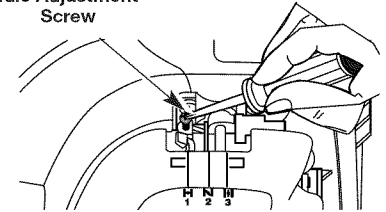

Fig. 28

**NOTE:** The cutting attachment should not rotate when the engine idles.

- If the cutting attachment rotates when the engine idles, turn the idle speed screw counterclockwise 1/8 of a turn at a time (as needed), to reduce idle speed.

Checking the fuel, cleaning the air filter, and adjusting the idle speed should solve most engine problems. If not and any of the following are true have the unit serviced by a Sears or other qualified service dealer:

- the engine will not idle
- the engine hesitates or stalls on acceleration
- there is a loss of engine power

#### ROCKER ARM CLEARANCE



**WARNING:** To avoid serious personal injury, always turn the unit off and allow it to cool before cleaning or maintaining it.

This requires disassembly of the engine. If unsure or unqualified to perform this, take the unit to a Sears or other qualified service dealer.

**NOTE:** Inspect the valve to rocker arm clearance with a feeler gauge after the first 10 hours of operation and every 40 hours of operation.

#### View of the Rear Engine Cover

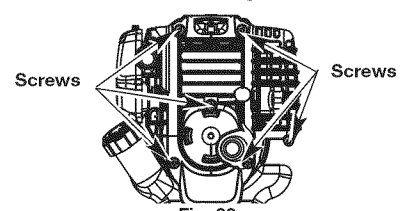

Fig. 29

- The engine must be cold when checking or adjusting the valve clearance.
- This task should be performed inside, in a clean, dust free area.

- Remove the six (6) screws on the back of the engine cover with a Flat-head or T-25 Torx screwdriver (Fig. 29).
- Disconnect the spark plug wire.
- Clean dirt from around the spark plug. Remove the spark plug from the cylinder head by turning a 5/8 in. socket counterclockwise.
- Remove the engine cover (Fig. 29).
- Clean dirt from around the rocker arm cover. Remove the screw holding the rocker arm cover with a large flat blade screwdriver or Torx T-25 bit (Fig. 30). Remove the rocker arm cover and gasket.
- Pull the starter rope slowly to bring the piston to the top of its travel, (known as top dead center). Check that:

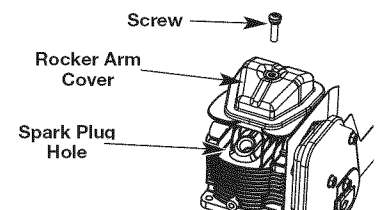

Fig. 30

## MAINTENANCE & REPAIR INSTRUCTIONS

- The piston is at the top of its travel. This should be done by looking into the spark plug hole. (Fig. 30)
- Both rocker arms move freely, and both valves are closed

If these statements are not true, repeat step 6.

- Slide the feeler gauge between the rocker arm and the valve return spring. Measure the clearance between the valve stem and rocker arm (Fig. 32). Measure both the intake and exhaust valves.

The recommended clearance for both intake and exhaust is .003 – .006 in. (.076 – 0.152 mm). Use a standard automotive .005 in. (0.127 mm) feeler gauge. The feeler gauge should slide between the rocker arm and valve stem with a slight amount of resistance, without binding. See Figures 31 and 32.

- If the clearance is not within specification:
  - Turn the adjusting nut using a 5/16 inch (8 mm) wrench or nut driver (Fig. 32).
    - To increase clearance, turn the adjusting nut counterclockwise.
    - To decrease clearance, turn the adjusting nut clockwise.
  - Recheck both clearances, and adjust as necessary.
- Reinstall the rocker arm cover using a new gasket. Torque the screw to **20–30 in•lb (2.2–3.4 N•m)**.
- Check the spark plug and reinstall. See Replacing the Spark Plug.
- Replace the spark plug wire.
- Reinstall the engine cover. Check alignment of the cover before tightening the screws. Tighten screws.

### REPLACING THE SPARK PLUG

Use a replacement **Champion® #RDZ4H** spark plug. The correct air gap is **0.025 in. (0.635 mm)**. Remove the plug after every 40 hours of operation and check its condition.

- Stop the engine and allow it to cool. Remove the six (6) screws on the back of the engine cover with a Flat-head or T-25 Torx screwdriver (Fig. 29).
- Grasp the plug wire firmly and pull the cap from the spark plug.
- Clean dirt from around the spark plug. Remove the spark plug from the



**WARNING:** Do not sand blast, scrape or clean spark plug electrodes. Grit in the engine could damage the cylinder.

cylinder head by turning a 5/8 in. socket counterclockwise.

- Replace cracked, fouled or dirty spark plug. Set the air gap at **0.025 in. (0.635 mm)** using a feeler gauge (Fig. 33).
- Install a correctly-gapped spark plug in the cylinder head. Turn the 5/8 in. socket clockwise until snug.

If using a torque wrench torque to: **110–120 in•lb. (12.3–13.5 N•m)**

**Do not over-tighten.**

### SPARK ARRESTOR MAINTENANCE

- Remove the rear engine cover. See Rocker Arm Clearance.
- With a flat blade screwdriver or Torx T-20 bit and a T-25 bit, remove the screws attaching the spark arrestor cover to the muffler (Fig. 34).
- Pull the tab on the spark arrestor cover out of the muffler. Remove the spark arrestor cover.
- Remove the spark arrestor screen from the spark arrestor cover.
- Clean the spark arrestor screen with a wire brush or replace it.
- Reinstall the spark arrestor screen, spark arrestor cover and screws.

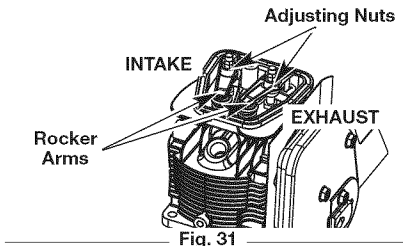

Fig. 31

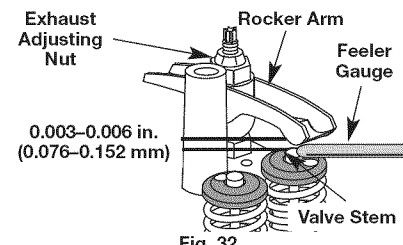

Fig. 32

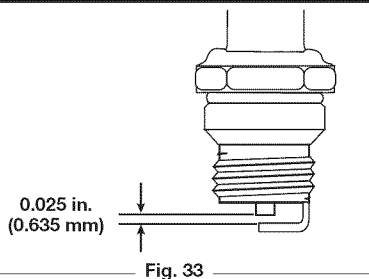

Fig. 33

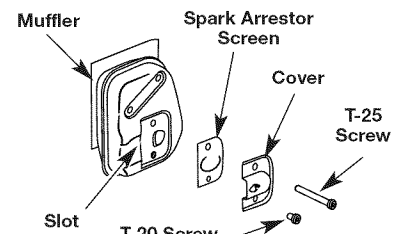



Fig. 34

### CLEANING



**WARNING:** To avoid serious personal injury, always turn the unit off and allow it to cool before cleaning or maintaining it.

Use a small brush to clean off the outside of the unit. Do not use strong detergents. Household cleaners that contain aromatic oils such as pine and lemon, and solvents such as kerosene, can damage plastic housing or handle. Wipe off any moisture with a soft cloth.

### STORAGE

- Never store the unit with fuel in the tank where fumes may reach an open flame or spark.
- Allow the engine to cool before storing.
- Lock up the unit to prevent unauthorized use or damage.
- Store the unit in a dry, well-ventilated area.
- Store the unit out of the reach of children.

### LONG TERM STORAGE

- Drain all gasoline from the gas tank into a container. Do not use gas that has been stored for more than 60 days. Dispose of the old gasoline in accordance with Federal, State, and Local regulations.
- Start the engine and allow it to run until it stalls. This ensures that all gasoline has been drained from the carburetor.
- Allow the engine to cool. Remove the spark plug and put 5 drops of high quality motor oil into the cylinder. Pull the starter rope slowly to distribute the oil. Reinstall the spark plug.

**NOTE:** Remove the spark plug and drain all of the oil from the cylinder before attempting to start the trimmer after storage.

- Change the oil, referring to Changing the Oil. Dispose of the old oil in accordance with Federal, State and Local regulations.
- Thoroughly clean the unit and inspect for any loose or damaged parts. Repair or replace damaged parts and tighten loose screws, nuts or bolts. The unit is ready for storage.

### TRANSPORTING

- Allow the engine to cool before transporting.
- Secure the unit while transporting.
- Drain the gas tank before transporting.
- Tighten gas cap before transporting.

## OPTIONAL ACCESSORY

### PLUG-IN POWER START AND POWER BIT START FEATURES

This unit is designed to be started with an optional Plug-In Power Start or Power Bit Start that are sold separately. If choosing to start the unit using one of these features or have questions please contact your local retailer or call **1-800-4-MY-HOME®**, for more information and purchasing. You may also go to [www.craftsman.com](http://www.craftsman.com).

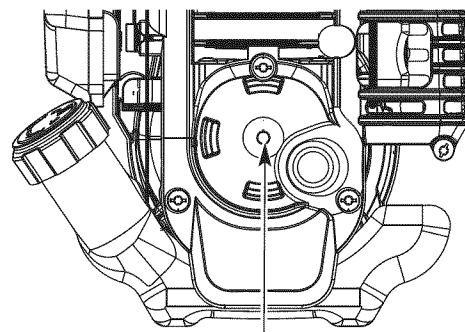

Electric Start Feature

Item No.	Description
316.85951	Plug-In Power Start
316.85952	Power Bit Start

## TROUBLESHOOTING

PROBLEM	SOLUTION
<b>ENGINE WILL NOT START</b>	
Empty fuel tank	Fill fuel tank with fuel
Primer bulb wasn't pressed enough	Press primer bulb fully and slowly 10 times
Old fuel	Drain gas tank and add fresh fuel
Fouled spark plug	Replace or clean the spark plug
Plugged spark arrestor	Clean or replace spark arrestor
<b>ENGINE WILL NOT IDLE</b>	
Air filter is plugged	Replace or clean the air filter
Old fuel	Drain gas tank and add fresh fuel
Improper idle speed	Adjust according to the Idle Speed Adjustments section.
<b>ENGINE WILL NOT ACCELERATE</b>	
Old fuel	Drain gas tank and add fresh fuel
Improper carburetor adjustment	Take to Sears or other qualified service dealer for an adjustment
Cutting attachment bound with grass	Stop the engine and clean the cutting attachment
Dirty air filter	Clean or replace the air filter
Plugged spark arrestor	Clean or replace spark arrestor
<b>ENGINE LACKS POWER OR STALLS WHEN CUTTING</b>	
Old fuel	Drain gas tank and add fresh fuel
Improper carburetor adjustment	Take to Sears or other qualified service dealer for an adjustment
Fouled spark plug	Replace or clean the spark plug
Plugged spark arrestor	Clean or replace spark arrestor

## NEED MORE HELP?

You'll find the answer and more on [managemylife.com](http://managemylife.com) – for free!

- Find this and all your other product manuals online.
- Get answers from our team of home experts.
- Get a personalized maintenance plan for your home.
- Find information and tools to help with home projects.



brought to you by Sears

## SPECIFICATIONS

### ENGINE\*

Engine Type	Air-Cooled, 4-Cycle
Displacement	1.8 cu. in. (29 cc)
Operating RPM	6,800+ rpm
Idle Speed RPM	2,800 - 3,600 rpm
Ignition Type	Electronic
Ignition Switch	Rocker Switch
Valve clearance	0.003–0.006 in. (0.076–0.152 mm)
Spark Plug Gap	0.025 inch (0.635 mm)
Spark Plug	Champion RDZ4H or equivalent plug
Lubrication	SAE 30 Oil
Crankcase Oil Capacity	3.04 oz (90 ml)
Fuel	Unleaded
Carburetor	Diaphragm, All-Position
Starter	Auto Rewind
Muffler	Baffled with Guard
Throttle	Manual Spring Return
Fuel Tank Capacity	14 oz (414 ml)

### DRIVE SHAFT & TRIMMER ATTACHMENT\*

Drive Shaft Housing	Steel Tube (Convertible™ Coupler)
Throttle Control	Finger-Tip Trigger
Approximate Unit Weight (No fuel, with Hassle Free®, shield, and D-handle)	11.5 - 13.0 lbs (5.2 - 5.9 kg)
Trimmer Mechanism	Hassle Free™ PLUS Head
Trimming Line Diameter	Hassle Free™ XTRA QUIET Spiral Line

\* All specifications are based on the latest product information available at the time of printing. We reserve the right to make changes at any time without notice.

### REPAIR PROTECTION AGREEMENTS

*Congratulations on making a smart purchase.* Your new Craftsman® product is designed and manufactured for years of dependable operation. But like all products, it may require repair from time to time. That's when having a Repair Protection Agreement can save you money and aggravation.

**Here is what the Repair Protection Plan Agreement includes:**

- Expert service** by our 10,000 professional repair specialists
- Unlimited service and no charge** for parts and labor on all covered repairs
- Product replacement** up to \$1500 if your covered product can not be fixed
- Discount of 10%** from regular price of service and related installed parts not covered by the agreement; also, 10% off regular price of preventive maintenance checks
- Fast help by phone** – we call it **Rapid Resolution** - phone support from a Sears representative. Think of us as a “talking owner’s manual.”

Once you purchase the Agreement, a simple phone call is all that it takes for you to schedule service. You can call anytime day or night, or schedule a service appointment online.

The Repair Protection Agreement is a risk-free purchase. If you cancel for any reason during the product warranty period, we will provide a full refund. Or a prorated refund anytime after the product warranty period expires. Purchase your Repair Protection Agreement today!

**Some limitations and exclusions apply. For prices and additional information in the U.S.A. call 1-800-827-6655.**

**\*Coverage in Canada varies on some items. For full details call Sears Canada at 1-800-361-6665.**

#### Sears Installation Service

For Sears professional installation of home appliances, garage door openers, water heaters, and other major home items, in the U.S.A. or Canada call **1-800-4-MY-HOME®**.



# Manual del Operador

# CRAFTSMAN®

4 Ciclos

RECORTADOR de GASOLINA

Modélo No. 316.791841

**INCREDI-PULL™**  
UNBELIEVABLE STARTING EASE

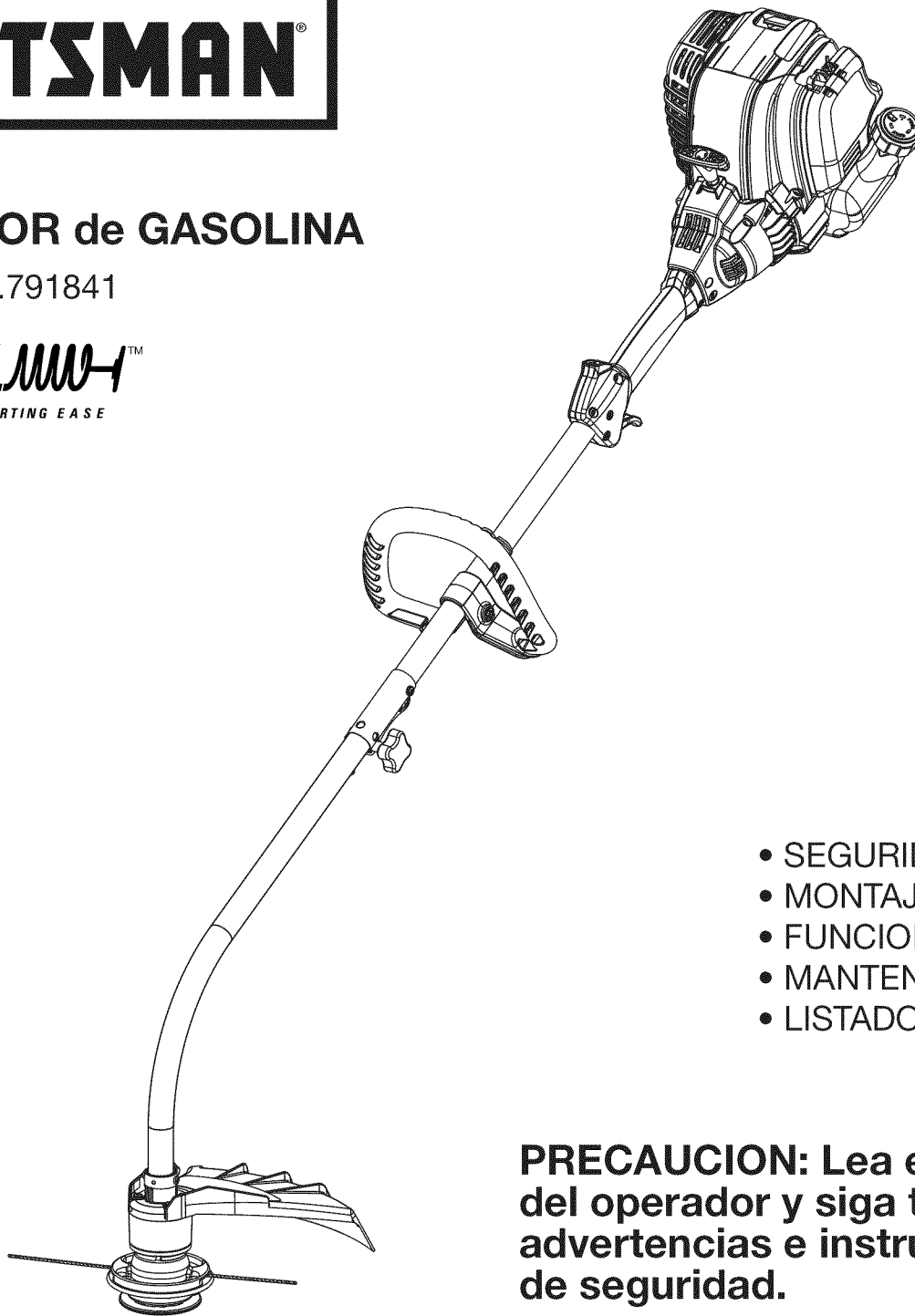

- SEGURIDAD
- MONTAJE
- FUNCIONAMIENTO
- MANTENIMIENTO
- LISTADO DE PIEZAS

**PRECAUCION:** Lea el manual del operador y siga todas las advertencias e instrucciones de seguridad.

## ¡Comienzo enchufable de la energía o Comienzo del pedacito de energía opcional!

Esta unidad tiene un método de comienzo que se vende por separado y en muchos casos es mas facil que jalar una cuerda. Para más información, entre en contacto con un local Craftsman enchufe o vaya a [www.craftsman.com](http://www.craftsman.com)

Sears Brands Management Corporation, Hoffman Estates, IL 60179 U.S.A.  
Visite nuestro sitio web: [www.craftsman.com](http://www.craftsman.com)

# NORMAS PARA UNA OPERACION SEGURA

## PROPOSICIÓN 65 DE CALIFORNIA

### ADVERTENCIA

**LAS EMISIONES DEL MOTOR DE ESTE PRODUCTO CONTIENEN SUBSTANCIAS QUIMICAS QUE EL ESTADO DE CALIFORNIA CONOCE COMO CAUSANTES DE CANCER, DEFECTOS DE NACIMIENTO U OTROS DAÑOS REPRODUCTIVOS.**

### INDICE DE CONTENIDOS

Normas para una operación segura .....	14
Garantía .....	16
Conozca su unidad .....	16
Instrucciones de ensamble .....	17
Información del aceite y del combustible .....	17
Instrucciones de arranque y apagado .....	18
Instrucciones de operación .....	19
Instrucciones de mantenimiento y reparación .....	19
Limpieza y almacenamiento .....	22
Accesorio Opcional .....	22
Resolución de problemas .....	23
Especificaciones .....	23
Lista de piezas .....	23
Numeros de servicio .....	Contraportada

### PARACHISPAS

**NOTA:** Para los usuarios en tierras forestales de los EE.UU. y en los estados de California, Maine, Oregon y Washington. Todos los terrenos forestales de los EE.UU. y el estado de California (Códigos de Recursos Públicos 4442 y 4443), Oregon y Washington, requieren por decreto, que ciertos motores de combustión interna que se hagan funcionar en zonas boscosas y/o zonas cubiertas por pastizales, estén equipados con un parachispas, que sean mantenidos en buen estado de funcionamiento o que el motor sea construido, esté equipado y sea mantenido para evitar incendios. Consulte los reglamentos pertinentes a esos requisitos con las autoridades estatales o locales. El incumplimiento de esos requisitos puede responsabilizarle o someterle a la imposición de una multa. Esta unidad fue equipada en la fábrica con un parachispas. Si requiere sustitución, hay una Pantalla Parachispas disponible, **Pieza # 753-05245 al contactar el departamento de servicio.**

## • IMPORTANTE INFORMACION DE SEGURIDAD •

### LEA TODAS LAS INSTRUCCIONES ANTES DE LA OPERACION

- Lea todas las instrucciones con cuidado. Conozca bien los controles y el uso correcto de la unidad.
- No opere esta unidad si está cansado, enfermo, o bajo los efectos del alcohol, drogas o medicamentos.
- Los niños y los adolescentes menores de 15 años no deben operar las unidades, excepto por los adolescentes guiados por un adulto.
- Inspeccione la unidad antes de utilizarla. Cambie las partes dañadas. Verifique si existen pérdidas de combustible. Asegúrese de que los sujetadores estén bien colocados y asegurados. Cambie las partes accesorias de corte que estén quebradas, cascadas o dañadas de cualquier forma. Asegúrese de que el accesorio de corte está bien instalado y ajustado con firmeza. Asegúrese de que la protección accesorio de corte esté bien conectada y colocada según se recomienda.
- No use nunca línea reforzada con metal, alambre, cadena ni sogas, etc. Estas pueden desprenderse y convertirse en un proyectil peligroso.
- Oprima el control del regulador y verifique que regrese automáticamente a la posición de mínima. Haga todos los ajustes o reparaciones antes de usar la unidad.
- Limpie el área de corte antes de cada uso. Retire todos los objetos como rocas, vidrios rotos, clavos, alambre o cuerda los cuales pueden ser despedidos o enredarse en el accesorio de corte. Aleje a todos los niños, espectadores y animales domésticos. Mantenga todos los niños, espectadores y animales domésticos a un radio de por lo menos 15 m (50 pies); aún así puede existir un riesgo de objetos despedidos contra los espectadores. Los espectadores deben usar protección para sus ojos. Si alguien se le acerca, pare el motor y el accesorio de corte de inmediato.
- Use solamente líneas de repuesto de fabricantes de equipos originales de Líneas en Espiral Hassle-Free™ XTRA QUIET de Craftsman. Nunca use líneas reforzadas con metal, alambre o sogas. Estas pueden desprenderse y convertirse en proyectiles peligrosos.
- Oprima el control del regulador y compruebe que regresa automáticamente a la posición de marcha en vacío. Haga todos los ajustes o reparaciones antes de usar la unidad.

Toda la información, las ilustraciones y las especificaciones contenidas en este manual se basan en la información más reciente disponible en el momento de impresión del manual. Nos reservamos el derecho de hacer cambios en cualquier momento sin aviso previo.

Los símbolos de seguridad se utilizan para llamar su atención sobre posibles peligros. Los símbolos de seguridad y sus explicaciones merecen toda su atención y comprensión. Los símbolos de seguridad no eliminan ningún peligro por sí mismos. Las instrucciones o advertencias que ofrecen no substituyen las medidas adecuadas de prevención de accidentes.

SIMBOLO	SIGNIFICADO
	<b>ALERTA DE SEGURIDAD:</b> Indica peligro, advertencia o precaución. Debe prestar atención para evitar sufrir graves lesiones personales. Puede ser utilizado junto con otros símbolos o figuras.
	<b>PELIGRO:</b> El no obedecer una advertencia de seguridad puede conducir a que usted u otras personas sufran graves lesiones. Siga siempre las precauciones de seguridad para reducir el riesgo de incendio, descarga eléctrica y lesiones personales.
	<b>ADVERTENCIA:</b> El no seguir una advertencia de seguridad puede conducir a que usted u otras personas sufran lesiones. Siga siempre las precauciones de seguridad para reducir el riesgo de incendio, descarga eléctrica y lesiones personales.
	<b>PRECAUCIÓN:</b> El no seguir una advertencia de seguridad puede conducir a daño patrimonial o a que usted u otras personas sufran lesiones personales. Siga siempre las precauciones de seguridad para reducir el riesgo de incendio, descarga eléctrica y lesiones personales.

**NOTA:** Le ofrece información o instrucciones que son esenciales para la operación o mantenimiento del equipo.

**NOTA:** ¡Esta unidad puede utilizar un comienzo enchufable de la energía o un accesorio de arranque opcional comienzo del pedacito de energía! Para informarse sobre el uso adecuado de estos sistemas, consulte el manual del operador del comienzo enchufable de la energía de opcional comienzo del pedacito de energía. (Se vende por separado) En la página 22 de este manual encontrará la información necesaria para comprar estos accesorios).

**Lea el manual del operador y siga todas las advertencias e instrucciones de seguridad. De no hacerlo, el operador y/o los espectadores pueden sufrir graves lesiones. SI TIENE PREGUNTAS, LLAME AL 1-800-4-MY-HOME®**

### ADVERTENCIAS DE SEGURIDAD PARA LOS RECORTADORES A GASOLINA

**ADVERTENCIA:** La gasolina es muy inflamable y sus gases pueden explotar si se encienden. Tome las siguientes precauciones:

- Guarde el combustible en envases que hayan sido diseñados y aprobados para el almacenamiento de dichos materiales.
- Aleje la unidad a por lo menos 9,1 m (30 pies), del lugar de carga de combustible antes de arrancar el motor. No fume, mantenga las chispas y las llamas abiertas lejos del área mientras carga el combustible u opera la unidad.
- Cargue el combustible en un área exterior bien ventilada donde no haya chispas ni llamas. Quite lentamente la tapa del combustible sólo después de apagar el motor. No fume mientras carga el combustible. Limpie de inmediato todo el combustible que se haya derramado.
- Antes de llenar el tanque de combustible, apague siempre el motor y espere que se enfríe. No retire nunca la tapa del tanque de combustible ni cargue combustible mientras el motor esté caliente. No opere nunca la unidad sin la tapa del combustible colocada firmemente en su lugar. Afloje la tapa del combustible lentamente para disipar la presión del tanque.
- Evite crear una fuente de encendido por combustible derramado. No arranque el motor hasta que se hayan disipado los vapores del combustible.

### DURANTE LA OPERACION

- No arranque ni opere la unidad en una sala o edificio cerrado. Los gases de escape de monóxido de carbono pueden ser letales en un área cerrada. Opere esta unidad sólo en un área exterior bien ventilada.
- Use lentes o gafas de protección que cumplan con las normas ANSI Z87.1-1989, y protección para sus oídos/audición mientras opere esta unidad. Use siempre una máscara facial o para protegerse contra el polvo si la operación levanta polvo.
- Use pantalones largos y gruesos, botas, guantes y camisa de manga larga. No use ropa holgada, alhajas, pantalones cortos, sandalias ni esté descalzo. Sostenga el cabello sobre el nivel de los hombros.

## NORMAS PARA UNA OPERACION SEGURA

- La protección accesoria de corte debe estar siempre colocada en su lugar mientras opere la unidad. No opere la unidad con las dos líneas de corte extendidas, y la línea correcta instalada. No extienda la línea de corte más allá de la longitud de la protección.
- Esta unidad cuenta con un embrague. El accesorio de corte permanece estacionario cuando el motor está en marcha lenta. Si no lo hace, haga ajustar la unidad por un técnico de servicio autorizado.
- Ajuste la manija a su tamaño de modo que le brinde el mejor agarre.
- Asegúrese de que el accesorio de corte no está en contacto con ningún objeto antes de arrancar la unidad.
- Use la unidad únicamente con la luz del día o con buena luz artificial.
- Evite arrancar la unidad accidentalmente. Colóquese en posición de inicio siempre que tire de la cuerda de arranque. El operador y la unidad deben estar en una posición estable al comenzar. Lea las instrucciones de Arranque y Apagado.
- Use la herramienta adecuada. No use esta unidad para ninguna tarea para la cual no ha sido diseñada.
- No se estire demasiado. Mantenga siempre una posición y equilibrio adecuados.
- Sostenga siempre la unidad con ambas manos mientras esté en funcionamiento. Sostenga con firmeza tanto el mango como la manija auxiliar.
- Mantenga las manos, la cara y los pies lejos de todas las partes móviles. No intente tocar ni detener el accesorio de corte mientras gira.
- No toque el motor, el bastidor del engranaje ni el silenciador. Estas partes se calientan mucho con la operación. Luego de apagar la unidad, permanecen calientes durante un tiempo breve.
- No opere el motor a una velocidad mayor que la necesaria para cortar, recortar o recortar los bordes. No haga funcionar el motor a alta velocidad mientras no está cortando.

- Apague siempre el motor cuando demore el corte o mientras camina entre zonas de corte.
- Si golpea o se enreda con algún objeto extraño, apague el motor de inmediato y verifique si hay daños. Repare todos los daños antes de volver a intentar operar la unidad. No opere la unidad si tiene piezas flojas o dañadas.
- Apague el motor para realizar todo el mantenimiento, reparaciones o cambio del accesorio de corte u otros accesorios.
- Use sólo piezas y accesorios de repuesto del fabricante del equipo original para esta unidad. Se encuentran disponibles en Sears o en otro distribuidor de servicio autorizado. El uso de piezas y accesorios que no son equipo original puede causar graves lesiones al operador o el daño de su unidad, y la cancelación de su garantía.
- Mantenga la unidad libre de vegetación y otros materiales. Pueden alojarse entre el accesorio de corte y la protección.
- Para reducir el riesgo de incendio, cambie los silenciadores y amortiguadores de chispas defectuosos, mantenga el motor y el silenciador libre de pasto, hojas, grasa excesiva o acumulaciones de carbono.







### OTRAS ADVERTENCIAS DE SEGURIDAD

- No guarde nunca la unidad con combustible en el tanque en un edificio donde los gases puedan llegar a una llama abierta o a una chispa.
- Espere que el motor se enfríe antes de guardar o transportar la unidad. Asegúrese de que la unidad esté segura al transportarla.
- Guarde la unidad bajo llave en un lugar adecuado y seco para evitar que sea usada por personas no autorizadas y se dañe, fuera del alcance de los niños.
- Nunca moje ni rocíe la unidad con agua ni con ningún otro líquido. Mantenga las manijas secas, limpias y sin residuos. Limpie la unidad luego de cada uso, lea las instrucciones de Limpieza y Almacenamiento.
- Guarde estas instrucciones. Consúltelas con frecuencia y utilícelas para enseñar a otros usuarios. Si le presta esta unidad a alguien, préstele también estas instrucciones.

### CONSERVE ESTAS INSTRUCCIONES

### • SIMBOLOS DE SEGURIDAD E INTERNACIONALES •

Este manual del operador describe los símbolos y figuras de seguridad e internacionales que pueden aparecer en este producto. Lea el manual del operador para obtener información completa acerca de la seguridad, ensamblaje, operación y mantenimiento y reparación.

SIMBOLO	SIGNIFICADO
	• <b>SIMBOLO DE ALERTA DE SEGURIDAD</b> Indica peligro, advertencia o precaución. Puede ser utilizado junto con otros símbolos o figuras.
	• <b>LEA EL MANUAL DEL OPERADOR</b> <b>ADVERTENCIA:</b> Lea el manual del operador y siga todas las advertencias e instrucciones de seguridad. De no hacerlo, el operador y/o los espectadores pueden sufrir graves lesiones.
	• <b>USE PROTECCION OCULAR Y AUDITIVA</b> <b>ADVERTENCIA:</b> Los objetos arrojados por la unidad y el ruido fuerte pueden causar graves lesiones oculares y pérdida auditiva. Utilice protección ocular que cumpla con las normas ANSI Z87.1 y protección auditiva cuando opere esta unidad. Use una careta completa cuando la necesite.
	• <b>COMBUSTIBLE SIN PLOMO</b> Use siempre combustible limpio, nuevo y sin plomo.
	• <b>CONTROL DE ENCENDIDO Y APAGADO</b> ENCENDIDO /ARRANQUE /MARCHA
	• <b>CONTROL DE ENCENDIDO Y APAGADO</b> APAGADO o PARADO

SIMBOLO	SIGNIFICADO
	• <b>NO UTILICE COMBUSTIBLE E85 EN ESTA UNIDAD</b> <b>ADVERTENCIA:</b> Se ha demostrado que el combustible que contiene más del 15% de etanol probablemente ocasionará daños al motor y anulará la garantía.
	• <b>LOS OBJETOS DESPEDIDOS Y LA CUCHILLA ROTATIVA PUEDEN CAUSAR GRAVES LESIONES</b> <b>ADVERTENCIA:</b> No opere esta unidad si la protección plástica de línea no está colocada en su lugar. Manténgase alejado del accesorio de corte giratorio.
	• <b>MANTENGA ALEJADOS A LOS ESPECTADORES</b> <b>ADVERTENCIA:</b> Mantenga a todos los espectadores, en especial a niños y animales domésticos a por lo menos 50 pies (15 m) del área de corte.
	• <b>DE CALIENTE</b> <b>ADVERTENCIA:</b> No toque un silenciador ni un cilindro caliente. Puede quemarse. Estas partes se calientan mucho con el uso. Luego de apagarse permanecen calientes durante un corto tiempo.
	• <b>INDICADOR DE ACEITE</b> Consulte el manual del operador para obtener información acerca del tipo correcto de aceite.
	• <b>BOMBILLA DEL CEBADOR</b> Oprima la bombilla del cebador completa y lentamente, de 10 veces
	• <b>CUCHILLA AFILADA</b> <b>ADVERTENCIA:</b> La protección del accesorio de corte contiene una cuchilla afilada. Para prevenir graves lesiones, no toque la cuchilla.

## GARANTÍA

### GARANTÍA TOTAL DE CRAFTSMAN

Si este producto de Craftsman falla debido a un defecto en el material o en la mano de obra dentro de un período de dos años a partir de la fecha de compra, devuélvalo a cualquier tienda o Centro de Servicio de Piezas y Reparaciones Sears u otro establecimiento de Craftsman en los Estados Unidos para que sea reparado sin costo alguno (o ser reemplazado si resulta imposible repararlo).

Esta garantía se aplica solamente durante 90 días si este producto en algún momento se utiliza para fines comerciales o de alquiler.

**Esta garantía abarca SOLAMENTE los defectos en el material o en la mano de obra. Sears NO pagará:**

- Los artículos consumibles que se desgasten debido al uso normal dentro del período de garantía.
- Las reparaciones necesarias debidas a accidente así como por no operar o no mantener el equipo de acuerdo con todas las instrucciones provistas.
- Mantenimiento preventivo, afinaciones del producto, o limpiezas o ajustes de carburadores.

Esta garantía le concede a usted derechos legales específicos, y usted pudiera tener otros derechos que varían de un estado a otro.

Sears, Roebuck and Co., Hoffman Estates, IL 60179

## CONOZCA SU UNIDAD

### APLICACIONES

Como recortador:

- Corte de césped y hierbas delgadas
- Recorte de bordes
- Recorte decorativo alrededor de árboles, cercos, etc.

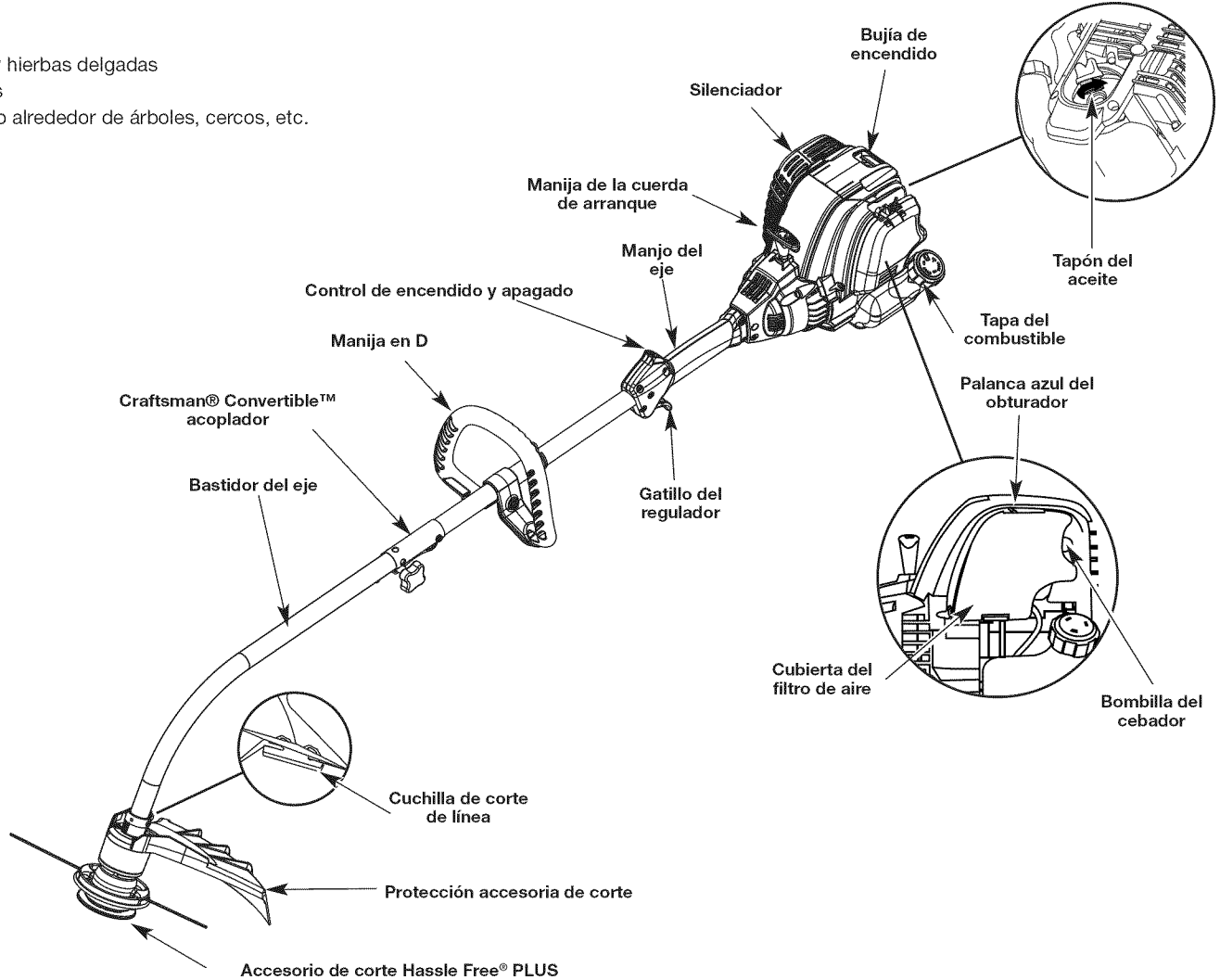

## INSTRUCCIONES DE ENSAMBLE

### AJUSTE DE LA MANIJA EN D

1. Afloje los tornillos en la manija en D (Fig. 1).
2. Mientras sostiene la unidad en posición de operación (Fig. 12), coloque la manija en D en la posición que le brinde el mejor agarre.
3. Ajuste los tornillos de la abrazadera en forma pareja hasta que la manija en D esté firme.

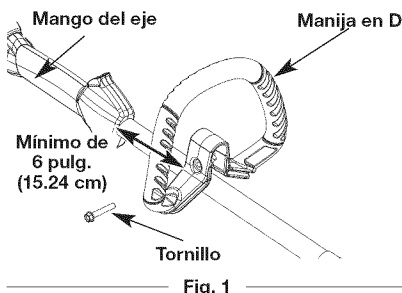

Fig. 1

### OPERACION DEL SISTEMA DEL ACOPLADOR CONVERTIBLE™



**ADVERTENCIA:** Antes de comenzar a usar este accesorio, lea y comprenda el manual que viene con el accesorio. Siga toda la información de seguridad contenida en el mismo.



**ADVERTENCIA:** Para evitar graves lesiones personales, apague la unidad antes de sacar o instalar accesorios.

El sistema del acoplador Convertible™ le permite el uso de estos accesorios optativos. Para obtener información sobre los accesorios, llame al **1-800-4-MY-HOME®**.

- Recortador de bordes de césped
- Cultivador
- Turbo soplador
- Cortamalezas
- Sierra de poste
- Recortador de setos

### INSTALACIÓN DEL ACCESORIO DE CORTE U OTROS ACCESORIOS



**PRECAUCIÓN:** Antes de operar esta unidad, cerciórese de que el botón de liberación esté completamente encajado en el orificio principal (Fig. 2) y de que la perilla de ajuste (Fig. 4) esté firmemente apretada.

**NOTA:** Para facilitar la instalación o remoción de los accesorios, coloque la unidad sobre el suelo o sobre un banco de trabajo.

1. Gire la perilla en sentido antihorario para aflojarla (Fig. 4).
2. A la vez que sostiene firmemente el accesorio de corte u otro accesorio, empujelo derecho hacia el interior del acoplador Convertible™ hasta que el botón de desconexión encaje sólidamente en el orificio principal (Fig. 3).

**NOTA:** La alineación del botón de desconexión con el hueco de guía facilitará la instalación (Fig. 2).

3. Gire la perilla en sentido horario para ajustarla (Fig. 4).

Para realizar recortes decorativos con el accesorio de corte de cabezal de línea u otro accesorio, trabe el botón de desconexión del accesorio de corte u otro accesorio en el interior del agujero de 90° (Fig. 11).

### CÓMO SACAR EL ACCESORIO DE CORTE U OTRO ACCESORIO



**ADVERTENCIA:** Para evitar graves lesiones personales, apague la unidad antes de sacar o instalar accesorios.

1. Gire la perilla en sentido antihorario para aflojarla (Fig. 4).
2. Opima y sostenga el botón de desconexión (Fig. 2).
3. A la vez que sujeta la caja del eje superior, tire del accesorio de corte o cualquier otro accesorio recto hacia afuera del acoplador Convertible™ (Fig. 3).

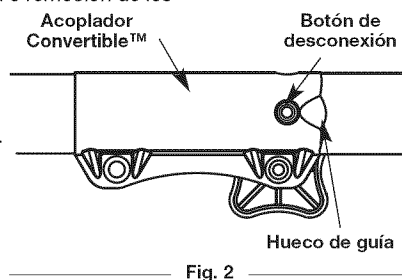

Fig. 2

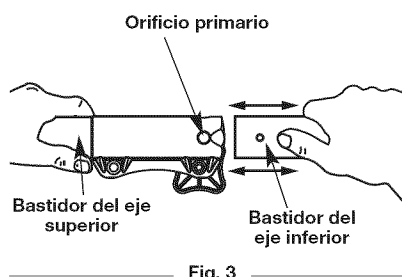

Fig. 3

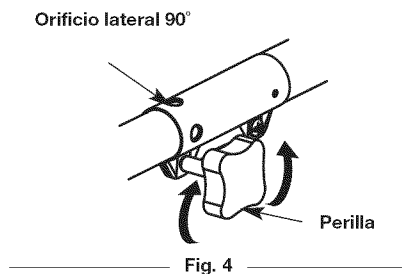

Fig. 4

## INFORMACION DEL ACEITE Y DEL COMBUSTIBLE



**ADVERTENCIA:** EL LLENAR DEMASIADO EL CÁRTER PUEDE CAUSAR LESIONES PERSONALES GRAVES. No podemos exagerar la importancia del control y mantenimiento del nivel correcto de aceite en el cigüeñal. Verifique el aceite antes de cada uso y cámbielo cuando sea necesario según se indica en la sección de Cambio del aceite.

### TIPO DE ACEITE RECOMENDADO

El uso de un aceite del tipo y peso correctos en el cigüeñal es extremadamente importante. Verifique el aceite antes de cada uso y cambie el aceite con frecuencia. Si no usa el aceite correcto, o utiliza aceite sucio, puede causar el desgaste y falla prematuros del motor. Use un aceite de buena calidad SAE 30 de API (American Petroleum Institute) clase de servicio SG, SF, SH.

### CARGA DE ACEITE EN EL CARTER DEL CIGÜEÑAL: USO INICIAL

**NOTA:** Esta unidad se envía sin carga de aceite. A fin de evitar el daño de la unidad, cargue aceite en el cárter del cigüeñal antes de intentar arrancar la unidad.

Su unidad trae una botella de aceite SAE 30 SF, SG, SH de 90 ml (3,04 onzas fluidas) (Fig. 5).

**NOTA:** Guarde la botella para medir la cantidad correcta de aceite cuando deba cambiarlo en el futuro. Lea Cambio de Aceite.

1. Desenrosque la tapa de la botella de aceite y retire el sello de papel que cubre la apertura. Vuelva a colocar la tapa. Corte la punta de la boquilla del embudo (Fig. 5).
2. Coloque la unidad sobre una superficie plana.
3. Saque el tapón de aceite/varilla de medición del cigüeñal (Fig. 7).
4. Vierta todo el contenido de la botella de aceite en el cigüeñal (Fig. 6).

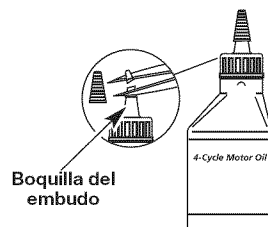

Fig. 5

**NOTA:** No agregue nunca aceite al combustible o al tanque de combustible.

5. Limpie todo el aceite que pueda haberse derramado y vuelva a instalar el tapón del aceite.

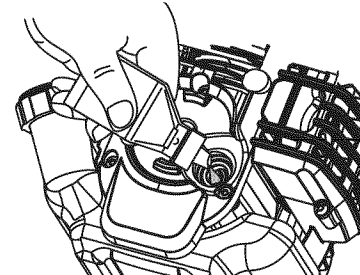

Fig. 6

Verifique el aceite antes de cada uso y cámbielo cuando sea necesario según se indica en la sección de Cambio del aceite.

### TIPO DE COMBUSTIBLE RECOMENDADO

El combustible viejo es la causa principal del mal funcionamiento de la unidad. Asegúrese de usar combustible nuevo, limpio y sin plomo. Elimine la gasolina vieja de acuerdo a los reglamentos federales, estatales y locales.

**NOTA:** Este es un motor de cuatro ciclos. Para evitar dañar su unidad, no mezcle el aceite con la gasolina.

### Definición de los combustibles de mezcla

Los combustibles actuales con frecuencia son una mezcla de gasolina y uno o más oxigenantes como el etano, el metanol o el MTBE (éter). El combustible con mezcla de alcohol absorbe agua. Un porcentaje de agua tan pequeño como el 1% en el combustible puede hacer que el combustible y el aceite se separen. Se forman ácidos mientras está guardado. Cuando use combustible con mezcla de alcohol, use combustible nuevo (almacenado durante menos de 60 días).

### Uso de los combustibles de mezcla

Si decide usar un combustible de mezcla o si su uso es inevitable, le recomendamos que tome las siguientes precauciones:

- Use siempre una mezcla fresca de combustible según lo indica su manual del operador
- Use un aditivo de combustible estabilizador de gasolina
- Drene el tanque y haga funcionar el motor en seco antes de guardar la unidad

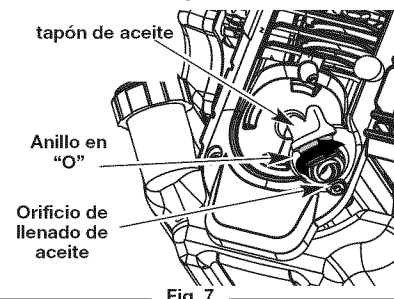

Fig. 7

## INFORMACION DEL ACEITE Y DEL COMBUSTIBLE

### Uso de aditivos en el combustible



**ADVERTENCIA:** La gasolina es muy inflamable. Los gases pueden explotar si se encienden. Apague siempre el motor y espere que se enfríe antes de cargar el tanque de combustible. No fume mientras llena el tanque. Mantenga las chispas y las llamas lejos del área.



**ADVERTENCIA:** Cargue el combustible en un área exterior limpia y bien ventilada. Limpie de inmediato todo combustible que se haya derramado. Evite crear una fuente de encendido con el combustible derramado. No arranque el motor hasta que se hayan evaporado los gases del combustible.

El uso de un estabilizador de gasolina impedirá la corrosión y reducirá al mínimo la formación de depósitos de resina. El uso de aditivos puede evitar que se formen depósitos dañinos en el carburador por hasta seis (6) meses. Agregue 23 ml (0,8 de onza) de aditivo por galón de combustible de acuerdo a las instrucciones del envase. No agregue NUNCA los aditivos directamente al tanque de combustible de la unidad.

### CARGA DE COMBUSTIBLE EN LA UNIDAD



**ADVERTENCIA:** Saque la tapa del combustible lentamente para evitar lesionarse con el rociado del combustible. No opere nunca la unidad sin la tapa del combustible firmemente colocada en su lugar.



**ADVERTENCIA: \*NO UTILICE GASOLINA E85 EN ESTA UNIDAD.** Se ha demostrado que el combustible que contiene más del 15% de etanol probablemente ocasionará daños al motor y anulará la garantía.

1. Saque la tapa de la gasolina (Fig. 8).
2. Coloque el pico del recipiente de gasolina en el orificio de llenado del tanque de gasolina (Fig. 8) y llene el tanque.

**NOTA:** No llene el tanque demasiado.

3. Limpie toda la gasolina que pueda haberse derramado.
4. Vuelva a instalar la tapa de la gasolina.
5. Mueva la unidad por lo menos 9,1 m (30 pies) de la fuente y sitio de carga antes de arrancar el motor.

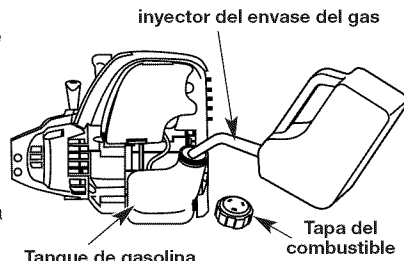

Fig. 8

## INSTRUCCIONES DE ARRANQUE Y APAGADO



**ADVERTENCIA:** Use esta unidad sólo en un área exterior bien ventilada. Los gases de escape de monóxido de carbono pueden ser letales en un área cerrada.



**ADVERTENCIA:** Evite los arranques accidentales. Colóquese en posición de inicio cuando tire de la cuerda de arranque (Fig. 11). El operador y la unidad deben estar en una posición estable al arrancar la unidad para evitar graves lesiones personales.

**NOTA:** Esta unidad utiliza el sistema de arranque **Incredi-Pull™**, que reduce notablemente el esfuerzo necesario para arrancar el motor. No hay resistencia fuerte al tirar de la cuerda de arranque. Está consciente de que este método de arranque es muy diferente (y mucho más fácil) que los métodos de arranque anteriores.

### INSTRUCCIONES DE ARRANQUE

1. Compruebe el nivel de aceite en el cárter. Consulte el tema Cómo comprobar el nivel de aceite.
2. Llene el tanque de combustible con gasolina sin plomo limpia y fresca. Consulte Cómo llenar la unidad de combustible.

**NOTA:** No hay necesidad de arrancar la unidad. El control de Encendido/ Apagado está en la posición ENCENDIDO (I) en todo momento (Fig. 9).

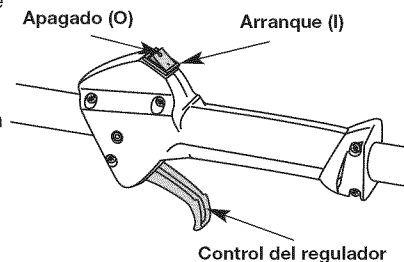

Fig. 9

## INSTRUCCIONES DE ARRANQUE Y APAGADO

**SI ESTÁ FRÍO...** Para funcionamiento en tiempo de frío (por debajo de 40°F), gire la palanca de arranque para tiempo frío (Fig. 10) hacia abajo hasta la posición de arranque/ cerrada y continúe al paso 3. NO gire esta palanca hacia abajo si la temperatura está por encima de 40°F.

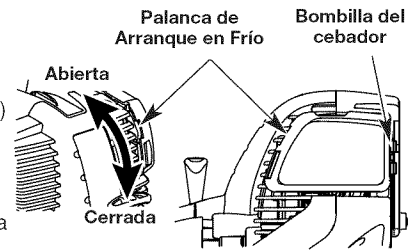

Fig. 10

3. Oprima completamente y libere la pera del cebador 10 veces, lentamente. Deberá verse alguna cantidad de combustible en la pera del cebador (Fig. 10). Si no puede ver combustible en la pera, oprima y suelte la pera tantas veces como sea necesario hasta que vea combustible en la misma.
4. Con la unidad en la posición de arranque, no oprima el control del regulador (Fig. 11).



Fig. 11

Tire de la cuerda de arranque hasta que la unidad arranque.

**SI ESTÁ FRÍO...** Para funcionamiento en tiempo de frío (por debajo de 40°F), gire la palanca de arranque para tiempo frío de nuevo hacia arriba a la posición de funcionamiento/abierto después de que la unidad haya arrancado y antes de oprimir el control del regulador.

5. Oprima el control del regulador para calentar el motor durante 30 a 60 segundos.

**SI...** El motor no arranca, regrese al paso 3.

**SI...** El motor se para mientras oprime el regulador, regrese al paso 4

### INSTRUCCIONES DE APAGADO

1. Saque la mano del control del regulador. Deje enfriar el motor en marcha en vacío.
2. Coloque el control de encendido y apagado en posición de APAGADO (O) (Fig. 9).

### SI UTILIZA EL ACCESORIO DE ARRANQUE ELÉCTRICO

**LAS INSTRUCCIONES SIGUIENTES EXPLICAN CÓMO ARRANCAR LA UNIDAD UTILIZANDO EL ACCESORIO DE ARRANQUE ELÉCTRICO.**

**NOTA:** ¡Esta unidad puede utilizar un comienzo enchufable de la energía o un accesorio de arranque opcional comienzo del pedacito de energía! Para informarse sobre el uso adecuado de estos sistemas, consulte el manual del operador del comienzo enchufable de la energía de opcional comienzo del pedacito de energía. (Se vende por separado) En la página 22 de este manual encontrará la información necesaria para comprar estos accesorios).

### INSTRUCCIONES DE ARRANQUE

1. Compruebe el nivel de aceite en el cárter. Consulte el tema Cómo comprobar el nivel de aceite.
2. Llene el tanque de combustible con gasolina sin plomo limpia y fresca. Consulte Cómo llenar la unidad de combustible.

**NOTA:** No hay necesidad de arrancar la unidad. El control de Encendido/ Apagado está en la posición ENCENDIDO (I) en todo momento (Fig. 9).

**SI ESTÁ FRÍO...** Para funcionamiento en tiempo de frío (por debajo de 40°F), gire la palanca de arranque para tiempo frío (Fig. 10) hacia abajo hasta la posición de arranque/ cerrada y continúe al paso 3. NO gire esta palanca hacia abajo si la temperatura está por encima de 40°F.

3. Oprima completamente y libere la pera del cebador 10 veces, lentamente. Deberá verse alguna cantidad de combustible en la pera del cebador (Fig. 10). Si no puede ver combustible en la pera, oprima y suelte la pera tantas veces como sea necesario hasta que vea combustible en la misma.
4. Con la unidad en la posición de arranque (Fig. 11). Ponga el comienzo enchufable de la energía o el comienzo del pedacito de energía en la parte posterior de la unidad. Refiera a la sección de la operación del manual enchufable del operador del comienzo de la energía o del comienzo del pedacito de energía.
5. No exprima el control de válvula reguladora, no presione y no celebre el comienzo o el taladro enchufable de la energía ARRANQUE (I) el botón para 2 segundos intervalos hasta que la unidad comience.

**SI ESTÁ FRÍO...** Para funcionamiento en tiempo frío (por debajo de 40°F), gire la palanca de arranque para tiempo frío de nuevo hacia arriba en la posición de funcionamiento/abierto.

## INSTRUCCIONES DE ARRANQUE Y APAGADO

- Una vez que arranque la unidad, quite el arranque eléctrico de la parte posterior de la unidad.
- Oprima el control del regulador y deje que el motor se caliente durante 30 a 60 segundos.

**SI...** El motor no arranca, regrese al paso 3.

**SI...** El motor se para mientras oprime el regulador, regrese al paso 4.

### INSTRUCCIONES DE APAGADO

- Saque la mano del control del regulador. Deje enfriar el motor en marcha en vacío.
- Coloque el control de encendido y apagado en posición de APAGADO (O) (Fig. 9).

## INSTRUCCIONES DE OPERACION

### COMO SOSTENER EL RECORTADOR



**ADVERTENCIA:** Siempre ojo del desgaste, el oír, protección del pie y del cuerpo para reducir el riesgo de lesión al funcionar esta unidad.

Antes de operar esta unidad, párese en posición de operación (Fig. 12). Verifique lo siguiente:

- El operador tiene protección ocular y ropa adecuada.
- El brazo derecho está levemente doblado, y la mano está sosteniendo el mango del eje.
- El brazo izquierdo está recto y la mano sostiene la manija en D.
- La unidad está debajo del nivel de la cintura.
- El accesorio de corte está paralelo al suelo y hace fácil contacto con la vegetación que va a ser cortada sin que el operador tenga que inclinarse.

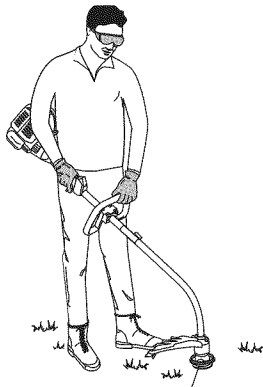

Fig. 12

### CONSEJOS PARA OBTENER MEJORES RESULTADOS AL RECORTAR

- El ángulo correcto para ubicar el accesorio de corte es paralelo al suelo.
- Recorte únicamente cuando el pasto y las hierbas estén secas.
- El cabezal de corte y el protector están diseñados de manera que la unidad pueda cortar en cualquier dirección, de derecha a izquierda o de izquierda a derecha.
- La vida de su línea de corte depende de:
  - Seguir todas las técnicas de corte indicadas anteriormente
  - El tipo de vegetación que corte
  - El lugar donde se corta

### RECORTE DECORATIVO

El recorte decorativo se realiza eliminando toda la vegetación de alrededor de los árboles, postes, cercos, etc.

Gire toda la unidad a modo de que el accesorio de corte se ubique a un ángulo de 30° con el suelo (Fig. 13).

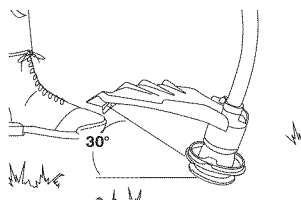

Fig. 13

## INSTRUCCIONES DE MANTENIMIENTO Y REPARACIÓN

### PROGRAMA DE MANTENIMIENTO



**ADVERTENCIA:** Para evitar lesiones personales graves, nunca realice mantenimiento ni reparaciones con la unidad funcionando. Realice siempre el mantenimiento y las reparaciones con la unidad fría. Desconecte el cable de la bujía de encendido para cerciorarse de que la unidad no arrancará.

Estos procedimientos requeridos para el mantenimiento deben ser realizados con la frecuencia indicada en la tabla. Deben ser incluidos como parte de toda puesta a punto de cada temporada.

**NOTA:** Es posible que algunos procedimientos de mantenimiento requieran herramientas o habilidades especiales. Si no está seguro sobre estos procedimientos, lleve la unidad a Sears o a otro proveedor de servicio calificado. Para más información, llame al **1-800-4-MY-HOME®**.

**NOTA:** El mantenimiento, el reemplazo o la reparación de los dispositivos y del sistema de control de emisiones puede ser realizado por Sears o por otra agencia de servicio calificada. Para más información, llame al **1-800-4-MY-HOME®**.

## INSTRUCCIONES DE MANTENIMIENTO Y REPARACIÓN

FRECUENCIA	MANTENIMIENTO REQUERIDO	CONSULTE
Cada 10 horass	Limpie el filtro de aire	p. 20
En 10 horass	Cambie el aceite Verifique la separación entre el brazo oscilante y la válvula, y ajuste Verifique la condición y separación de la bujía de encendido	p. 20 p. 21 p. 21
Cada 40 horass	Cambie el aceite Verifique la separación entre el brazo oscilante y la válvula, y ajuste Verifique la condición y separación de la bujía de encendido Limpie el amortiguador de chispas	p. 20 p. 21 p. 21 p. 22

### REEMPLAZO DE LA LÍNEA

Utilice siempre la Línea en Espiral Craftsman Hassle-Free™ XTRA QUIET. Elija el tamaño de la línea que mejor se ajuste al trabajo en cuestión. La línea de color rojo está concebida para el corte de hierba y el desyerbe de hierbas malas pequeñas. La línea de color negro está concebida para el desyerbe de hierbas malas mayores y arbustos pequeños.

**NOTA:** Antes de insertar una nueva línea en los orificios del cabezal de corte, identifique claramente el orificio adecuado. Siga las instrucciones que aparecen en la placa guía de la línea. No trate de quitar el cabezal de corte de la unidad al cambiar la línea.

**NOTA:** No combine las líneas. Use 2 negras o 2 rojas solamente.

- Quite la línea vieja y la placa guía de la línea del cabezal de corte.
- Limpie completamente la superficie del cabezal de corte.
- Reinstale la placa de deslizamiento (Fig. 11). Alinee la flecha con:

- A-** al usar la línea mediana (roja) o grande (negra)
- B-** al usar líneas con diámetros inferiores a la línea mediana (roja)

**NOTA:** La placa de deslizamiento de la línea se debe reinstalar en la cabeza de corte antes de insertar la nueva línea.

- Inserte ambos extremos de su línea a través de los agujeros adecuados en el lado de la cabeza de corte (Fig. 12).
- Hale la línea y cerciórese de que la línea esté contra el cubo y que esté totalmente extendida a través de los túneles de posicionamiento (Fig. 13).
- La línea que esté instalada correctamente tendrá la misma longitud en ambos lados.

La línea puede romperse debido:

- A que se enrede con un objeto extraño
- A fatiga normal de la línea
- Al intento de cortar hierbas gruesas y leñosas
- A que se fuercen con objetos tales como paredes o postes de cercas

**NOTA:** Durante el uso normal, la línea de corte puede desgastarse disparejamente lo cual puede ocasionar exceso de vibraciones en la unidad. Si esto se torna incómodo o incontrolable, pare la unidad y cambie la línea. Vea las Instrucciones sobre Reemplazo de la Línea más arriba. de la Línea más arriba.

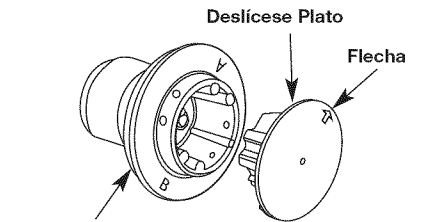

Fig. 14

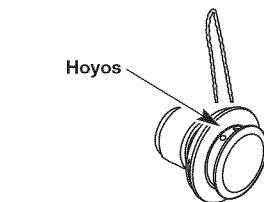

Fig. 15



Fig. 16

# INSTRUCCIONES DE MANTENIMIENTO Y REPARACIÓN

## INSPECCION DEL NIVEL DE ACEITE

**PRECAUCION:** Para evitar un desgaste excesivo del motor y el daño de la unidad, mantenga siempre el nivel de aceite correcto en el cárter del cigüeñal. No opere nunca la unidad con el aceite debajo del extremo inferior de la varilla de medición.

No podemos exagerar la importancia de verificar y mantener el nivel correcto de aceite en el cárter del cigüeñal. Inspeccione el nivel de aceite antes de cada uso:

1. Apague el motor y permita que el aceite drene dentro del cárter del cigüeñal.
2. Coloque el motor sobre una superficie plana y nivelada, con el protector de la cabeza de corte colgando de un banco o mesa de trabajo para obtener una lectura adecuada del nivel de aceite (Fig. 17).
3. Mantenga la suciedad, recortes de césped, etc., fuera del motor. Limpie el área alrededor del tapón de llenado de aceite antes de retirarlo.
4. Retire el tapón de aceite y seque el aceite. Vuelva a insertarlo completamente hacia adentro.
5. La mirada en el petróleo llena hoyo, utiliza una linterna si necesitado. El petróleo debe estar tocando apenas las interiores la mayoría de los hilos (Fig. 18).
6. Si el nivel de aceite no está tocando la rosca más interior del agujero de llenar aceite, añada una pequeña cantidad al agujero de llenar aceite y vuelva a comprobar (Fig. 18). Repita este procedimiento hasta que el nivel de aceite alcance la rosca más interna del agujero de llenar aceite.

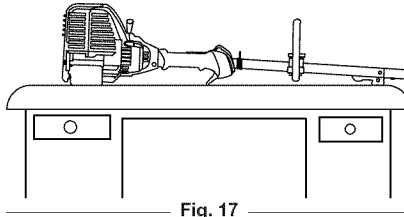
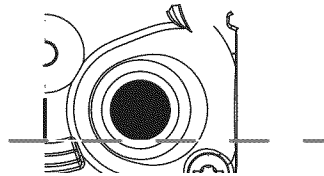

Fig. 17



El Petróleo máx Llena la Línea

Fig. 18

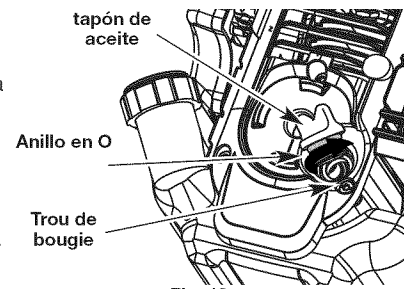

Fig. 19

**NOTA:** No llene demasiado la unidad.

**NOTA:** Verifique que el anillo en O esté en su lugar en el tapón de aceite cuando mida y cambie el aceite (Fig. 19).

## CAMBIO DEL ACEITE

**PRECAUCION:** Use guantes para evitar sufrir lesiones cuando maneje la unidad.

En un motor nuevo, cambie el aceite después de las 10 primeras horas de operación. Cambie el aceite mientras el motor aún está caliente. El aceite fluirá con libertad y llevará más impurezas.

1. Retire el tapón de aceite.
2. Vierta el aceite fuera del orificio de llenado de aceite en un recipiente inclinando la unidad hasta una posición vertical (Fig. 20). Deje suficiente tiempo como para completar el drenaje.
3. Seque todo el aceite residual de la unidad y limpie todo el aceite que pueda haberse derramado. Elimine todo el aceite de acuerdo con las normas federales, estatales y locales.
4. Vuelva a cargar el cárter del cigüeñal con 90 ml (3,04 onzas fluidas) de aceite SAE 30 SF, SG, SH.

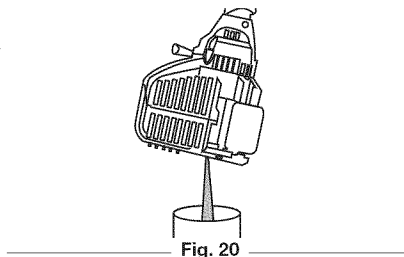

Fig. 20

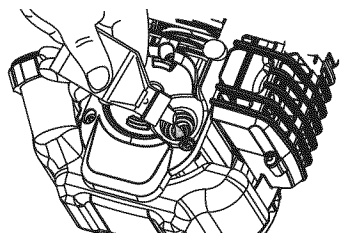

Fig. 21

**NOTA:** Use la botella y la boquilla que guardó del uso inicial para medir la cantidad correcta. El nivel de 90 ml (3,04 onzas) está aproximadamente en la parte superior de la etiqueta de la botella (Fig. 22). Mida el nivel con la varilla de medición. Si el nivel está bajo, agregue una pequeña cantidad de aceite y vuelva a medir (Fig. 21). No lo llene demasiado.

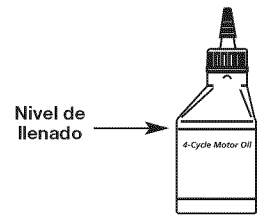

Fig. 22

5. Vuelva a colocar el tapón de aceite.
6. Vuelva a conectar el manguito de la bujía de encendido.

## MANTENIMIENTO DEL FILTRO DE AIRE

**ADVERTENCIA:** Para evitar graves lesiones personales, apague siempre su recortador y espere que se enfríe antes de limpiarlo o realizar todo tipo de mantenimiento.

### Limpieza del filtro de aire

Limpie y vuelva a aceitar el filtro de aire cada 10 horas de operación. Es una de las partes cuyo mantenimiento es importante. No mantener debidamente su filtro de aire puede resultar en funcionamiento inadecuado o puede causar daño permanente a su motor.

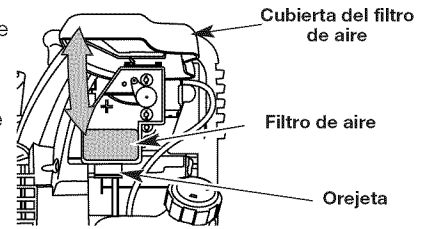

Fig. 23

1. Abra la tapa del filtro de aire. Empuje hacia adentro la lengüeta que está en lado inferior de la tapa. Después hale hacia afuera y arriba la tapa del filtro de aire. (Fig. 23).

**NOTA:** Es posible que deba retirar la tapa de combustible para poder retirar por completo la cubierta del filtro de aire.

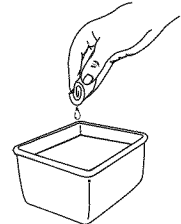

Fig. 24

2. Retire el filtro de aire (Fig. 27).
3. Lave el filtro con agua y detergente (Fig. 24). Enjuague bien el filtro y déjelo secar.
4. Aplique suficiente aceite limpio de motor SAE 30 para recubrir ligeramente el filtro (Fig. 25).
5. Apriete el filtro para esparcir y retirar el exceso de aceite (Fig. 26).
6. Vuelva a colocar el filtro (Fig. 27).

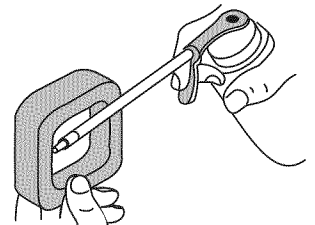

Fig. 25

**NOTA:** Si opera la unidad sin el filtro de aire, su garantía será ANULADA.

7. Instale de nuevo la tapa del filtro de aire. Haga coincidir las ranuras que hay en la parte superior de la tapa del filtro de aire con las lengüetas de la parte superior de la placa posterior (Fig. 23).
8. Gire la tapa hacia abajo hasta que la lengüeta de la placa posterior del filtro de aire se enganche en la ranura de la tapa del filtro de aire (Fig. 23).

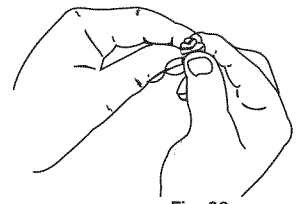

Fig. 26

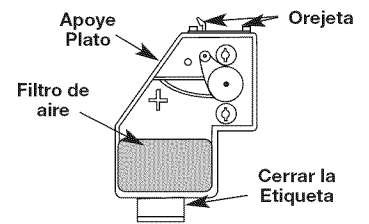

Fig. 27

## AJUSTE DE LA VELOCIDAD DE MARCHA EN VACÍO

La velocidad mínima del motor puede ser ajustada. Puede tener acceso al tornillo de ajuste de mínima a través de un orificio en la parte superior de la cubierta del motor (Fig. 28).

## INSTRUCCIONES DE MANTENIMIENTO Y REPARACIÓN

**NOTA:** Los ajustes descuidados pueden dañar su motor seriamente. Aparte de la velocidad de marcha en vacío, los ajustes al carburador deberán ser hechos solamente por un distribuidor Sears u otro distribuidor de servicio calificado.

### Primero, Inspección del Combustible

En general, el combustible viejo es el motivo principal para que la unidad no funcione en forma adecuada. Drene y vuelva a llenar el tanque con combustible nuevo, limpio y sin plomo antes de hacer ningún ajuste. Consulte la Información acerca del Aceite y Combustible.

### Segundo, Limpieza del Filtro de Aire

La condición del filtro de aire es importante para el funcionamiento de la unidad. Un filtro de aire sucio limitará el flujo de aire y cambiará la mezcla de aire y combustible. Con frecuencia esto se confunde con un carburador fuera de ajuste. Inspeccione la condición del filtro de aire antes de ajustar el tornillo de velocidad mínima. Consulte la sección de Mantenimiento del Filtro de Aire.

### Tercero, Ajuste del Tornillo de Velocidad Mínima



**ADVERTENCIA:** Al apagar la unidad, asegúrese de que el accesorio de corte se haya detenido antes de apoyar la unidad para prevenir graves lesiones personales.

Si después de inspeccionar el combustible y limpiar el filtro de aire el motor aún no funciona en mínima, ajuste el tornillo de velocidad mínima según se indica a continuación.

1. Arranque el motor y déjelo funcionar a una mínima alta durante un minuto para que se caliente.

2. Suelte el gatillo del regulador y deje que el motor funcione en mínima. Si el motor se para, inserte un destornillador Phillips pequeño en el orificio de la cubierta del motor (Fig. 28). Gire el tornillo de mínima hacia adentro, en sentido horario, de a 1/8 de vuelta por vez (según sea necesario) hasta que el motor funcione en mínima suavemente.

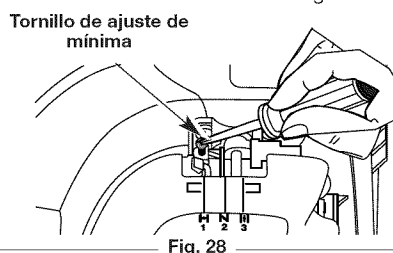

**NOTA:** El accesorio de corte no debe girar cuando el motor está funcionando en mínima.

3. Si el accesorio de corte gira cuando el motor está funcionando en mínima, gire el tornillo de velocidad mínima en sentido antihorario de a 1/8 de vuelta por vez (según sea necesario) para reducir la velocidad mínima.

La inspección del combustible, la limpieza del filtro de aire y el ajuste del tornillo de velocidad mínima debe resolver la mayoría de los problemas del motor. En caso contrario, y si ninguna de las condiciones siguientes se cumplen, pida que la unidad sea inspeccionada por un técnico calificado de Sears o de otro distribuidor de servicio calificado:

- El motor no funciona en mínima
- El motor fluctúa o se ahoga al acelerarlo
- Existe una pérdida de fuerza motriz

### HUELGO DEL BRAZO OSCILANTE



**ADVERTENCIA:** Al apagar la unidad, asegúrese de que el accesorio de corte se haya detenido antes de apoyar la unidad para prevenir graves lesiones personales.

Esto requiere desarmar el motor. Si usted no está seguro o no se considera calificado para realizar esto, lleve la unidad a Sears o a otro centro de servicio calificado.

**NOTA:** Inspeccione el huelgo de la válvula del brazo oscilante con una galga después de las primeras 10 horas de operación y luego cada 40 horas de operación en lo sucesivo.

- El motor debe estar frío cuando verifique o ajuste el huelgo de la válvula.
- Esta tarea debe ser realizada en interiores, en un área limpia y libre de polvo.

1. Quite los dos (6) Tornillos de encima de la tapa del motor con un destornillador de pala o Torx #25 (Fig. 29).
2. Desconecte el cable de la bujía de encendido.
3. Limpie la suciedad de alrededor de la bujía de encendido. Saque la bujía de encendido de la cabeza del cilindro girando un casquillo de 16mm (5/8 pulgadas) en sentido antihorario.

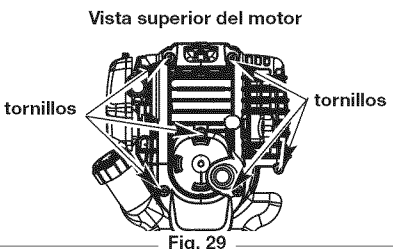

4. Saque la cubierta del motor (Fig. 29).
5. Limpie la suciedad de alrededor de la cubierta del brazo oscilante. Saque el tornillo que sostiene la cubierta del brazo oscilante con un destornillador grande de broca Torx T-25 (Fig. 30). Saque la cubierta y la junta del brazo oscilante.

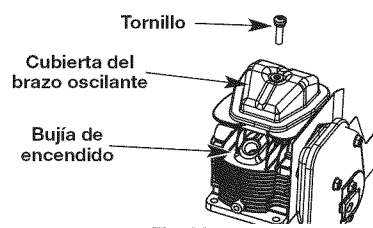

6. Tire de la cuerda de arranque lentamente para llevar el pistón a la parte superior de su recorrido (conocido como punto muerto superior). Compruebe que:

- El pistón esté en la posición superior de su recorrido. Esto deberá hacerse mirando por el orificio de la bujía.

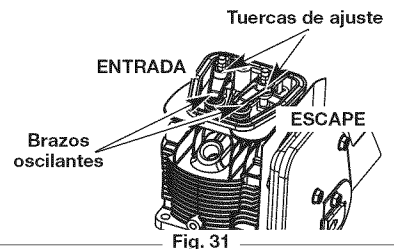

- Ambos balancines de válvulas se mueven libremente, y ambas válvulas están cerradas
7. Deslice la galga entre el brazo oscilante y el resorte de retorno de la válvula. Mida el huelgo entre el vástago de la válvula y el brazo oscilante (Fig. 32).

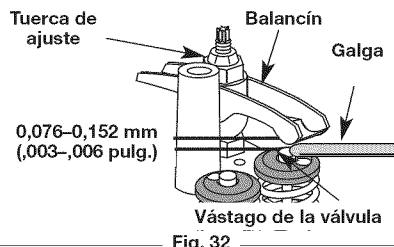

Realice esto en las válvulas de entrada y de escape.

El huelgo recomendado para las válvulas de entrada y de escape es **0,076 – 0,152 mm (0,003 – 0,006 pulgadas)**. Use un calibrador regular de automóvil de **0,127 mm (0,005 pulgadas)**. El calibrador debe deslizarse entre el balancín y el vástago de la válvula con una ligera cantidad de resistencia, sin doblarse (Fig. 31 y 32).

8. Si el huelgo no se encuentra dentro de las especificaciones:
  - a. Gire la tuerca de ajuste con una llave de 8 mm (5/16 pulgadas) o una guía de tuercas (Fig. 32).
    - Para incrementar el huelgo, gire la tuerca de ajuste en sentido antihorario.
    - Para reducir el huelgo, gire la tuerca de ajuste en sentido horario.
  - b. Vuelva a inspeccionar ambos huelgos, y ajuste si es necesario.
9. Vuelva a instalar la cubierta del brazo oscilante utilizando una nueva junta. Ajuste el tornillo a **2,2–3,4 N•m (20–30 pulgadas•libra)**.
10. Inspeccione la bujía de encendido y vuelva a instalar. Lea Cambio de la Bujía de encendido.
11. Vuelva a colocar el cable de la bujía de encendido.
12. Vuelva a instalar la cubierta del motor. Verifique la alineación de la cubierta antes de ajustar los tornillos. Ajuste los tornillos.

### CAMBIO DE LA BUJÍA DE ENCENDIDO

Use una bujía de encendido **Champion® #RDZ4H**. La separación correcta es de **0,635 mm (0,025 pulgadas)**. Retire la bujía luego de cada 25 horas de operación e inspeccione su estado.

1. Apague el motor y espere que se enfríe. Retire los seis (6) tornillos de la parte posterior de la tapa del motor con destornillador de cabeza plana o Torx No. T-25 (Fig. 29).
2. Tome el alambre de la bujía con firmeza y sáquelo de la bujía de encendido.



**PRECAUCIÓN:** No limpie con chorro de arena, ni raspe ni limpie los electrodos. El motor podría dañarse si penetran pequeñas partículas en el cilindro.

3. Limpie alrededor de la bujía de encendido. Saque la bujía de encendido de la cabeza del cilindro girando una llave de casquillo de 16 mm (5/8 de pulgada) en sentido antihorario.
4. Cambie las bujías que estén rajadas, sucias o deterioradas. Fije la separación de aire a **0,635 mm (0,025 pulgadas)** utilizando un calibrador (Fig. 33).

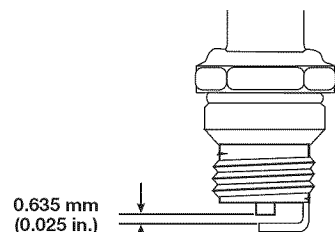

## INSTRUCCIONES DE MANTENIMIENTO Y REPARACIÓN

1. Instale una bujía de encendido con la separación correcta en la cabeza del cilindro. Ajuste girando la llave de casquillo 16 mm (5/8 de pulgada) en sentido horario hasta que esté ajustada sin huelgo.

Si usa una llave de torsión, ajuste a:

**110-120 pulg. • libras (12.3-13.5 N•m)**

**No ajuste demasiado.**

### MANTENIMIENTO DEL AMORTIGUADOR DE CHISPAS

1. Saque la cubierta del amortiguador de chispas. Lea Huelgo del brazo oscilante.
2. Con un destornillador de vástago plano o broca Torx T20, saque el tornillo que conecta la cubierta del amortiguador de chispas al silenciador (Fig. 34).
3. Saque la orejeta de la cubierta del amortiguador de chispas fuera del silenciador. Retire la cubierta del amortiguador de chispas.
4. Saque la pantalla del amortiguador de chispas de la cubierta del amortiguador de chispas.
5. Limpie la pantalla del amortiguador de chispas con un cepillo de alambre, o cámbiela.
6. Vuelva a instalar la pantalla del amortiguador de chispas, la cubierta del amortiguador de chispas y el tornillo.

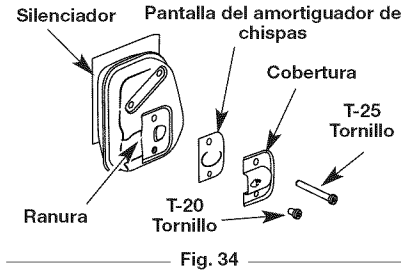

Fig. 34

### LIMPIEZA



**ADVERTENCIA:** Para evitar graves lesiones personales, apague siempre su recortador y espere que se enfríe antes de limpiarlo o realizar cualquier tipo de mantenimiento.

Use un cepillo pequeño para limpiar la parte exterior de la unidad. No use detergentes fuertes. Los limpiadores domésticos que contienen aceites aromáticos como pino y limón, y con solventes como el queroseno pueden dañar el bastidor de plástico y la manija. Seque toda la humedad con un paño suave.

### ALMACENAMIENTO

- No guarde nunca la unidad con combustible en el tanque donde los vapores puedan llegar a una llama o chispa.
- Espere que el motor se enfríe antes de guardar la unidad.
- Guarde la unidad bajo llave para prevenir el uso por personas no autorizadas y su daño.
- Guarde la unidad en un área seca y bien ventilada.
- Guarde la unidad fuera del alcance de los niños.

### ALMACENAMIENTO POR LARGOS PERIODOS DE TIEMPO

Si debe guardar la unidad durante un largo período de tiempo:

1. Drene toda la gasolina del tanque en un recipiente. No use gasolina que haya estado guardada durante más de 60 días. Elimine la gasolina vieja de acuerdo con las normas federales, estatales y locales.
2. Arranque el motor y déjelo funcionar hasta que se ahogue. Esto asegura que toda la gasolina se haya drenado del carburador.
3. Deje enfriar el motor. Saque la bujía de encendido y coloque 5 gotas de aceite de motor de buena calidad en el cilindro. Tire de la cuerda de arranque lentamente para distribuir el aceite. Vuelva a instalar la bujía de encendido.

**NOTA:** Saque la bujía de encendido y drene todo el aceite del cilindro antes de intentar usar el recortador luego de haber estado guardado.

4. Cambie el aceite. Lea Cambio del Aceite. Elimine el aceite viejo de acuerdo con las normas federales, estatales y locales.
5. Limpie bien la unidad y verifique que no existan partes flojas ni dañadas. Repare o cambie las partes dañadas y ajuste los tornillos, las tuercas o los pernos que estén flojos. La unidad está lista para ser guardada.

### TRANSPORTE

- Deje enfriar el motor antes de transportar la unidad.
- Asegure la unidad durante su transporte.
- Drene el tanque de gasolina antes de transportar la unidad.
- Ajuste la tapa de la gasolina antes de transportar la unidad.

## ACCESORIO OPCIONAL

### CARACTERÍSTICAS ENCHUFABLES DEL COMIENZO DE LA ENERGÍA Y DEL COMIENZO DEL PEDACITO DE ENERGÍA

Esta unidad se diseña para ser comenzada con un comienzo enchufable opcional de la energía o el comienzo del pedacito de energía que se vendan por separado. Si usted opta por arrancar la unidad utilizando la función de arranque eléctrico, remítase al manual del operador del Arranque Eléctrico para informarse sobre el procedimiento de arranque correcto a utilizar. Si tiene preguntas, llame al **1-800-4-MY-HOME®**.

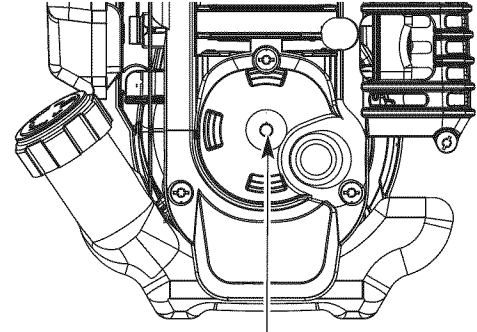

Función de Arranque Eléctrico

Item No.	Descripción
316.85951	Comienzo enchufable de la energía
316.85952	Comienzo del pedacito de energía

## RESOLUCION DE PROBLEMAS

CAUSA	ACCIÓN
<b>EL MOTOR NO ARRANCA</b>	
El tanque de combustible está vacío	Llene el tanque con combustible bien
La bombilla de cebado no fue oprimida lo suficiente	Oprima la bombilla de cebado total de 10 veces
El motor está inundado	Use el procedimiento de arranque
El combustible es viejo o está mal mezclado	Drene el tanque de gasolina / Agregue mezcla de combustible nueva
La bujía de encendido está arruinada	Cambie o limpie la bujía de encendido
Parachispas obstruido	Limpie o cambie el parachispas
La temperatura exterior es por debajo de 4° C (40° F)	Hale el cordón de arranque hasta un máximo de 10-15 veces
La temperatura exterior es por debajo de 32° C (90° F)	Hale el cordón de arranque hasta un máximo de 10-15 veces
<b>EL MOTOR NO FUNCIONA EN MINIMA</b>	
El filtro de aire está obstruido	Cambie o limpie el filtro de aire
El combustible es viejo o está mal mezclado	Drene el tanque de gasolina / Agregue mezcla de combustible nueva
El carburador no está ajustado en forma correcta	Tome a un comerciante autorizado Sears del servicio para un ajuste
<b>EL MOTOR NO ACELERA</b>	
El combustible es viejo o está mal mezclado	Drene el tanque de gasolina / Agregue mezcla de combustible nueva
El carburador no está ajustado en forma correcta	Tome a un comerciante autorizado Sears del servicio para un ajuste
El accesorio de corte está atascado de hierba	Pare el motor y limpie el accesorio de corte
El filtro de aire está sucio	Limpie o cambie el filtro de aire
Parachispas obstruido	Limpie o cambie el parachispas
<b>EL MOTOR NO TIENE SUFICIENTE POTENCIA O SE AHOGA AL CORTAR</b>	
El combustible es viejo o está mal mezclado	Drene el tanque de gasolina / Agregue mezcla de combustible nueva
El carburador no está ajustado en forma correcta	Tome a un comerciante autorizado Sears del servicio para un ajuste
El filtro de aire está sucio	Limpie o cambie el filtro de aire
La bujía de encendido está arruinada	Cambie o limpie la bujía de encendido
Parachispas obstruido	Limpie o cambie el parachispas

## ¿NECESITA MÁS AYUDA?

Encontrará la respuesta y mucho más en [managemylife.com](http://managemylife.com) – gratis!

- Busque este y todos sus demás manuales de productos en línea.
- Obtenga respuestas de nuestros expertos en productos para el hogar.
- Reciba un plan de mantenimiento personalizado para su hogar.
- Encuentre la información y las herramientas que le ayudarán en sus proyectos para su hogar.



presentado por Sears

## ESPECIFICACIONES

### MOTOR\*

Tipo de motor	Enfriado por aire, 4 ciclos
Desplazamiento	29 cc
R.P.M. de operación	6,800 - 9,300 r.p.m.
R.P.M. de velocidad mínima	2,800 - 3,600 r.p.m.
Tipo de encendido	Electrónico
Interruptor de encendido	Interruptor oscilante
Huelgo de la válvula	0,076–0,152 mm (0,003–0,006 pulg)
Separación de la bujía de encendido	0,635 mm (0,025 pulg)
Bujía de encendido	Champion® RDZ4H o bujía similar
Lubricación	Aceite SAE 30
Capacidad de aceite del cárter del cigüeñal	90 ml (3,04 onzas)
Combustible	Sin plomo
Carburador	Diafragma, multiposicional
Arranque	Bobinado automático
Silenciador	Amortiguado con protección
Regulador	Retorno manual del resorte
Capacidad del tanque de combustible	14 oz (397 ml)

### EJE IMPULSOR Y ACCESORIO DE CORTE\*

Bastidor del eje impulsor	Tubo de aluminio
Control del regulador	Gatillo para el dedo
Peso de la unidad (sin combustible, con la manija, el protector y el Hassle Free®)	5.2 - 5.9 kg (11.5 - 13 libras)
Mecanismo de corte	Cabeza de Hassle Free IV™ PLUS
Diámetro de la bobina de línea	Línea Espiral Hassle Free™ XTRA QUIET

\* Toda las especificaciones contenidas en este manual se basan en la información más reciente disponible en el momento de impresión del manual. Nos reservamos el derecho de hacer cambios en cualquier momento sin aviso previo.

### CONVENIOS DE COBERTURA DE GASTOS PARA REPARACIONES

Felicidades por haber hecho una compra inteligente. Su nuevo producto Craftsman está diseñado y fabricado para que opere de manera confiable durante años. Pero como todos los productos, pudiera necesitar una reparación cada cierto tiempo. Por eso el tener un Convenio de Cobertura de Gastos para Reparaciones puede ahorrarle dinero y disgustos.

*Adquiera un Convenio de Cobertura de Gastos para Reparaciones ahora y protéjase de problemas y gastos inesperados.*

He aquí lo que incluye el Convenio:

- Servicio proporcionado** por nuestros 12.000 especialistas expertos en reparaciones profesionales
- Servicio ilimitado sin cargos por piezas** ni mano de obra, en todas las reparaciones cubiertas
- Reemplazo del producto**, si sus productos cubiertos no pueden arreglarse
- Descuento del 10%** del precio regular del servicio y de piezas relacionadas con el servicio no cubiertas por el convenio; además, descuento del 10% del precio regular de los chequeos de mantenimiento preventivo
- Ayuda rápida por teléfono:** apoyo telefónico por parte de un técnico de Sears en los productos que requieren reparación en el hogar, además de la programación de la reparación a una hora conveniente

Una vez que usted adquiera el Convenio, basta con una llamada telefónica para programar el servicio. Usted puede llamar a cualquier hora del día o de la noche, o programar por Internet una cita para el servicio.

Sears tiene más de 12.000 especialistas en reparaciones profesionales, que tienen acceso a más de 4,5 millones de piezas y accesorios de calidad. Ese es el tipo de profesionalismo con el que usted puede contar para ayudar a prolongar la vida útil de su nueva adquisición durante años. ¡Adquiera hoy mismo su Convenio de Cobertura de Gastos para Reparaciones!

Se aplican algunas limitaciones y exclusiones. Para precios e información adicional, llame al **1-800-827-6655**.

#### Servicio de Instalación de Sears

Para la instalación por parte de profesionales de Sears de efectos electrodomésticos; abridores de puertas de garaje, calentadores de agua y demás artículos domésticos de mayor cuantía, en los EE.UU., llame al **1-800-4-MY-HOME®**.











REPLACEMENT PARTS - MODEL 316.791841  
4-CYCLE GAS TRIMMER

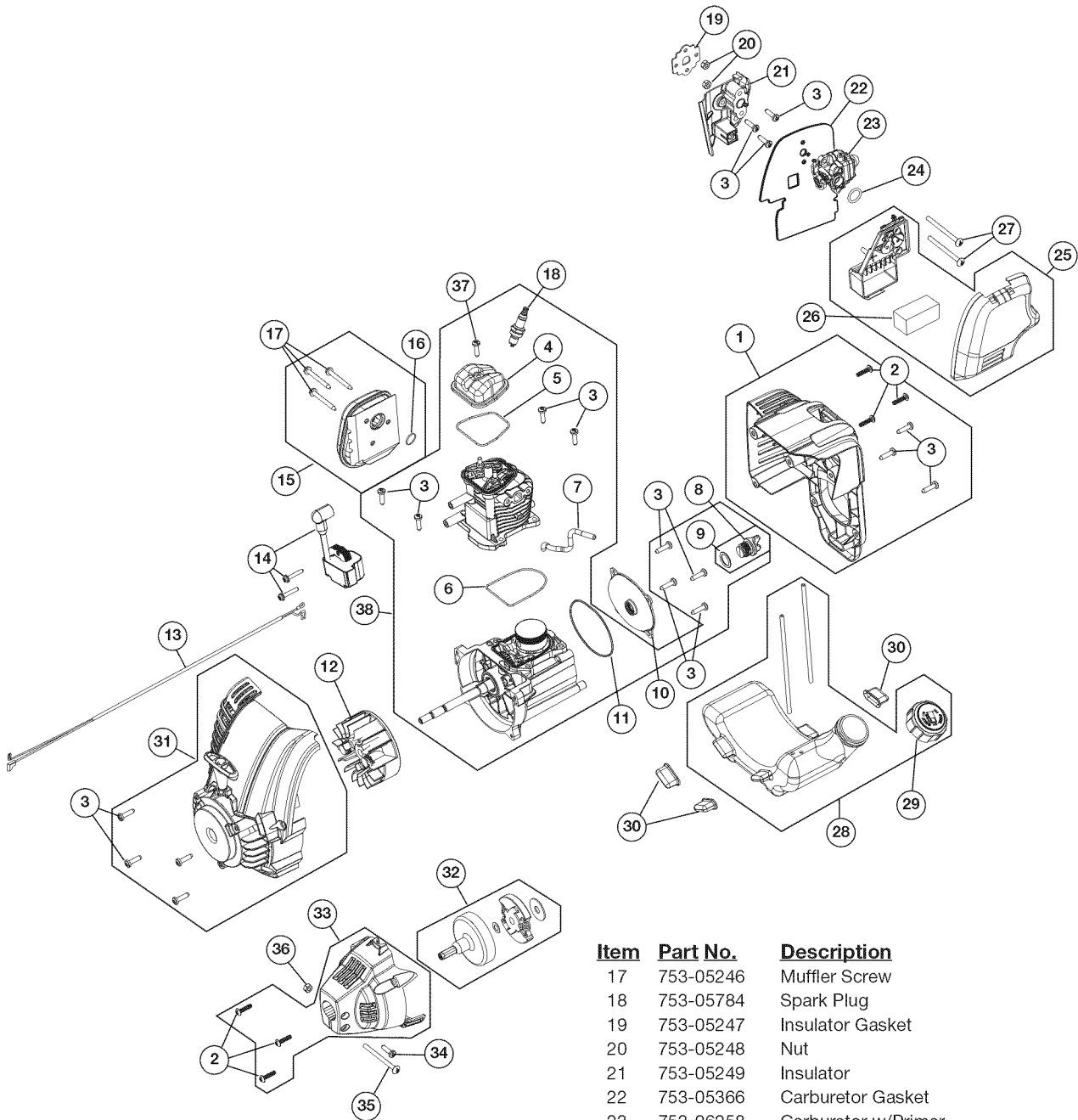

Item	Part No.	Description
1	753-06113	Engine Cover Assembly (includes 2 & 3)
2	753-04595	Cover Screw
3	791-181003	Screw
4	753-05901	Rocker Cover
5	753-05902	Rocker Cover O-Ring
6	753-05910	Cylinder O-Ring
7	791-182379	Breather Hose
8	753-05408	Oil Plug (includes 9)
9	791-182290	Oil Plug O-Ring
10	753-06111	Crankcase Cover
11	753-05238	Crankcase Cover O-ring
12	753-06221	Flywheel Assembly
13	753-05264	Lead Wires
14	753-05447	Module Assembly
15	753-05245	Muffler Assembly (includes 16 & 17)
16	753-05244	Muffler Gasket

Item	Part No.	Description
17	753-05246	Muffler Screw
18	753-05784	Spark Plug
19	753-05247	Insulator Gasket
20	753-05248	Nut
21	753-05249	Insulator
22	753-05366	Carburetor Gasket
23	753-06258	Carburetor w/Primer
24	791-181751	Air Cleaner O-Ring
25	753-05831	Air Cleaner Cover Assembly (includes 32)
26	753-05254	Air Filter
27	753-05253	Screw
28	753-06240	Fuel Tank Assembly w/Fuel Lines (includes 35)
29	753-1229	Fuel Cap
30	753-05259	Fuel Tank Pads
31	753-06498	Starter Housing Assembly (includes 3)
32	753-06281	Clutch Assembly
33	753-05263	Clutch Cover (includes 2)
34	791-182519	Anti-Rotation Screw
35	753-04003	Clamp Screw
36	791-180217	Nut
37	791-181025	Rocker Cover Screw
38	753-06317	Shortblock Assembly (includes Crankcase, Cylinder, 3-9, 11, 14 & 18)



PARTS LIST

REPLACEMENT PARTS - MODEL 316.791841  
4-CYCLE GAS TRIMMER

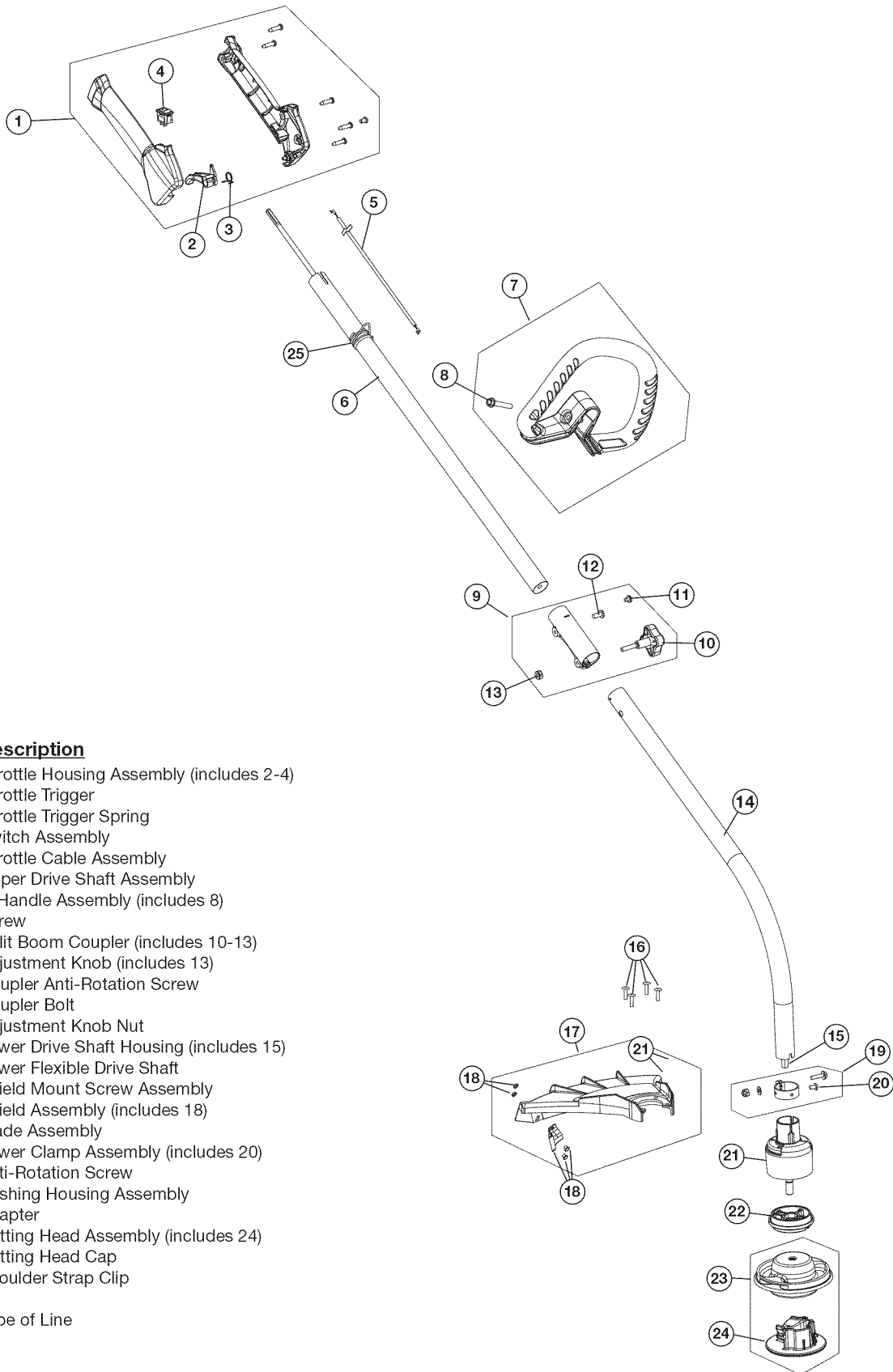

Item	Part No.	Description
1	753-04234	Throttle Housing Assembly (includes 2-4)
2	753-04119	Throttle Trigger
3	791-182690	Throttle Trigger Spring
4	791-182405	Switch Assembly
5	753-05266	Throttle Cable Assembly
6	753-04236	Upper Drive Shaft Assembly
7	753-06039	D-Handle Assembly (includes 8)
8	753-06040	Screw
9	753-1190	Split Boom Coupler (includes 10-13)
10	791-181981	Adjustment Knob (includes 13)
11	791-182057	Coupler Anti-Rotation Screw
12	791-181617	Coupler Bolt
13	753-04386	Adjustment Knob Nut
14	791-182387	Lower Drive Shaft Housing (includes 15)
15	791-181852	Lower Flexible Drive Shaft
16	791-180531	Shield Mount Screw Assembly
17	753-05032	Shield Assembly (includes 18)
18	753-05033	Blade Assembly
19	791-153597	Lower Clamp Assembly (includes 20)
20	791-145569	Anti-Rotation Screw
21	753-05050	Bushing Housing Assembly
22	753-05034	Adapter
23	753-05035	Cutting Head Assembly (includes 24)
24	753-03036	Cutting Head Cap
25	791-610327	Shoulder Strap Clip

\* 753-05038 Tube of Line

\* Items Not Shown



# Get it fixed, at your home or ours!

## Your Home

For expert troubleshooting and home solutions advice:



[www.managemylife.com](http://www.managemylife.com)

---

For repair – **in your home** – of **all** major brand appliances, lawn and garden equipment, or heating and cooling systems, **no matter who made it, no matter who sold it!**

For the replacement parts, accessories and owner's manuals that you need to do-it-yourself.

For Sears professional installation of home appliances and items like garage door openers and water heaters.

**1-800-4-MY-HOME<sup>®</sup>** (1-800-469-4663)

Call anytime, day or night (U.S.A. and Canada)

[www.sears.com](http://www.sears.com)

[www.sears.ca](http://www.sears.ca)

---

## Our Home

For repair of carry-in items like vacuums, lawn equipment, and electronics, call anytime for the location of your nearest

**Sears Parts & Repair Service Center**

**1-800-488-1222** (U.S.A.)

**1-800-469-4663** (Canada)

[www.sears.com](http://www.sears.com)

[www.sears.ca](http://www.sears.ca)

---

To purchase a protection agreement on a product serviced by Sears:

**1-800-827-6655** (U.S.A.)

**1-800-361-6665** (Canada)

---

Para pedir servicio de reparación a domicilio, y para ordenar piezas:

**1-800-SU-HOGAR<sup>®</sup>**

(1-888-784-6427)

[www.sears.com](http://www.sears.com)

Au Canada pour service en français:

**1-800-LE-FOYER<sup>MC</sup>**

(1-800-533-6937)

[www.sears.ca](http://www.sears.ca)

# Sears

® Registered Trademark / <sup>TM</sup> Trademark of KCD IP, LLC in the United States, or Sears Brands, LLC in other countries

® Marca Registrada / <sup>TM</sup> Marca de Fábrica de KCD IP, en Estados Unidos, o Sears Brands, LLC in otros países

<sup>MC</sup> Marque de commerce / <sup>MD</sup> Marque déposée de Sears Brands, LLC