

KENWOOD

TYPE TCM400

instructions
istruzioni
instrucciones
Bedienungsanleitungen
gebruiksaanwijzing

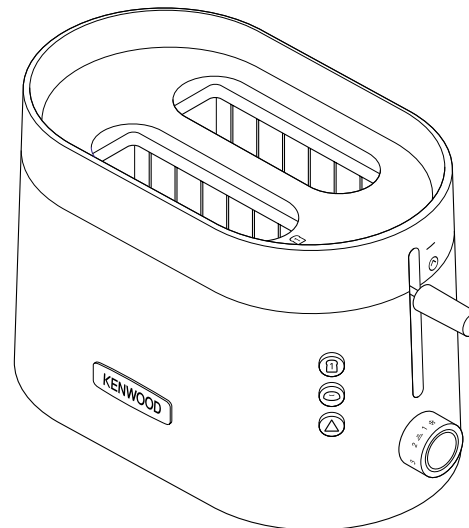
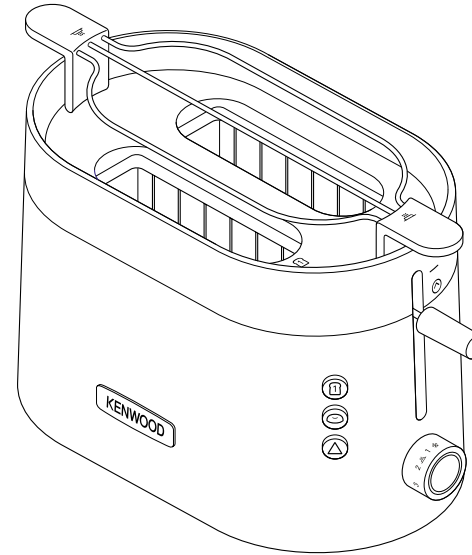

English	2 - 7
Nederlands	8 - 14
Français	15 - 21
Deutsch	22 - 28
Italiano	29 - 35
Português	36 - 42
Español	43 - 49
Dansk	50 - 55
Svenska	56 - 61
Norsk	62 - 67
Suomi	68 - 73
Türkçe	74 - 80
Česky	81 - 86
Magyar	87 - 93
Polski	94 - 100
Ελληνικά	101 - 108
Slovenčina	109 - 115
Українська	116 - 122
عربي	١٢٨ - ١٣٣



HEAD OFFICE: Kenwood Limited, 1-3 Kenwood Business Park, New Lane, Havant, Hampshire PO9 2NH

kenwoodworld.com

KENWOOD
CREATE MORE

130535/1



English

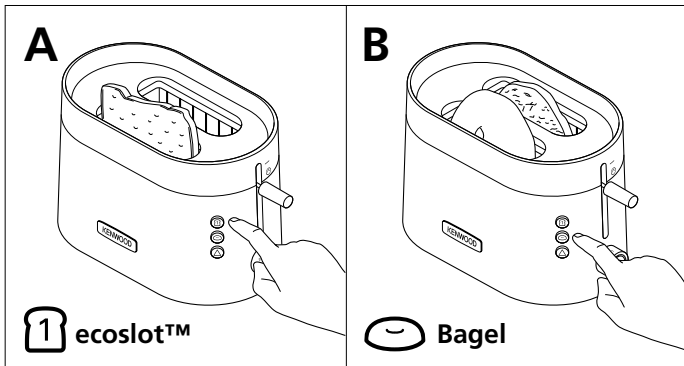
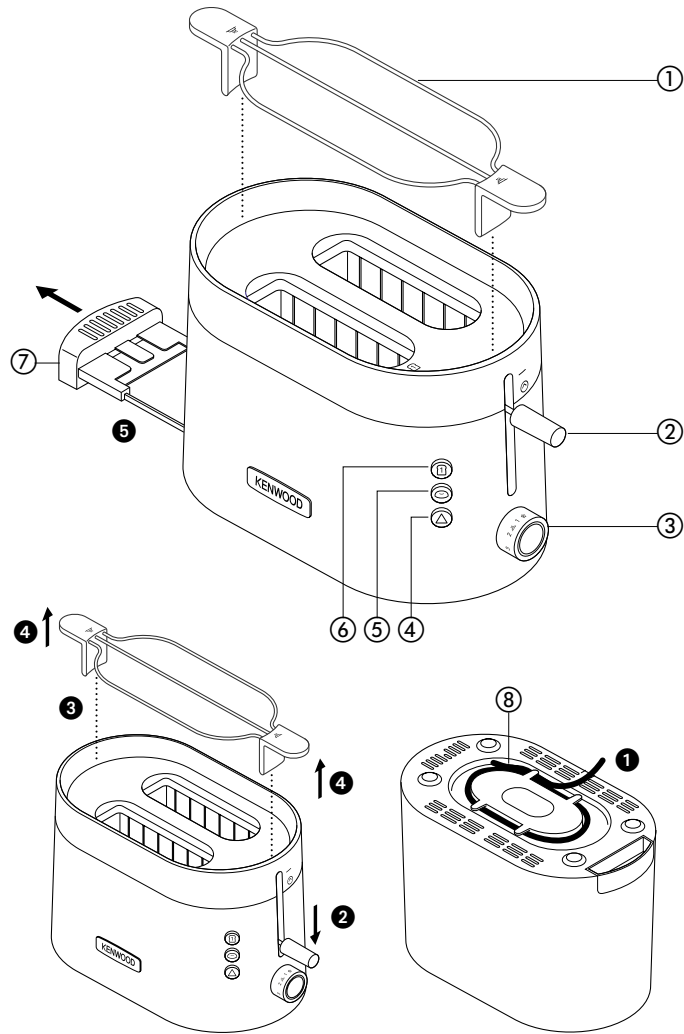

safety

- Read these instructions carefully and retain for future reference.
- Remove all packaging and any labels.
- Burnt food can catch fire, so:
 - never leave your toaster on unattended;
 - keep your toaster away from anything (e.g. curtains) that could catch fire;
 - set the browning control lower for thin or dry bread;
 - never warm food with a topping or filling (e.g. pizza): if it drips into the toaster, it could catch fire.
 - Clean the crumb tray regularly: crumbs can smoke or burn.
- To avoid electric shocks, **never**:
 - let the toaster, cord or plug get wet; or
 - put **your hand** or anything metal, e.g. a knife or foil, into the toaster.
- Always unplug the toaster when not in use, before cleaning or attempting to clear jammed bread.
- Never cover your toaster with a plate or anything else - it could overheat and catch fire.
- Never let the cord hang down where a child could grab it.
- We recommend that you do not use your toaster directly under wall cupboards.
- Do not move the toaster whilst it is in operation.
- External metal surfaces are liable to get hot especially the top area.

- Never use an unauthorised attachment or accessory.
- We do not recommend using the toaster for non bread items. For non bread items that are specifically recommended for use in a toaster follow the manufacturer's guidelines and cooking instructions. Remove loose crumbs and clean the crumb tray before and after use.
- Never use a damaged toaster. Get it checked or repaired: see 'Service & Customer Care'.
- This appliance is not intended to be operated by means of an external timer or separate remote-control system.
- Misuse of your appliance can result in injury.
- Children from 8 years and above can use, clean and perform user maintenance on this appliance in accordance with the User Instructions provided they are supervised by a person responsible for their safety and have been given instruction concerning the use of the appliance and are aware of the hazards.
- Persons with reduced physical, sensory or mental capabilities or lack of knowledge using this appliance must have been given supervision or instruction on its safe use and are aware of the hazards.
- Children must not play with the appliance and both appliance and cord must be out of reach of children less than 8 years.
- Wipe the outside of the toaster with a damp cloth, then dry. Do not use abrasives.

- Only use the appliance for its intended domestic use. Kenwood will not accept any liability if the appliance is subject to improper use, or failure to comply with these instructions.

before plugging in

- Make sure your electricity supply is the same as the one shown on the underside of your toaster.

● **WARNING: THIS APPLIANCE MUST BE EARTHED.**

- This appliance conforms to EC Regulation 1935/2004 on materials and articles intended to come into contact with food.

before using for the first time

- Clip excess cord into the cord storage clips in the base ①.
- Operate the toaster once on a medium setting without bread. (The lever will not stay down unless the toaster is plugged in).
- As with all new heating elements, your toaster may emit a slight burning smell when it is first switched on. This is normal and not a cause for concern.



PREVIEW

Use the carriage lever to lift the toast to **'Preview'** at any time without cancelling the toasting cycle.

ecoslot™

1 slot setting, only heats what you need, saving 50% energy.

key

- ① removable warming rack (if supplied)
- ② **'Preview'** carriage lever (with 'Hi-Rise™' for extra lift)
- ③ browning control
- ④ cancel button with indicator light
- ⑤ bagel button with indicator light
- ⑥ ecoslot™ button with indicator light
- ⑦ crumb tray
- ⑧ cord storage

to use your toaster

- 1 Plug the toaster into the power supply.
- 2 Turn the browning control until the desired setting aligns with the line up mark on the body of the toaster. Use a lower setting for light toasting and for thin or dry bread.
- 3 Insert the bread, muffins, bagels etc.
- 4 Lower the lever ② until it locks. (The lever will not stay down unless the toaster is plugged in). The 'cancel'  button will illuminate.
- Use the carriage lever to lift the toast to **'Preview'** at any time without cancelling the toasting cycle.
- To **stop** toasting during the cycle, press the 'cancel' button, the toast will pop up and the 'cancel' button light will go off.
- 5 **Your toast will pop up automatically**, to raise it higher, lift the lever.

Defrost position

- To defrost frozen bread, select the defrost position on the browning control.

ecoslot™ (A)

- To toast a single slice of bread, place the bread into the ecoslot™. Select the desired browning setting and lower the carriage lever. Press the ecoslot™ button and it will illuminate.

Bagel (B)

- To toast bagels the cut face should be facing the centre elements. Select the desired browning setting and lower the carriage lever. Press the 'Bagel' button and it will illuminate.
- Note: when toasting using the bagel button, the centre elements will toast with a higher heat than the element at the front and back of the toaster. **This will result in only one side of the item being toasted.**

hints on using your toaster



- Select a lower setting for light browning or for dry bread.
- When toasting a single slice of bread, you may notice a variation in toast colour from one side to the other - this is normal.
- Dry/stale bread toasts more quickly than fresh bread and thinly sliced bread toasts more quickly than thickly sliced bread. Therefore the browning control should be set at a lower setting than usual.
- For best results ensure that the bread slices are of an even thickness, freshness and size.
- In order to achieve uniform browning we recommend you wait a minimum of 30 seconds between each toasting so that the control can automatically reset. Alternatively select a lower setting when additional toasting is carried out.

warming rack safety

● **Never touch hot surfaces especially the metal top area.**

- 1 Never set the browning control higher than  when using the warming rack.
- 2 Never completely cover the warming rack.
- 3 When using the warming rack, never wrap the food up. Plastic wrapping will melt and could catch fire. Foil will reflect heat, damaging the toaster.
- 4 If you are using the toaster slots, always remove the warming rack so it cannot burn you.

to use the warming rack (if supplied)

- 1 Place the warming rack on top of toaster .
- 2 Put your bread items on top of the rack (slicing thick items in half will speed up the warming process).
- 3 Set the browning control **no higher than** . Lower the lever.
- 4 The lever will automatically rise at the end of the warming cycle. Turn the items over and repeat the operation. Watch to make sure they do not burn.
- 5 To remove the warming rack, allow the toaster to cool and unplug. Lift off the warming rack .

care and cleaning

- 1 Before cleaning, unplug your toaster and let it cool down.
- 2 Slide out the crumb tray . Clean, then replace. Do this regularly: crumbs can smoke or even burn. **Do not dishwash the crumb tray.**
- 3 Wipe the outside of the toaster and the warming rack with a damp cloth, then dry. Do not use abrasives.

service and customer care

- If the cord is damaged it must, for safety reasons, be replaced by KENWOOD or an authorised KENWOOD repairer.
- If you experience any problems with the operation of your appliance, before requesting assistance refer to the “troubleshooting guide” section in the manual or visit www.kenwoodworld.com.
- Please note that your product is covered by a warranty, which complies with all legal provisions concerning any existing warranty and consumer rights in the country where the product was purchased.
- If your Kenwood product malfunctions or you find any defects, please send it or bring it to an authorised KENWOOD Service Centre. To find up to date details of your nearest authorised KENWOOD Service centre visit www.kenwoodworld.com or the website specific to your Country.
- Designed and engineered by Kenwood in the UK.
- Made in China.



IMPORTANT INFORMATION FOR CORRECT DISPOSAL OF THE PRODUCT IN ACCORDANCE WITH THE EUROPEAN DIRECTIVE ON WASTE ELECTRICAL AND ELECTRONIC EQUIPMENT (WEEE)

At the end of its working life, the product must not be disposed of as urban waste.

It must be taken to a special local authority differentiated waste collection centre or to a dealer providing this service.

Disposing of a household appliance separately avoids possible negative consequences for the environment and health deriving from inappropriate disposal and enables the constituent materials to be recovered to obtain significant savings in energy and resources. As a reminder of the need to dispose of household appliances separately, the product is marked with a crossed-out wheeled dustbin.

troubleshooting guide

Problem	Cause	Solution
Toaster does not operate.	No power.	Check toaster is plugged in. Check the fuse/circuit breaker in your home.
Carriage lever not staying down	Toaster not plugged in.	The lever will not stay down unless the toaster is plugged in.
Uneven Browning.	1 Slice of bread being toasted. Bread slices of different size, freshness or thickness being toasted at same time.	For best results ensure that the bread slices are of an even thickness, freshness and size. In order to achieve uniform browning we recommend you wait a minimum of 30 seconds between each toasting so that the control can automatically reset. Alternatively select a lower setting when additional toasting is carried out.
Toast colour too light or too dark.	Wrong browning setting used.	Select a higher or lower browning setting. Refer to "hint" section.
Burning smell or smoke from slots.	Crumb tray full. Food particles stuck to element or loose in toasting slots.	Unplug before checking the slots. Remove any loose food particles. Remove and clean the crumb tray.
If none of the above see "Service & Customer Care".		

Nederlands

Vouw de voorpagina a.u.b. uit voordat u begint te lezen. Op deze manier zijn de afbeeldingen zichtbaar

veiligheid

- Lees deze instructies zorgvuldig door en bewaar ze voor toekomstig gebruik.
- Verwijder de verpakking en alle labels.
- Verbrand voedsel kan vlam vatten, dus:
 - laat uw broodrooster nooit onbewaakt achter;
 - houd uw broodrooster uit de buurt van alle voorwerpen die vlam kunnen vatten (bijv. gordijnen);
 - stel de instelknop roostertijd lager in voor dun of droog brood;
 - verwarm nooit voedsel met een bovenlaagje of een vulling (bijv. pizza): als dit in de broodrooster drupt, kan het vlam vatten.
 - maak de kruimellade regelmatig schoon: kruimels kunnen rook afgeven of verbranden.
- Om elektrische schokken te vermijden, mag u **nooit**:
 - de broodrooster, het snoer of de stekker nat laten worden; en
 - **uw hand** of voorwerpen van metaal, zoals een mes of folie in het rooster steken.
- Trek altijd de stekker uit het stopcontact als de broodrooster niet in gebruik is, voordat u de broodrooster schoonmaakt en voordat u vastgeklemd brood probeert te verwijderen.
- Bedek uw broodrooster nooit met een bord of een ander voorwerp - de broodrooster zou overhit kunnen raken en vlam kunnen vatten.
- Laat het snoer nooit overhangen, zodat een kind erbij kan.

- We raden u aan uw broodrooster niet rechtstreeks onder de keukenkastjes te gebruiken.
- Verplaats de broodrooster niet terwijl deze in bedrijf is.
- Metalen buitenoppervlakken zijn geneigd heet te worden; dit geldt met name voor de bovenkant.
- Nooit een ongeautoriseerd hulpstuk of accessoire gebruiken.
- We raden u niet aan de toaster voor iets anders dan brood te gebruiken. Voor andere artikelen waarvan uitdrukkelijk wordt aangeraden ze in een toaster te gebruiken, volgt u de richtlijnen en bereidingsinstructies van de fabrikant. Verwijder losse kruimels en reinig de kruimellade vóór en na ieder gebruik.
- Gebruik de broodrooster niet als hij beschadigd is. Laat hem dan nakijken of repareren, zie 'onderhoud en klantenservice'.
- Dit apparaat is niet bedoeld voor bediening door een externe timer of een afzonderlijk afstandsbedieningssysteem.
- Misbruik van dit apparaat kan persoonlijk letsel veroorzaken.
- Kinderen van 8 jaar en ouder mogen dit apparaat gebruiken, reinigen en gebruikersonderhoud uitvoeren in overeenstemming met de gebruikersinstructies, mits ze onder toezicht staan van iemand die verantwoordelijk is voor hun veiligheid en ze instructies hebben gekregen over het gebruik van het apparaat en zich bewust zijn van de gevaren.

- Personen met verminderde lichamelijke, sensorische of geestelijke capaciteiten of gebrek aan kennis die dit apparaat gebruiken, moeten onder toezicht staan of instructie hebben gekregen over het veilig gebruik van het apparaat en zich bewust zijn van de gevaren.
- Kinderen mogen niet met het apparaat spelen. Het apparaat en het snoer moeten buiten het bereik van kinderen worden gehouden die jonger zijn dan 8 jaar.
- Veeg de buitenkant van de broodrooster schoon met een vochtige doek en droog hem daarna af. Gebruik geen schuurmiddelen.
- Gebruik het apparaat alleen voor het huishoudelijke gebruik waarvoor het is bedoeld. Kenwood kan niet aansprakelijk worden gesteld in het geval dat het apparaat niet correct is gebruikt, of waar deze instructies niet worden opgevolgd.

voordat u de stekker in het stopcontact steekt

- Zorg ervoor dat de stroomvoorziening overeenkomt met de gegevens op de onderzijde van uw broodrooster.

● WAARSCHUWING: DIT APPARAAT MOET GEAARD ZIJN.

- Dit apparaat voldoet aan EG Verordening 1935/2004 inzake materialen en voorwerpen die bestemd zijn om met levensmiddelen in contact te komen.

voordat u de broodrooster voor het eerst gebruikt'

- Zet overtollig snoer vast in de snoerhouder aan de onderzijde ❶.
- Zet de broodrooster de eerste keer zonder brood op een gemiddelde stand aan. (Eerst de broodrooster aanzetten, anders blijft de slede niet onderin zitten.)

- Zoals dat voor elk nieuw verwarmingselement geldt, kan de broodrooster een lichte brandlucht verspreiden als hij voor het eerst wordt aangezet. Dit is normaal en geen reden om u zorgen te maken.



PREVIEW

Gebruik de sledehendel om de toast op ieder gewenst ogenblik omhoog te halen voor een **'Preview'** zonder de toastfunctie te annuleren.

ecoslot™

1 sleufinstelling, verhit alleen wat u nodig hebt, bespaart 50% energie.

legenda

- ① verwijderbaar opwarmrek (indien meegeleverd)
- ② **'Preview'** sledehendel (met 'Hi-Rise™' om de slede nog verder omhoog te halen)
- ③ instelknop voor de roostertijd
- ④ annuleerknop met lichtje
- ⑤ bagel-knop met lichtje
- ⑥ ecoslot™ knop met lichtje
- ⑦ kruimellade
- ⑧ snoeropslag

het gebruik van de broodrooster

- 1 Steek de stekker van de broodrooster in het stopcontact.
- 2 Draai de instelknop voor roosteren totdat de gewenste instelling uitgelijnd is met het lijntje op de broodrooster. Gebruik een lagere instelling voor licht roosteren en voor dun of droog brood.
- 3 Doe het brood, de muffins, bagels, enz. in de broodrooster.
- 4 Beweeg de liftknop naar beneden ② totdat hij vastklikt. (De knop blijft alleen vastzitten als de stekker in het stopcontact zit.) Het lampje van de 'annuleerknop'  gaat branden.
 - Gebruik de sledehendel om het geroosterde bord omhoog te halen voor een **'Preview'** zonder het roosterprogramma te annuleren.
 - Om het roosteren te **stoppen** tijdens de roostercyclus, drukt u op de annuleerknop; de toast komt omhoog en het lampje van de annuleerknop gaat uit.
- 5 **Uw toast komt automatisch omhoog**, om de toast verder omhoog te halen, tilt u de hendel op.
 -  **Ontdooien**
 - Als u diepgevroren brood wilt ontdooien, kiest u de ontdooienknop.

ecoslot™ (A)

- Als u een enkele snee brood wilt roosteren, plaatst u het brood in de ecoslot™. Kies de gewenste instelknop voor het roosteren en zet de sledehendel omlaag. Druk op de knop ecoslot™, die oplicht.

Bagel (B)

- Als u bagels wilt roosteren, moet het gesneden vlak naar de middelste elementen gedraaid worden. Kies de gewenste instelknop voor het roosteren en zet de sledehendel omlaag. Druk op de bagel-knop die oplicht.
- Opmerking: wanneer u roostert met de bagel-knop, worden de middelste elementen warmer dan de elementen aan de voor- en achterkant van de broodrooster. **Hierdoor wordt slechts één zijde van het artikel geroosterd.**

tips voor het gebruik van de broodrooster

- Selecteer een lagere instelling voor lichtere bruining of voor droog brood.
- Na het roosteren van één snee brood ziet u mogelijk dat het brood niet overal even bruin is geworden – dit is normaal.
- Droog/oud brood wordt sneller bruin dan vers brood en een dunne snee brood wordt sneller bruin dan een dikke snee brood. Daarom moet in dergelijke gevallen de regelknop lager worden ingesteld dan normaal.
- Om optimale resultaten te krijgen moet u sneden van dezelfde dikte, versheid en grootte gebruiken.
- Om gelijkmatige bruining te bereiken raden wij u aan tussen het roosteren door minimaal 30 seconden te wachten, zodat de regelknop vanzelf weer in de nulstand kan komen. Als u nog meer brood wil roosteren, kunt u de regelknop ook in een lagere stand zetten.

veiligheid van het opwarmrek

● **Raak nooit hete oppervlakken aan; dit geldt vooral voor de metalen bovenkant.**

- 1 Stel de knop voor het instellen van de bruiningsgraad nooit hoger dan  als u het opwarmrek gebruikt.
- 2 Het opwarmrek nooit helemaal bedekken.
- 3 Als u gebruik maakt van het opwarmrekje, moet u het voedsel nooit ergens in wikkelen. Plastic verpakkingen zullen smelten en kunnen vlam vatten. Folie zal warmte terugkaatsen, waardoor de broodrooster beschadigd kan raken.
- 4 Als u de gleuven van de broodrooster gebruikt, dient u het opwarmrek te verwijderen zodat u zich er niet aan kunt branden

gebruik van het opwarmrekje (indien meegeleverd)

- 1 Plaats het opwarmrekje bovenop de broodrooster .
- 2 Leg de stukken brood boven op het rekje (als u de stukken brood door midden snijdt worden ze sneller warm).
- 3 Zet de regelknop voor de bruiningsgraad **niet hoger dan** . Breng de broodlift omlaag.
- 4 De hendel komt aan het eind van de verwarmingscyclus automatisch omhoog. Draai de artikelen om en herhaal het verwarmingsproces. Pas op dat ze niet verbranden.
- 5 Om het opwarmrek te verwijderen, laat u de broodrooster afkoelen en haalt u de stekker uit het stopcontact. Licht het opwarmrek op .

onderhoud en reiniging

- 1 Voordat u de broodrooster schoonmaakt, haalt u de stekker uit het stopcontact en laat u alle elementen afkoelen.
- 2 Schuif de kruimellade naar buiten , maak hem schoon en plaats hem terug op zijn plaats. Doe dit regelmatig: kruimels kunnen rook veroorzaken of zelfs vlam vatten. **De kruimellade niet in de vaatwasmachine wassen.**
- 3 Veeg de buitenkant van de broodrooster en het opwarmrek met een vochtige doek en droog ze vervolgens af. Gebruik geen schuurmiddelen.

onderhoud en klantenservice

- Als het snoer beschadigd is, moet het om veiligheidsredenen door Kenwood of een door Kenwood geautoriseerd reparatiebedrijf vervangen worden.
- Als u problemen ondervindt met de werking van de machine, raadpleegt u de informatie onder 'problemen oplossen' in deze handleiding of gaat u naar www.kenwoodworld.com.
- Dit product is gedekt door een garantie die voldoet aan alle wettelijke regels voor bestaande garanties en consumentenrechten die gelden in het land waar het product is gekocht.
- Als uw Kenwood product niet goed functioneert of als u defecten opmerkt, kunt u het naar een erkend Service Center van KENWOOD sturen of brengen. Voor informatie over het KENWOOD Service Center in uw buurt gaat u naar www.kenwoodworld.com of naar de specifieke website in uw land.
- Ontworpen en ontwikkeld door Kenwood in het VK.
- Vervaardigd in China.



**BELANGRIJKE INFORMATIE
VOOR DE JUISTE
VERWIJDERING VAN HET
PRODUCT VOLGENS DE
EUROPESE RICHTLIJN
BETREFFENDE AFGEDANKTE
ELEKTRISCHE EN
ELEKTRONISCHE APPARATUUR
(AEEA)**

Aan het einde van de levensduur van het product mag het niet samen met het gewone huishoudelijke afval worden verwerkt. Het moet naar een speciaal centrum voor gescheiden afvalinzameling van de gemeente worden gebracht, of naar een verkooppunt dat deze service verschaft. Het apart verwerken van een huishoudelijk apparaat voorkomt mogelijke gevolgen voor het milieu en de gezondheid die door een ongeschikte verwerking ontstaan en zorgt ervoor dat de materialen waaruit het apparaat bestaat, teruggewonnen kunnen worden om een aanmerkelijke besparing van energie en grondstoffen te verkrijgen. Om op de verplichting tot gescheiden verwerking van elektrische huishoudelijke apparatuur te wijzen, is op het product het symbool van een doorgekruiste vuilnisbak aangebracht.

problemen oplossen

Probleem	Oorzaak	Oplossing
De broodrooster werkt niet.	Geen stroom.	Controleer of de stekker in het stopcontact zit. Controleer de zekering/ stroomonderbreker bij u thuis.
Sledehendel blijft niet in de laagste stand vastzitten	De stekker zit niet in het stopcontact.	Eerst de broodrooster aanzetten, anders blijft de hendel niet vastzitten.
Ongelijkmatig resultaat.	Er wordt één snee brood geroosterd. Snedes brood met een verschillende grootte, versheid of dikte worden tegelijkertijd geroosterd.	Voor het beste resultaat zorgt u ervoor dat de sneetjes brood dezelfde dikte, versheid en grootte hebben. Als u het brood gelijkmatig wilt roosteren, wordt aanbevolen minstens 30 seconden te wachten voordat opnieuw wordt geroosterd, zodat de instelling automatisch gerest wordt. U kunt ook een lagere instelling kiezen als er achter elkaar brood wordt geroosterd.
De kleur van het geroosterde brood is te licht of te donker.	De instelling is verkeerd.	Kies een hogere of lagere instelling voor het roosteren. Raadpleeg de informatie onder 'tips'.
Brandgeur of rook uit de gleuven.	De kruimellade is vol. Er zitten stukjes brood vast in het element of ze liggen los in de roostergleuven.	Haal de stekker uit het stopcontact voordat u de gleuven controleert. Verwijder alle losse stukjes brood. Verwijder en reinig de kruimellade.
Als het probleem door het bovenstaande niet wordt verholpen, raadpleegt u de informatie onder 'onderhoud en klantenservice'.		

Français

Avant de lire, veuillez déplier la première page contenant les illustrations

sécurité

- Lisez et conservez soigneusement ces instructions pour pouvoir vous y référer ultérieurement.
- Retirez tous les éléments d'emballage et les étiquettes.
- Les aliments brûlés peuvent prendre feu, aussi :
 - Ne laissez jamais votre grille-pain sans surveillance ;
 - Éloignez toujours votre grille-pain des matières inflammables (par exemple, des rideaux) ;
 - Choisissez la position minimum pour griller une tranche fine ou du pain rassis ;
 - Ne réchauffez jamais des aliments fourrés ou garnis (comme une pizza) : ils pourraient couler et prendre feu.
 - Nettoyez régulièrement le plateau ramasse-miettes : les miettes peuvent fumer ou brûler.
- Pour éviter une électrocution, **veillez à ne jamais** :
 - mouiller le grille-pain, le cordon ou la prise ;
ou
 - introduire **vos mains** ou tout élément métallique, comme un couteau ou du papier d'aluminium, dans le grille-pain.
- Débranchez toujours votre grille-pain quand vous ne l'utilisez pas et avant de le nettoyer ou de tenter de dégager une tartine coincée.
- Ne couvrez jamais votre grille-pain avec une assiette ou autre chose, il pourrait surchauffer et prendre feu.

- Ne laissez jamais pendre le cordon à portée d'un enfant qui pourrait s'en emparer.
- Nous vous recommandons de ne pas utiliser votre grille-pain directement sous des étagères murales.
- Ne déplacez pas le grille-pain lorsqu'il fonctionne.
- Les surfaces métalliques extérieures peuvent devenir très chaudes, et plus particulièrement la partie du dessus.
- N'utilisez jamais un accessoire non autorisé.
- Il est fortement déconseillé d'utiliser le grille-pain pour tout aliment autre que du pain. Pour les aliments pour lesquels l'utilisation d'un grille-pain est recommandée, veuillez suivre les lignes directives et les instructions de cuisson. Éliminez toute présence de miettes et nettoyez le plateau ramasse-miettes avant et après utilisation.
- N'utilisez jamais un grille-pain endommagé. Faites-le vérifier ou réparer : voir la section "service après-vente".
- Cet appareil n'est pas destiné à être utilisé à l'aide d'un minuteur externe ou d'un système de télécommande séparé.
- Toute mauvaise utilisation de votre appareil peut être source de blessures.
- Les enfants âgés de 8 ans et plus peuvent utiliser, nettoyer et effectuer la maintenance utilisateur de cet appareil conformément au Mode d'emploi Utilisateur, à condition qu'ils se trouvent sous la surveillance d'une personne responsable de leur sécurité et qu'ils aient reçu les instructions relatives à l'utilisation de l'appareil, et eu connaissance des risques potentiels.

- Les personnes dont les capacités physiques, sensorielles ou mentales sont diminuées, ou qui ne disposent pas de connaissances quant à l'utilisation de cet appareil, doivent avoir été formées ou encadrées pour son utilisation en toute sécurité et avoir connaissance des risques potentiels.
- Les enfants ne doivent pas jouer avec cet appareil ; le cordon et l'appareil doivent être tous deux tenus hors de portée des enfants de moins de 8 ans.
- Essuyez l'extérieur du grille-pain avec un chiffon humide et séchez. N'utilisez pas d'abrasifs.
- N'employez l'appareil qu'à la fin domestique prévue. Kenwood décline toute responsabilité dans les cas où l'appareil est utilisé incorrectement ou que les présentes instructions ne sont pas respectées.

avant de brancher l'appareil

- Assurez-vous que le courant électrique que vous utilisez est le même que celui indiqué sous votre grille-pain.

AVERTISSEMENT : CET APPAREIL DOIT ÊTRE RELIÉ À LA TERRE

- Cet appareil est conforme au règlement 1935/2004 de la CE sur les matériaux et les articles destinés au contact alimentaire.

avant d'utiliser votre appareil pour la première fois

- Rangez l'excès de cordon dans les clips de rangement sous l'appareil .
- Faites fonctionner le grille-pain une fois sur un réglage moyen sans pain. (Le levier ne peut rester abaissé que si le grille-pain est branché.)

- Comme tout élément chauffant neuf, votre grille-pain est susceptible de dégager une légère odeur de brûlé lorsqu'il est mis en marche pour la première fois. Ce phénomène est normal et ne doit pas vous inquiéter.



PREVIEW

Vous pouvez utiliser le levier **'Preview'** pour soulever et surveiller les aliments à tout moment, sans annuler le processus.

ecoslot™

Réglage pour 1 seule fente, pour ne griller que ce dont vous avez besoin, et réaliser 50 % d'économie d'énergie.

légende

- ① grille de réchauffage amovible (si fourni)
- ② Levier '**Preview**' (avec 'Hi-Rise™' pour soulever davantage)
- ③ commande de contrôle du brunissage
- ④ bouton annuler avec témoin lumineux
- ⑤ bouton bagel avec témoin lumineux
- ⑥ Bouton ecoslot™ avec témoin lumineux
- ⑦ plateau ramasse-miettes
- ⑧ rangement du cordon

utilisation de votre grille-pain

- 1 Branchez le grille-pain sur l'alimentation électrique.
- 2 Tournez les commande de contrôle du brunissage jusqu'à ce que les réglages souhaités soient alignés sur le repère indiqué sur le corps du grille-pain. Sélectionnez un niveau de réglage inférieur si vous souhaitez un brunissage léger ou si vous faites griller des tranches fines ou du pain sec.
- 3 Insérez le pain, les muffins, les petits pains, etc.
- 4 Baissez le levier jusqu'à ce qu'il s'enclenche ② (il ne se mettra pas en position si le grille-pain n'est pas sous tension). Le bouton 'annuler'  s'allume.
 - Utilisez le levier pour soulever le toast pour '**Preview**' (visualiser) à tout moment sans annuler le processus.
 - Pour **arrêter** le grille-pain, appuyez sur le bouton annuler, le toast est éjecté et le témoin du bouton annuler s'éteint.
- 5 **Votre toast sera éjecté automatiquement**, pour le lever davantage, soulevez le levier.

Position Décongeler

- Pour décongeler du pain congelé, sélectionnez la position décongeler sur la commande de contrôle du brunissage.

ecoslot™ **(A)**

- Pour faire griller une seule tranche de pain, insérez le pain dans la grille ecoslot™. Sélectionnez le réglage de brunissage souhaité et abaissez le levier. Appuyez sur le bouton ecoslot™, qui alors s'allume.

Bagel (B)

- Pour faire griller les bagels, la face coupée du bagel doit être positionnée vers la partie centrale. Sélectionnez le réglage du brunissage souhaité et abaissez le levier. Appuyez sur le bouton 'Bagel', qui alors s'allume.
- Remarque : lorsque vous faites griller un bagel à l'aide du bouton Bagel, la partie centrale fonctionnera à une température supérieure à celles des parties avant et arrière du grille-pain ; **par conséquent, seul un des deux côtés du bagel sera grillé.**

conseils d'utilisation de votre grille-pain

- Sélectionnez un niveau de réglage inférieur pour obtenir un pain légèrement grillé ou pour du pain sec.
- Si vous faites griller une seule tranche de pain, il est possible que vous constatiez une différence de brunissage entre les deux faces ; cette variation est normale.
- Le pain sec/rassis grille plus rapidement que le pain frais et les tranches fines grillent plus rapidement que les tranches épaisses. Par conséquent, le contrôle du brunissage doit alors être réglé à un niveau inférieur à celui habituellement employé.
- Pour un résultat optimal, assurez-vous que les tranches de pain sont d'épaisseur, de fraîcheur et de taille égales.



- Afin d'obtenir un brunissage uniforme, nous vous recommandons d'attendre un minimum de 30 secondes entre chaque utilisation du grille-pain, de sorte que le contrôle puisse se remettre automatiquement à l'état initial. Vous pouvez également régler le contrôle du brunissage à un niveau inférieur, si vous faites davantage griller votre pain.

sécurité de la grille chauffante

- **Ne touchez jamais les surfaces chaudes, en particulier la partie métallique supérieure.**

- 1 Ne réglez jamais la commande de brunissage à plus de  en utilisant la grille chauffante.
- 2 Ne couvrez jamais complètement la grille chauffante.
- 3 Lorsque vous utilisez la grille chauffante, ne couvrez jamais les aliments. Un emballage en plastique peut fondre et prendre feu. Le papier d'aluminium reflète la chaleur et endommagera le grille-pain.
- 4 Si vous utilisez les fentes du grille-pain, retirez toujours la grille chauffante pour ne pas vous brûler.

utilisation de la grille chauffante (si fournie)

- 1 Disposez la grille chauffante sur le haut du grille-pain .
- 2 Disposez les aliments sur la grille (coupez les aliments épais en deux, ce qui permet d'accélérer le processus de réchauffement).
- 3 Le contrôle du brunissage ne doit pas être réglé **au delà de** . Abaissez le levier.
- 4 Le levier se soulèvera automatiquement à la fin du cycle de chauffage. Retournez les éléments sur l'autre face et répétez l'opération. Surveillez pour vous assurer qu'ils ne brûlent pas.

- 5 Pour retirer la grille chauffante, laissez le grille-pain se refroidir et débranchez-le. Retirez la grille de réchauffage en la soulevant .

entretien et nettoyage

- 1 Éteignez, débranchez et laissez refroidir votre grille-pain avant de le nettoyer.
- 2 Retirez votre plateau  ramasse-miettes en le glissant. Nettoyez-le et remplacez-le. Faites-le régulièrement : les miettes peuvent fumer ou brûler. **Ne lavez pas le plateau ramasse-miettes au lave-vaisselle.**
- 3 Essuyez l'extérieur du grille-pain et le plateau de réchauffage avec un chiffon humide, puis séchez-les. N'utilisez pas d'abrasifs.

service après-vente

- Si le cordon est endommagé, il doit être remplacé, pour des raisons de sécurité, par Kenwood ou par un réparateur agréé Kenwood.
- Si vous rencontrez des problèmes lors de l'utilisation de votre appareil, reportez-vous à la section « guide de dépannage » de ce manuel ou consultez la page www.kenwoodworld.com avant de contacter le service après-vente.
- N'oubliez pas que votre appareil est couvert par une garantie, qui respecte toutes les dispositions légales concernant les garanties existantes et les droits du consommateur dans le pays où vous avez acheté le produit.
- Si votre appareil Kenwood fonctionne mal ou si vous trouvez un quelconque défaut, veuillez l'envoyer ou l'apporter à un centre de réparation KENWOOD autorisé. Pour trouver des détails actualisés sur votre centre de réparation KENWOOD le plus proche, veuillez consulter www.kenwoodworld.com ou le site internet spécifique à votre pays.

- Conçu et développé par Kenwood au Royaume-Uni.
- Fabriqué en Chine.



**AVERTISSEMENTS POUR
L'ÉLIMINATION CORRECTE DU
PRODUIT CONFORMÉMENT
AUX TERMES DE LA DIRECTIVE
EUROPÉENNE RELATIVE AUX
DÉCHETS D'ÉQUIPEMENTS
ÉLECTRIQUES ET
ÉLECTRONIQUES (DEEE).**

Au terme de son utilisation, le produit ne doit pas être éliminé avec les déchets urbains.

Le produit doit être remis à l'un des centres de collecte sélective prévus par l'administration communale ou auprès des revendeurs assurant ce service.

Éliminer séparément un appareil électroménager permet d'éviter les retombées négatives pour l'environnement et la santé dérivant d'une élimination incorrecte, et permet de récupérer les matériaux qui le composent dans le but d'une économie importante en termes d'énergie et de ressources. Pour rappeler l'obligation d'éliminer séparément les appareils électroménagers, le produit porte le symbole d'un caisson à ordures barré.

Guide de dépannage

Problème	Cause	Solution
Le grille-pain ne fonctionne pas.	Pas d'électricité.	Vérifiez le branchement du grille-pain. Vérifiez le disjoncteur / les fusibles de votre installation électrique.
Le levier ne reste pas abaissé.	Le grille-pain n'est pas branché.	Le levier ne reste pas abaissé, hormis si le grille-pain est branché.
Le brunissage des aliments n'est pas uniforme.	Une seule tranche de pain est en train de griller. Des tranches de pain de différentes taille, fraîcheur ou épaisseur sont grillées en même temps.	Pour de meilleurs résultats, assurez-vous que les tranches de pain sont de même épaisseur, fraîcheur et taille. Pour obtenir un brunissage uniforme, nous vous recommandons d'attendre au moins 30 secondes avant chaque passage au grille-pain, de sorte que la commande de contrôle du brunissage repasse à chaque fois sur zéro. Vous pouvez également sélectionner un réglage inférieur lorsque vous ajoutez du pain et que vous souhaitez le faire griller.
La couleur du toast est trop légère ou trop foncée.	Le réglage du brunissage sélectionné n'est pas approprié.	Choisissez un réglage de brunissage supérieur ou inférieur. Reportez-vous à la section « Astuces ».
Les fentes dégagent une odeur de brûlé ou de la fumée.	Le plateau ramasse-miettes est plein. Des morceaux d'aliments sont collés à l'élément chauffant ou se trouvent dans les fentes du grille-pain.	Débranchez l'appareil avant de commencer à vérifier les fentes. Retirez toutes les traces d'aliments. Puis retirez le plateau ramasse-miettes et nettoyez-le.
Si aucune des actions ci-dessus ne résout le problème, reportez-vous à la section " Service après-vente ".		

Deutsch

Vor dem Lesen bitte die Titelseite mit den Illustrationen auseinanderfalten

Sicherheit

- Lesen Sie diese Anleitungen sorgfältig durch und bewahren Sie sie zur späteren Bezugnahme auf.
- Entfernen Sie sämtliche Verpackungen und Aufkleber.
- Verbranntes Toastgut kann sich entzünden, darum bitte Folgendes beachten:
 - Den Toaster nie unbeaufsichtigt lassen.
 - Den Toaster von brennbaren Gegenständen, z.B. Vorhängen, fernhalten.
 - Für dünnes oder trockenes Brot eine geringere Bräunungsstufe wählen.
 - Keine Gerichte mit Belag oder Füllung, wie z.B. Pizza, erwärmen: Wenn etwas in den Toaster tropft, kann es sich entzünden.
 - Die Krümelschublade regelmäßig reinigen, denn Krümel können rauchen oder sogar brennen.
- Zur Vermeidung von Stromschlägen **unbedingt** Folgendes beachten:
 - Toaster, Netzkabel oder Stecker niemals nass werden lassen.
 - Niemals **Ihre Hand** oder einen metallischen Gegenstand, z. B. ein Messer oder eine Folie, in den Toaster stecken.
- Bei Nichtgebrauch, zum Reinigen oder zum Entfernen verkanteter Brotscheiben immer den Netzstecker ziehen.
- Den Toaster nicht mit einem Teller o.ä. abdecken – er könnte sich überhitzen und Feuer fangen.
- Niemals das Kabel so herabhängen lassen, dass ein Kind danach greifen könnte.

- Wir empfehlen, den Toaster nicht direkt unter Hängeschänken zu verwenden.
- Den Toaster nicht bewegen, während er in Betrieb ist.
- Externe Metallflächen können heiß werden, vor allem im oberen Bereich.
- Nur zugelassene Aufsätze und Zubehör verwenden.
- Wir empfehlen Ihnen, den Toaster nur für Brotartikel zu verwenden. Bei anderen für einen Toaster empfohlenen Produkten bitte die jeweiligen Richtlinien und Backanleitungen des Herstellers befolgen. Vor und nach Gebrauch die Krümelschublade leeren und alle sonstigen Krümel entfernen.
- Den Toaster niemals verwenden, wenn er beschädigt ist. Lassen Sie ihn überprüfen oder reparieren: siehe „Kundendienst und Service“.
- Dieses Gerät ist nicht für den Betrieb mit einem externen Timer oder einer separaten Fernbedienung vorgesehen.
- Unsachgemäßer Gebrauch Ihres Geräts kann zu Verletzungen führen.
- Kinder ab 8 Jahren können dieses Gerät gemäß den bereitgestellten Benutzeranleitungen verwenden, reinigen und warten, solange sie dabei von einer für ihre Sicherheit verantwortlichen Person beaufsichtigt oder angeleitet werden, die sich im gefahrlosen Umgang mit dem Gerät auskennt.
- Das Gleiche gilt für physisch oder geistig behinderte oder in ihren Bewegungen eingeschränkte Personen sowie Personen, die mangelnde Erfahrung im Umgang mit dem Gerät haben.

- Kinder dürfen nicht mit dem Gerät spielen, und Gerät und Kabel müssen außer Reichweite von Kindern unter 8 Jahren gehalten werden.
- Die Außenseite des Toasters mit einem feuchten Tuch abwischen und trocken reiben. Keine Scheuermittel verwenden.
- Das Gerät nur für seinen vorgesehenen Zweck im Haushalt verwenden. Kenwood übernimmt keine Haftung bei unsachgemäßer Benutzung des Geräts oder Nichteinhaltung dieser Anleitungen.

Vor dem Anschluss

- Sicherstellen, dass die Netzspannung den Angaben auf der Unterseite des Toasters entspricht.
- **WARNUNG: DIESES GERÄT MUSS GEERDET SEIN.**
- Das Gerät entspricht der EG-Verordnung Nr. 1935/2004 über Materialien und Gegenstände, die dazu bestimmt sind, mit Lebensmitteln in Berührung zu kommen.

Vor dem ersten Gebrauch

- Wickeln Sie überschüssiges Kabel um die Kabelhalter auf der Unterseite **①**.
- Den Toaster einmal auf mittlerer Stufe ohne Brot betreiben. (Der Hebel bleibt nur unten, wenn der Stecker des Toasters in der Steckdose steckt).
- Wie bei allen neuen Heizelementen kann der Toaster beim ersten Einschalten einen leicht verbrannten Geruch entwickeln. Dies ist völlig normal und kein Grund zur Beunruhigung.



PREVIEW

Sie können jederzeit den Toastgut-Hebel verwenden, um das Toastgut anzuheben und auf Bräunung zu prüfen **'Preview'**. Der Toastvorgang wird dadurch nicht abgebrochen.



ecoslot™

1-Schlitz-Einstellung: Toastet nur eine Scheibe – spart 50% Energie.

Schlüssel

- ① Abnehmbarer Wärmeaufsatz (wenn im Lieferumfang)
- ② Toastgut-Hebel **„Preview“** (mit Hi-Rise™ zum zusätzlichen Anheben)
- ③ Bräunungsregler
- ④ Taste „Abbrechen“ mit Kontrollleuchte
- ⑤ Taste „Bagel“ mit Kontrollleuchte
- ⑥ Taste „ecoslot™“ mit Kontrollleuchte
- ⑦ Krümelschublade
- ⑧ Kabelaufwicklung

Verwendung Ihres Toasters

- 1 Schließen Sie den Toaster an die Steckdose an.
- 2 Drehen Sie den Bräunungsregler, bis die gewünschte Einstellung auf die Markierung am Toastergehäuse trifft. Wählen Sie eine niedrigere Stufe für leichtes Antoasten sowie für dünnes oder trockenes Brot.
- 3 Geben Sie Brot, Muffins, Bagels etc. in den Toaster.
- 4 Senken Sie den Hebel , bis er einrastet. (Der Hebel bleibt nur unten, wenn der Stecker des Toasters in der Steckdose steckt). Die Taste „Abbrechen“  leuchtet auf.

- Sie können jederzeit den Toastgut-Hebel verwenden, um das Toastgut anzuheben und auf Bräunung zu prüfen („**Preview**“). Der Toastvorgang wird dadurch nicht abgebrochen.
- Sie können den Toastvorgang jederzeit durch Drücken der Taste „Abbrechen“ **abbrechen**; das Toastgut springt hoch und die Taste erlischt.

- 5 **Der fertige Toast springt automatisch hoch.** Zum höheren Anheben können Sie den Hebel weiter nach oben bewegen.

Position „Auftauen“

- Stellen Sie zum Auftauen von gefrorenem Brot den Bräunungsregler auf die Position „Auftauen“.

ecoslot™ (A)

- Zum Toasten einer einzelnen Scheibe Brot geben Sie die Scheibe in den ecoslot™. Wählen Sie die gewünschte Bräunungsstufe und drücken Sie den Toastgut-Hebel nach unten. Drücken Sie die Taste „ecoslot™“, die daraufhin aufleuchtet.

Bagel (B)

- Zum Toasten von Bagels sollte die aufgeschnittene Seite auf die mittleren Heizelemente zeigen. Wählen Sie die gewünschte Bräunungsstufe und drücken Sie den Toastgut-Hebel nach unten. Drücken Sie die Taste „Bagel“, die daraufhin aufleuchtet.
- Hinweis: Beim Toasten mit der Taste „Bagel“ rösten die mittleren Heizelemente mit einer höheren Hitze als die Elemente vorne und hinten am Toaster. **Dies führt dazu, dass nur eine Seite des Toastguts getoastet wird.**



Tipps zur Verwendung des Toasters

- Für leichte Bräunung oder trockenes Brot eine niedrigere Einstellung wählen.
- Beim Toasten nur einer Scheibe Brot werden die beiden Seiten der Scheibe eventuell unterschiedlich stark gebräunt – dies ist normal.
- Trockenes/altbackenes Brot bräunt schneller als frisches, und dünne Scheiben schneller als dicke. In diesen Fällen sollte deshalb der Bräunungsregler niedriger gestellt werden als gewöhnlich.
- Für beste Ergebnisse sicherstellen, dass die Brotscheiben gleich dick geschnitten, gleich frisch und gleich groß sind.
- Für eine einheitliche Bräunung zwischen aufeinanderfolgenden Toastvorgängen mindestens 30 Sekunden warten, damit der Regler sich zurücksetzen kann. Andernfalls für nachfolgende Toastvorgänge den Bräunungsregler niedriger einstellen.

Sichere Verwendung des Wärmeaufsatzes

- **Nie heiße Oberflächen berühren – insbesondere die Metallflächen oben.**
- 1 Stellen Sie den Bräunungsregler niemals höher als , wenn Sie den Wärmeaufsatz verwenden.
 - 2 Decken Sie den Wärmeaufsatz niemals komplett ab.
 - 3 Wickeln Sie die zu wärmenden Teile niemals ein. Plastikfolie schmilzt und kann sich entzünden. Alufolie reflektiert die Hitze und beschädigt dadurch den Toaster.
 - 4 Bei Verwendung der Toasterschlitzes müssen Sie den Wärmeaufsatz entfernen, damit Sie sich nicht daran verbrennen.

Verwendung des Wärmeaufsatzes (wenn im Lieferumfang)

- 1 Stellen Sie den Wärmeaufsatz oben auf den Toaster .
- 2 Legen Sie das Toastgut auf den Wärmeaufsatz (zum schnelleren Aufwärmen dicke Teile in die Hälfte schneiden).
- 3 Stellen Sie den Bräunungsregler **maximal auf** . Senken Sie den Hebel.
- 4 Am Ende des Aufwärmzyklus wird der Hebel automatisch hochgefahren. Drehen Sie das Toastgut um und wiederholen Sie den Vorgang. Achten Sie darauf, dass die Teile nicht anbrennen.
- 5 Zum Entfernen des Wärmeaufsatzes lassen Sie den Toaster abkühlen und ziehen Sie den Netzstecker. Nehmen Sie den Wärmeaufsatz ab .

Pflege und Reinigung

- 1 Vor dem Reinigen den Stecker aus der Steckdose ziehen und den Toaster abkühlen lassen.

- 2 Die Krümelschublade  herausziehen, reinigen und wieder einsetzen. Dies sollten Sie regelmäßig tun, denn Krümel können rauchen oder sogar brennen. **Die Krümelschublade nicht in den Geschirrspüler geben.**
- 3 Die Außenseite des Toasters und den Wärmeaufsatz mit einem feuchten Tuch abwischen und trocken reiben. Keine Scheuermittel verwenden.

Kundendienst und Service

- Ein beschädigtes Netzkabel muss aus Sicherheitsgründen von KENWOOD oder einer autorisierten KENWOOD-Kundendienststelle ausgetauscht werden.
- Sollten Sie irgendwelche Probleme mit dem Betrieb Ihres Geräts haben, ziehen Sie bitte den Abschnitt „Fehlerbehebung“ zu Rate oder besuchen Sie www.kenwoodworld.com, bevor Sie Hilfe anfordern.
- Bitte beachten Sie, dass Ihr Produkt durch eine Garantie abgedeckt ist – diese erfüllt alle gesetzlichen Anforderungen hinsichtlich geltender Garantie- und Verbraucherrechte in dem Land, in dem das Produkt gekauft wurde.
- Falls Ihr Kenwood-Produkt nicht ordnungsgemäß funktioniert oder Defekte aufweist, bringen Sie es bitte zu einem autorisierten KENWOOD Servicecenter oder senden Sie es ein. Aktuelle Informationen zu autorisierten KENWOOD Servicecentern in Ihrer Nähe finden Sie bei www.kenwoodworld.com bzw. auf der Website für Ihr Land.
- Gestaltet und entwickelt von Kenwood GB.
- Hergestellt in China.



**WICHTIGER HINWEIS FÜR DIE
KORREKTE ENTSORGUNG
DES PRODUKTS IN
ÜBEREINSTIMMUNG MIT DER
EG-RICHTLINIE ÜBER ELEKTRO-
UND ELEKTRONIK-ALTGERÄTE
(WEEE)**

Am Ende seiner Nutzungszeit darf das Produkt NICHT mit dem Hausmüll entsorgt werden. Es muss zu einer örtlichen Sammelstelle für Sondermüll oder zu einem Fachhändler gebracht werden, der einen Rücknahmeservice anbietet. Die getrennte Entsorgung eines Haushaltsgeräts vermeidet mögliche negative Auswirkungen auf die Umwelt und die menschliche Gesundheit, die durch eine nicht vorschriftsmäßige Entsorgung bedingt sind. Zudem ermöglicht dies die Wiederverwertung der Materialien, aus denen das Gerät hergestellt wurde, was erhebliche Einsparungen an Energie und Rohstoffen mit sich bringt. Zur Erinnerung an die korrekte getrennte Entsorgung von Haushaltsgeräten ist das Gerät mit dem Symbol einer durchgestrichenen Mülltonne gekennzeichnet.

Fehlerbehebung

Problem	Ursache	Lösung
Toaster funktioniert nicht.	Kein Strom.	Prüfen, ob der Toaster angeschlossen ist. Die Sicherung(en) in Ihrer Wohnung prüfen.
Toastgut-Hebel bleibt nicht unten.	Toaster nicht angeschlossen.	Der Hebel bleibt nur unten, wenn der Toaster angeschlossen ist.
Uneinheitliche Bräunung.	Es wird eine Scheibe Brot getoastet. Brotstücken unterschiedlicher Größe, Frische oder Dicke werden gleichzeitig getoastet.	Für beste Ergebnisse sicherstellen, dass die Brotstücken gleich dick geschnitten, gleich frisch und gleich groß sind. Für eine einheitliche Bräunung zwischen aufeinanderfolgenden Toastvorgängen mindestens 30 Sekunden warten, damit der Regler sich zurücksetzen kann. Andernfalls für nachfolgende Toastvorgänge den Bräunungsregler niedriger einstellen.
Toastfarbe zu hell oder zu dunkel.	Falsche Bräunungsstufe gewählt.	Höhere oder niedrigere Bräunungsstufe wählen. Siehe dazu Abschnitt „Tipps“.
Verbrannter Geruch oder Rauch aus den Schlitzen.	Krümelschublade voll. Toastgutreste sitzen an den Heizelementen oder lose in den Toastschlitzen.	Vor Überprüfen der Schlitze den Stecker ziehen. Alles lösen. Toastkrümel entfernen. Krümelschublade leeren und reinigen.
Wenn keiner dieser Fehler vorliegt, siehe Abschnitt „Kundendienst und Service“.		

Italiano

Prima di leggere questo manuale si prega di aprire la prima pagina, al cui interno troverete le illustrazioni

sicurezza

- Leggere attentamente le presenti istruzioni e conservarle come futuro riferimento.
- Rimuovere la confezione e le etichette.
- Gli alimenti che bruciano possono prendere fuoco, quindi:
 - non allontanarsi mentre l'apparecchio è in funzione;
 - tenere il tostapane lontano da oggetti infiammabili (per es. tende);
 - per abbrustolire fette di pane sottili o molto asciutte, selezionare un valore basso con il controllo della doratura.
 - non porre sulla griglia alimenti con farciture o ripieni (per es. la pizza) perché se questi ultimi colassero nella fessura del tostapane, potrebbero prendere fuoco.
 - pulire regolarmente il vassoio di raccolta per le briciole, che altrimenti potrebbero causare fumo o bruciare.
- A scampo di scosse elettriche, **evitare sempre di:**
 - che il tostapane, il cavo o la spina si bagnino.
 - mettere **le mani** o qualsiasi cosa di metallico (come un coltello, o della carta stagnola) nel tostapane.
- Disinserire sempre la spina del tostapane dalla presa elettrica quando non si usa l'apparecchio, prima di pulirlo o prima di cercare di estrarre il pane rimasto all'interno.
- Non coprire mai il tostapane con un piatto o qualsiasi altro oggetto perché potrebbe surriscaldarsi e prendere fuoco.

- Non lasciar pendere il cavo in un luogo dove potrebbe essere afferrato da un bambino.
- Non si consiglia di utilizzare il tostapane direttamente sotto credenze a parete.
- Non spostare il tostapane mentre è in funzione.
- Le superfici esterne in metallo possono diventare molto calde, soprattutto l'area superiore.
- Usare solo elementi o accessori di tipo approvato
- Si sconsiglia di utilizzare il tostapane per prodotti non a base di pane. Nel caso di prodotti non a base di pane per cui viene specificamente indicato l'utilizzo del tostapane, si prega di seguire le linee guida del produttore e le istruzioni di preparazione. Rimuovere le briciole e ripulire il vassoio di raccolta delle briciole prima e dopo l'uso.
- Non usare mai l'apparecchio se appare danneggiato. Farlo controllare o riparare da personale apposito (per le informazioni su manutenzione e assistenza tecnica).
- Questo apparecchio non deve essere azionato mediante un timer esterno o un sistema separato di controllo a distanza.
- Un utilizzo scorretto dell'apparecchio può provocare serie lesioni fisiche.
- I bambini dagli 8 anni in su possono utilizzare, lavare e svolgere la manutenzione di questo apparecchio seguendo le indicazioni del Manuale d'uso, a condizione che lo facciano con la supervisione di un adulto responsabile della loro sicurezza, che abbia ricevuto istruzioni su come utilizzare l'apparecchio e sia a conoscenza dei potenziali rischi.

- Le persone con capacità fisiche, sensoriali o mentali ridotte o che non siano a conoscenza di come si utilizza l'apparecchio devono essere supervisionate oppure ricevere istruzioni sul suo uso in sicurezza, nonché sui potenziali rischi.
- I bambini non devono giocare con l'apparecchio e quest'ultimo, insieme al cavo, devono essere sempre fuori dalla portata di bambini di età inferiore agli 8 anni.
- Passare l'esterno del tostapane con un panno umido, poi asciugare. Non usare prodotti abrasivi.
- Utilizzare l'apparecchio solo per l'uso domestico per cui è stato realizzato. Kenwood non si assumerà alcuna responsabilità se l'apparecchio viene utilizzato in modo improprio o senza seguire le presenti istruzioni.

**prima di collegare
l'apparecchio alla rete elettrica**

- Assicurarsi che la tensione della vostra rete elettrica sia la stessa di quella indicata sulla targhetta sotto l'apparecchio.

**AVVERTENZA:
L'APPARECCHIO DEVE
ESSERE MESSO A TERRA.**

- Questo apparecchio è conforme al regolamento (CE) No. 1935/2004 sui materiali e articoli in contatto con alimenti.

prima dell'uso

- Avvolgere il cavo in eccesso mediante gli appositi supporti alla base dell'apparecchio ❶.
- Utilizzare una sola volta il tostapane senza inserire pane e regolandolo sulla posizione intermedia. (La levetta non rimane abbassata se prima non si inserisce la spina del tostapane nella presa elettrica.)

- Come per qualsiasi elemento termico nuovo, quando si accende per la prima volta il tostapane potrà esservi un leggero odore di bruciato. Questo è normale e non occorre preoccuparsi.



PREVIEW

Usare la leva **'Preview'** per sollevare il pane e verificarne il livello di doratura, senza cancellare il ciclo.



ecoslot™

L'impostazione a 1 Scomparto vi fa risparmiare il 50% di energia, riscaldando solo quello che desiderate.

legenda

- ① griglia scaldavivande rimovibile (se in dotazione)
- ② Leva **'Preview'** (con 'Hi-Rise™' per un sollevamento ulteriore)
- ③ controlli della doratura
- ④ tasto di annullamento con spia luminosa
- ⑤ tasto bagel con spia luminosa
- ⑥ tasto ecoslot™ con spia luminosa
- ⑦ vassoio portabriciole
- ⑧ avvolgicavo

come usare il tostapane

- 1 Inserire la spina del tostapane nella presa di corrente.
- 2 Girare il controllo della doratura fino a che l'impostazione desiderata non è allineata con la linea verticale sul tostapane. Utilizzare un'impostazione più bassa per una doratura leggera e per un pane secco o tagliato sottile.
- 3 Inserire il tipo di pane, focaccina o ciambella desiderato.
- 4 Abbassare la levetta ②, finché si blocca. (La levetta non rimane abbassata se il tostapane non è allacciato alla corrente elettrica). Il tasto di 'annullamento'  si accende.
 - Utilizzare la levetta per sollevare il toast fino a **'Preview'** in qualsiasi momento, senza annullare il ciclo di tostatura.
 - Per **smettere** di tostare il pane durante il ciclo, premere il tasto di 'annullamento'. Ora il pane viene sollevato e la spia del tasto di 'annullamento' si spegne.
- 5 **Il pane fuoriesce automaticamente dal tostapane.** Per sollevarlo ulteriormente, alzare la leva.
 -  **Posizione di scongelamento**
 - Per scongelare il pane congelato, selezionare la posizione di scongelamento sul controllo di doratura.

ecoslot™ (A)

- Per tostare solo una fetta di pane, disporre la fetta nell'ecoslot™. Selezionare l'impostazione di doratura desiderata e abbassare la levetta. Premere il tasto ecoslot™ e questo si illuminerà.

Bagel (B)

- Per tostare un bagel, il lato che è stato tagliato deve essere rivolto verso le parti centrali. Selezionare l'impostazione di doratura desiderata e abbassare la leva. Premere il tasto 'Bagel' e questo si illuminerà.
- NB: quando si utilizza il tasto bagel, le parti centrali tosteranno a una temperatura più elevata rispetto alle parti frontali e posteriori del tostapane.

Questo farà sì che si tosti soltanto un lato del prodotto.



suggerimenti sull'uso del tostapane

- Selezionare un'impostazione più bassa per una doratura leggera, o per pane secco.
- Quando si tosta una singola fetta di pane, esso potrebbe risultare dorato più su un lato che sull'altro, ma questo è normale.
- Il pane secco/raffermo si tosta più rapidamente del pane fresco, e il pane tagliato sottile si tosta prima di quello tagliato spesso. Impostare quindi il controllo della doratura più basso del solito.
- Per i migliori risultati, controllare che le fette di pane da tostare siano di spessore, freschezza e dimensioni uniformi.
- Per ottenere una doratura uniforme, si consiglia di attendere almeno 30 secondi tra ciascun azzeramento automatico dell'apparecchio. Alternativamente, abbassare il livello di doratura quando si tosta ulteriormente il pane.

precauzioni per la griglia scaldavivande

- **Non toccare mai le superfici calde del tostapane, specialmente la parte metallica in alto.**
- 1 Non impostare mai il controllo della doratura oltre  quando si utilizza la griglia scaldavivande.
 - 2 Non coprire mai del tutto la griglia scaldavivande.
 - 3 Quando si usa la griglia, non avvolgere mai gli alimenti. La plastica, sciogliendosi, potrebbe prendere fuoco, mentre i fogli di alluminio riflettono il calore e possono danneggiare il tostapane.
 - 4 Se si inserisce il pane direttamente nel tostapane, togliere sempre la griglia scaldavivande, altrimenti si rischia di scottarsi.

come usare la griglia (se in dotazione)

- 1 Collocare la griglia scaldavivande in cima al tostapane .
- 2 Collocare il prodotto a base di pane in cima alla griglia (tagliare a metà i prodotti più spessi renderà più rapido il processo di riscaldamento).
- 3 Il controllo doratura **non deve superare** . Abbassare la levetta.
- 4 La leva si solleva automaticamente al termine del ciclo di riscaldamento. Capovolgere il pane e ripetere la procedura. Controllare che i cibi non brucino.
- 5 Per togliere la griglia scaldavivande, prima lasciare raffreddare il tostapane e disinserire la spina dalla presa elettrica. Ora sollevare la griglia scaldavivande e toglierla .

pulizia e cura dell'apparecchio

- 1 Prima di pulire il tostapane, staccare la spina e lasciarlo raffreddare.
- 2 Estrarre il vassoio di raccolta delle briciole , pulirlo e rimetterlo a posto. Eseguire questa operazione regolarmente, in quanto le briciole potrebbero provocare fumo e anche prendere fuoco. **Non lavare il vassoio portabriciole in lavastoviglie.**
- 3 Passare l'esterno del tostapane e la griglia scaldavivande con un panno umido, poi asciugare. Non usare prodotti abrasivi.

manutenzione e assistenza tecnica

- In caso il cavo sia danneggiato, per ragioni di sicurezza deve esser sostituito solo dal fabbricante oppure da un Centro Assistenza KENWOOD autorizzato alle riparazioni.
- In caso di qualsiasi problema relativo al funzionamento dell'apparecchio, prima di contattare il servizio assistenza si consiglia di consultare la sezione "guida alla risoluzione problemi", o di visitare il sito www.kenwoodworld.com.
- NB L'apparecchio è coperto da garanzia, nel rispetto di tutte le disposizioni di legge relative a garanzie preesistenti e ai diritti dei consumatori vigenti nel Paese ove l'apparecchio è stato acquistato.
- In caso di guasto o cattivo funzionamento di un apparecchio Kenwood, si prega di inviare o consegnare di persona l'apparecchio a uno dei centri assistenza KENWOOD. Per individuare il centro assistenza KENWOOD più vicino, visitare il sito www.kenwoodworld.com o il sito specifico del Paese di residenza.

- Disegnato e progettato da Kenwood nel Regno Unito.
- Prodotto in Cina.



**IMPORTANTI AVVERTENZE PER
IL CORRETTO SMALTIMENTO
DEL PRODOTTO AI SENSI
DELLA DIRETTIVA EUROPEA SUI
RIFIUTI DI APPARECCHIATURE
ELETTRICHE ED ELETTRONICHE
(RAEE)**

Alla fine della sua vita utile il prodotto non deve essere smaltito insieme ai rifiuti urbani.

Deve essere consegnato presso gli appositi centri di raccolta differenziata predisposti dalle amministrazioni comunali, oppure presso i rivenditori che offrono questo servizio.

Smaltire separatamente un elettrodomestico consente di evitare possibili conseguenze negative per l'ambiente e per la salute derivanti da un suo smaltimento inadeguato e permette di recuperare i materiali di cui è composto al fine di ottenere notevoli risparmi in termini di energia e di risorse.

Per rimarcare l'obbligo di smaltire separatamente gli elettrodomestici, sul prodotto è riportato il simbolo del bidone a rotelle barrato.

Guida alla risoluzione dei problemi

Problema	Causa	Soluzione
Il tostapane non funziona.	Non c'è corrente.	Controllare che la presa del tostapane sia attaccata alla corrente. Controllare il fuso/ l'interruttore di circuito in casa.
La leva non rimane abbassata.	Il tostapane non è attaccato alla presa.	La leva non rimane abbassata se il tostapane non è attaccato alla corrente.
Doratura disomogenea.	Viene tostata una fetta di pane. Vengono tostate allo stesso tempo fette di pane di dimensioni, spessore e freschezza diversi.	Per un risultato migliore, assicurarsi che le fette di pane abbiano spessore, dimensioni e freschezza uguali. Per ottenere una doratura più omogenea, consigliamo di aspettare un minimo di 30 secondi tra ogni tostatura in modo che il controllo si possa reimpostare automaticamente. Altrimenti utilizzare un'impostazione più bassa quando si realizza una successiva tostatura.
Colore del toast troppo chiaro o troppo scuro.	Impostazione di doratura incorretta.	Selezionare un'impostazione di doratura più alta o più bassa. Fare riferimento alla sezione "consigli".
Odore di bruciato o di fumo proveniente dalle scanalature.	Vassoio portabriciole pieno. Particelle di cibo aderenti al prodotto o libere nelle scanalature del tostapane.	Togliere la spina dalla presa di corrente prima di controllare le scanalature. Rimuovere le particelle libere. Rimuovere e pulire il vassoio portabriciole.
Qualora non si tratti di nessuno dei problemi sopra elencati, vedere "manutenzione e assistenza tecnica".		

Português

Antes de ler, por favor desdobre a primeira página, que contém as ilustrações

segurança

- Leia atentamente estas instruções e guarde-as para consulta futura.
- Retire todas as embalagens e eventuais etiquetas.
- Alimentos queimados podem incendiar-se, portanto:
 - nunca deixe a torradeira ligada sem supervisão.
 - mantenha a sua torradeira afastada de quaisquer objectos (por ex., cortinas) que possam incendiar-se.
 - ajuste o selector de intensidade de tostagem numa regulação mais baixa para pão fino ou seco.
 - nunca aqueça alimentos com cobertura ou recheio (por ex. pizza); se este escorrer para dentro da torradeira, esta poderá incendiar-se.
 - Limpe o tabuleiro das migalhas com regularidade: as migalhas podem queimar ou dar origem a fumo.
- Para evitar choques eléctricos, **nunca**:
 - deixe que a torradeira, o cabo ou a ficha se molhem.
 - coloque **a sua mão** ou nada em metal, por exemplo uma faca ou espátula, na torradeira.
- Desligue sempre a ficha da torradeira da tomada de corrente quando não a estiver a utilizar, antes de a limpar ou antes de tentar libertar pão encravado.
- Nunca cubra a torradeira com um prato ou qualquer outro objecto pois poderá sobreaquecer e incendiar-se.

- Nunca deixe o cabo pender num local onde uma criança o possa agarrar.
- Recomendamos que não use a sua torradeira directamente por baixo de armários de parede.
- Não desloque a torradeira com ela a funcionar.
- As superfícies externas de metal podem ficar quentes especialmente as zonas superiores.
- Nunca use um acessório não autorizado.
- Não recomendamos a utilização da torradeira para outros ingredientes que não seja pão. Para ingredientes diferentes de pão que sejam especificamente recomendados para utilização numa torradeira siga as orientações e instruções do fabricante. _
Remova as migalhas e limpe o tabuleiro de migalhas antes e depois de utilizar a torradeira.
- Nunca utilize uma torradeira danificada. Mande-a verificar ou reparar: veja a secção “assistência e cuidados do cliente”.
- Este aparelho não foi concebido para operar com temporizadores externos nem por sistema de controlo remoto separado.
- O uso inapropriado do seu electrodoméstico pode resultar em ferimentos.
- Crianças com 8 ou mais anos de idade podem utilizar, limpar e manter este electrodoméstico de acordo com as Instruções do Utilizador desde que sejam supervisionadas por pessoa responsável relativamente à sua segurança e que tenham recebido instrução sobre a forma de utilizar o electrodoméstico e estejam conscientes dos riscos.

- Pessoas com capacidades mentais, sensoriais ou físicas reduzidas, ou com falta de experiência ou conhecimento, devem ter supervisão ou serem instruídas sobre o uso em segurança do electrodoméstico e estar conscientes dos riscos.
- As crianças não devem brincar com o electrodoméstico e com o respectivo fio eléctrico e ambos devem ser mantidos fora do alcance de crianças menores de 8 anos de idade.
- Limpe o exterior da torradeira com um pano húmido e seque em seguida. Não utilize abrasivos.
- Use o aparelho apenas para o fim doméstico a que se destina. A Kenwood não se responsabiliza caso o aparelho seja utilizado de forma inadequada, ou caso estas instruções não sejam respeitadas.

antes de ligar à corrente

- Certifique-se de que a corrente eléctrica em sua casa corresponde à indicada na base da sua torradeira.

AVISO: ESTE APARELHO DEVE SER LIGADO A UMA TOMADA COM LIGAÇÃO À TERRA.

- Este aparelho está conforme com a Directiva n.º 1935/2004 da Comunidade Europeia sobre materiais concebidos para estarem em contacto com alimentos.

antes da primeira utilização

- Arrume o excesso de cabo à volta do enrolador de cabo na base ①.
- Opere a torradeira uma vez na regulação média, sem pão. (A alavanca não ficará premida a não ser que a torradeira esteja ligada à tomada de corrente.)

- Tal como acontece com todas as resistências novas, a resistência da sua torradeira poderá emitir um ligeiro cheiro a queimado quando esta for ligada pela primeira vez. Isto é normal e não deve causar-lhe preocupação.



PREVIEW

Utilize a alavanca de accionamento para levantar a torrada para **Peek & View™** em qualquer momento sem ter que cancelar o ciclo.



ecoslot™

1 encaixe de regulação, aquece apenas o que precisa, poupando 50% de energia.

chave

- ① suporte de aquecimento amovível (se fornecido)
- ② alavanca de accionamento **“Preview”** (com “Hi-Rise™” para levantar mais)
- ③ selector de intensidade de tostagem
- ④ botão para cancelar com luz indicadora
- ⑤ botão para roscas com luz indicadora
- ⑥ botão ecoslot™ com luz indicadora
- ⑦ tabuleiro de migalhas
- ⑧ enrolador do cabo

para usar a sua torradeira

- 1 Ligue a torradeira à corrente eléctrica.
 - 2 Rode o selector de intensidade de tostagem até que a regulação desejada esteja alinhada com a seta para cima que se encontra no corpo da torradeira. Utilize uma regulação baixa para tostar pouco e para pão fino ou seco.
 - 3 Insira o pão, bolinho ou biscoito, etc.
 - 4 Carregue na alavanca ② até esta prender. (A alavanca só ficará em baixo se a torradeira estiver ligada à corrente.) O botão de “cancelamento”  ilumina-se.
 - Utilize a alavanca de accionamento para levantar a torrada para **“Preview”** em qualquer momento sem ter de cancelar o ciclo.
 - Para **parar** a tostagem durante o ciclo, pressione o botão “cancelar”, a tosta sai e o botão “cancelar” apaga-se.
 - 5 **A sua tosta saltará automaticamente**, e para levantar a torrada mais alto utilize a alavanca de accionamento.
-  **Posição para descongelar**
- Para descongelar pão, seleccione a posição descongelar no controlo de tostagem.

ecoslot™ (A)

- Para tostar uma única fatia de pão, coloque o pão no ecoslot™. Seleccione no selector de intensidade de tostagem a cor de tostagem desejada e baixe a alavanca de accionamento. Carregue no botão ecoslot™ que deve iluminar-se.

Rosca (B)

- Para tostar roscas a parte cortada deve estar virada para as resistências centrais. Seleccione no selector de intensidade de tostagem a cor de tostagem desejada e baixe a alavanca de accionamento. Carregue no botão para “Rosca” que deve ilumina-se.
- Nota: quando tostar utilizando o botão “Rosca”, as resistências centrais atingem uma temperatura mais elevada do que as restantes.

Esta função tosta apenas um lado do alimento.

sugestões para a utilização da sua torradeira

- Seleccione uma regulação baixa para tostar pouco ou para pão seco.
- Ao torrar apenas uma fatia de pão, poderá notar uma variação entre a cor dos dois lados da torrada – isto é normal.
- Pão seco/velho torra mais rapidamente que pão fresco e pão de fatias finas torra mais rapidamente que pão de fatias grossas. Portanto, neste caso, ajuste selector de intensidade de tostagem para uma temperatura mais baixa que a habitual.
- Para obter os melhores resultados, certifique-se de que as fatias de pão são de espessura, frescura e tamanho uniformes.



- Para conseguir uma tostagem uniforme, recomendamos que aguarde um mínimo de 30 segundos até tornar a utilizar a torradeira. Alternativamente, seleccione uma regulação mais baixa no selector de intensidade de tostagem ao torrar de novo.

segurança da grelha de aquecimento

- **Nunca toque nas superfícies quentes, especialmente na parte superior metálica.**

- 1 Nunca regule o comando de torrar para mais de  quando usar a grelha de aquecimento.
- 2 Nunca cubra a grelha de aquecimento na totalidade.
- 3 Ao utilizar a grelha de aquecimento, nunca embrulhe os alimentos. Invólucros de plástico derretem e poderão incendiar-se. O papel de alumínio reflecte o calor, danificando a torradeira.
- 4 Se estiver a usar as ranhuras da torradeira, retire sempre a grelha de aquecimento para não se queimar nela.

utilização da grelha de aquecimento (se fornecido)

- 1 Coloque a grelha de aquecimento por cima da torradeira .
- 2 Coloque os alimentos na grelha (fatiar os alimentos mais grossos acelera o processo de aquecimento).
- 3 **Nunca** ajuste o selector de intensidade de tostagem numa regulação **acima de** . Baixe a alavanca.
- 4 A alavanca vai subir automaticamente no fim do ciclo de aquecimento. Vire os alimentos e repita a operação. Fique atento para não queimar os alimentos.
- 5 Para retirar a grelha de aquecimento, deixe a torradeira arrefecer e desligue da tomada. Retire o suporte de aquecimento .

manutenção e limpeza

- 1 Antes de limpar a torradeira, desligue a ficha da tomada e deixe-a arrefecer.
- 2 Retire o tabuleiro de migalhas , fazendo-o deslizar para fora. Limpe-o e torne a colocá-lo no lugar. Faça isto regularmente pois as migalhas podem provocar fumo ou mesmo queimar. **Não lave o tabuleiro de migalhas na máquina de lavar louça.**
- 3 Limpe o exterior da torradeira e a grelha de aquecimento com um pano húmido e seque em seguida. Não utilize abrasivos.

assistência e cuidados do cliente

- Caso o fio se encontre danificado, deverá, por motivos de segurança, ser substituído pela Kenwood ou por um reparador Kenwood autorizado.
- Se tiver qualquer problema ao utilizar o seu aparelho, antes de telefonar para a Assistência consulte a secção “guia de avarias” do Manual ou visite o site da Kenwood em www.kenwoodworld.com
- Salientamos que o seu produto está abrangido por uma garantia, em total conformidade com todas as disposições legais relativas a quaisquer disposições sobre garantias e com os direitos do consumidor existentes no país onde o produto foi adquirido.
- Se o seu produto Kenwood funcionar mal ou lhe encontrar algum defeito, agradecemos que o envie ou entregue num Centro de Assistência Kenwood autorizado. Para encontrar informações actualizadas sobre o Centro de Assistência Kenwood autorizado mais próximo de si, visite por favor o site www.kenwoodworld.com ou o website específico do seu país.
- Concebido e projectado no Reino Unido pela Kenwood.
- Fabricado na China.



**ADVERTÊNCIAS PARA A
ELIMINAÇÃO CORRECTA DO
PRODUTO NOS TERMOS DA
DIRECTIVA EUROPEIA 2002/96/
CE RELATIVA AOS RESÍDUOS DE
EQUIPAMENTOS ELÉCTRICOS E
ELECTRÓNICOS (REEE)**

No final da sua vida útil, o produto não deve ser eliminado conjuntamente com os resíduos urbanos.

Pode ser depositado nos centros especializados de recolha diferenciada das autoridades locais, ou junto dos revendedores que prestem esse serviço. Eliminar separadamente um electrodoméstico permite evitar as possíveis consequências negativas para o ambiente e para a saúde pública resultantes da sua eliminação inadequada, além de permitir reciclar os materiais componentes, para, assim se obter uma importante economia de energia e de recursos.

Para assinalar a obrigação de eliminar os electrodomésticos separadamente, o produto apresenta a marca de um contentor de lixo com uma cruz por cima.

guia de avarias

Problema	Causa	Solução
A torradeira não funciona.	Não tem energia eléctrica.	Confirme que a torradeira está ligada à tomada eléctrica. Verifique os fusíveis ou disjuntor da sua casa.
A alavanca de accionamento não prende em baixo.	A torradeira não está ligada à tomada eléctrica.	A alavanca não prenderá em baixo se a torradeira não estiver ligada à corrente.
Intensidade de Tostagem desigual.	Está a torrar 1 fatia de pão. As fatias de pão são de grossura, tamanho ou frescura diferentes e estão a ser torradas ao mesmo tempo.	Para obter melhores resultados, assegure-se de que não tosta ao mesmo tempo fatias de pão grosso com fatias finas, ou pão fresco com pão seco ou pão de diferentes tamanhos. Para obter intensidade de tostagem igual recomendamos que espere pelo menos 30 segundos entre cada tostagem para que o controlo reinicie automaticamente. Em alternativa, seleccione uma regulação mais baixa quando deseja tostar outros alimentos logo de seguida.
A cor da tostagem é muito clara ou muito escura.	Seleccionou uma intensidade errada.	Selecione uma intensidade maior ou menor no selector de intensidade de tostagem Consulte a secção "sugestões".
Cheiro a queimado ou fumo a sair das ranhuras.	O tabuleiro de migalhas está cheio. Restos de alimentos presos na resistência ou soltos nas ranhuras.	Desligue da tomada antes de verificar as ranhuras. Retire quaisquer restos de alimentos. Retire e limpe o tabuleiro de migalhas.
Se o acima mencionado não resolver o seu problema, ver "assistência e cuidados do cliente".		

Español

Antes de leer, por favor despliegue la portada que muestra las ilustraciones

seguridad

- Lea estas instrucciones atentamente y guárdelas para poder utilizarlas en el futuro.
- Quite todo el embalaje y las etiquetas.
- La comida quemada puede prender fuego, por lo tanto:
 - nunca deje la tostadora encendida si no está utilizándola;
 - mantenga la tostadora lejos de cualquier objeto que pueda prender fuego (por ej. cortinas);
 - ajuste el control de tostado a un nivel bajo para pan seco o rebanadas finas;
 - nunca caliente alimentos que estén cubiertos o rellenos de otros alimentos (por ej. pizza); si gotea dentro de la tostadora, podría prender fuego.
 - Limpie la bandeja recogemigas con regularidad: las migas pueden causar humo o quemarse.
- Para evitar descargas eléctricas, no haga **nunca** lo siguiente:
 - dejar que la tostadora, el cable o el enchufe se mojen; o
 - poner **las manos** o algún material metálico, como un cuchillo o papel de aluminio, en la tostadora
- Desenchufe siempre la tostadora cuando no esté en uso, antes de limpiarla o de sacar tostadas atascadas.
- Nunca cubra la tostadora con un plato u otro objeto; podría calentarse demasiado y prender fuego.

- Nunca deje que el cable cuelgue de un lugar donde un niño pueda agarrarlo.
- Recomendamos que no use su tostadora directamente debajo de los armarios de pared.
- No mueva la tostadora mientras esté en marcha.
- Las superficies de metal externas pueden calentarse, especialmente la parte superior.
- Nunca use ningún complemento o accesorio no autorizado.
- No se recomienda usar la tostadora para alimentos que no sean pan. Para los alimentos que no sean pan pero para los que esté expresamente recomendado el uso en una tostadora se deben seguir las pautas y las instrucciones de cocción del fabricante. Quite las migas sueltas y limpie la bandeja recogemigas antes y después de usar el aparato.
- Nunca utilice una tostadora que esté dañada. Para solicitar que la revisen o la reparen: consulte “servicio técnico y atención al cliente”.
- Este aparato no está pensado para ser manejado mediante un temporizador externo o un sistema de control remoto separado.
- El uso incorrecto de su aparato puede producir lesiones.
- Los niños a partir de los 8 años de edad pueden utilizar, limpiar y realizar el mantenimiento de este aparato de acuerdo con las Instrucciones del usuario siempre que sean supervisados por una persona responsable de su seguridad, reciban instrucciones relativas al uso del aparato y sean conscientes de los peligros.

- Las personas con capacidades físicas, sensoriales o mentales disminuidas o con falta de experiencia o conocimientos que utilicen este aparato deben haber recibido instrucciones o supervisión en relación con su uso seguro y ser conscientes de los peligros.
- Los niños no deben jugar con el aparato, y tanto el aparato como el cable deben estar fuera del alcance de los niños menores de 8 años de edad.
- Limpie el exterior de la tostadora con un trapo húmedo y, a continuación, séquela. No utilice abrasivos.
- Utilice este aparato únicamente para el uso doméstico al que está destinado. Kenwood no se hará cargo de responsabilidad alguna si el aparato se somete a un uso inadecuado o si no se siguen estas instrucciones.

antes de enchufar el aparato

- Asegúrese de que el suministro de energía eléctrica sea el mismo que el que figura en la parte inferior de la tostadora.

● ADVERTENCIA: ESTE APARATO DEBE CONECTARSE A TIERRA.

- Este dispositivo cumple con el reglamento (CE) n.º 1935/2004 sobre los materiales y objetos destinados a entrar en contacto con alimentos.

antes de usarla por primera vez

- Recoja y sujete el exceso de cable en los clips del guardacables en la base ❶.
- Ponga en funcionamiento la tostadora una vez que esté en el ajuste medio sin pan. (La palanca no se mantendrá bajada a menos que la tostadora esté enchufada.)

- Al igual que todas las resistencias de calor nuevas, su tostadora podrá emanar un ligero olor a quemado cuando la enchufe por primera vez. Esto es normal y no es motivo de preocupación.



PREVIEW

Use la palanca de elevación para elevar las tostadas a **'Preview'** en cualquier momento sin cancelar el ciclo de tostado.

ecoslot™

1 ajuste de la ranura, sólo calienta lo que usted necesita, ahorrando el 50% de energía.

descripción del aparato

- ① rejilla de calentamiento desmontable (si se incluye)
- ② palanca de elevación **'Preview'** (con 'Hi-Rise™' para obtener una elevación extra)
- ③ control de tostado
- ④ botón "cancelar" con luz indicadora
- ⑤ botón para bagels con luz indicadora
- ⑥ "botón ecoslot™" con luz indicadora"
- ⑦ bandeja recogemigas
- ⑧ recogecables

para usar su tostadora

- 1 Enchufe la tostadora a la toma de corriente eléctrica.
- 2 Gire el control de tostado hasta que el ajuste deseado quede alineado con la marca de alineación en el cuerpo de la tostadora. Utilice un ajuste más bajo para un tostado ligero y para las rebanadas finas o el pan seco.
- 3 Introduzca el pan, bollitos, rosquillas, etc.
- 4 Baje la palanca ② hasta que quede bloqueada (la palanca no se mantendrá bajada a menos que la tostadora esté enchufada). El botón "cancelar"  se iluminará.
 - Use la palanca de elevación para elevar las tostadas a **'Preview'** en cualquier momento sin cancelar el ciclo de tostado.
 - Para **detener** el proceso de tostado durante el ciclo, presione el botón "cancelar", las tostadas saltarán y la luz del botón "cancelar" se apagará.
- 5 **Las tostadas saltarán automáticamente**, para elevarlas más, levante la palanca.

Posición de descongelación

- Para descongelar pan, seleccione la posición de descongelación en el control de tostado.

ecoslot™ (A)

- Para tostar una sola rebanada de pan, ponga el pan en el **ecoslot™**. Seleccione el ajuste de tostado deseado y baje la palanca de elevación. Pulse el botón **ecoslot™** y se iluminará.

Bagel (B)

- Para tostar bagels, la cara cortada debe estar orientada hacia los elementos centrales. Seleccione el ajuste de tostado deseado y baje la palanca de elevación. Pulse el botón 'Bagel' y se iluminará.
- Nota: al tostar usando el botón para bagels, los elementos centrales tostarán con un calor más elevado que el elemento en la parte delantera y trasera de la tostadora.

Como resultado, la pieza en cuestión solo se tostará por un lado.

consejos sobre el uso de la tostadora



- Seleccione un ajuste más bajo para un tostado ligero o para el pan seco.
- Al tostar una sola rebanada, podrá apreciar una variación en el color de las tostadas de un lado a otro – esto es normal.
- El pan seco/duro se tuesta con mayor rapidez que el pan tierno y las rebanadas finas se tuestan con mayor rapidez que las gruesas. Por lo tanto, el control de tostado debe fijarse en un ajuste menor de lo habitual.
- Para obtener los mejores resultados, asegúrese de que las rebanadas tengan un grosor y tamaño uniformes, y no mezcle pan duro con pan tierno.

- A fin de lograr un tostado uniforme, recomendamos que espere al menos 30 segundos entre cada proceso de tostado, de manera que el control pueda reiniciarse automáticamente. De forma alternativa, fije el control de tostado en un ajuste menor al hacer más tostadas.

seguridad para la rejilla de calentamiento

- **Nunca toque superficies calientes, especialmente el área superior metálica.**
- 1 No ajuste el control de tostado más alto que  al usar la rejilla de calentamiento.
- 2 Nunca cubra completamente la rejilla de calentamiento.
- 3 Cuando utilice la rejilla de calentamiento, no envuelva nunca los alimentos ya que el plástico se fundiría y podría prender fuego. El papel de aluminio refleja el calor, lo que dañaría la tostadora.
- 4 Si usa las ranuras de la tostadora, quite siempre la rejilla de calentamiento para evitar quemarse.

para usar la rejilla de calentamiento (si se incluye)

- 1 Coloque la rejilla de calentamiento en la parte superior de la tostadora .
- 2 Ponga las piezas de pan encima de la rejilla (partir las piezas gruesas por la mitad acelerará el proceso de calentamiento).
- 3 Ajuste el control de tostado en un valor **no superior** a . Baje la palanca.
- 4 La palanca subirá automáticamente al final del ciclo de calentamiento. Dé la vuelta a las piezas de comida y repita la operación. Esté atento para evitar que se quemen.
- 5 Para quitar la rejilla de calentamiento, deje que se enfríe la tostadora y desenchufe. Quite la rejilla de calentamiento levantándola .

cuidado y limpieza

- 1 Antes de limpiar la tostadora, desenchúfela y deje que se enfríe.
- 2 Deslice la bandeja recogemigas  hacia fuera. Límpiela y a continuación vuelva a colocarla en su sitio. Haga esto con frecuencia, ya que las migas pueden crear humo e incluso quemarse. **No lave la bandeja recogemigas en el lavavajillas.**
- 3 Limpie el exterior de la tostadora y la rejilla de calentamiento con un trapo húmedo y, a continuación, séquelos. No utilice abrasivos.

servicio técnico y atención al cliente

- Si el cable está dañado, por razones de seguridad, debe ser sustituido por Kenwood o por un técnico autorizado por Kenwood.
- Si tiene problemas con el funcionamiento del aparato, antes de solicitar ayuda, consulte la sección "guía de solución de problemas" en el manual o visite www.kenwoodworld.com.
- Tenga en cuenta que su producto está cubierto por una garantía que cumple con todas las disposiciones legales relativas a cualquier garantía existente y a los derechos de los consumidores vigentes en el país donde se adquirió el producto.
- Si su producto Kenwood funciona mal o si encuentra algún defecto, envíelo o llévelo a un centro de servicios KENWOOD autorizado. Para encontrar información actualizada sobre su centro de servicios KENWOOD autorizado más cercano, visite www.kenwoodworld.com o la página web específica de su país.
- Diseñado y creado por Kenwood en el Reino Unido.
- Fabricado en China.



**ADVERTENCIAS PARA LA
CORRECTA ELIMINACIÓN DEL
PRODUCTO SEGÚN ESTABLECE
LA DIRECTIVA EUROPEA SOBRE
RESIDUOS DE APARATOS
ELÉCTRICOS Y ELECTRÓNICOS
(RAEE)**

Al final de su vida útil, el producto no debe eliminarse junto a los desechos urbanos.

Puede entregarse a centros específicos de recogida diferenciada dispuestos por las administraciones municipales, o a distribuidores que faciliten este servicio. Eliminar por separado un electrodoméstico significa evitar posibles consecuencias negativas para el medio ambiente y la salud derivadas de una eliminación inadecuada, y permite reciclar los materiales que lo componen, obteniendo así un ahorro importante de energía y recursos. Para subrayar la obligación de eliminar por separado los electrodomésticos, en el producto aparece un contenedor de basura móvil tachado.

guía de solución de problemas

Problema	Causa	Solución
La tostadora no funciona.	No hay corriente eléctrica.	Compruebe que la tostadora esté enchufada. Compruebe el fusible/ cortacircuitos de su casa.
La palanca de elevación no se mantiene bajada.	La tostadora no está enchufada.	La palanca no se mantendrá bajada si la tostadora no está enchufada.
Tostado desigual.	Se tuesta 1 rebanada de pan. Se tuestan rebanadas de pan de distintos tamaños, frescura o grosor al mismo tiempo.	Para obtener mejores resultados, asegúrese de que las rebanadas de pan sean de un grosor, frescura y tamaño uniformes. Para conseguir un tostado uniforme, recomendamos que espere un mínimo de 30 segundos entre cada tostado, de manera que el control pueda reiniciarse automáticamente. También puede seleccionar un ajuste menor cuando vaya a realizar un tostado adicional.
El color de las tostadas es demasiado claro o demasiado oscuro.	Se ha seleccionado un ajuste de tostado erróneo.	Seleccione una juste de tostado más alto o más bajo. Consulte la sección "consejos".
Olor a quemado o humo por las ranuras.	La bandeja recogemigas está llena. Hay partículas de comida pegadas al elemento o sueltas en las ranuras de tostado.	Desenchufe el aparato antes de comprobar las ranuras. Retire cualquier partícula de comida suelta. Saque y limpie la bandeja recogemigas.
Si nada de lo anterior se aplica, consulte la sección "servicio técnico y atención al cliente".		

sikkerhed

- Læs denne brugervejledning nøje, og opbevar den i tilfælde af, at du får brug for at slå noget op i den.
- Fjern al emballage og mærkater.
- Brændt brød kan give anledning til brand, derfor:
 - gå aldrig fra brødristeren, når den er i brug
 - sørg for god afstand til let antændelige / brændbare ting, såsom gardiner.
 - sæt bruningsknappen på en lavere indstilling, når det drejer sig om tynde skiver eller tørt brød
 - opvarm aldrig kager med glasur eller madvarer med fyld (f.eks. pizza) : hvis noget drypper ned i brødristeren, kan det risikere at brænde.
 - Rengør krummebakken jævnlige: krummer kan brænde og forårsage røgudvikling.
- For at undgå elektriske stød, **må man aldrig:**
 - nedsænke apparatet eller dele af det i nogen former for væske.
 - stikke **hånden ned** i brødristeren eller benytte metalgenstande, f.eks. en kniv eller alufolie i brødristeren.
- Fjern altid brødristerens stik fra stikkontakten, når den ikke er i brug, inden rengøring eller forsøg på at fjerne brød, som har sat sig fast.
- Sæt aldrig en tallerken eller noget andet ovenpå brødristeren - den kan overophedes og antændes.
- Lad aldrig ledningen hænge ned, hvor et barn kan gribe fat i den.

- Vi anbefaler, at du ikke bruger din brødrister direkte under køkkenskabe eller hylder.
- Flyt ikke brødristeren mens den er i brug.
- Udvendige metalflader har tendens til at blive meget varme, især i det øverste område.
- Anvend aldrig ledning eller tilbehør, der ikke er godkendte.
- Vi kan ikke anbefale at bruge risteren til andet end brød. Til andet end brød, som det specifikt anbefales at lægge i en brødrister skal du følge producentens anvisninger og tilberedningsvejledning. Fjern løse krummer, og rens krummebakken før og efter brug.
- Brug aldrig en beskadiget brødrister. Få den kontrolleret eller repareret: Se “service og kundepleje”.
- Det er ikke meningen at denne maskine skal betjenes ved hjælp af en ekstern timer eller et separat
- Misbrug af maskinen kan føre til læsioner.
- Børn, der er mindst 8, kan bruge, rengøre og foretage brugervedligeholdelse på dette apparat iht. til den medleverede brugsvejledning, forudsat at de overvåges af en person, der er ansvarlig for deres sikkerhed, og at de har fået instrukser i brug af apparatet og er opmærksomme på de iboende farer.
- Personer med reducerede fysiske, sansemæssige eller mentale evner, eller mangel på kendskab, der bruger dette apparat, skal være blevet vejledt eller givet instrukser i sikker brug af apparatet og skal være opmærksomme på de iboende farer.
- Børn må ikke lege med apparatet, og både apparatet og ledningen skal opbevares uden for børns (under 8 år) rækkevidde.

- Tør ydersiden af brødristeren af med en fugtig klud og tør efter. Lad være med at bruge skuremidler.
- Anvend kun apparatet til husholdningsbrug. Kenwood påtager sig intet erstatningsansvar, hvis apparatet ikke anvendes korrekt eller disse instruktioner ikke følges.

før stikket sættes i stikkontakten

- Inden der tændes for brødristeren, skal man sørge for, at den på mærkepladen angivne spænding er den samme som den lokale el-forsyning i dit hjem.

● ADVARSEL: DETTE APPARAT SKAL VÆRE FORBUNDET TIL JORD.

- Dette apparat overholder EF-forordning 1935/2004 om materialer og genstande, der kommer i kontakt med levnedsmidler.

før første anvendelse

- Sæt ledningen fast i ledningsholderen i bunden ①.
- Betjen brødristeren én gang på en mellem indstilling uden brød. (Håndtaget vil kun forblive nede, når brødristeren er tilsluttet el-forsyningen.)
- Ligesom det gælder for alle nye varmeelementer, kan brødristeren lugte lidt brændt, når der først tændes for den. Dette er normalt, så man skal ikke bekymre sig om det.



PREVIEW

Brug håndtaget til at løfte brødet til **"Preview"** på et hvilket som helst tidspunkt uden at annullere brodristningen.

ecoslot™

1 pladsindstilling, opvarmer kun hvad du har behov for, sparer 50 % energi.

forklaring

- ① aftageligt varmerist (hvis medleveret)
- ② Håndtag til **"Preview"** (med "Hi-Rise™", der giver ekstra løft)
- ③ bruningsknappen
- ④ annulleringsknap med indikatorlampe
- ⑤ bagelknap med indikatorlampe
- ⑥ ecoslot™-knap med indikatorlampe
- ⑦ krummebakke
- ⑧ ledningsopbevaring

sådan anvender du brødristeren

- 1 Sæt stikket i stikkontakten.
- 2 Drej bruningsknappen, til den ønskede indstilling står ud for mærket på brødristeren. Brug en lavere indstilling til let ristning og til tyndt eller tørt brød.
- 3 Anbring brød, boller, bagels el. lign i brødristeren.
- 4 Tryk håndtaget ② helt ned, indtil det fastlåses. (Håndtaget vil kun forblive nede, når brødristeren er tilsluttet el.) Annulleringsknappen \triangle vil lyse op.
- Brug håndtaget til at løfte brødet til **"Preview"** på et hvilket som helst tidspunkt uden at annullere brødristningen.
- 5 **Dit brød vil automatisk springe op**, det kan hæves højere ved at løfte håndtaget.

Optøningsposition

- For at optø frossent brød vælges optøningspositionen på bruningsknappen.

ecoslot™ (A)

- Når der ristes en enkelt brødskeive anbringes brødet i ecoslot™. Vælg den ønskede indstilling for bruning, og sænk håndtaget. Tryk på ecoslot™-knappen, så tændes den.

Bagel (B)

- Ved ristning af bagels skal skærefluden vende mod elementerne i midten. Vælg den ønskede indstilling for bruning, og sænk håndtaget. Tryk på "Bagel"-knappen, så tændes den.
- Bemærk: Når der ristes ved hjælp af bagelknappen, varmer elementerne i midten kraftigere end elementet for og bag på brødristeren. **Dette resulterer i, at kun den ene side ristes.**

tips vedr. anvendelse af brødristeren

- Vælg en lavere indstilling til let ristning eller til tørt brød.
- Når en enkelt skive brød ristes, kan der være en forskel mellem farven på de to sider – dette er normalt.
- Tørt/gammelt brød bliver hurtigere ristet end frisk brød og tynde skiver bliver hurtigere ristet end tykke skiver. Derfor skal bruningsknappen sættes på en lavere indstilling end normalt.
- Det bedste resultat opnås ved at sikre, at brødskeiverne har samme tykkelse og størrelse og er lige friske.



- For at opnå en ensartet brun farve anbefaler vi, at du venter mindst 30 sekunder mellem hver automatisk nulstilling. Ellers kan man sætte bruningsknappen på en lavere indstilling, når de næste stykker brød ristes.

sikkerhed ved anvendelse af varmerist

● **Rør aldrig ved varme overflader, især ikke den øverste metalflade.**

- 1 Indstil aldrig ristningsniveauet til højere end  når varmeristen er i brug.
- 2 Dæk aldrig varmeristen helt til.
- 3 Når varmeristen anvendes, må man aldrig pakke maden ind. Plastfolie vil smelte og kan brænde. Alufolie vil reflektere varme og beskadige brødristeren.
- 4 Hvis du anvender åbningerne til ristning, skal du altid fjerne varmeristen, sådan at du ikke brænder dig.

sådan anvender du varmeristen (hvis medleveret)

- 1 Anbring varmeristen oven på brødristeren .
- 2 Sæt dit brød på varmeristen (ved at skære tykt brød over fremskyndes opvarmningsprocessen).
- 3 Sæt **aldrig** bruningsknappen på en højere indstilling end . Tryk håndtaget ned.
- 4 Håndtaget vil automatisk løftes ved slutningen af opvarmningen. Vend delene og gentag proceduren. Hold øje med det så det ikke brænder på.
- 5 Inden varmeristen fjernes, skal brødristeren nedkøle og tages ud af stikkontakten. Løft varmeristen af .

pleje og rengøring

- 1 Inden rengøring skal stikket tages ud af stikkontakten og brødristeren skal have lov til at køle af.
- 2 Træk krummebakken **5** ud. Rengør den og sæt den på plads. Dette skal gøres med jævne mellemrum for at undgå, at der samler sig for mange krummer, som kan ose eller brænde.
Kom ikke krummebakken i opvaskemaskinen.
- 3 Tør ydersiden af brødristeren og varmeristen af med en fugtig klud, og tør efter. Skuremidler må ikke anvendes.

service og kundepleje

- Hvis ledningen er beskadiget, skal den af sikkerhedsgrunde udskiftes af Kenwood eller en autoriseret Kenwood-reparatør.
- Hvis du oplever nogen problemer med betjening af dit apparat, skal du, før du anmoder om hjælp, se afsnittet "fejlsøgningsguide" i manualen eller besøge www.kenwoodworld.com.
- Bemærk, at dit produkt er dækket af en garanti, som overholder alle lovbestemmelser, vedrørende evt. eksisterende garanti- og forbrugerrettigheder i det land, hvor produktet er blevet købt.
- Hvis dit Kenwood-produkt er defekt, eller du finder nogen fejl, skal du sende det eller bringe det til et autoriseret KENWOOD-servicecenter. For at finde opdaterede oplysninger om dit nærmeste autoriserede KENWOOD-servicecenter kan du gå til www.kenwoodworld.com eller webstedet for dit land.
- Designet og udviklet af Kenwood i Storbritannien.
- Fremstillet i Kina.



VIGTIG INFORMATION ANGÅENDE KORREKT BORTSKAFFELSE AF PRODUKTET I OVERENSSTEMMELSE MED EU-DIREKTIVET OM AFFALD AF ELEKTRISK OG ELEKTRONISK UDSTYR (WEEE)

Ved afslutningen af dets produktive liv må produktet ikke bortskaffes som almindeligt affald. Det bør afleveres på et specialiseret lokalt genbrugscenter eller til en forhandler, der yder denne service. At bortskaffe et elektrisk husholdningsapparat separat gør det muligt at undgå eventuelle negative konsekvenser for miljø og helbred på grund af u hensigtsmæssig bortskaffelse, og det giver mulighed for at genbruge de materialer det består af, og dermed opnå en betydelig energi- og ressourcebesparelse. Som en påmindelse om nødvendigheden af at bortskaffe elektriske husholdningsapparater separat, er produktet mærket med en mobil affaldsbeholder med et kryds.

fejlsøgningsguide

Problem	Årsag	Løsning
Brødrister virker ikke.	Ingen strøm.	Kontrollér, at brødristerens stik er sat i. Kontrollér sikringen/ strømafbryderen i hjemmet.
Håndtaget bliver ikke nede	Risterens stik ikke sat i.	Håndtaget bliver ikke nede, medmindre brødristerens stik er sat i.
Ujævn brun farve.	1 Brødskive ristes. Brødskiver af forskellig størrelse, friskhed eller tykkelse ristes på samme tid.	For de bedste resultater skal det sikres, at brødskiverne har samme tykkelse, friskhed og størrelse. For at få ensartet brun farve anbefaler vi, at du venter minimum 30 sekunder mellem hver ristning, så knappen automatisk kan nulstilles. Vælg alternativt en lavere indstilling under yderligere ristning.
Brødets farve for lys eller for mørk.	Forkert bruningsindstilling anvendt.	Vælg en højere eller lavere bruningsindstilling. Se afsnittet med tips.
Brændt lugt eller røg fra åbninger.	Krummebakke fuld. Madpartikler sidder fast på element eller løst i risteåbninger.	Tag stikket ud, før åbningerne kontrolleres. Fjern alle løse madpartikler. Udtag og rengør krummebakken.
Hvis ovenstående ikke er relevant, henvises til "Service og kundepleje".		

säkerhet

- Läs bruksanvisningen noggrant och spara den för framtida bruk.
- Avlägsna allt emballage och alla etiketter.
- Brända livsmedel kan ta eld, så...
 - lämna aldrig brödrosten obevakad.
 - håll brödrosten på avstånd från allt som kan fatta eld (t.ex. gardiner).
 - ställ in lägre rostningsgrad för tunnt torrt bröd.
 - värm aldrig bröd med glasyr eller fyllning (t.ex. pizza). Om det droppar ner i brödrosten kan det fatta eld.
 - Rengör smulbrickan regelbundet, smulorna kan ryka eller fatta eld.
- För att undvika elektriska stötar ska du **aldrig**:
 - låt aldrig brödrosten, sladden eller kontakten bli våta, och
 - stoppa ned **handen** eller någonting av metall, t.ex. en kniv eller gaffel, i brödrosten.
- Låt inte kontakten sitta i när brödrosten inte används, när du gör ren den eller när du försöker frigöra bröd som fastnat.
- Lägg aldrig något, t.ex. en tallrik, över brödrosten. Då kan den bli för varm och fatta eld.
- Låt aldrig sladden hänga ner så ett barn kan gripa tag i den.
- Du bör inte använda brödrosten direkt under väggskåp.
- Undvik att flytta brödrosten medan den är i funktion.

- Externa metallytor kan bli mycket varma, framför allt ovandelen.
- Använd aldrig kontakter eller tillbehör som inte är godkända.
- Vi rekommenderar inte att du använder brödrosten till annat än bröd. Om du ska använda brödrosten med annat än bröd som uttryckligen rekommenderats för brödrost följer du tillverkarens anvisningar och tillagningsinstruktioner. Ta bort lösa smulor och rengör smulbrickan före och efter användning.
- Använd aldrig en skadad brödrost. Få den inspekterad eller reparerad, se “service och kundtjänst”.
- Denna apparat är inte avsedd att drivas med hjälp av en extern timer eller ett separat fjärrkontrollsystem.
- Om apparaten används på fel sätt kan det orsaka skador.
- Barn från 8-års ålder får använda, rengöra och utföra användarunderhåll på denna apparat i enlighet med användaranvisningarna, under förutsättning att de övervakas av en person som ansvarar för deras säkerhet och att de har fått anvisningarna om hur apparaten ska användas och känner till riskerna.
- Personer med nedsatt fysisk, sensorisk eller mental förmåga eller bristande kunskap som använder denna apparat måste övervakas eller få instruktioner om säker användning och de måste känna till riskerna.
- Barn får inte leka med apparaten. Både apparat och sladd måste förvaras utom räckhåll för barn under 8 år.

- Torka av brödrostens med en fuktig trasa. Torka därefter. Använd inte slipande medel.
- Använd apparaten endast för avsett ändamål i hemmet. Kenwood tar inte på sig något ansvar om apparaten används på felaktigt sätt eller om dessa instruktioner inte följs.

innan du sätter i kontakten

- Kontrollera att den elektricitet du har överensstämmer med vad som anges på brödrostens undersida.

● VARNING! HUSHÅLLSAPPARATEN MÅSTE VARA JORDAD!

- Den här apparaten uppfyller EG förordning 1935/2004 om material och produkter avsedda att komma i kontakt med livsmedel.

innan du sätter i stickkontakten

- Linda överflödigt sladd runt sladdförvaringsklämmorna i botten **1**.
- Använd brödrosten en gång på medelinställning utan bröd. (Spaken stannar inte nere om inte brödrosten är ansluten till elektriciteten.)
- Som med alla nya värmeelement kan det lukta något bränt från brödrosten när du slår på den för första gången. Detta är normalt och ingenting att oroa sig för.



PREVIEW

Använd spaken för att lyfta upp brödet till **'Preview'** utan att avbryta rostningen.

ecoslot™

1 inställning, värmer bara det du behöver, sparar 50 % energi.

förklaring till bilder

- ① borttagbart värmningsgaller (om sådan medföljer)
- ② **"Preview"**-spak (med "Hi-Rise™" för att lyfta extra högt)
- ③ rostningskontroll
- ④ avbrytknapp med indikatorlampa
- ⑤ bagelknapp med indikatorlampa
- ⑥ ecoslot™-knapp med indikatorlampa
- ⑦ smulbricka
- ⑧ sladdförvaring

så här använder du brödrosten

- 1 Anslut brödrosten till vägguttaget.
- 2 Vrid rostningskontroll tills önskad inställning är riktad mot linjen på brödrosten. Använd en lägre inställning för att få ett lätt rostat bröd och vid rostning av tunt eller torrt bröd.
- 3 Lägg i bröd, muffins, bagels etc.
- 4 Sänk spaken **2** tills den stannar nere. (Den stannar endast nere om brödrosten är ansluten till ett eluttag.) "Avbryt"-knappen **△** tänds.
- Använd spaken för att lyfta brödet till **"preview"** när som helst utan att rostningscykeln avbryts.
- Du kan **avbryta** rostningen när som helst genom att trycka på Avbryt-knappen. Då hoppar brödet upp och Avbryt-knappen slocknar.
- 5 **Brödet hoppar upp automatiskt**, för upp spaken om du vill lyfta det högre.

❄ **Upptining**

- Välj upptining på rostningskontrollen för att tina djupfryst bröd.

① ecoslot™ (A)

- Om endast en brödskiva ska rostas, placera den i ecoslot™. Ställ in på önskad rostning och sänk ner spaken. Tryck ner ecoslot™-knappen som tänds.

☺ **Bagel (B)**

- Vid rostning av bagel ska den skurna sidan vara riktad mot mittelelementen. Ställ in på önskad rostning och sänk ner spaken. Tryck på bagelknappen som tänds.
- Obs: När man använder bagelknappen rostar mittelelementen med en högre temperatur än elementen på brödrostens fram och baksida. **Det innebär att endast ena sidan av bageln rostas.**

tips för användningen av din brödrost

- Välj en lägre inställning om du vill ha ljusare bröd eller för torrt bröd.
- När du rostar bara en skiva kan skivan bli rostad olika starkt på de båda sidorna. Detta är normalt.
- Torrt eller gammalt bröd rostas snabbare än färskt, och tunna skivor rostas snabbare än tjocka. Därför bör rostningsgraden ställas in på en lägre inställning för sådant bröd.
- För bäst resultat bör skivorna vara lika tjocka, lika färska och lika stora.
- För att få jämnt rostat bröd rekommenderar vi att du väntar i minst 30 sekunder mellan två automatiska rostningsomgångar. Alternativt kan du vrida ner rostningsgraden till en lägre inställning för de efterföljande rostningsomgångarna.

säkerhet för värmningsgaller

● **Ta aldrig i upphettade ytor, särskilt inte ovansidan av metall.**

- 1 Ställ aldrig in termostaten högre än  när du använder värmningsgallret.
- 2 Fyll aldrig gallret helt.
- 3 Slå aldrig in brödet när du använder värmningsgallret. Plastfolie smälter och kan fatta eld, och aluminiumfolie reflekterar värmen tillbaka till brödrosten, som kan ta skada.
- 4 Om du använder facken för brödskivor, ta alltid bort värmningsgallret så att du inte bränner dig på det.

användning av värmningsgallret (om sådan medföljer)

- 1 Placera värmningsgallret på toppen av brödrosten ③.
- 2 Placera brödet på gallret (om tjockt bröd delas går det snabbare att värma).
- 3 Ställ rostningskontrollen på **högst** . Sänk spaken.
- 4 Spaken lyfts automatiskt upp när uppvärmningen är klar. Vänd på livsmedlet och upprepa. Se till att det inte bränner vid.
- 5 För att ta bort uppvärmningsstället, låt brödrosten svalna och dra ut kontakten. Lyft sedan bort värmningsgallret ④.

skötsel och rengöring

- 1 Dra ut kontakten till brödrosten och låt den kallna innan du gör ren den.
- 2 Skjut ut smulbrickan ⑤. Gör ren den och sätt in den igen. Gör detta regelbundet - smulor kan ryka eller till och med brinna. **Smulbrickan får inte diskas i maskin.**
- 3 Torka av brödrostens utsida och värmningsgallret med en fuktig trasa. Torka därefter. Använd inte slipande medel.

service och kundtjänst

- Om sladden är skadad måste den av säkerhetsskäl bytas ut av Kenwood eller av en auktoriserad Kenwood-reparatör.
- Om du får problem med att använda apparaten ber vi dig att läsa avsnittet om "problemsökning" i bruksanvisningen eller på www.kenwoodworld.com innan du ringer kundtjänst.
- Produkten omfattas av en garanti som efterföljer alla lagstadgade bestämmelser vad gäller garanti och konsumenträttigheter i inköpslandet.
- Om din Kenwood-produkt inte fungerar som den ska eller om du upptäcker fel ber vi dig att lämna eller skicka in den till ett godkänt KENWOOD-servicecenter. För aktuell information om närmaste godkända KENWOOD-servicecenter besök www.kenwoodworld.com eller Kenwoods webbplats för ditt land.
- Konstruerad och utvecklad av Kenwood i Storbritannien.
- Tillverkad i Kina.



VIKTIG INFORMATION OM HUR PRODUKTEN SKALL KASSERAS I ENLIGHET MED EUROPEISKA DIREKTIV OM AVFALL SOM UTGÖRS AV ELLER INNEHÅLLER ELEKTRISK OCH ELEKTRONISK UTRUSTNING (WEEE)

När produktens livslängd är över får den inte slängas i hushållssoporna. Den kan överlämnas till lokala myndigheters avfallssorteringscentraler eller till en återförsäljare som ger denna service. När du avfallshanterar en hushållsapparat på rätt sätt undviker du de negativa konsekvenser för miljö och hälsa som kan uppkomma vid felaktig avfallshantering. Du möjliggör även återvinning av materialen vilket innebär en betydande besparing av energi och tillgångar.

problemlösning

Problem	Orsak	Lösning
Brödrosten fungerar inte.	Ingen ström.	Kontrollera att brödrostens är ansluten till ett eluttag. Kontrollera säkringarna i ditt hem.
Spaken stannar inte nere.	Brödrosten är inte ansluten till eluttaget.	Spaken stannar endast nere om brödrosten är ansluten till ett eluttag.
Ojämn rostning.	1 Brödskivan som rostas. Brödskivor rostas olika beroende på storlek, färskhet och tjocklek.	Det bästa resultatet får man om brödskivorna har samma tjocklek, färskhet och storlek. För att få en jämn rostning rekommenderar vi att du väntar minst 30 sekunder mellan varje rostning så att kontrollerna automatiskt kan återställas. Eller välj en lägre inställning när ytterligare brödskivor ska rostas.
Brödet blir för ljust eller för mörkt rostat.	Fel inställning på rostningen.	Välj en högre eller lägre inställning Se avsnittet med "tips".
Luktar bränt eller ryker från öppningarna.	Smulbrickan är full. Brödsmlor har fastnat i elementet eller ligger lösa i öppningarna.	Ta ut stickkontakten innan öppningarna kontrolleras. Ta bort lösa brödsmlor Ta av och rengör smulbrickan.
Om inget av ovan löser problemet se "service och kundtjänst".		

Norsk

Før du leser dette, Brett ut framsiden som viser illustrasjonene

sikkerhet

- Les nøye gjennom denne bruksanvisningen og ta vare på den slik at du kan slå opp i den senere.
- Fjern all emballasje og eventuelle merkesedler.
- Brent brød o.l. kan ta fyr, derfor må du:
 - aldri gå fra brødristeren mens den er i bruk,
 - ikke la brødristeren stå i nærheten av eller under gardiner e.l. som kan ta fyr,
 - stille velger for bruningsgrad lavere for tynne skiver eller tørt brød,
 - ikke varme opp mat med fyll (f.eks. pizza) - hvis det drypper ned i brødristeren, kan den ta fyr.
 - rengjøre smulebrettet regelmessig. Smuler kan føre til røyk, eller brenne.
- For å unngå elektrisk støt må du **aldri**:
 - la brødristeren, ledningen eller støpselet bli våte, og
 - putte **hånden** eller metallgjenstander, f.eks. en kniv, inn i brødristeren.
- Trekk alltid ut støpselet når brødristeren ikke er i bruk, før rengjøring og før du forsøker å fjerne brød som har satt seg fast.
- Aldri sett en tallerken e.l. oppå brødristeren, den kan bli overopphetet og ta fyr.
- Du må aldri la ledningen henge ned der et barn kan få tak i den.
- Vi anbefaler at du ikke bruker brødristeren direkte under skap som henger på veggen.
- Ikke flytt på brødristeren mens den er i bruk.
- Eksterne metalloverflater kan bli veldig varme, spesielt på toppområdet.

- Ikke bruk tilbehør som ikke er autorisert.
- Vi anbefaler ikke bruk av risteren for matvarer som ikke er brød. For matvarer som ikke er brød som anbefales å ristes, ber vi deg om å følge fabrikantens retningslinjer og tilberedningsinstruksjoner. Fjern løse smuler og rengjør smulebrettet før og etter bruk.
- Hvis det er tegn til skade på brødristeren, må den ikke brukes. Sørg for å få den undersøkt eller reparert, se “service og kundetjeneste”.
- Dette apparatet er ikke ment å skulle brukes med en ekstern tidtaker eller et separat fjernkontrollsystem.
- Feil bruk av maskinen kan forårsake personskader.
- Barn fra 8 år og oppover kan bruke, rengjøre og vedlikeholde dette apparatet i samsvar med brukerinstruksjonene som fulgte med, gitt at de overvåkes av en person som er ansvarlig for deres sikkerhet og at de har fått opplæring i bruk av apparatet og er klar over farene.
- Personer med reduserte fysiske eller psykiske evner eller mangel på kunnskap om bruk av apparatet må ha fått opplæring i trygg bruk og være klar over farene.
- Barn må ikke leke med apparatet, og både apparatet og ledningen må være utenfor rekkevidde for barn under 8 år.
- Vask utsiden på brødristeren og med en fuktig klut og tørk deretter av. Ikke bruk slipemidler.
- Bruk bare apparatet til dets tiltenkte hjemlige bruk. Kenwood frasier seg ethvert ansvar ved feilaktig bruk eller dersom apparatet ikke er brukt i henhold til denne bruksanvisningen.

før du setter i støpselet

- Forsikre deg om at nettspenningen stemmer overens med det som står på undersiden av brødristeren.

● ADVARSEL: DETTE APPARATET MÅ VÆRE JORDET.

- Dette apparatet overholder EC-forordning 1935/2004 om materialer og gjenstander som er bestemt å komme i kontakt med næringsmidler.

Før du bruker brødristeren for første gang

- Overflødig ledning bør vikles opp under brødristeren ①.
- Bruk brødristeren én gang på middels innstilling uten brød. (Hendelen vil ikke holde seg nede hvis ikke støpselet på brødristeren er satt inn i kontakten.)
- I likhet med alle nye varmeelementer, kan det være at det lukter litt brent av brødristeren første gang du slår den på. Dette er helt normalt og ikke noe å bekymre seg over.



PREVIEW

Bruk holderhåndtaket til å løfte brødet til **'Preview'** når som helst uten å avbryte brødristeprosessen.

ecoslot™

1 sprekkinnstilling, varmer kun det du trenger og sparer 50 % energi.

deler

- ① avtakbar varmerist (hvis den medfølger)
- ② **«Preview»**-holderhåndtak (med «Hi-Rise™» for ekstra løft)
- ③ bruningskontroll
- ④ avbryt knapp med indikatorlampe
- ⑤ bagelknapp med indikatorlampe
- ⑥ ecoslot™ knapp med indikatorlampe
- ⑦ smulebrett
- ⑧ kabelreservoar

slik bruker du brødristeren

- 1 Koble brødristeren til strømforsyningen.
- 2 Vri på bruningskontrollen til den ønskede innstillingen ligger på linje med merket på brødristeren. Bruk lavere innstillinger for lett risting, og for tynt eller tørt brød.
- 3 Legg i brødet, muffinsen, bagelen osv.
- 4 Skyv hendelen ② ned til den låser seg. (Hendelen vil ikke låse seg hvis støpselet ikke står i kontakten.) Avbryt-knappen  lyser.
- Bruk holderhåndtaket til å løfte det ristede brødet for **«Preview»** (forhåndssjekk) når som helst uten at brødristeprosessen blir avbrutt.
- Hvis du vil **stanse** brødristingen i prosessen trykker du på "avbryt"-knappen. Da spretter brødet opp og "avbryt"-knappen slukker.
- 5 **Brødet spretter opp automatisk**, og for å heve det mer, løfter du håndtaket.

Tineposisjon

- Du kan tine frossent brød ved å velge tineposisjonen på bruningskontrollen.

ecoslot™ (A)

- Hvis du vil riste én brødskive, plasserer du skiven i ecoslot™. Velg bruningsinnstillingen du ønsker, og skyv holderhåndtaket ned. Trykk på ecoslot™-knappen, så lyser den.

Bagel (B)

- Når du rister bageler, må siden som er skåret, vende mot elementene i midten. Velg bruningsinnstillingen du ønsker, og skyv holderhåndtaket ned. Trykk på «Bagel»-knappen, så lyser den.
- Merk: Når du bruker bagelknappen, har elementene i midten høyere varme enn elementene foran og bak på brødristeren. **Dette gjør at bare én side av varen blir ristet.**



tips om bruk av brødristeren

- Velg en lavere innstilling for lett bruning eller for tørt brød.
- Når du rister én enkelt brødskive kan du merke forskjell i fargen på det ristete brødet fra en side til den andre – dette er normalt.
- Tørt/gammelt brød ristes raskere enn ferskt brød, og tynne brødskiver ristes raskere enn tykke brødskiver. Derfor skal velgeren for bruningsgrad stilles lavere enn vanlig.
- For å oppnå best resultater skal du sørge for at brødskivene er like store, tykke og ferske.
- For å få jevn bruning anbefaler vi at du venter minst 30 sekunder mellom hver automatiske tilbakestilling. Eller du kan skru velgeren for bruningsgrad på lavere innstilling når du rister brød i flere omganger.

sikkerhet ved bruk av varmerist

- **Du må aldri berøre varme overflater, spesielt ikke den øverste delen av metall.**
- 1 Still aldri bruningskontrollen høyere enn  når du bruker varmeristen.
- 2 Ikke dekk varmeristen fullstendig.
- 3 Når du bruker varmestativet, må du ikke pakke inn maten i noe. Plastomslag vil smelte og kan ta fyr. Folie vil reflektere varmen og skade brødristeren.
- 4 Hvis du skal riste brød skal du alltid ta av varmeristen, slik at du ikke kan brenne deg på den.

bruke varmestativet (hvis den medfølger)

- 1 Sett varmeristen oppå brødristeren .
- 2 Legg brødvarene oppå risten (hvis du deler tykke varer i to, gjør det varmeprosessen raskere).
- 3 Bruningskontrollen må **ikke** stilles høyere enn . Skyv ned hendelen.
- 4 Spaken kommer automatisk opp på slutten av varmesyklusen. Snu brødet og gjenta operasjonen. Pass på slik at maten ikke svir seg.
- 5 Før varmeristen fjernes skal du la brødristeren kjøle seg ned, og trekke støpselet ut av kontakten. Løft varmeristen av .

rengjøring og vedlikehold

- 1 Trekk støpselet ut av veggkontakten og la brødristeren avkjøle seg før du rengjør den.
- 2 Trekk ut smulebrettet  og tøm det. Tørk av brettet og skyv det på plass igjen. Du bør gjøre dette regelmessig. **Ikke vask smulebrettet i oppvaskmaskin.**
- 3 Vask utsiden på brødristeren og varmestativet med en fuktig klut og tørk deretter av. Ikke bruk slipemidler.

service og kundetjeneste

- Dersom ledningen er skadet, må den av sikkerhetsmessige grunner erstattes av Kenwood eller en autorisert Kenwood-reparatør.
- Hvis du har problemer med å bruke apparatet ditt, må du sjekke «feilsøkingsveiledningen» i håndboken eller gå til www.kenwoodworld.com før du kontakter oss for hjelp.
- Vennligst merk at produktet ditt dekkes av en garanti som overholder alle lovforskrifter angående eksisterende garanti- og forbrukerrettigheter i landet der produktet ble kjøpt.

- Hvis Kenwood-produktet ditt har funksjonssvikt eller du finner defekter på det, må du sende eller ta det med til et autorisert KENWOOD-servicesenter. Du finner oppdatert informasjon om hvor ditt nærmeste autoriserte KENWOOD-servicesenter er, på www.kenwoodworld.com eller på nettstedet for landet ditt.
- Designet og utviklet av Kenwood i Storbritannia.
- Laget i Kina.



**VIKTIG INFORMASJON OM
KORREKT KASTING AV
PRODUKTET I HENHOLD TIL
EU-DIREKTIVET OM ELEKTRISK
OG ELEKTRONISK UTSTYR SOM
AVFALL (WEEE)**

På slutten av levetiden må ikke produktet kastes som vanlig avfall. Det må tas med til et lokalt kildesorteringssted eller til en forhandler som tilbyr tjenesten. Ved å avhende husholdningsapparater separat unngås mulige negative konsekvenser for miljø og helse som oppstår som en følge av feil avhending, og gjør at de forskjellige materialene kan gjenvinnes. Dermed blir det betydelige besparelser på energi og ressurser. Som en påminnelse om behovet for å kaste husholdningsapparater separat, er produktet merket med en søppelkasse med kryss over.

feilsøkingsveiledning

Problem	Årsak	
Brødristeren fungerer ikke.	Ingen strøm.	Sjekk at støpselet står i. Sjekk sikringen/ overbelastningsbryteren hjemme hos deg.
Holderhåndtaket spretter opp igjen.	Støpselet står ikke i.	Håndtaket spretter opp igjen hvis brødristeren ikke er tilkoblet strømmettet.
Ujevn bruning.	Du rister bare én brødiskive. Brødiskiver med forskjellig størrelse, ferskhetsgrad eller tykkelse ristes samtidig.	Du får best resultat hvis du sikrer at brødiskivene har lik tykkelse, ferskhetsgrad og størrelse. Du får de jevneste bruningsresultatene ved å vente minst 30 sekunder mellom hver gang du rister, slik at kontrollene kan tilbakestilles automatisk. Alternativt kan du velge en lavere innstilling når du rister brødvarer i flere omganger.
Fargen på det ristede brødet er for lys eller for mørk.	Feil bruningsinnstilling er brukt.	Velg en høyere eller lavere bruningsinnstilling. Se «tips»-avsnittet.
Brent lukt eller røyk kommer fra sprekkene.	Smulebrettet er fullt. Matpartikler sitter fast på elementene eller er løse i sprekkene.	Trekk ut støpselet før du sjekker sprekkene. Fjern eventuelle løse matpartikler. Ta ut og rengjør smulebrettet.
Hvis ingenting over er til hjelp, se «service og kundetjeneste».		

turvallisuus

- Lue nämä ohjeet huolella ja säilytä ne myöhempää tarvetta varten.
- Poista pakkauksen osat ja mahdolliset tarrat.
- Palanut ruoka voi syttyä palamaan. Sen tähden:
 - älä koskaan jätä paahdinta päälle ilman valvontaa;
 - älä käytä paahdinta syttyvien materiaalien (esim. verhojen) läheisyydessä;
 - aseta alhainen paahtoaste ohuelle tai kuivalle leivälle;
 - älä koskaan lämmitä täytteellistä ruokaa (esim. pizzaa), sillä täyte voi paahtimeen tippuessaan syttyä palamaan.
 - Puhdista murualusta säännöllisesti: murut voivat savuta tai palaa.
- Sähköiskun välttämiseksi **älä koskaan**
 - älä koskaan kastele paahdinta, sen virtajohtoa tai pistoketta;
 - työnnä paahtimeen **kättäsi** tai mitään metallista, kuten veistä tai alumiinifoliota.
- Irrota pistoke pistorasiasta aina kun leivänpaahdin ei ole käytössä, ennen puhdistusta tai ennen juuttuneen leipäpalan poistamista.
- Älä koskaan peitä paahdinta lautasella tai muulla esineellä – se voi ylikuumentua ja syttyä palamaan.
- Älä koskaan anna johdon roikkua paikassa, jossa lapsi voi tarttua siihen.
- Suosittelemme, että leivänpaahdinta ei käytetä suoraan seinäkaapin alapuolella.

- Älä liikuta leivänpaahtinta, kun se on toiminnassa.
- Ulkopuolen metallipinnat kuumenevat varsinkin yläosassa.
- Älä koskaan käytä luvaton lisävarustetta tai lisälaitetta.
- Ei ole suositeltavaa paahtaa muuta kuin leipää. Jos paahtat muuta kuin leipää, noudata valmistajan ohjeita. Poista leivänmurut ja puhdistamurualusta ennen käyttöä ja käytön jälkeen.
- Älä koskaan käytä vioittunutta paahtinta. Vie se tarkastettavaksi tai korjattavaksi: katso ohjeet kohdasta "huolto ja asiakaspalvelu".
- Tätä laitetta ei ole suunniteltu käytettäväksi ulkoisen ajastimen tai erillisen kaukosäätimen avulla.
- Laitteen väärinkäyttö voi aiheuttaa loukkaantumisen.
- 8 vuotta täyttäneet lapset saavat käyttää, puhdistaa ja kunnossapitää tätä laitetta sen mukana toimitettuja käyttöohjeita noudattaen, jos heidän turvallisuuttaan valvotaan, heille on annettu opastusta laitteen käyttämisestä ja he ovat tietoisia vaaroista.
- Henkilöille, joiden fyysiset tai henkiset kyvyt tai aistit ovat heikentyneet, on annettava opastusta, jotta he osaavat käyttää tätä laitetta turvallisesti ja ovat tietoisia vaaroista.
- Lapset eivät saa leikkiä tällä laitteella. Laite ja virtajohto on pidettävä poissa alle 8-vuotiaiden lasten ulottuvilta.
- Pyyhi leivänpaahtimen ulkopinta kostealla kankaalla ja kuivaa. Älä käytä hankaavia puhdistusaineita.

- Käytä laitetta ainoastaan sille tarkoitettuun kotitalouskäyttöön. Kenwood-yhtiö ei ole korvausvelvollinen, jos laitetta on käytetty väärin tai näitä ohjeita ei ole noudatettu.

ennen liittämistä verkkovirtaan

- Varmista, että laitteen pohjassa esitetty jännite vastaa käytettävän verkkovirran jännitettä.
- **VAROITUS: TÄMÄ LAITE ON MAADOITETTAVA.**
- Tämä laite täyttää EU-asetuksen 1935/2004 elintarvikkeiden kanssa kosketuksiin joutuvista materiaaleista ja tarvikkeista.

ennen ensimmäistä käyttökertaa

- Kierrä ylimääräinen virtajohto pohjan säilytyspidikkeiden ympärille ①.
- Käytä paahdinta kerran keskiasetuksella ilman leipää. (Käynnistyskytkin ei pysy alhaalla, ellei paahdin ole kytkettyä pistorasiaan.)
- Muiden uusien lämmitysvastusten tapaan leivänpaahtimesta tulee heikko palaneen haju, kun se kytketään päälle ensimmäisen kerran. Tämä on normaalia eikä siitä tarvitse huolestua.



PREVIEW

Voit nostaa **“Preview”** -vivun ylös koska tahansa ilman, että paahtaminen keskeytyy.

ecoslot™

Kun on paahdettava vain yksi leipäviipale, käytä yhden paahtokolon asetusta. Sähköä säästyy 50 %.

selite

- ① irrottava lämmitysritilä (jos sisältyy toimitukseen)
- ② **“Preview”** vipu ja Hi-Rise™ nostamiseksi tavallista korkeammalle
- ③ paahtoasteen säätö
- ④ peruutuspainike ja merkkivalo
- ⑤ bagelpainike ja merkkivalo
- ⑥ ecoslot™-painike ja merkkivalo
- ⑦ murualusta
- ⑧ johdon säilytys

leivänpaahtimen käyttäminen

- 1 Työnnä leivänpaahtimen pistoke pistorasiaan.
- 2 Käännä paahtoasteen säädintä, kunnes haluttu asetus on leivänpaahtimen runkoon tehdyn merkin kohdalla. Jos haluat paahtaa vain kevyesti tai jos leipä on ohutta tai kuivaa, käytä pienempää asetusta.
- 3 Aseta leipä, muffini, rinkeli tai muu vastaava paahtoaukkoon.
- 4 Paina vipua ② alas, kunnes se lukkiutuu. (Vipu pysyy alhaalla vain silloin, kun paahdin on kytketty sähkövirtaan.) Peruutuspainikkeen merkkivalo  syttyy.
- Voit nostaa leipäviipaleen **esikatseltavaksi** koska tahansa ilman, että paahtaminen keskeytyy.
- Voit **lopettaa** paahtamisen painamalla peruutuspainiketta. Paahdettavat viipaleet nousevat ylös ja peruutuspainikkeen merkkivalo sammuu.
- 5 **Paahdettavat leipäviipaleet nousevat ylös automaattisesti.** Voit nostaa niitä vielä korkealle nostamalla vivusta.

❄ Sulatusasento

- Voit sulattaa pakastettua leipää siirtämällä paahtoasteen säädön sulatusasentoon.

1 ecoslot™ (A)

- Voit paahtaa yhden leipäviipaleen asettamalla sen ecoslot™-koloon. Valitse haluamasi paahtoaste ja laske vipu alas. Paina ecoslot™-painiketta. Sen merkkivalo syttyy.

☺ Bagel (B)

- Kun paahtat bageleita, leikatun pinnan tulee osoittaa kohti keskiosan vastuksia. Valitse haluamasi paahtoaste ja laske vipu alas. Paina Bagel-painiketta. Sen merkkivalo syttyy.
- Huomautus: Kun olet painanut Bagel-painiketta, keskiosan vastukset paahtavat suuremmalla teholla kuin leivänpaahtimen etu- ja takaosan vastukset. **Tällöin vain toinen puoli paahdetaan.**

vihjeitä leivänpaahtimen käyttöön

- Valitse alhaisempi asetus, jos leipä on kuivahtanut tai haluat paahtaa vain kevyesti.
- Jos paahdetaan yksi leipäviipale, paahtetun leivän puolet voivat olla eriväriset – tämä on normaalia.
- Kuiva/vanhahko leipä paahtuu nopeammin kuin tuore leipä ja ohuet leipäpalat paahtuvat nopeammin kuin paksut. Siksi paahtoasteen säädin tulisi asettaa tavallista alemmalle asetukselle.
- Parhaimmat tulokset saadaan, kun leipäviipaleet ovat paksuudeltaan, tuoreudeltaan ja kooltaan yhtäläisiä.

- Jotta leipä paahtuisi tasaisesti, automaattisen uudelleen asetuksen välillä tulisi odottaa vähintään 30 sekuntia. Vaihtoehtoisesti paahtoasteen säädin käännetään alemmalle asetukselle, jos paahdetaan lisää leipää.

lämmitystelineen turvallinen käyttö

- **Älä kosketa kuumia pintoja, erityisesti metallista yläosaa.**
 - 1 Älä koskaan aseta paahtokytintä yli , kun käytät lämmitystelinettä.
 - 2 Älä koskaan peitä lämmitystelinettä.
 - 3 Älä koskaan laita käärittyä ruokaa lämmitysritilälle. Muovikääre sulaa ja saattaa syttyä palamaan. Folio heijastaa lämpöä ja näin vaurioittaa paahtimen.
 - 4 Kun käytät paahtotasoja, poista aina lämmitysteline, jotta et polta itseäsi.

lämmitysritilän käyttö (jos sisältyy toimitukseen)

- 1 Aseta lämmitysteline leivänpaahtimen päälle ③.
- 2 Aseta leipä tason päälle. Paksun leivän halkaiseminen nopeuttaa lämpiämistä.
- 3 Aseta paahtoasteen säädin **enintään** asetukselle . Laske käynnistyskytkin alas.
- 4 Vipu nousee automaattisesti lämmitysjakson päätteeksi. Käännä ruoka toisin päin ja toista lämmittäminen. Varmista, että ruoka ei pala.
- 5 Ennen kuin poistat lämmitystelineen, anna leivänpaahtimen jäähtyä ja irrota pistoke pistorasiasta. Nosta lämmitysritilä irti ④.

perushuolto

- 1 Irrota paahtimen johto pistorasiasta ja anna paahtimen jäähtyä ennen sen puhdistamista.
- 2 Vedä leivänmurujen keräysastia **5** paahtimen sivusta. Puhdista astia ja pistä se sitten takaisin paikalleen. Suorita tämä toimenpide säännöllisesti, sillä paahtimeen kerääntyneet leivänmurut voivat savuta tai syttyä palamaan.
Älä pese murualustaa astianpesukoneessa.
- 3 Pyyhi leivänpaahtimen ulkopinta ja lämmitystaso kostealla kankaalla ja kuivaa. Älä käytä hankaavia puhdistusaineita.

huolto ja asiakaspalvelu

- Jos virtajohto vaurioituu, se on turvallisuussyistä vaihdettava. Vaihdotyön saa tehdä Kenwood tai KenwoodIN valtuuttama huoltoliike.
- Jos laitteen käyttämisen aikana ilmenee ongelmia, katso lisätietoja käyttöohjeen ongelmanratkaisuoheista tai siirry osoitteeseen www.kenwoodworld.com ennen avun pyytämistä.
- Tuotteesi takuu koostuu sen varsinaisesta takuusta ja ostomaan kuluttajansuojasta.
- Jos Kenwood-tuotteesi vikaantuu tai siihen tulee toimintahäiriö, toimita tai lähetä se valtuutettuun KENWOOD-huoltokorjaamoon. Löydät lähimmän valtuutetun KENWOOD-huoltokorjaamon tiedot osoitteesta [visit www.kenwoodworld.com](http://www.kenwoodworld.com) tai maakohtaisesta sivustosta.
- Kenwood on suunnitellut ja muotoillut Iso-Britanniassa.
- Valmistettu Kiinassa.



TÄRKEITÄ TIETOJA TUOTTEEN HÄVITTÄMISEKSI OIKEIN SÄHKÖ- JA ELEKTRONIIKKALAITEROMUSTA ANNETUN ASETUKSEN MUKAISESTI (WEEE)

Tuotetta ei saa hävittää yhdessä tavallisten kotitalousjätteiden kanssa sen lopullisen käytöstä poiston yhteydessä.

Vie se paikallisten viranomaisten hyväksymään kierrätyskeskukseen tai anna se jälleenmyyjän hävitettäväksi, mikäli kyseinen palvelu kuuluu jälleenmyyjän toimialaan. Suojelet luontoa ja vältty virheellisen tai väärän romutuksen aiheuttamilta terveysriskeiltä, mikäli hävität kodinkoneen erillään muista jätteistä. Näin myös kodinkoneen sisältämät kierrätettävät materiaalit voidaan kerätä talteen, jolloin säästät energiaa ja luonnonvaroja.

Tuotteessa on ristillä peitetty roskasäiliön merkki, jonka tarkoituksena on muistuttaa että kodinkoneet on hävitettävä erikseen muista kotitalousjätteistä.

ongelmanratkaisu

Ongelma	Syy	Ratkaisu
Leivänpaahtin ei toimi.	Ei virtaa.	Tarkista, että leivänpaahtimen pistoke on pistorasiassa. Tarkista kodin suojakatkaisimet ja sulakkeet.
Vipu ei pysy alhaalla.	Pistoketta ei ole työnnetty pistorasiaan.	Vipu ei jää alas, ellei leivänpaahtimen pistoketta ole työnnetty pistorasiaan.
Paahtamistulos on epätasainen.	1 Paahtettava leipäviipale Eri kokoisia tai eri paksuisia tai tuoreudeltaan erilaisia leipäviipaleita paahdetaan samanaikaisesti.	Saat parhaat tulokset varmistamalla, että leipäviipaleet ovat paksuudeltaan, tuoreudeltaan ja kooltaan samanlaisia. Yhdenmukaisen paahtumisen varmistamiseksi on suositeltavaa odottaa paahtamisten välillä vähintään 30 sekuntia, jotta paahtoasteen valvonta nollautuu automaattisesti. Vaihtoehtoisesti voit myös valita pienemmän asetuksen, jos paahtat lisää leipää heti edellisten viipaleiden paahtamisen jälkeen.
Paahtamistulos on liian vaalea tai tumma.	Käytössä on väärä paahtamisasetus.	Valitse suurempi tai pienempi paahtamisasetus. Lisätietoja on vinkkejä-kohdassa.
Paahtoaukoista tulee palaneen hajua tai savua.	Murualusta on täysi. Kuumennusvastuksiin on palanut kiinni ruokaa tai sitä on irrallaan paahtoaukoissa.	Irrota pistoke pistorasiasta ennen paahtoaukkojen tarkistamista. Poista irtonaiset ruokajäämät. Irrota murualusta ja puhdista se.
Jos näistä ehdotuksista ei ole apua, katso lisätietoja Huolto ja asiakaspalvelu -kohdasta.		

Türkçe

Okumaya başlamadan önce ön kapağı açınız ve açıklayıcı resimlere bakınız

güvenlik

- Bu talimatları dikkatle okuyun ve gelecekteki kullanımlar için saklayın.
- Tüm ambalajları ve etiketleri çıkartın.
- Yanık yiyecekler kolayca tutuşabilir. Bu yüzden, aşağıdaki güvenlik önlemlerini dikkatle izleyiniz:
 - Ekmek kızartıcıyı kullanırken başından ayrılmayınız.
 - Ekmek kızartıcı perde ve benzeri yanıcı maddelerin yakınında ya da hemen altında kullanılmamalıdır.
 - İnce ve kuru ekmekler için kızartma kontrol düğmesini düşük ısıda tutunuz.
 - Pizza vbg. üzerinde iç malzemesi olan yiyecekleri hiçbir biçimde bu aygıtta ısıtmayınız. Çünkü, aygıtta döküldüğü takdirde tutuşabilir.
 - Kırıntı tepsisini düzenli olarak temizleyin: kırıntılar duman çıkartabilir veya yanabilir
- Elektrik çarpmasından kaçınmak için aşağıdakileri **asla** yapmayın:
 - Aygıtın elektrik kordonunu, fişini ya da aygıtı su ve sıvı maddelere deđdirmeyiniz.
 - **ellerinizi** veya bıçak, folyo gibi metalleri ekmek kızartıcısının içine koymayın.
- Ekmek kızartma makinesini kullanmadığınız zamanlar, temizlemeden ve sıkışmış ekmekleri çıkarmadan önce fişini prizden çekiniz.
- Ekmek kızartıcıyı kullanırken ya da sıcakken üzerini örtmeyiniz. Çünkü, fazla ısınma yapabilir ve tutuşabilir.

- Kabloyu çocukların ulaşabileceği yerlere asmayın.
- Ekmek kızartma makinenizi duvar dolaplarının altında çalıştırmanızı tavsiye etmeyiz.
- Ekmek kızartma makinenizi çalışırken hareket ettirmeyin.
- Özellikle üst bölümdeki dış metal yüzeyler sıcak olma eğilimindedir.
- Onaylanmamış eklentileri veya aksesuarları kullanmayın.
- Ekmek kızartıcısını ekmek dışı ürünlerde kullanmanızı önermeyiz. Ekmek kızartıcı içinde kullanılabileceği özel olarak belirtilmiş ekmek dışı ürünler için üreticinin kılavuzlarına ve pişirme talimatlarına uyun. Gevşek kabukları çıkartın, kullanmadan önce ve sonra kırıntı tepsisini temizleyin.
- Hasarlı aygıtları kullanmayınız. Hasarlı ekmek kızartıcıları onarımcıya götürüp denetimden geçirtiniz. Bu konuda 'servis ve müşteri hizmetleri' bölümüne bakınız.
- Bu cihaz harici zamanlayıcı veya ayrı bir uzaktan kumanda ile kullanım için değildir.
- Cihazın hatalı kullanımı yaralanmaya neden olabilir.
- 8 yaş ve üzeri çocuklar bu cihazı Kullanma Talimatlarına uygun şekilde kullanabilir, temizleyebilir ve kullanıcı bakım işlemlerini gerçekleştirebilir, ancak bunun için güvenliklerinden sorumlu bir kişinin gözetiminde olmaları ve cihazın kullanımına ilişkin talimatları ve mevcut tehlikeleri öğrenmiş olmaları gereklidir.

- Fiziki, algılama veya zihinsel yetersizliği olan kişiler ya da bu cihazı kullanmayı bilmeyen kişiler denetim altında kullanılmalı veya güvenli kullanımı hakkında bilgilendirilmeli ve olası tehlikeler öğretilmelidir.
- Çocuklar cihazla oynamamalıdır, hem cihaz hem de kablosu 8 yaşından küçük çocukların erişemeyeceği bir yerde olmalıdır.
- Ekmek kızartıcının dışını nemli bir bezle silin, daha sonra kurulayın. Aşındırıcı maddeler kullanmayın.
- Bu cihazı sadece iç mekanlarda kullanım alanının olduğu yerlerde kullanın. Kenwood, cihaz uygunsuz kullanımlara maruz kaldığı ya da bu talimatlara uyulmadığı takdirde hiç bir sorumluluk kabul etmez.

fişe takmadan önce

- Aygıtı kullanmadan önce evinizdeki elektrik akımının aygıtta belirtilen akımla aynı olduğundan emin olunuz.
- **UYARI: BU CİHAZ TOPRAKLANMALIDIR.**
- Bu cihaz gıda ile temas eden malzemeler ve maddeler ile ilgili EC 1935/2004 Yönetmeliğine uygundur.

ilk kullanımdan önce

- Elektrik kordonunu kordon sarma yuvasına sarınız ❶.
- Cihazı önce ekmek koymadan orta ayarda çalıştırın (Cihazın fişi takılı değilse kol aşağıya inmez.)
- Ekmek kızartma makinesinin tüm ısıtma donatıları yeni olduğu için, ilk kez prize takıldığı zaman hafif bir yanık kokusu çıkarabilir. Bu olağan bir durumdur ve önemli değildir.



PREVIEW

Ekmekleri herhangi bir anda kızartma döngüsünü iptal etmeden **Peek & View™** çıkartmak için taşıyıcı kolu kullanın.

ecoslot™

1 yuva ayarı, sadece istediğinizi ısıtır, %50 enerji tasarrufu sağlar.

parçalar

- ① çıkarılabilir ısıtma teli (varsa)
- ② **'Preview'** taşıyıcı kol (ekstra kaldırma için 'Hi-Rise™' ile birlikte)
- ③ kızartma kontrolü
- ④ gösterge ışıklı iptal düğmesi
- ⑤ gösterge ışıklı baget düğmesi
- ⑥ ecoslot™ gösterge ışıklı ecoslot™ düğmesi
- ⑦ kırıntı tepsisi
- ⑧ kablo saklama haznesi

ekmek kızartıcınızı kullanmak için

- 1 Ekmek kızartıcı fişe takın.
- 2 Kızartma kontrolünü istenen ayar ekmek kızartıcının gövdesindeki hizalama işaretleri ile hizalanana kadar çevirin. Ekmeği hafif kızartmak, ince veya kuru ekmek için düşük ayar kullanın.
- 3 Ekmek, muffin, baget vs yerleştirin.
- 4 Kolu ② yerine yerleşinceye kadar aşağı çekin. (Ekmek kızartıcının fişi takılı olmadıkça kol aşağıda durmayacaktır). 'İptal' düğmesi ▲ yanar.
- Ekmek kızartma döngüsünü durdurmadan herhangi bir anda **'Önizleme'** yapmak için taşıyıcı kolu kullanın.
- Döngü sırasında ekmek kızartmayı **durdurmak** için 'iptal' düğmesine basın, ekmekler dışarı çıkar ve 'iptal' düğmesi söner.
- 5 **Kızarmış ekmekler otomatik olarak atacaktır**, daha fazla yükseltmek için kolu kaldırın.

❄️ **Buz çözme konumu**

- Donmuş ekmeği çözmek için kızartma kontrolünden buz çözmeyi seçin.

① ecoslot™ (A)

- Tek bir dilim ekmek kızartmak için, ekmeği ecoslot™ içine yerleştirin. İsteddiğiniz kızartma kontrolü ayarını seçin ve taşıyıcı kolu aşağı indirin. ecoslot™ düğmesine basın, yanacaktır.

☺️ **Baget (B)**

- Bagetleri kızartırken kesik taraf merkez elemana bakmalıdır. İsteddiğiniz kızartma kontrolü ayarını seçin ve taşıyıcı kolu aşağı indirin. 'Baget' düğmesine basın, yanacaktır.
- Not: Baget düğmesini kullanarak kızartırken, merkez eleman ekmeğin kızartıcının ön ve arkasındaki elemanlara göre daha yüksek ısı ile kızartır. **Bu sadece tek tarafın kızartılmasını sağlar.**

ekmek kızartma makinesi ile ilgili faydalı bilgiler

- Hafif kızartmak veya kuru ekmek için daha düşük bir ayar seçin.
- Tek bir dilim ekmek kızarttığınız zaman ekmeğin iki tarafında kızartma farklı derecede olabilir. Bu durum normaldir.
- Kuru ve bayat ekmekler taze ekmeklerden daha çabuk ve ince dilim ekmekler kalın dilim ekmeklerden daha çabuk kızartır. Bu yüzden kızartma kumandası çok daha düşük dereceye ayarlanmalıdır.
- Ekmekleri iyi bir biçimde kızartabilmek ekmeklerin eşit dilimler halinde kesilmesine, kalınlığına, tazeliliğine ve büyüklüğüne bağlıdır.
- Ekmeklerin eşit derecede kızarması için her kızartma arası için 30 saniye bekleyiniz. Böylece, kumanda kendiliğinden yeniden ayar yapacaktır. Kızartma kumandasını düşük ayara getirerek daha fazla kızartma da yapabilirsiniz.

Isıtma tablası güvenliği

- **Aygıtın metal parçalarına, özellikle aygıtın metal üst kısmına hiçbir biçimde dokunmayın.**
- 1 Isıtma tablasını kullanırken kızartma ayarını hiç bir zaman  üstüne çıkartmayın.
- 2 Isıtma tablasını hiç bir zaman tamamen doldurmayın.
- 3 Sıcak tutma telinin üzerinde sarılmış yiyecekleri ısıtmayınız. Plastik maddeyle sarılmış yiyecekler erir ve tutuşabilir. Yıldızlı kağıt ısıyı yansıtır ve aygıtı hasar verir.
- 4 Eğer ekmek yuvaları kullanıyorsanız, ısıtma tablasını çıkartın böylelikle sizi yakmaz.

Sıcak tutma telinin kullanımı (varsa)

- 1 Isıtma rafını ekmek kızartıcının **3** üstüne yerleştirin.
- 2 Ekmeklerinizi rafın üstüne yerleştirin (kalın olanları ortadan dilimlemek ısıtma sürecini hızlandırır).
- 3 Kızartma kumandasını **en fazla**  ayarına getirin. Kolu aşağı indiriniz.
- 4 Isıtma sürecinin sonunda kol otomatik olarak yükselecektir. Üzerindekileri çevirin ve işlemi tekrar edin. Yanmadıklarından emin olmak için takip edin.
- 5 Isıtma tablasını çıkartmak için, ekmek kızartıcının soğumasını bekleyin ve fişten çekin. Isıtma telini kaldırınız **4**.

Bakım ve temizlik

- 1 Temizlemeden önce cihazı prizden çekin ve soğumasını bekleyin.
- 2 Kırıntı tepsisini **5** çekiniz ve temizledikten sonra tekrar yerine takınız. Kırıntı tepsisini düzenli olarak temizleyiniz. Çünkü, biriken ekmek kırıntıları duman çıkarabilir ve hatta tutuşabilir. **Kırıntı tepsisini bulaşık makinesinde yıkamayın.**

- 3 Ekmek kızartıcının ve ısıtma rafının dışını nemli bir bezle silin, daha sonra kurulayın. Aşındırıcı maddeler kullanmayın.

Servis ve müşteri hizmetleri

- Kablo hasar görmüşse, güvenlik nedeniyle, KENWOOD ya da yetkili bir KENWOOD servisi tarafından değiştirilmelidir.
- Cihazınızın çalışması ile ilgili herhangi bir sorun yaşarsanız, yardım istemeden önce bu kılavuzdaki "sorun giderme kılavuzu" bölümüne bakın veya www.kenwoodworld.com adresini ziyaret edin.
- Lütfen unutmayın, ürününün satıldığı ülkedeki mevcut tüm garanti ve tüketici hakları ile ilgili yasal mevzuata uygun bir garanti kapsamındadır.
- Kenwood ürününüz arızalanırsa veya herhangi bir kusur bulursanız yetkili KENWOOD Servis Merkezine gönderin veya götürün. Size en yakın yetkili KENWOOD Servis Merkezinin güncel bilgilerine ulaşmak için www.kenwoodworld.com adresini veya ülkenize özel web sitesini ziyaret edin.
- Kenwood tarafından İngiltere'de dizayn edilmiş ve geliştirilmiştir.
- Çin'de üretilmiştir.



**ÜRÜNÜN ATIK ELEKTRİKLI
VE ELEKTRONİK EKİPMANIN
BERTARAF EDİLMESİNE İLİŞKİN
AVRUPA DİREKTİFİNE UYGUN
ŞEKİLDE BERTARAF EDİLMESİ
HAKKINDA ÖNEMLİ BİLGİ (WEEE)**

Kullanım ömrünün sonunda ürün evsel atıklarla birlikte atılmamalıdır. Ürün yerel yetkililerce belirlenmiş atık toplama merkezine veya bu hizmeti sağlayan bir satıcıya götürülmelidir. Ev aletlerinin ayrı bir şekilde atılması çevre üzerindeki olası negatif etkileri azaltır ve aynı zamanda mümkün olan malzemelerin geri dönüşümünü sağlayarak önemli enerji ve kaynak tasarrufu sağlar. Ev aletlerinin ayrı olarak atılması gerekliliğini hatırlatmak amacıyla üzeri çarpı ile işaretlenmiş çöp kutusu resmi kullanılmıştır.

sorun giderme kılavuzu

Problem	Nedeni	Çözüm
Ekmek kızartıcı çalışmıyor.	Güç yok.	Ekmek kızartıcının fişinin takılı olduğundan emin olun. Evinizin sigortalarını/ devre kesicilerini kontrol edin.
Taşıyıcı kol aşağıda durmuyor.	Ekmek kızartıcının fişi takılı değil.	Ekmek kızartıcının fişi takılı değilken kol aşağıda kalmaz.
Eşit Olmayan Kızarma.	1 Kızartılan ekmek dilimi. Farklı tazelik ya da farklı dilim kalınlığında ekmekler aynı anda kızartılıyor.	En iyi sonuçlar için, ekmek dilimlerinin eşit kalınlıkta, tazelikte ve boyutta olmasına dikkat edin. Her tarafının eşit kızarması için, her kızartma arasında en az 30 saniye beklemenizi öneririz, böylelikle kontrol otomatik olarak sıfırlanabilir. Alternatif olarak, ilave kızartma yapıldığında daha düşük ayar kullanın.
Kızarma rengi çok açık veya çok koyu.	Yanlış kızartma ayarı kullanılmış.	Daha yüksek veya daha düşük kızartma ayarı seçin. "İpucu" bölümüne bakın.
Yuvalardan yanık kokusu veya duman geliyor.	Kırıntı tepsisi dolu. Gıda parçaları elemanlara yapışmış veya kızartma yuvalarında düşmüş.	Yuvaları kontrol etmeden önce fişi çekin. İçeri düşmüş gıda parçalarını temizleyin. Kırıntı tepsisini çıkartın ve temizleyin.
Yukarıdakilerin hiç biri işe yaramazsa, "Servis ve Müşteri Hizmetleri" bölümüne bakın.		

bezpečnost

- Přečtěte si pečlivě pokyny v této příručce a uschovejte ji pro budoucí použití.
- Odstraňte veškerý obalový materiál a nálepky.
- Spálené pečivo může snadno začít hořet, a proto:
 - zapnutý opékač nikdy nenechávejte bez dozoru;
 - opékač nesmí stát v blízkosti ničeho, co by mohlo začít hořet (např. záclony);
 - při opékání tence nakrájeného nebo suchého chleba nastavte kratší dobu opékání;
 - v opékači nikdy neohřívejte jídla s náplní (např. pizza): kdyby náplň ukápla do opékače, mohla by začít hořet.
 - Pravidelně čistěte misku na drobky; drobky mohou kouřit nebo shořet.
- Abyste zabránili zasažení elektrickým proudem, **nikdy**:
 - nedovolte, aby spotřebič, šňůra nebo zástrčka byly vlhké či mokré.
 - do opékače nevkládejte **ruku** nebo jakýkoliv kovový předmět, např. nůž nebo fólii.
- Než začnete opékač topinek čistit, než se pokusíte vytáhnout uvíznutý chleba nebo pokud opékač nepoužíváte, vytáhněte vždy napájecí kabel ze zásuvky.
- Opékač nikdy nezakrývejte talířem nebo jiným předmětem – mohl by se přehřát a začít hořet.

- Nikdy nenechávejte viset kabel, když by na něj mohly dosáhnout děti.
- Doporučujeme, abyste opékač topinek nepoužívali přímo pod nástěnnými skříňkami.
- Nepřemisťujte opékač topinek, když je v provozu.
- Nedotýkejte se horkých součástí a zejména dávejte pozor na horní kovovou část opékače.
- Vnější kovový povrch může být velmi horký, zejména nahoře.
- Nedoporučujeme opékač používat pro jiné potraviny než pečivo. U potravin jiných než pečivo, u kterých je používání v opékači jasně doporučeno, dodržujte pokyny výrobce a návod k přípravě. Odstraňte volné drobky a před a po použití vyčistěte zásuvku na drobky.
- Nepoužívejte poškozený spotřebič. Nechte ho opravit. Viz „servis a údržba“.
- Toto zařízení není určeno k ovládání pomocí externího časovače nebo samostatného
- Nesprávné používání spotřebiče může způsobit zranění.
- Děti starší 8 let mohou provádět čištění a uživatelskou údržbu spotřebiče v souladu s návodem k obsluze, pokud jsou pod dozorem osoby zodpovědné za jejich bezpečnost a byly poučeny o používání spotřebiče a vědí o hrozících nebezpečích.
- Osoby se sníženými fyzickými, smyslovými či mentálními schopnostmi nebo nedostatkem znalostí o používání tohoto spotřebiče musí být pod dozorem nebo

poučeny o jeho bezpečném používání a rozumět tomu, jaká nebezpečí hrozí.

- Děti si s tímto spotřebičem nesmí hrát a spotřebič i napájecí kabel musí být používány a skladovány mimo dosah dětí do 8 let.
- Otřete povrch opékače topinek vlhkým hadříkem a poté osušte. Nepoužívejte brusné látky.
- Toto zařízení je určeno pouze pro domácí použití. Společnost Kenwood vylučuje veškerou odpovědnost v případě, že zařízení bylo nesprávně používáno nebo pokud nebyly dodrženy tyto pokyny.

před zapojením

- Přesvědčte se, že napětí v zásuvce odpovídá jmenovitému napětí uvedenému na typovém štítku na spodku spotřebiče.
- **VAROVÁNÍ: TENTO SPOTŘEBIČ MUSÍ BÝT UZEMNĚNÝ.**
- Tento spotřebič splňuje nařízení ES č. 1935/2004 o materiálech a výrobcích určených pro styk s potravinami.

před prvním použitím

- Přebytečnou délku kabelu upevněte do úložného prostoru ve spodní části spotřebiče ❶.
- Jednou spusťte opékač nastavený na střední hodnotu bez chleba. (Páka nezůstane dole, dokud opékač nezapojíte do zásuvky.)
- Podobně jako všechny nové topné články, může i opékač topinek při prvním zapnutí vydávat jemný pach spáleniny. Je to normální a nemusíte si s tím dělat žádné starosti.



PREVIEW

Pokud si budete chtít toast prohlédnout, aniž byste zastavili opékání, kdykoliv použijte páčku „Preview“.



ecoslot™

Opékání pouze 1 krajíce podle potřeby, šetří 50% energie

popis

- ❶ odnímatelný ohřívací rošt (pokud je součástí balení)
- ❷ páčka nosiče topinek „Preview“ s možností kontroly (a s funkcí Hi-Rise™ umožňující vysoké zdvižení)
- ❸ regulátor opékání
- ❹ tlačítko pro zrušení s kontrolkou
- ❺ tlačítko pro bagely s kontrolkou
- ❻ tlačítko ecoslot™ s kontrolkou
- ❼ miska na drobky
- ❽ navíjecí zařízení kabelu

obsluha opékače

- 1 Opékač zapojte do sítě.
 - 2 Otočte regulátor opékání tak, aby bylo požadované nastavení na úrovni se značkou na těle opékače. Pro mírnější opečení nebo pro tenký či suchý chléb použijte nižší nastavení.
 - 3 Do přístroje vložte chléb, vdolky, bagety apod.
 - 4 Páčku nosiče topinek  pak stlačte dolů, až zůstane ve spodní poloze. (Páčka nosiče zůstane ve spodní poloze pouze tehdy, je-li opékač zapojen do zásuvky.) Tlačítko pro zrušení  se rozsvítí.
- Pomocí páčky nosiče s funkcí „Preview“ můžete úroveň opečení kdykoli zkontrolovat, aniž byste zrušili cyklus opékání.
 - Pokud budete chtít opékání v jeho průběhu **zastavit**, stiskněte tlačítko pro zrušení. Toast vyskočí a tlačítko pro zrušení zhasne.
- 5 **Váš toast vyskočí automaticky**, pokud jej chcete zdvihnout výše, zatáhněte páčku směrem nahoru.

Nastavení rozmrazování

- Chcete-li rozmrazit mražený chléb, na regulátoru opékání nastavte rozmrazování.
-  ecoslot™ **(A)**
- Chcete-li opéct jediný krajíc chleba, vložte jej do otvoru ecoslot™. Zvolte požadovanou úroveň opečení a páčku nosiče stlačte dolů. Stiskněte tlačítko ecoslot™, které se rozsvítí.

Bagel (B)

- Bagely by při opékání měly být otočené rozříznutou plochou k vnitřním topným článkům. Zvolte požadovanou úroveň opečení a páčku nosiče stlačte dolů. Stiskněte tlačítko „Bagel“, které se rozsvítí.
- Poznámka: při opékání pomocí tlačítka „Bagel“ budou vnitřní topné články opékat vyšší teplotou než vnější články opékače. **Díky tomu se opeče jen jedna strana pečiva.**

rady pro použití opékače topinek

- Pro mírné opékání nebo opékání suchého chleba nastavte regulátor na nižší intenzitu opékání.
- Opékáte-li pouze jeden krajíc chleba, může být jedna strana tmavší a druhá světlejší. To je normální jev.
- Suchý nebo okoralý chléb se opéká rychleji než čerstvý. Podobně se rychleji opékají tenké krajíce oproti silným. Proto v takovémto případě nastavte úroveň opékání na nižší stupeň, než je obvyklé.
- Nejlepších výsledků dosáhnete, budou-li krajíce stejně silné, staré a velké.
- Chcete-li, aby byly všechny krajíce stejně opečené, doporučujeme mezi automatickým vysunutím a zasunutím další porce vyčkat nejméně 30 vteřin. Při opékání dalších porcí je také možné nastavit nižší stupeň.

bezpečnost ohřívacího roštu

- **Nedotýkejte se horkých součástí a zejména dávejte pozor na horní kovovou část opékače.**
- 1 Při používání ohřívacího roštu nikdy nenastavujte regulátor opékání výše než na .
 - 2 Nikdy úplně nezakryvejte ohřívací rošt.
 - 3 Potravinu, které chcete rozpéct na ohřívacím roštu, nikdy nezabalujte. PVC fólie se roztopí a může začít hořet. Alobal odráží teplo, což by vedlo k poškození opékače.
 - 4 Používáte-li otvory opékače topinek, vždy odstraňte ohřívací rošt, jinak by vás mohl popálit.

postup použití ohřívacího roštu (pokud je součástí balení)

- 1 Ohřívací rošt položte na opékač ③.
- 2 Pečivo položte na rošt (ohřívání urychlíte, když velké kusy rozkrojíte na polovinu).
- 3 Nenastavujte regulátor opékání na **vyšší hodnotu než $\overline{\text{SSS}}$** . Posuňte páčku dolů.
- 4 Po ukončení ohřevu se páčka automaticky zdvihne. Pečivo obraťte a postup opakujte. Dávejte pozor, aby se pečivo nepřipálilo.
- 5 Chcete-li odstranit ohřívací rošt, nechte opékač topinek vychladnout a odpojte ho od sítě. Zvedněte ohřívací rošt ④.

údržba a čištění

- 1 Před čištěním odpojte napájení opékače topinek ze sítě a nechte jej vychladnout.
- 2 Vysuňte misku na drobky ⑤. Misku vyprázdněte a čistou ji zasuňte zpět. Toto čištění provádějte pravidelně: nahromaděné drobky by mohly začít doutnat, nebo dokonce hořet. **Misku na drobky nemyjte v myčce.**
- 3 Otřete povrch opékače topinek a ohřívací rošt vlhkým hadříkem a poté osušte. Nepoužívejte brusné látky.

servis a údržba

- Pokud by došlo k poškození napájecího kabelu, tak je z bezpečnostních důvodů nutné nechat napájecí kabel vyměnit od firmy KENWOOD nebo od autorizovaného servisního technika firmy KENWOOD.
- Pokud při používání spotřebiče narazíte na jakékoli problémy, před vyžádáním pomoci si přečtěte část „průvodce odstraňováním problémů“ v návodu nebo navštivte stránky www.kenwoodworld.com.

- Upozorňujeme, že na váš výrobek se vztahuje záruka, která je v souladu se všemi zákonnými ustanoveními ohledně všech existujících záručních práv a práv spotřebitelů v zemi, kde byl výrobek zakoupen.
- Pokud se váš výrobek Kenwood porouchá nebo u něj zjistíte závady, zašlete nebo odnesete jej prosím do autorizovaného servisního centra KENWOOD. Aktuální informace o nejbližším autorizovaném servisním centru KENWOOD najdete na webu www.kenwoodworld.com nebo na webu společnosti Kenwood pro vaši zemi.
- Zkonstruováno a vyvinuto společností Kenwood ve Velké Británii.
- Vyrobeno v Číně.



DŮLEŽITÉ INFORMACE PRO SPRÁVNOU LIKVIDACI VÝROBKU V SOULADU S EVROPSKOU SMĚNICÍ O ODPADNÍCH ELEKTRICKÝCH A ELEKTRONICKÝCH ZAŘÍZENÍCH (OEEZ)

Po ukončení doby provozní životnosti se tento výrobek nesmí likvidovat společně s domácím odpadem. Výrobek se musí odevzdat na specializovaném místě pro sběr tříděného odpadu, zřízeném městskou správou anebo prodejcem, kde se tato služba poskytuje. Pomocí odděleného způsobu likvidace elektrospotřebičů se předchází vzniku negativních dopadů na životní prostředí a na zdraví, ke kterým by mohlo dojít v důsledku nevhodného nakládání s odpadem, a umožňuje se recyklace jednotlivých materiálů při dosažení významné úspory energií a surovin. Pro zdůraznění povinnosti tříděného sběru odpadu elektrospotřebičů je výrobek označený symbolem přeškrtnutého odpadkového koše.

průvodce odstraňováním problémů

Problém	Příčina	Řešení
Opékač nefunguje.	Chybí napájení.	Zkontrolujte zapojení opékače do elektrické zásuvky. Zkontrolujte pojistky/jistič v domácnosti.
Páčka nosiče nezůstává dole.	Opékač není zapojený do elektrické zásuvky.	Pokud opékač není zapojený, páčka dole nezůstane.
Nerovnoměrné opečení.	Opéká se 1 kus pečiva. Současně se opékají kusy pečiva, které jsou různě velké, čerstvé nebo tlusté.	Nejllepší výsledků dosáhnete, když budete opékat pečivo stejné tloušťky, čerstvosti a velikosti. Abyste dosáhli rovnoměrného opečení, doporučujeme před každým dalším opékáním počkat alespoň 30 sekund, aby se regulátor mohl automaticky resetovat. Případně pro další opékání zvolte nižší nastavení.
Barva pečiva je příliš světlá nebo příliš tmavá.	Bylo použito nesprávné nastavení opékání.	Zvolte vyšší nebo nižší nastavení opékání. Viz sekce „rady“.
Z otvorů vychází zápach spáleniny nebo kouř.	Miska na drobký je plná. K topným článkům jsou přichycené zbytky potravin nebo se nacházejí jinde v otvorech pro opékání.	Před kontrolou otvorů opékač odpojte od zásuvky. Odstraňte případné zbytky potravin. Vytáhněte a vyčistěte misku na drobký.
Pokud máte jiný problém, přečtěte si část „servis a údržba“.		

Magyar

A használati utasítás olvasása közben hajtsa ki az első oldalt, hogy az illusztrációk is láthatók legyenek.

első a biztonság

- Alaposan olvassa át ezeket az utasításokat és őrizze meg későbbi felhasználásra!
- Távolítson el minden csomagolóanyagot és címkét!
- A felforrósodott ételdarabok meggyulladhatnak, ezért
 - a bekapcsolt kenyérpirítót soha ne hagyja magára;
 - ne használja a készüléket függöny vagy egyéb gyúlékony anyag közelében;
 - vékony és száraz kenyérszeletekhez rövidebb pirítási időt állítson be;
 - a melegítő rácson soha ne melegítsen töltött ételeket (pl. pizzát), mert a megolvadt töltelék a pirítóba csepeghet és lángra lobbanhat.
 - Tisztítsa ki rendszeresen a morzsatálcát: a morzsa füstölhet vagy meggyulladhat.
- Az áramütés elkerülése érdekében:
 - a készüléket, a hálózati vezetéket és a dugaszt mindig óvja a nedvességtől, és
 - **ne nyúljon a kezével** vagy bármilyen fémes eszközzel (pl. kés, alufólia) a kenyérpirítóba.
- A pirító tisztítása előtt, vagy ha beszorult kenyérdarabot próbál kivenni, vagy ha már nem használja a készüléket, a hálózati vezetéket mindig húzza ki a konnektorból.
- Működés közben soha ne fedje le a pirítót (pl. egy tányérral), mert a készülék túlmelegedhet és meggyulladhat.

- Ügyeljen arra, hogy a hálózati vezeték ne lógjon le az asztal széléről, nehogy egy kisgyermek leránthassa a készüléket.
- Javasoljuk, hogy ne használja a kenyérpirítót közvetlenül egy faliszekrény alatt.
- Működés közben ne mozgassa a pirítót.
- A külső fémfelületek könnyen felforrósodhatnak, különösen a felső részen.
- Kizárólag engedélyezett csatlakozót vagy tartozékot használjon.
- Nem javasoljuk, hogy a kenyérpirítót kenyéren kívül másnak a pirítására használják. A kenyéren kívül pirítható élelmiszerekkel kapcsolatban kövesse a gyártó irányelveit és receptjeit. Használat előtt és után távolítsa el a morzsákat a morzsatálcáról és tisztítsa meg a tálcát.
- Ha a kenyérpirító megsérül, ne használja tovább. Az újbóli bekapcsolás előtt ellenőriztesse szakemberrel, lásd: „szerviz és vevőszolgálat”.
- Ez a készülék rendeltetésszerűen nem működtethető külső időkapcsolóval vagy külön távkapcsoló rendszerrel.
- A készülék nem megfelelő használata sérülést okozhat.
- A 8 éves és annál idősebb gyermekek a használati utasításnak megfelelően kezelhetik, tisztíthatják és karbantarthatják a készüléket, amennyiben ezt a biztonságukért felelős személy felügyelete alatt teszik, a készülék használatára kioktatták őket és tisztában vannak a veszélyekkel.
- Az olyan személyek, akiknek a fizikai, érzékelési vagy mentális képességei

gyengébbek, vagy nincs kellő tapasztalatuk és tudásuk, csak felügyelet alatt használhatják a készüléket, vagy ha annak használatára megfelelően be vannak tanítva és tisztában vannak a veszélyekkel.

- A gyermekeknek tilos játszani a készülékkel, és ügyelni kell arra is, hogy a készülékhez és zsinórához 8 év alatti gyermekek ne férjenek hozzá.
- Nedves, majd száraz ruhával törölje le a kenyérpíró külsőjét. Ne használjon súrolószereket!
- A készüléket csak a rendeltetésének megfelelő háztartási célra használja! A Kenwood nem vállal felelősséget, ha a készüléket nem rendeltetésszerűen használták, illetve ha ezeket az utasításokat nem tartják be.

csatlakoztatás előtt

- Ellenőrizze, hogy a hálózati feszültség megegyezik-e a készüléken feltüntetett üzemi feszültséggel.

● FIGYELMEZTETÉS: A KÉSZÜLÉKET FÖLDELNI KELL!

- A készülék megfelel az élelmiszerekkel rendeltetésszerűen érintkezésbe kerülő anyagokról és tárgyokról szóló 1935/2004/EK rendelet követelményeinek.

az első használat előtt

- A felesleges vezetékét rögzítse a készülék talpán található vezeték tartó fülekkel ❶.
- Először közepes erősségre állítva, kenyér nélkül kapcsolja be a készüléket. (A kiemelő/leeresztő kar csak akkor marad az alsó helyzetben, ha a készüléket előzőleg csatlakoztatta a hálózatra.)

- Az első bekapcsolás után a kenyérpíró enyhe égett szagot bocsáthat ki. Ez minden új melegítőkészüléknél előfordul, és nem jelenti a pírító hibáját.



PREVIEW

A **Peek & View™** kar segítségével bármikor kiemelheti a kenyérszeletet, anélkül hogy a pírítási folyamatot megszakítaná.

ecoslot™

1 nyílás beállítása – csak azt melegíti, amit kell, 50% energiát megtakarít.

a készülék részei

- 1 levehető melegítőrács (ha tartozék)
- 2 **'Preview'** emelőkar (Hi-Rise™ megoldású emelővel)
- 3 pirításszabályozó
- 4 leállítógomb jelzőlámpával
- 5 bagel gomb jelzőlámpával
- 6 ecoslot™ gomb jelzőlámpával
- 7 morzsatálca
- 8 vezeték tároló

a kenyérpírító használata

- 1 Csatlakoztassa a tápkábelt a hálózati feszültséghez.
- 2 Állítsa a pirításszabályozót a kívánt fokozatra. Enyhébb pirításhoz és vékony vagy száraz kenyér pirításához alacsonyabb beállítást válasszon.
- 3 Helyezze be a kenyeret, muffint, bagettet stb. a pirítótér nyílásába.
- 4 A kart **2** ütközésig nyomja le. (A kar csak akkor marad az alsó állásban, ha a pirító áram alatt van.) A leállítógomb **△** világít.
- Az emelőkar segítségével bármikor kiemelheti a szeletet a **Preview** állásba, anélkül hogy a pirítási folyamatot megszakítaná.
- A pirítás menet közbeni **leállításához** nyomja meg a leállítógombot. A pirítás kiemelkedik, és a leállítógomb nem világít tovább.
- 5 **A kész pirítás automatikusan kiemelkedik.** Ha feljebb akarja emelni, használja a kart.

Kiolvasztó állás

- Fagyasztott kenyér kiolvasztásához a pirításszabályozót forgassa a kiolvasztó állásba.

ecoslot™ (A)

- Egyetlen szelet kenyér pirításához helyezze a szeletet az ecoslot™ nyílásba. Állítsa a pirításszabályozót a kívánt állásba, és engedje le az emelőkart. Nyomja meg az ecoslot™ gombot, és a gomb kigyullad.

Bagel (B)

- Bagelek pirításakor úgy helyezze be azokat a pirítóba, hogy vágott oldaluk a középső elemek felé nézzenek. Állítsa a pirításszabályozót a kívánt állásba, és engedje le az emelőkart. Nyomja meg a „bagel” gombot, és a gomb kigyullad.
- Megjegyzés: a „bagel” gomb használatakor a középső elemek magasabb hőmérséklettel pirítanak, mint a szélső részen levők. **Ennek eredményeként a szeletnek csak az egyik oldala lesz megpirítva.**

tanácsok a pirító használatához

- Válassza ki az alsó beállítást a világosbarnára pirításhoz vagy száraz kenyér pirításához.
- Ha csak egy szelet kenyeret pirít, a kenyér egyik fele jobban megpirulhat, mint a másik. Ez normális jelenség, és nem jelenti a készülék hibáját.
- A száraz vagy állott kenyér gyorsabban pirul, mint a friss. Hasonlóképpen a vékony szeletek is gyorsabban pirulnak, mint a vastagok, ezért ilyenkor a pirításszabályozót a szokásosnál alacsonyabb fokozatra kell állítani.
- Lehetőleg egyforma méretű, vastagságú és egyformán friss kenyérszeleteket pirítson egyszerre.
- Az egyenletes pirítás érdekében a készülék automatikus kikapcsolása után legalább 30 másodpercig ne kezdjen újabb pirítást. Ha az újabb pirítás előtt nem akar ennyit várni, állítsa alacsonyabb fokozatra a pirításszabályozót.

melegítőrácsra vonatkozó biztonsági előírások

- **Soha se nyúljon a forró felületekhez, különösen a felső fémrésztől óvakodjon.**
- 1 A melegítőrács használatakor soha ne állítsa a piritásszabályozót a  fokozaton túl.
 - 2 Soha ne fedje le teljesen a melegítőrácsot.
 - 3 A melegítőrácsra helyezett ételt soha ne csomagolja be – a műanyag fólia elolvad és meggyulladhat, az alufólia pedig visszaveri a hőt, és ezzel károsíthatja a piritót.
 - 4 Ha a piritótérben pirit, akkor mindig távolítsa el a melegítőrácsot, nehogy megégesse magát.

a melegítőrács használat (ha tartozék)

- 1 Helyezze a melegítőrácsot a piritó tetejére **3**.
- 2 Tegye a kenyérszeletet a melegítőrács tetejére (a vastagabb darabokat érdemes kettévágni a melegítés meggyorsítása érdekében).
- 3 A piritásszabályozót ne **állítsa** a  fokozatnál magasabbra. Nyomja le a kart.
- 4 A kar automatikusan felemelkedik a piritási ciklus végén. Fordítsa meg a piritandó darabokat, és ismételje meg a műveletet. Vigyázzon, hogy ne égjenek oda!
- 5 A melegítőrács eltávolításához hagyja kihűlni a piritót és húzza ki a hálózati csatlakozót. Emelje le a melegítőrácsot **4**.

a készülék tisztítása

- 1 Tisztítás előtt a hálózat vezetékét húzza ki a konnektorból, és hagyja lehűlni a készüléket.
- 2 Húzza ki a morzsatálcát **5**. Tisztítsa meg, majd csúsztassa vissza a helyére. Ezt a tisztítást rendszeresen el kell végezni, mert a morzsák füstölhetnek, sőt lángra is lobbanhatnak. **A morzsatálcát ne mosogassa el mosogatógépben.**
- 3 Nedves, majd száraz ruhával törölje le a kenyérpíró külsőjét és a melegítőrácsot. Ne használjon súrolószereket!

szerviz és vevőszolgálat

- Ha a hálózati vezeték sérült, azt biztonsági okokból ki kell cseréltetni a KENWOOD vagy egy, a KENWOOD által jóváhagyott szerviz szakemberével.
- Ha bármilyen problémát tapasztal a készülék használata során, olvassa el a használati utasítás „hibaelhárítási útmutató” fejezetét vagy látogasson el a www.kenwoodworld.com webhelyre, mielőtt segítséget kérne.
- A termékre garanciát vállalunk, amely megfelel az összes olyan előírásnak, amely a garanciális és a fogyasztói jogokat szabályozza abban az országban, ahol a terméket vásárolta.
- Ha a Kenwood termék meghibásodik, vagy bármilyen hibát észlel, akkor küldje el vagy vigye el egy hivatalos KENWOOD szervizközpontba. A legközelebbi hivatalos KENWOOD szervizközpontok elérhetőségét megtalálja a www.kenwoodworld.com weblapon vagy annak magyar verzióján.

- Tervezte és kifejlesztette a Kenwood az Egyesült Királyságban.
- Készült Kínában.



FONTOS TUDNIVALÓK AZ EURÓPAI UNIÓ ELEKTROMOS ÉS ELEKTRONIKUS BERENDEZÉSEK HULLADÉKAIRA (WEEE) VONATKOZÓ IRÁNYELVÉRŐL

A hasznos élettartamának végére érkezett készüléket nem szabad kommunális hulladékként kezelni. A termék az önkormányzatok által fenntartott szelektív hulladékgyűjtő helyeken vagy az ilyen szolgáltatást biztosító kereskedőknél adható le. Az elektromos háztartási készülékek szelektív hulladékkezelése lehetővé teszi a nem megfelelő hulladékkezelésből adódó esetleges, a környezetet és az egészséget veszélyeztető negatív hatások megelőzését és a készülék alkotóanyagainak újrahasznosítását, melynek révén jelentős energia- és forrásmegtakarítás érhető el. A terméken áthúzott kerek kuka szimbólum emlékeztet az elektromos háztartási készülékek szelektív hulladékkezelésének szükségességére.

hibaelhárítási útmutató

Probléma	Ok	Megoldás
A pirító nem működik.	Nincs áramellátás.	Ellenőrizze, hogy a pirító csatlakozója be van-e dugva a konnektorba. Ellenőrizze a biztosítékot.
Az emelőkar nem marad lenn.	A pirító csatlakozója nincs bedugva a konnektorba.	Az emelőkar csak akkor marad lenn, ha a pirító csatlakozója be van dugva a konnektorba.
Nem egyenletes a pirítás.	1 szelet kenyér lett pirítva. Különböző méretű, frissességű vagy vastagságú kenyérszeletek lettek pirítva egyszerre.	A legjobb eredmény elérése érdekében egyforma vastagságú, frissességű és méretű kenyérszeleteket pirítson. Az egyenletes pirítás érdekében azt ajánljuk, hogy várjon legalább 30 másodpercet a pirítások között, hogy a vezérlés automatikusan visszaálljon az alaphelyzetbe. Ha nem akar várni, akkor megteheti azt is, hogy a következő pirításhoz a pirításszabályozót alacsonyabb fokozatra állítja.
A pirítós túl halvány vagy túl sötét lett.	Rossz a pirítási beállítás.	Válasszon magasabb vagy alacsonyabb pirítási fokozatot. Lásd a „tanácsok” című részt.
Égett szag vagy füst jön a nyílásokból.	A morzsatálca megtelt. Kenyérdarabkák ragadtak be a szerkezeti elemek közé vagy lehulltak a pirító nyílásba.	A nyílások ellenőrzése előtt a csatlakozót húzza ki a konnektorból. Távolítsa el a kenyérdarabkákat. Vegye ki és tisztítsa meg a morzsatálcát.
Ha a fentiek nem segítenek, akkor lásd a „szerviz és vevőszolgálat” fejezetet.		

bezpieczeństwo obsługi

- Przeczytać uważnie poniższą instrukcję i zachować na wypadek potrzeby skorzystania z niej w przyszłości.
- Usunąć wszelkie materiały pakunkowe i etykiety.
- Przypalona żywność może się zapalić, dlatego:
 - włączonego opiekacza nie należy pozostawiać bez dozoru;
 - stawiać opiekacz w takim miejscu, w którym nie będzie stykał się z przedmiotami, które mogą się zapalić (np. zasłony, firanki);
 - opiekając suchy chleb bądź cienkie kromki, regulator przyrumienienia ustawić na niższej wartości;
 - nie podgrzewać żywności czymś posmarowanej lub z nadzieniem (np. pizzy): składniki ściekające do wewnątrz opiekacza mogą się zapalić;
 - tackę na okruchy należy regularnie opróżniać: podczas piekania okruchy na tacce mogą dymić, a nawet się palić.
- Aby uniknąć ryzyka porażenia prądem, **nie wolno**:
 - dopuszczać do zamoczenia opiekacza, przewodu sieciowego ani wtyczki
 - wkładać do opiekacza **ra**ęk i metalowych przedmiotów, np. noży czy folii aluminiowej.
- Przed przystąpieniem do czyszczenia, wyjmowaniem ułamanych kawałków chleba ze środka opiekacza oraz w czasie, gdy opiekacz nie jest używany należy zawsze wyjąć wtyczkę z gniazda sieciowego.

- Nie przykrywać opiekacza talerzami ani innymi przedmiotami – mogą one się przegrzać i zapalić.
- Nie dopuszczać, by w miejscach dostępnych dla dzieci z blatu, na którym stoi urządzenie zwisał przewód sieciowy.
- Zalecamy unikania użytkowania opiekacza bezpośrednio pod wiszącymi szafkami kuchennymi.
- Pracującego opiekacza nie należy przesuwac.
- Zewnętrzne powierzchnie metalowe mogą bardzo się nagrzewać, zwłaszcza górna część urządzenia.
- Nie stosować nieautoryzowanych nasadek i akcesoriów.
- Nie zalecamy stosowania opiekacza do opiekania żywności innej niż pieczywo. Opiekając inną niż pieczywo żywność, do której przygotowania wyraźnie zaleca się używania opiekacza do chleba, należy stosować się do instrukcji jej producenta i wskazówek dotyczących jej przygotowywania. Przed użyciem opiekacza do tego celu oraz po jego użyciu należy usunąć wszelkie okruchy i wyczyścić tackę na okruchy.
- Nie używać uszkodzonego opiekacza. W razie awarii oddać go do sprawdzenia lub naprawy (zob. ustęp pt. „serwis i punkty obsługi klienta”).
- Urządzenie nie jest przeznaczone do obsługi za pomocą zewnętrznego zegara ani systemu zdalnego sterowania.

- Stosowanie urządzenia w sposób niezgodny z przeznaczeniem może grozić wypadkiem.
- Dzieci od 8. roku życia mogą korzystać z urządzenia, a także dokonywać jego czyszczenia i czynności konserwacyjnych zgodnie z zaleceniami podanymi w instrukcji obsługi, pod warunkiem że nadzór nad nimi sprawuje odpowiedzialna za ich bezpieczeństwo osoba dorosła, a one otrzymały instrukcje dotyczące użytkowania niniejszego urządzenia i są świadome zagrożeń z tym związanych.
- Nad osobami o obniżonej sprawności fizycznej, zmysłowej lub umysłowej lub niemającymi doświadczenia ani wiedzy na temat użytkowania niniejszego urządzenia należy sprawować nadzór bądź udzielić im instrukcji dotyczących bezpiecznego użytkowania urządzenia i uświadomić zagrożenia z tym związane.
- Dzieciom nie wolno bawić się urządzeniem. Urządzenie i przewód sieciowy należy przechowywać w miejscu niedostępnym dla dzieci poniżej 8. roku życia.
- Zewnętrzną część opiekacza wytrzeć wilgotną ściereczką, a następnie wysuszyć. Nie używać środków zawierających substancje ściernie.
- Urządzenie jest przeznaczone wyłącznie do zgodnego z przeznaczeniem użytku domowego. Firma Kenwood nie ponosi odpowiedzialności za wypadki i uszkodzenia powstałe podczas niewłaściwej eksploatacji urządzenia lub w wyniku nieprzestrzegania niniejszej instrukcji.

przed podłączeniem do sieci

- Sprawdzić, czy napięcie sieciowe odpowiada danym znamionowym podanym na spodzie obudowy opiekacza.
- **OSTRZEŻENIE: NINIEJSZE URZĄDZENIE MUSI BYĆ UZIEMIONE.**
- Urządzenie spełnia wymogi rozporządzenia Wspólnoty Europejskiej nr 1935/2004 dotyczącego materiałów i wyrobów przeznaczonych do kontaktu z żywnością.

przed pierwszym użyciem

- Niepotrzebną część przewodu owinąć i wsunąć w zaczepy w podstawie ❶.
- Jednorazowo uruchomić opiekacz bez chleba przy średnim ustawieniu. (Jeżeli opiekacz nie będzie podłączony do prądu, dźwignienka nie pozostanie w pozycji opuszczonej).
- Tak, jak w przypadku każdej nowej grzałki, podczas pierwszego użycia z opiekacza może wydobywać się nieznaczny zapach spalenizny. Jest to zjawisko normalne, którym nie należy się przejmować.



PREVIEW

Dźwignienka z funkcją „Preview”, pozwalającą na uniesienie tosta bez konieczności przerywania cyklu opiekania.

ecoslot™

1 funkcja umożliwiająca ogrzewanie tylko jednego otworu, pozwalająca zaoszczędzić 50% energii.

oznaczenia

- ❶ wyjmowany ruszt do podgrzewania (jeżeli załączona w zestawie)
- ❷ dźwignienka podglądu (funkcji „Preview”) z systemem „Hi-Rise™”, umożliwiającym wyższe uniesienie kratki
- ❸ regulator stopnia przyrumienienia
- ❹ przycisk anulowania ze wskaźnikiem świetlnym
- ❺ przycisk funkcji opiekania bajgli ze wskaźnikiem świetlnym
- ❻ przycisk funkcji ecoslot™ ze wskaźnikiem świetlnym
- ❼ tacka na okruchy
- ❽ miejsce na przewód sieciowy

obsługa opiekacza

- 1 Podłączyć opiekacz do sieci.
- 2 Przekręcić regulator stopnia przyrumienienia do momentu zrównania oznaczenia wybranego ustawienia z oznaczeniem na korpusie opiekacza. Aby piec suchy lub cienki chleb lub jedynie lekko go zrumienić, należy wybrać jedno z niższych ustawień.
- 3 Do opiekacza włożyć chleb, muffinkę, bajgiel itp.
- 4 Opuścić dźwignienkę ❷, aż się zablokuje. (Jeżeli opiekacz nie będzie podłączony do prądu, dźwignienka nie pozostanie w pozycji opuszczonej). Przycisk anulowania \triangle zaświeci się.
- Aby w dowolnym momencie sprawdzić stopień przyrumienienia chleba (funkcja „Preview”) bez przerywania cyklu opiekania, skorzystać z dźwignienki podglądu.
- Aby **przerwać** opiekanie, wcisnąć przycisk anulowania – tost zostanie wyrzucony z opiekacza, a światelko przycisku anulowania zgaśnie.
- 5 **Opieczony chleb zostanie automatycznie wyrzucony z opiekacza.** Aby unieść chleb wyżej, podnieść dźwignienkę.

Funkcja odmrażania

- Aby odmrozić zamrożony chleb, za pomocą regulatora przyrumienienia wybrać ustawienie funkcji odmrażania.

ecoslot™ (A)

- Aby opiec jeden kawałek chleba, włożyć kromkę do otworu ecoslot™. Wybrać żądane ustawienie przyrumienienia i opuścić dźwigienkę. Nacisnąć przycisk funkcji ecoslot™ – przycisk zaświeci się.

funkcja opiekania bajgli (B)

- Podczas opiekania bajgli należy umieszczać je w opiekaczu przekrojoną częścią skierowaną w stronę środkowej grzałki. Wybrać żądane ustawienie przyrumienienia i opuścić dźwigienkę. Nacisnąć przycisk funkcji opiekania bajgli – przycisk zaświeci się.
- Uwaga: podczas opiekania bajgli przy użyciu funkcji do bajgli środkowe grzałki grzeją mocniej niż grzałki znajdujące się z przodu i z tyłu opiekacza. **Opiekana jest wtedy tylko jedna strona bajgla.**

użytkowanie opiekacza – wskazówki

- Aby opiec suchy chleb lub uzyskać jedynie lekkie zrumienienie, należy wybrać jedno z niższych ustawień.
- Przy opiekaniu tylko jednej kromki chleba może zdarzyć się, że jedna jej strona będzie bardziej przyrumieniona niż druga. Jest to zjawisko normalne.
- Suchy/czerstwy chleb oraz chleb cienko pokrojony opieka się szybciej niż chleb świeży lub chleb krojony grubo. Należy w związku z tym wybierać wtedy niższe niż zazwyczaj ustawienie regulatora przyrumienienia.
- Najlepsze wyniki można osiągnąć dobierając kromki równej grubości i wielkości i o tym samym stopniu świeżości.
- Aby chleb został równomiernie przyrumieniony, przed każdym



opiekaniem należy odczekać minimum 30 sekund, aby regulator przyrumienienia mógł się automatycznie wyzerować. Można ewentualnie przy kolejnej opiekanej partii wybrać niższe ustawienie.

bezpieczne użytkowanie rusztu do podgrzewania

- **Nie dotykać gorących powierzchni – w szczególności metalowego wierzchu urządzenia.**

- 1 Używając rusztu do podgrzewania, nie wybierać wyższego niż  ustawienia regulatora przyrumienienia.
- 2 Nigdy nie przykrywać rusztu całkowicie.
- 3 Nie owijać żywności podgrzewanej na ruszcie. Plastikowa folia do żywności stopi się i może się zapalić. Folia aluminiowa odbija ciepło, co może spowodować uszkodzenie opiekacza.
- 4 Podczas korzystania z opiekacza należy wyjąć ruszt do opiekania, aby się nim nie poparzyć.

użytkowanie rusztu do podgrzewania (jeżeli załączony w zestawie)

- 1 Umieścić ruszt na opiekaczu .
- 2 Podgrzewane pieczywo położyć na ruszcie (grubsze kawałki można przekroić na pół, co przyspieszy podgrzewanie).
- 3 Regulator przyrumienienia ustawić na pozycji **nie wyższej niż** . Opuścić dźwigienkę.
- 4 Po zakończeniu podgrzewania dźwignia automatycznie się podniesie. Przewrócić podgrzewaną żywność na drugą stronę i powtórzyć proces. Zachować ostrożność, by nie przypalić jedzenia.

- 5 Aby wyjąć ruszt do podgrzewania, odczekać, aż opiekacz ostygnie i wyjąć wtyczkę z gniazda sieciowego. Zdjąć ruszt do podgrzewania ④.

konserwacja i czyszczenie

- 1 Przed przystąpieniem do czyszczenia wyjąć wtyczkę z gniazda sieciowego i pozwolić, aby opiekacz ostygł.
- 2 Wysunąć tackę na okruchy ⑤. Wyczyścić i wsunąć z powrotem na miejsce. Czynność tę należy wykonywać regularnie –podczas pieczenia okruchy na tacce mogą dymić, a nawet się palić. **Tacki na okruchy nie myć w zmywarce.**
- 3 Zewnętrzną powierzchnię opiekacza i ruszt do podgrzewania wytrzeć wilgotną ściereczką, a następnie wysuszyć. Nie używać środków zawierających substancje ściernie.

serwis i punkty obsługi klienta

- Ze względów bezpieczeństwa uszkodzony przewód musi zostać wymieniony przez pracownika firmy KENWOOD lub upoważnionego przez firmę KENWOOD zakładu naprawczego.
- W razie wszelkich problemów z obsługą urządzenia przed zwróceniem się o pomoc należy zapoznać się ze wskazówkami w części pt.: „rozwiązywanie problemów” w instrukcji obsługi urządzenia lub odwiedzić stronę internetową www.kenwoodworld.com.
- Prosimy pamiętać, że niniejszy produkt objęty jest gwarancją, która spełnia wszystkie wymogi prawne dotyczące wszelkich istniejących praw konsumenta oraz gwarancyjnych w kraju, w którym produkt został zakupiony.

- W razie wadliwego działania produktu marki Kenwood lub wykrycia wszelkich usterek prosimy przesłać lub dostarczyć urządzenie do autoryzowanego punktu serwisowego firmy KENWOOD. Aktualne informacje na temat najbliższych punktów serwisowych firmy KENWOOD znajdują się na stronie internetowej firmy, pod adresem www.kenwoodworld.com lub adresem właściwym dla danego kraju.
- Zaprojektowała i opracowała firma Kenwood w Wielkiej Brytanii.
- Wyprodukowano w Chinach.



WAŻNE INFORMACJE DOTYCZĄCE PRAWIDŁOWEGO USUWANIA PRODUKTU, ZGODNEGO Z WYMOGAMI DYREKTYWY WSPÓLNOTY EUROPEJSKIEJ W SPRAWIE ŻUŻYTEGO SPRZĘTU ELEKTRYCZNEGO I ELEKTRONICZNEGO (WEEE)

Po zakończeniu okresu użytkowania produktu nie wolno wyrzucać razem z innymi odpadami komunalnymi. Należy go dostarczyć do prowadzonego przez władze miejskie punktu zajmującego się segregacją odpadów lub zakładu oferującego tego rodzaju usługi. Osobne usuwanie sprzętu AGD pozwala uniknąć szkodliwego wpływu na środowisko naturalne i zdrowie ludzkie, wynikającego z nieodpowiedniego usuwania tego rodzaju sprzętu, oraz umożliwia odzyskiwanie materiałów, z których sprzęt ten został wykonany, a w konsekwencji znaczną oszczędność energii i zasobów naturalnych. O konieczności osobnego usuwania sprzętu AGD przypomina umieszczony na produkcie symbol przekreślonego pojemnika na śmieci.

rozwiązywanie problemów

Problem	Przyczyna	Rozwiązanie
Opiekacz nie działa.	Brak zasilania.	Sprawdzić, czy opiekacz jest podłączony do prądu. Sprawdzić bezpieczniki/przerywacze w domowej instalacji elektrycznej.
Dźwigienka nie pozostaje w położeniu opuszczonym.	Opiekacz nie jest podłączony do prądu.	Jeżeli opiekacz nie będzie podłączony do prądu, dźwigienka nie pozostanie w pozycji opuszczonej.
Chleb jest przyrumieniany nierównomiernie.	Opiekana jest tylko 1 kromka. Opiekane w tym samym czasie kromki są nierównej wielkości, świeżości lub grubości.	Najlepsze wyniki można osiągnąć, dobierając kromki o równej grubości, wielkości i świeżości. Aby chleb został równomiernie przyrumieniony, przed każdym opiekaniem należy odczekać minimum 30 sekund, aby regulator przyrumienienia mógł się automatycznie wyzerować. Można ewentualnie przy kolejnej opiekanej partii wybrać niższe ustawienie.
Tosty są zbyt mocno lub zbyt słabo przyrumienione.	Używane jest niewłaściwe ustawienie przyrumienienia.	Wybrać wyższe lub niższe ustawienie przyrumienienia. Więcej informacji znajduje się w części pt. „wskazówki”.
Z otworów opiekacza wydobywa się dym lub zapach spalenizny.	Tacka na okruchy jest pełna. Kawałki pieczywa znajdują się na dnie otworów opiekacza lub przywarły do grzałki.	Przed sprawdzaniem otworów wyjąć wtyczkę z gniazda sieciowego. Usunąć wszelkie okruchy i kawałki pieczywa. Wyjąć tackę na okruchy i wyczyścić ją.
Jeżeli żadna z powyższych czynności nie rozwiązuje problemu, zastosować się do wskazówek podanych w części pt. „serwis i punkty obsługi klienta”.		

ασφάλεια

- Διαβάστε προσεκτικά τις οδηγίες και φυλάξτε τις για μελλοντική αναφορά.
- Αφαιρέστε τη συσκευασία και τυχόν ετικέτες.
- Το καμένο φαγητό μπορεί να πιάσει φωτιά, γι' αυτό:
 - μην αφήνετε ποτέ τη φρυγανιέρα αναμμένη χωρίς επίβλεψη,
 - να κρατάτε τη φρυγανιέρα μακριά από οποιαδήποτε εύφλεκτα αντικείμενα (π.χ. κουρτίνες),
 - να ρυθμίζετε τον διακόπτη ελέγχου ροδίσματος σε πιο χαμηλή ρύθμιση για λεπτές ή ξερές φέτες ψωμιού,
 - να μην ζεσταίνετε ποτέ φαγητό με γαρνιτούρα ή γέμιση (π.χ. πίτσα): εάν αρχίσουν να στάζουν μέσα στη φρυγανιέρα, μπορεί να προκληθεί πυρκαγιά.
 - Να καθαρίζετε τακτικά τον δίσκο για τα ψίχουλα: τα ψίχουλα μπορεί να αρχίσουν να βγάζουν καπνό ή ακόμη και να πιάσουν φωτιά.
- Για να αποφύγετε την ηλεκτροπληξία, δεν πρέπει **ΠΟΤΕ**:
 - να αφήνετε τη φρυγανιέρα, το καλώδιο ή το φις να βρέχονται, ή
 - να βάζετε το **χέρι σας** ή οποιοδήποτε μεταλλικό αντικείμενο, π.χ. μαχαίρι ή φύλλο αλουμινίου, μέσα στη φρυγανιέρα.
- Να αποσυνδέετε πάντα τη φρυγανιέρα από την πρίζα όταν δεν χρησιμοποιείται, προτού την καθαρίσετε ή όταν προσπαθείτε να βγάλετε το ψωμί που έχει κολλήσει.

- Μην σκεπάζετε ποτέ τη φρυγανιέρα με πιάτο ή με οποιοδήποτε άλλο αντικείμενο, καθώς ενδέχεται να υπερθερμανθεί και να πιάσει φωτιά.
- Μην αφήνετε ποτέ το καλώδιο να κρέμεται σε σημείο όπου μπορεί να το πιάσει ένα παιδί.
- Συνιστούμε η φρυγανιέρα να μην βρίσκεται κάτω από επιτοίχια ντουλάπια όταν την χρησιμοποιείτε.
- Μην μετακινείτε τη φρυγανιέρα ενώ λειτουργεί.
- Οι εξωτερικές μεταλλικές επιφάνειες ενδέχεται να ζεσταθούν υπερβολικά, ιδιαίτερα στην επάνω πλευρά.
- Μην χρησιμοποιείτε ποτέ μη εγκεκριμένα εξαρτήματα ή αξεσουάρ.
- Δεν συνιστάται η χρήση της τοστιέρας με άλλα σκευάσματα εκτός του ψωμιού. Για άλλα σκευάσματα εκτός του ψωμιού, τα οποία συνιστώνται συγκεκριμένα για χρήση σε τοστιέρα, ακολουθήστε τις οδηγίες του κατασκευαστή και τις οδηγίες ψησίματος. Απομακρύνετε τα ψίχουλα και καθαρίστε τον δίσκο για τα ψίχουλα πριν και μετά τη χρήση.
- Μην χρησιμοποιείτε ποτέ φρυγανιέρα που έχει υποστεί βλάβη. Στείλτε την για έλεγχο ή επισκευή: βλ. «Σέρβις και εξυπηρέτηση πελατών».
- Αυτή η συσκευή δεν προορίζεται για να χρησιμοποιείται με εξωτερικό χρονόμετρο ή με χωριστό τηλεχειριστήριο.
- Η κακή χρήση της συσκευής σας μπορεί να προκαλέσει τραυματισμό.

- Τα παιδιά ηλικίας άνω των 8 ετών μπορούν να χρησιμοποιούν, να καθαρίζουν και να πραγματοποιούν συντήρηση χρήστη σε αυτή τη συσκευή σύμφωνα με τις Οδηγίες χρήστη, εφόσον βρίσκονται υπό την επίβλεψη ατόμου που είναι υπεύθυνο για την ασφάλειά τους και τους έχουν δοθεί οδηγίες σχετικά με τη χρήση της συσκευής και έχουν επίγνωση των κινδύνων.
- Τα άτομα με μειωμένες σωματικές, αισθητηριακές ή νοητικές ικανότητες ή έλλειψη πείρας που χρησιμοποιούν αυτή τη συσκευή πρέπει να βρίσκονται υπό επίβλεψη ή να έχουν λάβει οδηγίες σχετικά με την ασφαλή χρήση της και να έχουν επίγνωση των κινδύνων.
- Τα παιδιά δεν πρέπει να παίζουν με τη συσκευή, ενώ τόσο η συσκευή όσο και το καλώδιο πρέπει να φυλάσσονται μακριά από παιδιά κάτω των 8 ετών.
- Σκουπίστε την εξωτερική επιφάνεια της φρυγανιέρας με υγρό πανί και, στη συνέχεια, με στεγνό. Μην χρησιμοποιείτε αποξεστικά προϊόντα.
- Να χρησιμοποιείτε τη συσκευή μόνο για την οικιακή χρήση για την οποία προορίζεται. Η Kenwood δεν θα φέρει καμία ευθύνη εάν η συσκευή χρησιμοποιηθεί με ακατάλληλο τρόπο ή σε περίπτωση μη συμμόρφωσης με αυτές τις οδηγίες.

πρωτού συνδέσετε τη συσκευή στην πρίζα

- Βεβαιωθείτε ότι η παροχή ρεύματος είναι ίδια με αυτήν που αναγράφεται στο κάτω μέρος της φρυγανιέρας σας.

● ΠΡΟΕΙΔΟΠΟΙΗΣΗ: ΑΥΤΗ Η ΣΥΣΚΕΥΗ ΠΡΕΠΕΙ ΝΑ ΕΙΝΑΙ ΓΕΙΩΜΕΝΗ.

- Αυτή η συσκευή συμμορφώνεται με τον Κανονισμό ΕΚ 1935/2004 σχετικά με τα υλικά και τα αντικείμενα που προορίζονται να έρθουν σε επαφή με τρόφιμα.

πριν χρησιμοποιήσετε τη φρυγανιέρα για πρώτη φορά

- Στερεώστε το καλώδιο που περισεύει στα κλιπ αποθήκευσης καλωδίου που υπάρχουν στη βάση ❶.
- Χρησιμοποιήστε τη φρυγανιέρα μία φορά σε μέτρια θερμοκρασία χωρίς να έχετε βάλει ψωμί. (Οι μοχλός θα παραμείνει κατεβασμένος μόνον εφόσον η φρυγανιέρα είναι συνδεδεμένη στην πρίζα).
- Όπως συμβαίνει με όλα τα καινούργια θερμαντικά στοιχεία, η φρυγανιέρα σας μπορεί να βγάλει μια ανεπαίσθητη οσμή καψίματος μόλις τεθεί για πρώτη φορά σε λειτουργία. Αυτό είναι φυσιολογικό και δεν αποτελεί λόγο ανησυχίας.



PREVIEW

Να χρησιμοποιείτε τον μοχλό ανύψωσης για «Προεπισκόπηση» **'Preview'**, δηλαδή για να σηκώσετε το ψωμί και να το δείτε χωρίς να ακυρώσετε τον κύκλο φρυγανίσματος.

ecoslot™

1 υποδοχή ψωμιού: θερμαίνεται μόνο ό,τι χρειάζεστε, για 50% εξοικονόμηση ενέργειας.

επεξήγηση συμβόλων

- ❶ αποσπώμενη σχάρα ζεστάματος (εάν παρέχεται)
- ❷ μοχλός ανύψωσης **'Preview'** (με σύστημα «Hi-Rise™» για πρόσθετη ανύψωση)
- ❸ διακόπτης ελέγχου φρυγανίσματος
- ❹ κουμπί ακύρωσης με ενδεικτική λυχνία
- ❺ κουμπί για μπείγκελ με ενδεικτική λυχνία
- ❻ κουμπί ecoslot™ με ενδεικτική λυχνία
- ❼ δίσκος για τα ψίχουλα
- ❽ χώρος αποθήκευσης καλωδίου

πώς χρησιμοποιείται η φρυγανιέρα

- 1 Συνδέστε τη φρυγανιέρα στην παροχή ρεύματος.
- 2 Στρέψτε τους διακόπτες ελέγχου φρυγανίσματος έως ότου η ρύθμιση που θέλετε ευθυγραμμιστεί με την αντίστοιχη ένδειξη στο κυρίως σώμα της φρυγανιέρας. Χρησιμοποιήστε χαμηλότερη ρύθμιση για ελαφρύ φρυγάνισμα και για λεπτές ή ξερές φέτες ψωμιού.
- 3 Τοποθετήστε το ψωμί, τα μάφιν, τα μπείγκελ κ.λπ.
- 4 Χαμηλώστε το μοχλό ❷ μέχρι να κλειδώσει. (Οι μοχλός θα παραμείνει κατεβασμένος μόνον εφόσον η φρυγανιέρα είναι συνδεδεμένη στην πρίζα). Το κουμπί «ακύρωση» Δ θα ανάψει.
- Να χρησιμοποιείτε τον μοχλό ανύψωσης για **'Preview'**, δηλαδή για να σηκώσετε το ψωμί και να το δείτε χωρίς να ακυρώσετε τον κύκλο φρυγανίσματος.
- Για να **σταματήσετε** το φρυγάνισμα κατά τη διάρκεια του κύκλου, πατήστε το κουμπί «ακύρωση». Το φρυγανισμένο ψωμί θα πεταχτεί και η ενδεικτική λυχνία του κουμπιού «ακύρωση» θα σβήσει.
- 5 **Το φρυγανισμένο ψωμί σας θα πεταχτεί αυτόματα.** Για να το σηκώσετε ακόμα ψηλότερα, ανασηκώστε το μοχλό.

❄️ **Θέση απόψυξης Defrost**

- Για να ξεπαγώσετε κατεψυγμένο ψωμί, επιλέξτε τη θέση αυτή από τον διακόπτη ελέγχου ροδίσματος.

ecoslot™ **(A)**

- Για να φρυγανίσετε μία μόνο φέτα ψωμί, τοποθετήστε τη φέτα μέσα στο ecoslot™. Επιλέξτε την επιθυμητή ρύθμιση ροδίσματος και χαμηλώστε τον μοχλό ανύψωσης. Πατήστε το κουμπί ecoslot™ και αυτό θα ανάψει.

Μπέιγκελ (B)

- Για να φρυγανίσετε μπέιγκελ, η όψη με την ψίχα θα πρέπει να είναι στραμμένη προς τα κεντρικά στοιχεία. Επιλέξτε την επιθυμητή ρύθμιση ροδίσματος και χαμηλώστε τον μοχλό ανύψωσης. Πατήστε το κουμπί «Μπέιγκελ» και αυτό θα ανάψει.
- Σημείωση: Κατά το φρυγάνισμα χρησιμοποιώντας το κουμπί Μπέιγκελ, τα κεντρικά στοιχεία θα θερμαίνονται περισσότερο από τα στοιχεία που βρίσκονται στο εμπρός και στο πίσω μέρος της φρυγανιέρας. **Αυτό θα έχει ως αποτέλεσμα να φρυγανιστεί μόνο η μία πλευρά του μπέιγκελ.**

συμβουλές για τη χρήση της φρυγανιέρας

- Επιλέξτε χαμηλότερη ρύθμιση για ελαφρύ ρόδισμα ή για ξερό ψωμί.
- Όταν φρυγανίζετε μία μόνο φέτα ψωμί, μπορεί να παρατηρήσετε διαφορά στο χρώμα των πλευρών της. Αυτό είναι φυσιολογικό.
- Το ξερό/μπαγιατάικο ψωμί φρυγανίζεται πιο γρήγορα από το φρέσκο, ενώ οι πιο λεπτές φέτες ψωμιού φρυγανίζονται πιο γρήγορα από τις χοντρές. Ως εκ τούτου, ο διακόπτης ελέγχου φρυγανίσματος θα πρέπει να βρίσκεται σε πιο χαμηλή ρύθμιση από τη συνηθισμένη.

- Για καλύτερα αποτελέσματα βεβαιωθείτε ότι οι φέτες ψωμιού έχουν ομοιόμορφο πάχος και μέγεθος και είναι εξίσου φρέσκιες.
- Προκειμένου να επιτύχετε ομοιόμορφο ρόδισμα, συνιστούμε να περιμένετε τουλάχιστον 30 δευτερόλεπτα ανάμεσα σε κάθε φρυγάνισμα έτσι ώστε να επανενεργοποιείται αυτόματα ο διακόπτης ελέγχου. Εναλλακτικά, επιλέξτε χαμηλότερη ρύθμιση όταν πραγματοποιείται πρόσθετο φρυγάνισμα.

ασφάλεια σχάρας ζεστάματος

- **Μην αγγίζετε ποτέ τις καυτές επιφάνειες, ειδικά τη μεταλλική επάνω επιφάνεια.**

- 1 Μην ρυθμίζετε ποτέ τον διακόπτη ελέγχου ροδίσματος υψηλότερα από ό,τι όταν τον χρησιμοποιείτε για τη σχάρα ζεστάματος. 
- 2 Μην καλύπτετε ποτέ εντελώς τη σχάρα ζεστάματος.
- 3 Όταν χρησιμοποιείτε τη σχάρα ζεστάματος, μην τυλίγετε ποτέ το φαγητό με οποιοδήποτε υλικό. Η πλαστική μεμβράνη θα λιώσει και μπορεί να πιάσει φωτιά. Το αλουμινόχαρτο αντανάκλα τη θερμότητα, με αποτέλεσμα να καταστραφεί η φρυγανιέρα.
- 4 Εάν χρησιμοποιείτε τις υποδοχές της φρυγανιέρας, να αφαιρείτε πάντα τη σχάρα ζεστάματος για να μην καείτε.

πώς χρησιμοποιείται η σχάρα ζεστάματος

(εάν παρέχεται)

- 1 Τοποθετήστε τη σχάρα ζεστάματος στο επάνω μέρος της φρυγανιέρας **3**.
- 2 Τοποθετήστε τις φέτες ψωμιού επάνω στη σχάρα (κόβοντας στη μέση τις χοντρές φέτες θα επιταχύνετε τη διαδικασία ζεστάματος).
- 3 Μην ρυθμίζετε τον διακόπτη ροδίσματος **υψηλότερα από το $\overline{\text{SSS}}$** . Χαμηλώστε τον μοχλό.
- 4 Ο μοχλός θα ανυψωθεί αυτόματα στο τέλος του κύκλου θέρμανσης. Γυρίστε τα τεμάχια από την άλλη πλευρά και επαναλάβετε τη λειτουργία. Να επιβλέπετε τη διαδικασία για να μην καούν τα τρόφιμα.
- 5 Για να αφαιρέσετε τη σχάρα ζεστάματος, αφήστε τη φρυγανιέρα να κρυώσει και βγάλτε την από την πρίζα. Ανασηκώστε και αφαιρέστε τη σχάρα ζεστάματος **4**.

φροντίδα και καθαρισμός

- 1 Πριν από τον καθαρισμό, βγάλτε τη φρυγανιέρα από την πρίζα και αφήστε τη να κρυώσει.
- 2 Τραβήξτε τον δίσκο για τα ψίχουλα προς τα έξω **5**. Καθαρίστε τον και τοποθετήστε τον πάλι στη θέση του. Φροντίστε να ακολουθείτε συχνά αυτή τη διαδικασία: τα ψίχουλα μπορεί να αρχίσουν να βγάζουν καπνό ή ακόμη και να πιάσουν φωτιά. **Μην πλένετε στο πλυντήριο πιάτων το δίσκο για τα ψίχουλα.**
- 3 Σκουπίστε την εξωτερική επιφάνεια της φρυγανιέρας και τη σχάρα θέρμανσης με υγρό πανί και, στη συνέχεια, με στεγνό. Μην χρησιμοποιείτε αποξεστικά προϊόντα.

σέρβις και εξυπηρέτηση πελατών

- Εάν το καλώδιο έχει υποστεί φθορά πρέπει, για λόγους ασφαλείας, να αντικατασταθεί από την KENWOOD ή από εξουσιοδοτημένο τεχνικό της KENWOOD.
- Εάν αντιμετωπίζετε προβλήματα με τη λειτουργία της συσκευής σας, προτού ζητήσετε βοήθεια ανατρέξτε στην ενότητα «οδηγός αντιμετώπισης προβλημάτων» του βιβλίου οδηγιών ή επισκεφθείτε τη διαδικτυακή τοποθεσία www.kenwoodworld.com.
- Έχετε υπ' όψιν ότι το προϊόν καλύπτεται από εγγύηση, η οποία είναι σύμφωνη με όλες τις νομικές διατάξεις που αφορούν τυχόν υφιστάμενη εγγύηση και δικαιώματα καταναλωτών στη χώρα στην οποία αγοράστηκε το προϊόν.
- Εάν το προϊόν Kenwood που έχετε αγοράσει δυσλειτουργεί ή βρείτε τυχόν ελαττώματα, στείλτε το ή παραδώστε το σε εξουσιοδοτημένο Κέντρο Σέρβις της KENWOOD. Για ενημερωμένα στοιχεία σχετικά με το πλησιέστερο εξουσιοδοτημένο Κέντρο Σέρβις της KENWOOD, επισκεφθείτε τη διαδικτυακή τοποθεσία www.kenwoodworld.com ή τη διαδικτυακή τοποθεσία που αφορά συγκεκριμένα τη χώρα σας.
- Σχεδιάστηκε και αναπτύχθηκε από την Kenwood στο Ηνωμένο Βασίλειο.
- Κατασκευάστηκε στην Κίνα.



**ΣΗΜΑΝΤΙΚΕΣ ΠΛΗΡΟΦΟΡΙΕΣ
ΓΙΑ ΤΗ ΣΩΣΤΗ ΑΠΟΡΡΙΨΗ ΤΟΥ
ΠΡΟΪΟΝΤΟΣ ΣΥΜΦΩΝΑ ΜΕ ΤΗΝ
ΕΥΡΩΠΑΪΚΗ ΟΔΗΓΙΑ ΣΧΕΤΙΚΑ ΜΕ
ΤΑ ΑΠΟΒΛΗΤΑ ΗΛΕΚΤΡΙΚΟΥ ΚΑΙ
ΗΛΕΚΤΡΟΝΙΚΟΥ ΕΞΟΠΛΙΣΜΟΥ
(ΑΗΗΕ)**

Στο τέλος της ωφέλιμης ζωής του, το προϊόν δεν πρέπει να απορρίπτεται με τα αστικά απορρίμματα.

Πρέπει να απορριφθεί σε ειδικά κέντρα διαφοροποιημένης συλλογής απορριμμάτων που ορίζουν οι δημοτικές αρχές ή στους φορείς που παρέχουν αυτήν την υπηρεσία.

Η χωριστή απόρριψη μιας οικιακής ηλεκτρικής συσκευής επιτρέπει την αποφυγή πιθανών αρνητικών συνεπειών για το περιβάλλον και την υγεία από την ακατάλληλη απόρριψη και επιτρέπει την ανακύκλωση των υλικών από τα οποία αποτελείται ώστε να επιτυγχάνεται σημαντική εξοικονόμηση ενέργειας και πόρων.

Για την επισήμανση της υποχρεωτικής χωριστής απόρριψης οικιακών ηλεκτρικών συσκευών, το προϊόν φέρει το σήμα του διαγραμμένου τροχοφόρου κάδου απορριμμάτων.

οδηγός αντιμετώπισης προβλημάτων

Πρόβλημα	Αιτία	Λύση
Η φρυγανιέρα δεν λειτουργεί.	Δεν υπάρχει ρεύμα.	Ελέγξτε ότι η φρυγανιέρα είναι συνδεδεμένη στην πρίζα. Ελέγξτε την ασφάλεια/το ρελέ στο σπίτι σας.
Ο μοχλός ανύψωσης δεν μένει κατεβασμένος.	Η φρυγανιέρα δεν είναι συνδεδεμένη στην πρίζα.	Ο μοχλός δεν θα παραμείνει κατεβασμένος εάν η φρυγανιέρα δεν συνδεθεί στην πρίζα.
Ανομοιόμορφο ρόδισμα.	Φρυγανίζεται 1 φέτα ψωμί. Φέτες ψωμιού με διαφορετικό μέγεθος, βαθμό φρεσκάδας και μέγεθος φρυγανίζονται ταυτόχρονα.	Για καλύτερα αποτελέσματα φροντίστε οι φέτες ψωμιού να έχουν ομοιόμορφο πάχος και μέγεθος και να είναι εξίσου φρέσκιες. Προκειμένου να επιτύχετε ομοιόμορφο ρόδισμα, συνιστούμε να περιμένετε τουλάχιστον 30 δευτερόλεπτα ανάμεσα σε κάθε φρυγάνισμα έτσι ώστε να επανενεργοποιείται αυτόματα ο διακόπτης ελέγχου. Εναλλακτικά, επιλέξτε χαμηλότερη ρύθμιση όταν πραγματοποιείται πρόσθετο φρυγάνισμα.
Το χρώμα της φέτας ψωμιού είναι πολύ ανοικτό ή πολύ σκούρο.	Χρησιμοποιείται λάθος ρύθμιση ροδίσματος.	Επιλέξτε υψηλότερη ή χαμηλότερη ρύθμιση ροδίσματος. Ανατρέξτε στην ενότητα «συμβουλές».
Βγαίνει μυρωδιά καμένου ή καπνός από τις υποδοχές.	Ο δίσκος για τα ψίχουλα είναι γεμάτος. Τα κομματάκια από φαγητό έχουν κολλήσει στο στοιχείο ή έχουν πέσει μέσα στις υποδοχές φρυγάνισματος.	Αποσυνδέστε τη συσκευή από την πρίζα προτού ελέγξετε τις υποδοχές. Αφαιρέστε τυχόν κομματάκια φαγητού. Αφαιρέστε και καθαρίστε τον δίσκο για τα ψίχουλα.
Εάν δεν ισχύει κανένα από τα παραπάνω, συμβουλευτείτε την ενότητα «σέρβις και εξυπηρέτηση πελατών».		

bezpečnosť

- Pozorne si prečítajte tieto inštrukcie a uchovajte si ich pre budúcu potrebu.
- Odstráňte všetky obaly a štítky.
- Pripálené potraviny by mohli zapríčiniť požiar, preto:
 - nikdy nenechávajte hriankovač v činnosti bez dozoru;
 - hriankovač umiestnite v bezpečnej vzdialenosti od horľavých predmetov, ktoré by mohli zapríčiniť požiar (napr. záclony);
 - v prípade tenkých alebo veľmi suchých chlebov nastavte ovládanie opekania na menšiu hodnotu;
 - nikdy neohrievajte potraviny s polevou alebo náplňou (ako je napríklad pizza): pokiaľ by poleva alebo náplň stiekli do hriankovača, mohli by zapríčiniť požiar;
 - pravidelne čistite drážky na chlieb: omrvinky by mohli dymiť alebo horieť.
- Aby ste zabránili zásahu elektrickou energiou, **nikdy**:
 - hriankovač, šnúru, ani zástrčku nevystavujte vlhkosti, ani
 - nestrkajte do hriankovača svoje **ruky** ani žiadne kovové predmety, ako sú napríklad nože, alebo fólie.
- Pokiaľ hriankovač nepoužívate, pred jeho čistením alebo pred odstraňovaním zaseknutého chleba, vždy najskôr vytiahnite zástrčku zo zásuvky.
- Nikdy neprikrývajte hriankovač tanierom alebo inými predmetmi – mohlo by to zapríčiniť prehriatie a požiar.

- Nikdy nenechajte prívodnú elektrickú šnúru visieť tak, aby ju mohli uchopiť deti.
- Odporúčame vám, aby ste hriankovač nepoužívali priamo pod nástennými skrinkami.
- S hriankovačom nepohybujte počas jeho činnosti.
- Externé kovové povrchy majú tendenciu nahrievať sa, a to najmä vo vrchnej časti.
- Nikdy nepoužívajte žiadne neschválené doplnky alebo príslušenstvo.
- Okrem chleba neodporúčame piecť v hriankovači žiadne iné potraviny. V prípade iných potravín, ktoré sú odporúčané na prípravu v hriankovači, postupujte podľa pokynov ich výrobcu. Pred použitím hriankovača a po ňom odstráňte z neho voľné omrvinky a očistite podnos na omrvinky.
- Nikdy nepoužívajte poškodené zariadenie. Poškodené zariadenie dajte skontrolovať alebo opraviť: pozri časť „Servis a o starostlivosti o zákazníkov“.
- Toto zariadenie nie je ovládateľné externým časovačom, ani samostatným diaľkovým ovládaním.
- Nesprávne používanie tohto zariadenia môže spôsobiť zranenie.
- Deti vo veku od 8 rokov môžu používať a čistiť toto zariadenie, ako aj vykonávať jeho používateľskú údržbu podľa pokynov pre používateľov za predpokladu, že to budú robiť pod dohľadom osoby zodpovednej za ich bezpečnosť, že budú poučené o obsluhu tohto zariadenia a že budú poznať súvisiace riziká.

- Osoby, ktoré majú znížené fyzické, senzorické alebo mentálne schopnosti alebo majú o takýchto zariadeniach málo vedomostí, môžu toto zariadenie používať len pod dohľadom alebo po poučení o jeho bezpečnej obsluhu, pričom musia poznať súvisiace riziká.
- Deti sa s týmto zariadením nesmú hrať a zariadenie aj jeho elektrická šnúra musia byť mimo dosahu detí vo veku do 8 rokov.
- Poutierajte vonkajšie plochy hriankovača pomocou vlhkej utierky, potom ho vysušte. Nepoužívajte žiadne abrazívne čistiace prostriedky.
- Toto zariadenie používajte len v domácnosti na stanovený účel. Firma Kenwood nepreberie žiadnu zodpovednosť za následky nesprávneho používania zariadenia, ani za následky nerešpektovania týchto inštrukcií.

pred zapnutím zariadenia

- Overte si, či vaša elektrická sieť má také isté parametre, aké sú uvedené na spodnej strane zariadenia.

UPOZORNENIE: TOTO ZARIADENIE MUSÍ BYŤ UZEMNENÉ.

- Toto zariadenie spĺňa požiadavky nariadenia Európskeho parlamentu a Rady (ES) č. 1935/2004 o materiáloch a predmetoch určených na styk s potravinami.

pred prvým použitím

- Namotajte prebytočnú šnúru na záchytky v podstavci zariadenia ❶.
- Prvý krát spustíte hriankovač na stredný výkon bez vloženia chleba. (Páčka neostane dole, pokiaľ nie je hriankovač zapnutý).

- Nové vyhrievacie elementy môžu pri prvom zapnutí vydávať mierny zápach. Tento jav je normálny a po krátkom čase zmizne.



PREVIEW

Použite vodiacu páčku na zdvihnutie hrianky a využite možnosť **“Preview”** (náhľad) kedykoľvek potrebujete bez toho, aby sa zrušil cyklus pečenia.



ecoslot™

1 nastavenie otvoru, ohreje len to, čo potrebujete, s 50% úsporou energie.

legenda

- ① odnímateľný ohrievací rošt (ak je dodaný)
- ② vodiaca páčka „**Preview**“ (s technológiou Hi-Rise™ na extra nadvihovanie)
- ③ ovládač opekania
- ④ tlačidlo zrušenia so svetelnou kontrolkou
- ⑤ tlačidlo na opekanie okrúhleho pečiva so svetelnou kontrolkou
- ⑥ tlačidlo ecoslot™ so svetelnou kontrolkou
- ⑦ podnos na omrvinky
- ⑧ priestor na uloženie prírodnej šnúry

používanie hriankovača

- 1 Zastrčte zástrčku hriankovača do zásuvky.
- 2 Ovládač opekania pootočte tak, aby žiadúce nastavenie lícovalo s príslušnou značkou na telese hriankovača. Na ľahšie opekanie a na opekanie tenkého alebo suchého chleba používajte nižšie stupne.
- 3 Zasuňte chlieb, dolky, pečivo a podobne.
- 4 Spustíte páčku nadol ②, kým nezacvakne. (Páčka neostane dole, pokiaľ nie je hriankovač zapnutý.) Rozsvieti sa tlačidlo „cancel“ (zrušenia) .
- Vodiacom páčkou môžete kedykoľvek nadvihnúť hrianku do „**Preview**“ bez toho, aby došlo k zrušeniu opekacieho cyklu.
- Na **zastavenie** pečenia počas cyklu, stlačte tlačidlo „cancel“ (zrušiť), hrianka sa vysunie a kontrolka tlačidla „cancel“ (zrušenia) zhasne.
- 5 **Vaša hrianka sa vysunie automaticky**, na zdvihnutie vyššie použite páčku.
 **Pozícia rozmrazovania**
 - Na rozmrazenie zmrazeného chleba zvolte na ovládači opekania túto pozíciu.

ecoslot™ (A)

- Na opekanie jedného krajca chleba používajte ecoslot™. Nastavte žiadúci stupeň opekania a vodiacu páčku stiahnite nadol. Stlačte tlačidlo ecoslot™, ktoré sa na to rozsvieti.

Okrúhle pečivo (B)

- Pri opekaní okrúhleho pečiva ho treba vkladať do otvorov tak, aby odrezaná strana bola otočená k stredovým ohrevným prvkom. Nastavte žiadúci stupeň opekania a vodiacu páčku stiahnite nadol. Stlačte tlačidlo na opekanie okrúhleho pečiva, ktoré sa na to rozsvieti.
- Poznámka: Pri opekaní okrúhleho pečiva pomocou tlačidla na opekanie okrúhleho pečiva sa stredové ohrevné prvky nahrievajú viac než ohrevné prvky vpredu a vzadu. **Preto dochádza k opekaniu len jednej strany.**

pokyny na používanie hriankovača



- Pre mierne zhnednutie alebo suchý chlieb zvolte nižšie nastavenie.
- Pokiaľ pečiete len jeden krajec chleba, môžete zbadáť rozdiel vo farbe jednotlivých strán - je to normálny jav.
- Suchšie alebo staršie chleby sa pečú omnoho rýchlejšie, než čerstvý chlieb a tenké krajce sa pečú rýchlejšie, než hrubšie krajce. Preto treba ovládač opekania nastaviť na menšiu hodnotu ako obyčajne.
- V záujme čo najlepších výsledkov treba zabezpečiť, aby mali krajce rovnakú hrúbku, čerstvosť a veľkosť.

- Za účelom dosiahnutia rovnomerného prepečenia, odporúčame počkať minimálne 30 sekúnd medzi jednotlivými cyklami pečenia, aby sa ovládanie opekania automaticky resetovalo. V prípade dodatočného pečenia nastavte ovládač na menšiu hodnotu.

bezpečnosť ohrievacieho roštu

- **Nikdy sa nedotýkajte horúcich častí hriankovača, hlavne kovových častí.**
- 1 Keď používate ohrievací rošt, nikdy nenastavujte ovládanie opekania na vyššiu hodnotu, než .
 - 2 Nikdy úplne nezakrývajte ohrievací rošt.
 - 3 Keď používate ohrievací rošt, nikdy potraviny nebaľte. Plastové obaly sa roztopia a môžu zapríčiniť požiar. Fólie odrážajú teplo a môžu tak poškodiť hriankovač.
 - 4 Pokiaľ používate štrbiny hriankovača (sloty), vždy zložte ohrievací rošt tak, aby ste sa pritom nepopálili.

používanie ohrievacieho roštu (ak je dodaný)

- 1 Ohrievací rošt umiestnite na vrch hriankovača .
- 2 Krajce chleba položte na vrch roštu (prerezanie hrubých krajcov na polovicu urýchli proces ich zohrievania).
- 3 Nastavte ovládanie opekania na hodnotu **nie väčšiu, než** . Spustíte páčku.
- 4 Páčka sa automaticky zdvihne po skončení ohrievacieho cyklu. Potraviny obráťte a postup zopakujte. Dbajte na to, aby sa nespálili.

- 5 Pri odkladaní ohrievacieho roštu nechajte najskôr hriankovač ochladnúť a vyťahnite zástrčku zo zásuvky. Zdvihnutím odoberte ohrievací rošt .

ošetrovanie a čistenie

- 1 Pred čistením hriankovač vypnite vyťahnite zo siete a nechajte ho vychladnúť.
- 2 Vyťahnite drážku na pečivo . Vyčistite ich a vráťte na miesto. Vykonávajte čistenie pravidelne: omrvinky by mohli dymiť alebo horieť. **Podnos na omrvinky neumývajte v umývačke riadu.**
- 3 Poutierajte vonkajšie plochy hriankovača a ohrievací rošt pomocou vlhkej utierky, potom ho vysušte. Nepoužívajte žiadne abrazívne čistiace prostriedky.

servis a starostlivosť o zákazníkov

- Ak sa poškodí elektrická šnúra, musí ju z bezpečnostných príčin vymeniť alebo opraviť spoločnosť KENWOOD alebo pracovníci oprávnení spoločnosťou KENWOOD.
- Ak pri používaní tohto zariadenia narazíte na nejaké problémy, pred vyžiadanim pomoci si najprv prečítajte časť „riešenie problémov“ v príručke alebo navštívte webovú lokalitu www.kenwoodworld.com.
- Na váš výrobok sa vzťahuje záruka vyhovujúca všetkým právnym ustanoveniam týkajúcim sa akýchkoľvek záruk a spotrebiteľských práv existujúcim v krajine, v ktorej bol výrobok zakúpený.
- Ak váš výrobok Kenwood zlyhá alebo na ňom nájdete nejaké chyby, pošlite alebo odnesť ho autorizovanému servisnému centru KENWOOD. Najbližšie autorizované servisné centrum KENWOOD môžete nájsť na webovej lokalite www.kenwoodworld.com alebo na jej stránke špecifickej pre vašu krajinu.

- Navrhla a vyvinula spoločnosť Kenwood v Spojenom kráľovstve.
- Vyrobené v Číne.



**DÔLEŽITÉ INFORMÁCIE PRE
SPRÁVNU LIKVIDÁCIU PRODUKTU
PODĽA EURÓPSKEJ SMERNICE
O ODPADÉ Z ELEKTRICKÝCH A
ELEKTRONICKÝCH ZARIADENÍ
(OEEZ)**

Po skončení životnosti sa tento výrobok nesmie likvidovať spoločne s domácim odpadom.

Musí sa odovzdať na príslušné zberné miesto špecializované na triedenie odpadu alebo predajcovi, ktorý poskytuje takúto službu.

Oddelenou likvidáciou domácich spotrebičov sa predchádza negatívnym následkom na životné prostredie a na zdravie človeka, ku ktorým by mohlo dôjsť v dôsledku ich nevhodnej likvidácie. Zároveň to umožňuje recykláciu jednotlivých materiálov, vďaka ktorej sa dosahuje značná úspora energií a prírodných zdrojov. Na pripomenutie nutnosti oddelenej likvidácie domácich spotrebičov je tento výrobok označený symbolom preškrtnutej nádoby na domáci odpad.

riešenie problémov

Problém	Príčina	Riešenie
Hriankovač nefunguje.	Chýba napájanie.	Skontrolujte, či je hriankovač zapojený do elektrickej siete. Skontrolujte poistky/ističe vo svojom domove.
Vodiaca páčka nezostáva dole.	Hriankovač nie je zapojený do elektrickej siete.	Páčka nezostane dole, keď hriankovač nie je zapojený do elektrickej siete.
Nerovnomerné opekanie.	1 Krajec chleba. Naraz opekáte krajce chleba rôznej veľkosti, hrúbky či čerstvosti.	Najlepšie výsledky dosiahnete vtedy, keď krajce chleba budú rovnomernej veľkosti, hrúbky a čerstvosti. Na dosiahnutie jednotného opečenia odporúčame počkať minimálne 30 sekúnd medzi jednotlivými cyklami opekania, aby sa ovládanie automaticky zresetovalo. Alebo pre ďalšie opekanie nastavte ovládač na nižší stupeň opekania.
Hrianky sú príliš svetlé alebo príliš tmavé.	Bol nastavený nesprávny stupeň opekania.	Nastavte vyšší alebo nižší stupeň opekania. Prečítajte si časť „rady o používaní hriankovača“.
Z otvorov vychádza zápach spálenia alebo dym.	Podnos na omrvinky je plný. Omrvky sa preto lepia na ohrevný prvok alebo voľne ležia v opekacích otvoroch.	Hriankovač odpojte z elektrickej siete a skontrolujte ho. Odstráňte všetky voľné omrvinky. Vytiahnite tácku na omrvinky a očistite ju.
Ak žiadne z vyššie uvedených riešení problém nevyrieši, prečítajte si časť „servis a starostlivosť o zákazníkov“.		

Українська

Будь ласка, розгорніть першу сторінку з малюнками

3 ходи безпеки

- Ув жно прочит йте інструкцію т збережіть її для под льшого використ ння.
- Зніміть уп ковку т всі етикетки.
- Підгоріл їж може сп л хнути, тому:
 - ніколи не з лиш йте ввімкнений тостер без н гляду;
 - не ст вте тостер поряд із предмет ми, що можуть сп л хнути (н прикл д, фір нки);
 - для тонких бо сухих скибочок хліб , вст новіть менш трив лий ч с підсм жув ння;
 - ніколи не підігрів йте їжу із присипкою бо н повнюв чем (н прикл д, піцу): при потр плянні всередину тостер , вон може сп л хнути.
 - регулярно чистіть відсік для крихт: крихти можуть димити бо горіти.
- Щоб уникнути вр ження електричним струмом, **ніколи**:
 - не допуск йте н мок ння тостер , шнур бо вилки; т кож
 - не з совуйте **руки** чи інші мет леві прибори, н прикл д, ніж бо виделку, у тостер
- З вжди відключ йте тостер від мережі електропост ч ння, якщо ви ним не користуєтесь, перед чищенням бо коли ви н м г єтесь витягти з стряглий хліб.
- Ніколи не н крив йте тостер т рілкою бо іншими предмет ми, оскільки це може призвести до перегрів ння чи сп л ху.

- Не допускайте звисання шнуру у місцях, де до нього може дотягнутися дитина.
- Не рекомендується користуватися тостером, встановленим під навісною шафою.
- Не переставляйте тостер, коли він працює.
- Зовнішні металеві поверхні можуть сильно нагрітися, особливо верхня.
- Не використовуйте насадки чи будь-які інші аксесуари, не призначені для цього приладу.
- Не рекомендується використовувати тостер для інших продуктів, крім хлібо-булочних виробів. Якщо на упаковці інших виробів написано, що вони призначені для розігріву в тостері, дотримуйтесь вказівок виготовлювача. Перед використанням і після нього очищайте лоток для крихта і внутрішню частину тостера від крихта.
- Не використовуйте пошкоджений тостер. Перевірка або ремонт здійснюються у спеціальних центрах: див. «Технічне обслуговування».
- Цей прилад не призначений для роботи від пульту дистанційного управління або від зовнішнього таймера.
- Невірне використання цього приладу може привести до травм.
- Діти старші за 8 років можуть використовувати, чистити та обслуговувати пристрій відповідно до Посібника користувача з умов, що вони знаходяться під наглядом особи, як несе відповідальність за їхню безпеку, та якщо вони проінструктовані щодо правил експлуатації та заходів безпеки.

- Особи з обмеженими фізичними, сенсорними або психічними здібностями, та кож особа, яка не знайома з принципом роботи пристрою, можуть експлуатувати його під наглядом або пройти інструктаж з ходів безпеки.
- Діти не повинні грати з пристроєм. Пристрій та шнур живлення слід зберігати в місцях, недоступних дітям молодше 8 років.
- Протріть тостер ззовні спершу вологою, потім сухою ганчіркою. Не використовуйте абразивні матеріали для чищення тостера.
- Цей прилад призначений виключно для використання у побуті. Компанія Kenwood не несе відповідальності за невідповідне використання приладу або порушення правил експлуатації, вказаних у цій інструкції.

Перед підключенням до мережі електропостачання

- Переконайтеся, що напруга електромережі у вашому домі відповідає позначкам, вказаним на тостері.
- **УВАГА! ПРИСТРІЙ МАЄ БУТИ ЗАЗЕМЛЕНИЙ.**
- Цей прилад відповідає вимогам директиви ЄС 1935/2004 стосовно матеріалів, що безпосередньо контактують з їжею.

Перед першим використанням

- Зухваліть з леза шнур у відсіку для зберігання, який розташований у нижній частині тостера ❶.
- Увімкніть тостер без хліба і виберіть середній режим. (Якщо тостер підключено до мережі, він увімкнеться).

- Під час першого включення тостера може відчуватися слабкий запах, що притаманно усім новим металевим приладам. Це – нормальне, і не є ознакою пошкодження.



PREVIEW

Використовуйте вільний час, щоб у будь-який час зфіксувати тост у позиції «Preview», не зупиняючи циклу підсмажування.

ecoslot™

Функція використання лише 1 контейнера. Підігрівиться лише те, що потрібно вмістити в контейнер, зберігаючи 50% енергії.

ПОК ЖЧИК

- ① зйомн н грів льн підст вк (при н явності)
- ② К ретк для підйому контейнер з тостом **'Preview'** (з функцією «Hi-Rise™» для більш високого підйому)
- ③ регулятор рівня підсм жув ння
- ④ кнопк ск сув ння з індик торною л мпочкою
- ⑤ кнопк «підсм жити бублик» з індик торною л мпочкою
- ⑥ ecoslot™ кнопк з індик торними л мпочк ми
- ⑦ т ці для крихт
- ⑧ відсік для зберіг ння шнур

як користув тися тостером

- 1 Підключіть тостер до електромережі.
- 2 Поверніть регулятор рівня підсм жув ння в потрібне положення, щоб відмітк н ньому збігл ся з позн чкою н корпусі тостер . Легкий рівень підсм жув ння розр хов ний н тонкі чи сухі скибочки хліб , бо якщо ви б ж єте скоштув ти трохи підсм жений хліб.
- 3 Вст вте хліб, булки, рог лики і т.п.
- 4 Опуск йте в жіль ❷, доки не почуєте х р ктерного кл ц ння, і він не з фіксується н місці. (Якщо тостер підключено до мережі, в жіль підніметься). Сп л хне кнопк “cancel” (ск сув ти) △.
- Використовуйте к ретку вільного ходу, щоб у будь-який ч с з фіксув ти тост у позиції **'Preview'**, не зупиняючи циклу підсм жув ння.
- Щоби зупинити процес підсм жув ння під ч с циклу, н тисніть кнопку “cancel” (ск сув ти), тост підніметься, індик тор кнопки “cancel” (ск сув ти) пог сне.

- 5 Ваш тост після закінчення процесу приготування підніметься автоматично. Щоби підняти його вище, підніміть в жіль.

❄ Положення для розморожування

- Щоб розморозити з морожений хліб, оберіть це положення н регуляторі рівня підсм жув ння.
- ❶ ecoslot™ (A)
- Щоб підсм жити одну скибку хліб , покл діть її до відсіку ecoslot™. Оберіть б ж ний рівень підсм жув ння т опустіть в жіль к ретки. При цьому з світиться індик тор кнопки ecoslot™.

☺ Бублик (B)

- Для підсм жув ння бубликів розріжте їх н впіл т покл діть розріз ним боком н центр льний елемент. Оберіть б ж ний рівень підсм жув ння т опустіть в жіль к ретки. Н тисніть кнопку «підсм жити бублик». З світиться індик тор.
- Примітк : під ч с підсм жув ння бубликів т н тиск ння кнопки «підсм жити бублик» центр льний елемент підсм жув тиме сильніше, ніж передній т з дній. **Це дозволить підсмажити лише один бік.**

корисні пор ди щодо використ ння тостер



- Обир йте більш низький рівень підсм жув ння для легкого підсм жув ння бо підсушув ння хліб .
- Під ч с приготув ння одного тосту ви можете поб чити, що колір хліб з одного боку скибочки відрізняється від кольору з іншого боку, ле це норм льно.
- Сухий/черствий хліб готується швидше ніж свіжий, тонший – швидше з більш товстий. Тому рекомендується з д в ти регулятором рівня підсм жув ння менший ч с приготув ння.

- Для кр щого підсм жув ння обир йте скибочки хліб одн кової товщини, свіжості т розміру.
- Для рівномірного підсм жув ння рекомендується робити між се нс ми перерви по 30 секунд, щоби регулятор рівня підсм жув ння міг втом тично н л штув тися н необхідний режим. Відповідно з д йте менший ч с, якщо ви робите дод ткове підсм жув ння.

н грів льн підст вк — з ходи безпеки

- **Ніколи не торкайтеся гарячої поверхні, особливо, верхньої металевої панелі.**
- 1 Ніколи не вст новлюйте регулятор рівня підсм жув ння вище, ніж  якщо ви використовуєте н грів льну підст вку.
- 2 Ніколи не н крив йте н грів льну підст вку повністю.
- 3 Якщо ви використовуєте н грів льну підст вку, ніколи не з горт йте їжу. Пл стиков обгортк може розпл витися т сп л хнути. Фольг відбив є тепло й може пошкодити тостер.
- 4 Якщо ви використовуєте відсіки для тостів, з вжди знім йте н грів льну підст вку, щоби уникнути опіків.

як користув тися н грів льною підст вкою (при н явності)

- 1 Пост вте н грів льну підст вку зверху н тостер .
- 2 Покл діть хлібний виріб н решітку (розріжте товсті шм точки н впіл, щоби прискорити н грів ння).
- 3 Вст новіть регулятор рівня підсм жув ння в положення **не вище за** . Опустіть в жіль.

- 4 В жіль втом тично підніметься після з кінчення циклу підігрів ння. Перегорніть шм точки їжі т повторіть підігрів ння. Спостеріг йте з підігрів нням, щоби їж не згоріл .
- 5 Щоби зняти н грів льну підст вку, з лише тостер охолонути і відключіть його від мережі електропост ч ння. Зніміть н грів льну підст вку .

догляд т чищення

- 1 Перед чищенням відключіть тостер від мережі електропост ч ння т з лише його охолонути.
- 2 Витягніть т цю для крихт . Почистіть т вст новіть н місце. Чищення треб проводити регулярно, т к як крихти можуть димити бо горіти.
Забороняється мити таці для крихт у посудомийній машині.
- 3 Протріть н грів льну підст вку т тостер ззовні спершу вологою, потім сухою г нчіркою. Не використовуйте бр зивні м тері ли для чищення тостер .

Обслуговув ння т ремонт

- Пошкоджений шнур живлення із метою безпеки підляг є з міні н підприємств х фірми KENWOOD бо в вторизов ному сервісному центрі KENWOOD.
- Якщо в роботі прил ду виникли будь-які непол дки, перед зверненням до служби підтримки прочит йте розділ «Усунення неспр вностей» в цьому посібнику бо з йдіть н с йт www.kenwoodworld.com.

- Пам'ятайте, що не прилад поширюється гарантія, що відповідь є всім згідно з положеннями щодо існуючої гарантії та при використанні в той країні, де прилад був придбаний.

- При виникненні несправності в роботі приладу Kenwood або при виявленні будь-яких дефектів, будь ласка, надішліть або принесіть прилад в авторизований сервісний центр KENWOOD. Актуальні контакти для сервісних центрів KENWOOD ви знайдете на сайті www.kenwoodworld.com або на сайті для вашої країни.

- Спроектровано та розроблено компанією Kenwood, Об'єднане Королівство.
- Зроблено в Китаї.



**ВАЖЛИВА ІНФОРМАЦІЯ
СТОСОВНО НАЛЕЖНОЇ
УТИЛІЗАЦІЇ ПРОДУКТУ
ЗГІДНО ІЗ ДИРЕКТИВОЮ ПРО
УТИЛІЗАЦІЮ ЕЛЕКТРИЧНОГО ТА
ЕЛЕКТРОННОГО ОБЛАДНАННЯ
(WEEE)**

Після закінчення терміну експлуатації не викидайте цей прилад з іншими побутовими відходами.

Віднесіть прилад до місцевого спеціального авторизованого центру збирання відходів або до дилера, який може надати послуги. Відокремлену утилізацію побутових приладів дозволяє уникнути можливих негативних наслідків для навколишнього середовища та здоров'я людини, які виникають у разі неперервної утилізації, та кожен має можливість переробити матеріали, з яких було виготовлено даний прилад, що, в свою чергу, збереже енергію та інші вживані ресурси. Про необхідність відокремленої утилізації побутових приладів нагадує спеціальна позначка на продукті у вигляді перекресленого смітника на колесиках.

Посібник із усунення неспр вностей

Проблема	Причина	Усунення
Тостер не працює.	Немає живлення.	Перевірте, чи підключений тостер до електромережі. Перевірте плавкий з пробіжника чи втомачувач вимикачу в цьому домі.
В жільк ретки не фіксується в нижньому положенні.	Тостер не підключено до мережі електропостачання.	Якщо тостер підключено до мережі, в жільк підніметься.
Нерівномірне підсмажування.	1 Підсмаження однієї скибочки хліба. Одночасно підсмажуються скибочки хліба різного розміру, свіжості бо товщини.	Для кожного підсмажування обирайте скибочки хліба однієї товщини, свіжості та розміру. Для рівномірного підсмажування рекомендується робити між сесіями перерви по 30 секунд, щоби регулятор рівня підсмажування міг втомачувати необхідний режим. Відповідно зробіть менший час, якщо ви робите додаткове підсмажування.
Нестабільний або темний колір тосту.	Обробка невірним способом підсмажування.	Встановіть більший або менший рівень підсмажування. Див. розділ «Корисні поради».
Зі слотів чути запах або виходить дим.	Залишки їжі в слотах для крихт. Частинки їжі зстрягли в елементі або потрапили до слотів.	Перед перевіркою слотів відключіть тостер від мережі електропостачання. Приберіть будь-які частинки їжі. Витягніть та почистіть слот для крихт.
Якщо жоден з описаних вище варіантів не вирішив проблему, див. розділ «Обслуговування та ремонт».		

المشكلة	السبب المحتمل	الحل
محمصة الخبز لا تعمل.	لا توجد طاقة.	تأكد من توصيل محمصة الخبز بمصدر التيار الكهربائي. تأكد من سلامة المنصهرات/ قاطع الدائرة الكهربائية في منزلك.
ذراع الحمل لا يبقى في الوضع المنخفض	محمصة الخبز غير موصلة بمصدر التيار الكهربائي.	لن يبقى ذراع الحمل في هذا الوضع المنخفض ما لم يتم توصيل محمصة الخبز بمصدر التيار الكهربائي.
تحميص غير متساو.	١ شريحة الخبز التي يتم تحميصها. شرائح الخبز التي يتم تحميصها في نفس الوقت من أحجام مختلفة، كما أنها ليست طازجة ومن نفس السمك بشكل متساوي.	للحصول على أفضل النتائج، تأكد من تساوي شرائح الخبز المراد تحميصها في نفس درجة السمك والحجم والنوع سواء كان الخبز طازجا أو قديما. للحصول على درجة تحميص متساوية، نوصي بالانتظار فترة زمنية ٣٠ ثانية على الأقل بين كل مرة تحميص بحيث يتم إعادة تعيين تحكم درجة التحميص تلقائيا. أو بطريقة أخرى، اختاري إعداد درجة تحميص منخفض في حالة قيامك بتحميص مزيد من الخبز.
درجة التحميص غامقة جدا أو فاتحة جدا.	استخدام إعداد تحميص غير صحيح.	اختاري إعداد تحميص منخفض أو مرتفع. راجعي قسم "التلميحات".
رائحة احتراق أو تصاعد أدخنة من الفتحات.	صينية الكسرات ممتلئة. مكونات الغذاء ملتصقة بعنصر التسخين أو متبقية في فتحات التحميص.	افصلي الجهاز عن مصدر التيار الكهربائي قبل فحص الفتحات. أزيل أي مكونات ملتصقة. أزيل صينية الكسرات ونظفها.
في حالة عدم حل المشكلة من خلال التلميحات السابقة، راجعي قسم «الصيانة وخدمة العملاء».		

