

VEVOR

Affordable. Reliable. Home Improvement.

FULL ENCIRCLEMENT POST BASE

MODEL:QB-6in-4/QB-4in-4/QB-4in-8

Technical Support and E-Warranty Certificate
www.vevor.com/support

VEVOR

Affordable. Reliable. Home Improvement.

Full Encirclement Post Base

MODEL:QB-6in-4/QB-4in-4/QB-4in-8



This is the original instruction, please read all manual instructions carefully before operating. VEVOR reserves a clear interpretation of our user manual. The appearance of the product shall be subject to the product you received. Please forgive us that we won't inform you again if there are any technology or software updates on our product.



Warning-To reduce the risk of injury, user must read instructions manual carefully.

Safety Instructions

Read and understand this entire manual before assembling, installing, operating, or servicing this product. Failure to follow these warnings and instructions can cause personal injury or damage to valuable property.

ALL AROUND USE

The product has a partition at the bottom, which is completely separated from the ground. Long-term use does not cause wood to rot from rain. It can be used for decking handrails, pergolas, signs, mailboxes, & garden fences, deck brackets. It would help your fences look sturdy and durable while avoiding breakages.

Suitable for fixing on wooden and concrete floors.

1. Do not allow children to climb on the unit. 2. Keep children and pets away during assembly.

ASSEMBLY PRECAUTIONS





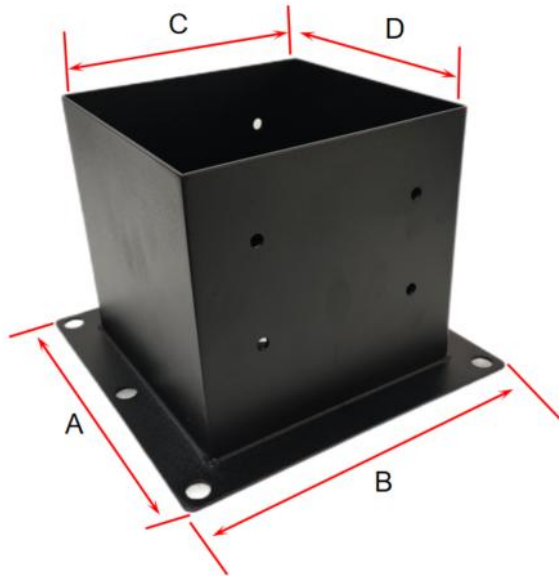

1. Please assemble the product in strict accordance with the instructions. Incorrect assembly could be hazardous.
2. Please wear safety goggles and work gloves properly during assembly.
3. Do not try to assemble the product when feeling tired or when under the influence of alcohol, drugs or medication.
4. Load bearing capacity and other product parameters are applied to the properly and completely assembled product only.
5. Separate and count all parts and hardware.
6. Prepare the following tool: Philips Head Screwdriver.
7. If using power tools, please be careful to slow down and stop when needed.
8. Two people are required for assembly.
9. Follow the intended uses only.

PARAMETER LIST

Product Model	QB-6in-4	QB-4in-4	QB-4in-8
Number of kits	4pcs	4pcs	8pcs
Base size (A*B)	7.05×7.44inch (179×189mm)	5.5×5.5inch (140×140mm)	
Internal cavity size of square tube (C*D)	5.6×5.6inch (142×142mm)	3.6×3.6inch (92×92mm)	

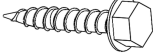

PARTS LIST

Product Model	QB-6in-4	QB-4in-4	QB-4in-8
 <p data-bbox="216 443 378 475">E:Post Base</p>	4pcs	4pcs	8pcs
 <p data-bbox="157 667 443 699">F:Self-tapping Screw</p>	24pcs	24pcs	48pcs
 <p data-bbox="104 850 493 882">G:Serrated Expansion Sleeve</p>	24pcs	24pcs	48pcs
 <p data-bbox="232 1042 359 1074">H:washer</p>	24pcs	24pcs	48pcs
 <p data-bbox="199 1177 393 1209">I:Wood screws</p>	32pcs	32pcs	64pcs
 <p data-bbox="238 1361 356 1393">J:wrench</p>	1pc	1pc	1pc

Our products are constantly updated, the pictures may be different from the shape of the actual items, please refer to the actual items.

Count the parts when receiving samples.

Wrench J is used to turn the screws

INSTALLATION GUIDE

1. Mark 6 points on the ground through 6 holes at the bottom surface of the base; Drilling in the marking position using a $\Phi 29/64$ " Drill Bit; The depth of the hole was 65mm.

2. Install the 6 Serrated Expansion Sleeve G into the finished holes.

3. Put the washer H into the screw and secure the base in the expansion screw with 6 screws F.

5. Install the wood to the base and hold the wood to the side with 8 screws I; We suggest that the cross section of the wooden square should be 0.1inch smaller than Internal cavity size of square tube.

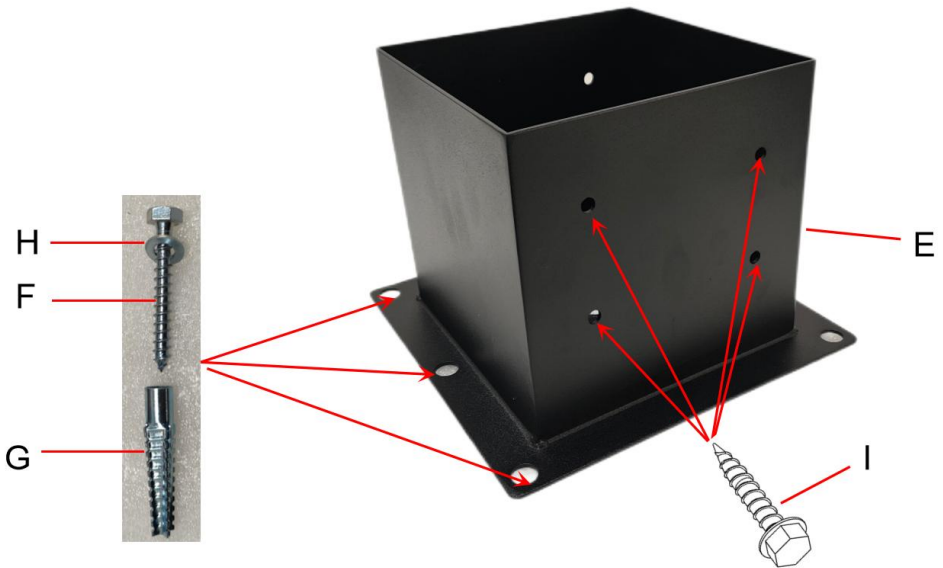

Manufacturer: Shanghaimuxinmuyeyouxiangongsi

Address: Shuangchenglu 803nong11hao1602A-1609shi, baoshanqu, shanghai 200000 CN.

Imported to AUS: SIHAO PTY LTD. 1 ROKEVA STREETEASTWOOD NSW 2122 Australia

Imported to USA: Sanven Technology Ltd. Suite 250, 9166 Anaheim Place, Rancho Cucamonga, CA 91730

UK	REP	YH CONSULTING LIMITED. C/O YH Consulting Limited Office 147, Centurion House, London Road, Staines-upon-Thames, Surrey, TW18 4AX
-----------	------------	--

EC	REP	E-CrossStu GmbH Mainzer Landstr.69, 60329 Frankfurt am Main.
-----------	------------	--



Technical Support and E-Warranty Certificate
www.vevor.com/support

VEVOR

Affordable. Reliable. Home Improvement.

BASE DE POTEAU À ENCERCLEMENT COMPLET

MODÈLE : QB-6in-4/QB-4in-4/QB-4in-8

Assistance technique et certificat de garantie
électronique www.vevor.com/support

VEVOR

Affordable. Reliable. Home Improvement.

Poste d'encerclement complet
Base

MODÈLE : QB-6in-4/QB-4in-4/QB-4in-8



Ceci est le mode d'emploi d'origine. Veuillez lire attentivement l'intégralité du manuel avant utilisation. VEVOR se réserve le droit d'interpréter clairement ce manuel d'utilisation. L'apparence du produit dépend du produit que vous avez reçu. Veuillez nous excuser pour les éventuelles mises à jour technologiques ou logicielles.



Avertissement - Pour réduire le risque de blessure, l'utilisateur doit lire
Lisez attentivement le manuel d'instructions.

Consignes de sécurité

Lisez et comprenez l'intégralité de ce manuel avant d'assembler, d'installer, d'utiliser ou d'entretenir ce produit. Le non-respect de ces avertissements et le non-respect des instructions peut entraîner des blessures corporelles ou des dommages à des biens de valeur.

UTILISATION TOUT TERRAIN

Le produit possède une cloison en bas, qui est complètement séparée du sol. Une utilisation à long terme ne provoque pas la pourriture du bois due à la pluie. Il peut être utilisé pour les rampes de terrasse, les pergolas, les enseignes, les boîtes aux lettres et le jardin. clôtures, supports de terrasse. Cela aiderait vos clôtures à paraître robustes et durables tout en évitant les casses. Convient pour la fixation sur sols en bois et en béton.

1. Ne laissez pas les enfants grimper sur l'appareil. 2. Gardez les enfants et les animaux domestiques à l'écart à l'écart pendant le montage.

PRÉCAUTIONS DE MONTAGE





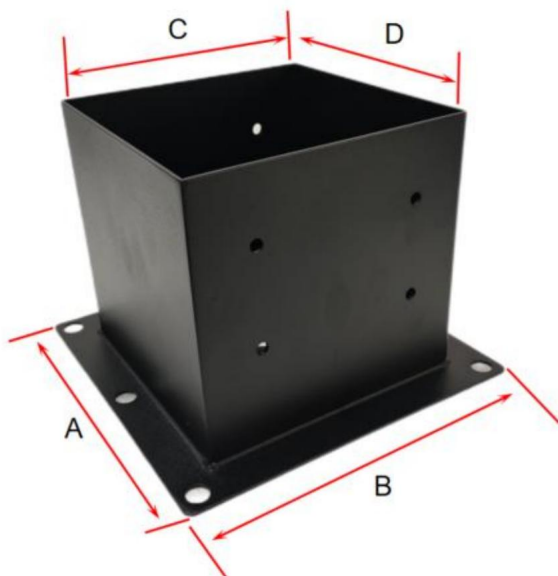

1. Veuillez assembler le produit en stricte conformité avec les instructions. Un assemblage incorrect peut être dangereux.
2. Veuillez porter des lunettes de sécurité et des gants de travail correctement pendant l'assemblage.
3. N'essayez pas d'assembler le produit lorsque vous vous sentez fatigué ou sous la influence de l'alcool, de drogues ou de médicaments.
4. La capacité de charge et d'autres paramètres du produit sont appliqués au produit correctement et complètement assemblé uniquement.
5. Séparez et comptez toutes les pièces et le matériel.
6. Préparez l'outil suivant : tournevis cruciforme.
7. Si vous utilisez des outils électriques, veillez à ralentir et à vous arrêter lorsque nécessaire.
8. Deux personnes sont nécessaires pour l'assemblage.
9. Respecter uniquement les usages prévus.

LISTE DES PARAMÈTRES

Modèle de produit	QB-6in-4	QB-4 en 4	QB-4in-8
Nombre de kits	4 pièces	4 pièces	8 pièces
Taille de la base (A*B)	7,05 × 7,44 pouces (179 × 189 mm)	5,5 × 5,5 pouces (140×140mm)	
cavité interne taille du carré tube (C*D)	5,6 × 5,6 pouces (142 × 142 mm)	3,6 × 3,6 pouces (92 × 92 mm)	



LISTE DES PIÈCES

Modèle de produit	QB-6in-4	QB-4in-4	QB-4in-8
 <p>E:Post Base</p>	4 pièces	4 pièces	8 pièces
 <p>F : Vis autotaraudeuse</p>	24 pièces	24 pièces	48 pièces
 <p>G : Manchon d'expansion dentelé</p>	24 pièces	24 pièces	48 pièces
 <p>H:rondelle</p>	24 pièces	24 pièces	48 pièces
 <p>I : Vis à bois</p>	32 pièces	32 pièces	64 pièces
 <p>Clé en J</p>	1 pièce	1 pièce	1 pièce

Nos produits sont constamment mis à jour, les images peuvent être différentes des formes des articles réels, veuillez vous référer aux articles réels.

Comptez les pièces lors de la réception des échantillons.

La clé J est utilisée pour tourner les vis

GUIDE D'INSTALLATION

1. Marquez 6 points sur le sol à travers 6 trous sur la surface inférieure du base; Perçage dans la position de marquage à l'aide d'un foret $\Phi 29/64"$; La profondeur de le trou faisait 65 mm.
2. Installez le manchon d'expansion dentelé 6 G dans les trous finis.
3. Placez la rondelle H dans la vis et fixez la base dans l'expansion vis avec 6 vis F.
5. Installez le bois sur la base et maintenez le bois sur le côté avec 8 vis Je; Nous suggérons que la section transversale du carré en bois soit 0,1 pouce plus petit que la taille de la cavité interne du tube carré.

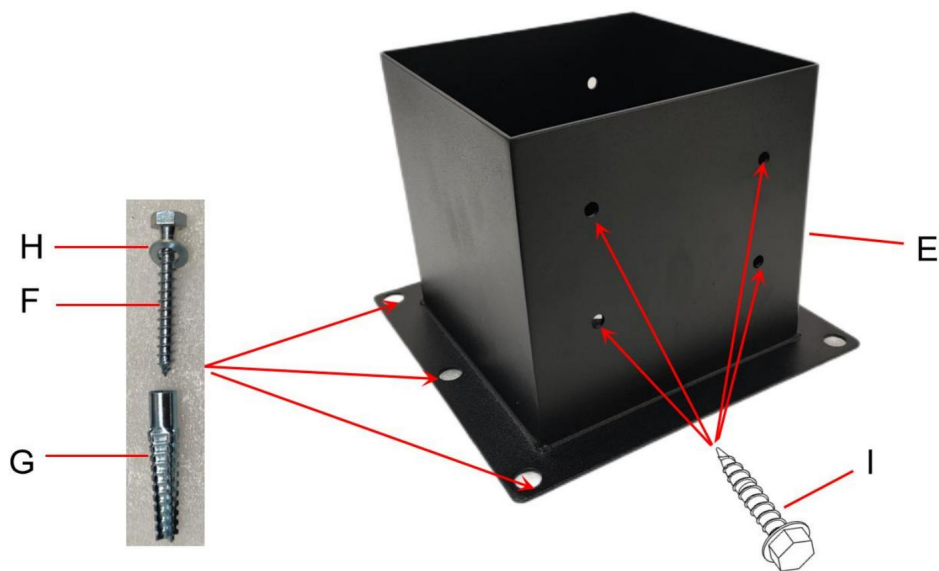

Fabricant : Shanghai muxinmuyeyouxiangongsi Adresse :
Shuangchenglu 803nong11hao1602A-1609shi, baoshanqu, shanghai 200000 CN.

Importé en Australie : SIHAO PTY LTD. 1 ROKEVA STREET, ASTWOOD NSW 2122 Australie Importé
aux États-Unis : Sanven

Technology Ltd. Suite 250, 9166 Anaheim Place, Rancho Cucamonga, CA 91730



YH CONSULTING LIMITED. A/S YH Consulting Limited,
bureau 147, Centurion House, London Road, Staines-
upon-Thames, Surrey, TW18 4AX



E-CrossStu GmbH
Mainzer Landstr.69,
60329 Francfort-sur-le-Main.



Assistance technique et certificat de garantie
électronique www.vevor.com/support

VEVOR

Affordable. Reliable. Home Improvement.

Vollständige Einkreisung des Stützpunkts

MODELL: QB-6in-4/QB-4in-4/QB-4in-8

Technischer Support und E-Garantie-Zertifikat

www.vevor.com/support

VEVOR

Affordable. Reliable. Home Improvement.

Vollständiger Einkreisungsposten
Base

MODELL: QB-6in-4/QB-4in-4/QB-4in-8



Dies ist die Originalanleitung. Bitte lesen Sie alle Anweisungen sorgfältig durch, bevor Sie das Gerät in Betrieb nehmen. VEVOR behält sich das Recht vor, die Bedienungsanleitung klar und deutlich zu interpretieren. Das Aussehen des Produkts hängt vom gelieferten Produkt ab. Bitte haben Sie Verständnis dafür, dass wir Sie nicht erneut über Technologie- oder Software-Updates informieren.



Warnung - Um das Verletzungsrisiko zu verringern, muss der Benutzer

Lesen Sie die Bedienungsanleitung sorgfältig durch.

Sicherheitshinweise

Lesen und verstehen Sie dieses Handbuch vollständig, bevor Sie dieses Produkt zusammenbauen, installieren, betreiben oder warten. Die Nichtbeachtung dieser Warnungen und Anweisungen können zu Verletzungen oder Sachschäden führen.

ALLROUND-NUTZUNG

Das Produkt verfügt über eine Trennwand an der Unterseite, die vollständig getrennt ist vom Boden. Bei längerer Nutzung verrottet das Holz nicht durch Regen.

Es kann für Terrassengeländer, Pergolen, Schilder, Briefkästen und Garten verwendet werden Zäune, Deckhalterungen. Es würde dazu beitragen, dass Ihre Zäune robust und langlebig aussehen und gleichzeitig Brüche zu vermeiden.

Geeignet zur Befestigung auf Holz- und Betonböden.

1. Erlauben Sie Kindern nicht, auf das Gerät zu klettern. 2. Halten Sie Kinder und Haustiere während der Montage weg.

VORSICHTSMASSNAHMEN BEI DER MONTAGE

1. Bitte montieren Sie das Produkt streng nach der Anleitung.

Eine falsche Montage kann gefährlich sein.

2. Bitte tragen Sie während der Montage eine Schutzbrille und Arbeitshandschuhe.

3. Versuchen Sie nicht, das Produkt zusammenzubauen, wenn Sie müde sind oder unter Einfluss von Alkohol, Drogen oder Medikamenten.

4. Tragfähigkeit und andere Produktparameter werden auf die

Nur ordnungsgemäß und vollständig montiertes Produkt.

5. Trennen und zählen Sie alle Teile und die Hardware.

6. Bereiten Sie das folgende Werkzeug vor: Kreuzschlitzschraubendreher.

7. Achten Sie beim Einsatz von Elektrowerkzeugen darauf, die Geschwindigkeit zu verringern und anzuhalten, **benötigt**.

8. Für die Montage sind zwei Personen erforderlich.



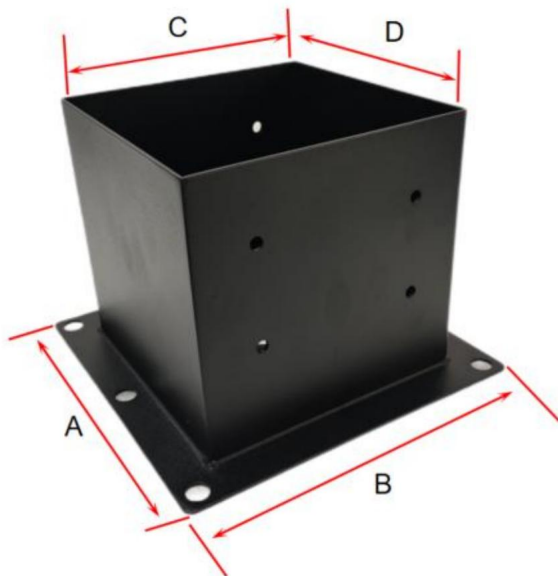

9. Befolgen Sie nur die vorgesehenen Verwendungszwecke.

PARAMETERLISTE

Produktmodell	QB-6in-4	QB-4in-4	QB-4in-8
Anzahl der Kits	4 Stück	4 Stück	8 Stück
Basisgröße (A*B)	7,05x7,44 Zoll (179x189 mm)	5,5x5,5 Zoll (140x140 mm)	
Innerer Hohlraum Größe des Quadrats Rohr (C*D)	5,6x5,6 Zoll (142x142 mm)	3,6x3,6 Zoll (92x92 mm)	



TEILELISTE

Produktmodell	QB-6in-4	QB-4in-4	QB-4in-8
 <p>E:Pfostenbasis</p>	4 Stück	4 Stück	8 Stück
 <p>F: Selbstschneidende Schraube</p>	24 Stück	24 Stück	48 Stück
 <p>G:Gezackte Expansionshülse</p>	24 Stück	24 Stück	48 Stück
 <p>H:Unterlegscheibe</p>	24 Stück	24 Stück	48 Stück
 <p>I:Holzschrauben</p>	32 Stück	32 Stück	64 Stück
 <p>J:Schraubenschlüssel</p>	1 Stück	1 Stück	1 Stück

Unsere Produkte werden ständig aktualisiert, die Bilder können von der tatsächlichen

Die Form der tatsächlichen Artikel entnehmen Sie bitte den tatsächlichen Artikeln.

Zählen Sie die Teile beim Empfang von Proben.

Mit dem Schraubenschlüssel J werden die Schrauben gedreht

INSTALLATIONSANLEITUNG

1. Markieren Sie 6 Punkte auf dem Boden durch 6 Löcher an der Unterseite des Basis; Bohren in der Markierungsposition mit einem $\varnothing 29/64$ " Bohrer; Die Tiefe von das Loch war 65 mm groß.

2. Installieren Sie die 6 gezahnten Spreizhülsen G in die fertigen Löcher.

3. Legen Sie die Unterlegscheibe H in die Schraube und befestigen Sie den Sockel in der Mit 6 Schrauben F festschrauben.

5. Installieren Sie das Holz an der Basis und halten Sie das Holz mit 8 Schrauben an der Seite

Wir schlagen vor, dass der Querschnitt des Holzquadrats

0,1 Zoll kleiner als die Innenhohlraumgröße eines Vierkantrohrs.

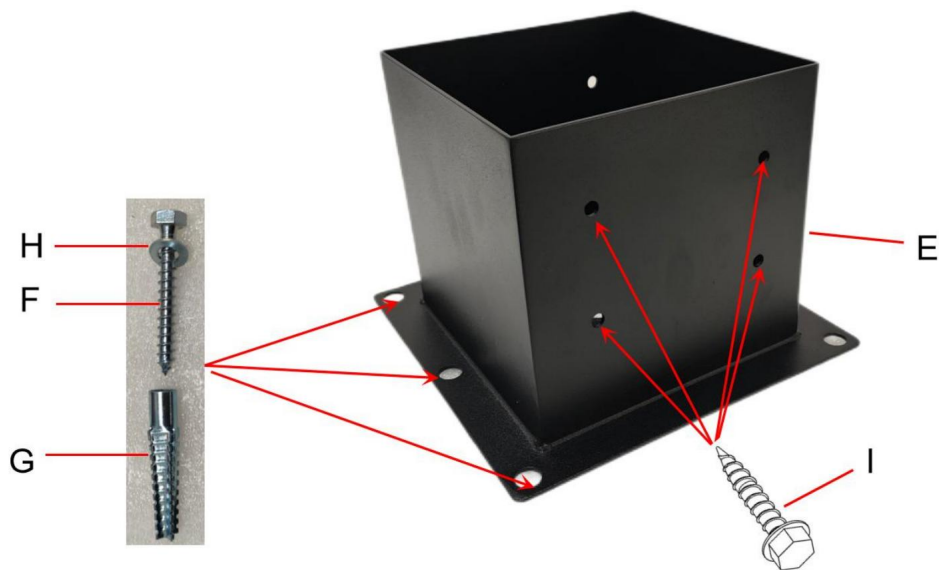

Hersteller: Shanghai muxinmuyeyouxiangongsi **Adresse:**

Shuangchenglu 803nong11hao1602A-1609shi, Baoshanqu, Shanghai 200000 CN.

Importiert nach AUS: SIHAO PTY LTD. 1 ROKEVA STREET EASTWOOD NSW 2122

Australien **Importiert in**

die USA: Sanven Technology Ltd. Suite 250, 9166 Anaheim Place, Rancho Cucamonga, CA 91730

Britische Republik	
---------------------------	--

YH CONSULTING LIMITED. C/O YH Consulting Limited,
Büro 147, Centurion House, London Road, Staines-upon-
Thames, Surrey, TW18 4AX

EG-Vertreter	
---------------------	--

E-CrossStu GmbH
Mainzer Landstr.69,
60329 Frankfurt am Main.



Technischer Support und E-Garantie-Zertifikat
www.vevor.com/support

VEVOR

Affordable. Reliable. Home Improvement.

BASE DEL PALO DI ACCERCHIAMENTO COMPLETO

MODELLO:QB-6in-4/QB-4in-4/QB-4in-8

Supporto tecnico e certificato di garanzia
elettronica www.vevor.com/support

VEVOR

Affordable. Reliable. Home Improvement.

Post di accerchiamento completo
Base

MODELLO:QB-6in-4/QB-4in-4/QB-4in-8



Questa è l'istruzione originale, si prega di leggere attentamente tutte le istruzioni del manuale prima di utilizzare. VEVOR si riserva una chiara interpretazione del nostro manuale utente. L'aspetto del prodotto sarà soggetto al prodotto ricevuto. Vi preghiamo di perdonarci se non vi informeremo di nuovo se ci sono aggiornamenti tecnologici o software sul nostro prodotto.



Attenzione: per ridurre il rischio di lesioni, l'utente deve leggere attentamente il manuale di istruzioni.

Istruzioni di sicurezza

Leggere e comprendere l'intero manuale prima di montare, installare, utilizzare o effettuare la manutenzione di questo prodotto. La mancata osservanza di queste avvertenze e istruzioni possono causare lesioni personali o danni a beni di valore.

UTILIZZO COMPLETO

Il prodotto ha una partizione nella parte inferiore, che è completamente separata da terra. L'uso a lungo termine non fa marcire il legno a causa della pioggia.

Può essere utilizzato per ringhiere, pergole, cartelli, cassette postali e giardini recinzioni, staffe per ponti. Aiuterebbero le tue recinzioni a sembrare robuste e durevoli evitando rotture.

Adatto per il fissaggio su pavimenti in legno e cemento.

1. Non permettere ai bambini di salire sull'unità. 2. Tenere i bambini e gli animali domestici fuori dalla portata dei bambini. via durante il montaggio.

PRECAUZIONI DI MONTAGGIO

1. Si prega di montare il prodotto seguendo scrupolosamente le istruzioni.

Un montaggio non corretto potrebbe rivelarsi pericoloso.

2. Durante il montaggio, indossare occhiali protettivi e guanti da lavoro.

3. Non tentare di montare il prodotto quando ci si sente stanchi o sotto sforzo. influenza di alcol, droghe o farmaci.

4. La capacità di carico e altri parametri del prodotto vengono applicati al solo prodotti correttamente e completamente assemblati.

5. Separare e contare tutte le parti e l'hardware.

6. Preparare il seguente utensile: cacciavite a croce.

7. Se si utilizzano utensili elettrici, fare attenzione a rallentare e fermarsi quando necessario.

8. Per il montaggio sono necessarie due persone.





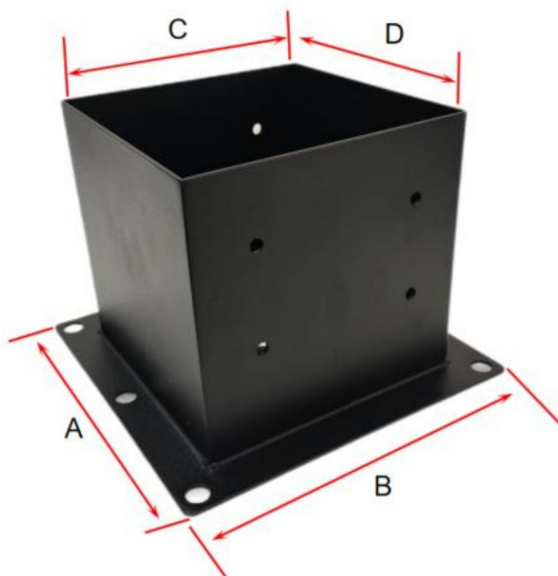

9. Attenersi esclusivamente agli usi previsti.

ELENCO PARAMETRI

Modello del prodotto	QB-6in-4	QB-4in-4	QB-4in-8
Numero di kit	4 pezzi	4 pezzi	8 pezzi
Dimensioni della base (Un*B)	7,05x7,44 pollici Dimensioni: 179x189 mm	5,5x5,5 pollici Dimensioni: 140x140 mm	
Cavità interna dimensione del quadrato tubo (C*D)	5,6x5,6 pollici Dimensioni: 142x142 mm	3,6x3,6 pollici (92x92mm)	



ELENCO DELLE PARTI

Modello del prodotto	QB-6in-4	QB-4in-4	QB-4in-8
 <p>E:Base del palo</p>	4 pezzi	4 pezzi	8 pezzi
 <p>F:Vite autofilettante</p>	24 pezzi	24 pezzi	48 pezzi
 <p>G:Manicotto di espansione seghettato</p>	24 pezzi	24 pezzi	48 pezzi
 <p>H:rondella</p>	24 pezzi	24 pezzi	48 pezzi
 <p>I:Viti per legno</p>	32 pezzi	32 pezzi	64 pezzi
 <p>J:chiave inglese</p>	1 pz.	1 pz.	1 pz.

I nostri prodotti vengono costantemente aggiornati, le immagini potrebbero essere diverse da quelle reali.
forma degli articoli effettivi, fare riferimento agli articoli effettivi.

Quando si ricevono i campioni, contare le parti.

La chiave J viene utilizzata per girare le viti

GUIDA ALL'INSTALLAZIONE

1. Segnare 6 punti sul terreno attraverso 6 fori sulla superficie inferiore del base; Foratura nella posizione di marcatura utilizzando una punta da trapano da $\varnothing 29/64"$; La profondità di il foro era di 65 mm.

2. Installare il manicotto di espansione dentato G nei fori finiti.

3. Inserire la rondella H nella vite e fissare la base nell'espansione avvitarlo con 6 viti F.

5. Installare il legno sulla base e tenere il legno sul lato con 8 viti

I; Sugeriamo che la sezione trasversale del quadrato di legno dovrebbe essere 0,1 pollici più piccolo della dimensione della cavità interna del tubo quadrato.

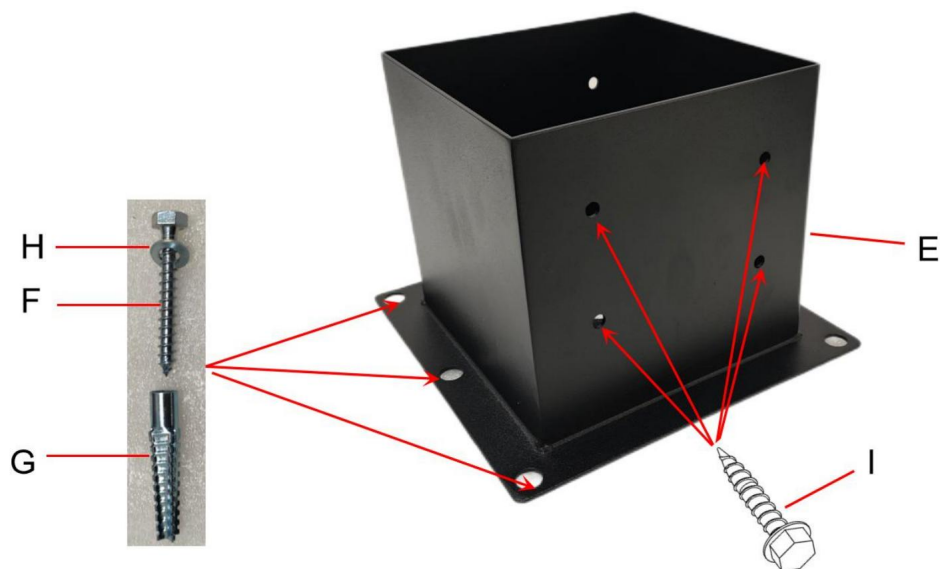

Produttore: Shanghaimuxinmuyeyouxiangongsi **Indirizzo:**

Shuangchenglu 803nong11hao1602A-1609shi, baoshanqu, shanghai 200000 CN.

Importato in AUS: SIHAO PTY LTD. 1 ROKEVA STREETEASTWOOD NSW 2122

Australia **Importato negli**

USA: Sanven Technology Ltd. Suite 250, 9166 Anaheim Place, Rancho Cucamonga, CA 91730



YH CONSULTING LIMITED. C/O YH Consulting Limited
Ufficio 147, Centurion House, London Road, Staines-
upon-Thames, Surrey, TW18 4AX

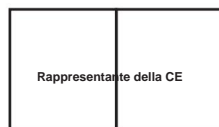

E-CrossStu GmbH
Mainzer Landstr.69,
60329 Francoforte sul Meno.



**Supporto tecnico e certificato di garanzia
elettronica www.vevor.com/support**

VEVOR

Affordable. Reliable. Home Improvement.

BASE DEL PUESTO DE CERCLE COMPLETO

MODELO: QB-6in-4/QB-4in-4/QB-4in-8

Soporte técnico y certificado de garantía
electrónica www.vevor.com/support

VEVOR

Affordable. Reliable. Home Improvement.

Puesto de cerco completo

Base

MODELO: QB-6in-4/QB-4in-4/QB-4in-8



Estas son las instrucciones originales; lea atentamente todas las instrucciones del manual antes de utilizarlo. VEVOR se reserva el derecho de interpretar su manual de usuario. La apariencia del producto dependerá del producto que haya recibido. Le rogamos que nos disculpe si no le informamos de nuevo si hay actualizaciones tecnológicas o de software en nuestro producto.



Advertencia: Para reducir el riesgo de lesiones, el usuario debe leer
Lea atentamente el manual de instrucciones.

Instrucciones de seguridad

Lea y comprenda todo este manual antes de ensamblar, instalar, operar o realizar mantenimiento a este producto. El incumplimiento de estas advertencias y

La no observancia de estas instrucciones puede provocar lesiones personales o daños a bienes valiosos.

USO GENERAL

El producto tiene una partición en la parte inferior, que está completamente separada.

Desde el suelo. El uso prolongado no provoca que la madera se pudra por la lluvia.

Se puede utilizar para barandillas de terrazas, pérgolas, letreros, buzones y jardines.

Vallas, soportes de terraza. Ayudará a que sus cercas se vean resistentes y duraderas. evitando roturas.

Apto para fijación en suelos de madera y hormigón.

1. No permita que los niños se suban a la unidad. 2. Mantenga a los niños y las mascotas lejos durante el montaje.

PRECAUCIONES DE MONTAJE

1. Ensamble el producto siguiendo estrictamente las instrucciones.

Un montaje incorrecto podría resultar peligroso.

2. Utilice gafas de seguridad y guantes de trabajo adecuadamente durante el montaje.

3. No intente ensamblar el producto cuando se sienta cansado o bajo la influencia del alcohol. influencia del alcohol, drogas o medicamentos.

4. La capacidad de carga y otros parámetros del producto se aplican a la únicamente producto ensamblado correcta y completamente.

5. Separe y cuente todas las piezas y el hardware.

6. Prepare la siguiente herramienta: destornillador de cabeza Philips.

7. Si utiliza herramientas eléctricas, tenga cuidado de reducir la velocidad y detenerse cuando necesario.

8. Se necesitan dos personas para el montaje.





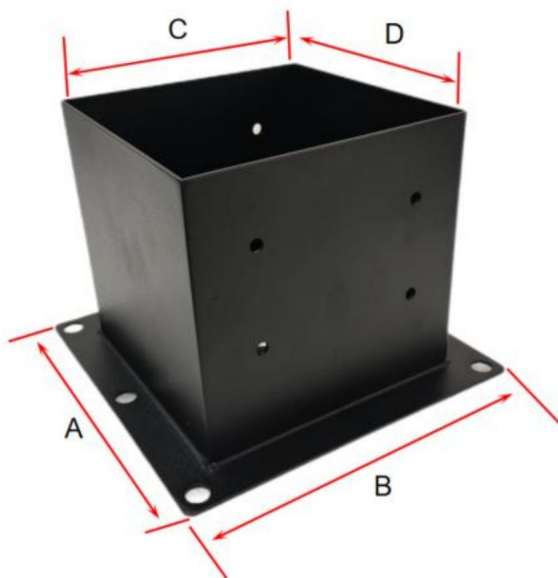

9. Siga únicamente los usos previstos.

LISTA DE PARÁMETROS

Modelo de producto	QB-6 en 4	QB 4 en 4	QB-4 en 8
Número de kits	4 piezas	4 piezas	8 piezas
Tamaño de la base (A*B)	7,05 × 7,44 pulgadas (179×189 mm)	5,5 × 5,5 pulgadas (140×140 mm)	
Cavidad interna tamaño del cuadrado tubo (C*D)	5,6 × 5,6 pulgadas (142×142 mm)	3,6 × 3,6 pulgadas (92×92 mm)	



LISTA DE PIEZAS

Modelo de producto	QB-6 en 4 QB-4 en 4	QB-4 en 8	
 <p>E: Base de postes</p>	4 piezas	4 piezas	8 piezas
 <p>F: Tornillo autorroscante</p>	24 piezas	24 piezas	48 piezas
 <p>G: Manguito de expansión dentado</p>	24 piezas	24 piezas	48 piezas
 <p>H: lavadora</p>	24 piezas	24 piezas	48 piezas
 <p>I: Tornillos para madera</p>	32 piezas	32 piezas	64 piezas
 <p>Llave inglesa</p>	1 pieza	1 pieza	1 pieza

Nuestros productos se actualizan constantemente, las imágenes pueden ser diferentes a las Forma de los artículos reales, consulte los artículos reales.

Cuente las piezas al recibir muestras.

La llave J se utiliza para girar los tornillos.

GUÍA DE INSTALACIÓN

1. Marque 6 puntos en el suelo a través de 6 agujeros en la superficie inferior del base;Perforación en la posición de marcado utilizando una broca de $\Phi 29/64$ ";La profundidad de El agujero era de 65 mm.
2. Instale los 6 manguitos de expansión dentados G en los orificios terminados.
3. Coloque la arandela H en el tornillo y asegure la base en la expansión. tornillo con 6 tornillos F.
5. Instale la madera en la base y sujete la madera al costado con 8 tornillos. Yo;Sugerimos que la sección transversal del cuadrado de madera sea 0,1 pulgadas más pequeño que el tamaño de la cavidad interna del tubo cuadrado.

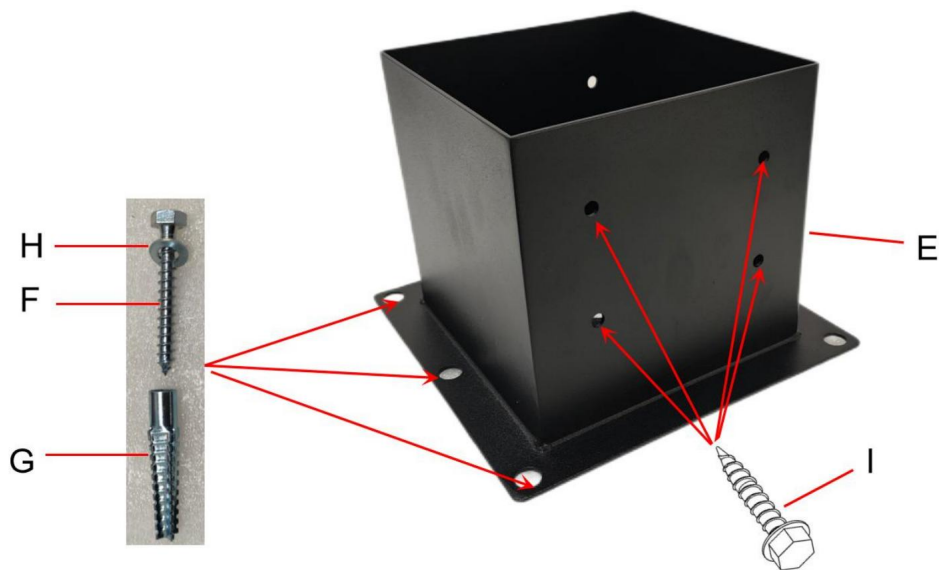

Fabricante: Shanghaimuxinmuyeyouxiangongsi Dirección:
Shuangchenglu 803nong11hao1602A-1609shi, baoshanqu, shanghai 200000 CN.

Importado a AUS: SIHAO PTY LTD. 1 ROKEVA STREET EASTWOOD NSW 2122
Australia Importado a

EE. UU.: Sanven Technology Ltd. Suite 250, 9166 Anaheim Place, Rancho Cucamonga,
CA 91730

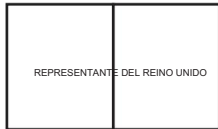

YH CONSULTING LIMITADA. A/C YH Consulting Limited
Oficina 147, Centurion House, London Road, Staines-
upon-Thames, Surrey, TW18 4AX

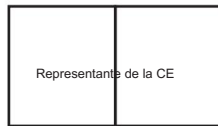

E-CrossStu GmbH
Mainzer Landstr.69,
60329 Fráncfort del Meno.



Soporte técnico y certificado de garantía
electrónica www.vevor.com/support

VEVOR

Affordable. Reliable. Home Improvement.

PODSTAWA SŁUPA PEŁNEGO OTOCZENIA

MODEL:QB-6in-4/QB-4in-4/QB-4in-8

Wsparcie techniczne i certyfikat gwarancji
elektronicznej www.vevor.com/support

VEVOR

Affordable. Reliable. Home Improvement.

Słupek pełnego okrążenia

Opierać

MODEL:QB-6in-4/QB-4in-4/QB-4in-8



To jest oryginalna instrukcja, przed użyciem należy uważnie przeczytać wszystkie instrukcje. VEVOR zastrzega sobie jasną interpretację naszej instrukcji obsługi. Wygląd produktu będzie zależał od produktu, który otrzymałeś. Prosimy o wybaczenie, że nie poinformujemy Cię ponownie, jeśli w naszym produkcie pojawią się jakiegokolwiek aktualizacje technologiczne lub oprogramowania.



Ostrzeżenie – aby zmniejszyć ryzyko obrażeń, użytkownik musi przeczytać
Przeczytaj uważnie instrukcję obsługi.

Instrukcje bezpieczeństwa

Przed montażem, instalacją, obsługą lub serwisowaniem tego produktu należy przeczytać i zrozumieć całą instrukcję. Nieprzestrzeganie tych ostrzeżeń i Nieprzestrzeganie tych instrukcji może spowodować obrażenia ciała lub uszkodzenie cennego mienia.

Wszechstronne zastosowanie

Produkt posiada przegrodę na dole, która jest całkowicie oddzielona z ziemi. Długotrwałe użytkowanie nie powoduje gnicia drewna od deszczu.

Można go stosować do budowy poręczy tarasowych, pergoli, znaków, skrzynek pocztowych i ogrodów. ogrodzenia, wsporniki tarasowe. Dzięki temu Twoje ogrodzenie będzie wyglądać solidnie i trwale jednocześnie zapobiegając pęknięciom.

Nadaje się do montażu na podłogach drewnianych i betonowych.

1. Nie pozwalaj dzieciom wspinać się na urządzenie. 2. Nie pozwalaj dzieciom i zwierzętom domowym przebywać w pobliżu urządzenia. z dala od miejsca montażu.

ŚRODKI OSTROŻNOŚCI PODCZAS MONTAŻU

1. Produkt należy złożyć ściśle według instrukcji.

Nieprawidłowy montaż może być niebezpieczny.

2. Podczas montażu należy prawidłowo nosić okulary ochronne i rękawice robocze.

3. Nie próbuj składać produktu, gdy jesteś zmęczony lub osłabiony. pod wpływem alkoholu, narkotyków lub leków.

4. Nośność i inne parametry produktu są stosowane do wyłącznie produkt prawidłowo i kompletnie zmontowany.

5. Oddziel i policz wszystkie części i elementy montażowe.

6. Przygotuj następujące narzędzie: śrubokręt krzyżakowy.

7. Używając elektronarzędzi, pamiętaj o zwolnieniu i zatrzymaniu się. wymagany.

8. Do montażu potrzebne są dwie osoby.

9. Stosuj wyłącznie produkty zgodne z przeznaczeniem.

LISTA PARAMETRÓW

Model produktu	QB-6w-4	QB-4w-4	QB-4w-8
Liczba zestawów	4 szt.	4 szt.	8szt
Rozmiar podstawy (A*B)	7,05×7,44 cala (179×189 mm)	5,5×5,5 cala (140×140 mm)	
Jama wewnętrzna rozmiar kwadratu rurka (C*D)	5,6×5,6 cala (142×142 mm)	3,6×3,6 cala (92×92mm)	

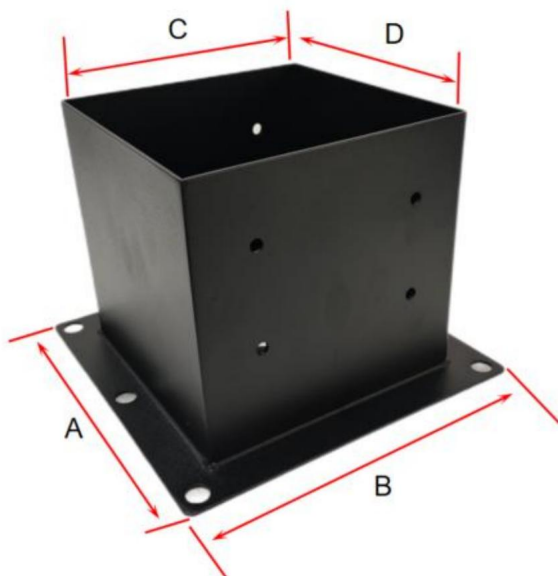

LISTA CZĘŚCI

Model produktu	QB-6w-4	QB-4w-4	QB-4w-8
 <p>E: Podstawa słupka</p>	4 szt.	4 szt.	8szt
 <p>F: Śruba samogwintująca</p>	24 szt.	24 szt.	48 szt.
 <p>G: Ząbkowana tuleja rozszerzająca</p>	24 szt.	24 szt.	48 szt.
 <p>H: podkładka</p>	24 szt.	24 szt.	48 szt.
 <p>I: Wkręty do drewna</p>	32szt	32szt	64 szt.
 <p>J: klucz</p>	1 szt.	1 szt.	1 szt.

Nasze produkty są stale aktualizowane, zdjęcia mogą się różnić od rzeczywistych. kształtu rzeczywistych przedmiotów, proszę odnieść się do rzeczywistych przedmiotów. Przy odbiorze próbek należy policzyć części. Klucz J służy do przykręcania śrub

INSTRUKCJA INSTALACJI

1. Zaznacz 6 punktów na ziemi przez 6 otworów na dolnej powierzchni podstawa;Wiercenie w miejscu oznaczenia za pomocą wiertła $\Phi 29/64''$;Głębokość otwór miał 65mm.
2. Zamontuj 6 ząbkowanych tulei rozprężnych G w gotowych otworach.
3. Załóż podkładkę H na śrubę i zabezpiecz podstawę w kołku rozporowym śruba z 6 śrubami F.
5. Zamontuj drewno do podstawy i przymocuj je do boku za pomocą 8 śrub
Sugerujemy, aby przekrój kwadratu drewnianego był O 0,1 cala mniejszy niż wewnętrzny rozmiar wnęki kwadratowej rury.

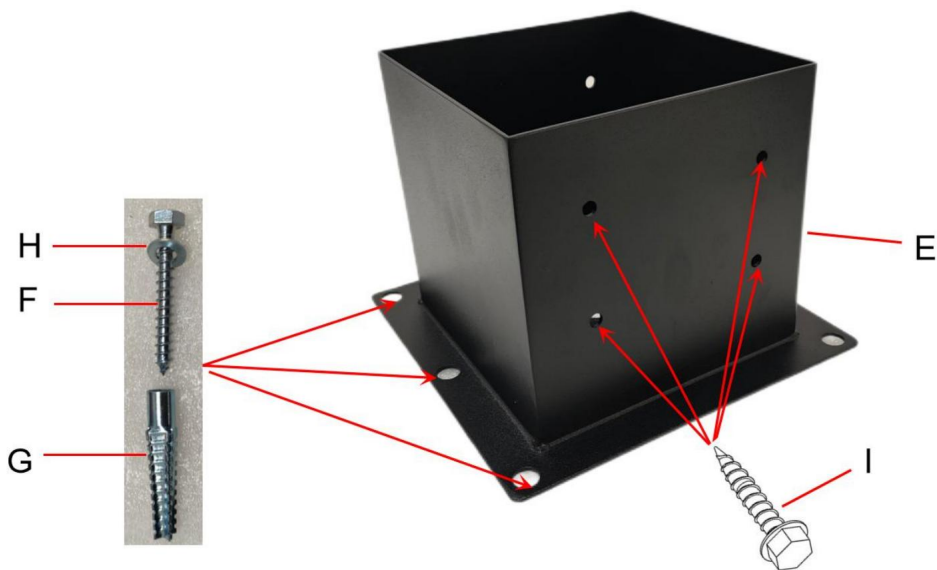

Producent: Shanghaimuxinmuyeyouxiangongsi Adres:

Shuangchenglu 803nong11hao1602A-1609shi, Baoshanqu, Szanghaj 200000 CN.

Importowane do AUS: SIHAO PTY LTD. 1 ROKEVA STREETEASTWOOD NSW 2122 Australia

Importowane do USA:

Sanven Technology Ltd. Suite 250, 9166 Anaheim Place, Rancho Cucamonga, CA 91730

REP WIELKIEJ BRYTANII	
-----------------------	--

YH CONSULTING LIMITED. C/O YH Consulting Limited Biuro
147, Centurion House, London Road, Staines-upon-
Thames, Surrey, TW18 4AX

Przedstawiciel UE	
-------------------	--

E-CrossStu GmbH
Mainzer Landstr.69,
60329 Frankfurt nad Menem.



Wsparcie techniczne i certyfikat gwarancji
elektronicznej www.vevor.com/support

VEVOR

Affordable. Reliable. Home Improvement.

VOLLEDIGE OMRINGINGSPOSTBASIS

MODEL: QB-6in-4/QB-4in-4/QB-4in-8

Technische ondersteuning en e-garantiecertificaat

www.vevor.com/support

VEVOR

Affordable. Reliable. Home Improvement.

Volledige omsingelingspost

Baseren

MODEL: QB-6in-4/QB-4in-4/QB-4in-8



Dit is de originele instructie, lees alle handleidingen zorgvuldig door voordat u het product gebruikt. VEVOR behoudt zich een duidelijke interpretatie van onze gebruikershandleiding voor. Het uiterlijk van het product is afhankelijk van het product dat u hebt ontvangen. Vergeef ons dat we u niet opnieuw zullen informeren als er technologie- of software-updates voor ons product zijn.



Waarschuwing - Om het risico op letsel te verminderen, moet de gebruiker de gebruiksaanwijzing lezen

Lees de gebruiksaanwijzing zorgvuldig door.

Veiligheidsinstructies

Lees en begrijp deze hele handleiding voordat u dit product monteert, installeert, bedient of onderhoudt. Als u deze waarschuwingen niet opvolgt en

Het niet opvolgen van de instructies kan leiden tot persoonlijk letsel of schade aan waardevolle eigendommen.

ALGEMEEN GEBRUIK

Het product heeft een scheidingswand aan de onderkant, die volledig gescheiden is van de grond. Langdurig gebruik zorgt er niet voor dat hout gaat rotten door regen.

Het kan worden gebruikt voor leuning op terrassen, pergola's, borden, brievenbussen en tuinen. Hekken, terrasbeugels. Het zou helpen om uw hekken er stevig en duurzaam uit te laten zien terwijl breuk wordt vermeden.

Geschikt voor bevestiging op houten en betonnen vloeren.

1. Laat kinderen niet op het apparaat klimmen. 2. Houd kinderen en huisdieren uit de buurt weg tijdens de montage.

MONTAGEVOORZORGSMATREGELEN

1. Monteer het product strikt volgens de instructies.

Een verkeerde montage kan gevaarlijk zijn.

2. Draag tijdens de montage een veiligheidsbril en werkhandschoenen.

3. Probeer het product niet te monteren als u zich moe voelt of onder invloed bent. invloed van alcohol, drugs of medicijnen.

4. Het draagvermogen en andere productparameters worden toegepast op de Alleen een product dat correct en volledig is gemonteerd.

5. Scheid alle onderdelen en hardware en tel ze.

6. Bereid het volgende gereedschap voor: kruiskopschroevendraaier.

7. Als u elektrisch gereedschap gebruikt, wees dan voorzichtig en vertraag en stop wanneer u nodig.

8. Voor de montage zijn twee personen nodig.



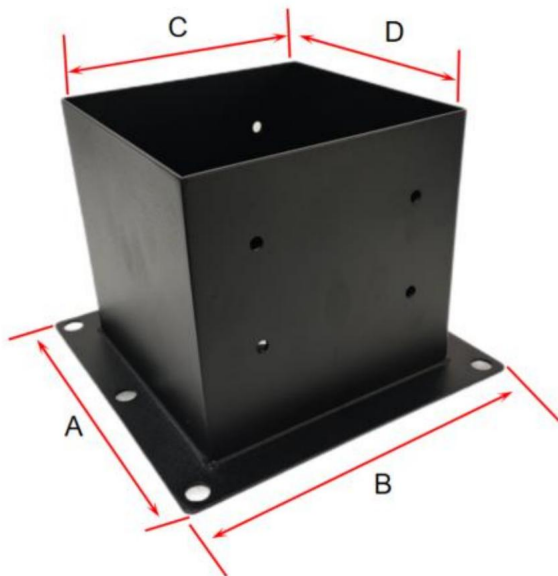

9. Gebruik het product uitsluitend voor het beoogde gebruik.

PARAMETERLIJST

Productmodel	QB-6in-4	QB-4in-4	QB-4in-8
Aantal sets	4 stuks	4 stuks	8 stuks
Basismaat (A*B)	7,05x7,44 inch (179x189mm)	5,5x5,5 inch (140x140mm)	
Interne holte grootte van vierkant buis (C*D)	5,6x5,6 inch (142x142mm)	3,6x3,6 inch (92x92mm)	



ONDERDELENLIJST

Productmodel	QB-6in-4	QB-4in-4	QB-4in-8
 <p>E: Postbasis</p>	4 stuks	4 stuks	8 stuks
 <p>F: Zelftappende schroef</p>	24 stuks	24 stuks	48 stuks
 <p>G: Getande expansiehuls</p>	24 stuks	24 stuks	48 stuks
 <p>H:ring</p>	24 stuks	24 stuks	48 stuks
 <p>I:Houtschroeven</p>	32 stuks	32 stuks	64 stuks
 <p>J:moersleutel</p>	1 stuk	1 stuk	1 stuk

Onze producten worden voortdurend bijgewerkt, de afbeeldingen kunnen afwijken van de Voor de vorm van de werkelijke items verwijzen wij u naar de werkelijke items.
Tel de onderdelen bij ontvangst van de monsters.
Met sleutel J worden de schroeven aangedraaid

INSTALLATIEGIDS

1. Markeer 6 punten op de grond door 6 gaten aan de onderkant van de basis;Boren in de markeerpositie met behulp van een $\varnothing 29/64''$ boor;De diepte van het gat was 65mm.
2. Plaats de 6 getande expansiehuls G in de afgewerkte gaten.
3. Plaats de ring H in de schroef en bevestig de basis in de expansie schroef met 6 schroeven F.
5. Plaats het hout op de basis en bevestig het hout aan de zijkant met 8 schroeven Ik;Wij stellen voor dat de doorsnede van het houten vierkant 0,1 inch kleiner dan de binnenruimte van de vierkante buis.

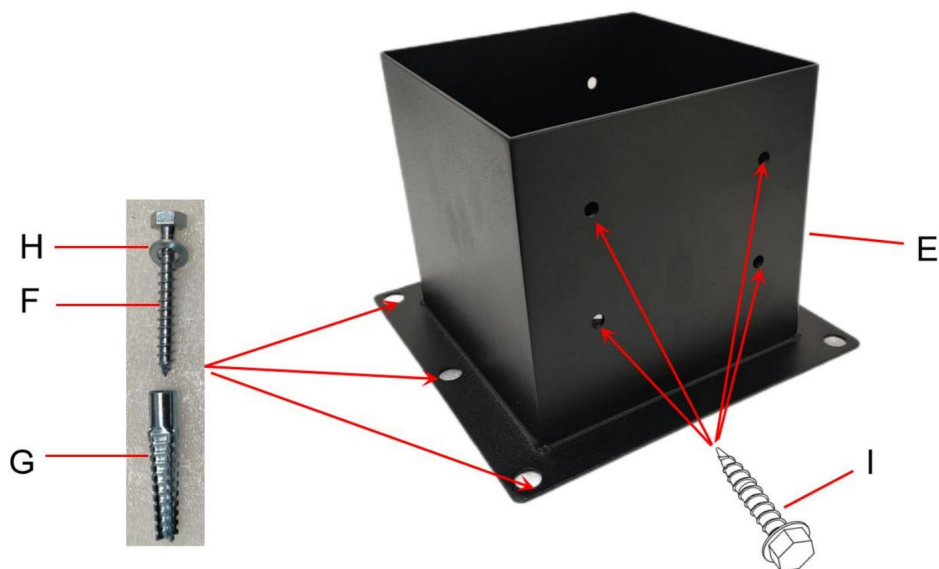

Fabrikant: Shanghaimuxinmuyeyouxiangongsi **Adres:**

Shuangchenglu 803nong11hao1602A-1609shi, baoshanqu, shanghai 200000 CN.

Geïmporteerd naar AUS: SIHAO PTY LTD. 1 ROKEVA STREETEASTWOOD NSW
2122 Australië

Geïmporteerd naar de VS: Sanven Technology Ltd. Suite 250, 9166 Anaheim Place,
Rancho Cucamonga, CA 91730



YH CONSULTING LIMITED. C/O YH Consulting Limited
Kantoor 147, Centurion House, London Road, Staines-
upon-Thames, Surrey, TW18 4AX



E-CrossStu GmbH
Mainzer Landstr.69,
60329 Frankfurt am Main.



**Technische ondersteuning en e-
garantiecertificaat www.vevor.com/support**

VEVOR

Affordable. Reliable. Home Improvement.

HELA INRINGNINGSPOSTEN

MODELL: QB-6in-4/QB-4in-4/QB-4in-8

Teknisk support och e-garanticertifikat
www.vevor.com/support

VEVOR

Affordable. Reliable. Home Improvement.

Fullständig omringningspost
Bas

MODELL: QB-6in-4/QB-4in-4/QB-4in-8



Detta är den ursprungliga instruktionen, läs alla instruktioner noggrant innan du använder den. VEVOR reserverar sig för en tydlig tolkning av vår användarmanual. Utseendet på produkten är beroende av den produkt du fått. Ursäkta oss att vi inte kommer att informera dig igen om det finns någon teknik eller mjukvaruuppdateringar på vår produkt.



Varning - För att minska risken för skada måste användaren läsa bruksanvisningen noggrant.

Säkerhetsinstruktioner

Läs och förstå hela denna manual innan du monterar, installerar, använder eller servar denna produkt. Underlåtenhet att följa dessa varningar och instruktioner kan orsaka personskada eller skada på värdefull egendom.

ANVÄNDNING OM ALLT

Produkten har en skiljevägg i botten, som är helt separerad från marken. Långvarig användning får inte trä att ruttna av regn.

Den kan användas för att dekorera ledstänger, pergolor, skyltar, brevlådor och trädgårdstaket, däcksfästen. Det skulle hjälpa dina staket att se robusta och hållbara ut samtidigt som man undviker brott.

Lämplig för montering på trä- och betonggolv.

1. Låt inte barn klättra på enheten. 2. Håll barn och husdjur borta under monteringen.

FÖRSIKTIGHETSÅTGÄRDER FÖR MONTERING





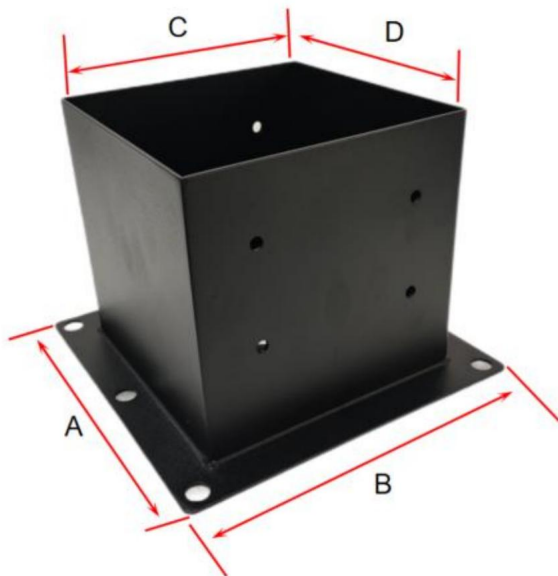

1. Vänligen montera produkten i strikt enlighet med instruktionerna. Felaktig montering kan vara farligt.
2. Använd skyddsglasögon och arbetshandskar ordentligt under monteringen.
3. Försök inte att sätta ihop produkten när du känner dig trött eller under den påverkan av alkohol, droger eller mediciner.
4. Bärförmåga och andra produktparametrar tillämpas på endast korrekt och färdigmonterad produkt.
5. Separera och räkna alla delar och hårdvara.
6. Förbered följande verktyg: Philips huvudskruvmejsel.
7. Om du använder elverktyg, var noga med att sakta ner och stoppa när behövs.
8. Två personer krävs för montering.
9. Följ endast avsedd användning.

PARAMETERLISTA

Produktmodell	QB-6in-4	QB-4in-4	QB-4in-8
Antal kit	4 st	4 st	8 st
Basstorlek (A*B)	7,05×7,44 tum (179×189 mm)	5,5×5,5 tum (140×140 mm)	
Inre hålighet kvadratens storlek rör (C*D)	5,6×5,6 tum (142×142 mm)	3,6×3,6 tum (92×92 mm)	



DELLISTA

Produktmodell	QB-6in-4	QB-4in-4	QB-4in-8
 <p>E:Post Base</p>	4 st	4 st	8 st
 <p>F: Självgängande skruv</p>	24 st	24 st	48 st
 <p>G: Tandad expansionshylsa</p>	24 st	24 st	48 st
 <p>H: tvättmaskin</p>	24 st	24 st	48 st
 <p>I: Träskruvar</p>	32 st	32 st	64 st
 <p>J: skiftnyckel</p>	1 st	1 st	1 st

Våra produkter uppdateras ständigt, bilderna kan skilja sig från formen på de faktiska föremålen, se de faktiska föremålen.

Räkna delarna när du tar emot prover.

Skiftnyckel J används för att vrida skruvarna

INSTALLATIONSGUIDE

1. Markera 6 punkter på marken genom 6 hål på bottenytan av bas; Borrning i markeringspositionen med en $\frac{1}{2}$ "/16" borrhål; Djupet på hålet var 65 mm.

2. Installera den 6 tandade expansionshylsan G i de färdiga hålen.

3. Sätt in brickan H i skruven och fäst basen i expansionen skruv med 6 skruvar F.

5. Installera träet på basen och håll träet åt sidan med 8 skruvar

I; Vi föreslår att tvärsnittet av trätorget ska vara

0,1 tum mindre än den inre kavitetstorleken på fyrkantsröret.

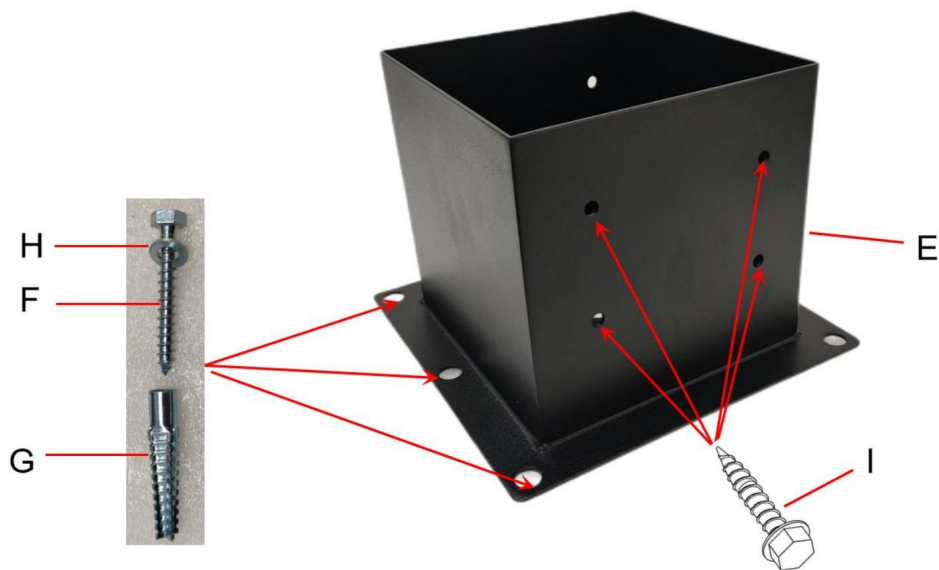

Tillverkare: Shanghai muxinmuyeyouxiangongsi **Address:**

Shuangchenglu 803nong11hao1602A-1609shi, baoshanqu, shanghai 200000 CN.

Importerad till AUS: SIHAO PTY LTD. 1 ROKEVA STREET EASTWOOD NSW 2122

Australien **Importerad**

till USA: Sanven Technology Ltd. Suite 250, 9166 Anaheim Place, Rancho Cucamonga, CA 91730



YH CONSULTING LIMITED. C/O YH Consulting Limited
Office 147, Centurion House, London Road, Staines-
upon-Thames, Surrey, TW18 4AX



E-CrossStu GmbH
Mainzer Landstr.69,
60329 Frankfurt am Main.



Teknisk support och e-garanticertifikat
www.vevor.com/support