

ELEKTROWERKZEUGE

BW 18.0-EC

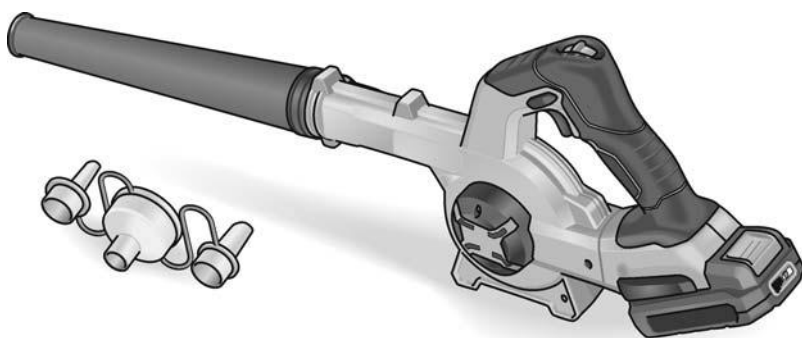

de	Originalbetriebsanleitung	3
en	Original operating instructions	13
fr	Notice d'instructions d'origine	23
it	Istruzioni per l'uso originali	33
es	Instrucciones de funcionamiento originales	43
pt	Instruções de serviço originais	53
nl	Originele gebruiksaanwijzing	63
da	Originale driftsvejledning	73
no	Originale driftsanvisningen	83
sv	Originalbruksanvisning	93
fi	Alkuperäinen käyttöohjekirja	103
el	Αυθεντικές οδηγίες χειρισμού	113
tr	Orijinal işletme kılavuzu	123
pl	Instrukcja oryginalna	133
hu	Eredeti üzemeltetési útmutató	143
cs	Originální návod k obsluze	153
sk	Originálny návod na obsluhu	163
hr	Originalna uputa za rad	173
sl	Izvirno navodilo za obratovanje	183
ro	Instrucțiuni de funcționare originale	193
bg	Оригинално упътване за експлоатация	203
ru	Оригинальная инструкция по эксплуатации	213
et	Originaalkasutusjuhend	223
lt	Originali naudojimo instrukcija	233
lv	Lietošanas pamācības oriģināls	243
ar	ترجمة لإرشادات التشغيل الأصلية	263

Inhalt

Verwendete Symbole	3
Symbole am Gerät	3
Zu Ihrer Sicherheit	3
Geräusch und Vibration	4
Technische Daten	5
Auf einen Blick	6
Gebrauchsanweisung	7
Wartung und Pflege	11
Entsorgungshinweise	12
CE-Konformität	12
Haftungsausschluss	12



Sicherheitsabstand zu Personen und Gegenständen halten!



Entsorgungshinweis für das Altgerät (siehe Seite 12)!

Verwendete Symbole



WARNUNG!

Bezeichnet eine unmittelbar drohende Gefahr. Bei Nichtbeachten des Hinweises drohen Tod oder schwerste Verletzungen.



VORSICHT!

Bezeichnet eine möglicherweise gefährliche Situation. Bei Nichtbeachten des Hinweises drohen Verletzungen oder Sachschäden.



HINWEIS

Bezeichnet Anwendungstipps und wichtige Informationen.

Symbole am Gerät



Vor Inbetriebnahme Bedienungsanleitung lesen!



Augenschutz tragen!



Gehörschutz tragen!



Gerät vor Regen oder Nässe schützen!

Zu Ihrer Sicherheit



WARNUNG!

Vor Gebrauch des Elektrowerkzeuges lesen und danach handeln:

- die vorliegende Bedienungsanleitung,
- die „Allgemeinen Sicherheitshinweise“ zum Umgang mit Elektrowerkzeugen im beigelegten Heft (Schriften-Nr.: 315.915),
- die für den Einsatzort geltenden Regeln und Vorschriften zur Unfallverhütung.

Dieses Elektrowerkzeug ist nach dem Stand der Technik und den anerkannten sicherheitstechnischen Regeln gebaut. Dennoch können bei seinem Gebrauch Gefahren für Leib und Leben des Benutzers oder Dritter bzw. Schäden an der Maschine oder an anderen Sachwerten entstehen. Das Elektrowerkzeug ist nur zu benutzen für

- die bestimmungsgemäße Verwendung,
- in sicherheitstechnisch einwandfreiem Zustand.

Die Sicherheit beeinträchtigende Störungen umgehend beseitigen.

Bestimmungsgemäße Verwendung

Das akkubetriebene Gebläse BW 18.0-EC ist bestimmt

- für den gewerblichen Einsatz in Industrie und Handwerk. Mögliche Einsatzbereiche sind die Reinigung großer Flächen von Holzspänen und anderen groben Partikeln mittels Druckluft.

Nicht zulässig ist

- das Zusammenblasen von heißen, brennbaren oder explosiven Materialien.
- das Zusammenblasen von Staub, der als gefährliche Substanz klassifiziert ist oder gefährliche Stoffe enthält (z. B. Hartholzmehl oder Quarz in Betonstaub).

Sicherheitshinweise für akkubetriebene Gebläse

WARNUNG!

Alle Sicherheitshinweise und Anweisungen in dieser Anleitung sind zu lesen und zu befolgen. Fehler bei der Einhaltung der Warnhinweise und Anweisungen können elektrischen Schlag, Brand und/oder schwere Verletzungen verursachen. Bewahren Sie diese Anleitung für den späteren Gebrauch gut auf.

- **Achten Sie darauf, dass in der Nähe stehende Personen nicht durch weggeschleuderte Fremdkörper verletzt werden.**
- **Halten Sie Ihre Finger während des Betriebs von den Öffnungen des Elektrowerkzeugs fern. Betreiben Sie das Gebläse nur mit aufgesteckter Düse.**
Das rotierende Gebläse kann Sie verletzen.
- **Blasen Sie keine gesundheitsgefährdenden Stoffe, z. B. Buchenholz- oder Eichenholzstaub, Gesteinsstaub, Asbest zusammen.**
Diese Stoffe gelten als krebserregend.
- **Blasen Sie keine Flüssigkeiten zusammen.**
Das Eindringen von Flüssigkeiten erhöht das Risiko eines elektrischen Schlages.
- **Halten Sie das Gerät von Regen oder Nässe fern.**
Das Eindringen von Wasser in den Motor erhöht das Risiko eines elektrischen Schlages.
- **Sorgen Sie für gute Belüftung am Arbeitsplatz.**
- **Tragen Sie zusätzliche persönliche Schutzausrüstung wie Schutzbrille und Atemschutzmaske.**
Das Tragen von Schutzausrüstung für entsprechende Bedingungen verringert die Aussetzung gegenüber gefährdenden Substanzen.

Geräusch und Vibration

Die Geräusch- und Schwingungswerte wurden entsprechend EN 15503 ermittelt.

Der A-bewertete Geräuschpegel des Gerätes beträgt typischerweise:

- Schalldruckpegel: 75 dB(A);
- Schalleistungspegel: 95 dB(A);
- Unsicherheit K: 3 dB.

Schwingungsgesamtwert:

- Emissionswert a_{ij} : < 2,5 m/s²
- Unsicherheit K: 1,5 m/s²

VORSICHT!

Die angegebenen Messwerte gelten für neue Geräte. Im täglichen Einsatz verändern sich Geräusch- und Schwingungswerte.

HINWEIS

Der in diesen Anweisungen angegebene Schwingungspegel ist entsprechend einem in EN 15503 genormten Messverfahren gemessen worden und kann für den Vergleich von Elektrowerkzeugen miteinander verwendet werden. Er eignet sich auch für eine vorläufige Einschätzung der Schwingungsbelastung. Der angegebene Schwingungspegel repräsentiert die hauptsächlichen Anwendungen des Elektrowerkzeugs. Wenn allerdings das Elektrowerkzeug für andere Anwendungen, mit abweichenden Einsatzwerkzeugen oder ungenügender Wartung eingesetzt wird, kann der Schwingungspegel abweichen. Dies kann die Schwingungsbelastung über den gesamten Arbeitszeitraum deutlich erhöhen.

Für eine genaue Abschätzung der Schwingungsbelastung sollten auch die Zeiten berücksichtigt werden, in denen das Gerät abgeschaltet ist oder zwar läuft, aber nicht tatsächlich im Einsatz ist. Dies kann die Schwingungsbelastung über den gesamten Arbeitszeitraum deutlich reduzieren. Legen Sie zusätzliche Sicherheitsmaßnahmen zum Schutz des Bedieners vor der Wirkung von Schwingungen fest wie zum Beispiel: Wartung von Elektrowerkzeug und Einsatzwerkzeugen, Warmhalten der Hände, Organisation der Arbeitsabläufe.

VORSICHT!

Bei einem Schalldruck über 85 dB(A) Gehörschutz tragen.

Technische Daten

		BW 18.0-EC
Gerätetyp		Akkubetriebenes Gebläse
Betriebsspannung	V	18
Akku	Ah	2,5 5,0
Ladezeit	min	max. 45
Leerlaufdrehzahl		
– Stufe 1	1/min	10.600
– Stufe 2	1/min	14.200
– Stufe 3	1/min	18.000
max. Luftgeschwindigkeit	m/s	80
max. Luftvolumen	m ³ /min	3,11
Gewicht entsprechend „EPTA-procedure 01/2003“ (ohne Akku)	kg	1,28
Gewicht Akku (5,0 Ah)	kg	0,72

Auf einen Blick

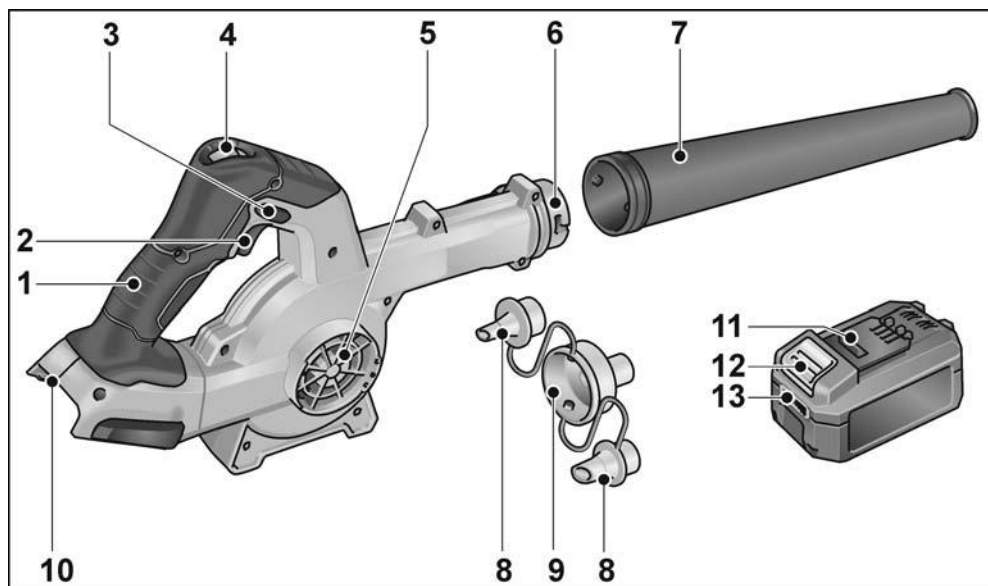

- | | | | |
|---|--------------------------------|----|-----------------------------|
| 1 | Handgriff | 8 | Reduzierdüsen |
| 2 | Ein- und Ausschalter | 9 | Adapter |
| 3 | Verriegelungsknopf | 10 | Einschubschacht für Akku |
| 4 | Luftmengenregulierung 3 Stufen | 11 | Li-Ion-Akku |
| 5 | Lufteinlass | 12 | Entriegelungstaste für Akku |
| 6 | Bajonettverschluss | 13 | Akkuzustands-Anzeige |
| 7 | Düse | | |

Gebrauchsanweisung

⚠ WARNUNG!
 Vor allen Arbeiten am Elektrowerkzeug den Akku aus dem Gerät herausziehen.

Vor der Inbetriebnahme

Elektrowerkzeug und Zubehör auspacken und auf Vollständigkeit der Lieferung und eventuelle Transportschäden kontrollieren.

Akku einsetzen/wechseln

- Geladenen Akku bis zum vollständigen Einrasten in das Elektrowerkzeug eindrücken.



- Zum Entnehmen die Entriegelungstasten drücken (1.) und Akku herausziehen (2.).

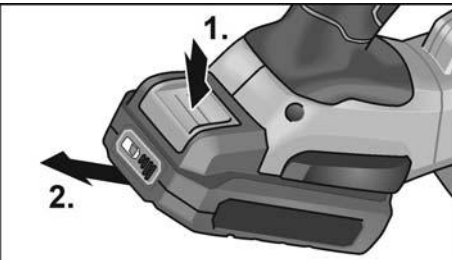

⚠ VORSICHT!
 Bei Nichtgebrauch die Kontakte des Akkus schützen. Lose Metallteile können die Kontakte kurzschließen, es besteht Explosions- und Brandgefahr!

Ladezustand des Akkus

- Durch Drücken der Taste kann an den LED der Akkuzustands-Anzeige der Ladezustand geprüft werden.

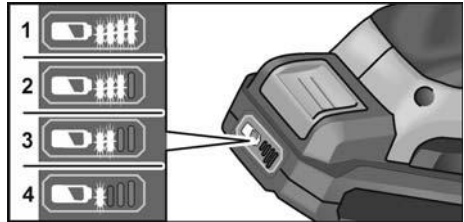

Die Anzeige erlischt nach 5 Sekunden. Blinkt eine der LED, muss der Akku geladen werden. Wenn nach dem Drücken der Taste keine LED leuchtet, ist der Akku defekt und muss ersetzt werden.

Düse befestigen

⚠ WARNUNG!
 Vor allen Arbeiten am Elektrowerkzeug den Akku aus dem Gerät herausziehen.

Montieren

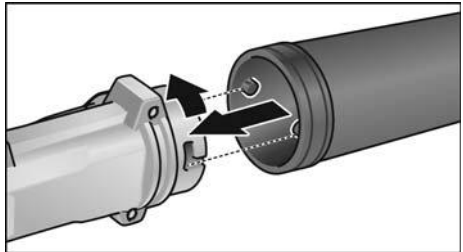

- Düse am Bajonettverschluss durch leichtes Drehen gegen den Uhrzeigersinn einrasten.
- Festen Sitz des Adapters prüfen!

Demontieren

- Demontage erfolgt in umgekehrter Reihenfolge.

Reduzierdüsen befestigen

⚠ **WARNUNG!**

Vor allen Arbeiten am Elektrowerkzeug den Akku aus dem Gerät herausziehen.

Montieren am Bajonettverschluss

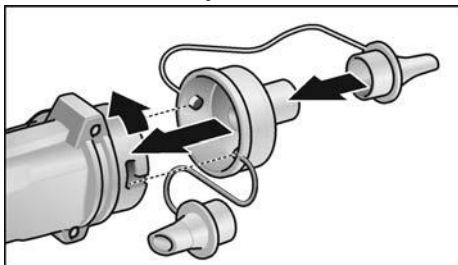

- Adapter am Bajonettverschluss durch leichtes Drehen gegen den Uhrzeigersinn einrasten.
- Festen Sitz des Adapters prüfen!
- Passende Reduzierdüse aufstecken.

Demontieren

- Demontage erfolgt in umgekehrter Reihenfolge.

Montieren am Lufteinlass

i **HINWEIS**

Der Adapter wird am Lufteinlass montiert, um Luft abzusaugen.

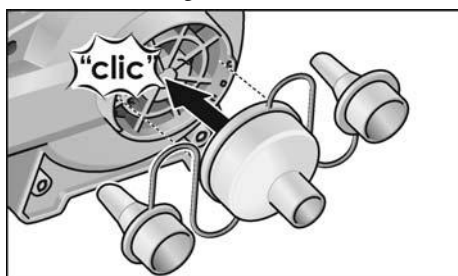

- Adapter am Lufteinlass aufstecken.
- Passende Reduzierdüse aufstecken.

Demontieren

- Demontage erfolgt in umgekehrter Reihenfolge.

Ein- und Ausschalten

⚠ **VORSICHT!**

- Richten Sie die Düse des Elektrowerkzeugs nie auf andere Personen oder sich selbst.
- Verwenden Sie persönliche Schutzausrüstung: Schutzbrille, Gehörschutz sowie eine Atemschutzmaske, falls bei dem Betrieb des Elektrowerkzeugs Staub aufgewirbelt wird. Außerdem wird empfohlen, während der Arbeit mit dem Elektrowerkzeug festes Schuhwerk, lange Hosen sowie Handschuhe zu tragen.
- Halten Sie Haare und Kleidung fern von Öffnungen und beweglichen Teilen.

Kurzzeitbetrieb ohne Einrasten

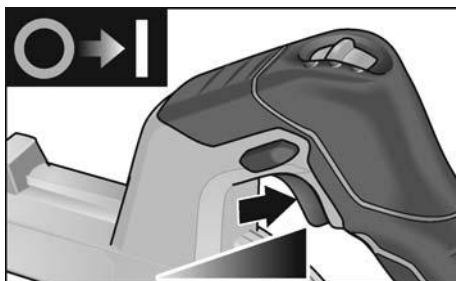

- Schalter drücken und festhalten.
- Zum Ausschalten Schalter loslassen.

Dauerbetrieb mit Einrasten

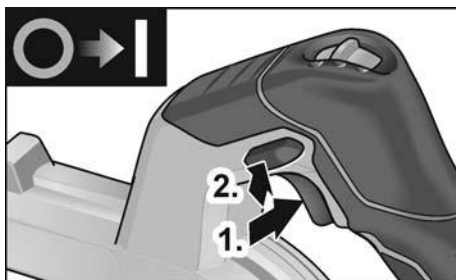

- Schalter drücken und festhalten (1.).
- Zum Einrasten Verriegelungsknopf gedrückt halten (2.) und Schalter loslassen.

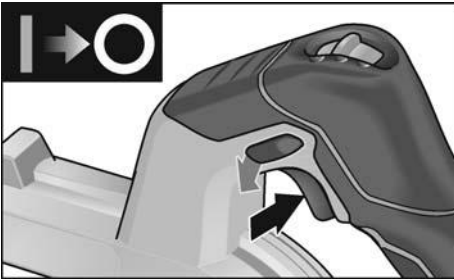

- Zum Ausschalten Schalter kurz drücken und loslassen.

Drehzahlauswahl

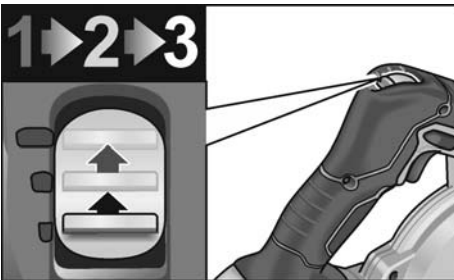

Die Drehzahl kann in 3 Stufen, zwischen 10.600 und 18.000 U/min, vorgewählt werden.

Arbeiten mit dem Elektrowerkzeug

⚠ VORSICHT!

Nach dem Ausschalten läuft das Gebläse noch kurze Zeit nach.

Blasen



1. Düse montieren.
2. Akku einsetzen.
3. Drehzahl auf die benötigte Stufe stellen.

4. Elektrowerkzeug mit einer Hand am Handgriff ergreifen und Arbeitsposition einnehmen.
 5. Gerät einschalten.
- Nach Arbeitsende:
6. Schalter loslassen.

Luft aufblasen

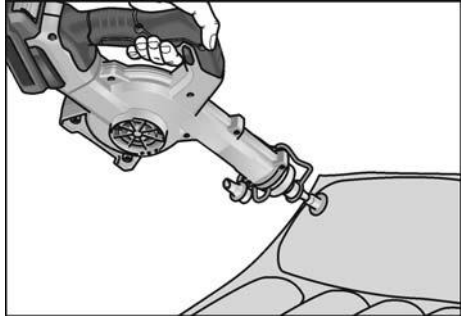

1. Adapter mit passender Reduzierdüse am Bajonettverschluss montieren.
 2. Akku einsetzen.
 3. Reduzierdüse passgenau ansetzen.
 4. Drehzahl auf die benötigte Stufe stellen.
 5. Elektrowerkzeug mit einer Hand am Handgriff ergreifen und Arbeitsposition einnehmen.
 6. Gerät einschalten.
- Nach Arbeitsende:
7. Schalter loslassen.

Luft absaugen

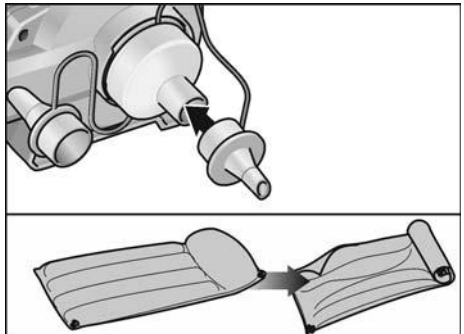

1. Adapter mit passender Reduzierdüse am Lufteinlass montieren.
2. Akku einsetzen.
3. Reduzierdüse passgenau ansetzen.

4. Drehzahl auf die benötigte Stufe stellen.
 5. Elektrowerkzeug mit einer Hand am Handgriff ergreifen und Arbeitsposition einnehmen.
 6. Gerät einschalten.
- Nach Arbeitsende:
7. Schalter loslassen.

Ladegerät

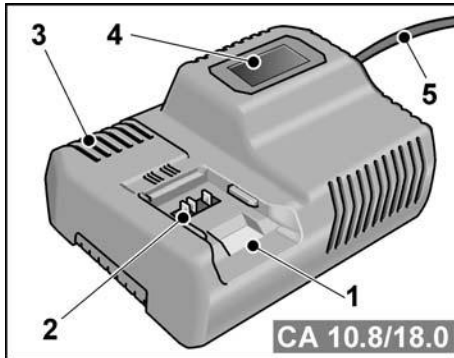

- 1 Einschubschacht für Akku
- 2 Kontakte
- 3 Lüftungsschlitze
- 4 Display zur Anzeige des Betriebszustandes
- 5 Netzkabel mit Netzstecker

Das Ladegerät CA 10.8/18.0 ist bestimmt zum Laden von FLEX-Akkus der Typen:

- AP 10.8 (2,5 Ah),
- AP 18.0 (2,5 Ah),
- AP 10.8 (5,0 Ah),
- AP 18.0 (5,0 Ah).

Hinweise für eine lange Akku-Lebensdauer

⚠ VORSICHT!

- Akkus niemals bei Temperaturen unter 0 °C bzw. über 55 °C laden.
- Akkus nicht in Umgebung mit hoher Luftfeuchtigkeit oder Umgebungstemperatur laden.
- Akkus und Ladegerät während des Ladevorgangs nicht bedecken.
- Netzstecker des Ladegeräts nach Ende des Ladevorgangs ziehen.

Während des Ladevorgangs erwärmen sich Akku und Ladegerät. Das ist normal!

Lithium-Ionen-Akkus weisen nicht den bekannten „Memory-Effekt“ auf. Trotzdem sollte ein Akku vor dem Aufladen vollständig entladen werden und der Ladevorgang immer vollständig abgeschlossen werden. Werden die Akkus längere Zeit nicht benutzt, Akkus teilweise geladen und kühl lagern.

Ladevorgang

⚠ VORSICHT!

Nur Originalakkus in das mitgelieferte Ladegerät einsetzen.

- Netzstecker des Ladegeräts einstecken. Die Hintergrundbeleuchtung des Displays leuchtet für 2 Sekunden grün und erlischt dann wieder. Es wird OK angezeigt.

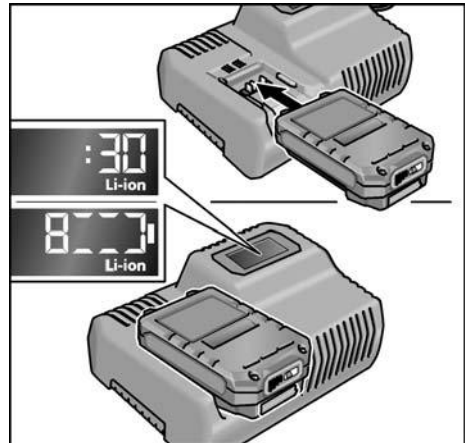

- Akku vollständig bis zum Einrasten in das Ladegerät einsetzen.
 - Im Display wird abwechselnd die Restdauer des Ladevorgangs (bis zur vollständigen Ladung des Akkus) und eine grafische Darstellung des Ladezustandes angezeigt.
 - Die Hintergrundbeleuchtung des Displays leuchtet orange, wenn der Akku weniger als 80 % geladen ist.

– Ab 80 % Akkuladung leuchtet das Display grün und es wird OK angezeigt.

- Der Akku ist vollständig geladen, wenn die Anzeige  erscheint.

Die grüne Hintergrundbeleuchtung verlischt nach kurzer Zeit.

- Akku aus dem Ladegerät entnehmen.



- Netzstecker ziehen.

i HINWEIS

Wenn nach dem Einsetzen des Akkus in das Ladegerät das Display blinkt, liegt ein Fehler am Akku oder am Ladegerät vor.

 *Display blinkt langsam.
Hintergrundbeleuchtung orange.*

Der Akku ist zu heiß bzw. zu kalt. Wenn der Akku die Ladetemperatur (0°C...55°C) erreicht hat, beginnt der Ladevorgang.

 *Display blinkt schnell.
Hintergrundbeleuchtung rot.*

Akku aus dem Ladegerät entnehmen und wieder einsetzen. Bei gleicher Anzeige ist der Akku defekt. Akku austauschen oder in einer Fachwerkstatt überprüfen lassen.

Wenn mit einem anderem Akku ebenfalls diese Fehlermeldung angezeigt wird, liegt ein Defekt am Ladegerät vor. Ladegerät von einer Fachwerkstatt überprüfen lassen.

Wartung und Pflege

⚠ WARNUNG!

Vor allen Arbeiten am Elektrowerkzeug den Akku aus dem Gerät herausziehen.

Reinigung

Reinigung des Elektrowerkzeugs

⚠ WARNUNG!

Kein Wasser oder flüssige Reinigungsmittel verwenden.

- Gehäuseinnenraum mit Motor regelmäßig mit trockener Druckluft ausblasen.

Ladegerät

⚠ WARNUNG!

Vor allen Arbeiten Netzstecker ziehen. Kein Wasser oder flüssige Reinigungsmittel verwenden.

- Schmutz und Staub mit einem Pinsel oder trockenem Lappen vom Gehäuse entfernen.

Reparaturen

Reparaturen ausschließlich durch eine vom Hersteller autorisierte Kundendienstwerkstatt ausführen lassen.

i HINWEIS

Die Schrauben am Motorgehäuse während der Garantiezeit nicht lösen. Bei Nichtbeachtung erlöschen die Garantieverpflichtungen des Herstellers.

Ersatzteile und Zubehör

Weiteres Zubehör, insbesondere Einsatzwerkzeuge, den Katalogen des Herstellers entnehmen.

Explosionszeichnungen und Ersatzteillisten finden Sie auf unserer Homepage:

www.flex-tools.com

Entsorgungshinweise

WARNUNG!

Ausgediente Elektrowerkzeuge vor der Entsorgung unbrauchbar machen:

- netzbetriebene Elektrowerkzeuge durch Entfernen des Netzkabels,
- akkubetriebene Elektrowerkzeuge durch Entfernen des Akkus.



Nur für EU-Länder:

Werfen Sie Elektrowerkzeuge nicht in den Hausmüll!

Gemäss Europäischer Richtlinie 2012/19/EU über Elektro- und Elektronik-Altgeräte und Umsetzung in nationales Recht müssen verbrauchte Elektrowerkzeuge getrennt gesammelt und einer umweltgerechten Wiederverwertung zugeführt werden.



Rohstoffrückgewinnung statt Müll-entsorgung.

Gerät, Zubehör und Verpackung sollten einer umweltgerechten Wiederverwertung zugeführt werden. Zum sortenreinen Recycling sind Kunststoffteile gekennzeichnet.

WARNUNG!

Akkus/Batterien nicht in den Hausmüll, ins Feuer oder ins Wasser werfen. Ausgediente Akkus nicht öffnen.



Nur für EU-Länder:

Gemäß Richtlinie 2006/66/EG müssen defekte oder verbrauchte Akkus/Batterien recycelt werden.

HINWEIS

Über Entsorgungsmöglichkeiten beim Fachhändler informieren!

CE-Konformität

Wir erklären in alleiniger Verantwortung, dass das unter „Technische Daten“ beschriebene Produkt mit folgenden Normen oder normativen Dokumenten übereinstimmt.

EN 62841, EN 15503, EN 60335,
EN 50636 gemäß den Bestimmungen der Richtlinien 2014/30/EU, 2006/42/EG, 2011/65/EU.

Verantwortlich für technische Unterlagen:
FLEX-Elektrowerkzeuge GmbH, R & D
Bahnhofstrasse 15, D-71711 Steinheim/Murr

Eckhard Rühle
Manager Research &
Development (R & D)

Klaus Peter Weinper
Head of Quality
Department (QD)

01.11.2018

FLEX-Elektrowerkzeuge GmbH
Bahnhofstrasse 15, D-71711 Steinheim/Murr

Haftungsausschluss

Der Hersteller und sein Vertreter haften nicht für Schäden und entgangenen Gewinn durch Unterbrechung des Geschäftsbetriebes, die durch das Produkt oder die nicht mögliche Verwendung des Produktes verursacht wurden.

Der Hersteller und sein Vertreter haften nicht für Schäden, die durch unsachgemäße Verwendung oder in Verbindung mit Produkten anderer Hersteller verursacht wurden.

Contents

Symbols used in this manual	13
Symbols on the power tool	13
For your safety	13
Noise and vibration	14
Technical specifications	15
Overview	16
Instructions for use	17
Maintenance and care	21
Disposal information	21
CE-Declaration of Conformity	22
Exemption from liability	22

Symbols used in this manual



WARNING!

Denotes impending danger.
Non-observance of this warning may result in death or extremely severe injuries.



CAUTION!

Denotes a possibly dangerous situation.
Non-observance of this warning may result in slight injury or damage to property.



NOTE

Denotes application tips and important information.

Symbols on the power tool



Before switching on the power tool, read the operating manual!



Wear eye protection!



Wear ear protection!



Do not use in the rain or leave outdoors while it is raining!



Keep bystanders away!



Disposal information for the old machine (see page 21)!

For your safety



WARNING!

Before using the power tool, please read and follow:

- these operating instructions,
- the "General safety instructions" on the handling of power tools in the enclosed booklet (leaflet-no.: 315.915),
- the currently valid site rules and the regulations for the prevention of accidents.

This power tool is state of the art and has been constructed in accordance with the acknowledged safety regulations. Nevertheless, when in use, the power tool may be a danger to life and limb of the user or a third party, or the power tool or other property may be damaged.

- The power tool may be operated only if it is as intended,
- in perfect working order.

Faults which impair safety must be repaired immediately.

Intended use

The battery operated blower BW 18.0-EC is designed

- for commercial use in industry and trade. Possible applications are cleaning large surfaces of wood chips and other large particles by means of compressed air.

Not permitted are

- Air sweeping hot, combustible or explosive materials.
- Air sweeping dust containing hazardous substances (e.g. hardwood flour or quartz in concrete dust) or classified as hazardous material.

Safety instructions for battery operated blowers



WARNING!

Read and follow all safety instructions and other instructions in this manual.

Failure to observe the warnings and instructions may cause an electric shock, fire and/or serious injuries. Keep this manual in a safe place for subsequent use.

- **Ensure that no persons in the vicinity are injured by foreign particles that are swept up into the air.**
- **Keep fingers away from the openings of the power tool during use. Only operate the blower with the nozzle attached.**
The rotating blower can cause injuries.
- **Do not air sweep substances that are hazardous to health, such as beechwood dust or oak dust, stone dust, asbestos.**
These substances have been found to be carcinogenic.
- **Do not air sweep liquids.**
Any ingress of liquid increases the risk of electric shock.
- **Do not expose the device to rain or wet conditions.**
The ingress of water in the motor increases the risk of electric shock.
- **Ensure that the workplace is well ventilated.**
- **Wear additional personal protective equipment such as safety goggles and respirator (or breathing protection).**
Wearing suitable protective equipment for the conditions reduces any exposure to hazardous substances.

Noise and vibration

The noise and vibration values have been determined in accordance with EN 15503. The A evaluated noise level of the power tool is typically:

- Sound pressure level: 75 dB(A);
 - Sound power level: 95 dB(A);
 - Uncertainty K: 3 dB.
- Total vibration value:
- Emission value a_H : < 2.5 m/s²
 - Uncertainty K: 1.5 m/s²



CAUTION!

The indicated measurements refer to new power tools. Daily use causes the noise and vibration values to change.



NOTE

The vibration emission level given in this information sheet has been measured in accordance with a standardised test given in EN 15503 and may be used to compare one tool with another. It may be used for a preliminary assessment of exposure. The declared vibration emission level represents the main applications of the tool. However if the tool is used for different applications, with different accessories or poorly maintained, the vibration emission may differ. This may significantly increase the exposure level over the total working period. However if the tool is used for different applications, with different accessories or poorly maintained, the vibration emission may differ.

This may significantly decrease the exposure level over the total working period. Identify additional safety measures to protect the operator from the effects of vibration such as: maintain the tool and the accessories, keep the hands warm, organisation of work patterns.



CAUTION!

Wear ear protection at a sound pressure above 85 dB(A).

Technical specifications

		BW 18.0-EC
Machine type		Battery operated blower
Operating voltage	V	18
Battery	Ah	2.5 5.0
Charging time	min	max. 45
Idling speed		
– Stage 1	r.p.m.	10,600
– Stage 2	r.p.m.	14,200
– Stage 3	r.p.m.	18,000
max. air speed	m/s	80
max. air volume	m ³ /min	3.11
Weight according to “EPTA Procedure 01/2003” (without battery)	kg	1.28
Weight battery (5 Ah)	kg	0.72

Overview

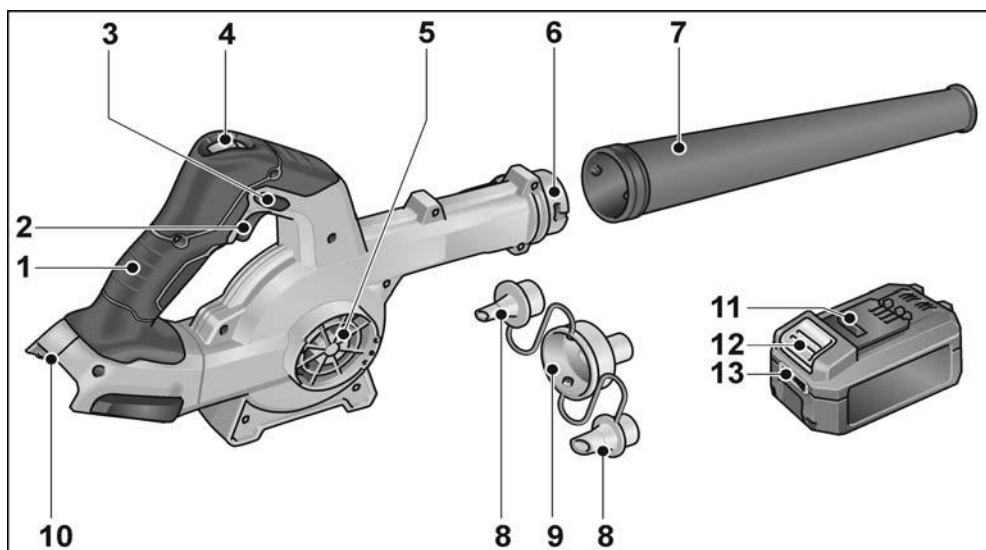

- | | | | |
|---|-------------------------------|----|----------------------------|
| 1 | Handle | 8 | Reducing nozzles |
| 2 | ON/OFF switch | 9 | Adapter |
| 3 | Lock button | 10 | Slot for battery |
| 4 | Air volume regulator, 3 stage | 11 | Li-ion battery |
| 5 | Air inlet | 12 | Release button for battery |
| 6 | Bayonet connection | 13 | State of charge indicator |
| 7 | Nozzle | | |

Instructions for use



WARNING!

Remove the battery before carrying out any work on the power tool.

Before switching on the power tool

Unpack power tool and accessories and check that no parts are missing or damaged.

Inserting/replacing the battery

- Press the charged battery into the power tool until it clicks into place.



- To remove, press the release button (1.) and pull out the battery (2.).

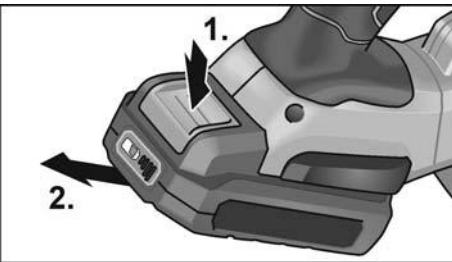

CAUTION!

Protect the battery contacts when the battery is not being used. Loose metal parts may short-circuit the contacts – Explosion and fire hazard!

Battery state of charge

- Press the button to check the state of charge at the state of charge indicator LEDs.

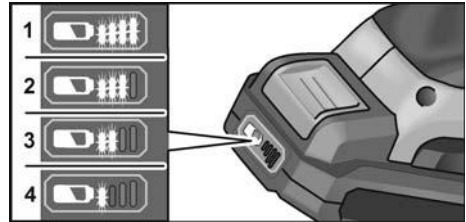

The indicator goes out after 5 seconds.

If one of the LEDs flashes, the battery must be recharged. If none of the LEDs light up after the button is pressed, the battery is faulty and must be replaced.

Attaching the nozzle



WARNING!

Remove the battery before carrying out any work on the power tool.

Assemble

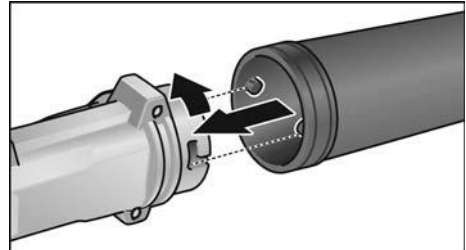

- Attach the nozzle to the bayonet connection by turning lightly in anti-clockwise direction.
- Check that the adapter is securely seated!

Disassemble

- Remove in reverse order.

Attaching the reducing nozzles

⚠ WARNING!

Remove the battery before carrying out any work on the power tool.

Mounting on the bayonet connection

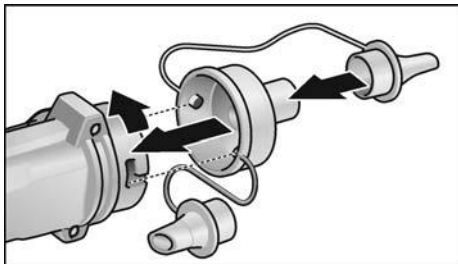

- Attach the adaptor to the bayonet connection by turning lightly in anti-clockwise direction.
- Check that the adapter is securely seated.
- Fit the relevant reducing nozzle.

Disassemble

- Remove in reverse order.

Mounting on the air inlet

i NOTE

The adapter is mounted on the air inlet to extract air.

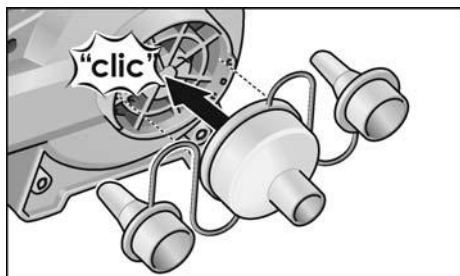

- Fit the adapter on the air inlet.
- Fit the relevant reducing nozzle.

Disassemble

- Remove in reverse order.

Switching on and off

⚠ CAUTION!

- Never direct the nozzle of the power tool at other persons or yourself.
- Use personal protective equipment: safety goggles, ear defenders and also a respirator (or breathing protection) if dust is agitated during operation of the power tool. It is also recommended to wear suitable footwear, long trousers and gloves while working with the power tool.
- Keep hair and clothing away from openings and moving parts.

Brief operation without engaged switch rocker

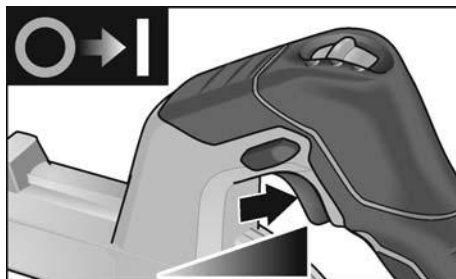

- Press and hold down the switch.
- To switch off, release the switch.

Continuous operation with engaged switch rocker

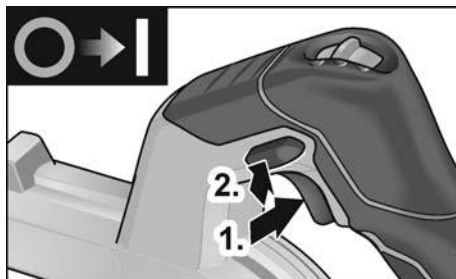

- Press and hold down the switch (1.).
- To lock into position, hold down the locking button (2.) and release the switch.

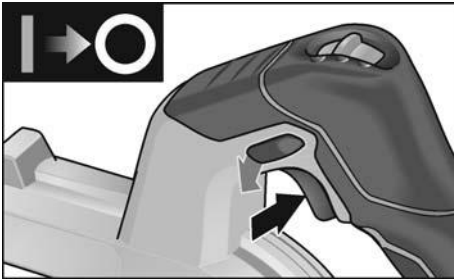

- To switch off, briefly press and release the switch.

Speed selection

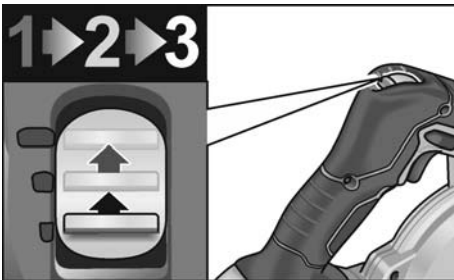

The speed can be preselected in 3 stages between 10,600 and 18,000 rpm.

Working with the power tool

CAUTION!

When it is switched off, the blower continues to run briefly.

Air sweeping



1. Fit the nozzle.
2. Insert battery.
3. Set the speed to the required setting.

4. Hold the power tool with one hand on the handle and assume the working position.
 5. Switch on the power tool.
- At the end of work:
6. Release the switch.

Inflating

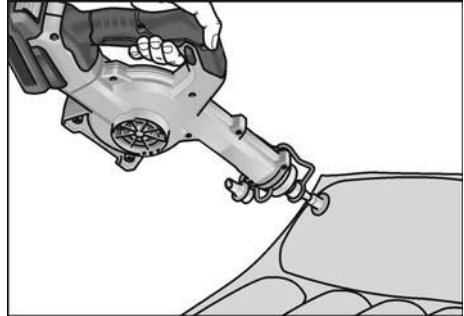

1. Fit the adapter with suitable reducing nozzle on the bayonet connection.
 2. Insert battery.
 3. Attach the reducing nozzle, ensuring an exact fit.
 4. Set the speed to the required setting.
 5. Hold the power tool with one hand on the handle and assume the working position.
 6. Switch on the power tool.
- At the end of work:
7. Release the switch.

Deflating

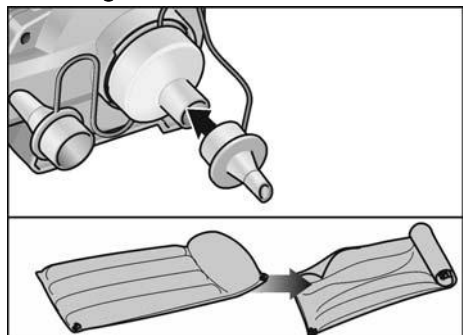

1. Fit the adapter with suitable reducing nozzle on the air inlet.
2. Insert battery.

3. Attach the reducing nozzle, ensuring an exact fit.
4. Set the speed to the required setting.
5. Hold the power tool with one hand on the handle and assume the working position.
6. Switch on the power tool.

At the end of work:

7. Release the switch.

Charger

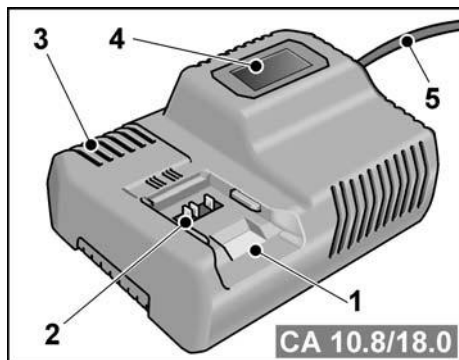

- 1 Insertion slot for battery
- 2 Contacts
- 3 Ventilation slots
- 4 Operating state display
- 5 Power cord with mains plug

The CA 10.8/18.0 charger is designed to charge FLEX batteries of the following types

- AP 10.8 (2.5 Ah),
- AP 18.0 (2.5 Ah),
- AP 10.8 (5.0 Ah),
- AP 18.0 (5.0 Ah).

Tips for a long battery service life

⚠ CAUTION!

Never charge batteries at temperatures below 0 °C or above 55 °C.

Do not charge batteries in environments with high air humidity or ambient temperature

Do not cover batteries and the charger during the charging process.

Pull out the charger mains plug at the end of the charging process.

Battery and charger heat up during the charging process. This is perfectly normal!

Lithium-ion batteries do not exhibit the established “memory effect”. Nevertheless, a battery should be completely discharged before charging and the charging process should always be fully completed.

If batteries are not used for an extended period of time, store them partially charged in a cool place.

Charging process

⚠ CAUTION!

Insert only original batteries in the supplied charger.

- Insert the charger mains plug. The display backlighting lights up green for 2 seconds and then goes out again. OK is displayed.

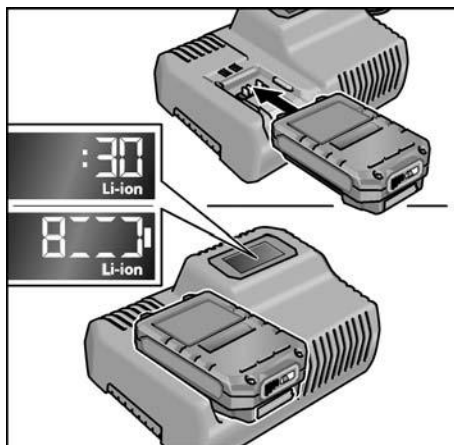

- Insert the battery fully into the charger until it clicks into place.
 - The time remaining in the charging process (until the battery is fully charged) and a graphic representation of the state of charge are shown alternately in the display.
 - The display backlighting lights up orange when the battery is charged less than 80%.
 - When the battery charge reaches 80% the display lights up green and OK is indicated.

- The battery is fully charged when the display  appears.

The green backlighting goes out after a short time.

- Remove the battery from the charger.

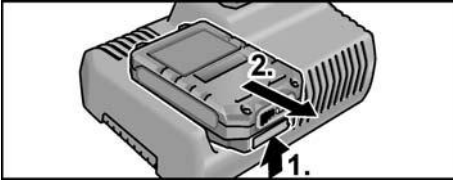

- Pull out the mains plug.

NOTE

If the display flashes after the battery is inserted in the charger, there is a fault in the battery or in the charger.



*Display flashes slowly.
Backlighting orange.*

The battery is too hot or too cold. The charging process starts when the battery reaches the charging temperature (0°C...55°C).



*Display flashes rapidly.
Backlighting red.*

Remove the battery from the charger and insert again. If the same display persists, the battery is faulty. Replace the battery or have it checked at an authorised repair shop.

If this error message is displayed again with a different battery, this indicates that there is a fault in the charger. Have the charger checked at an authorised repair shop.

Maintenance and care

WARNING!

Remove the battery before carrying out any work on the power tool.

Cleaning

Cleaning the electric power tool

WARNING!

Do not use water or liquid detergents.

- Regularly blow out the housing interior and motor with dry compressed air.

Charger

WARNING!

Before performing any work, pull out the mains plug. Do not use water or liquid detergents.

- Remove dirt and dust from the housing with a brush or a dry cloth.

Repairs

Repairs may be carried out by an authorised customer service centre only.

NOTE

During the warranty period do not loosen the screws on the motor housing. Non-compliance will deem the guarantee obligations of the manufacturer null and void.

Spare parts and accessories

Other accessories, in particular insertion tools, can be found in the manufacturer's catalogues.

Exploded drawings and spare-part lists can be found on our homepage:

www.flex-tools.com

Disposal information

WARNING!

Render redundant power tools unusable:

- mains operated power tool by removing the power cord,
- battery operated power tool by removing the battery.



EU countries only:

Do not dispose of electric power tools in the household waste!

In accordance with the European Directive 2012/19/EU on Waste Electrical and Electronic Equipment and its incorporation into national law, used power tools must be collected separately and recycled in an environmentally friendly manner.



Raw material recovery instead of waste disposal.

Device, accessories and packaging should be recycled in an environmentally friendly manner. Plastic parts are identified for recycling according to material type.

⚠ WARNING!

Do not throw batteries into the household waste, fire or water. Do not open used batteries.



EU countries only:

In accordance with Directive 2006/66/EC defective or used batteries must be recycled.



NOTE

Please ask your dealer about disposal options!

CE-Declaration of Conformity

We declare under our sole responsibility that the product described under "Technical specifications" conforms to the following standards or normative documents:

EN 62841, EN 15503 EN 60335,
EN 50636 in accordance with the
regulations of the directives 2014/30/EU,
2006/42/EC, 2011/65/EU.

Responsible for technical documents:
FLEX-Elektrowerkzeuge GmbH, R & D
Bahnhofstrasse 15, D-71711 Steinheim/Murr

Eckhard Rühle
Manager Research &
Development (R & D)

Klaus Peter Weinper
Head of Quality
Department (QD)

01.11.2018
FLEX-Elektrowerkzeuge GmbH
Bahnhofstrasse 15, D-71711 Steinheim/Murr

Exemption from liability

The manufacturer and his representative are not liable for any damage and lost profit due to interruption in business caused by the product or by an unusable product. The manufacturer and his representative are not liable for any damage which was caused by improper use of the product or by use of the product with products from other manufacturers.

Table des matières

Symboles utilisés	23
Symboles apposés sur l'appareil	23
Pour votre sécurité	23
Bruit et vibrations	24
Données techniques	25
Vue d'ensemble	26
Instructions d'utilisation	27
Maintenance et nettoyage	31
Consignes pour la mise au rebut	32
Conformité C E	32
Exclusion de responsabilité	32

Symboles utilisés

AVERTISSEMENT !

Ce symbole prévient d'un danger imminent ; le non-respect des consignes qui le suivent s'accompagne d'un danger de mort ou de blessures très graves.

PRUDENCE !

Ce symbole désigne une situation potentiellement dangereuse. Si vous ne respectez pas cette consigne, vous risquez de vous blesser ou de causer des dégâts matériels.

REMARQUE

Ce symbole vous donne des conseils d'utilisation et des informations importantes.

Symboles apposés sur l'appareil



Avant la mise en service, veuillez lire la notice d'instructions !



Portez des lunettes de protection !



Portez un casque anti-bruit !



Gardez l'appareil à l'abri de la pluie et de l'humidité !



Maintenez une distance de sécurité avec les personnes et les objets !



Consignes pour la mise au rebut de l'ancien appareil (voir page 32) !

Pour votre sécurité

AVERTISSEMENT !

Avant d'utiliser cet appareil électrique, veuillez lire ces instructions et agir en les respectant :

- la présente notice d'utilisation,
- les « Consignes générales de sécurité » régissant l'emploi des appareils électriques et réunies dans le fascicule ci-joint (référence : 315.915),
- les règles et prescriptions préventives des accidents applicables sur le lieu de mise en œuvre.

Cet appareil électrique a été construit en l'état de la technique et des règles techniques de sécurité reconnues.

Toutefois, de son emploi peut émaner un danger de mort et un risque de blessures graves pour l'utilisateur ou les tiers, ou un risque d'endommager la machine elle-même ou d'autres objets de valeur.

Il ne faut utiliser cet appareil électrique

- qu'à des fins conformes à l'usage prévu,
- dans un état technique et de sécurité parfait.

Supprimez immédiatement tout dérangement susceptible de compromettre la sécurité.

Conformité d'utilisation

- Utilisations du souffleur sans fil BW 18.0-EC
- aux utilisations professionnelles dans l'industrie et l'artisanat. Cet appareil convient au nettoyage de grandes surfaces de copeaux de bois et autres particules grossières au moyen d'air comprimé.

Il est interdit

- regroupement par soufflage de matériaux chauds, inflammables ou explosifs.
- regroupement par soufflage de poussières classées substances dangereuses ou contenant des matières dangereuses (comme la farine de bois dur ou le quartz dans la poussière de béton).

Consignes de sécurité pour l'utilisation du souffleur sans fil

AVERTISSEMENT !

Il faut lire et respecter toutes les consignes de sécurité et instructions figurant dans cette notice. Si les consignes d'avertissement et instructions ne sont pas toutes respectées, risque d'électrocution, d'incendie et / ou de blessures graves. Conservez cette notice d'instructions en vue de sa réutilisation future.

- **Veillez à ce que les personnes se tenant à proximité ne soient pas blessées par la projection de corps étrangers.**
- **Gardez les doigts à distance des ouvertures de l'outil électroportatif pendant son fonctionnement. N'utilisez le souffleur qu'avec l'embout fixé.**
Le ventilateur en rotation peut engendrer des blessures.
- **Ne soufflez pas sur des matières présentant un risque pour la santé, comme les poussières de hêtre et de chêne, la poussière de roche ou l'amiante.**
Ces matières sont jugées cancérigènes.
- **Ne soufflez pas sur des liquides.**
La présence de liquides à l'intérieur de l'appareil accroît le risque de choc électrique.
- **Gardez l'appareil à l'abri de la pluie et de l'humidité.**
La présence d'eau à l'intérieur de l'appareil accroît le risque de choc électrique.
- **Veillez à la bonne ventilation du lieu de travail.**
- **Portez un équipement de protection individuelle, avec notamment des lunettes et un masque.**
Dans ces conditions, le port d'un équipement de protection réduit l'exposition aux substances dangereuses.

Bruit et vibrations

Les niveaux de bruits et vibrations ont été déterminés conformément à EN 15503.

Le niveau de bruit évalué en décibels (A) s'élève typiquement à :

- Niveau de pression acoustique : 75 dB(A) ;
- Niveau de puissance sonore : 95 dB(A) ;
- Marge d'incertitude K : 3 dB.

Valeur totale des vibrations :

- Valeur émissive a_{H} : < 2,5 m/s²
- Marge d'incertitude K : 1,5 m/s²

PRUDENCE !

Les valeurs de mesure indiquées s'appliquent aux appareils neufs. Pendant la mise en œuvre quotidienne, les valeurs de bruit et de vibrations varient.

REMARQUE

Le niveau de vibrations indiqué dans ces instructions a été mesuré selon un procédé standardisé dans la norme EN 15503, et peut servir à comparer les outils électroportatifs entre eux. Ce procédé convient également pour estimer provisoirement la contrainte en vibrations. Le niveau de vibrations indiqué se réfère aux principales applications de l'outil électrique. Le niveau de vibrations représente les principales formes d'utilisation de l'outil électrique. Si toutefois ce dernier est utilisé à d'autres fins, avec des outils montés différents ou s'il ne subit qu'une maintenance insuffisante, le niveau de vibrations pourra dévier de ce qui est indiqué.

Cela peut accroître nettement la contrainte en vibrations sur l'ensemble de la période de travail. Pour une estimation précise de la contrainte en vibrations, il faudrait également tenir compte des temps au cours desquels l'appareil est éteint ou bien de ceux au cours desquels il tourne certes, mais que l'utilisateur ne s'en sert pas. Cela peut réduire nettement la contrainte en vibrations sur l'ensemble de la période de travail.

Pour protéger l'utilisateur contre les effets des vibrations, définissez des mesures de sécurité supplémentaires, dont par exemple : Maintenance de l'outil électrique et des outils installés, maintien des mains au chaud, organisation des séquences de travail.

PRUDENCE !

Lorsque la pression acoustique dépasse 85 dB(A), veuillez porter un casque antibruit.

Données techniques

		BW 18.0-EC
Type d'appareil		Souffleur sans fil
Tension nominale	V	18
Accu	Ah	2,5 5,0
Temps de chargement	min	max. 45
Vitesse de marche à vide		
– Position 1	tr/min	10.600
– Position 2	tr/min	14.200
– Position 3	tr/min	18.000
Vitesse de l'air max.	m/s	80
Débit d'air max.	m ³ /min	3,11
Poids conforme à « l'EPTA Procedure 01/2003 » (avec accu)	kg	1,28
Poids accumulateur (5,0 Ah)	kg	0,72

Vue d'ensemble

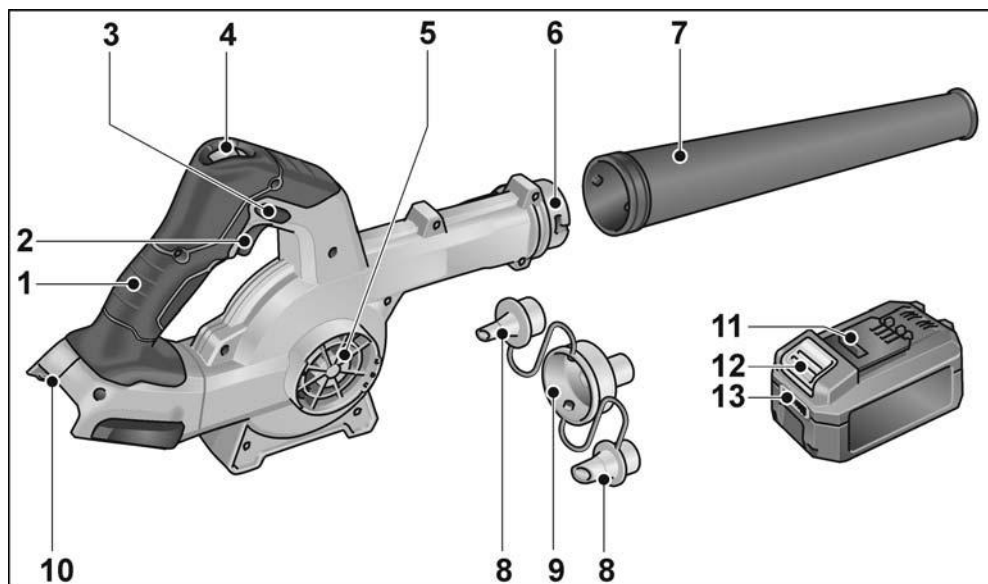

- | | | | |
|---|---------------------------------------|----|---|
| 1 | Poignée | 8 | Embout réducteur |
| 2 | Commutateur marche/arrêt | 9 | Adaptateur |
| 3 | Bouton de verrouillage | 10 | Compartiment pour accumulateur |
| 4 | Régulateur de débit d'air 3 positions | 11 | Accumulateur lithium-ion |
| 5 | Entrée d'air | 12 | Touche de déverrouillage pour accumulateur |
| 6 | Fermeture à baïonnette | 13 | Affichage du niveau de charge de l'accumulateur |
| 7 | Embout | | |

Instructions d'utilisation

⚠ AVERTISSEMENT !

Retirez l'accu de l'appareil avant toute intervention sur l'outil électroportatif.

Avant la mise en service

Déballiez l'appareil électrique et les accessoires, vérifiez que la livraison est au complet et l'absence de dégâts survenus en cours de transport.

Installer/remplacer l'accumulateur

- Enfoncez l'accumulateur chargé jusqu'à l'enclenchement complet dans l'outil électrique.

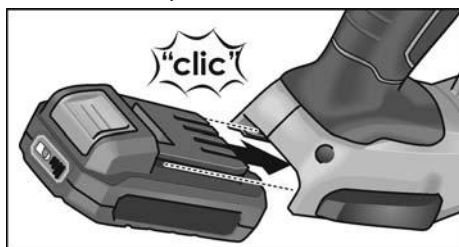

- Appuyez sur les boutons de déverrouillage (1.) et retirez l'accumulateur (2.).

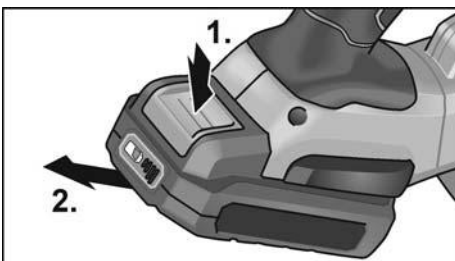

⚠ PRUDENCE !

En cas de non-utilisation, protégez les contacts de l'accumulateur. Les pièces métalliques mal fixées peuvent court-circuiter les contacts, il y a un risque d'explosion et d'incendie !

Niveau de charge de l'accumulateur

- En appuyant sur le bouton, il est possible de contrôler sur les LED le niveau de charge de l'accumulateur.

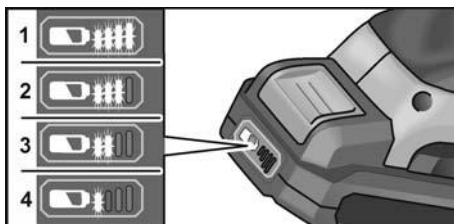

Le voyant s'éteint au bout de 5 secondes. Si l'une des LED clignote, l'accumulateur doit être rechargé. Si, après avoir appuyé sur le bouton, aucune LED ne s'allume, l'accumulateur est défectueux et doit être remplacé.

Fixer l'embout

⚠ AVERTISSEMENT !

Retirez l'accu de l'appareil avant toute intervention sur l'outil électroportatif.

Montage

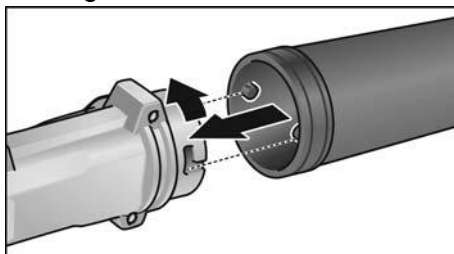

- Engager l'embout sur le raccord à baïonnette en le tournant légèrement dans le sens contraire des aiguilles d'une montre.
- Vérifier la bonne fixation de l'adaptateur !

Démontage

- Le démontage s'effectue dans l'ordre inverse.

Fixer les embouts réducteurs

⚠ AVERTISSEMENT !

Retirez l'accu de l'appareil avant toute intervention sur l'outil électroportatif.

Montage sur le raccord à baïonnette

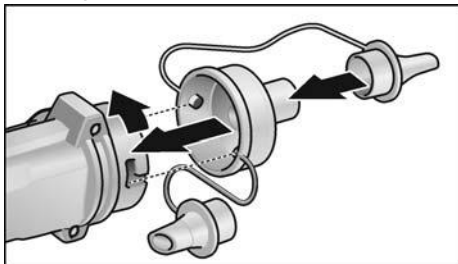

- Engager l'adaptateur sur le raccord à baïonnette en le tournant légèrement dans le sens contraire des aiguilles d'une montre.
- Vérifier la bonne fixation de l'adaptateur !
- Fixer l'embout réducteur approprié.

Démontage

- Le démontage s'effectue dans l'ordre inverse.

Montage sur l'entrée d'air

i REMARQUE

L'adaptateur peut être monté sur l'entrée d'air pour une fonction d'aspiration.

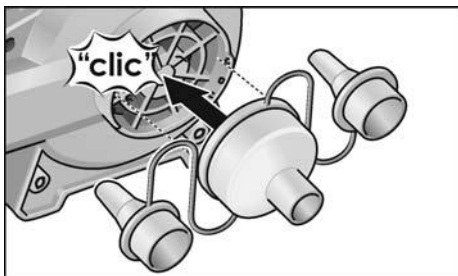

- Fixer l'adaptateur sur l'entrée d'air.
- Fixer l'embout réducteur approprié.

Démontage

- Le démontage s'effectue dans l'ordre inverse.

Allumage et extinction

⚠ PRUDENCE !

- Ne dirigez jamais l'embout de l'appareil vers d'autres personnes, ni vers vous-même.
- Utilisez un équipement de protection individuelle : lunettes de protection, protections auditives et masque en cas de dégagement de poussière lors du soufflage. Il est également recommandé de porter des chaussures rigides, des pantalons longs et des gants.
- Gardez cheveux et vêtements à distance des ouvertures et des pièces en mouvement.

Marche de courte durée, sans activer le cran d'arrêt

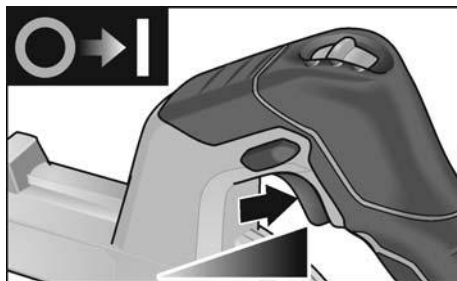

- Appuyez sur la gâchette et maintenez-la appuyée
- Pour éteindre l'appareil, relâchez l'interrupteur.

Marche permanente avec enclenchage

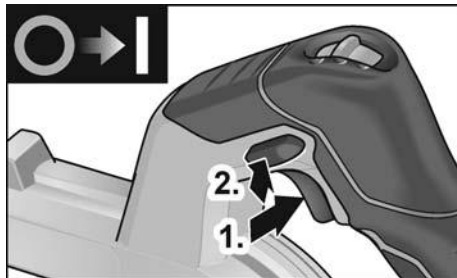

- Appuyez sur la gâchette et maintenez-la appuyée (1.).
- Pour engager la pièce, maintenir le bouton de verrouillage (2.) et relâcher le commutateur.



- Pour éteindre l'appareil, appuyez brièvement sur l'interrupteur puis relâchez-le.

Sélection du régime

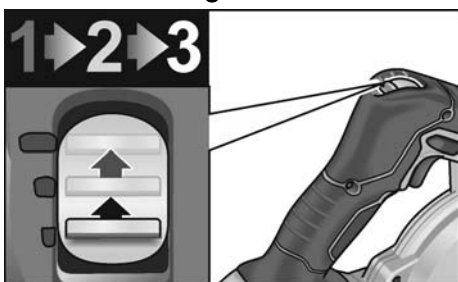

Trois régimes sont sélectionnables, de 10 600 à 18 000 tr/min.

Travailler avec l'appareil électrique

⚠ PRUDENCE !

Après la mise hors tension, le ventilateur continue à tourner pendant un court laps de temps.

Soufflage



1. Monter l'embout.
2. Installer la batterie.

3. Régler le régime sur la position souhaitée.
4. Saisir l'appareil électroportatif d'une main, par la poignée, et se placer en position de travail.
5. Allumer l'appareil.

Après la fin du travail :

6. Relâcher le commutateur.

Gonflage

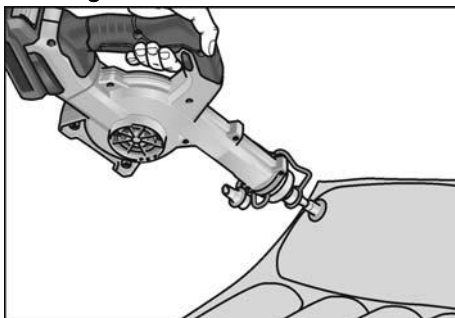

1. Monter l'adaptateur avec l'embout réducteur approprié sur le raccord à baïonnette.
 2. Installer la batterie
 3. Ajuster l'embout réducteur.
 4. Régler le régime sur la position souhaitée.
 5. Saisir l'appareil électroportatif d'une main, par la poignée, et se placer en position de travail.
 6. Allumer l'appareil.
- Après la fin du travail :
7. Relâcher le commutateur.

Aspiration

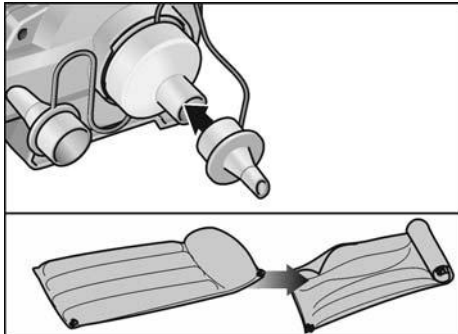

1. Monter l'adaptateur avec l'embout réducteur approprié sur l'entrée d'air.
 2. Installer la batterie.
 3. Ajuster l'embout réducteur.
 4. Régler le régime sur la position souhaitée.
 5. Saisir l'appareil électroportatif d'une main, par la poignée, et se placer en position de travail.
 6. Allumer l'appareil.
- Après la fin du travail :
7. Relâcher le commutateur.

Chargeur

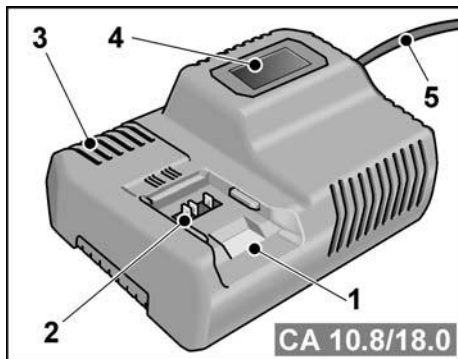

- 1 Compartiment pour accumulateur
- 2 Contacts
- 3 Orifices d'aération
- 4 Affichage de l'état de fonctionnement
- 5 Cordon d'alimentation avec prise

Le chargeur CA 10.8/18.0 est conçu pour le chargement des accumulateurs FLEX de types

- AP 10.8 (2,5 Ah),
- AP 18.0 (2,5 Ah),
- AP 10.8 (5,0 Ah),
- AP 18.0 (5,0 Ah).

Remarque pour prolonger la durée de vie de l'accumulateur

⚠ **PRUDENCE !**

- *Ne chargez jamais les accumulateurs à des températures inférieures à 0 °C ou supérieures à 55 °C.*
- *Ne rechargez pas les accumulateurs dans un environnement à l'humidité ou la température ambiante élevée.*
- *Ne couvrez pas les accumulateurs et le chargeur pendant le processus de chargement.*
- *Débranchez la fiche de l'appareil une fois le rechargement terminé.*

Pendant le rechargement, l'accumulateur et l'appareil chauffent. Cela est normal !

Les accumulateurs lithium-ion ne présentent pas d'"effet de mémoire" connu. Néanmoins, un accumulateur doit être entièrement déchargé avant d'être rechargé et le rechargement doit toujours être effectué en intégralité.

En cas de non-utilisation prolongée, les accumulateurs doivent être stockés partiellement chargés et refroidis.

Processus de chargement

⚠ **PRUDENCE !**

Placez uniquement des accumulateurs d'origine dans le chargeur fourni.

- Branchez la prise de l'appareil.
Le rétro-éclairage de l'écran s'allume en vert pendant 2 secondes et s'éteint à nouveau. OK s'affiche.

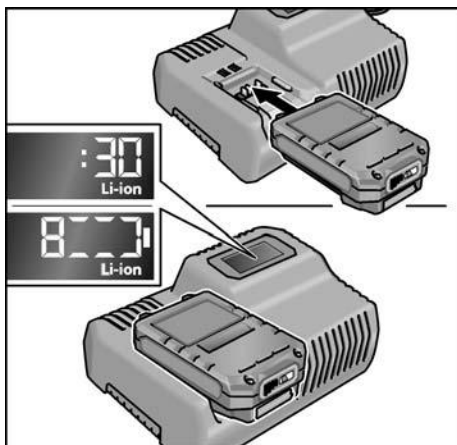

- Insérez complètement l'accumulateur dans le chargeur jusqu'à enclenchage.
 - Sur l'écran, alternent la durée restante de chargement (jusqu'au rechargement complet de l'accumulateur) et une représentation graphique du niveau de charge.
 - Le rétro-éclairage de l'écran est orange lorsque l'accumulateur est chargé à moins de 80 %.
 - À partir de 80 %, l'affichage est vert et OK s'affiche.
- L'accumulateur est complètement chargé lorsque l'affichage  apparaît.

Le rétro-éclairage vert s'éteint après un court instant.

- Retirez l'accumulateur du chargeur.

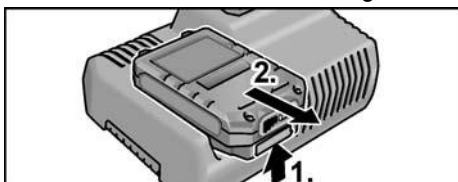

- Débranchez la fiche mâle de la prise de courant.

REMARQUE

Si, après avoir retiré l'accumulateur du chargeur, l'écran clignote, il y a un défaut au niveau de l'accumulateur ou du chargeur.

 L'affichage clignote lentement.
Rétro-éclairage orange.

L'accumulateur est trop chaud ou trop froid. Lorsque l'accumulateur atteint la température de charge (0°C...55°C), le chargement commence.

 L'affichage clignote rapidement.
Rétro-éclairage rouge.

Retirez l'accumulateur du chargeur ou réinstallez-le. Avec un tel affichage, l'accumulateur est défectueux. Remplacez l'accumulateur ou faites-le contrôler dans un atelier spécialisé.

Si le même message d'erreur survient avec un autre accumulateur, le défaut vient du chargeur. Faites contrôler le chargeur par un atelier spécialisé.

Maintenance et nettoyage

 **AVERTISSEMENT !**
Retirez l'accu de l'appareil avant toute intervention sur l'outil électroportatif.

Nettoyage

Nettoyage de l'outil électrique

 **AVERTISSEMENT !**
N'utilisez ni eau ni produits de nettoyage liquides.

- Nettoyez régulièrement l'intérieur du boîtier et le moteur à l'aide d'air comprimé sec.

Chargeur

 **AVERTISSEMENT !**
Avant d'effectuer tous travaux sur le chargeur, débranchez la fiche mâle de la prise de courant. N'utilisez ni eau ni produits de nettoyage liquides.

- Retirez la saleté et la poussière du carter avec une brosse ou un chiffon sec.

Réparations

Ne confiez les réparations qu'à un atelier de SAV agréé par le fabricant.

REMARQUE

Pendant toute la période garantie, ne dévissez pas les vis du carter moteur. En cas de non-respect de cette consigne, le fabricant déclinera toute obligation au titre du recours en garantie.

Pièces de rechange et accessoires

Autres accessoires et notamment les outils utilisables : consultez les catalogues du fabricant.

Vous trouverez des vues éclatées et des listes de pièces de rechange sur notre site Web :

www.flex-tools.com

Consignes pour la mise au rebut

AVERTISSEMENT !

Rendez inutilisables les outils électriques usagés avant leur mise au rebut :

- les outils électriques alimentés par le réseau électrique en retirant le câble d'alimentation,
- les outils électriques alimentés par un accumulateur en retirant ce dernier.



Pays de l'UE uniquement.

Ne jetez pas les outils électriques avec les déchets domestiques ! Conformément à la directive européenne 2012/19/UE visant les appareils électriques et électroniques usagés, et à sa transposition en droit national, les outils électriques ne servant plus devront être collectés séparément et introduits dans un circuit de recyclage respectueux de l'environnement.



Récupérer les matières premières plutôt que de les jeter à la poubelle.

Il est recommandé d'introduire l'appareil, ses accessoires et l'emballage dans un circuit de recyclage adapté à l'environnement. Les pièces en plastique comportent un marquage pour permettre leur tri avant recyclage.

AVERTISSEMENT !

Ne jetez pas les accus / batteries dans la poubelle des déchets domestiques ; ne les jetez ni au feu ni dans l'eau. Ne tentez pas d'ouvrir des accus qui ne servent plus.



Pays de l'UE uniquement :

Conformément à la directive européenne 2006/66/CE les accus / batteries défectueux ou épuisés devront être collectés séparément et introduits dans un circuit de recyclage respectueux de l'environnement.



REMARQUE

Pour connaître les possibilités de mise au rebut, veuillez consulter votre revendeur spécialisé.

Conformité

Nous déclarons sous notre responsabilité exclusive que le produit décrit à la rubrique « Données techniques » se conforme aux normes ou aux documents normatifs suivants :

EN 62841, EN 15503, EN 60335,
EN 50636 conformément aux dispositions énoncées dans les directives 2014/30/UE, 2006/42/CE, 2011/65/UE.

Responsables de la documentation technique :
FLEX-Elektrowerkzeuge GmbH, R & D
Bahnhofstrasse 15, D-71711 Steinheim/Murr

Eckhard Rühle
Manager Research &
Development (R & D)

Klaus Peter Weinper
Head of Quality
Department (QD)

01.11.2018

FLEX-Elektrowerkzeuge GmbH
Bahnhofstrasse 15, D-71711 Steinheim/Murr

Exclusion de responsabilité

Le fabricant et son représentant ne pourront être tenus responsables des dommages et du bénéfice perdu en raison d'une interruption du fonctionnement de l'affaire, provoqués par le produit ou par l'impossibilité de l'utiliser.

Le fabricant et son représentant ne pourront être tenus responsables des dommages provoqués par une utilisation inexperte du produit ou par son utilisation en association avec les produits d'autres fabricants.

Indice

Simboli utilizzati	33
Simboli sull'apparecchio	33
Per la vostra sicurezza	33
Rumore e vibrazione	34
Dati tecnici	35
Guida rapida	36
Istruzioni per l'uso	37
Manutenzione e cura	41
Istruzioni per la rottamazione e lo smaltimento	42
Conformità C €	42
Esclusione della responsabilità	42

Simboli utilizzati

PERICOLO!

Indica un pericolo imminente.
In caso d'inosservanza dell'avvertenza,
pericolo di morte o di ferite gravi.

PRUDENZA!

Indica una situazione eventualmente
pericolosa. In caso d'inosservanza
dell'avviso, pericolo di ferite o danni
materiali.

AVVISO

Indica consigli per l'impiego ed informazioni
importanti.

Simboli sull'apparecchio



Prima della messa in funzione
leggere le istruzioni per l'uso!



Indossare occhiali protettivi!



Indossare la protezione acustica!



Proteggere l'apparecchio
da pioggia o umidità!



Mantenere una distanza di
sicurezza da persone e oggetti!



Avviso per la rottamazione
dell'apparecchio dimesso
(vedi pagina 42)!

Per la vostra sicurezza

PERICOLO!

Leggere prima di usare l'elettrotensile
ed agire conformemente:

- queste istruzioni per l'uso,
- le «Istruzioni di sicurezza generali»
per l'uso di elettrotensili, nell'accluso
fascicolo (Scritti N°: 315.915),
- le regole e le norme per la prevenzione
degli infortuni vigenti nel luogo d'impiego.

Questo elettrotensile è costruito secondo
lo stato dell'arte e le regole tecniche di
sicurezza riconosciute.

Tuttavia nel suo impiego possono derivare
pericoli per l'incolumità e la vita dell'utilizza-
tore e di terzi, nonché danni alla macchina
o ad altri beni materiali.

Usare l'elettrotensile solo

- per l'uso regolare previsto,
- in perfetto stato tecnico di sicurezza.

Eliminare immediatamente i guasti che
pregiudicano la sicurezza.

Uso regolare

Il soffiatore a batteria BW 18.0-EC è destinato

- per l'impiego professionale nell'industria
e nell'artigianato. Possibili campi
d'impiego sono la pulizia mediante aria
compressa di grandi superfici ricoperte da
trucioli di legno e altre particelle
grossolane.

Non è ammesso

- l'accumulo mediante soffiatura di
materiali caldi, infiammabili o esplosivi.
- l'accumulo mediante soffiatura di polveri
classificate come sostanze pericolose
o contenuti sostanze pericolose (ad es.
polvere di legno duro o quarzo in polvere
di cemento).

Avvertenze di sicurezza per il soffiatore a batteria

PERICOLO!

Leggere ed applicare tutte le avvertenze di sicurezza e le istruzioni in questo manuale di istruzioni per l'uso. Gli errori nell'applicazione delle avvertenze di sicurezza e delle istruzioni per l'uso possono causare scosse elettriche, incendio e/o lesioni gravi. Conservare bene questo libretto d'istruzioni per l'uso futuro.

- **Assicurarsi che le persone presenti nelle vicinanze non vengano ferite dal brusco spostamento di corpi estranei.**
- **Durante il funzionamento tenere le dita lontane dalle aperture dell'elettrodomestico. Far funzionare il soffiatore solo con la bocchetta applicata.**
Il soffiatore, ruotando, può causare lesioni.
- **Non soffiare mai su sostanze dannose per la salute, come ad es. polvere di faggio o quercia, polvere di roccia, amianto.**
Queste sostanze sono considerate cancerogene.
- **Non accumulare mediante soffiatura liquidi.**
La penetrazione di liquido aumenta il rischio di scosse elettriche.
- **Custodire l'utensile al riparo dalla pioggia o dall'umidità.**
La penetrazione di acqua nel motore aumenta il rischio di scosse elettriche.
- **Assicurare una buona ventilazione della postazione di lavoro.**
- **Indossare la dotazione supplementare per la sicurezza personale, come occhiali protettivi e mascherina per la protezione delle vie respiratorie.**
Indossare un equipaggiamento di protezione conforme alle relative condizioni riduce l'esposizione alle sostanze pericolose.

Rumore e vibrazione

I valori di rumore e vibrazione sono stati rilevati secondo EN 15503.

Il livello di rumore stimato A dell'apparecchio è tipicamente:

- Livello di pressione acustica: 75 dB(A);
- Livello di potenza acustica: 95 dB(A);
- Insicurezza K: 3 dB.

Valore totale di vibrazione:

- Valore di emissione a_h : < 2,5 m/s²
- Insicurezza K: 1,5 m/s²

PRUDENZA!

I valori di misura indicati sono validi solo per apparecchi nuovi. Nell'impiego quotidiano i valori di rumore e vibrazione cambiano.

AVVISO

Il livello di vibrazioni indicato in queste istruzioni è stato misurato conformemente ad un procedimento di misura standardizzato in EN 15503 e può essere utilizzato per il confronto tra elettrodomestici. Esso è idoneo anche per una valutazione temporanea della sollecitazione da vibrazioni. Il livello di vibrazioni indicato rappresenta gli impieghi principali dell'elettrodomestico. Se tuttavia l'elettrodomestico viene impiegato per altri usi, con diverso utensile montato o manutenzione insufficiente, il livello di vibrazioni può differire. Questo può aumentare notevolmente la sollecitazione da vibrazioni per tutta la durata del lavoro. Per un'esatta stima della sollecitazione da vibrazioni si devono considerare anche i tempi, nei quali l'apparecchio è spento oppure è in funzione, ma non è effettivamente impiegato.

Questo può ridurre notevolmente la sollecitazione da vibrazioni per tutto il periodo di lavoro. Questo può ridurre notevolmente la sollecitazione da vibrazioni per tutta la durata del lavoro. Per proteggere l'operatore dall'effetto delle vibrazioni, stabilire misure di sicurezza aggiuntive, come ad esempio: manutenzione dell'elettrodomestico e degli utensili impiegati, riscaldamento delle mani, organizzazione delle procedure di lavoro.

PRUDENZA!

In caso di pressione acustica superiore a 85 dB(A) indossare la protezione acustica.

Dati tecnici

		BW 18.0-EC
Tipo di apparecchio		Soffiatore a batteria
Tensione nominale	V	18
Batteria	Ah	2,5 5,0
Tempo di ricarica	min	max. 45
Numero giri a vuoto		
– livello 1	giri/min	10.600
– livello 2	giri/min	14.200
– livello 3	giri/min	18.000
Max. velocità dell'aria	m/s	80
Max. volume d'aria	m ³ /min	3,11
Peso secondo la «EPTA-Procedure 01/2003» (senza batteria)	kg	1,28
Peso batteria (5,0 Ah)	kg	0,72

Guida rapida

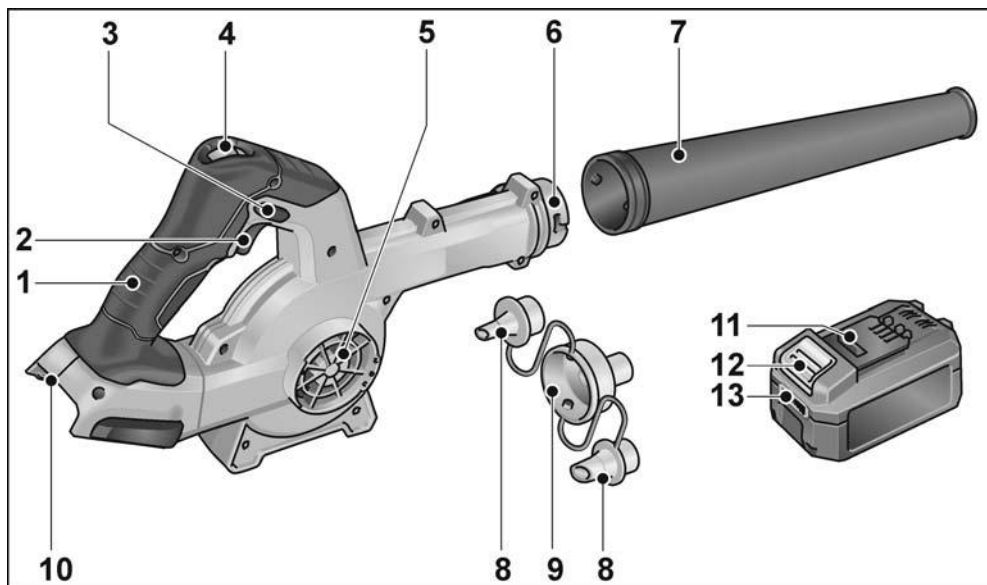

- | | | | |
|---|---|----|--|
| 1 | Impugnatura | 8 | Bocchetta di riduzione |
| 2 | Accensione e spegnimento | 9 | Adattatore |
| 3 | Pulsante di bloccaggio | 10 | Vano inserimento batteria |
| 4 | Regolazione della portata aria su 3 livelli | 11 | Batteria al litio |
| 5 | Presa d'aria | 12 | Tasto di sbloccaggio per la batteria |
| 6 | Chiusura a baionetta | 13 | Indicatore della condizione della batteria |
| 7 | Bocchetta | | |

Istruzioni per l'uso

⚠ PERICOLO!

Per qualunque lavoro sull'elettro utensile rimuovere la batteria dall'apparecchio.

Prima della messa in funzione

Disimballare elettro utensile ed accessori e controllare la completezza della fornitura ed eventuali danni di trasporto.

Inserimento/sostituzione della batteria

- Spingere la batteria carica fino a farla scattare completamente nell'elettro utensile.



- Per rimuovere la batteria, premere i tasti di sbloccaggio (1.) ed estrarre la batteria (2.).

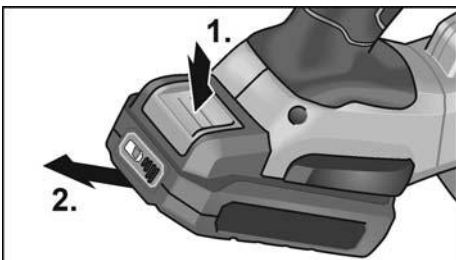

⚠ PRUDENZA!

Quando la batteria non viene utilizzata, proteggere i contatti. La minuteria metallica sfusa può mettere in cortocircuito i contatti; pericolo di esplosione e d'incendio!

Condizioni di carica della batteria

- Premendo il tasto, è possibile controllare il livello di carica della batteria sull'indicatore a LED.

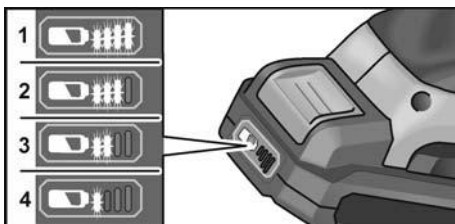

L'indicatore si spegne dopo 5 secondi.

Se uno dei LED lampeggia, la batteria deve essere ricaricata. Se, dopo aver premuto il tasto, non si accende alcun LED, la batteria è guasta e deve essere sostituita.

Fissaggio della bocchetta

⚠ PERICOLO!

Per qualunque lavoro sull'elettro utensile rimuovere la batteria dall'apparecchio.

Montare

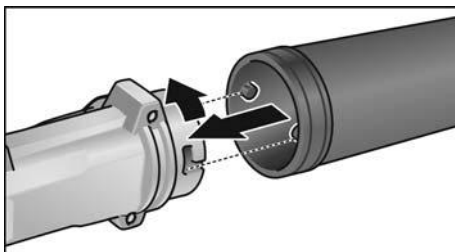

- Far scattare la bocchetta sulla chiusura a baionetta ruotando leggermente in senso antiorario.
- Verificare il corretto fissaggio dell'adattatore!

Smontaggio

- Lo smontaggio viene eseguito nell'ordine inverso.

Fissaggio della bocchetta di riduzione

⚠ PERICOLO!

Per qualunque lavoro sull'elettrotensile rimuovere la batteria dall'apparecchio.

Montaggio sulla chiusura a baionetta

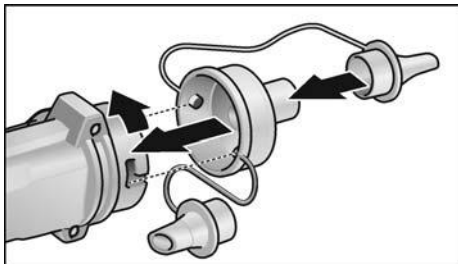

- Far scattare l'adattatore sulla chiusura a baionetta ruotando leggermente in senso antiorario.
- Verificare il corretto fissaggio dell'adattatore!
- Applicare una bocchetta di riduzione adatta.

Smontaggio

- Lo smontaggio viene eseguito nell'ordine inverso.

Montaggio sulla presa d'aria

i AVVERTENZA

L'adattatore viene montato sulla presa d'aria per ottenere un'aspirazione dell'aria.

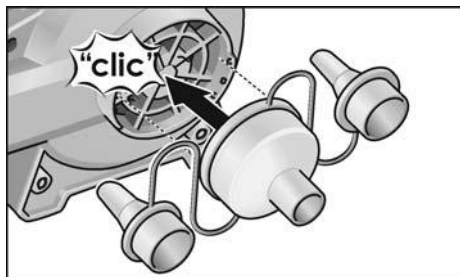

- Applicare l'adattatore sulla presa d'aria.
- Applicare una bocchetta di riduzione adatta.

Smontaggio

- Lo smontaggio viene eseguito nell'ordine inverso.

Accendere e spegnere

⚠ PRUDENZA!

- Non rivolgere mai la bocchetta dell'elettrotensile verso sé stessi o altre persone.
- Se utilizzando l'elettrotensile si sollevano polveri, impiegare la dotazione di protezione personale: occhiali protettivi, dispositivo di protezione dell'udito e mascherina per la protezione delle vie respiratorie. Lavorando con l'elettrotensile, si consiglia inoltre di utilizzare scarpe robuste, pantaloni lunghi e guanti.
- Tenere i capelli e i vestiti lontani dalle aperture e dalle parti in movimento.

Servizio discontinuo senza arresto del bilico

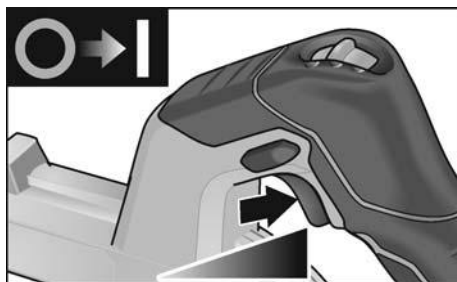

- Premere l'interruttore e mantenerlo premuto.
- Per spegnere rilasciare l'interruttore.

Servizio continuo con arresto del bilico

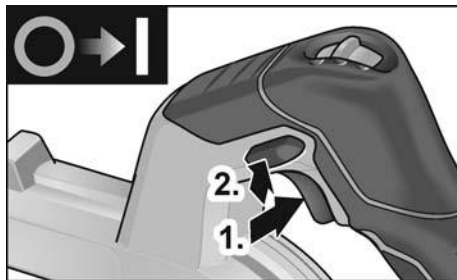

- Premere l'interruttore e mantenerlo premuto (1.).
- Per far scattare l'interruttore in posizione, mantenere premuto il pulsante di bloccaggio (2.), quindi rilasciare l'interruttore.



- Per spegnere premere brevemente e rilasciare l'interruttore.

Selezione del numero di giri

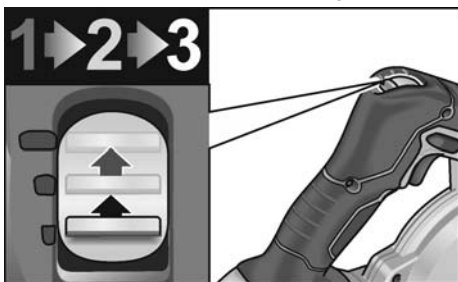

Il numero di giri può essere preselezionato su 3 livelli, fra 10.600 e 18.000 giri/min.

Lavorare con l'elettrotensile

⚠ PRUDENZA!

Dopo la disattivazione, il soffiatore continua a girare ancora per un breve periodo.

Soffiatura



1. Montare la bocchetta.
2. Inserire la batteria.
3. Regolare il numero di giri sul livello desiderato.

4. Con una mano afferrare l'elettrotensile dall'impugnatura ed assumere la posizione di lavoro.
5. Accendere l'apparecchio.

Alla fine del lavoro:

6. Rilasciare l'interruttore.

Gonfiaggio

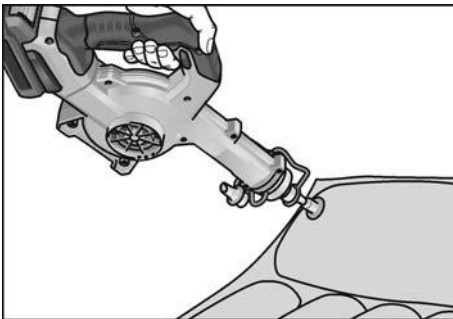

1. Montare l'adattatore sulla chiusura a baionetta con una bocchetta di riduzione idonea.
 2. Inserire la batteria.
 3. Applicare la bocchetta di riduzione precisa.
 4. Regolare il numero di giri sul livello desiderato.
 5. Con una mano afferrare l'elettrotensile dall'impugnatura ed assumere la posizione di lavoro.
 6. Accendere l'apparecchio.
- Alla fine del lavoro:
7. Rilasciare l'interruttore.

Aspirazione dell'aria

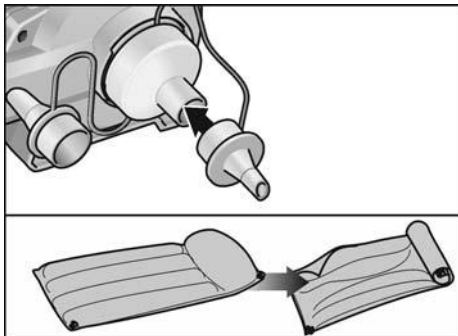

1. Montare l'adattatore sulla presa d'aria con una bocchetta di riduzione idonea.
 2. Inserire la batteria.
 3. Applicare la bocchetta di riduzione precisa.
 4. Regolare il numero di giri sul livello desiderato.
 5. Con una mano afferrare l'elettrotensile dall'impugnatura ed assumere la posizione di lavoro.
 6. Accendere l'apparecchio.
- Alla fine del lavoro:
7. Rilasciare l'interruttore.

Caricabatteria

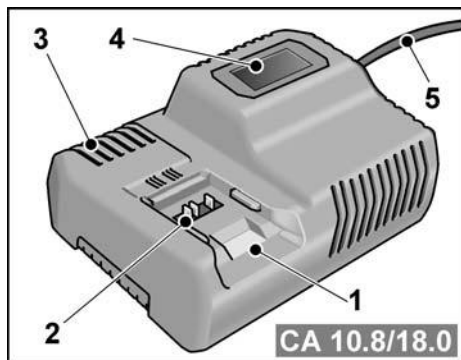

- 1 Vano inserimento batteria
- 2 Contatti
- 3 Fessure di ventilazione
- 4 Display per l'indicazione della condizione di esercizio
- 5 Cavo di rete con spina di rete

Il caricabatteria CA 10.8/18.0 è concepito per il caricamento di batterie FLEX dei tipi

- AP 10.8 (2,5 Ah),
- AP 18.0 (2,5 Ah),
- AP 10.8 (5,0 Ah),
- AP 18.0 (5,0 Ah).

Avvertenze per una lunga durata della batteria

⚠ **PRUDENZA!**

- Non caricare mai le batterie a temperature inferiori a 0 °C o superiori a 55 °C.
- Non caricare mai le batterie in ambienti con elevata umidità dell'aria o elevata temperatura ambiente.
- Durante il processo di carica non coprire le batterie o il caricabatteria.
- Una volta concluso il processo di carica estrarre la spina di rete del caricabatteria.

Durante il processo di carica la batteria e il caricabatteria si scaldano.

È un fenomeno normale!

Le batterie agli ioni di litio non soffrono del noto «effetto memoria». Tuttavia la batteria dovrebbe essere ricaricata solo quando è completamente scarica e il processo di ricarica dovrebbe essere concluso solo quando la batteria è completamente ricaricata.

Se le batterie restano inutilizzate per un lungo periodo, caricarle parzialmente e conservarle in un luogo freddo.

Processo di carica

⚠ **PRUDENZA!**

Inserire nel caricabatteria in dotazione solo batterie originali.

- Inserire la spina di rete del caricabatteria. La retroilluminazione del display si accende per 2 secondi a luce verde, quindi si spegne. In questo modo il display segnala OK.

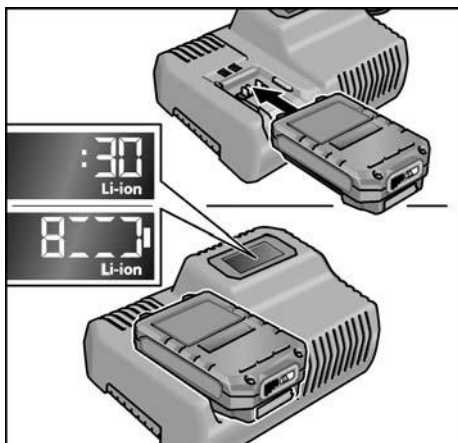

- Inserire la batteria completamente nel caricabatteria fino allo scatto.
 - Sul display vengono visualizzate alternativamente la durata residua del processo di carica (tempo mancante al caricamento completo della batteria) e l'illustrazione grafica dello stato di carica.
 - La retroilluminazione del display è accesa a luce arancione se la batteria è carica in misura inferiore all'80%.
 - A partire da una carica della batteria dell'80%, il display è illuminato a luce verde e viene indicato OK.
- La batteria è completamente carica quando compare l'indicazione



La retroilluminazione verde si spegne dopo alcuni istanti.

- Rimuovere la batteria dal caricabatteria.

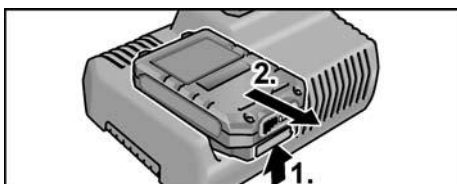

- Estrarre la spina d'alimentazione.

i AVVERTENZA

Se, dopo l'inserimento della batteria nel caricabatteria, il display lampeggia, è presente un guasto della batteria o del caricabatteria.

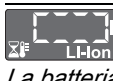

Il display lampeggia lentamente.
Retroilluminazione arancione.

La batteria è troppo calda o troppo fredda. Il processo di carica inizia quando la batteria ha raggiunto la temperatura di ricarica (0°C...55°C).



Il display lampeggia velocemente.

Retroilluminazione rossa.

Estrarre la batteria dal caricabatteria e reinserirla. Se l'indicazione permane identica, la batteria è guasta. Sostituire la batteria o farla controllare in un'officina specializzata.

Se questa segnalazione di guasto si ripete con un'altra batteria, è presente un difetto del caricabatteria. Far controllare il caricabatteria in un'officina specializzata.

Manutenzione e cura



PERICOLO!

Per qualunque lavoro sull'elettrotensile rimuovere la batteria dall'apparecchio.

Pulizia

Pulizia dell'elettrotensile



PERICOLO!

– Non usare acqua o detergenti liquidi.

- Soffiare regolarmente con aria compressa secca l'interno della carcassa con il motore.

Caricabatteria



ATTENZIONE!

Prima di qualsiasi lavoro estrarre la spina di rete. Non usare acqua o detergenti liquidi.

- Rimuovere dalla carcassa lo sporco e la polvere con un pennello o un panno asciutto.

Riparazioni

Fare eseguire le riparazioni esclusivamente da un'officina del servizio assistenza clienti autorizzata dal produttore.

i AVVISI

Nel periodo di garanzia non vitre le viti sulla carcassa del motore. In caso d'inosservanza si estinguono i doveri di garanzia del produttore.

Ricambi ed accessori

Per altri accessori, specialmente utensili ad inserto, consultare il catalogo del produttore.

Per i disegni esplosi e le liste dei ricambi consultare il nostro sito:

www.flex-tools.com

Istruzioni per la rottamazione e lo smaltimento

⚠ PERICOLO!

Prima dello smaltimento rendere inutilizzabili gli elettroutensili dismessi:

- *in caso di elettroutensili alimentati mediante cavo elettrico, rimuovendo il cavo di rete,*
- *in caso di elettroutensili alimentati a batteria, rimuovendo la batteria.*



Solo per paesi dell'UE:

Non gettare elettroutensili nei rifiuti domestici! Secondo la direttiva europea 2012/19/UE sui rifiuti di apparecchiature elettriche ed elettroniche e sua conversione nel diritto nazionale, gli elettroutensili dismessi devono essere raccolti separatamente ed avviati ad un riciclaggio ecologico.



Recupero di materie prime anziché smaltimento di rifiuti.

Consegnare l'apparecchio, gli accessori e l'imballaggio al sistema di riciclaggio ecologico. Le parti in materiale sintetico sono contrassegnate per il riciclaggio specifico secondo il tipo di materiale.

⚠ ATTENZIONE!

Non gettare accumulatori/batterie nei rifiuti domestici, nel fuoco o nell'acqua. Non aprire le batterie fuori uso.



Solo per paesi dell'UE:

Secondo la direttiva europea 2006/66/CE gli accumulatori/batterie difettosi o esausti devono essere raccolti separatamente ed avviati ad un riciclaggio ecologico.



AVVISO

Informarsi presso il rivenditore specializzato sulle possibilità di rottamazione.

Conformità C E

Dichiariamo sotto nostra esclusiva responsabilità che il prodotto descritto in «Dati tecnici» è conforme alle seguenti norme o documenti normativi:

EN 62841, EN 15503, EN 60335,
EN 50636 conformemente alle norme delle direttive 2014/30/UE, 2006/42/CE, 2011/65/UE.

Il responsabile della documentazione tecnica: FLEX-Elektrowerkzeuge GmbH, R & D Bahnhofstrasse 15, D-71711 Steinheim/Murr

Eckhard Rühle
Manager Research &
Development (R & D)

Klaus Peter Weiper
Head of Quality
Department (QD)

01.11.2018

FLEX-Elektrowerkzeuge GmbH
Bahnhofstrasse 15, D-71711 Steinheim/Murr

Esclusione della responsabilità

Il produttore ed il suo rappresentante non rispondono di danni e lucro cessante derivanti da interruzione dell'esercizio dell'attività causata dal prodotto o da impossibilità d'utilizzazione del prodotto.

Il costruttore ed il suo rappresentante non rispondono di danni causati da uso improprio o in combinazione con prodotti di altri produttori.

Contenido

Símbolos empleados	43
Símbolos en el aparato	45
Para su seguridad	43
Ruidos y vibraciones	44
Datos técnicos	45
De un vistazo	46
Indicaciones para el uso	47
Mantenimiento y cuidado	51
Indicaciones para la depolución	52
Conformidad C E	52
Exclusión de la garantía	52



¡Mantener una distancia de seguridad con personas y objetos!



¡Indicaciones respecto de la eliminación de equipos en desuso (consultar página 52)!

Símbolos empleados

¡ADVERTENCIA!

Indica un peligro inminente.

En caso de incumplimiento, existe peligro de muerte o lesiones de la mayor gravedad.

¡CUIDADO!

Indica una situación posiblemente peligrosa. El incumplimiento implica el peligro de lesiones o daños materiales.

NOTA

Indica consejos para el uso e informaciones importantes.

Símbolos en el aparato



¡Leer las instrucciones antes de poner en funcionamiento el equipo!



¡Utilizar protección para la vista!



¡Utilizar protección para el oído!



¡Proteger el aparato de la lluvia y la humedad!

Para su seguridad

¡ADVERTENCIA!

Leer antes del uso y obrar según se indica:

- las instrucciones de funcionamiento presentes,
- las «Indicaciones generales de seguridad» en el uso de herramientas eléctricas en el cuadernillo adjunto (n° de texto: 315.915),
- las reglas y prescripciones para la prevención de accidentes vigentes en el lugar.

Esta herramienta eléctrica fue construida según el estado actual de la técnica y reglas técnicas de seguridad reconocidas.

A pesar de ello, pueden producirse riesgos para la vida y salud del operario durante su uso, o bien daños en la máquina u otros valores. La herramienta eléctrica deberá utilizarse exclusivamente

- para trabajos adecuados a su función,
- en estado óptimo de condiciones de técnicas de seguridad.

Deben eliminarse inmediatamente todas aquellas perturbaciones que afecten la seguridad.

Utilización adecuada a su función

El ventilador BW 18.0-EC, que funciona con batería, tiene como finalidad

- a su uso profesional en la industria y el oficio. Los posibles campos de aplicación son la limpieza con aire a presión de grandes superficies de virutas de madera y otras partículas de gran tamaño.

No se admite

- la acumulación mediante soplado de materiales calientes, inflamables o explosivos.
- la acumulación mediante soplado de polvo clasificado como sustancia peligrosa o que contenga sustancias peligrosas (p. ej., harina de madera o cuarzo en el polvo de hormigón).

Advertencias de seguridad para los ventiladores que funcionan con batería

¡ADVERTENCIA!

Deben leerse y cumplimentarse todas las advertencias de seguridad e instrucciones comprendidas en estas instrucciones.

*Fallos en el cumplimiento de las advertencias de seguridad y las instrucciones, pueden ser causa de descargas eléctricas, incendios y/o lesiones graves. **Conserve estas instrucciones para su uso posterior.***

- **Asegúrese de que las personas que se encuentren en las inmediaciones no resulten heridas a causa de cuerpos extraños lanzados.**
- **Mantenga alejados los dedos de las aberturas de la herramienta eléctrica mientras está en funcionamiento. Solo ponga en marcha el ventilador con las boquillas conectadas.**
El ventilador rotatorio puede causarle lesiones.
- **No acumule materiales nocivos, como polvo de madera de haya o roble, polvo abrasivo o amianto al soplar.**
Estos se consideran cancerígenos.
- **No acumule líquidos al soplar.**
Existe el peligro de recibir una descarga eléctrica si penetran líquidos.
- **No exponga el aparato a la lluvia y evite que penetren líquidos en su interior.**
Existe el peligro de recibir una descarga eléctrica si penetra agua en el motor.
- **Proporcione un buen sistema de ventilación en el lugar de trabajo.**
- **Utilice un equipo de protección complementario como gafas de protección y mascarilla.**
Al llevar un equipo de protección para las condiciones pertinentes disminuye la exposición a sustancias peligrosas.

Ruidos y vibraciones

Los niveles de ruido y de vibración fueron determinados según EN 15503.

El nivel de presión sonora A evaluado del equipo es típicamente de:

- Nivel de presión sonora: 75 dB(A);
- Nivel de potencia sonora: 95 dB(A);
- Incertidumbre K: 3 dB.

Valor total de vibración:

- Valor de emission a_h : < 2,5 m/s²
- Incertidumbre K: 1,5 m/s²

¡CUIDADO!

Los valores indicados son válidos para equipos nuevos. Los valores de ruido y de vibración se modifican durante el uso diario.

NOTA

El nivel de las oscilaciones indicado en estas instrucciones fue medido según un procedimiento de medición conforme a EN 15503 y puede utilizarse para la comparación de las herramientas eléctricas entre sí. También es apto para una estimación provisoria de las oscilaciones. El nivel de oscilaciones indicado, es representativo para las principales aplicaciones de la herramienta eléctrica.

Sin embargo, si la herramienta eléctrica se utiliza con herramientas de aplicación diferentes o con un mantenimiento deficiente, pueden diferir los niveles de oscilación.

Esto puede aumentar significativamente la carga por oscilaciones a lo largo de la totalidad del tiempo. Para una estimación exacta de la carga por oscilaciones, deberán tenerse en cuenta también, los tiempos durante los cuales el equipo no estuvo en marcha, o bien que, estando en marcha, no fue realmente aplicado a su función específica. Esto puede reducir significativamente la carga por oscilaciones a lo largo de la totalidad del tiempo de trabajo. Implemente medidas de seguridad adicionales para la protección del operario, antes de determinar las oscilaciones, como por ejemplo: el mantenimiento de las herramientas eléctricas y de aplicación, mantener calientes las manos, organización de las secuencias de trabajo.

¡CUIDADO!

Utilizar protección para el oído en caso de niveles de presión sonora superiores a los 85 dB(A).

Datos técnicos

		BW 18.0-EC
Tipo de equipo		Ventilador con funcionamiento por batería
Tensión nominal	V	18
Batería	Ah	2,5 5,0
Tiempo de carga	min	max. 45
Velocidad de giro en vacío		
– nivel 1	rpm	10.600
– nivel 2	rpm	14.200
– nivel 3	rpm	18.000
Velocidad máx. del aire	m/s	80
Volumen máx. de aire	m ³ /min	3,11
Peso según «EPTA-procedure 01/2003» (sin el batería)	kg	1,28
Peso batería (5,0 Ah)	kg	0,72

De un vistazo

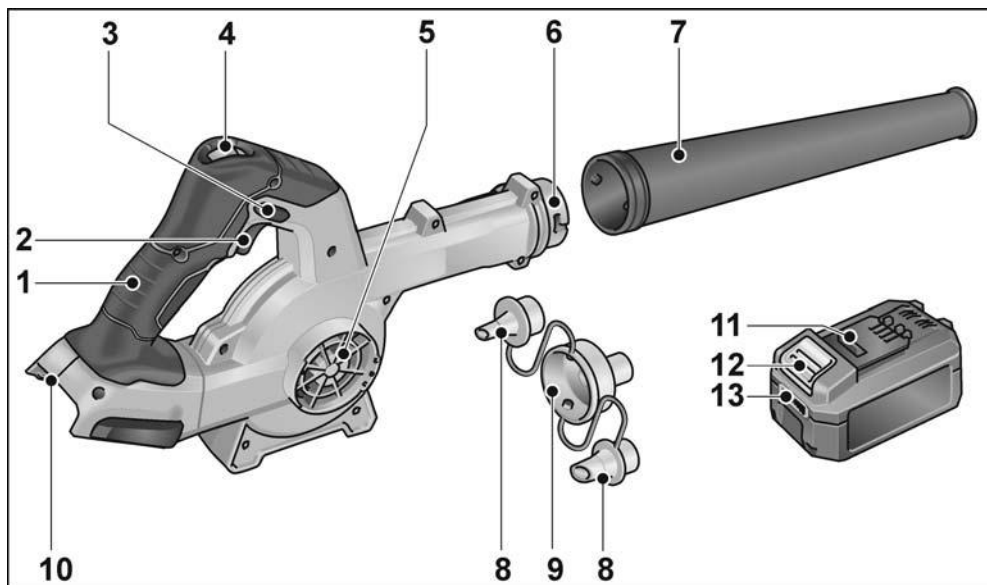

- 1 Empuñadura
- 2 Interruptor de encendido y apagado
- 3 Pulsador de bloqueo
- 4 Ajuste del caudal de aire 3 niveles
- 5 Entrada de aire
- 6 Cierre bayoneta
- 7 Boquilla

- 8 Boquillas reductoras
- 9 Adaptador
- 10 Compartimento para inserción de la batería
- 11 Batería de litio
- 12 Pulsador de desbloqueo de la batería
- 13 Indicación de estado de la batería

Indicaciones para el uso



¡ADVERTENCIA!

Extraer la batería antes de realizar cualquier trabajo en la herramienta eléctrica.

Antes de la puesta en marcha

Desembalar el equipo eléctrico y sus accesorios y controlar que el volumen de entrega esté completo y la existencias de eventuales daños debido al transporte.

Introducir/cambiar la batería

- Introducir la batería cargada en la herramienta eléctrica presionando hasta que encastre por completo.



- Para extraerla, presionar los pulsadores de desbloqueo (1.) y sacar la batería (2.).

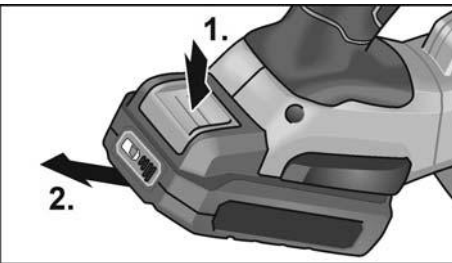

¡CUIDADO!

Proteger los contactos de la batería cuando esta no se utilice. Las piezas de metal sueltas pueden cortocircuitar los contactos; ¡existe peligro de explosión y de incendio!

Estado de carga de la batería

- Presionando el pulsador se puede comprobar el estado de carga en los LED de la indicación de estado de la batería.

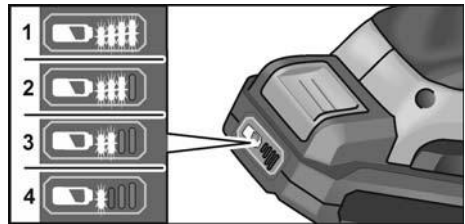

La indicación se apaga tras 5 segundos. Si uno de los LED parpadea, es necesario cargar la batería. Si al accionar el pulsador no se enciende ningún LED, significa que la batería está averiada y debe sustituirse.

Fijar la boquilla



¡ADVERTENCIA!

Extraer la batería antes de realizar cualquier trabajo en la herramienta eléctrica.

Montaje

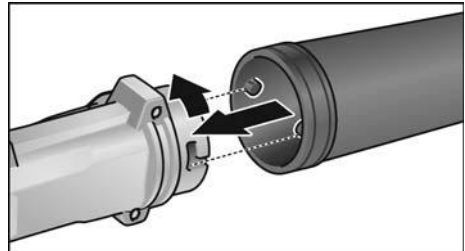

- Encajar la boquilla en el cierre bayoneta con un pequeño giro en sentido contrario a las agujas del reloj.
- Comprobar que el adaptador esté bien apretado!

Desmontaje

- El desmontaje tiene lugar en orden inverso.

Fijar las boquillas reductoras

⚠ ¡ADVERTENCIA!

Extraer la batería antes de realizar cualquier trabajo en la herramienta eléctrica.

Montaje en el cierre bayoneta

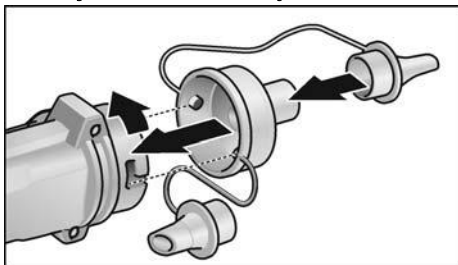

- Encajar el adaptador en el cierre bayoneta con un pequeño giro en sentido contrario a las agujas del reloj.
- Comprobar que el adaptador esté bien apretado.
- Insertar las boquillas reductoras adecuadas.

Desmontaje

- El desmontaje tiene lugar en orden inverso.

Montaje en la entrada de aire

i NOTA

El adaptador se monta en la entrada de aire para aspirarlo.

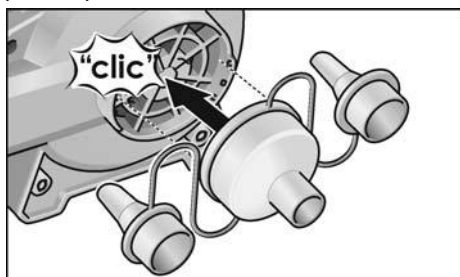

- Insertar el adaptador en la entrada de aire.
- Insertar las boquillas reductoras adecuadas.

Desmontaje

- El desmontaje tiene lugar en orden inverso.

Encendido y apagado

⚠ ¡CUIDADO!

- No apuntar nunca la boquilla de la herramienta eléctrica hacia otra persona o hacia uno mismo.
- Utilice siempre un equipo de protección: gafas de protección, protección auditiva y una máscara para la respiración, en caso de que se levante polvo cuando la herramienta eléctrica esté funcionando. Se recomienda además llevar calzado resistente, pantalones largos y guantes durante el trabajo con la herramienta eléctrica.
- Mantenga el pelo y la vestimenta alejado de las aberturas y las partes móviles.

Marcha de tiempo reducido sin trabado

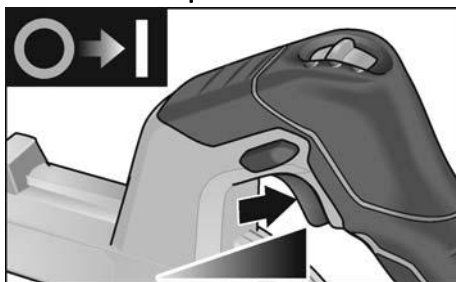

- Presionar el conmutador y sujetarlo en esta posición.
- Para el paro, soltar el conmutador.

Funcionamiento continuo con traba

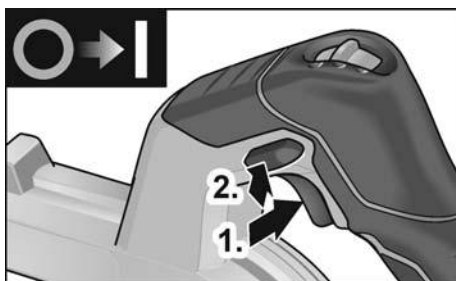

- Presionar el conmutador y sujetarlo en esta posición (1.).
- Para trabarlo, mantener presionado el pulsador de bloqueo (2.) y soltar el interruptor.



- Para el paro, presionar brevemente el conmutador y soltarlo.

Selección del número de revoluciones

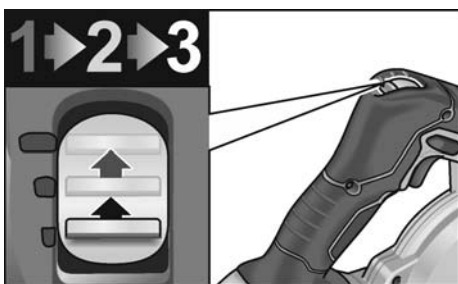

Pueden seleccionarse en 3 niveles entre 10.600 y 18.000 rpm de número de revoluciones.

Trabajar con la herramienta eléctrica

⚠ ¡CUIDADO!

Después de apagar la máquina, el ventilador sigue girando brevemente.

Soplar



1. Montar las boquillas.
2. Introducir la batería.

3. Ajustar el nivel de revoluciones requerido.
4. Sujetar la herramienta eléctrica con una mano por la empuñadura y colocarse en la posición de trabajo.
5. Encender el equipo.

Concluida la tarea:

6. Soltar el interruptor.

Inflar aire

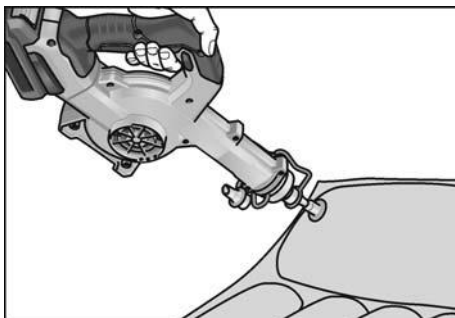

1. Montar el adaptador con la boquilla reductora adecuada en el cierre bayoneta.
2. Introducir la batería.
3. Colocar la boquilla reductora de forma precisa.
4. Ajustar el nivel de revoluciones requerido.
5. Sujetar la herramienta eléctrica con una mano por la empuñadura y colocarse en la posición de trabajo.
6. Encender el equipo.

Concluida la tarea:

7. Soltar el interruptor.

Aspirar aire

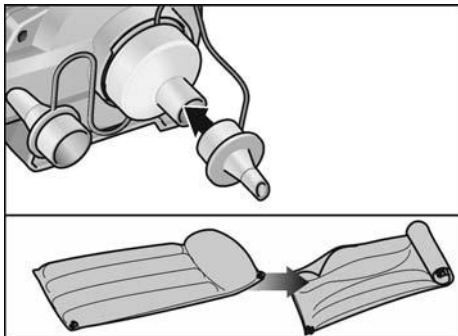

1. Montar el adaptador con la boquilla reductora adecuada en la entrada de aire.
 2. Introducir la batería.
 3. Colocar la boquilla reductora de forma precisa.
 4. Ajustar el nivel de revoluciones requerido.
 5. Sujetar la herramienta eléctrica con una mano por la empuñadura y colocarse en la posición de trabajo.
 6. Encender el equipo.
- Concluida la tarea:
7. Soltar el interruptor.

Cargador

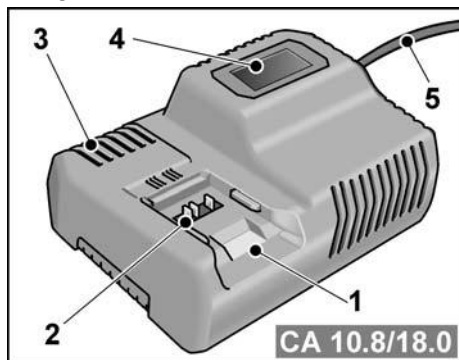

- 1 Compartimento para inserción de la batería
- 2 Contactos
- 3 Ranuras de ventilación
- 4 Pantalla para visualizar el estado de funcionamiento
- 5 Cable de red con enchufe

El cargador CA 10.8/18.0 está diseñado para cargar baterías FLEX de los modelos

- AP 10.8 (2,5 Ah),
- AP 18.0 (2,5 Ah),
- AP 10.8 (5,0 Ah),
- AP 18.0 (5,0 Ah).

Indicaciones para garantizar una larga vida útil de la batería

⚠ ¡CUIDADO!

- No cargar nunca las baterías a temperaturas inferiores a 0 °C o superiores a 55 °C.
- No cargar las baterías en lugares con alto grado de humedad del aire o alta temperatura ambiente.
- No cubrir las baterías ni el cargador durante el ciclo de carga.
- Desenchufar el cargador una vez concluido el ciclo de carga.

La batería y el cargador se calientan durante el ciclo de carga. Es algo normal.

Las baterías de litio no tienen el conocido «efecto memoria». No obstante, es conveniente descargar por completo la batería antes de cargarla y dejar que el ciclo de carga concluya íntegramente.

Si las baterías no se utilizan durante un tiempo prolongado, es preciso almacenarlas en un lugar fresco y parcialmente cargadas.

Ciclo de carga

⚠ ¡CUIDADO!

Cargar solo baterías originales en el cargador suministrado.

- Conectar el enchufe del cargador. La iluminación de fondo de la pantalla se enciende en verde durante 2 segundos y vuelve a apagarse. En la pantalla se indica «OK».

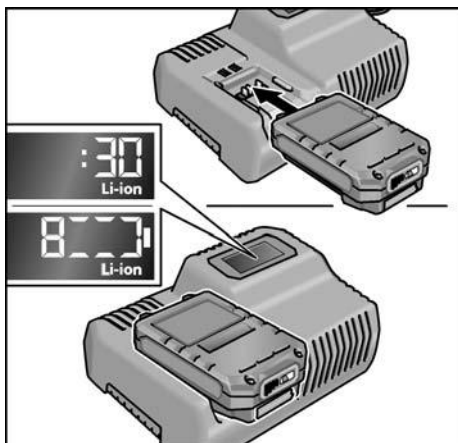

- Introducir la batería en el cargador hasta que encastre por completo.
 - En la pantalla se muestran alternadamente la duración restante del ciclo de carga (hasta la carga completa de la batería) y una representación gráfica del estado de carga.
 - La iluminación de fondo de la pantalla es de color naranja cuando la batería tiene menos del 80 % de carga.
 - A partir del 80 % de carga de la batería, la pantalla se ilumina en verde y se indica «OK».

- La batería está completamente cargada cuando aparece la indicación



La iluminación verde de fondo se apaga tras un breve intervalo de tiempo.

- Retirar la batería del cargador.



- Desconectar el enchufe de red.

i **NOTA**

Si parpadea la pantalla tras insertar la batería en el cargador, significa que existe un fallo en la batería o en el cargador.



La pantalla parpadea lentamente.

Iluminación de fondo naranja.

La batería está demasiado caliente o demasiado fría. El ciclo de carga se inicia cuando la batería ha alcanzado la temperatura de carga (0 °C...55 °C).



La pantalla parpadea rápidamente.

Iluminación de fondo roja.

Retirar la batería del cargador y volver a insertarla. Si la indicación sigue igual, significa que la batería está defectuosa. Sustituir la batería o llevarla a un taller especializado para su comprobación.

Si se sigue mostrando este aviso de fallo con una batería distinta, significa que el defecto está en el cargador. Llevar el cargador a un taller especializado para su comprobación.

Mantenimiento y cuidado



¡ADVERTENCIA!

Extraer la batería antes de realizar cualquier trabajo en la herramienta eléctrica.

Limpieza

Limpieza de la herramienta eléctrica



¡ADVERTENCIA!

No utilizar agua o agente de limpieza líquido.

- Limpiar periódicamente la parte interior de la carcasa y el motor con aire comprimido seco.

Cargador



¡ADVERTENCIA!

Antes de efectuar cualquier tarea, desconectar el enchufe de red. No utilizar agua ni productos de limpieza líquidos.

- Eliminar la suciedad y el polvo de la carcasa con un pincel o un paño seco.

Reparaciones

Hacer efectuar las reparaciones exclusivamente por un taller de servicios a clientes autorizado por el fabricante.

NOTA

No aflojar los tornillos de la carcasa del motor durante el periodo de garantía. El incumplimiento conduce a que la garantía del fabricante caduque.

Repuestos y accesorios

Por más accesorios, en especial herramientas eléctricas, consultar el catálogo del fabricante.

Una gráfica de expansión y una lista de piezas de repuesto se encuentran en la homepage: www.flex-tools.com

Indicaciones para la depolución

¡ADVERTENCIA!

Las herramientas eléctricas en desuso deben inutilizarse antes de ser desechadas:

- en caso de herramientas que funcionan conectadas a la red, retirando los cables de alimentación,
- y en las que funcionan con batería, extrayendo la misma.

 Únicamente para países pertenecientes a la UE:

No desechar las herramientas eléctricas con la basura doméstica. Según la Directiva Europea 2012/19/UE sobre residuos de aparatos eléctricos y electrónicos y su implementación a través de leyes nacionales, los equipos eléctricos o electrónicos en desuso deben clasificarse por separado para su aprovechamiento de manera respetuosa con el medio ambiente.

Recuperación de materia prima en lugar de desechar.

El equipo, los accesorios y el embalaje deben reciclarse para su aprovechamiento de manera respetuosa con el medio ambiente. Con el fin de garantizar un reciclado adecuado para cada tipo de material, las piezas de plástico están adecuadamente identificadas.

ADVERTENCIA!

No eliminar las pilas y baterías junto con los residuos domésticos ni echarlos al agua o al fuego. No abrir las baterías en desuso.

 Únicamente para países pertenecientes a la UE:

Según la Directiva Europea 2006/66/CE las pilas y baterías en desuso deben clasificarse por separado para su aprovechamiento de manera respetuosa con el medio ambiente.

NOTA

¡Hágase informar por su comerciante especializado respecto de las posibilidades de eliminación!

Conformidad

Declaramos bajo nuestra única responsabilidad, que el producto descrito bajo «Datos técnicos» coincide con las siguientes normas y documentos normativos:

EN 62841, EN 15503, EN 60335,
EN 50636 según las determinaciones de la pauta 2014/30/UE, 2006/42/CE, 2011/65/UE.

Responsable de la documentación técnica:
FLEX-Elektrowerkzeuge GmbH, R & D
Bahnhofstrasse 15, D-71711 Steinheim/Murr



Eckhard Rühle
Manager Research &
Development (R & D)

Klaus Peter Weinper
Head of Quality
Department (QD)

01.11.2018; FLEX-Elektrowerkzeuge GmbH
Bahnhofstrasse 15, D-71711 Steinheim/Murr

Exclusión de la garantía

El fabricante y su representante no asumen responsabilidad alguna por daños o pérdidas de ganancia causados a la interrupción del funcionamiento de la empresa, debidos al producto o la no utilización del mismo. El fabricante y sus representantes no responden por daños causados por el uso incorrecto o por su uso en combinación con productos de terceros.

Índice

Símbolos utilizados	53
Símbolos no aparelho	53
Para sua segurança	53
Ruído e vibração	54
Características técnicas	55
Panorâmica da máquina	56
Instruções de utilização	57
Manutenção e tratamento	61
Indicações sobre reciclagem	62
Conformidade C E	62
Exclusão de responsabilidades	62



Manter uma distância de segurança a pessoas e objetos!



Indicações sobre reciclagem para o aparelho antigo (ver a pág. 62)!

Símbolos utilizados

AVISO!

Caracteriza um perigo imediato e eminente. A não observação da indicação, pode implicar morte ou ferimentos muito graves.

ATENÇÃO!

Caracteriza uma situação possivelmente perigosa. A não observação da indicação, pode implicar ferimentos ou prejuízos materiais.

INDICAÇÃO

Caracteriza conselhos para utilização e informações importantes.

Símbolos no aparelho



Antes da colocação em funcionamento, leia as Instruções de serviço!



Usar óculos de protecção!



Usar protecção para os ouvidos!



Proteger o aparelho da chuva ou de humidade!

Para sua segurança

AVISO!

Ler antes da utilização da ferramenta eléctrica e proceder em conformidade:

- estas Instruções de serviço,
- as instruções gerais de segurança, para utilização com ferramentas eléctricas na documentação anexa (Textos n.: 315.915),
- as regras e as normas em vigor para prevenção contra acidentes no local de utilização.

Esta ferramenta eléctrica foi fabricada de acordo com a situação da técnica e com as regras técnicas de segurança em vigor. No entanto, na sua utilização, podem existir danos para o utilizador ou terceiros, ou danos na máquina ou noutros bens.

A ferramenta eléctrica é só para utilização

- de acordo com as disposições legais,
- em perfeita situação de segurança técnica.

As anomalias que prejudiquem a segurança devem ser imediatamente eliminadas.

Utilização de acordo com as disposições legais

O soprador de acumulador BW 18.0-EC destina-se,

- para cortes direitos longitudinais e transversais. Algumas áreas de aplicação possíveis são a limpeza de grandes superfícies de aparas de madeira e outras partículas grosseiras através de ar comprimido.

Não é permitida

- a limpeza por sopro de materiais quentes, combustíveis ou explosivos.
- A limpeza por sopro de pó classificado como substância perigosa ou que contenha substâncias perigosas (p. ex., pó de madeira dura ou quartzo em pó de cimento).

Indicações de segurança para sopradores de acumulador

AVISO!

Devem ser lidas e respeitadas todas as instruções sobre segurança e recomendações constantes destas Instruções de Serviço. Erros causados pelo desrespeito das instruções sobre segurança e das recomendações podem provocar choques eléctricos, incêndios e/ou ferimentos graves. Guardar em local seguro estas Instruções de Serviço, para posterior utilização.

- **Tenha atenção para que as pessoas que se encontram nas proximidades não sofram ferimentos causados pela projecção de corpos estranhos.**
- **Durante o funcionamento, mantenha os seus dedos afastados das aberturas da ferramenta eléctrica. Utilize o soprador apenas com o bocal colocado.**
O soprador rotativo pode feri-lo.
- **Não limpe por sopro quaisquer substâncias prejudiciais, p. ex., pó de madeira de faia ou de carvalho, pó de rocha, amianto.**
Estas substâncias estão classificadas como cancerígenas.
- **Não limpe por sopro nenhuns líquidos.**
A penetração de líquidos aumenta o risco de choque eléctrico.
- **O aparelho não deve ser exposto à chuva nem à humidade.**
A penetração de água no motor aumenta o risco de choque eléctrico.
- **Providencie uma boa ventilação do local de trabalho.**
- **Use equipamento de protecção pessoal adicional, como óculos de protecção e máscara respiratória.**
A utilização de equipamento de protecção adequado às condições reduz a exposição a substâncias perigosas.

Ruído e vibração

Os valores de ruído e de vibração foram apurados de acordo com a EN 15503.

O nível de ruído A estimado do aparelho comporta normalmente:

- Nível de pressão acústica: 75 dB(A);
- Nível de potência acústica: 95 dB(A);
- Insegurança K: 3 dB.

Valor global de vibrações:

- Valor de emissão a_{H1} : $< 2,5 \text{ m/s}^2$
- Insegurança K: $K = 1,5 \text{ m/s}^2$

ATENÇÃO!

Os valores de medição indicados são válidos para aparelhos novos. Na utilização diária alteram-se os valores de ruído e de oscilação.

INDICAÇÃO

O nível de vibrações indicado nestas instruções foi medido em conformidade com um processo de medição normalizado na EN 15503 e pode ser utilizado para a comparação de ferramentas eléctricas entre si. Este processo também é adequado para uma estimativa provisória da carga das vibrações. O nível de vibrações indicado representa as principais utilizações das ferramentas eléctricas. Se, no entanto, a ferramenta eléctrica for aplicada noutras situações com ferramentas diferentes ou com insuficiente manutenção, o nível de vibrações também pode ser diferente. Isto pode aumentar claramente a carga das vibrações durante o período global de trabalho. Para uma estimativa exacta da carga das vibrações, devem, também, ser considerados os tempos, durante os quais o aparelho está desligado ou, embora estando a funcionar, não está, de facto, em utilização. Isto pode reduzir claramente a carga das vibrações durante o período global de trabalho. Determinar medidas de segurança adicionais para protecção do utilizador do efeito das vibrações, como, por exemplo: Manutenção da ferramenta eléctrica e das ferramentas aplicadas, manutenção das mãos quentes, organização dos ciclos de trabalho.

ATENÇÃO!

Com um nível de pressão acústica superior a 85 dB(A), deve ser usado um protector para os ouvidos.

Características técnicas

		BW 18.0-EC
Tipo do aparelho		Soprador de acumulador
Tensão nominal	V	18
Acumulador	Ah	2,5 5,0
Tempo de carga	min	max. 45
Número de rotações em vazio		
– Fase 1	rpm	10.600
– Fase 2	rpm	14.200
– Fase 3	rpm	18.000
Velocidade máx. do ar	m/s	80
Volume máx. de ar	m ³ /min	3,11
Peso de acordo com «EPTA-procedure 01/2003» (sem acumulador)	kg	1,28
Peso do acumulador (5,0 Ah)	kg	0,72

Panorâmica da máquina

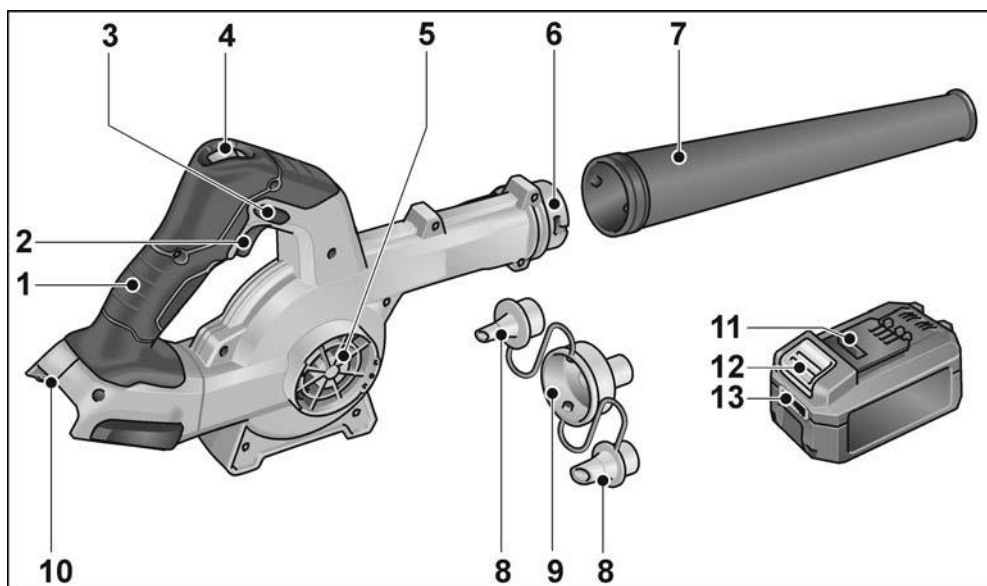

- | | | | |
|---|---|----|-------------------------------------|
| 1 | Punho | 8 | Bocais redutores |
| 2 | Botão de ligar e desligar | 9 | Adaptador |
| 3 | Botão de bloqueio | 10 | Módulo recetor para o acumulador |
| 4 | Regulação da quantidade de ar em 3 níveis | 11 | Acumulador de iões de lítio |
| 5 | Entrada de ar | 12 | Tecla para desbloquear o acumulador |
| 6 | Fecho de baioneta | 13 | Indicação do estado do acumulador |
| 7 | Bocal | | |

Instruções de utilização

⚠ AVISO!

Antes de qualquer intervenção na ferramenta elétrica, retirar o acumulador do aparelho.

Antes da colocação em funcionamento

Desembalar a ferramenta eléctrica e os acessórios e controlar se o fornecimento está completo e não sofreu danos no transporte.

Aplicar/substituir o acumulador

- Pressionar o acumulador carregado até encaixar completamente na ferramenta elétrica.



- Para desmontar, pressionar a tecla de desbloqueio (1.) e retirar o acumulador (2.).

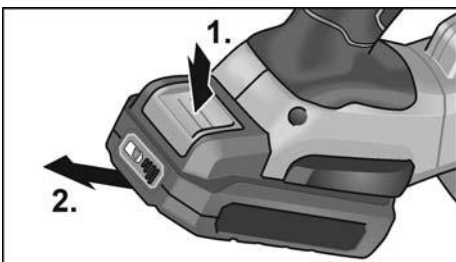

⚠ ATENÇÃO!

No caso de não utilização, proteger os contactos do acumulador. Peças metálicas soltas podem provocar curto-circuitos nos contactos, existindo perigo de explosão e incêndio!

Estado de carga do acumulador

- Premindo a tecla, pode verificar-se o estado de carga no LED de indicação do estado do acumulador.

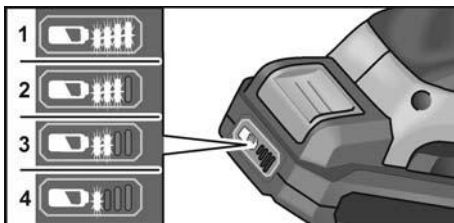

A indicação apaga-se após 5 segundos.

Se um LED piscar, é necessário carregar o acumulador. Se, depois de se premir a tecla, nenhum LED se acender, o acumulador está avariado e tem de ser substituído.

Fixação do bocal

⚠ AVISO!

Antes de qualquer intervenção na ferramenta elétrica, retirar o acumulador do aparelho.

Montar

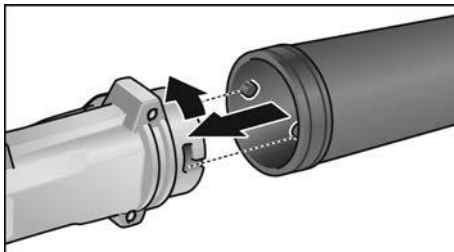

- Encaixar o bocal no fecho de baioneta, rodando ligeiramente em sentido contrário ao dos ponteiros do relógio.
- Confirmar o posicionamento correto do adaptador!

Desmontar

- A desmontagem ocorre na sequência inversa.

Fixação dos bocais redutores

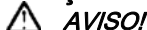

AVISO!

Antes de qualquer intervenção na ferramenta elétrica, retirar o acumulador do aparelho.

Montagem no fecho de baioneta

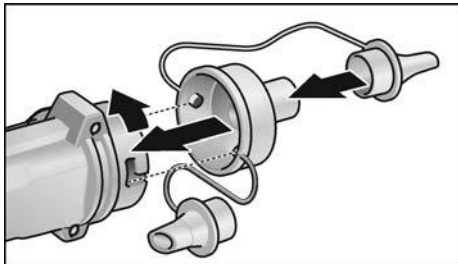

- Encaixar o adaptador no fecho de baioneta, rodando ligeiramente em sentido contrário ao dos ponteiros do relógio.
- Confirmar o posicionamento correto do adaptador!
- Aplicar o bocal redutor adequado.

Desmontar

- A desmontagem ocorre na sequência inversa.

Montagem na entrada de ar



INDICAÇÃO

O adaptador é montado na entrada de ar para desinflar.

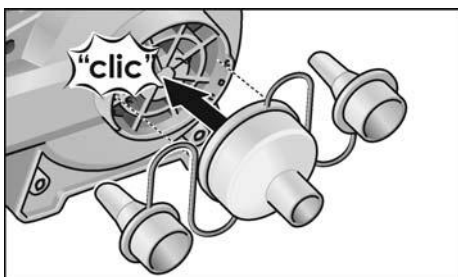

- Aplicar o adaptador na entrada de ar.
- Aplicar o bocal redutor adequado.

Desmontar

- A desmontagem ocorre na sequência inversa.

Ligar e desligar



ATENÇÃO!

- Nunca dirija o bocal da ferramenta elétrica para outras pessoas ou para si mesmo.
- Use equipamento de proteção pessoal: óculos de proteção, proteção auditiva e uma máscara respiratória, caso o funcionamento da ferramenta elétrica provoque levantamento de pó. Além disso, recomenda-se que, ao trabalhar com a ferramenta elétrica, se utilize calçado de proteção, calças compridas e luvas.
- Mantenha o cabelo e a roupa afastados das aberturas e de peças móveis.

Funcionamento curta sem engate

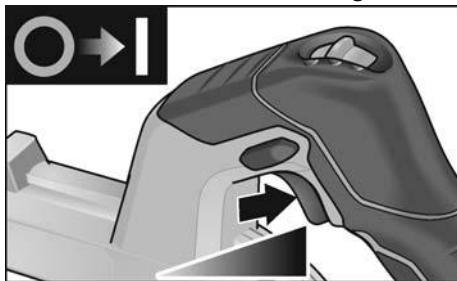

- Pressionar e manter premido o interruptor.
- Para desligar, soltar o interruptor.

Funcionamento contínuo com engate

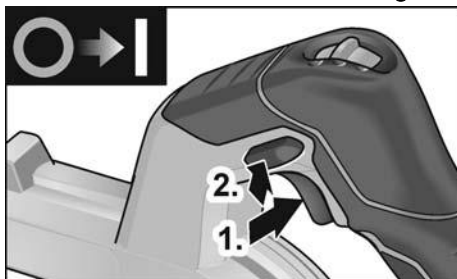

- Pressionar e manter premido o interruptor (1.).
- Para encaixar, manter o botão de bloqueio premido (2.) e soltar o interruptor.



- Para desligar, premir o interruptor brevemente e, depois, soltá-lo.

Seleção do número de rotações

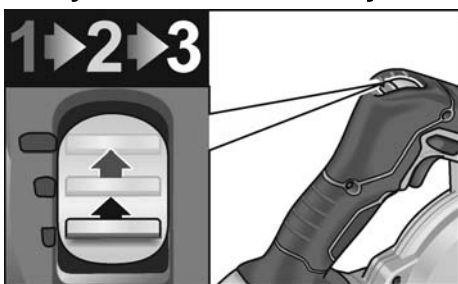

O número de rotações pode ser previamente selecionado em 3 níveis, entre 10 600 e 18 000 rpm.

Trabalhar com a ferramenta eléctrica

⚠ **ATENÇÃO!**

Depois de desligado, o soprador ainda funciona por inércia durante alguns momentos.

Limpar por sopro

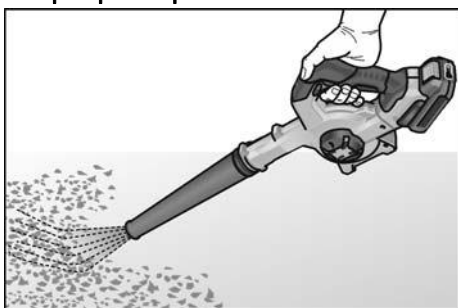

1. Montar o bocal.
 2. Aplicar o acumulador.
 3. Regular o número de rotações para o nível necessário.
 4. Segurar a ferramenta eléctrica com uma mão no punho e assumir a posição de trabalho.
 5. Ligar o aparelho.
- Depois de terminado o trabalho:
6. Soltar o interruptor.

Inflar

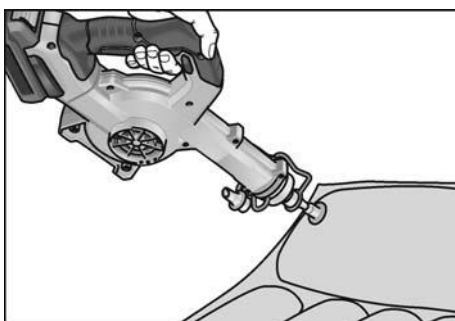

1. Montar o adaptador com o bocal redutor adequado no fecho de baioneta.
 2. Aplicar o acumulador.
 3. Colocar o bocal redutor, assegurando um encaixe exato.
 4. Regular o número de rotações para o nível necessário.
 5. Segurar a ferramenta eléctrica com uma mão no punho e assumir a posição de trabalho.
 6. Ligar o aparelho.
- Depois de terminado o trabalho:
7. Soltar o interruptor.

Desinflar

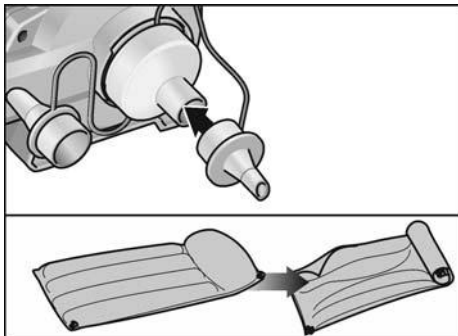

1. Montar o adaptador com o bocal redutor adequado na entrada de ar.
2. Aplicar o acumulador.
3. Colocar o bocal redutor, assegurando um encaixe exato.
4. Regular o número de rotações para o nível necessário.
5. Segurar a ferramenta eléctrica com uma mão no punho e assumir a posição de trabalho.
6. Ligar o aparelho.

Depois de terminado o trabalho:

7. Soltar o interruptor.

Carregador

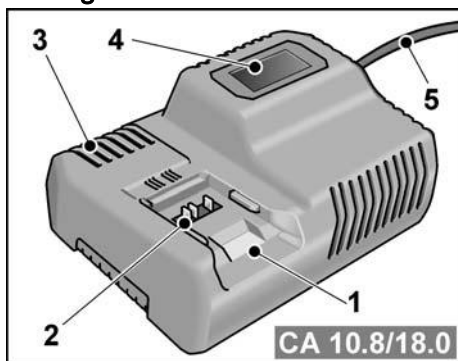

- 1 Módulo recetor para o acumulador
- 2 Contactos
- 3 Ranhuras de ventilação
- 4 Visor de indicação do estado de funcionamento
- 5 Cabo de rede com ficha de rede

O carregador CA 10.8/18.0 destina-se ao carregamento de acumuladores FLEX dos tipos:

- AP 10.8 (2,5 Ah),
- AP 18.0 (2,5 Ah),
- AP 10.8 (5,0 Ah),
- AP 18.0 (5,0 Ah).

Indicações para uma longa duração dos acumuladores

⚠ **ATENÇÃO!**

- *Nunca carregar os acumuladores com temperaturas inferiores a 0 °C ou superiores a 55 °C.*
- *Não carregar os acumuladores num ambiente com elevada humidade ou temperatura ambiente.*
- *Não tapar os acumuladores, nem o carregador durante a operação de carga.*
- *Desligar a ficha de rede do carregador depois de terminada a operação de carga.*

Durante a operação de carga, o acumulador e o carregador aquecem. Isso é normal!

Os acumuladores de íões de lítio não apresentam o conhecido efeito «Memory». Apesar disso, um acumulador, antes de ser carregado, deve estar totalmente descarregado e a operação de carga tem de ser sempre totalmente concluída. Se os acumuladores não forem utilizados por um longo período de tempo, eles devem ser parcialmente carregados e guardados em local fresco.

Operação de carga

⚠ **ATENÇÃO!**

Utilizar apenas acumuladores originais no carregador incluído no fornecimento.

- Ligar a ficha de rede do carregador à tomada.

A luz de fundo do visor acende-se a verde durante 2 segundos e volta a apagar-se. É indicado OK.

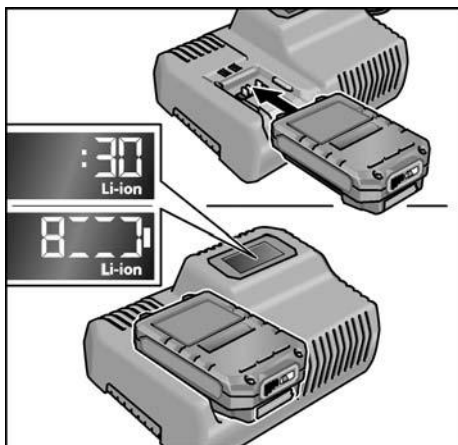

- Inserir o acumulador completamente até encaixar no carregador.
 - No visor, são indicados, alternadamente, o tempo restante da operação de carga (até o acumulador estar totalmente carregado) e uma representação gráfica do estado de carga.
 - A luz de fundo do visor acende-se a cor de laranja, se o acumulador estiver abaixo dos 80% de carga.
 - A partir dos 80% de carga do acumulador, o visor acende-se a verde e é indicado OK.
- Quando o acumulador estiver totalmente carregado, surge a indicação



A luz de fundo verde apaga-se após alguns momentos.

- Retirar o acumulador do carregador.

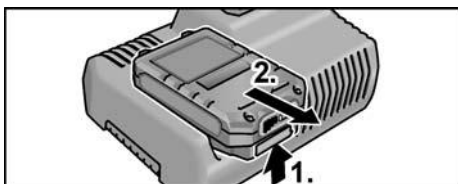

- Desligar a ficha da tomada.

i INDICAÇÃO

Se, depois da montagem do acumulador, o visor no carregador piscar, existe uma falha no acumulador ou no carregador.



Piscar lento do visor.

Luz de fundo cor de laranja.

O acumulador está muito quente ou muito frio. Depois de ser atingida a temperatura de carregamento do acumulador (0°C...55°C), o processo de carga inicia-se.



Piscar rápido do visor.

Luz de fundo vermelha.

Retirar o acumulador do carregador e voltar a encaixá-lo. Se a indicação se mantiver, o acumulador está avariado. Substituir o acumulador ou mandar verificá-lo numa oficina especializada.

Se surgir a mesma mensagem de falha com outro acumulador, existe um defeito no carregador. Mandar verificar o carregador numa oficina especializada.

Manutenção e tratamento

⚠ AVISO!

Antes de qualquer intervenção na ferramenta elétrica, retirar o acumulador do aparelho.

Limpeza

Limpeza da ferramenta eléctrica

⚠ AVISO!

Não utilizar água ou produtos de limpeza líquidos.

- Limpar, regularmente, com ar comprimido seco, o interior da estrutura com motor.

Carregador

⚠ AVISO!

Antes de qualquer intervenção, desligar a ficha da tomada. Não utilizar água ou produtos de limpeza líquidos.

- Eliminar a sujidade e o pó da estrutura do aparelho com um pincel ou um pano seco.

Reparações

As reparações devem ser executadas, exclusivamente, por Serviços Técnicos autorizados pelo fabricante.

INDICAÇÃO

Não desapertar os parafusos na caixa do motor durante o tempo de garantia. Se esta indicação não for respeitada, expiram as obrigações de garantia do fabricante.

Peças de reparação e acessórios

Consultar os catálogos do fabricante para outros acessórios, principalmente ferramentas de utilização.

Desenhos de explosão e listas de peças de reparação podem ser consultados na nossa Homepage:

www.flex-tools.com

Indicações sobre reciclagem

AVISO!

As ferramentas elétricas fora de serviço devem ser inutilizadas antes de serem eliminadas:

- *ferramentas elétricas com conexão à rede por remoção do cabo de rede,*
- *ferramentas elétricas com acumulador por remoção do acumulador.*



Só para os países da UE:

Não coloque as ferramentas elétricas no lixo doméstico! Em conformidade com a Diretiva Europeia 2012/19/UE sobre aparelhos elétricos e eletrônicos usados e com a transposição para o Direito Nacional, as ferramentas elétricas usadas têm de ser reunidas separadamente e encaminhadas para o reaproveitamento sem poluição do meio ambiente.



Recuperação de matérias-primas em vez de eliminação de resíduos.

O aparelho, os acessórios e a embalagem devem ser encaminhados para reaproveitamento compatível com o meio ambiente. A identificação dos componentes de plástico permite a correta separação para reciclagem.

AVISO!

Não deitar acumuladores/baterias no lixo doméstico, para o fogo ou para a água. Não abrir acumuladores já inutilizados.



Só para os países da UE:

Em conformidade com a Diretiva Europeia 2006/66/CE, acumuladores/baterias com defeito ou fora de uso têm de ser reunidas separadamente e encaminhadas para o reaproveitamento sem poluição do meio ambiente.

INDICAÇÃO

Informe-se sobre possibilidades de reciclagem junto do agente especializado!

Conformidade $\text{C} \text{ } \text{€}$

Declaramos, sob nossa inteira responsabilidade, que o produto descrito em «Características técnicas» se encontra em conformidade com as normas e os documentos normativos seguintes:

EN 62841, EN 15503, EN 60335,
EN 50636 de acordo com as determinações das directivas 2014/30/UE, 2006/42/CE, 2011/65/UE.

Responsável pela documentação técnica:
FLEX-Elektrowerkzeuge GmbH, R & D
Bahnhofstrasse 15, D-71711 Steinheim/Murr

Eckhard Rühle
Manager Research &
Development (R & D)

Klaus Peter Weinper
Head of Quality
Department (QD)

01.11.2018; FLEX-Elektrowerkzeuge GmbH
Bahnhofstrasse 15, D-71711 Steinheim/Murr

Exclusão de responsabilidades

O fabricante e seus representantes não se responsabilizam por danos e perda de lucros, resultantes da interrupção do negócio, provocada pelo produto ou pela possível não utilização do mesmo. O fabricante e seus representantes não se responsabilizam por danos provocados por uma utilização inadequada ou em conjugação com produtos de outros fabricantes.

Inhoud

Gebruikte symbolen	63
Symbolen op het gereedschap	63
Voor uw veiligheid	63
Geluid en trillingen	64
Technische gegevens	65
In één oogopslag	66
Gebruiksaanwijzing	67
Onderhoud en verzorging	71
Afvoeren van verpakking en machine	72
CE-Conformiteit	72
Uitsluiting van aansprakelijkheid	72

Gebruikte symbolen



WAARSCHUWING!

Geeft een onmiddellijk dreigend gevaar aan. Als de waarschuwing niet in acht wordt genomen, dreigen levensgevaarlijke of zeer ernstige verwondingen.



VOORZICHTIG!

Geeft een mogelijk gevaarlijke situatie aan. Als de aanwijzing niet in acht wordt genomen, kunnen persoonlijk letsel of materiële schade het gevolg zijn.



LET OP

Geeft gebruikstips en belangrijke informatie aan.

Symbolen op het gereedschap



Lees de gebruiksaanwijzing voordat u het gereedschap in gebruik neemt!



Draag een oogbescherming!



Draag een gehoorbescherming!



Apparaat tegen regen of natheid beschermen!



Op veilige afstand tot personen en voorwerpen houden!



Afvoeren van het oude apparaat (zie pagina 72)!

Voor uw veiligheid



WAARSCHUWING!

Lees voordat u het elektrische gereedschap gebruikt en handel daarna volgens:

- deze gebruiksaanwijzing,
- de „Algemene veiligheidsvoorschriften” voor het gebruik van elektrische gereedschappen in de meegeleverde brochure (document-nummer: 315.915),
- de op de plaats van gebruik geldende regels en voorschriften ter voorkoming van ongevallen.

Dit elektrische gereedschap is geconstrueerd volgens de stand van de techniek en de erkende veiligheidstechnische regels.

Toch kunnen bij het gebruik ervan levensgevaar en verwondingsgevaar voor de gebruiker en voor andere personen resp. gevaren voor beschadigingen aan de machine of aan andere zaken optreden. Het elektrische gereedschap mag alleen worden gebruikt

- volgens de bestemming,
- in een veiligheidstechnisch optimale toestand.

Verhelp storingen die de veiligheid in gevaar brengen onmiddellijk.

Gebruik volgens bestemming

De accublazer BW 18.0-EC is bedoeld

- voor professioneel gebruik in de industrie en door de vakman. Mogelijke toepassingen zijn de reiniging van grote vlakken van houtspanen en andere grove deeltjes door middel van perslucht.

Niet toegestaan is

- het bijeen blazen van hete, brandbare of explosieve materialen.
- het bijeen blazen van stof dat als gevaarlijke substantie geclassificeerd is of gevaarlijke stoffen bevat (bijv. hardhoutzaagsel of kwarts in betonstof).

Veiligheidsinstructies voor accublazers

WAARSCHUWING!

Alle veiligheidsvoorschriften en aanwijzingen in deze gebruiksaanwijzing moeten worden gelezen en opgevolgd. Als de waarschuwingen en aanwijzingen niet op de juiste wijze in acht worden genomen, kan dit een elektrische schok, brand of ernstig letsel tot gevolg hebben. Bewaar deze gebruiksaanwijzing goed om deze later te kunnen gebruiken.

- **Let erop dat in de buurt staande personen niet door weggeslingerde ongerechtigheden worden verwond.**
- **Houd uw vingers tijdens het gebruik verwijderd van de openingen van de blazer. Gebruik de blazer alleen met opgestoken blaaspijp.**
De draaiende ventilator kan u verwonden.
- **Blaas geen voor de gezondheid schadelijke stoffen, bijv. beukenhout- of eikenhoutzaagsel, steenstof of asbest bijeen.**
Deze stoffen gelden als kankerverwekkend.
- **Blaas geen vloeistoffen bijeen.**
Het binnendringen van vloeistoffen vergroot het risico van een elektrische schok.
- **Houd de blazer uit de buurt van regen of vocht.**
Het binnendringen van water in de motor vergroot het risico van een elektrische schok.
- **Zorg voor goede ventilatie van de werkplek.**
- **Draag bovendien persoonlijke beschermende uitrusting zoals een veiligheidsbril en ademmasker.**
Door het dragen van beschermende uitrusting wordt de blootstelling aan gevaarlijks substanties verminderd.

Geluid en trillingen

De geluids- en trillingswaarden zijn vastgesteld volgens EN 15503.

Het A-gewaardeerde geluidsniveau van het gereedschap bedraagt kenmerkend:

- Geluidsdruk niveau: 75 dB(A);
- Geluidsvermogen niveau: 95 dB(A);
- Onzekerheid K: 3 dB.

Totale trillingswaarde:

- Emissiewaarde a_h : < 2,5 m/s²
- Onzekerheid K: K = 1,5 m/s²

VOORZICHTIG!

De aangegeven meetwaarden gelden voor nieuwe gereedschappen. Bij dagelijks gebruik veranderen geluids- en trillingswaarden.

LET OP

Het is deze instructies vermelde trillingsniveau is gemeten volgens de meetmethode zoals beschreven in de norm EN 15503 en kan worden gebruikt voor de onderlinge vergelijking van elektrische gereedschappen. Het is ook geschikt voor een voorlopige inschatting van de trillingsbelasting. Het vermelde trillingsniveau geldt voor de voornaamste toepassingen van het elektrische gereedschap. Indien het elektrische gereedschap wordt gebruikt voor andere toepassingen, met afwijkende inzetgereedschappen of zonder voldoende onderhoud, kan het trillingsniveau afwijken. Dit kan de trillingsbelasting over het gehele arbeidstijdvak duidelijk verhogen. Voor een nauwkeurige schatting van de trillingsbelasting moeten ook de tijden in aanmerking worden genomen waarin het gereedschap uitgeschakeld is, of waarin het wel loopt, maar niet feitelijk wordt gebruikt. Dit kan de trillingsbelasting over het gehele arbeidstijdvak duidelijk verminderen. Leg aanvullende veiligheidsmaatregelen ter bescherming van de bediener tegen het effect van trillingen vast, zoals: onderhoud van elektrische gereedschap en inzetgereedschappen, warm houden van de handen, organisatie van de arbeidsprocessen.

VOORZICHTIG!

Draag een gehoorbescherming bij een geluidsdruk van meer dan 85 dB(A).

Technische gegevens

		BW 18.0-EC
Machinetype		Accublazer
Nominale spanning	V	18
Accu	Ah	2,5 5,0
Oplaadtijd	min	max. 45
Onbelast toerental		
– niveau 1	o/min.	10.600
– niveau 2	o/min.	14.200
– niveau 3	o/min.	18.000
max. lichtsnelheid	m/s	80
max. luchtvolume	m ³ /min	3,11
Gewicht volgens „EPTA-procedure 01/2003” (zonder accu)	kg	1,28
Gewicht accu (5,0 Ah)	kg	0,72

In één oogopslag

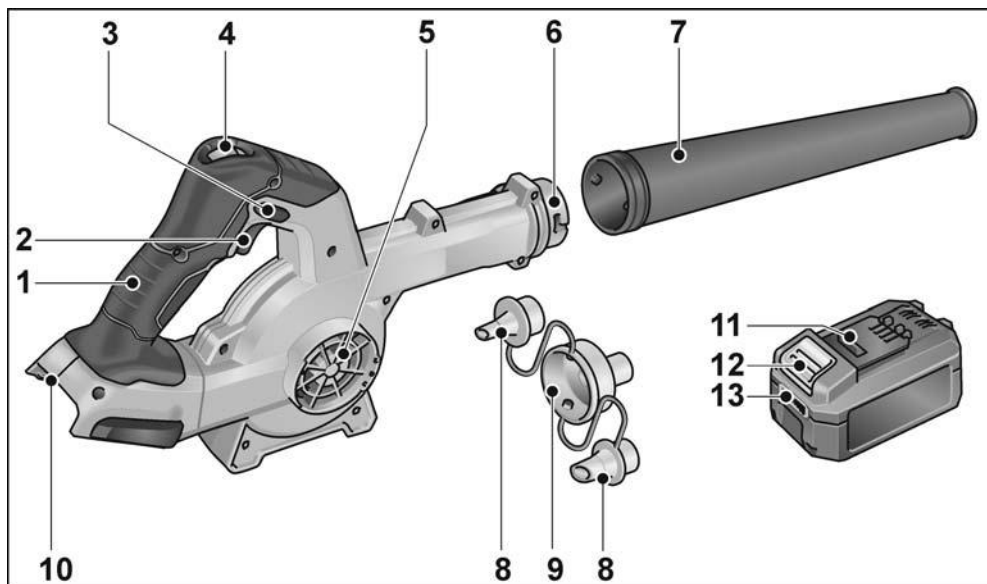

- | | | | |
|---|-------------------------------------|----|--------------------------|
| 1 | Handgreep | 8 | Reduceermondstukken |
| 2 | Aan-/uitschakelaar | 9 | Adapter |
| 3 | Vergrendelingsknop | 10 | Insteeksleuf voor accu |
| 4 | Luchthoeveelheidsregeling 3 standen | 11 | Li-ion-accu |
| 5 | Luchtinlaat | 12 | Ontgrendelknop voor accu |
| 6 | Bajonetsluiting | 13 | Statusindicatie accu |
| 7 | Blaaspijp | | |

Gebruiksaanwijzing



WAARSCHUWING!

Voor alle werkzaamheden aan het elektrische gereedschap de accu uit het apparaat nemen.

Voor de ingebruikneming

Pak het elektrische gereedschap uit en controleer of het volledig geleverd is en geen transportschade heeft.

Accu plaatsen/vervangen

- Druk de geladen accu in het elektrische gereedschap totdat deze vergrendelt.



- Om de accu te verwijderen, drukt u op de ontgrendelknop (1.) en trekt u de accu eruit (2.).

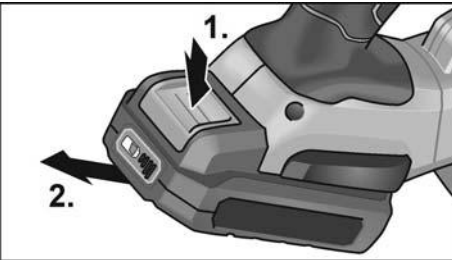

VOORZICHTIG!

Bescherm de contacten van de accu wanneer deze niet wordt gebruikt. Losse metalen onderdelen kunnen de contacten kortsluiten; er is explosie- en brandgevaar!

Oplaadstatus van de accu

- De oplaadstatus van de accu is te controleren met de LED van de accustatus-indicator.

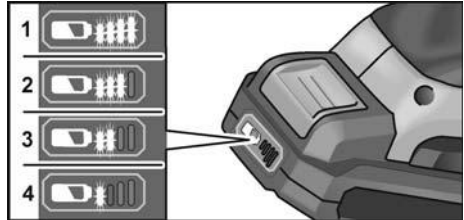

De indicator gaat na 5 seconden uit.

Als de LED knippert, moet de accu worden opgeladen. Als de LED na het indrukken van de knop niet oplicht, is de accu defect en moet deze worden vervangen.

Blaaspijp bevestigen



WAARSCHUWING!

Voor alle werkzaamheden aan het elektrische gereedschap de accu uit het apparaat nemen.

Monteren

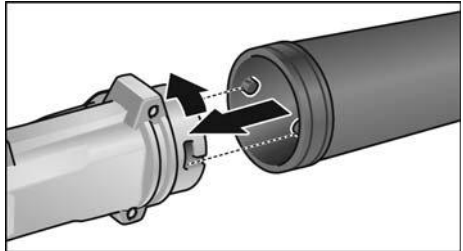

- Blaaspijp op de bajonetsluiting door licht draaien tegen de wijzers van de klok vastklikken.
- Op stevige bevestiging van de adapter letten!

Demonteren

- Demontage vindt in omgekeerde volgorde plaats.

Reduceermondstukken bevestigen

⚠ WAARSCHUWING!

Voor alle werkzaamheden aan het elektrische gereedschap de accu uit het apparaat nemen.

Monteren op de bajonetsluiting

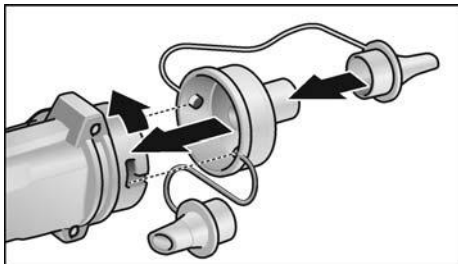

- Adapter op de bajonetsluiting door licht draaien tegen de wijzers van de klok vastklikken.
- Op stevige bevestiging van de adapter letten!
- Passend reduceermondstuk opsteken.

Demonteren

- Demontage vindt in omgekeerde volgorde plaats.

Monteren op de luchtinlaat

i LET OP

De adapter wordt op de luchtinlaat gemonteerd om lucht af te zuigen..

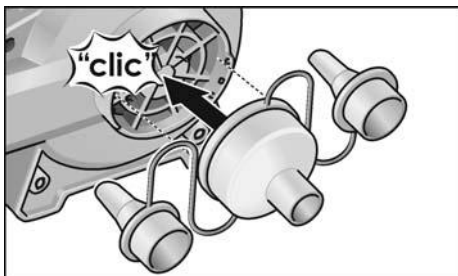

- Adapter op de luchtinlaat opsteken.
- Passend reduceermondstuk opsteken.

Demonteren

- Demontage vindt in omgekeerde volgorde plaats.

In- en uitschakelen

⚠ VOORZICHTIG!

- Richt de blaaspijp van de blazer nooit op andere personen of uzelf.
- Gebruik persoonlijke beschermende uitrusting: veiligheidsbril, gehoorscherming en een ademmasker indien bij het gebruik van de blazer stof wordt opgestoven. Bovendien wordt geadviseerd om tijdens werkzaamheden met de blazer stevige schoenen, een lange broek en handschoenen te dragen.
- Houd haren en kleding uit de buurt van openingen en bewegende delen.

Gebruik voor korte duur zonder vergrendeling

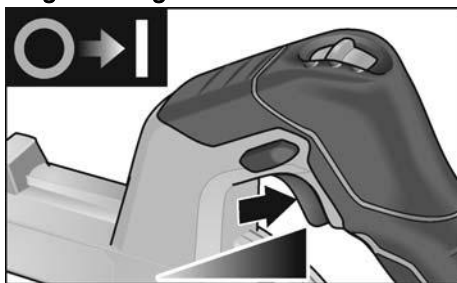

- Schakelaar indrukken en vasthouden.
- Als u het gereedschap wilt uitschakelen, laat u de schakelaar los.

Continu gebruik met vergrendeling

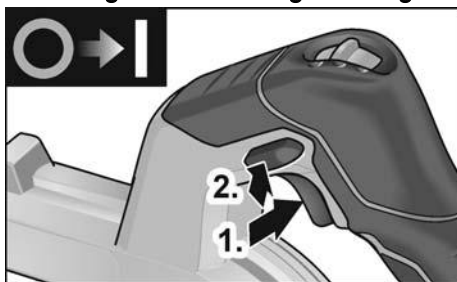

- Schakelaar indrukken en vasthouden (1).
- Voor het vastklikken de vergrendelingsknop (2.) ingedrukt houden en de schakelaar loslaten.

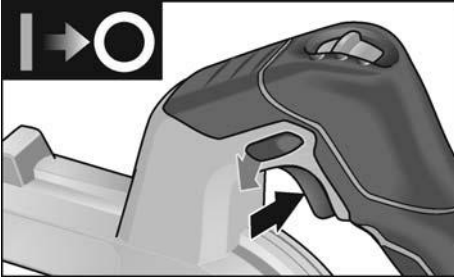

- Als u het gereedschap wilt uitschakelen, drukt u de schakelaar kort in laat u deze los.

Toerentalkeuze

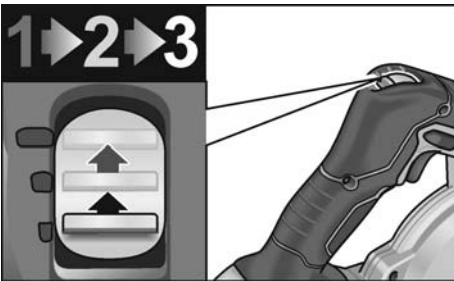

Het toerental kan in 3 standen tussen 10.600 en 18.000 o/min. worden gekozen.

Werkzaamheden met het elektrische gereedschap

⚠ VOORZICHTIG!

Na het uitschakelen loopt de blazer nog korte tijd na.

Blazen



1. De blaaspijp monteren.
2. De accu plaatsen.

3. Het toerental op de gewenste stand instellen.
4. De blazer met één hand aan de handgreep vasthouden en de werkpositie innemen.
5. Het apparaat inschakelen.

Na afloop van de werkzaamheden:

6. De schakelaar loslaten.

Lucht opblazen

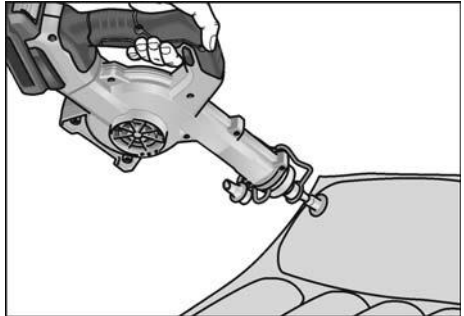

1. De adapter met passend reduceermondstuk op de bajonetsluiting monteren.
2. De accu plaatsen.
3. Het reduceermondstuk precies plaatsen.
4. Het toerental op de gewenste stand instellen.
5. De blazer met één hand aan de handgreep vasthouden en de werkpositie innemen.

Na afloop van de werkzaamheden:

6. De schakelaar loslaten.

Lucht afzuigen

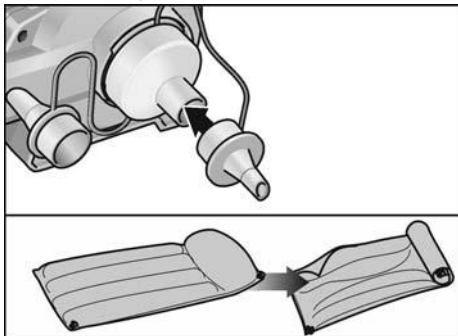

1. De adapter met passend reduceermondstuk op de luchtinlaat monteren.
2. De accu plaatsen.
3. Het reduceermondstuk precies plaatsen.
4. Het toerental op de gewenste stand instellen.
5. De blazer met één hand aan de handgreep vasthouden en de werkpositie innemen.

Na afloop van de werkzaamheden:

6. De schakelaar loslaten.

Oplader

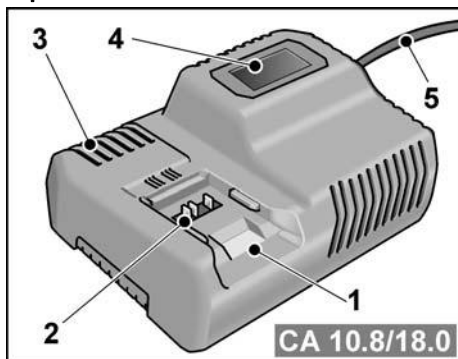

- 1 Insteeksleuf voor accu
- 2 Contacten
- 3 Ventilatiespleten
- 4 Display voor weergave van de bedrijfsmodus
- 5 Stroomkabel met stekker

De oplader CA 10.8/18.0 is bestemd voor het opladen van FLEX-accu's van de typen:

- AP 10.8 (2,5 Ah),
- AP 18.0 (2,5 Ah),
- AP 10.8 (5,0 Ah),
- AP 18.0 (5,0 Ah).

Aanwijzingen voor een lange accu-levensduur

⚠ **VOORZICHTIG!**

- *Laad accu's nooit op bij temperaturen lager dan 0 °C of hoger dan 55 °C.*
- *Laad accu's niet op in een omgeving met hoge luchtvochtigheid of hoge omgevings-temperatuur.*
- *Bedek de accu's en oplader niet tijdens het laden.*
- *Trek de stekker van de oplader na het opladen uit het stopcontact.*

Tijdens het opladen worden de accu en de oplader warm. Dat is normaal!

Lithium-ion-accu's hebben niet het bekende "memory-effect". Toch moet een accu voor het opladen volledig worden ontladen en moet het laadproces altijd volledig worden afgesloten.

Bewaar de accu's gedeeltelijk geladen op een koele plek wanneer de accu's langere tijd niet worden gebruikt.

Oplaadproces

⚠ **VOORZICHTIG!**

Plaats alleen originele accu's in de meegeleverde oplader.

- Steek de stekker van de oplader in het stopcontact. De achtergrondverlichting van het display wordt 2 seconden groen en dan weer donker. "OK" wordt weergegeven.

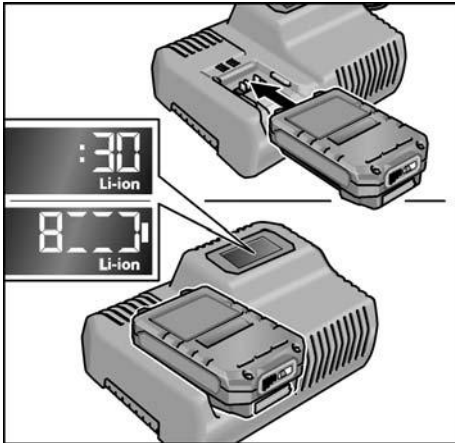

- Plaats de accu volledig in de oplader zodat deze vergrendelt.
 - Op het display worden afwisselend de resterende duur van het opladen (totdat de accu volledig opgeladen is) en een grafische weergave van de oplaadstatus weergegeven.
 - De achtergrondverlichting van het display is oranje wanneer de accu minder dan 80% is opgeladen.
 - Vanaf 80% acculading is het display groen en wordt "OK" weergegeven.
- De accu is volledig opgeladen wanneer de indicatie  verschijnt.

De groene achtergrondverlichting gaat na korte tijd uit.

- Neem de accu uit de oplader.



- Trek de stekker uit het stopcontact.

LET OP

Als het display knippert na het plaatsen van de accu in de oplader, is er een fout in de accu of de oplader.



Display knippert langzaam.
Achtergrondverlichting oranje.

De accu is te warm of te koud. Wanneer de accu de oplaadtemperatuur (0°C...55°C) heeft bereikt, begint het opladen.



Display knippert snel.
Achtergrondverlichting rood.

Neem de accu uit de oplader en plaats hem opnieuw. Als hetzelfde wordt weergegeven, is de accu defect. Vervang de accu of laat deze bij de vakhandel controleren.

Als deze foutmelding ook wordt weergegeven bij een andere accu, is de oplader defect. Laat de oplader dan bij de vakhandel controleren.

Onderhoud en verzorging



WAARSCHUWING!

Voor alle werkzaamheden aan het elektrische gereedschap de accu uit het apparaat nemen.

Reiniging

Reiniging van het elektrische gereedschap



WAARSCHUWING!

Gebruik geen water of vloeibare reinigingsmiddelen.

- Blaas de binnenzijde van het machinehuis met de motor regelmatig met droge perslucht door.

Oplader



WAARSCHUWING!

Trek vóór werkzaamheden altijd eerst de stekker uit het stopcontact. Gebruik geen water of vloeibare reinigingsmiddelen.

- Verwijder vuil en stof met een kwastje of droge lap van het machinehuis.

Reparaties

Laat reparaties uitsluitend uitvoeren door een door de fabrikant erkende klantenservice.



LET OP

Draai de schroeven van het motorhuis tijdens de garantieperiode niet los. Anders vervallen de garantieverplichtingen van de fabrikant.

Vervangingsonderdelen en toebehoren

Zie voor overig toebehoren, in het bijzonder inzetgereedschappen, de catalogi van de fabrikant.

Explosietekeningen en onderdelenlijsten vindt u op onze website:
www.flex-tools.com

Afvoeren van verpakking en machine

WAARSCHUWING!

Maak afgedankte elektrische gereedschappen onbruikbaar voordat deze worden afgevoerd:

- op het lichtnet aangesloten elektrisch gereedschap door verwijdering van het netsnoer,
- op accu's werkend elektrisch gereedschap door verwijdering van de accu.



Alleen voor EU-landen.

Gooi elektrische gereedschappen niet bij het huisvuil. Volgens de Europese richtlijn 2012/19/EU betreffende afgedankte elektrische en elektronische apparatuur en de omzetting van de richtlijn in nationaal recht moeten versleten elektrische gereedschappen apart worden ingezameld en op een voor het milieu verantwoorde wijze opnieuw worden gebruikt.



Terugwinning van grondstoffen in plaats van afvalverwijdering.

Gereedschap, toebehoren en verpakking dienen op een voor het milieu verantwoorde manier te worden hergebruikt. De kunststof delen zijn gekenmerkt om deze per soort te kunnen recycleren.

WAARSCHUWING!

Gooi accu's en batterijen niet bij het huisvuil, in het vuur of in het water. Demonteer opgebruikte accu's niet.



Alleen voor EU-landen:

Volgens de Europese richtlijn 2006/66/EG moeten defecte of versleten accu's en batterijen apart worden ingezameld en op een voor het milieu verantwoorde wijze opnieuw worden gebruikt.



LET OP

Vraag uw vakhandel naar de mogelijkheden om uw oude gereedschap af te geven.

CE-Conformiteit

Wij verklaren als alleen verantwoordelijke dat het onder „Technische gegevens” beschreven product voldoet aan de volgende normen en normatieve documenten:

EN 62841, EN 15503, EN 60335,
EN 50636 volgens de bepalingen van de richtlijnen 2014/30/EU, 2006/42/EG, 2011/65/EU.

Verantwoordelijk voor technische documentatie:

FLEX-Elektrowerkzeuge GmbH, R & D
Bahnhofstrasse 15, D-71711 Steinheim/Murr

Eckhard Rühle
Manager Research &
Development (R & D)

Klaus Peter Weinper
Head of Quality
Department (QD)

01.11.2018

FLEX-Elektrowerkzeuge GmbH
Bahnhofstrasse 15, D-71711 Steinheim/Murr

Uitsluiting van aansprakelijkheid

De fabrikant en zijn vertegenwoordiger zijn niet aansprakelijk voor schade en verloren winst door onderbreking van de werkzaamheden die door het product of het niet-mogelijke gebruik van het product zijn veroorzaakt.

De fabrikant en zijn vertegenwoordiger zijn niet aansprakelijk voor schade die door ondeskundig gebruik of in combinatie met producten van andere fabrikanten is veroorzaakt.

Indhold

Anvendte symboler	73
Symboler på apparatet	73
For Deres egen sikkerheds skyld	73
Støj og vibration	74
Tekniske data	75
Oversigt	76
Brugsanvisning	77
Vedligeholdelse og eftersyn	81
Bortskaffelseshenvisninger	81
CE-Overensstemmelse	82
Ansvarsudelukkelse	82

Anvendte symboler

ADVARSEL!

Betegner en umiddelbar truende fare.
Ved tilsidesættelse af henvisningen opstår der livsfare eller fare for alvorlig tilskadecomst.

FORSIGTIG!

Betegner en mulig farlig situation.
Ved tilsidesættelse af henvisningen er der fare for tilskadecomst, eller der kan opstå materielle skader.

BEMÆRK

Betegner anvendelsestips og vigtige informationer.

Symboler på apparatet



Læs betjeningsvejledningen, inden apparatet tages i brug!



Benyt øjenværn!



Brug høreværn!



Beskyt apparatet mod regn og fugt!



Overhold sikkerhedsafstanden til personer og genstande!



Henvisning om bortskaffelse af det udtjente apparat (se side 81)!

For Deres egen sikkerheds skyld

ADVARSEL!

Læs betjeningsvejledningen inden elværktøjet tages i brug og følg:

- denne betjeningsvejledning,
- „Generelle sikkerhedsanvisninger“ for håndtering af elværktøjer i vedlagte hæfte (skrift-nr.: 315.915),
- de for anvendelsesstedet gældende regler og forskrifter vedrørende forebyggelse af ulykker.

Dette elværktøj er konstrueret i henhold til aktuelt teknisk niveau og anerkendte sikkerhedstekniske regler.
Alligevel kan der ved brug af elværktøjet opstå fare for brugers eller tredjemands liv og lemmer, maskinen kan beskadiges, og der kan opstå materielle skader.
Elværktøjet må kun benyttes

- til det dertil beregnede formål,
 - i sikkerhedsteknisk upåklagelig tilstand.
- Fejl, der har negativ indflydelse på sikkerheden, skal afhjælpes omgående.

Bestemmelsesmæssig brug

Den akku-drevne blæser BW 18.0-EC er beregnet til

- til erhvervsmæssig brug inden for industri og håndvær. Mulige anvendelsesområder er rengøring af store flader for træspåner og andre grove partikler ved hjælp af trykluft.

Det er ikke tilladt,

- sammenblæsning af varme, brændbare eller eksplosive materialer.
- sammenblæsning af støv, der er klassificeret som farlig substans, eller som indeholder farlige stoffer (f.eks. savsmuld fra hårdt træ eller kvarts i betonstøv).

Sikkerhedsanvisninger for akkudrevne blæsere

ADVARSEL!

Alle sikkerhedsanvisninger og instrukser i denne vejledning skal læses og følges.

Fejl ved overholdelse af advarselsanvisninger og instrukser kan forårsage elektriske stød, brand og/eller alvorlig tilskadekomst.

Opbevar denne vejledning på et sikkert sted for senere brug.

- **Sørg for, at personer i nærheden ikke kvæstes af bortslængede fremmedlegemer.**
- **Hold dine fingre væk fra elværktøjets åbninger, mens det er i brug. Brug kun blæseren med påsat dyse.**
Du kan komme til skade på den roterende blæser.
- **Blæs ikke sundhedsfarlige stoffer sammen, f.eks. støv fra bøgetræ/egetræ, stenstøv eller asbest.**
Disse stoffer regnes som kræftfremkaldende.
- **Blæs ikke væsker sammen.**
Indtrængen af væsker forøger risikoen for elektrisk stød.
- **Maskinen må ikke udsættes for regn eller fugt.**
Indtrængen af vand i motoren øger risikoen for elektrisk stød.
- **Sørg for god ventilation på arbejdspladsen.**
- **Brug også personlig beskyttelsesudstyr som f.eks. beskyttelsesbriller og støvmaske.**
Ved brug af egnet beskyttelsesudstyr er du mindre udsat for skadelige substanser.

Støj og vibration

Støj- og svingningsværdierne er beregnet ifølge EN 15503.

Det A-vurderede støjniveau for maskinen er typisk:

- Lydtryksniveau: 75 dB(A);
- Lydeffektniveau: 95 dB(A);
- Usikkerhed K: 3 dB.

Total svingningsværdi:

- Emissionsværdi a_{rh} : < 2,5 m/s²
- Usikkerhed K: 1,5 m/s²

FORSIGTIG!

De angivne måleværdier gælder kun for nye maskiner. Støj- og svingningsværdierne ændrer sig ved daglig brug.

BEMÆRK

Det svingningsniveau, der er angivet i disse instruktioner, er blevet målt i henhold til en standardiseret måleproces i EN 15503 og kan bruges til at sammenligne elværktøjerne.

Det egner sig også til en foreløbig vurdering af svingningsbelastningen.

Det angivne svingningsniveau repræsenterer elværktøjets hovedsagelige anvendelse.

Hvis elværktøjet dog benyttes til andre formål, med afvigende indsatsværktøjer eller det vedligeholdes utilstrækkeligt, kan svingningsniveauet ændre sig.

Dette kan øge svingningsbelastningen i hele arbejdstidsrummet. For nøjagtigt at kunne vurdere svingningsbelastningen bør man også tage højde for de tider, hvor apparatet er slukket eller kører, men ikke bruges.

Dette kan reducere svingningsbelastningen betydeligt i hele arbejdstidsrummet.

Fastlæg derfor yderligere sikkerhedsforanstaltninger til beskyttelse af brugeren imod påvirkning af svingninger, f.eks. vedligeholdelse af elværktøj og indsatsværktøjer, varmholdelse af hænder, organisation af arbejdsforløb.

FORSIGTIG!

Ved et lydtryk på over 85 dB(A) skal der benyttes høreværn.

Tekniske data

		BW 18.0-EC
Apparattype		Akku-drevet blæser
Nominel spænding	V	18
Akku	Ah	2,5 5,0
Opladningstid	min	maks. 45
Tomgangsomedrejningstal		
– Trin 1	o/min	10.600
– Trin 2	o/min	14.200
– Trin 3	o/min	18.000
Maks. lufthastighed	m/s	80
Maks. luftvolumen	m ³ /min	3,11
Vægt i henhold til „EPTA-procedure 01/2003“ (uden akku)	kg	1,28
Vægt akku (5,0 Ah)	kg	0,72

Oversigt

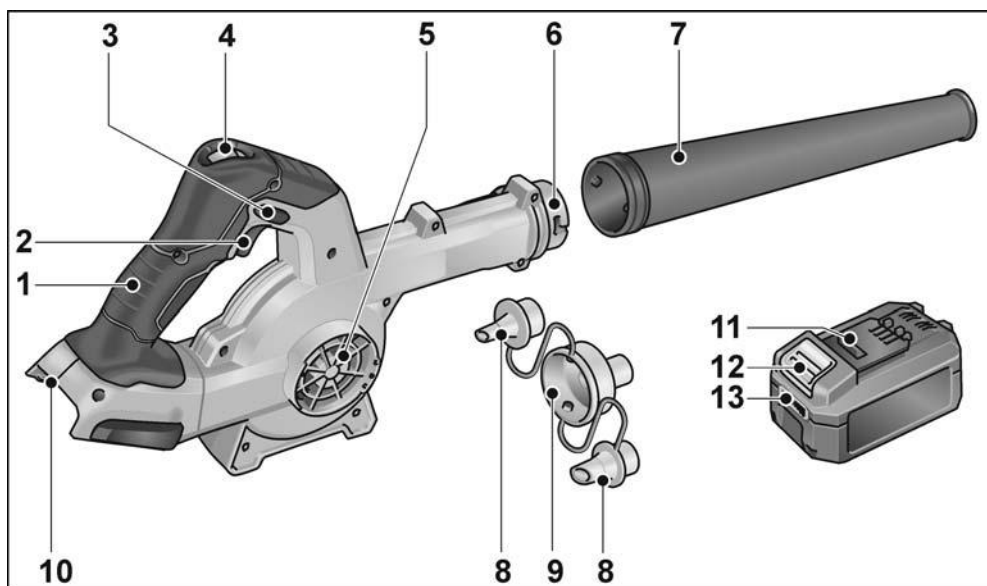

- | | | | |
|---|-----------------------------|----|-----------------------------|
| 1 | Håndtag | 8 | Reduktionsdyser |
| 2 | Tænd- og sluk-knap | 9 | Adapter |
| 3 | Fastlåsningsknap | 10 | Indskubningsåbning til akku |
| 4 | Luftmængderegulering 3 trin | 11 | Li-ion-akku |
| 5 | Luftindtag | 12 | Frigørelsesknap til akku |
| 6 | Bajonetlås | 13 | Akku-tilstandsvisning |
| 7 | Dyse | | |

Brugsanvisning

⚠ ADVARSEL!

Tag altid akkuen ud, før du udfører arbejde på el-værktøjet.

Inden ibrugtagning

Pak elværktøjet og tilbehøret ud og kontrollér om leveringen er komplet og om der evt. er opstået transportskader.

Isætning/skift af akku

- Tryk den opladede akku ind i elværktøjet, til den er helt i indgreb.



- Ved udtagning trykkes på frigørelsesknappen (1.), og akkuen trækkes ud (2.).

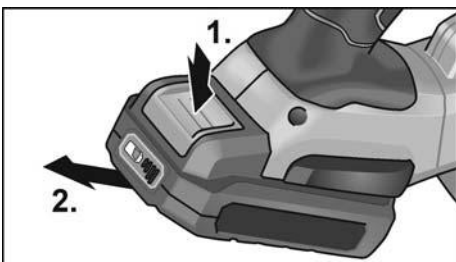

⚠ FORSIGTIG!

Når værktøjet ikke er i brug, skal akkuens kontakter beskyttes. Løse metaldele kan kortslutte kontakterne, så der er eksplosions- og brandfare!

Akkuens ladetilstand

- Ved tryk på knappen kan man på lysdioden til akku-tilstandsvisning kontrollere ladetilstanden.

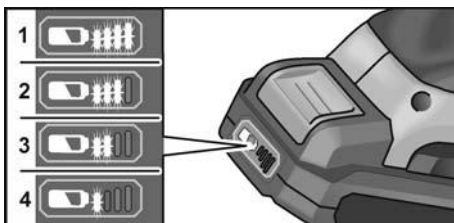

Visningen forsvinder efter 5 sekunder. Hvis en af lysdioderne blinker, skal akkuen oplades. Hvis ingen lysdiode lyser efter tryk på knappen, er akkuen defekt og skal udskiftes.

Fastgørelse af dysse

⚠ ADVARSEL!

Tag altid akkuen ud, før du udfører arbejde på el-værktøjet.

Montering

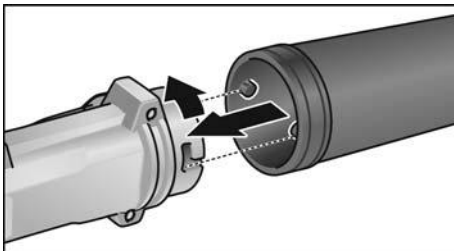

- Lad dysen gå i indgreb på bajonetlåsen ved at dreje let mod uret.
- Kontrollér, at adapteren sidder forsvarligt fast!

Afmontering

- Afmontering sker i omvendt rækkefølge.

Fastgørelse af reduktionsdyser

⚠ ADVARSEL!

Tag altid akkuen ud, før du udfører arbejde på el-værktøjet.

Montering på bajonetlås

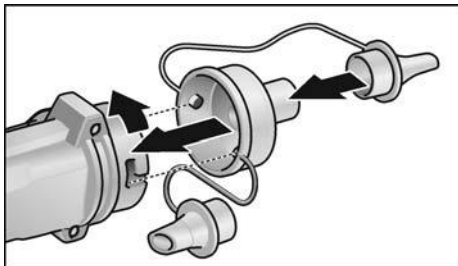

- Lad adapteren gå i indgreb på bajonetlåsen ved at dreje let mod uret.
- Kontrollér, at adapteren sidder forsvarligt fast!
- Påsæt passende reduktionsdyse.

Afmontering

- Afmontering sker i omvendt rækkefølge.

Montering på luftindtag

i BEMÆRK

Adapteren monteres på luftindtaget for at bortsuge luft.

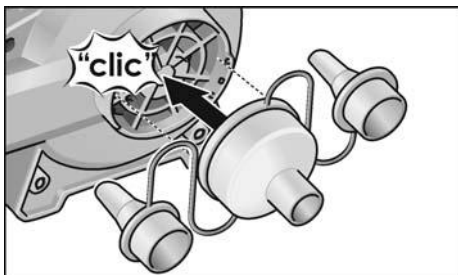

- Sæt adapteren på luftindtaget.
- Påsæt passende reduktionsdyse.

Afmontering

- Afmontering sker i omvendt rækkefølge.

Tænd og sluk

⚠ FORSIGTIG!

- Ret aldrig elværktøjets dyse mod andre personer eller mod dig selv.
- Brug personligt beskyttelsesudstyr: Beskyttelsesbriller, høreværn og en støvmaske, hvis der hvirvles støv op ved brug af elværktøjet. Desuden anbefales brug af fast fodtøj, lange bukser og handsker under arbejdet med elværktøjet.
- Hold hår og tøj væk fra åbninger og bevægelige dele.

Kortvarig drift uden indgreb

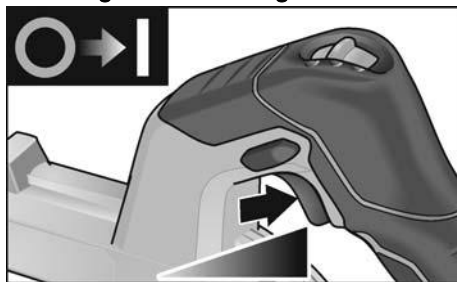

- Tryk på afbryderen og hold den inde.
- Slip afbryderen for at slukke.

Konstantdrift med indgreb

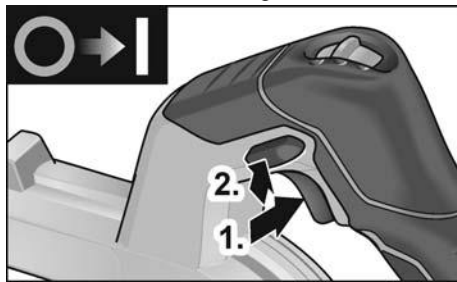

- Tryk på afbryderen og hold den inde (1.).
- Hold låseknappen inde, så den går i indgreb (2.), og slip kontakten.



- Til sluk tryk kortvarigt på afbryderen og slip den.

Valg af omdrejningstal

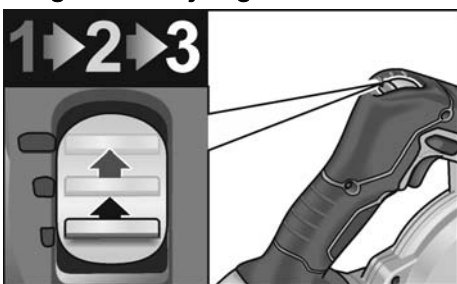

Omdrejningstallet kan forvælges i 3 trin mellem 10.600 og 18.000 o/min.

Inden der arbejdes med elværktøjet

⚠ FORSIGTIG!

Efter slukningen har blæseren et kort efterløb.

Blæsning



1. Monter dyse.
2. Isæt akku.
3. Sæt omdrejningstallet på det ønskede trin.

4. Tag fat i elværktøjets håndtag med en hånd, og indtag arbejdsposition.
 5. Tænd maskinen.
- Efter arbejdets afslutning:
6. Slip afbryderen.

Udblæsning af luft

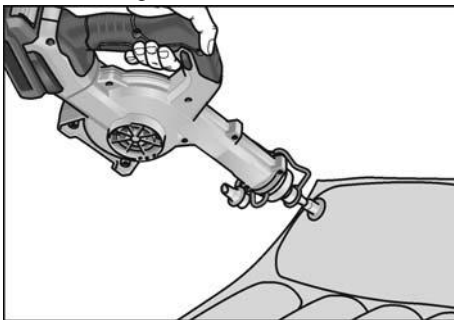

1. Monter adapteren på bajonetlåsen med passende reduktionsdyse.
2. Isæt akku.
3. Påsæt reduktionsdysen helt nøjagtigt.
4. Sæt omdrejningstallet på det ønskede trin.
5. Tag fat i elværktøjets håndtag med en hånd, og indtag arbejdsposition.
6. Tænd maskinen.

Efter arbejdets afslutning:

7. Slip afbryderen.

Bort sugning af luft

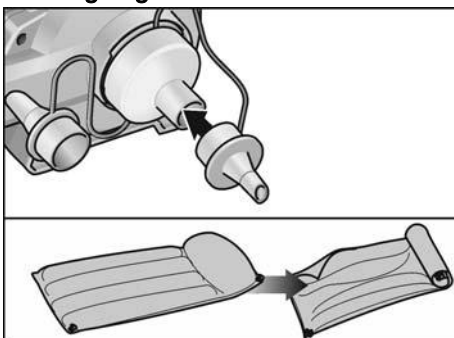

1. Monter adapteren på luftindtaget med passende reduktionsdyse.
2. Isæt akku.
3. Påsæt reduktionsdysen helt nøjagtigt.

4. Sæt omdrejningstallet på det ønskede trin.
5. Tag fat i elværktøjets håndtag med en hånd, og indtag arbejdsposition.
6. Tænd maskinen.

Efter arbejdets afslutning:

7. Slip afbryderen.

Ladeaggregat

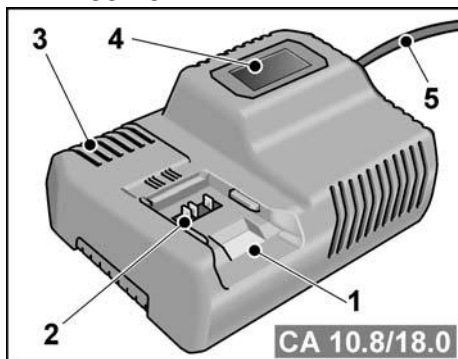

- 1 Indskubningsåbning til akku
- 2 Kontakter
- 3 Ventilationslister
- 4 Display til visning af driftstilstand
- 5 Netkabel med netstik

Ladeaggregatet CA 10.8/18.0 er beregnet til opladning af FLEX-akkuer af typen:

- AP 10.8 (2,5 Ah),
- AP 18.0 (2,5 Ah),
- AP 10.8 (5,0 Ah),
- AP 18.0 (5,0 Ah).

Anvisninger for lang akku-levetid

⚠ **FORSIGTIG!**

- Oplad aldrig akkuer ved temperaturer under 0 °C eller over 55 °C.
- Oplad ikke akkuer i miljøer med høj luftfugtighed eller omgivelsestemperatur.
- Tildæk ikke akkuer og ladeaggregat under opladningen.
- Træk ladeaggregatets netstik ud efter opladningen.

Under opladningen opvarmes akku og ladeaggregat. Dette er normalt!

Litium-ion-akkuer har ikke den velkendte „memory-effekt“. Alligevel bør man aflade en akku helt før opladning og altid afslutte opladningen helt.

Hvis akkuer ikke skal benyttes i længere tid, skal de oplades delvis og opbevares køligt.

Opladningsproces

⚠ **FORSIGTIG!**

Isæt kun originale akkuer i det medfølgende ladeaggregat.

- Sæt ladeaggregatets netstik i. Displayets baggrundsbelysning lyser grønt i 2 sekunder og slukkes derefter igen. Der vises OK.

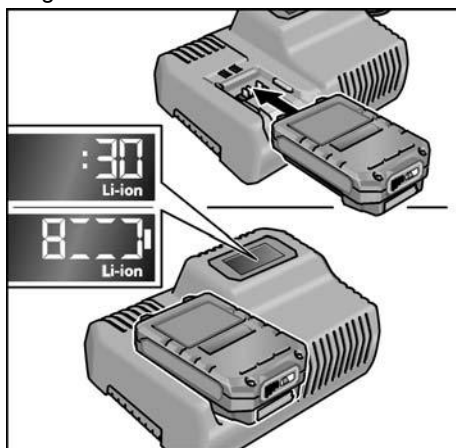

- Isæt hele akkuen i ladeaggregatet, til den er i indgreb.
 - På displayet vises skiftevis den resterende opladningstid (til fuldständig opladning af akkuen) og en grafisk visning af ladetilstanden.
 - Displayets baggrundsbelysning lyser orange, når akkuen er mindre end 80% opladet.
 - Fra 80% akkuladning lyser displayet grønt, og der vises OK.
- Akkuen er fuldständig opladet, når der vises . Den grønne baggrundsbelysning slukkes efter kort tid.
- Tag akkuen ud af ladeaggregatet.



- Træk netstikket ud.

i BEMÆRK

Hvis displayet blinker efter isætning af akkuen, er der en fejl på akkuen eller på ladeaggregatet.

 Displayet blinker langsomt.
Baggrundsbelysning orange.

Akkuen er for varm eller for kold. Når akkuen har nået ladetemperaturen (0°C...55°C), begynder opladningen.

 Displayet blinker hurtigt.
Baggrundsbelysning rød.

Tag akkuen ud af ladeaggregatet, og isæt den igen. Ved uændret visning er akkuen defekt. Udskift akkuen, eller få den kontrolleret på et fagværksted.

Hvis der også vises en fejlmeddelelse med en anden akku, er der en defekt på ladeaggregatet. Få et fagværksted til at kontrollere ladeaggregatet.

Vedligeholdelse og eftersyn

⚠ ADVARSEL!

Tag altid akkuen ud, før du udfører arbejde på el-værktøjet.

Rengøring

Rengøring af elværktøjet

⚠ ADVARSEL!

Der må ikke anvendes vand eller flydende rengøringsmidler.

- Blæs husets indre med motor ud regelmæssigt med tør trykluft.

Ladeaggregat

⚠ ADVARSEL!

Træk netstikket ud af stikkontakten før der udføres arbejde. Der må ikke anvendes vand eller flydende rengøringsmidler.

- Fjern snavs og støv fra huset med en pensel eller tørre klude.

Reparationer

Reparationer må kun udføres af et af producenten autoriserede kundeservice-værksted.

i BEMÆRK

Skrueerne på motorhuset må ikke løsnes i garantiperioden. Ved tilsidesættelse af dette bortfalder producentens garantiforpligtelser.

Reserve dele og tilbehør

Yderligere tilbehør, især indsatsværktøjer, findes i fabrikantens kataloger.

Ekspllosionstegninger og reservedelslister findes på vores hjemmeside:

www.flex-tools.com

Bortskaffelseshenvisninger

⚠ ADVARSEL!

Udtjent elværktøj skal gøres ubrugeligt før bortskaffelse:

- netdrevet elværktøj ved at fjerne netledningen,
- akku-drevet elværktøj ved at fjerne akkuen.



Kun for EU-lande:

Elværktøjer er ikke normalt husholdningsaffald! I henhold til europæisk direktiv 2012/19/EU om affald af elektrisk og elektronisk udstyr og implementering i national lovgivning skal udtjente elværktøjer indsamles separat og afleveres på et indsamlingssted for materiale genvinding.



Råstofgenvinding i stedet for bortskaffelse af affald.

Maskine, tilbehør og emballage skal affaldsbehandles miljørigtigt. Plastdelene er mærket til sortering efter affaldstype.

⚠ ADVARSEL!

Akkumulatorer/batterier er ikke normalt affald og må derfor ikke destrueres sammen med normalt husholdningsaffald, brændes eller kastes i vand. Udtjente akkumulatorer må ikke åbnes.



Kun for EU-lande:

I henhold til europæisk direktiv 2006/66/EF skal defekte eller udtjente akkumulatorer/batterier indsamles separat og afleveres på et indsamlingssted for materialegenvinding.

i BEMÆRK

Faghandlen giver oplysninger om bortskaffelsesmuligheder!

CE-Overensstemmelse

Vi erklærer under almindeligt ansvar, at produktet beskrevet under „Tekniske data“ er i overensstemmelse med følgende standarder eller normative dokumenter:

EN 62841, EN 15503, EN 60335,
EN 50636 ifølge bestemmelserne
i direktiv 2014/30/EU, 2006/42/EF,
2011/65/EU.

Ansvarlig for det tekniske dossier:
FLEX-Elektrowerkzeuge GmbH, R & D
Bahnhofstrasse 15, D-71711 Steinheim/Murr

Eckhard Rühle
Manager Research &
Development (R & D)

Klaus Peter Weinper
Head of Quality
Department (QD)

01.11.2018

FLEX-Elektrowerkzeuge GmbH
Bahnhofstrasse 15, D-71711 Steinheim/Murr

Ansvarsudelukkelse

Fabrikanten og hans repræsentant hæfter ikke for skader og fortjeneste som virksomheden evt. er gået glip af som følge af driftsafbrydelse i virksomheden, forårsaget af produktet eller fordi produktet ikke kunne benyttes.

Fabrikanten og dennes repræsentant hæfter ikke for skader opstået som følge af usagkyndig anvendelse eller i forbindelse med produkter fra andre fabrikanter.

Innhold

Symboler som brukes	83
Symbolene på apparatet	83
For din egen sikkerhet	83
Støy og vibrasjon	84
Tekniske data	85
Et overblikk	86
Bruksanvisning	87
Vedlikehold og pleie	91
Henvisninger om skroting	91
CE-Konformitet	92
Utelukkelse av ansvar	92

Symboler som brukes

ADVARSEL!

Gjør oppmerksom på en umiddelbar truende fare. Det er kan oppstå livsfare eller fare for alvorlige skader dersom dette ikke blir fulgt.

FORSIKTIG!

Gjør oppmerksom på en situasjon som kan være farlig. Det kan oppstå skade på personer eller ting dersom dette ikke blir fulgt.

HENVISNING

Betyr tips og viktige informasjonen.

Symbolene på apparatet



Les igjennom disse før bruk!



Bruk øyevern!



Bruk hørselsvern!



Beskytt produktet mot regn og fuktighet!



Hold sikkerhetsavstand til personer og gjenstander!



Henvisninger om avskaffing av gammelt apparat (se side 91)!

For din egen sikkerhet

ADVARSEL!

Må leses igjennom og tas hensyn til før bruk av elektroverktøy:

- betjeningsveiledningen som er vedlagt,
- de "generelle sikkerhetshenvisningene" i omgang med elektroverktøy i den vedlagte brosjyren (Nr.: 315.915),
- de regler og forskrifter som gjelder på arbeidsstedet for uhellsforebyggende tiltak.

Dette elektroverktøyet er bygget etter teknik-kens stand og anerkjente sikkerhetstekniske regler. Det kan allikevel oppstå skade for liv og levetid for brukeren eller tredje personer eller også skade på maskinen eller andre ting under bruken av maskinen. Elektroverktøyet må kun brukes

- til de arbeider den er beregnet for,
- når den er i sikkerhetsteknisk lytefri tilstand.

Feil på apparatet som har innflytelse på den tekniske sikkerheten må straks utbedres.

Forskriftsmessig bruk

Den batteridrevne blåseren BW 18.0-EC er beregnet for

- til profesjonelt bruk i industri og håndverk.
- Mulige bruksområder er rengjøring av store områder med trespon og andre grove partikler med trykkluft.

Ikke tillatt er

- Oppsamling av varme, brennbare eller eksplosive materialer.
- Oppsamling av støv som er klassifisert som farlig stoff eller inneholder farlige stoffer (f.eks. støv fra harde tresorter eller kvarts i betongstøv).

Sikkerhetsanvisninger for batteridrevne blåsere

ADVARSEL!

Alle sikkerhetshenvisningene og anvisningene i denne veiledningen må leses igjennom og følges. Feil når det gjelder å overholde advarsler og anvisningen kan forårsake elektrisk støt, brann og/eller alvorlige skader. Oppbevar denne veiledningen godt for senere bruk.

- Pass på at ikke personer i nærheten skades av fremmedlegemer som slynges bort.
- Hold fingrene borte fra åpningene på elektroverktøyet under arbeidet. Bruk bare blåseren med påsatt munnstykke. Du kan bli skadet av den roterende blåseren.
- Bruk ikke blåseren til å samle sammen helseskadelige stoffer, for eksempel bøke- eller eikestøv, steinstøv eller asbest. Disse stoffene anses som kreftkremkallende.
- Bruk ikke blåseren til å samle sammen væsker. Inntrenging av væsker øker risikoen for elektrisk støt.
- Maskinen må ikke utsettes for regn eller fuktighet. Dersom det kommer vann i motoren, øker risikoen for elektriske støt.
- Sørg for god ventilasjon på arbeidsplassen.
- Bruk personlig verneutstyr som vernebriller og åndedrettsmaske. Bruk av egnet verneutstyr reduserer eksponeringen for farlige stoffer.

Støy og vibrasjon

Lyd- og svingningsverdiene er målt i henhold til EN 15503.

Det målte A lydnivået på apparatet er typisk:

- Lydtryknivå: 75 dB(A);
- Lydeffektnivå: 95 dB(A);
- Usikkerhet K: 3 dB.

Hel svingningsverdi:

- Emisjonsverdi a_h : < 2,5 m/s²
- Usikkerhet K: 1,5 m/s²

FORSIKTIG!

De angitte måleverdiene gjelder for nye apparater. Under den daglige bruken forandres lyd- og svingningsverdiene.

HENVISNING

Det svingningsnivået som er angitt i denne anvisningen er målt i henhold til et målemetode som er normert etter EN 15503, og kan brukes for sammenligning av elektroverktøy. Den egner seg også for en foreløpig vurdering av svingningsbelastningen.

Det angitte svingningsnivået representerer de hovedsakelige bruken av elektroverktøyet. Dersom elektroverktøyet blir brukt for annen bruk med avvikende innsatsverktøy, eller det ikke foretas tilstrekkelig vedlikehold, kan svingningsnivået avvike. Dette kan føre til en tydelig forhøyning av svingningsbelastningen for hele arbeidstiden. For en nøyaktig vurdering av svingningsbelastningen bør også tidene tas hensyn til hvor apparatet er slått av eller er i gang, men ikke blir brukt. Dette kan tydelig redusere svingningsbelastningen over hele arbeidstiden.

Det bør fastlegges ekstra sikkerhetstiltak for vern av brukeren overfor svingninger, som f.eks. vedlikehold av elektroverktøy og innsatsverktøy, oppvarming av hendene, organisasjon av arbeidsforløpene.

FORSIKTIG!

Ved lydtrykk på over 85 dB(A) må det brukes hørselsvern.

Tekniske data

		BW 18.0-EC
Apparattype		Batteridrevet blåser
Merkespenning	V	18
Batteri	Ah	2,5 5,0
Ladetid	min	maks. 45
Tomgangsturtall		
– Trinn 1	o/min	10.600
– Trinn 2	o/min	14.200
– Trinn 3	o/min	18.000
Maks. lufthastighet	m/s	80
Maks. luftvolum	m ³ /min	3,11
Vekten er tilsvarende "EPTA-procedure 01/2003" (uten batteri)	kg	1,28
Vekt Batteri (5,0 Ah)	kg	0,72

Et overblikk

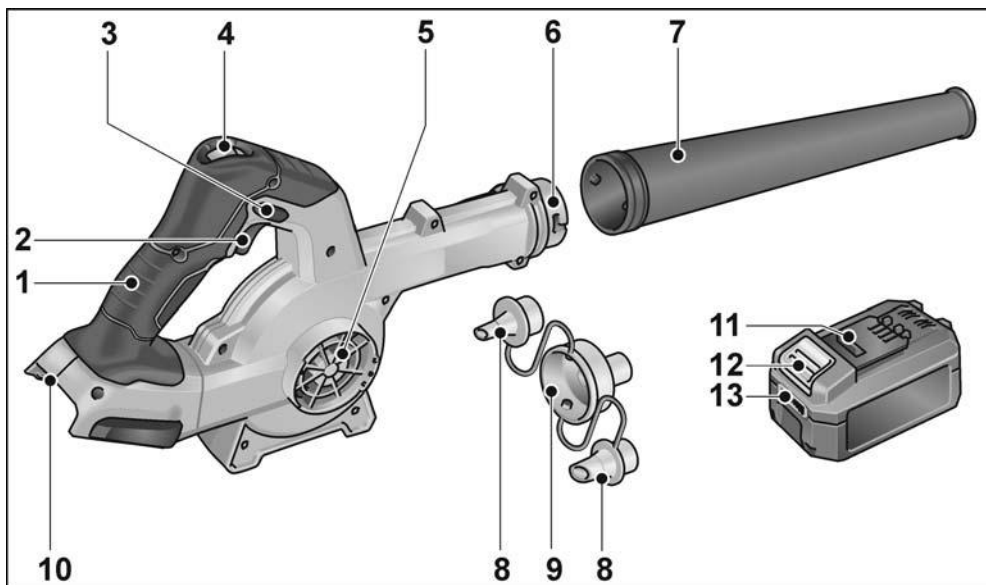

- | | | | |
|---|----------------------------------|----|------------------------------|
| 1 | Håndtak | 8 | Reduksjonsmunnstykker |
| 2 | Av/på-bryter | 9 | Adapter |
| 3 | Låseknapp | 10 | Innskyvingssjakt for batteri |
| 4 | Luftmengderegulering i tre trinn | 11 | Li-Ion-batteri |
| 5 | Luftinntak | 12 | Løsningstast for batteri |
| 6 | Bajonettlås | 13 | Batteritilstands-indikator |
| 7 | Munnstykke | | |

Bruksanvisning

⚠ ADVARSEL!

Batteriet må tas ut av verktøyet før alt arbeid på elektroverktøyet.

Før ibruktaking

Pakk ut elektroverktøyet og tilbehøret og kontroller at leveringen er komplett og fullstendig og at det ikke er oppstått transportskader.

Sette inn / skifte batteri

- Trykk inn ladet batteri til det går helt i lås i elektroverktøyet.



- For å ta ut, trykk inn løsetasten (1.) og trekk ut batteriet (2.).

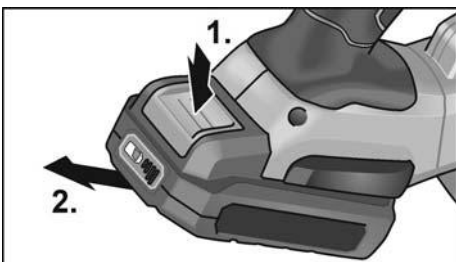

⚠ FORSIKTIG!

Når det ikke er i bruk beskytt kontaktene til batteriet. Løse metalldeleer kan kortslutte kontaktene, og det medfører eksplosjons- og brannfare!

Ladetilstand til batteriet

- Ved å trykke på tasten kan man på LED-en til batteritilstands-indikatoren kontrollere ladetilstanden.

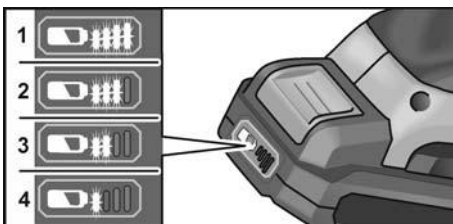

Indikeringen slukker etter 5 sekunder. Blinker en av LED-ene, må batteriet lades. Når det ikke lyser noen LED-er etter at man trykker tasten, er batteriet defekt og må skiftes.

Feste munnstykke

⚠ ADVARSEL!

Batteriet må tas ut av verktøyet før alt arbeid på elektroverktøyet.

Montering

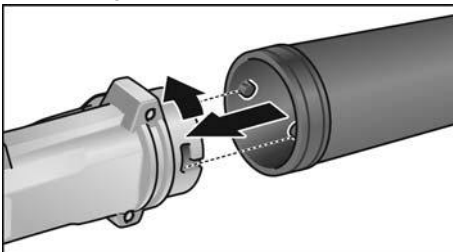

- Fest munnstykket på bajonettlåsen ved å dreie litt mot urviseren.
- Kontroller at adapteren sitter fast!

Demontering

- Demonteringen skjer i omvendt rekkefølge.

Feste reduksjonsmunnstykker

⚠ ADVARSEL!

Batteriet må tas ut av verktøyet før alt arbeid på elektroverktøyet.

Montere på bajonettlåsen

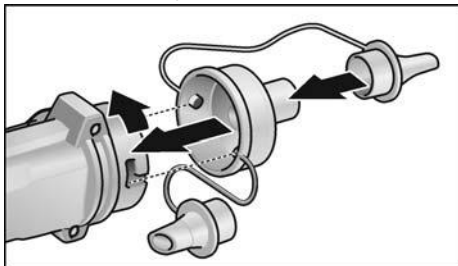

- Fest adapteren på bajonettlåsen ved å dreie litt mot urviseren.
- Kontroller at adapteren sitter fast!
- Sett på et passende reduksjonsmunnstykke.

Demontering

- Demonteringen skjer i omvendt rekkefølge.

Montere på luftinntaket

i HENVISNING

Adapteren monteres på luftinntaket for å suge ut luft.

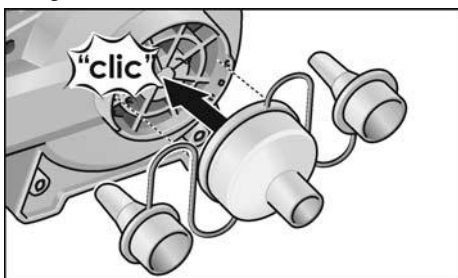

- Sett adapteren på luftinntaket.
- Sett på et passende reduksjonsmunnstykke.

Demontering

- Demonteringen skjer i omvendt rekkefølge.

Inn- og utkopling

⚠ FORSIKTIG!

- Rett aldri munnstykket til elektroverktøyet mot andre personer eller deg selv.
- Bruk personlig verneutstyr: vernebriller, hørselvern og åndedrettsmaske dersom støv virvles opp mens du bruker elektroverktøyet. Det anbefales i tillegg å bruke solide sko, lange bukser og hansker under arbeid med elektroverktøyet.
- Hold hår og klær unna åpninger og bevegelige deler.

Korttidsdrift uten fastlåsing

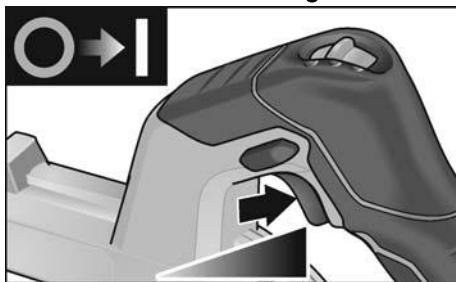

- Trykk bryteren og hold den fast.
- For utkobling slippes bryteren.

Varig drift med fastlåsing

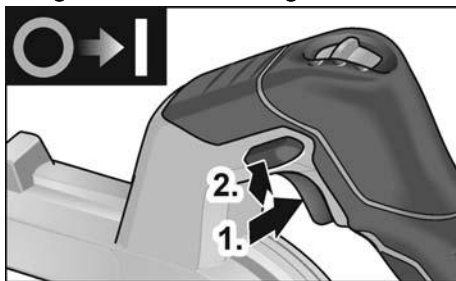

- Trykk bryteren og hold den fast (1.).
- Hold låseknappen inntrykt (2.) og slipp bryteren for å låse.



- For utkobling trykkes bryteren kort og slippes igjen.

Stille inn turtall

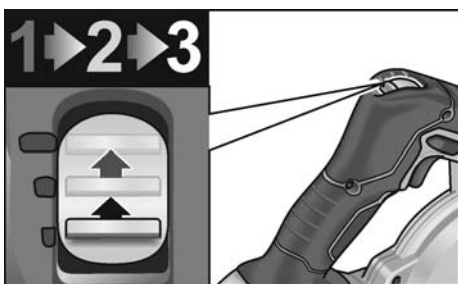

Turtallet kan forhåndsinnstilles i tre trinn, mellom 10 600 og 18 000 o/min.

Arbeid med elektroverktøy

⚠ FORSIKTIG!
Blåseren fortsetter å gå en kort stund etter at den er slått av.

Blåse



1. Monter munnstykket.
2. Sett inn batteri.
3. Still inn turtallet på ønsket trinn.

4. Hold i elektroverktøyet med den ene hånden på håndtaket, og innta arbeidsposisjon.
 5. Slå på maskinen.
- Etter avsluttet arbeid:
6. Slipp bryteren.

Blåse opp luft

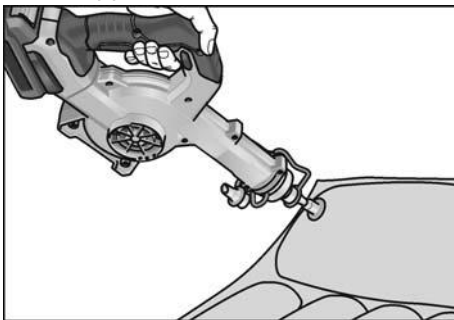

1. Monter adapteren med et passende reduksjonsmunnstykke på bajonettlåsen.
 2. Sett inn batteri.
 3. Sett reduksjonsmunnstykket helt på.
 4. Still inn turtallet på ønsket trinn.
 5. Hold i elektroverktøyet med den ene hånden på håndtaket, og innta arbeidsposisjon.
 6. Slå på maskinen.
- Etter avsluttet arbeid:
7. Slipp bryteren.

Suge bort luft

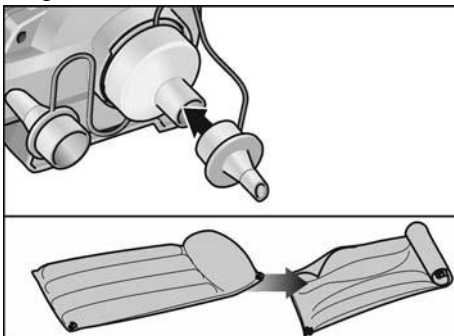

1. Monter adapteren med et passende reduksjonsmunnstykke på luftinntaket.
2. Sett inn batteri.
3. Sett reduksjonsmunnstykket helt på.

4. Still inn turtallet på ønsket trinn.
5. Hold i elektroverktøyet med den ene hånden på håndtaket, og innta arbeidsposisjon.

6. Slå på maskinen.

Etter avsluttet arbeid:

7. Slipp bryteren.

Ladeapparat

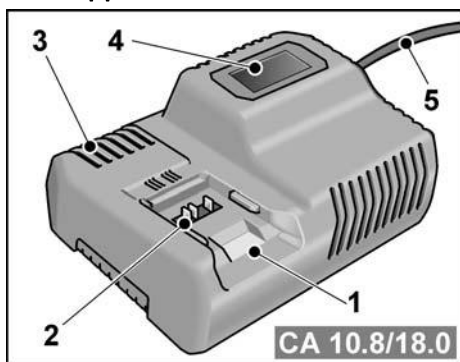

- 1 Innskyvingssjakt for batteri
- 2 Kontakter
- 3 Lufteåpning
- 4 Display for indikering av driftstilstand
- 5 Nettkabel med nettsøpslet

Ladeapparatet CA 10.8/18.0 er ment for lading av FLEX-batterier av typene:

- AP 10.8 (2,5 Ah),
- AP 18.0 (2,5 Ah),
- AP 10.8 (5,0 Ah),
- AP 18.0 (5,0 Ah).

Henvisninger for lang batteri-levetid

⚠ FORSIKTIG!

- Lad aldri batterier ved temperaturer under 0 °C eller over 55 °C.
- Lad ikke batterier i omgivelser med høy luftfuktighet eller høye omgivelsestemperaturer.
- Dekk ikke til batteri og ladeapparat under ladingen.
- Trekk ut nettsøpslet til ladeapparatet etter at ladingen er ferdig.

Under ladingen blir batteriet og ladeapparatet varmt. Der er normalt!

Lithium-ione-batterier har ikke den kjente «Memory-effekten». Likevel bør et batteri være helt utladet før opplading, og ladingen bør alltid fullføres helt.

Hvis batteriene ikke brukes i lang tid, lad batteriene delvis og lagre dem kaldt.

Lading

⚠ FORSIKTIG!

Sett kun originalbatterier inn i det medfølgende ladeapparatet.

- Sett i nettsøpslet til ladeapparatet. Bakgrunnsbelysningen til displayet lyser grønt i 2 sekunder og slukker så igjen. Det vises OK.

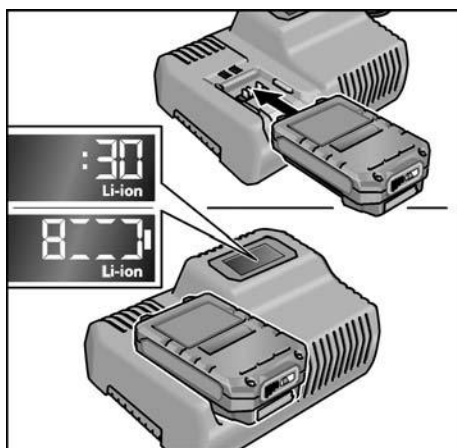

- Batteriet skal settes helt inn i ladeapparatet til det går i lås.
 - På displayet vises vekselvis restvarigheten av ladeprosessen (til fullstendig lading av batteriet) og en grafisk framstilling av ladetilstanden.
 - Bakgrunnsbelysningen til displayet lyser oransje, hvis batteriet er ladet mindre enn 80 %.
 - Fra 80 % batterilading lyser displayet grønt og det vises OK.
- Batteriet er fullstendig ladet når displayet viser



Den grønne bakgrunnsbelysningen slukker etter kort tid.

- Ta batteriet ut av ladeapparatet.

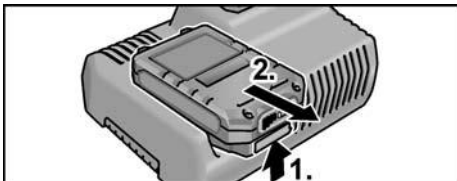

- Støpselet trekkes ut.

HENVISNING

Hvis displayet blinker etter innsetting av batteriet i ladeapparatet, er det en feil i batteriet eller i ladeapparatet.



Displayet blinker langsomt.
Bakgrunnsbelysning oransje.

Batteriet er for varmt eller for kaldt. Hvis batteriet har nådd ladetemperaturen (0°C...55°C), begynner ladingen.



Displayet blinker raskt.
Bakgrunnsbelysning rød.

Ta batteriet ut av ladeapparatet og sett det inn igjen. Ved samme indikering, er batteriet defekt. Skift batteriet eller få det kontrollert ved et fagverksted.

Hvis den samme feilmeldingen vises med et annet batteri, er ladeapparatet defekt. La et fagverksted kontrollere ladeapparatet.

Vedlikehold og pleie

ADVARSEL!

Batteriet må tas ut av verktøyet før alt arbeid på elektroverktøyet.

Rengjøring

Rengjøring av elektroverktøy

ADVARSEL!

Ikke bruk vann eller flytende rengjøringsmiddel.

- Innsiden av kassen med motoren må regelmessig blåses ut med tørr trykkluft.

Ladeapparat

ADVARSEL!

Før alle arbeider må støpselet trekkes ut. Ikke bruk vann eller flytende rengjøringsmidler.

- Fjern smuss og støv fra huset med en børste eller tørre kluter.

Reparasjoner

Reparasjoner må kun utføres av et kundeservice verksted som er autorisert av produsenten.

HENVISNING

Skrueene på motorkassen må ikke løsnes i løpet av garanti tiden. Dersom dette ikke blir fulgt, slettes produsentens garantiforpliktelse.

Reservedeler og tilbehør

Videre tilbehør, særlig innsatsverktøy, finnes i katalogen til produsenten.

Eksplisjons tegninger og lister for reservedeler finnes på vår hjemmeside:

www.flex-tools.com

Henvisninger om skroting

ADVARSEL!

Gjør brukte elektroverktøy ubrukelige før kassering:

- nettdrevne elektroverktøy ved at strømkabelen fjernes,
- batteridrevne elektroverktøy ved at batteriet tas ut.



Kun for EU-land:

Ikke kast elektroverktøy i husholdningsavfallet! I henhold til det europeiske direktivet 2012/19/EU om gamle elektriske og elektroniske apparater og omsetning til nasjonal rett, må brukte elektroverktøy samles separat og tilføres en miljøvennlig gjenvinning.



Råstoffgjenvinning i stedet for avfallshåndtering.

Apparat, tilbehør og emballasje bør avskaffes ved gjenvinning på en miljøvennlig måte. For å garantere en ren recyclingsprosess i henhold til typen, er kunststoff merket.

⚠ ADVARSEL!

Akkuer/batterier må ikke kastes i det vanlige bosset, de må ikke brennes eller kastes i vannet. Brukte akkuer må ikke åpnes.

 Kun for EU-land:

I henhold til det europeiske direktivet 2006/66/EF må defekte eller brukte akkuer/batterier samles separat og tilføres en miljøvennlig gjenvinning.

i HENVISNING

Faghandelen vil gi deg informasjon om avhendingsmåter.

Utelukkelse av ansvar

Produsenten og hans representant er ikke ansvarlige for skader eller tapt vinning på grunn av avbrytelser i driften som er forårsaket av produktet eller ikke mulig bruk av produktet.

Produsenten og hans representant er ikke ansvarlige for skader som er forårsaket av ikke sakkyndig bruk eller i forbindelse med produkter fra andre produsenter.

CE-Konformitet

Vi erklærer hermed at vi alene er ansvarlig for at produktet som er beskrevet under «Tekniske data» stemmer overens med følgende normer eller normative dokumenter:

EN 62841, EN 15503, EN 60335,
EN 50636 i henhold til bestemmelsene i direktivene 2014/30/EU, 2006/42/EF, 2011/65/EU.

Ansvarlig for tekniske dokumenter:
FLEX-Elektrowerkzeuge GmbH, R & D
Bahnhofstrasse 15, D-71711 Steinheim/Murr



Eckhard Rühle
Manager Research &
Development (R & D)

Klaus Peter Weinper
Head of Quality
Department (QD)

01.11.2018
FLEX-Elektrowerkzeuge GmbH
Bahnhofstrasse 15, D-71711 Steinheim/Murr

Innehåll

Teckenförklaring	93
Tecken på apparaten	93
För din säkerhet	93
Buller och vibration	94
Tekniska data	95
Översikt	96
Bruksanvisning	97
Underhåll	101
Skrotning och avfallshantering	101
CE-Försäkran om överensstämmelse	102
Uteslutning av ansvar	102

Teckenförklaring

 **VARNING!**
 Varnar för en omedelbart hotande fara!
 Risk för död eller svåra skador om varningen ej beaktas.

 **VAR FÖRSIKTIG!**
 Varnar för en möjlig farlig situation.
 Om varningen ej beaktas kan person- eller saksador uppstå.

 **OBS**
 Hänvisar till tips och viktig information.

Tecken på apparaten



Läs bruksanvisningen innan apparaten tas i bruk!



Använd skyddsglasögon!



Använd hörselskydd!



Skydda apparaten mot regn och väta!



Håll ett säkert avstånd till personer och föremål!



Avfallshantering (skrotning)
 (se sida 101)!

För din säkerhet

 **VARNING!**
 Läs innan elvertyget tas i bruk noggrant igenom och följ

- föreliggande bruksanvisning,
 - "Allmänna säkerhetsanvisningar" för elverktyg i det bifogade häftet (nr. 315.915),
 - gällande arbetarskyddsbestämmelser.
- Detta elverktyg är konstruerat enligt modern teknik och vedertagna säkerhetstekniska regler. Trots det kan fara för liv och lem uppstå både för användaren och andra resp skador på maskinen eller andra föremål. Elvertyget får endast användas
- för avsett ändamål,
 - i tekniskt felfritt tillstånd.

Störningar som kan påverka säkerheten måste omgående åtgärdas.

Avsett ändamål

Den batteridrivna spånfläkten BW 18.0-EC är avsedd för

- för användning inom industri och hantverk. Möjliga användningsområden är rengöring av större ytor fyllda med träspån och andra stora partiklar med tryckluft.

Ej tillåtet är

- blåsa ihop varma, brännbara eller explosiva material.
- blåsa ihop damm som klassificeras som farliga substanser eller innehåller farliga ämnen (t.ex. trämjöl eller kvarts i betongdamm).

Säkerhetsanvisningar för batteridrivna spånfläktar

VARNING!

Alla säkerhetsanvisningar och övriga anvisningar i denna bruksanvisning måste läsas och följas. Ej beaktade varningar och anvisningar kan leda till elektriska stötar, brand och/eller svåra skador. Förvara denna bruksanvisning på säker plats för senare bruk.

- Se till att personer i närheten inte kan skadas av föremål som slungas iväg.
- Håll dina fingrar borta från elverktygets öppning under drift. Använd endast spånfläkten med munstycke monterat. De roterande fläktbladen kan skada dig.
- Blås inte ihop hälsofarliga ämnen som t.ex. damm från bok eller ek, stendamm eller asbest. Dessa ämnen är cancerframkallande.
- Blås inte ihop vätskor. Om det tränger in vatten ökar risken för elstötar.
- Skydda verktyget mot regn och väta. Om det tränger in vatten i motorn ökar risken för elstötar.
- Se till att arbetsplatsen har god ventilation.
- Använd personlig skyddsutrustning som skyddsglasögon och andningsmask. Genom att bära skyddsutrustning för gällande förhållanden minskar du risken för att utsättas för farliga ämnen.

Buller och vibration

Buller- och svängningsvärdena har uppmätts enligt EN 15503.

Apparatens A-uppmätta ljudnivå under typiska förhållanden ger följande värden:

- Ljudtrycksnivå: 75 dB(A);
- Ljudeffektsnivå: 95 dB(A);
- Osäkerhet K: 3 dB.

Sammanlagt svängningsvärde:

- Emissionsvärde a_{H} : < 2,5 m/s²
- Osäkerhet K: 1,5 m/s²

VAR FÖRSIKTIG!

De angivna mätvärdena gäller för nya apparater. I dagligt bruk ändras buller och svängningsvärdena.

OBS

Den i denna bruksanvisning angivna svängningsnivån är uppmätt enligt en i EN 15503 standardiserad mätmetod och kan användas för jämförelse av elverktyg med varandra.

Den lämpar sig också för en preliminär uppskattning av svängningsbelastningen.

Den angivna svängningsnivån gäller för elverktygets huvudsakliga användning.

Om elverktyget används för andra ändamål med avvikande insatsverktyg eller bristande skötsel, kan svängningsnivån avvika.

Detta kan tydligt höja svängningsbelastningen över hela livslängden.

För en exakt bestämning av svängningsbelastningen bör även den tid som apparaten är frånslagen eller visserligen är igång men ej arbetar, tas med i beräkningen.

Detta kan tydligt minska svängningsbelastningen över hela livslängden.

Bestäm extra säkerhetsåtgärder för operatörens skydd mot svängningar som till exempel: Skötseln av elverktyg och insatsverktyger, att händerna hålls varma och organisering av arbetsförloppen.

VAR FÖRSIKTIG!

Använd hörselskydd när ljudtrycksnivån överskrider 85 dB(A).

Tekniska data

		BW 18.0-EC
Apparatens typ		Batteridrivna spånfläkt
Märkspänning	V	18
Batteri	Ah	2,5 5,0
Laddningstid	min	max. 45
Tomgångsvarvtal		
– steg 1	varv/min	10.600
– steg 2	varv/min	14.200
– steg 3	varv/min	18.000
max. lufthastighet	m/s	80
max. luftvolym	m ³ /min	3,11
Vikt enligt "EPTA-Procedure 01/2003" (utan batterier)	kg	1,28
Vikt batteri (5,0 Ah)	kg	0,72

Översikt

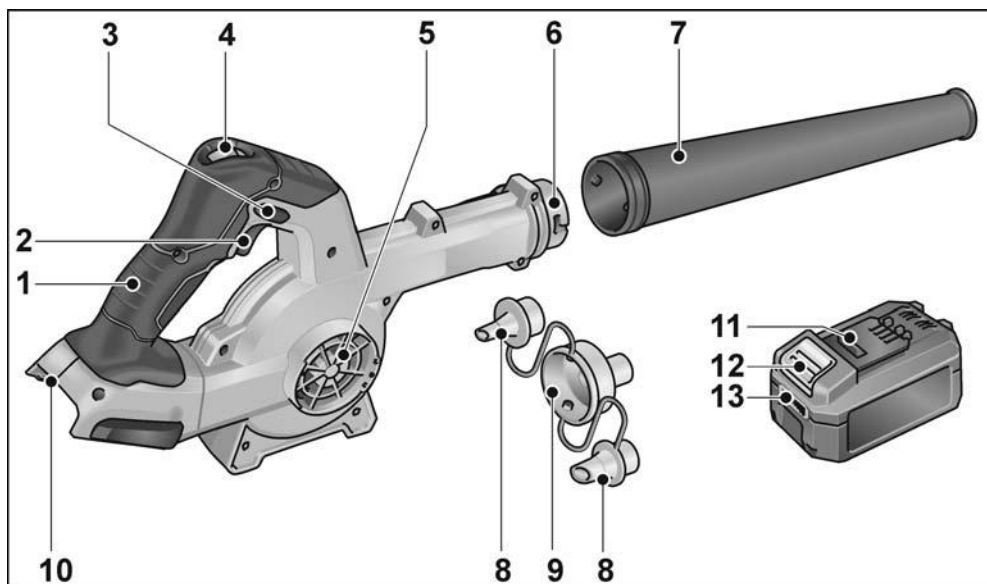

- | | | | |
|---|---------------------------------|----|--------------------------------|
| 1 | Handtag | 8 | Reducermunstycke |
| 2 | På/av-knapp | 9 | Adapter |
| 3 | Låsknapp | 10 | Plats för batteri |
| 4 | Luftmängdsreglering i tre lägen | 11 | Litiumjonbatteri |
| 5 | Luftintag | 12 | Frigöringsknapp för batteri |
| 6 | Bajonettförslutning | 13 | Batteriets laddningsindikering |
| 7 | Munstycke | | |

Bruksanvisning

VARNING!

Ta ut batteriet ur elverktyget innan du utför arbeten på elverktyget.

Före start

Packa upp elverktyget och motsvarande tillbehör och kontrollera att leveransen är fullständig och om transportskador uppstått.

Sätta i/byta batteri

- Tryck in det laddade batteriet i elverktyget tills batteriet snäpper fast helt.



- För att ta ut batteriet, tryck på frigöringsknapparna (1.) och dra ut det (2.).

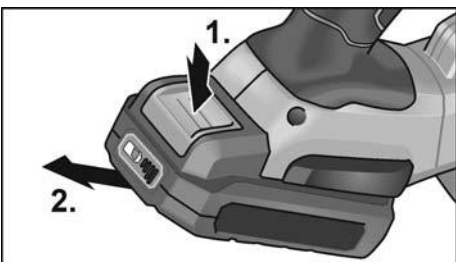

VAR FÖRSIKTIG!

När batteriet inte används ska kontaktarna på det skyddas. Lösa metalldelar kan kortsluta kontaktarna, vilket innebär risk för explosion och brand!

Sätta dit reducermunstycket

VARNING!

Ta ut batteriet ur elverktyget innan du utför arbeten på elverktyget.

Montering på bajonettförlutning

Batteriets laddningsnivå

- Genom att trycka på knappen kan man med hjälp av lysdioderna för batteriets laddningsindikering kontrollera laddningsnivån.

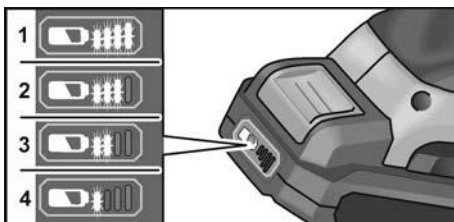

Indikeringen slocknar efter fem sekunder.

Om en av lysdioderna blinkar måste batteriet laddas. Om ingen lysdiod lyser när man trycker på knappen är batteriet defekt och måste bytas ut.

Sätta dit munstycket

VARNING!

Ta ut batteriet ur elverktyget innan du utför arbeten på elverktyget.

Montering

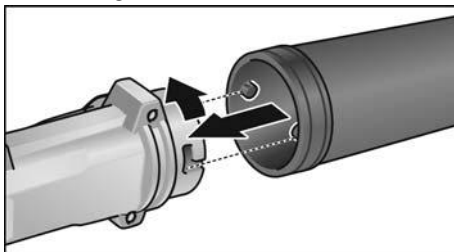

- Sätt dit munstycket på bajonettförlutningen genom att vrida det lätt moturs tills det hakar i.
- Kontrollera att adaptern sitter fast ordentligt!

Demontera

- Demontering sker i omvänd ordningsföljd.

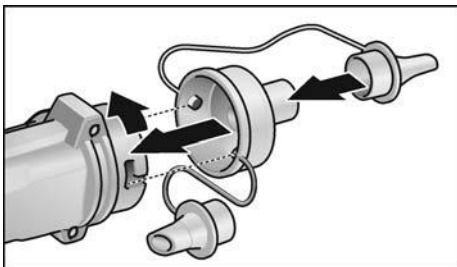

- Sätt dit adaptern på bajonettförslutningen genom att vrida den lätt moturs tills den hakar i.
- Kontrollera att adaptern sitter fast ordentligt!
- Sätt dit lämpligt reducernunstycke.

Demontera

- Demontering sker i omvänd ordningsföljd.

Montering på luftintag

i OBS

Adaptern monteras på luftintaget för att suga upp luft.

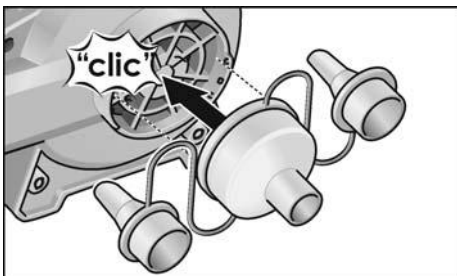

- Sätt dit adaptern på luftintaget.
- Sätt dit lämpligt reducernunstycke.

Demontera

- Demontering sker i omvänd ordningsföljd.

Till- och frånkoppling

⚠ VAR FÖRSIKTIG!

- Rikta aldrig elverktygets munstycke mot dig själv eller andra personer.
- Använd personlig skyddsutrustning som skyddsglasögon, hörselskydd samt andningsmask ifall det virvlar omkring damm när du använder elverktyget. Dessutom rekommenderar vi att du bär rejäla skor, långbyxor och handskar vid arbete med elverktyget.
- Håll hår och klädesplagg borta från öppningar och rörliga delar.

Kort drift utan spärr

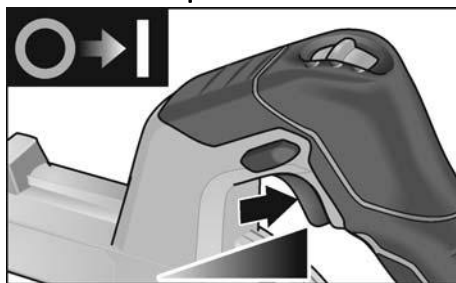

- Håll strömställaren intryckt.
- Släpp strömställaren för att koppla från.

Kontinuerlig drift med spärr

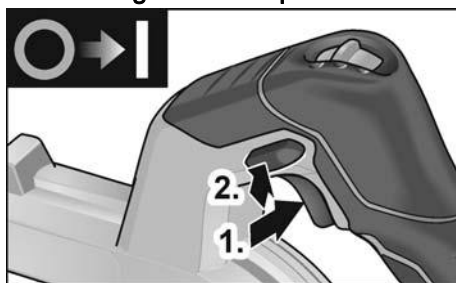

- Håll strömställaren intryckt (1.).
- För att haka i adaptern håller du lås-knappen intryckt (2.) och släpper på/av-knappen.



- För frånkoppling: Tryck kort på strömställaren och släpp den.

Varvtalsväljaren

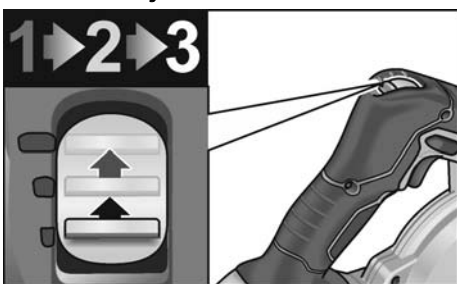

Varvtalet kan ställas in i tre olika lägen mellan 10 600 och 18 000 varv/min.

Arbeta med elverktyget

⚠ VAR FÖRSIKTIG!
Spånfläkten fortsätter att rotera en kort stund efter avstängning.

Blåsa



1. Montera munstycket.
2. Sätt i batteriet.
3. Ställ in varvtalet på önskat läge.

4. Greppa elverktyget i handtaget med ena handen och inta arbetsställning.
5. Slå på maskinen.

Efter arbetets slut:

6. Släpp strömbrytaren.

Blåsa ut luft

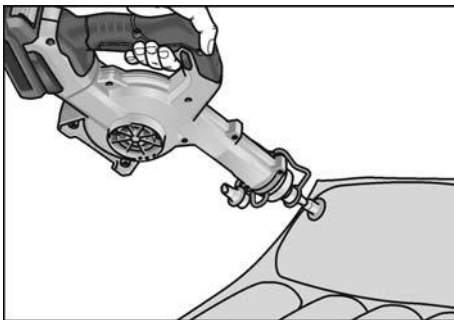

1. Sätt dit adaptern med lämpligt reducermunestycke på bajonettförslutningen.
2. Sätt i batteriet.
3. Sätt dit reducermunstycket ordentligt.
4. Ställ in varvtalet på önskat läge.
5. Greppa elverktyget i handtaget med ena handen och inta arbetsställning.
6. Slå på maskinen.

Efter arbetets slut:

7. Släpp strömbrytaren.

Suga upp luft

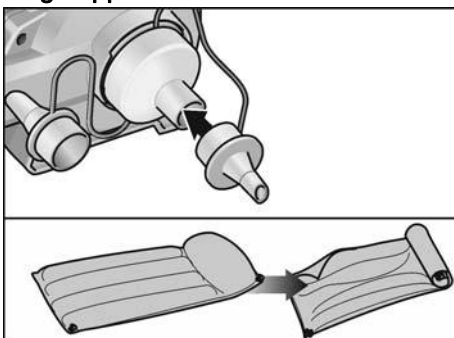

1. Sätt dit adaptern med lämpligt reducermunestycke på luftintaget.
2. Sätt i batteriet.
3. Sätt dit reducermunstycket ordentligt.
4. Ställ in varvtalet på önskat läge.

5. Greppa elverktyget i handtaget med ena handen och inta arbetsställning.
 6. Slå på maskinen.
- Efter arbetets slut:
7. Släpp strömbrytaren.

Laddare

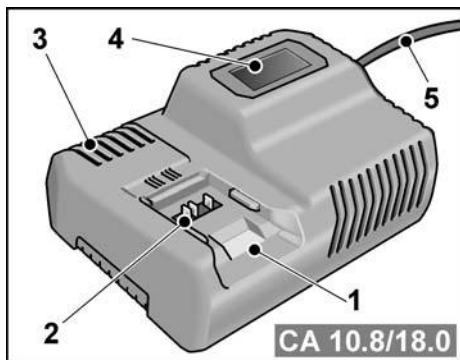

- 1 Plats för batteri
- 2 Kontakter
- 3 Ventilationsgaller
- 4 Display för indikering av drifttillstånd
- 5 Nätkabel med nätkontakt

Laddare CA 10.8/18.0 är avsedd för laddning av FLEX-batterier av typerna:

- AP 10.8 (2,5 Ah),
- AP 18.0 (2,5 Ah),
- AP 10.8 (5,0 Ah),
- AP 18.0 (5,0 Ah).

Anvisningar för en lång batterilivslängd

⚠ **VAR FÖRSIKTIG!**

- Ladda aldrig batterier vid temperaturer under 0 °C eller över 55 °C.
- Ladda inte batterier i omgivningar med hög luftfuktighet eller temperatur.
- Täck inte över batterier eller laddare medan laddning pågår.
- Dra ur laddarens nätkontakt efter avslutad laddning.

Under laddningen blir batteri och laddare varma. Det är normalt!

Litiumjonbatterier har inte den kända "minneseffekten". Trots det bör ett batteri laddas ur helt före laddning och själva laddningen alltid fullföljas helt.

Batterier som inte används under längre tid ska förvaras svalt med viss laddning.

Laddning

⚠ **VAR FÖRSIKTIG!**

Sätt endast i originalbatterier i laddaren som medföljer.

- Sätt i laddarens nätkontakt. Displayens bakgrundsbelysning lyser grönt i två sekunder och slocknar sedan igen. OK visas.

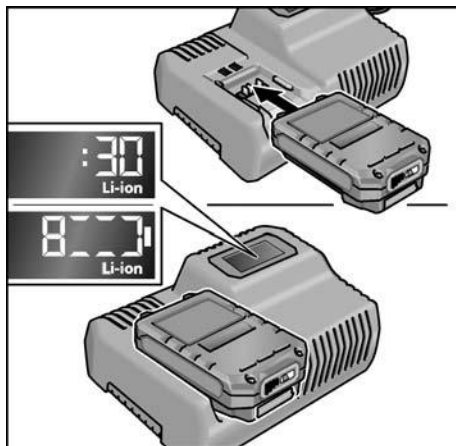

- Sätt i batteriet helt i laddaren så att det hakar fast.
 - På displayen varvas visning av återstående laddningstid (tills batteriet är fulladdat) och en grafisk visning av laddningsnivån.
 - Displayens bakgrundsbelysning lyser orange när batteriet är mindre än 80 % laddat.
 - Från och med 80 % batteriladdning lyser displayen grönt och OK visas.
- Batteriet är fulladdat när indikeringen  visas.

Den gröna bakgrundsbelysningen slocknar efter kort tid.

- Ta ut batteriet ur laddaren.



- Dra ut nätkontakten.

i OBS

Om displayen blinkar när batteriet har satts i laddaren, är det något som är fel med batteriet eller laddaren.



Displayen blinkar långsamt.
Bakgrundsbelysningen är orange.

Batteriet är för varmt eller för kallt. När batteriet har uppnått laddningstemperatur (0 °C...55 °C) påbörjas laddningen.



Displayen blinkar snabbt.
Bakgrundsbelysningen är röd.

Ta ut batteriet ur laddaren och sätt i det igen. Om samma indikering återkommer är batteriet defekt. Byt ut batteriet eller låt en fackverkstad kontrollera det.

Om detta felmeddelande visas även för ett annat batteri är laddaren defekt. Låt en fackverkstad kontrollera laddaren.

Underhåll

! VARNING!

Ta ut batteriet ur elverktyget innan du utför arbeten på elverktyget.

Rengöring

Rengöring av elverktyget

! VARNING!

Använd varken vatten eller andra flytande rengöringsmedel.

- Blås igenom motorrummet och husts insida med torr tryckluft regelbundet.

Laddare

! VARNING!

Dra ut nätkontakten före alla arbeten. Använd varken vatten eller andra flytande rengöringsmedel.

- Ta bort smuts och damm från huset med en pensel eller en torr trasa.

Reparation

Reparation får endast utföras av kundtjänstverkstad som är auktoriserad av tillverkaren.

i OBS

Lossa ej skruvarna på motorhuset under garantitiden. I annat fall upphör tillverkarens garanti att gälla.

Reservdelar och tillbehör

För tillbehör, särskilt insatsverktyger, se tillverkarens katalog.

Explosionsritningar och reservdelslistor återfinns på vår hemsida:

www.flex-tools.com

Skrotning och avfallshantering

! VARNING!

Gör förbrukade elverktyg obrukbara innan de avfallshandteras:

- Ta bort nätkabeln på nätdrivna elverktyg
- och ta bort batteriet på batteridrivna elverktyg.



Endast för EU-stater:

Kasta inte elverktyg bland hushållssoporna! Enligt det europeiska direktivet 2012/19/EU om el- och elektronik-avfall och dess tillämpning i den nationella lagstiftningen ska förbrukade elverktyg samlas in separat och lämnas till återvinning.



Materialåtervinning istället för avfallshantering.

Verktyg, tillbehör och emballage ska lämnas till miljövänlig återvinning. För att underlätta sorteringen vid återvinning är plastdelarna märkta.

! VARNING!

Kasta aldrig ackumulatörer/batterier bland hushållssoporna, i eld eller i vatten. Öppna inte uttjänade ackumulatörer.



Endast för EU-stater:

Enligt det europeiska direktivet 2006/66/EG måste defekta eller förbrukade ackumulatörer/batterier samlas in separat och lämnas till återvinning.

i OBS

Fråga fackhandlaren rörande avfallsbestämmer!

CE-Försäkran om överensstämmelse

Vi intygar under ensamt ansvar att den under "Tekniska data" beskrivna produkten överensstämmer med följande standarder eller normativa dokument:

EN 62841, EN 15503 EN 60335,
EN 50636 enligt bestämmelserna
i direktiven 2014/30/EU, 2006/42/EG,
2011/65/EU.

Ansvarig för tekniska underlag:
FLEX-Elektrowerkzeuge GmbH, R & D
Bahnhofstrasse 15, D-71711 Steinheim/Murr



Eckhard Rühle
Manager Research &
Development (R & D)

Klaus Peter Weinper
Head of Quality
Department (QD)

01.11.2018
FLEX-Elektrowerkzeuge GmbH
Bahnhofstrasse 15, D-71711 Steinheim/Murr

Uteslutning av ansvar

Tillverkaren och hans representant ikläder sig inget ansvar för skador eller förlorad vinst genom driftsavbrott som uppstår genom produkten eller genom att produkten ej kan användas.

Tillverkaren och hans representant ikläder sig inget ansvar för skador som uppstår genom felaktig användning eller i förbindelse med andra tillverkares produkter.

Sisältö

Käytetyt symbolit	103
Symbolit koneessa	103
Turvallisuusasiaa	103
Melu ja värinä	104
Tekniset tiedot	105
Kuva koneesta	106
Käyttöohjeet	107
Huolto ja hoito	111
Kierrätysohjeita	111
CE-Vaatimustenmukaisuus	112
Vastuun poissulkeminen	112

Käytetyt symbolit

VAROITUS!

Viittaa välittömästi uhkaavaan vaaraan. Ohjeen noudattamatta jättäminen saattaa johtaa kuolemaan tai vakaviin loukkantumisiin.

VARO!

Viittaa mahdollisesti vaaralliseen tilanteeseen. Ohjeen noudattamatta jättäminen saattaa johtaa loukkaantumisiin tai esinevaurioihin.

OHJE

Viittaa koneen käyttöä koskeviin ohjeisiin ja tärkeisiin tietoihin.

Symbolit koneessa



Lue käyttöohjeet ennen koneen käyttöönottoa!



Käytä silmiensuojaimia!



Käytä kuulonsuojaimia!



Suojaa sähkötyökalu sateelta ja kosteudelta!



Säilytä turvaetäisyys ihmisiin ja esineisiin!



Vanhan laitteen kierrätysohjeet (katso sivu 111)!

Turvallisuusasiaa

VAROITUS!

Lue ohjeet ennen sähkötyökalun käyttöä ja toimi niiden mukaisesti:

- koneen käyttöohje,
- sähkötyökalujen käyttöä koskevat »Yleiset turvallisuusohjeet« oheisessa vihkosessa (dokumentti nro: 315.915),
- käyttöpaikalla voimassa olevat ohjeet ja työsuojelumääräykset.

Tämä sähkötyökalu on valmistettu uusimman teknisen tietämyksen ja hyväksytyjen turvateknisten säännösten mukaisesti.

Tästä huolimatta sen käytöstä saattaa aiheutua hengenvaaraa koneen käyttäjälle ja muille henkilöille ja itse kone tai muu esineistö voi vaurioitua.

Sähkötyökalua saa käyttää vain

- määräystenmukaiseen käyttötarkoitukseen,
- sen ollessa teknisesti moitteettomassa kunnossa.

Turvallisuuteen vaikuttavat häiriöt on korjattava välittömästi.

Määräystenmukainen käyttö

Akkukäyttöinen puhallin BW 18.0-EC on tarkoitettu

- ammattikäyttöön teollisuudessa ja työpajoissa. Mahdollisia käyttökohteita ovat suurien pintojen puhdistaminen paineilmalla puulastuista ja muista karkeista hiukkasista.

Laitetta ei saa käyttää

- Kuumien, syttyvien tai räjähtävien materiaalien kasaaminen puhaltamalla.
- Vaaralliseksi aineeksi luokitellun pölyn tai vaarallisia aineita sisältävän pölyn (esimerkiksi kovapuupöly tai betonipölyn kvartsi) kasaaminen puhaltamalla.

Akkukäyttöisen puhaltimen turvallisuusohjeet

VAROITUS!

Kaikki turvallisuusohjeet ja tässä käyttöohjekirjassa annetut ohjeet on luettava ja niitä on noudatettava. Jos varoituksia ja ohjeita ei noudateta, saattaa seurauksena olla sähköisku, tulipalo ja/tai vakavia loukkaantumisia. Säilytä ohjeet hyvin myöhempää käyttötarvetta varten.

- **Varo, etteivät puhallettaessa sinkoutuvat kappaleet aiheuta vammoja lähellä oleville henkilöille.**
- **Sähkötyökalua käyttäessäsi pidä sormesi poissa sähkötyökalun aukkojen alueelta. Käytä puhallinta aina suutin paikalleen kiinnitettynä.** Pyörivä puhallin voi aiheuttaa vammoja.
- **Älä kasaa puhaltamalla terveydelle vaarallisia aineita kuten pyökki- tai tammipölyä, kivipölyä tai asbestia.** Nämä aineet on luokiteltu syöpää aiheuttaviksi.
- **Älä kasaa nesteitä puhaltamalla.** Nesteen pääsy sähkötyökalun sisään lisää sähköiskun vaaraa.
- **Älä altista sähkötyökalua sateelle tai kosteudelle.** Veden pääsy sähkötyökalun moottoriin lisää sähköiskun vaaraa.
- **Varmista työpisteen hyvä tuuletus.**
- **Käytä lisäksi henkilökohtaista suojaruustusta kuten suojalaseja ja hengityssuojainta.** Olosuhteita vastaavan suojaruustuksen käyttäminen vähentää vaarallisille aineille altistumista.

Melu ja värinä

Melu- ja värinäarvot mitattiin standardin EN 15503 mukaan.

Koneen A-painotettu melutaso on tavallisesti:

- Äänenpainetaso: 75 dB(A);
- Äänitehotaso: 95 dB(A);
- Epävarmuus K: 3 dB.

Tärinän kokonaisarvo:

- Päästöarvo a_{h} : < 2,5 m/s²
- Epävarmuus K: 1,5 m/s²

VARO!

Ilmoitetut mittauservat koskevat uusia laitteita. Päivittäisessä käytössä melu- ja värinäarvot muuttuvat.

OHJE

Näissä ohjeissa ilmoitettu värinäntaso on mitattu standardissa EN 15503 normitetun mittauservot mukaan ja sitä voidaan käyttää sähkötyökalujen keskinäiseen vertailuun. Se soveltuu myös värinäaltistuksen alustavaan arviointiin.

Ilmoitettu värinäntaso tarkoittaa altistumisen tasoa sähkötyökalun pääasiallisessa käyttö-tarkoituksessa.

Mutta jos sähkötyökalua käytetään muihin käyttötarkoituksiin, normaalista poikkeavilla käyttötyökaluilla tai sitä ei ole huollettu riittävästi, värinäntaso saattaa poiketa ilmoitetusta.

Tällöin koko työaikaa koskeva värinäaltistus voi olla selvästi suurempi.

Värinäaltistuksen tarkassa arvioinnissa tulee huomioida myös ne ajat, jolloin laite on kytketty pois päältä tai se on käynnissä, mutta ei todellisessa käytössä.

Tällöin koko työaikaa koskeva värinäaltistus voi olla selvästi alhaisempi.

Määrittää lisätoimenpiteet koneen käyttäjän suojaamiseksi värinän vaikutukselta, kuten esimerkiksi: sähkötyökalun ja käyttötyökalujen huolto, käsien suojaaminen kylmältä, työnkulun suunnittelu.

VARO!

Melutason ylittäessä 85 dB(A) käytä kuulonsuojaimia.

Tekniset tiedot

		BW 18.0-EC
Konetyyppi		Akkukäyttöinen puhallin
Nimellisjännite	V	18
Akku	Ah	2,5 5,0
Latausaika	min	Maks. 45
Kierrosluku ilman kuormitusta		
– Teho 1	1/min	10.600
– Teho 2	1/min	14.200
– Teho 3	1/min	18.000
Maks. ilmanopeus	m/s	80
Maks. ilmamäärä	m ³ /min	3,11
Paino »EPTA-menetelmän 01/2003« mukaan (ilman akkua)	kg	1,28
Paino akku (5,0 Ah)	kg	0,72

Kuva koneesta

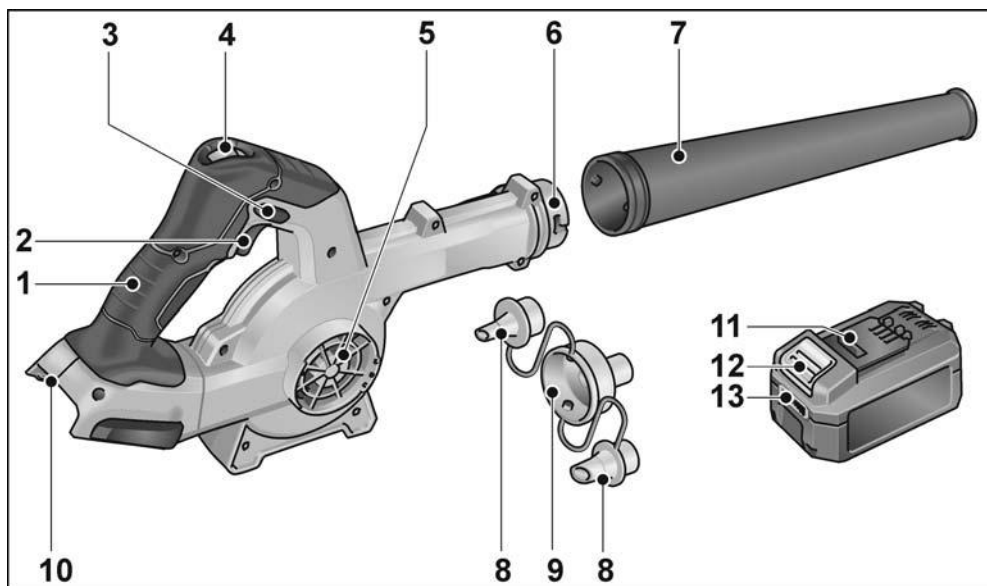

- | | | | |
|---|------------------------------|----|---------------------------------|
| 1 | Käsikahva | 8 | Pienennyssuuttimet |
| 2 | Käyttökytin | 9 | Adapteri |
| 3 | Lukituspainike | 10 | Akkukoulu |
| 4 | Ilmamäärän säädin, 3 asentoa | 11 | Litiumioniakku |
| 5 | Ilmanotto | 12 | Akun lukituksen vapautuspainike |
| 6 | Bajonettikiinnitys | 13 | Akun tilinäyttö |
| 7 | Suutin | | |

Käyttöohjeet

VAROITUS!

Irrota akku aina ennen kaikkia sähkötyökaluun kohdistuvia töitä.

Ennen käyttöönottoa

Ota sähkötyökalu ja tarvikkeet pois pakkauksesta ja tarkista, ettei toimituksesta puutu mitään ja ettei ole kuljetusvaurioita.

Akun kiinnitys/vaihto

- Työnä ladattu akku kunnolla lukitukseen saakka sähkötyökaluun.



- Irrotettaessa paina lukituksen vapautuspainikkeita (1.) ja vedä akku irti (2.).

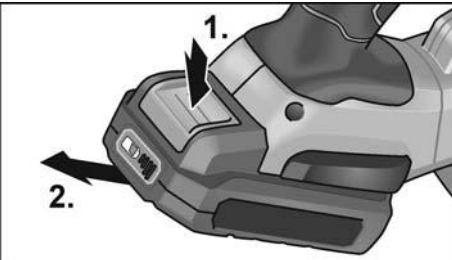

VARO!

Kun akku ei ole käytössä, suojaa sen liittimet. Irralliset metalliosat saattavat aiheuttaa liittimiin oikosulun, jolloin on räjähdys- ja palovaara!

Pienennyssuuttimien kiinnitys

VAROITUS!

Irrota akku aina ennen kaikkia sähkötyökaluun kohdistuvia töitä.

Kiinnitys bajonettikiinnitykseen

Akun varaustila

- Painiketta painamalla voi tarkastaa akun varaustilan sitä ilmaisevista LED-valoista.

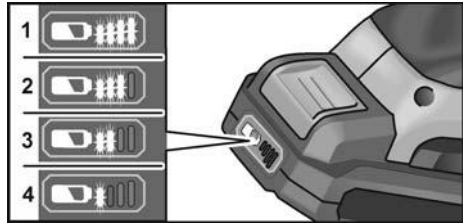

Näyttö sammuu 5 sekunnin kuluttua. Jos LED vilkkuu, akku täytyy ladata. Jos painikkeen painamisen jälkeen yksikään LED ei pala, akku on rikki ja se täytyy vaihtaa.

Suuttimen kiinnitys

VAROITUS!

Irrota akku aina ennen kaikkia sähkötyökaluun kohdistuvia töitä.

Montaasi

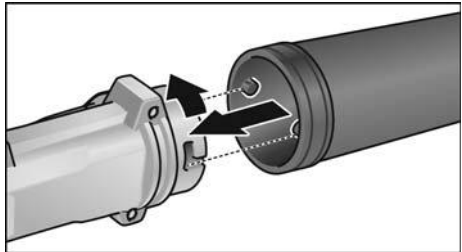

- Kiinnitä suutin paikalleen bajonettikiinnitykseen kiertämällä suutinta kevyesti vastapäivään.
- Varmista adapterin kunnollinen kiinnitys!

Irrotus

- Irrota päinvastaisessa järjestyksessä.

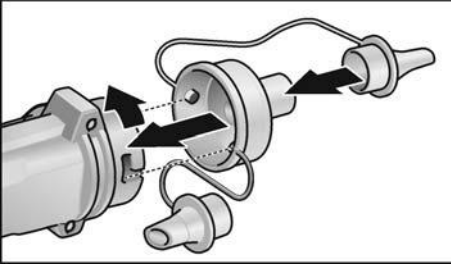

- Kiinnitä adapteri paikalleen bajonetti-kiinnitykseen kiertämällä adapteria kevyesti vastapäivään.
- Varmista adapterin kunnollinen kiinnitys!
- Kiinnitä sopiva pienennyssuutin.

Irrotus

- Irrota päinvastaisessa järjestyksessä.

Kiinnitys ilmanottoon

OHJE

Adapteri kiinnitetään ilmanottoon ilman imemistä varten.

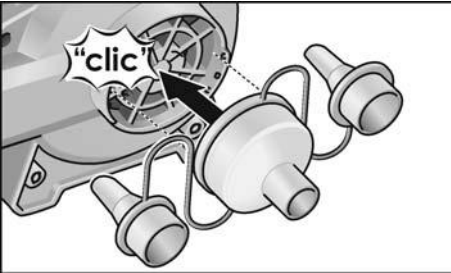

- Kiinnitä adapteri ilmanottoon.
- Kiinnitä sopiva pienennyssuutin.

Irrotus

- Irrota päinvastaisessa järjestyksessä.

Käynnistys ja pysäytys

VARO!

- Älä koskaan suuntaa sähkötyökalun suutinta muita henkilöitä tai itseäsi kohti.
- Käytä henkilökohtaista suojavarustusta: suojalaseja, kuulosuojaimia ja hengityssuojainta, jos sähkötyökalua käytettäessä työpisteen ilmaan leviää

pölyä. Lisäksi suositamme, että sähkötyökalua käyttäessäsi käytät pitäväpohjaisia kenkiä, pitkiä housuja ja hansikkaita.

- Pidä hiukset ja vaatteet loitolla sähkötyökalun aukoista ja liikkuvista osista.

Lyhytaikainen käyttö ilman lukitustoimintoa

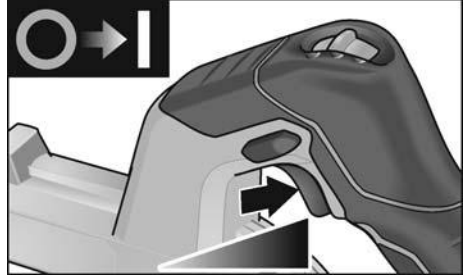

- Paina käynnistyskytkintä ja pidä painettuna.
- Pysäytä kone päästämällä käynnistyskytkin irti.

Pitempi työjakso lukitustoiminnolla

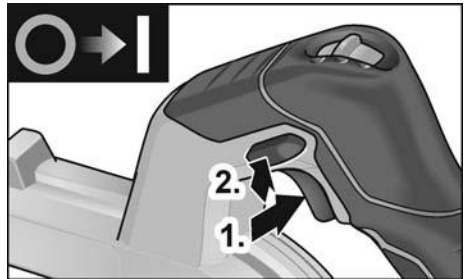

- Paina käynnistyskytkintä ja pidä painettuna (1.).
- Lukitsemiseksi pidä lukituspainike painettuna (2.) ja vapauta käyttökytkin.

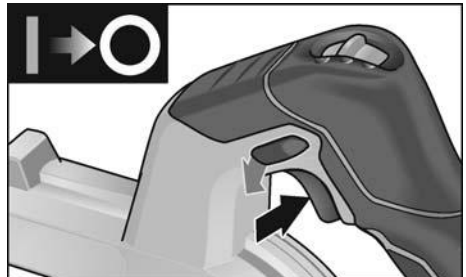

- Pysäytys: paina käynnistyskytkintä lyhyesti ja päästä irti.

Kierrosluvun valinta

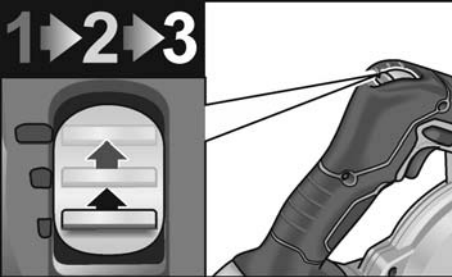

Kierrosluku voidaan valita 3 vaihtoehdosta, jotka ovat välillä 10 600 ja 18 000 1/min.

Työskentely sähkötyökälulla

VARO!

Pois päältä kytkemisen jälkeen puhallin pyörii vielä hetken.

Puhaltaminen



1. Kiinnitä suutin.
2. Kiinnitä akku.
3. Valitse haluamasi kierrosluku.
4. Pidä toisella kädellä kiinni sähkötyökälun kahvasta ja asetu työasentoon.
5. Käynnistä kone.

Töiden jälkeen:

6. Vapauta käyttökytkin.

Ilman puhaltaminen

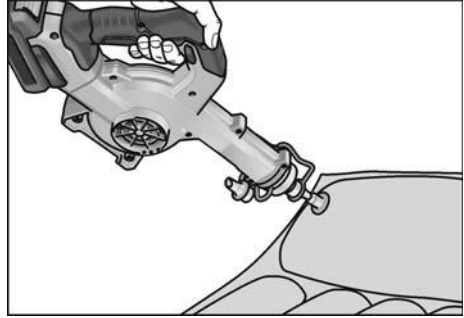

1. Kiinnitä adapteri ja sopiva pienennysuutin bajonettikiinnitykseen.
2. Kiinnitä akku.
3. Aseta pienennysuutin tarkasti paikalleen.
4. Valitse haluamasi kierrosluku.
5. Pidä toisella kädellä kiinni sähkötyökälun kahvasta ja asetu työasentoon.
6. Käynnistä kone.

Töiden jälkeen:

7. Vapauta käyttökytkin.

Ilman imeminen

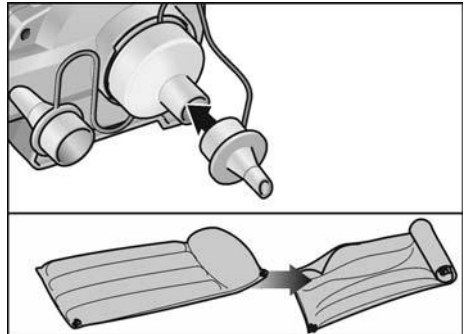

1. Kiinnitä adapteri ja sopiva pienennysuutin ilmanottoon.
2. Kiinnitä akku.
3. Aseta pienennysuutin tarkasti paikalleen.
4. Valitse haluamasi kierrosluku.
5. Pidä toisella kädellä kiinni sähkötyökälun kahvasta ja asetu työasentoon.
6. Käynnistä kone.

Töiden jälkeen:

7. Vapauta käyttökytkin.

Laturi

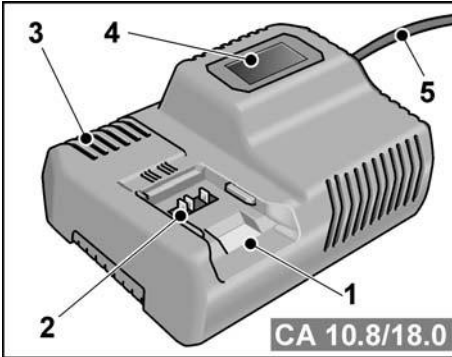

- 1 Akkukuilu
- 2 Liittimet
- 3 Tuuletusraot
- 4 Käyttötilan näyttö
- 5 Verkkojohto ja verkkopistoke

Laturi CA 10.8/18.0 on tarkoitettu FLEX-akkujen lataamiseen tyypeiltään

- AP 10.8 (2,5 Ah),
- AP 18.0 (2,5 Ah),
- AP 10.8 (5,0 Ah),
- AP 18.0 (5,0 Ah).

Ohjeita akun kestoajan pidentämiseen

VARO!

- Älä koskaan lataa akkuja lämpötiloissa alle 0 °C tai yli 55 °C.
- Akkuja ei saa ladata ympäristössä, jossa on suuri ilmankosteus ja korkea lämpötila.
- Akkuja ja latureita ei saa peittää latauksen aikana.
- Irrota laturin verkkopistoke latauksen päätyttyä.

Akku ja laturi kuumenevat latauksen aikana. Se on normaalia!

Litiumioniakuissa ei ole tuttua ”muisti-ilmiötä”. Silti akun tulee olla ennen latausta täysin purkaantunut, ja lataus täytyy tehdä aina täysin loppuun asti.

Jos akkuja ei käytetä pitkään aikaan, varastoi ne osittain varattuina viileään paikkaan.

Lataaminen

VARO!

Lataa laturilla vain alkuperäisiä akkuja.

- Kytke laturin verkkopistotulppa pistorasiaan. Näytön taustavalaistus palaa 2 sekunnin ajan vihreänä ja sammuu sitten jälleen. Näyttöön ilmestyy OK.

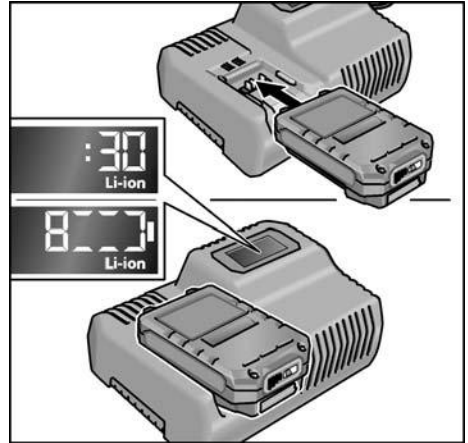

- Laita akku laturiin kunnolla, lukitukseen saakka.
 - Näytössä näkyy vuorotellen jäljellä oleva latausaika (kunnes akku on täysin latautunut) ja varaustilan graafinen esitys.
 - Näytön taustavalaistus palaa oranssina, kun akun varaustila on alle 80 %.
 - Kun akku on latautunut 80 % tai enemmän, näyttö palaa vihreänä ja näyttöön ilmestyy OK.
- Akku on täysin latautunut, kun näyttö sammuu.



Vihreä taustavalaistus sammuu hetken kuluttua.

- Irrota akku laturista.

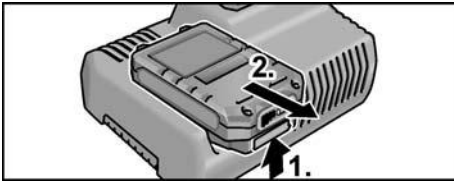

- Irrota pistotulppa pistorasiasta.

i OHJE

Jos näyttö vilkkuu sen jälkeen, kun akku on laitettu laturiin, kyseessä on akun tai laturin vika.



Näyttö vilkkuu hitaasti.
Taustavalaistus on oranssi.

Akku on liian kuuma tai liian kylmä. Lataus alkaa, kun akku on saavuttanut latauslämpötilan (0 °C...55 °C).



Näyttö vilkkuu nopeasti.
Taustavalaistus on punainen.

Irrota akku laturista ja laita se takaisin. Jos näyttö on edelleen sama, akku on rikki. Vaihda akku tai tarkastuta se ammattitaitoisessa erikoiskorjaamossa.

Jos toisen akun kanssa ilmestyy sama virheilmoitus, vika on laturissa. Tarkastuta akku ammattitaitoisessa erikoiskorjaamossa.

Huolto ja hoito

! VAROITUS!

Irrota akku aina ennen kaikkia sähkötyökaluun kohdistuvia töitä.

Puhdistus

Sähkötyökalun puhdistus

! VAROITUS!

Älä käytä vettä tai nestemäisiä puhdistusaineita.

- Puhalla koneen sisätila ja moottori puhtaksi kuivalla paineilmalla säännöllisin välein.

Laturi

! VAROITUS!

Irrota verkkopistotulppa pistorasiasta ennen kaikkia huoltotoimia. Älä käytä vettä tai nestemäisiä puhdistusaineita.

- Puhdista lika ja pöly kotelosta pensselillä tai kuivalla kankaalla.

Korjaukset

Korjaukset saa suorittaa vain valmistajan valtuuttama huoltoliike.

i OHJE

Älä avaa moottorikotelon ruuveja takuuajan aikana. Jollei ohjetta noudateta, valmistajan myöntämä takuu raukeaa.

Varaosat ja tarvikkeet

Katso muut lisätarvikkeet, erityisesti vaihtotyökalut, valmistajan tuote-esitteistä.

Räjähdytskuvat ja varaosaluettelot löydät kotisivuiltamme:

www.flex-tools.com

Kierrätysohjeita

! VAROITUS!

Käytetyt sähkötyökalut on ennen hävittämistä tehtävä käyttökelvottomiksi:

- irrottamalla verkkojohto verkkokäyttöisistä sähkötyökaluista,
- irrottamalla akku akkukäyttöisistä sähkötyökaluista.



Vain EU-maat.

Käytöstä poistetut sähkötyökalut eivät kuulu sekajätteisiin! Sähkö- ja elektroniikkalaiteromusta annetun EU-direktiivin 2012/19/EU ja sen voimaansaattavien kansallisten säädösten mukaisesti tulee käytöstä poistetut sähkötyökalut kerätä erikseen ja toimittaa asianmukaiseen hyötykäyttöpisteeseen.



Raaka-aineet uusiokäyttöön jätehuollon asemasta.

Hävitä laite, tarvikkeet ja pakkaus ympäristöstävällisesti toimittamalla ne kierrätykseen. Lajipuhdasta kierrätystä varten muoviosissa on merkintä.

VAROITUS!

Älä heitä akkuja/paristoja talousjätteisiin, tuleen tai veteen. Älä avaa käytöstä poistettuja akkuja.



Vain EU-maat:

Eurooppalaisen direktiivin 2006/66/EY mukaan vialliset tai loppuun käytetyt akut/paristot täytyy kerätä erikseen ja toimittaa ympäristöstävälliseen kierrätykseen.

**OHJE**

Lisätietoja kierrätysmahdollisuuksista saat alan liikkeistä!

CE-Vaatimustenmukaisuus

Vakuutamme yksinomaisella vastuullamme, että kohdassa "Tekniset tiedot" kuvattu tuote on seuraavien standardien tai ohjeellisten asiakirjojen mukainen:

EN 62841, EN 15503, EN 60335,
EN 50636 direktiivien 2014/30/EU,
2006/42/EY, 2011/65/EU määräysten mukaisesti.

Teknisestä dokumentaatiosta vastaa:
FLEX-Elektrowerkzeuge GmbH, R & D
Bahnhofstrasse 15, D-71711 Steinheim/Murr

Eckhard Rühle
Manager Research &
Development (R & D)

Klaus Peter Weinper
Head of Quality
Department (QD)

01.11.2018
FLEX-Elektrowerkzeuge GmbH
Bahnhofstrasse 15, D-71711 Steinheim/Murr

Vastuun poissulkeminen

Valmistaja ja valmistajan edustaja eivät vastaa vahingoista tai voiton menetyksestä, joiden syynä on liiketoiminnan keskeytyminen johtuen tuotteesta tai siitä, ettei tuotetta mahdollisesti voida käyttää.

Valmistaja ja tämän edustaja eivät vastaa vahingoista, joiden syynä on epäasiallinen käyttö tai käyttö yhdessä muiden valmistajien tuotteiden kanssa.

Περιεχόμενα

Χρησιμοποιούμενα σύμβολα	113
Σύμβολα στο μηχάνημα	113
Για την ασφάλειά σας	113
Θόρυβος και κραδασμός	114
Τεχνικά χαρακτηριστικά	115
Με μια ματιά	116
Οδηγίες χρήσης	117
Συντήρηση και φροντίδα	121
Υποδείξεις απόσυρσης	122
CE-Δήλωση συμβατότητας	122
Αποκλεισμός ευθύνης	122

Χρησιμοποιούμενα σύμβολα

ΠΡΟΕΙΔΟΠΟΙΗΣΗ!

Δηλώνει άμεση απειλή κινδύνου.

Σε περίπτωση μη τήρησης της υποδείξης υπάρχει κίνδυνος θανάτου ή βαρύτατων τραυματισμών.

ΠΡΟΣΟΧΗ!

Δηλώνει μία ενδεχομένως επικίνδυνη κατάσταση. Σε περίπτωση μη τήρησης της υποδείξης υπάρχει κίνδυνος τραυματισμών ή υλικών ζημιών.

ΥΠΟΔΕΙΞΗ

Δηλώνει συμβουλές εφαρμογής και σημαντικές πληροφορίες.

Σύμβολα στο μηχάνημα



Πριν τη θέση σε λειτουργία διαβάστε τις οδηγίες χειρισμού!



Φοράτε προστατευτικά ματογυάλια!



Φοράτε ωτοασπίδες!



Προστατεύστε τη συσκευή από τη βροχή ή την υγρασία!



Τηρείτε απόσταση ασφαλείας από άτομα και αντικείμενα!



Υπόδειξη απόσυρσης για το παλιό μηχάνημα (βλ. στη σελίδα 122)!

Για την ασφάλειά σας

ΠΡΟΕΙΔΟΠΟΙΗΣΗ!

Πριν τη χρήση του στιλβωτή διαβάστε και τηρήστε:

- τις παρούσες οδηγίες χειρισμού,
- τις «Γενικές υποδείξεις ασφαλείας» σχετικά με τη χρήση ηλεκτρικών εργαλείων στο επισυναπτόμενο φυλλάδιο (αρ. φυλλαδίου: 315.915),
- τις για τον τόπο εργασίας ισχύοντες κανόνες και προδιαγραφές σχετικά με την πρόληψη ατυχημάτων.

Ο στιλβωτής αυτός είναι κατασκευα-σμένος σύμφωνα με τα τελευταία δεδομένα της τεχνικής και τους αναγνωρισμένους κανόνες τεχνικής ασφαλείας. Ωστόσο μπορούν κατά τη χρήση του να προκύψουν κίνδυνοι για τη σωματική ακεραιότητα και τη ζωή του χρήστη ή τρίτων ή αντίστοιχα ζημιές στο μηχάνημα ή άλλες υλικές ζημιές.

Ο στιλβωτής πρέπει να χρησιμοποιείται μόνο

- για την αρμόζουσα χρήση,
- σε άφογη κατάσταση από πλευράς τεχνικής ασφαλείας.

Οι βλάβες που έχουν αρνητική επίπτωση στην ασφάλεια, πρέπει να αντιμετωπίζονται αμέσως.

Αρμόζουσα χρήση

Ο φυστήρας επαναφορτιζόμενης μπαταρίας BW 18.0-EC προβλέπεται για

- για την επαγγελματική χρήση στη βιομηχανία και βιοτεχνία. Πιθανές περιοχές χρήσης είναι ο καθαρισμός μεγάλων επιφανειών από πριονίδια και άλλα χονδρικά σωματίδια με πεπιεσμένο αέρα.

Δεν επιτρέπεται

- ξεφύσημα καυτών, εύφλεκτων ή εκρηκτικών υλικών.
- ξεφύσημα σκόνης, η οποία έχει ταξινομηθεί ως επικίνδυνη ουσία ή περιέχει επικίνδυνες ουσίες (π.χ. σκόνη σκληρής ξυλείας ή χαλαζίας σε σκόνη σκυροδέματος).

Υποδείξεις ασφαλείας για φυσητήρες επαναφορτιζόμενης μπαταρίας

ΠΡΟΕΙΔΟΠΟΙΗΣΗ!

Πρέπει να διαβαστούν και να τηρούνται όλες οι υποδείξεις ασφαλείας και οδηγίες σ' αυτές τις Οδηγίες Χρήσης. Σφάλματα κατά την τήρηση των προειδοποιητικών υποδείξεων και οδηγιών μπορεί να προκαλέσουν ηλεκτροπληξία, πυρκαγιά και/ή βαρείς τραυματισμούς. Αυτές οι Οδηγίες Χρήσης πρέπει να φυλάσσονται καλά για μετέπειτα χρήση.

- Προσέχετε, ώστε άτομα που βρίσκονται κοντά να μην τραυματιστούν από εκσφενδονιζόμενα ξένα σώματα.
- Μην πλησιάζετε τα δάχτυλά σας στα ανοίγματα του ηλεκτρικού εργαλείου στη διάρκεια της λειτουργίας. Χρησιμοποιείτε τον φυσητήρα μόνο με τοποθετημένο ακροφύσιο.
Ο περιστρεφόμενος φυσητήρας ενδέχεται να σας τραυματίσει.
- Μην ξεφουσάτε επικίνδυνες για την υγεία ουσίες, π.χ. σκόνη ξύλου οξιάς ή δρυός, σκόνη πετρωμάτων, αμίαντο.
Αυτές οι ουσίες θεωρούνται καρκινογόνες.
- Μην ξεφουσάτε υγρά.
Η διείσδυση υγρών αυξάνει τον κίνδυνο ηλεκτροπληξίας.
- Μην εκθέτετε το εργαλείο στη βροχή ή την υγρασία.
Η διείσδυση νερού στον κινητήρα αυξάνει τον κίνδυνο ηλεκτροπληξίας.
- Φροντίστε για καλό αερισμό στη θέση εργασίας.

- Χρησιμοποιείτε πρόσθετα μέσα ατομικής προστασίας όπως προστατευτικά γυαλιά και μάσκα προστασίας της αναπνοής.

Η χρήση εξοπλισμού προστασίας για αντίστοιχες συνθήκες μειώνει την έκθεση σε επικίνδυνες ουσίες.

Θόρυβος και κραδασμός

Οι τιμές θορύβου και κραδασμών υπολογίστηκαν σύμφωνα με το Ευρωπαϊκό Πρότυπο EN 15503.

Η κατά Α αξιολογημένη ακουστική στάθμη θορύβων του μηχανήματος ανέρχεται χαρακτηριστικά:

- Στάθμη ακουστικής πίεσης: 75 dB(A);
- Στάθμη ακουστικής ισχύος: 95 dB(A);
- Ανακρίβεια K: 3 dB.

Συνολική τιμή κραδασμών:

- Τιμή εκπομπής a_{h1} : < 2,5 m/s²
- Ανακρίβεια K: 1,5 m/s²

ΠΡΟΕΙΔΟΠΟΙΗΣΗ!

Οι τιμές μέτρησης που δίνονται ισχύουν για καινούργια μηχανήματα. Στην καθημερινή χρήση αλλάζουν οι τιμές θορύβων και κραδασμών.

ΗΥΠΟΔΕΙΞΗ

Η στάθμη κραδασμών που δίνεται στις οδηγίες αυτές έχει μετρηθεί σύμφωνα με μέθοδο μέτρησης τυποποιημένη βάσει του προτύπου EN 15503 και μπορεί να χρησιμοποιηθεί για τη σύγκριση ηλεκτρικών εργαλείων μεταξύ τους. Επίσης αυτή είναι κατάλληλη για την προσωρινή εκτίμηση της φόρτισης με κραδασμούς. Η στάθμη κραδασμών που δίνεται αντιπροσωπεύει τις κύριες εφαρμογές του ηλεκτρικού εργαλείου. Σε περίπτωση όμως που το ηλεκτρικό εργαλείο χρησιμοποιηθεί για άλλες εφαρμογές με αποκλίνοντα εργαλεία εφαρμογής ή χωρίς επαρκή συντήρηση, τότε μπορεί να αποκλίνει και η στάθμη των κραδασμών.

Αυτό μπορεί να αυξήσει σημαντικά τη φόρτιση με κραδασμούς κατά τη διάρκεια ολοκλήρου του χρονικού διαστήματος εργασίας.

Για την ακριβή εκτίμηση της φόρτισης με κραδασμούς θα πρέπει να ληφθούν υπόψη επίσης οι χρόνοι, κατά τους οποίους το μηχανήμα είναι απενεργοποιημένο ή λειτουργεί, χωρίς όμως να χρησιμοποιείται στην πραγματικότητα. Αυτό μπορεί να

μειώσει σημαντικά τη φόρτιση με κραδασμούς κατά τη διάρκεια ολοκλήρου του χρονικού διαστήματος εργασίας. Καθορίστε πρόσθετα μέτρα ασφαλείας για την προστασία του χειριστή πριν την επίδραση των κραδασμών, όπως για παράδειγμα: συντήρηση του ηλεκτρικού εργαλείου και των εργαλείων εφαρμογής, ζέσταμα των χεριών για το κράτημα, οργάνωση των διαδικασιών εργασίας.

**ΠΡΟΣΟΧΗ!**

Σε ακουστική πίεση άνω των 85 dB(A) να φοράτε ωτοασπίδε.

Τεχνικά χαρακτηριστικά

		BW 18.0-EC
Τύπος		Φουσητήρας επαναφορτιζόμενης μπαταρίας
Ονομαστική τάση	V	18
Μπαταρία	Ah	2,5 5,0
Χρόνος φόρτισης	min	μέγ. 45
Αριθμός στροφών στο ρελαντί		
– Βαθμίδα 1	σ.α.λ.	10.600
– Βαθμίδα 2	σ.α.λ.	14.200
– Βαθμίδα 3	σ.α.λ.	18.000
Μέγ. ταχύτητα αέρα	m/s	80
Μέγ. όγκος αέρα	m ³ /min	3,11
Βάρος σύμφωνα με «ΕΡΤΑ-procedure 01/2003» (χωρίς μπαταρία)	kg	1,28
Βάρος μπαταρίας (5,0 Ah)	kg	0,72

Με μια ματιά

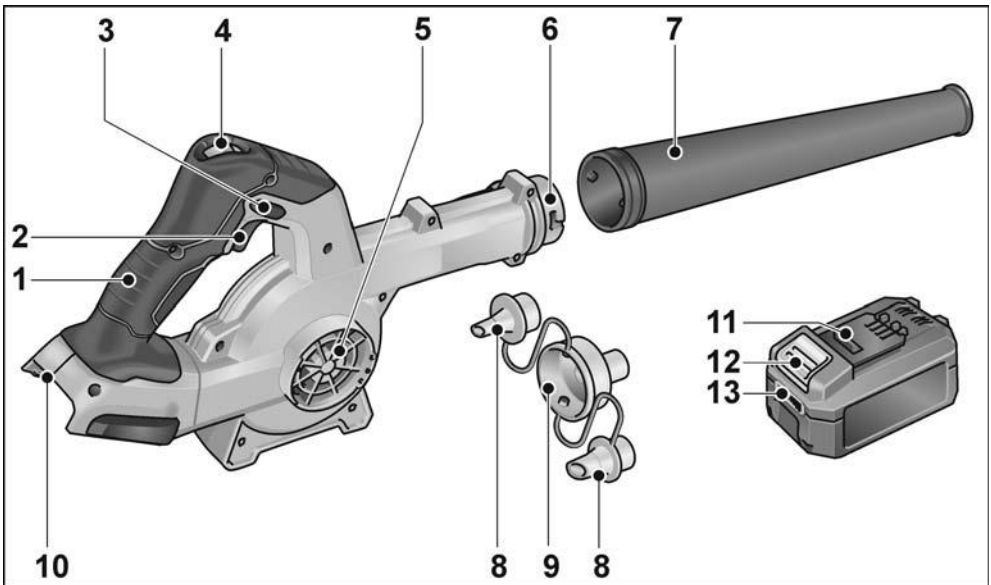

- | | | | |
|---|--------------------------------------|----|---------------------------------|
| 1 | Χειρολαβή | 8 | Ακροφύσια μείωσης |
| 2 | Διακόπτης ON / OFF | 9 | Αντάπτορας |
| 3 | Κουμπί ασφάλισης | 10 | Υποδοχή μπαταρίας |
| 4 | Ρύθμιση ποσότητας αέρα σε 3 βαθμίδες | 11 | Μπαταρία ιόντων λιθίου |
| 5 | Εισαγωγή αέρα | 12 | Πλήκτρο απομανδάλωσης μπαταρίας |
| 6 | Κλείσιμο μπαγιονέτ | 13 | Ένδειξη φόρτισης μπαταρίας |
| 7 | Ακροφύσιο | | |

Οδηγίες χρήσης

⚠ ΠΡΟΕΙΔΟΠΟΙΗΣΗ!

Πριν από κάθε εργασία στο ηλεκτρικό εργαλείο αφαιρέστε τις μπαταρίες από τη συσκευή.

Πριν τη θέση σε λειτουργία

Ξεπακετάρετε το ηλεκτρικό μηχάνημα και τα εξαρτήματα και τα ελέγχετε για την πληρότητα της παράδοσης και ενδεχόμενες ζημιές από τη μεταφορά.

Εισαγωγή / αλλαγή μπαταρίας

- Εισάγετε τη φορτισμένη μπαταρία πλήρως στο ηλεκτρικό εργαλείο μέχρι να κουμπώσει.



- Για την εξαγωγή της μπαταρίας πατήστε τα πλήκτρα απομανδάλωσης (1.) και τραβήξτε την προς τα έξω (2.).

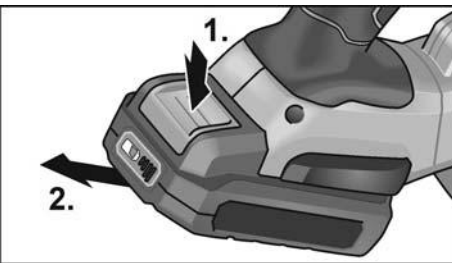

⚠ ΠΡΟΣΟΧΗ!

Όσο δε χρησιμοποιείται, προστατέψτε τις επαφές της μπαταρίας. Κινούμενα μεταλλικά εξαρτήματα μπορούν να βραχυκυκλώσουν τις επαφές - κίνδυνος έκρηξης και φωτιάς!

Κατάσταση φόρτισης της μπαταρίας

- Πατώντας το πλήκτρο μπορείτε να ελέγξετε την κατάσταση φόρτισης της μπαταρίας μέσω των λυχνιών LED.

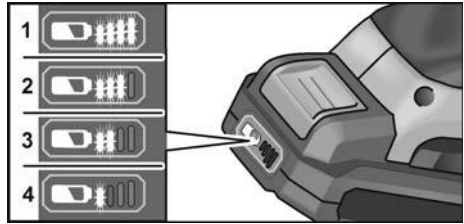

Η ένδειξη σβήνει μετά από 5 δευτερόλεπτα. Αν αναβοσβήνει μια από τις λυχνίες LED, πρέπει να φορτίσετε τη μπαταρία. Αν μετά το πάτημα του πλήκτρου δεν ανάβει καμία λυχνία LED, η μπαταρία είναι ελαττωματική και πρέπει να αντικατασταθεί.

Στερέωση ακροφυσίου

⚠ ΠΡΟΕΙΔΟΠΟΙΗΣΗ!

Πριν από κάθε εργασία στο ηλεκτρικό εργαλείο αφαιρέστε τις μπαταρίες από τη συσκευή.

Συναρμολόγηση

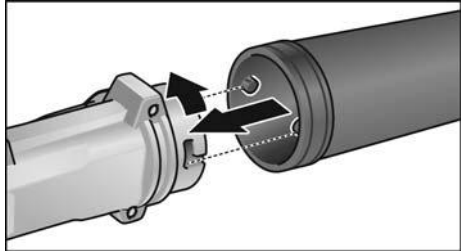

- κλείσιμο μαγιονέτ με ελαφρά αριστερόστροφη περιστροφή.
- Ελέγξτε τη σταθερή εφαρμογή του αντάππορα!

Αφαίρεση

- Η αφαίρεση γίνεται με την αντίστροφη σειρά.

Στερέωση ακροφυσίων μείωσης

⚠ ΠΡΟΕΙΔΟΠΟΙΗΣΗ!

Πριν από κάθε εργασία στο ηλεκτρικό εργαλείο αφαιρέστε τις μπαταρίες από τη συσκευή.

Τοποθέτηση στο κλείσιμο μπαγιονέτ

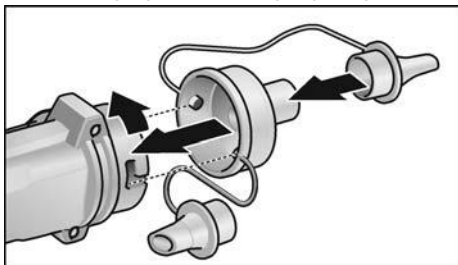

- Ασφαλίστε τον αντάππορα στο κλείσιμο μπαγιονέτ με ελαφρά αριστερόστροφη περιστροφή.
- Ελέγξτε τη σταθερή εφαρμογή του αντάππορα!
- Τοποθετήστε κατάλληλο ακροφύσιο μείωσης.

Αφαίρεση

- Η αφαίρεση γίνεται με την αντίστροφη σειρά.

Τοποθέτηση στην εισαγωγή αέρα

i ΥΠΟΔΕΙΞΗ

Ο αντάππορας τοποθετείται στην εισαγωγή αέρα, για να αναρροφά αέρα.

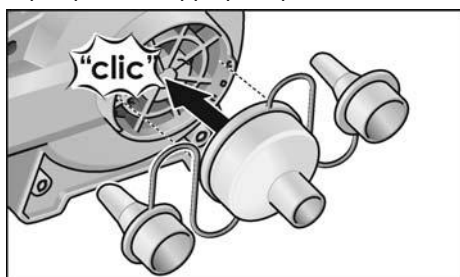

- Τοποθετήστε τον αντάππορα στην εισαγωγή αέρα.
- Τοποθετήστε κατάλληλο ακροφύσιο μείωσης.

Αφαίρεση

- Η αφαίρεση γίνεται με την αντίστροφη σειρά.

Θέση σε και εκτός λειτουργίας

⚠ ΠΡΟΣΟΧΗ!

- Μη στρέψετε ποτέ το ακροφύσιο του ηλεκτρικού εργαλείου σε άλλα άτομα ή σε εσάς.
- Χρησιμοποιείτε μέσα ατομικής προστασίας: Προστατευτικά γυαλιά, προστασία ακοής καθώς και μια μάσκα προστασίας της αναπνοής, εφόσον περιδινείται σκόνη κατά τη λειτουργία του ηλεκτρικού εργαλείου. Εκτός αυτού συνιστάται να φοράτε ανθεκτικά υποδήματα, μακριά παντελόνια καθώς και γάντια κατά την εργασία με το ηλεκτρικό εργαλείο.
- Μην πλησιάζετε τα μαλλιά και την ενδυμασία στα ανοίγματα και σε κινούμενα τμήματα.

Βραχύχρονη λειτουργία χωρίς κούμπωμα

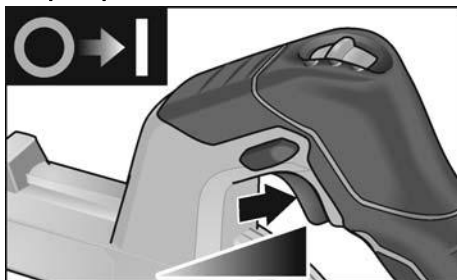

- Πατήστε τον διακόπτη και κρατήστε τον.
- Για τη θέση εκτός λειτουργίας αφήστε τον διακόπτη ελεύθερο.

Διαρκής λειτουργία με κούμπωμα

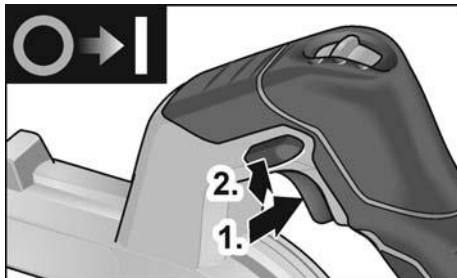

- Πατήστε τον διακόπτη και κρατήστε τον (1.).
- Για το κούμπωμα κρατήστε το κουμπί ασφαλίσης πατημένο (2.) και αφήστε το διακόπτη ελεύθερο.

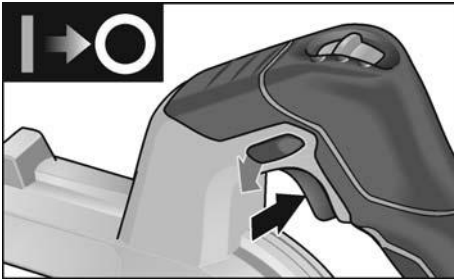

- Για τη θέση εκτός λειτουργίας πατήστε για λίγο τον διακόπτη και αφήστε τον ελεύθερο.

Επιλογή αριθμού στροφών

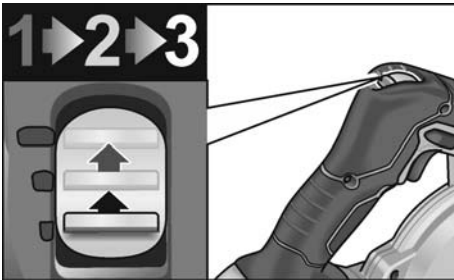

Ο αριθμός στροφών μπορεί να προεπιλεγεί σε 3 βαθμίδες, μεταξύ 10.600 και 18.000 σ.α.λ..

Εργασίες με το ηλεκτρικό εργαλείο

⚠ ΠΡΟΣΟΧΗ!

Μετά τη θέση εκτός λειτουργίας, ο φυσητήρας εξακολουθεί να λειτουργεί για λίγο.

Ξεφύσημα



1. Τοποθετήστε το ακροφύσιο.
2. Τοποθετήστε τη μπαταρία.
3. Ρυθμίστε τον αριθμό στροφών στην απαιτούμενη βαθμίδα.

4. Κρατήστε το ηλεκτρικό εργαλείο με ένα χέρι από τη χειρολαβή και πάρτε θέση εργασίας.
5. Θέτετε το εργαλείο σε λειτουργία.

Μετά το τέλος της εργασίας:

6. Αφήστε το διακόπτη ελεύθερο.

Φύσημα αέρα

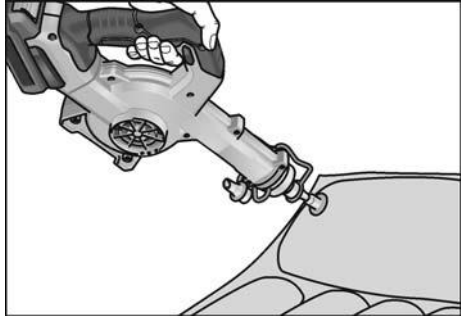

1. Τοποθετήστε τον αντάπτορα με κατάλληλο ακροφύσιο μείωσης στο κλείσιμο μπαγιονέτ.
 2. Τοποθετήστε τη μπαταρία.
 3. Τοποθετήστε το ακροφύσιο μείωσης με ακρίβεια στη θέση του.
 4. Ρυθμίστε τον αριθμό στροφών στην απαιτούμενη βαθμίδα.
 5. Κρατήστε το ηλεκτρικό εργαλείο με ένα χέρι από τη χειρολαβή και πάρτε θέση εργασίας.
 6. Θέτετε το εργαλείο σε λειτουργία.
- Μετά το τέλος της εργασίας:
7. Αφήστε το διακόπτη ελεύθερο.

Αναρρόφηση αέρα

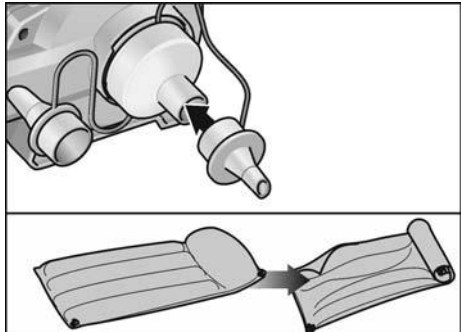

1. Τοποθετήστε τον αντάπτορα με κατάλληλο ακροφύσιο μείωσης στην εισαγωγή αέρα.

2. Τοποθετήστε τη μπαταρία.
3. Τοποθετήστε το ακροφύσιο μείωσης με ακρίβεια στη θέση του.
4. Ρυθμίστε τον αριθμό στροφών στην απαιτούμενη βαθμίδα.
5. Κρατήστε το ηλεκτρικό εργαλείο με ένα χέρι από τη χειρολαβή και πάρτε θέση εργασίας.
6. Θέτετε το εργαλείο σε λειτουργία.

Μετά το τέλος της εργασίας:

7. Αφήστε το διακόπτη ελεύθερο.

Συσκευή φόρτισης

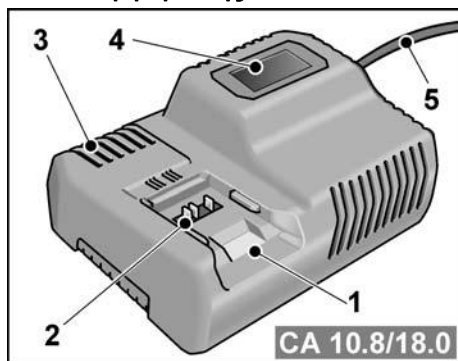

- 1 Υποδοχή μπαταρίας
- 2 Επαφές
- 3 Σχισμές αερισμού
- 4 Οθόνη ένδειξης της κατάστασης λειτουργίας
- 5 Τροφοδοτικό καλώδιο με φως

Η συσκευή φόρτισης CA 10.8/18.0 προορίζεται για τη φόρτιση μπαταριών FLEX των τύπων:

- AP 10.8 (2,5 Ah),
- AP 18.0 (2,5 Ah),
- AP 10.8 (5,0 Ah),
- AP 18.0 (5,0 Ah).

Υποδείξεις για μεγάλη διάρκεια ζωής της μπαταρίας

⚠ ΠΡΟΣΟΧΗ!

- Ποτέ μη φορτίζετε μπαταρίες σε θερμοκρασία κάτω των 0 °C ή άνω των 55 °C.
- Μη φορτίζετε μπαταρίες σε περιβάλλον με μεγάλη υγρασία ή υψηλή θερμοκρασία.
- Μη σκεπάζετε μπαταρίες και συσκευή φόρτισης κατά τη διάρκεια της φόρτισης.
- Τραβήξτε το φως της συσκευής φόρτισης μετά την ολοκλήρωση της φόρτισης.

Κατά τη διάρκεια της φόρτισης η μπαταρία και η συσκευή φόρτισης θερμαίνονται. Αυτό είναι φυσιολογικό!

Οι μπαταρίες ιόντων λιθίου δεν παρουσιάζουν το γνωστό «φαινόμενο μνήμης». Παρολ' αυτά οι μπαταρίες θα πρέπει να είναι πλήρως αποφορτισμένες πριν τη φόρτιση και η φόρτιση να ολοκληρώνεται πάντα μέχρι τέλους.

Αν δε χρησιμοποιήσετε τις μπαταρίες για μεγαλύτερο χρονικό διάστημα, φυλάξτε τις μερικώς φορτισμένες και σε δροσερό χώρο.

Διαδικασία φόρτισης

⚠ ΠΡΟΣΟΧΗ!

Τοποθετήτε μόνο γνήσιες μπαταρίες στο φορτιστή που συμπαράδίδεται.

- Βάλτε το φως της συσκευής φόρτισης στην πρίζα. Ο φωτισμός της οθόνης ανάβει για 2 δευτερόλεπτα σε πράσινο χρώμα και έπειτα σβήνει. Εμφανίζεται η ένδειξη OK.

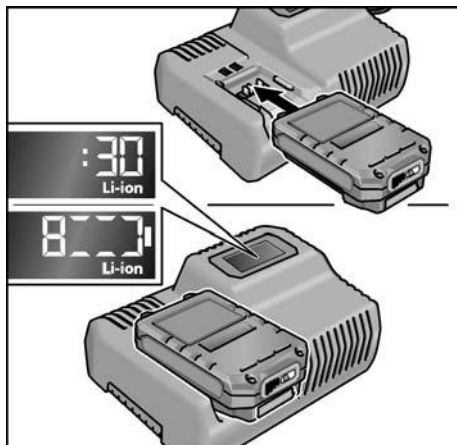

- Εισάγετε τη μπαταρία πλήρως μέσα στη συσκευή φόρτισης μέχρι να κουμπώσει.
 - Στην οθόνη εμφανίζονται εναλλάξ ο υπολειπόμενος χρόνος φόρτισης (μέχρι την πλήρη φόρτιση της μπαταρίας) και μια γραφική παράσταση της κατάστασης φόρτισης.
 - Ο φωτισμός της οθόνης ανάβει σε πορτοκαλί χρώμα, όταν η μπαταρία είναι φορτισμένη λιγότερο από 80%.

- Από 80% φόρτιση μπαταρίας και πάνω η οθόνη ανάβει σε πράσινο χρώμα και εμφανίζεται η ένδειξη OK.
- Η μπαταρία έχει φορτιστεί πλήρως, όταν εμφανίζεται η ένδειξη .

Μετά από σύντομο χρονικό διάστημα ο πράσινος φωτισμός της οθόνης σβήνει.

- Αφαιρέστε τη μπαταρία από τη συσκευή φόρτισης.

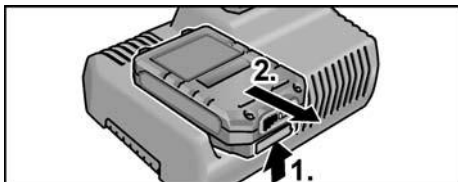

- Τραβήξτε το φιν από την πρίζα.

ΥΠΟΔΕΙΞΗ

Αν μετά την τοποθέτηση της μπαταρίας στη συσκευή φόρτισης η οθόνη αναβοσβήνει, υπάρχει σφάλμα στη μπαταρία ή στη συσκευή φόρτισης.

 Η οθόνη αναβοσβήνει αργά.
Πορτοκαλί φωτισμός.

Η μπαταρία είναι πολύ ζεστή ή πολύ κρύα. Μόλις η μπαταρία φτάσει σε θερμοκρασία φόρτισης (0°C...55°C), ξεκινάει η διαδικασία φόρτισης.

 Η οθόνη αναβοσβήνει γρήγορα.
Κόκκινος φωτισμός.

Βγάλτε τη μπαταρία από τη συσκευή φόρτισης και ξαναβάλτε την. Αν παραμένει η ένδειξη, η μπαταρία είναι ελαττωματική. Αντικαταστήστε τη μπαταρία ή απευθυνθείτε σε εξειδικευμένο συνεργείο για να την ελέγξει.

Αν με άλλη μπαταρία εμφανίζεται η ίδια ένδειξη σφάλματος υπάρχει σφάλμα στη συσκευή φόρτισης. Απευθυνθείτε σε εξειδικευμένο συνεργείο για να ελέγξει τη συσκευή φόρτισης.

Συντήρηση και φροντίδα

ΠΡΟΕΙΔΟΠΟΙΗΣΗ!

Πριν από κάθε εργασία στο ηλεκτρικό εργαλείο αφαιρέστε τις μπαταρίες από τη συσκευή.

Καθαρισμός

Καθαρισμός του ηλεκτρικού εργαλείου

ΠΡΟΕΙΔΟΠΟΙΗΣΗ!

Μη χρησιμοποιείτε νερό ή υγρά μέσα καθαρισμού.

- Στο εσωτερικό του περιβλήματος με τον κινητήρα πρέπει να γίνεται τακτική εκκύσηση με ξηρό πεπιεσμένο αέρα.

Συσκευή φόρτισης

ΠΡΟΕΙΔΟΠΟΙΗΣΗ!

Πριν από όλες τις εργασίες, τραβάτε το φιν από την πρίζα. Μη χρησιμοποιείτε νερό ή υγρά μέσα καθαρισμού.

- Καθαρίζεται το περίβλημα από ακαθαρσίες και σκόνης με πινέλο ή ένα στεγνό πανί.

Επισκευές

Τυχόν επισκευές επιτρέπεται να εκτελούνται αποκλειστικά και μόνο από κάποιον εξουσιοδοτημένο από τον κατασκευαστή συνεργείο εξυπηρέτησης πελατών.

ΥΠΟΔΕΙΞΗ

Μη λύσετε τις βίδες στο περίβλημα του κινητήρα κατά τη διάρκεια ισχύος της εγγύησης. Σε περίπτωση μη τήρησης παύει να ισχύει η αξίωση παροχής εγγύησης από τον κατασκευαστή.

Ανταλλακτικά και εξαρτήματα

Για περαιτέρω εξαρτήματα, ιδιαίτερα για εργαλεία χρήσης, ανατρέξτε στους καταλόγους του κατασκευαστή.

Σχέδια αποσυναρμολογημένης όψης και λίστες ανταλλακτικών θα βρείτε στην ιστοσελίδα μας:

www.flex-tools.com

Υποδείξεις απόσυρσης

ΠΡΟΕΙΔΟΠΟΙΗΣΗ!

Αχρηστεύστε παλιά ηλεκτρικά εργαλεία πριν την απόρριψη:

- τα ηλεκτρικά εργαλεία με καλώδιο αφαιρώντας το τροφοδοτικό καλώδιο,
- τα ηλεκτρικά εργαλεία με μπαταρία αφαιρώντας τη μπαταρία.



Μόνο για χώρες της Ευρωπαϊκής Ένωσης:

Μην πετάτε ηλεκτρικά εργαλεία στα οικιακά απορρίμματα! Σύμφωνα με την Κοινοτική Οδηγία 2012/19/ΕΕ σχετικά με τα παλιές ηλεκτρικές και ηλεκτρονικές συσκευές και της μεταφοράς της σε εθνικό δίκαιο, τα απόβλητα ηλεκτρικά εργαλεία πρέπει να συλλέγονται χωριστά και να οδηγούνται σε φιλική προς το περιβάλλον ανακύκλωση.



Ανάκτηση πρώτων υλών αντί απόρριψης αποβλήτων.

Η συσκευή, τα εξαρτήματα και η συσκευασία θα πρέπει να οδηγούνται σε φιλική προς το περιβάλλον ανακύκλωση. Για την καθαρή ανακύκλωση τα πλαστικά μέρη έχουν σημανθεί ανάλογα.

ΠΡΟΕΙΔΟΠΟΙΗΣΗ!

Μην πετάτε τις μπαταρίες στα οικιακά απορρίμματα, στη φωτιά ή στο νερό. Μην ανοίγετε τις άχρηστες μπαταρίες.



Μόνο για χώρες της Ευρωπαϊκής Ένωσης:

Σύμφωνα σύμφωνα με την Κοινοτική Οδηγία 2006/66/ΕΚ οι χαλασμένες ή αναλωμένες μπαταρίες δεν είναι πλέον υποχρεωτικό να συλλέγονται ξεχωριστά για να ανακυκλωθούν με τρόπο φιλικό προς το περιβάλλον.



ΥΠΟΔΕΙΞΗ

Σχετικά με τις δυνατότητες απόσυρσης απευθυνθείτε στο ειδικό κατάστημα, απ' όπου αγοράσατε το εργαλείο!

€-Δήλωση συμβατότητας

Δηλώνουμε με αποκλειστική ευθύνη, ότι το προϊόν που περιγράφεται στο κεφάλαιο «Τεχνικά χαρακτηριστικά» βρίσκεται σε συμφωνία με τα ακόλουθα πρότυπα ή κανονιστικά έγγραφα:
EN 62841, EN 15503, EN 60335,
EN 50636 σύμφωνα με τις διατάξεις των οδηγιών 2014/30/ΕΕ, 2006/42/ΕΚ, 2011/65/ΕΕ.

Υπεύθυνος για τεχνικά έγγραφα:

FLEX-Elektrowerkzeuge GmbH, R & D
Bahnhofstrasse 15, D-71711 Steinheim/Murr

Eckhard Rühle
Manager Research &
Development (R & D)

Klaus Peter Weinper
Head of Quality
Department (QD)

01.11.2018

FLEX-Elektrowerkzeuge GmbH
Bahnhofstrasse 15, D-71711 Steinheim/Murr

Αποκλεισμός ευθύνης

Ο κατασκευαστής και ο αντιπρόσωπός του δεν αναλαμβάνουν καμία ευθύνη για ζημιές και απώλειες κέρδους λόγω διακοπής της λειτουργίας της επιχείρησης, που προκλήθηκαν από το προϊόν ή από τη μη δυνατή χρήση του προϊόντος.

Ο κατασκευαστής και ο αντιπρόσωπός του δεν φέρουν καμία ευθύνη για ζημιές που προξενήθηκαν από μη σωστή χρήση ή σε συνδυασμό με προϊόντα άλλων κατασκευαστών.

İçindekiler

Kullanılan semboller	123
Cihaz üzerindeki semboller	123
Kendi güvenliğiniz için	123
Ses ve vibrasyon	124
Teknik özellikler	125
Genel bakış	126
Kullanma kılavuzu	127
Bakım ve muhafaza	131
Giderme bilgileri	131
CE-uygunluğu beyanı	132
Mesuliyet kabul edilmemesi durumları	132

Kullanılan semboller

⚠ UYARI!

Doğudan söz konusu olabilecek bir tehlikeye dikkat çeker. Bu uyarıya dikkat edilmemesi halinde, ölüm veya ağır yaralanma tehlikesi söz konusu olabilir.

⚠ DİKKAT!

Tehlikeli olma ihtimali olan bir duruma dikkat çeker. Bu uyarıya dikkat edilmemesi halinde, yaralanma veya mala gelebilecek zarar tehlikesi söz konusu olabilir.

i BİLGİ

Kullanma ile ilgili yararlı bilgilere ve önemli başka bilgilere dikkat çeker.

Cihaz üzerindeki semboller



Cihazı ilk kez çalıştırmaya başlamadan önce, kullanma kılavuzunu okuyunuz!



Koruyucu gözlük kullanınız!



Koruyucu kulaklık kullanınız!



Alet yağmurdan ve nemden korunmalıdır!



Kişilere ve nesnelere güvenli bir mesafede tutulmalıdır!



Eski cihazın giderilmesi ile ilgili bilgi (bakınız sayfa 131)!

Kendi güvenliğiniz için

⚠ UYARI!

Elektrikli el aletini kullanmadan önce aşağıdakileri okuyun ve bunlara uyun:

- Bu kullanma kılavuzuna,
- Ekteki kitapçıkta bildirilen elektrikli aletler ile ilgili "Genel güvenlik bilgileri" ne (Yazı no.: 315.915),
- Cihazın kullanılacağı yer için geçerli kaza önleme yönetmeliklerine.

Bu elektrikli el aleti teknolojinin geldiği son aşamaya ve genel kabul görmüş güvenlik tekniği kurallarına uygun biçimde imal edilmiştir.

Yine de kullanımı sırasında kullanıcının veya üçüncü kişilerin hayatı ve organları için tehlikeler oluşabilir ve makinede veya diğer duran varlıklarda maddi hasarlar oluşabilir.

Elektrikli el aleti ancak aşağıdaki koşullarla kullanılmalıdır

- üretim amacına uygun şekilde,
- teknik güvenlik açısından kusursuz durumda.
- Güvenliği etkileyen arızalar hemen giderilmelidir.

Amaca uygun kullanım

Akülü hava püskürtme makinesi BW 18.0-EC tasarlanmıştır

- Endüstri ve zanaat sektöründe ticari kullanım için. Muhtemel kullanım alanları; büyük yüzeylerin ahşap talaşlarından ve diğer iri partiküllerden basınçlı hava ile temizlenmesidir.

izin verilmeyen durumlar

- Sıcak, yanıcı veya patlayıcı maddelerin temizlenmesi.
- Tehlikeli madde olarak sınıflandırılmış veya tehlikeli madde içeren tozların temizlenmesi (örneğin sert ahşap tozu veya beton tozundaki kuvars).

Akülü hava püskürtme makinesi için güvenlik uyarıları

UYARI!

Bu kullanım kılavuzundaki tüm güvenlik uyarıları ve talimatlar iyice okunmalı ve ilgili kurallara uyulmalıdır. Güvenlik uyarılarına ve ilgili talimatlara uyulmaması durumunda elektrik çarpması, yangın ve/veya ağır yaralanma tehlikesi söz konusudur.

Bu kullanım kılavuzu sonraki kullanımlar için uygun bir yerde muhafaza edilmelidir.

- Çalışma alanında bulunan kişilerin, etrafa sıçrayana yabancı maddeler nedeniyle yaralanmadığından emin olunmalıdır.
- Çalışma sırasında parmaklar, elektrikli el aletinin deliklerinden uzak tutulmalıdır. Emme makinesi sadece emme ucu takılıyken kullanılmalıdır. Rotasyonlu hava püskürtme makinesi yaralanmalara neden olabilir.
- Sağlığa zararlı maddelere (örn. Kayın veya meşe ahşap tozu, kaya tozu, asbest) tutulmamalıdır. Bu maddeler kansere neden olur.
- Sıvı maddelere tutulmamalıdır. Cihaza su girmesi, elektrik çarpması riskini artırır.
- Cihaz, yağmurdan veya nemden uzak tutulmalıdır. Motorun içine su girmesi, elektrik çarpması riskini artırır.
- Çalışma yerinde iyi bir havalandırma sağlanmalıdır.
- İlave kişisel koruyucu donanım (örneğin koruyucu gözlük ve solunum maskesi) takılmalıdır. Uygun koşullarda koruyucu donanım kullanılması, tehlikeli maddelere maruz kalma riskini azaltır.

Ses ve vibrasyon

Ses ve titreşim değerleri EN 15503 standartına göre tespit edilmiştir.

Cihazın A olarak değerlendirilen ses seviyesi standart olarak şöyledir:

- Ses basıncı seviyesi: 75 dB(A);
- Ses gücü seviyesi: 95 dB(A);
- Şüpheli oranı K: 3 dB.

Toplam titreşim değeri:

- Emisyon değeri a_{h} : < 2,5 m/s²
- Şüpheli oranı K: 1,5 m/s²

UYARI!

Bildirilen ölçüm değerleri sadece yeni cihazlar içindir. Günlük kullanımda ses ve titreşim değerleri değişir.

BİLGİ

Bu talimatta bildirilen titreşim seviyesi, EN 15503 standartında norm olarak kabul edilmiş bir ölçme yöntemine göre ölçülmüştür ve elektronik aletlerin birbiriyle kıyaslanması için kullanılabilir.

Bu değer, titreşimden kaynaklanan yüklenme durumunun geçici olarak tahmin (ön tahmin) edilmesi için de kullanılabilir. Bildirilen titreşim seviyesi, elektronik aletin esas kullanım alanlarını göstermektedir.

Fakat eğer elektronik alet başka uygulamalar, farklı ek aletler ile veya yetersiz bakım durumunda kullanılırsa, titreşim seviyesi de bildirilen değerden sapabilir. Bu da, titreşim yükünü tüm çalışma süresi aralığında oldukça yükseltebilir.

Titreşim yükünün doğru tahmini için, cihazın kapalı olduğu süreler veya kapalı olmamakla birlikte, gerçekten kullanılmadığı süreler de dikkate alınmalıdır. Bu da, titreşim yükünü tüm çalışma süresi aralığında oldukça düşürebilir.

Cihazı kullanan kişinin titreşimlerin etkisine karşı korunması için, ek güvenlik önlemleri alın, örneğin: Elektrikli aletlerin ve çalışma aletlerinin bakımı, ellerin sıcak tutulması, çalışma süreçlerinin organizasyonu.

DİKKAT!

Ses basıncı 85 dB(A) değerini aşınca, işitme koruma donanımı kullanınız.

Teknik özellikler

		BW 18.0-EC
Cihaz tipi		Akülü hava püskürtme makinesi
Nominal gerilim	V	18
Akü	Ah	2,5 5,0
Şarj süresi	min	maks. 45
Rölanti devir sayısı – Seviye 1 – Seviye 2 – Seviye 3	dev/dak dev/dak dev/dak	10.600 14.200 18.000
Maks. hava püskürtme hızı	m/s	80
Maks. hava hacmi	m ³ /dak	3,11
"EPTA-procedure 01/2003" uyarınca ağırlık (akü pilsiz)	kg	1,28
Ağırlık akü (5,0 Ah)	kg	0,72

Genel bakış

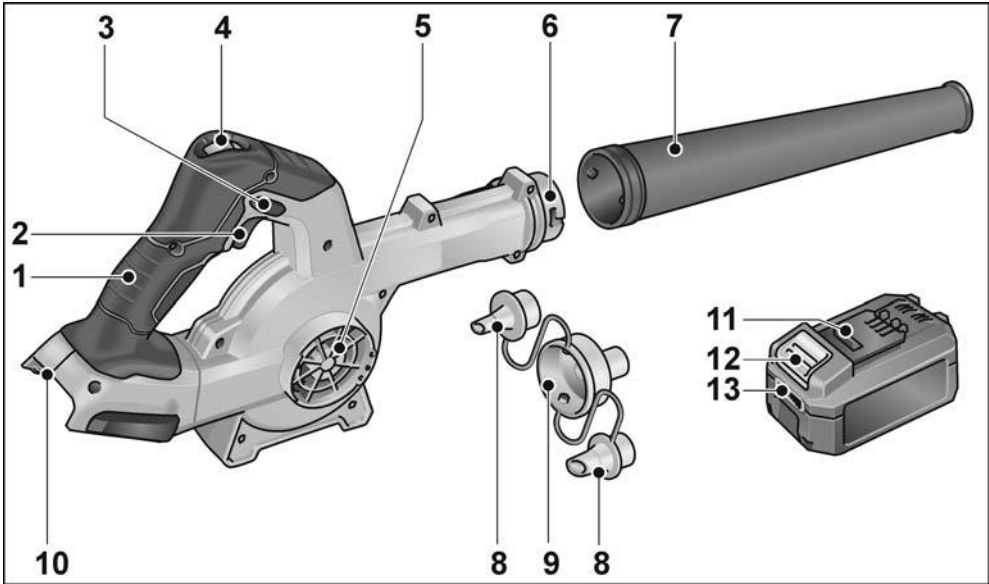

- | | | | |
|---|-------------------------------|----|-------------------------------------|
| 1 | Tutamak | 8 | Ayarlı uygulama uçları |
| 2 | Açma/Kapatma şalteri | 9 | Adaptör |
| 3 | Kilitleme düğmesi | 10 | Akü için sürgülü yerleştirme yuvası |
| 4 | 3 kademeli hava miktarı ayarı | 11 | Lityum İyon akü |
| 5 | Hava girişi | 12 | Akü için kilit açma tuşu |
| 6 | Bayonet kilidi | 13 | Akü durumu göstergesi |
| 7 | Püskürtme ucu | | |

Kullanma kılavuzu

⚠ UYARI!

Elektrikli el aletindeki tüm çalışmalardan önce aletin aküsü çıkarılmalıdır.

Cihazı kullanmaya başlamadan önce

Avuç taşıma cihazını ambalajdan çıkarınız ve teslimat kapsamının eksiksiz olduğunu ve muhtemel transport hasarları olmadığını kontrol ediniz.

Akünün takılması/değiştirilmesi

- Şarj edilen aküleri tamamen yerine oturana kadar elektrikli el aletine bastırın.



- Çıkarmak için kilit açma tuşlarına basın (1.) ve aküyü dışarı çekin (2.).

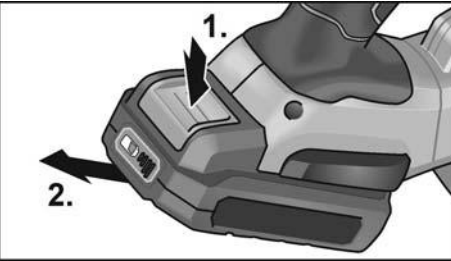

⚠ DİKKATI!

Kullanılmadığı zamanlarda akülerin kontaklarını koruyun. Gevşek metal parçalar kontaklarda kısa devreye neden olabilir, patlama ve yangın tehlikesi oluşturur!

Ayarlı uygulama uçlarının sabitlenmesi

⚠ UYARI!

Elektrikli el aletindeki tüm çalışmalardan önce aletin aküsü çıkarılmalıdır.

Bayonet kilidine takılması

Akünün şarj durumu

- Akü durumu göstergesi LED'inin yanındaki düğmeye basarak şarj durumunu kontrol edebilirsiniz.

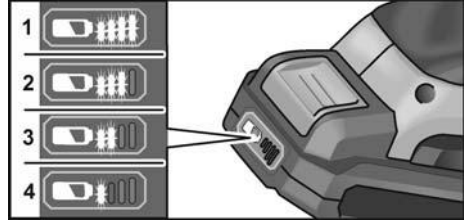

Gösterge 5 saniye sonra söner.

LED'lerden biri yanıp sönüyorsa akü şarj edilmelidir. Tuşa basıldığında hiçbir LED yanmıyorsa akü arızalıdır ve değiştirilmelidir.

Püskürtme ucunun sabitlenmesi

⚠ UYARI!

Elektrikli el aletindeki tüm çalışmalardan önce aletin aküsü çıkarılmalıdır.

Montajı

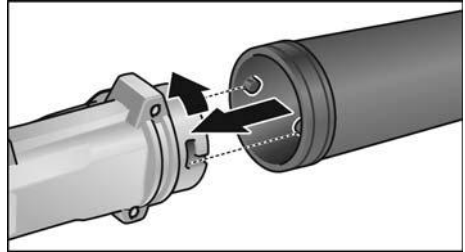

- Püskürtme ucu, saat yönünün tersinde hafifçe döndürülerek bayonet kilidine oturtulmalıdır.
- Adaptörün yerine oturup oturmadığı kontrol edilmelidir!

Sökülmesi

- Sökme işlemi ters sırada gerçekleşir.

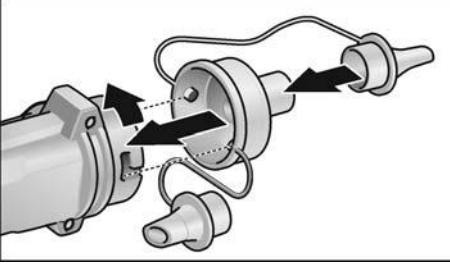

- Adaptör, saat yönünün tersinde hafifçe döndürülerek bayonet kilidine oturtulmalıdır.
- Adaptörün yerine oturup oturmadığı kontrol edilmelidir!
- Uygun bir ayarlı uygulama ucu takılmalıdır.

Sökülmesi

- Sökme işlemi ters sırada gerçekleşir.

Hava girişine takılması

i BİLGİ

Adaptör, hava emişi için hava girişine takılır.

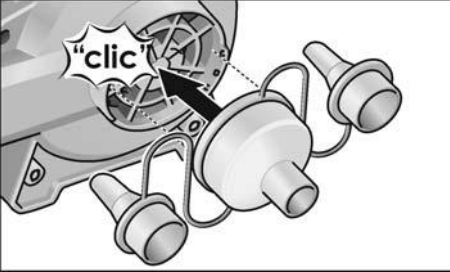

- Adaptör hava girişine takılmalıdır.
- Uygun bir ayarlı uygulama ucu takılmalıdır.

Sökülmesi

- Sökme işlemi ters sırada gerçekleşir.

Açma ve kapatma

⚠ DİKKAT!

- Elektrikli el aletinin ucu asla başka insanlara veya kendinize tutulmamalıdır.
- Kişisel koruyucu donanım kullanılmalıdır: Elektrikli el aletinin kullanımı sırasında toz oluşumu söz konusuysa koruyucu gözlük, koruyucu kulaklık ve solunum maskesi. Ayrıca elektrikli el aleti ile çalışırken kaymayan ayakkabı, uzun pantolon ve eldiven giyilmesi önerilir.
- Saçlar ve kıyafetler, deliklerden ve hareketli parçalardan uzak tutulmalıdır.

Kilitlemeden kısa süre çalıştırma

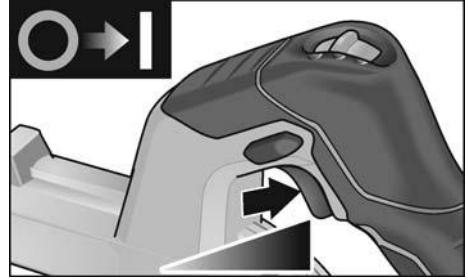

- Şaltere basınız ve basılı tutunuz.
- Kapatmak için şalteri serbest bırakınız.

Kilitleyerek sürekli çalıştırma

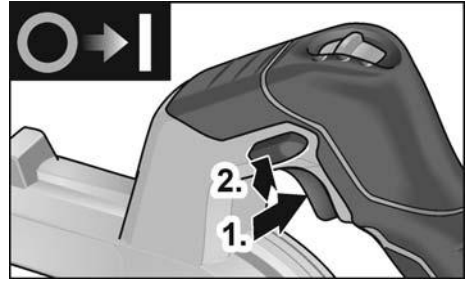

- Şaltere basınız ve basılı tutunuz (1.).
- Yerine oturtmak için kilitleme düğmesine basılı tutulmalı (2.) ve şalter bırakılmalıdır.

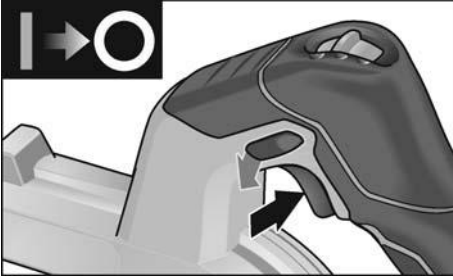

- Kapatmak için şaltere kısa süre basınız ve ardından serbest bırakınız.

Devir sayısı seçimi

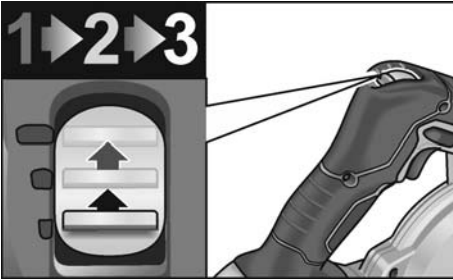

Devir sayısı 3 kademede, 10.600 ile 18.000 dev/dak aralığında seçilebilir.

Elektrikli el aletiyle çalışılması

⚠ **DIKKAT!**

Kapatıldıktan sonra, hava püskürtme makinesi kısa bir süre daha çalışmaya devam eder.

Hava üfleme



1. Püskürtme ucu takılmalıdır.
2. Akü yerleştirilmelidir.
3. Devir sayısı istenen kademeye ayarlanmalıdır.

4. Elektrikli el aleti bir elle tutamaktan tutulmalı ve çalışma pozisyonuna getirilmelidir.
 5. Cihaz açılmalıdır.
- Çalışma sonunda:
6. Şalter bırakılmalıdır.

Hava püskürtme

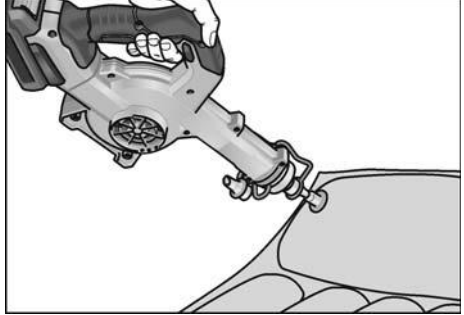

1. Adaptör, uygun ayarlı uygulama ucu ile birlikte bayonet kilidine takılmalıdır.
 2. Akü yerleştirilmelidir.
 3. Ayarlı uygulama ucu tam ölçülü olarak yerine oturtulmalıdır.
 4. Devir sayısı istenen kademeye ayarlanmalıdır.
 5. Elektrikli el aleti bir elle tutamaktan tutulmalı ve çalışma pozisyonuna getirilmelidir.
 6. Cihaz açılmalıdır.
- Çalışma sonunda:
7. Şalter bırakılmalıdır.

Hava emme

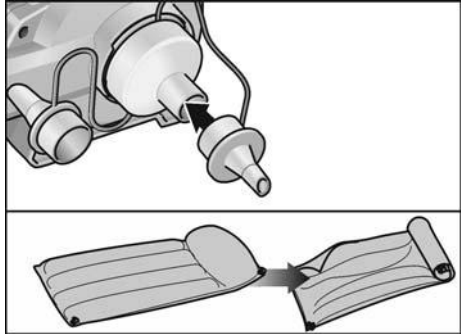

1. Adaptör, uygun ayarlı uygulama ucu ile birlikte hava girişine takılmalıdır.
2. Akü yerleştirilmelidir.

3. Ayarlı uygulama ucu tam ölçülü olarak yerine oturtulmalıdır.
 4. Devir sayısı istenen kademeye ayarlanmalıdır.
 5. Elektrikli el aleti bir elle tutamaktan tutulmalı ve çalışma pozisyonuna getirilmelidir.
 6. Cihaz açılmalıdır.
- Çalışma sonunda:
7. Şalter bırakılmalıdır.

Şarj cihazı

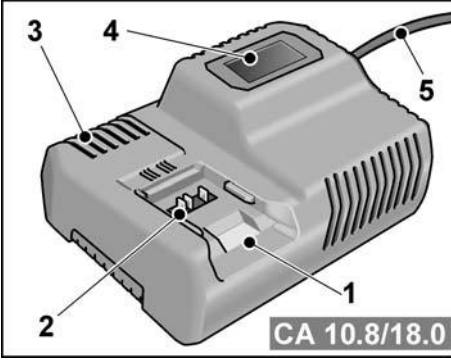

- 1 Akü için sürgülü yerleştirme yuvası
- 2 Kontaklar
- 3 Havalandırma yarıkları
- 4 Çalışma durumunu gösteren ekran
- 5 Fiş dahil şebeke kablosu

Şarj cihazı CA 10.8/18.0 aşağıdaki tiplerdeki FLEX aküleri şarj etmek içindir

- AP 10.8 (2,5 Ah),
- AP 18.0 (2,5 Ah),
- AP 10.8 (5,0 Ah),
- AP 18.0 (5,0 Ah).

Uzun bir akü çalışma ömrü için bilgiler

⚠ DİKKAT!

- Aküleri asla 0°C altındaki ve 55°C üzerindeki sıcaklıklarda şarj etmeyin.
- Aküleri yüksek nem oranına sahip ortamlarda veya yüksek ortam sıcaklıklarında şarj etmeyin.
- Akülerin ve şarj cihazının üzerini şarj işlemi sırasında örtmeyin.
- Şarj cihazının fişini ancak şarj işlemi sona erdikten sonra çekin.

Aküler ve şarj cihazı şarj işlemi sırasında ısınır. Bu normaldir!
Lityum İyon aküler "Memory" (hafıza) etkisi olarak bilinen etkiye sahip değildir.

Yine de bir akü şarjdan önce tamamen deşarj oluyorsa ve şarj işlemi her zaman tam şarj sağlanana kadar devam etmelidir. Aküler uzun süre kullanılmıyacaksa aküler ayrı olarak ve serin bir ortamda saklanmalıdır.

Şarj işlemi

⚠ DİKKAT!

Birlikte teslim edilen şarj cihazına sadece orijinal aküler takınız.

- Fişi şarj cihazına takın. Ekranın arka plan aydınlatması 2 saniye süreyle yeşil yanar ve sonra söner. OK yazısı gösterilir.

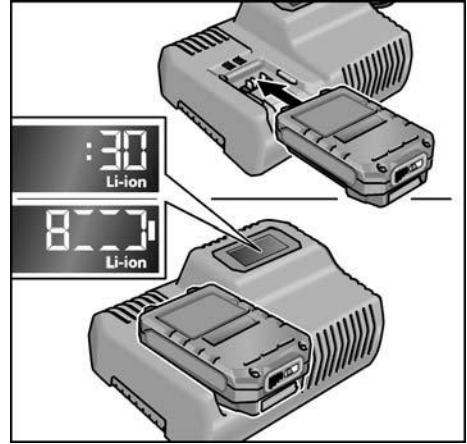

- Akü şarj cihazına tamamen oturana kadar itilmelidir.
 - Ekranda değişimli olarak şarj işleminin kalan süresi (akü tamamen şarj olana dek geçecek süre) ve şarj durumunun grafiksel görünümü gösterilir.
 - Ekranın arka plan aydınlatması, akü %80'den daha az şarj edilmiş durumdaysa turuncu yanar.
 - %80 akü şarjından itibaren ekran yeşil yanar ve OK yazısı gösterilir.
- OK 8888 göstergesi yandığında akü tamamen şarj olmuş demektir. Kısa süre sonra yeşil arka plan aydınlatması söner.

- Aküyü şarj cihazından çıkarın.

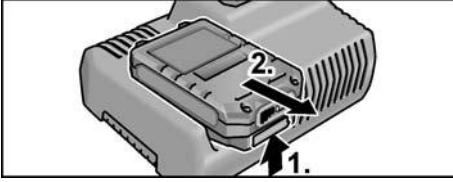

- Fişi çekin.

i BİLGİ

Akü yerleştirildikten sonra şarj cihazının ekranı yanıp sönüyorsa aküde veya şarj cihazında bir arıza mevcuttur.



Ekran yavaşça yanıp söner.
Arka plan aydınlatması turuncu.

Akü çok sıcak veya çok soğuk. Akü şarj sıcaklığına (0°C...55°C) ulaştığında şarj işlemi başlar.



Ekran hızla yanıp söner.
Arka plan aydınlatması kırmızı.

Aküyü şarj cihazından çıkarın ve yeniden yerleştirin. Gösterge yine aynı olursa akü arızalıdır. Aküyü değiştirin veya yetkili serviste kontrol ettirin.

Eğer başka bir aküyle de aynı hata mesaj gösterilirse şarj cihazı arızalıdır. Şarj cihazını yetkili serviste kontrol ettirin.

Bakım ve muhafaza

⚠ UYARI!

Elektrikli el aletindeki tüm çalışmalardan önce aletin aküsü çıkarılmalıdır.

Temizleme

Elektrikli el aletinin temizlenmesi

⚠ UYARI!

Su veya sıvı temizlik maddeleri kullanılmamalıdır.

- Gövdenin içinde motor bulunan muhafaza düzenli aralıklarla basınçlı kuru hava ile temizlenmelidir.

Şarj cihazı

⚠ UYARI!

Tüm çalışmalardan önce fişi çekin. Su veya sıvı temizlik maddeleri kullanmayın.

- Kiri ve tozu bir fırçayla veya kuru bir bezle gövdeden uzaklaştırın.

Onarımlar

Tüm onarımlar sadece üretici tarafından yetki verilmiş, yetkili servis atölyesinde yapılmalıdır.

i BİLGİ

Motor gövdesindeki cıvatalar garanti süresi boyunca sökülmemelidir. Buna uyulmazsa üreticinin garanti yükümlülükleri sona erer.

Yedek parçalar ve aksesuarlar

Daha başka aksesuar için, özellikle de aletler ve perdahlama maddeleri için, üretici kataloglarına bakınız. Demonte görünüşler ve yedek parçalara ilişkin ayrıntılı bilgiyi aşağıdaki Web sayfasında bulabilirsiniz: www.flex-tools.com

Giderme bilgileri

⚠ UYARI!

Kullanım ömrü dolan elektrikli el aletleri imha öncesinde kullanılamaz hale getirilmelidir:

- şebeke elektriğiyle çalışan elektrikli el aletinin fişini sökün,
- akü elektriğiyle çalışan elektrikli el aletinin aküsünü çıkarın.



Sadece AB ülkeleri için:

Elektronik cihazları normal çöp kutusuna atmayınız!

Elektronik ve elektrikli eski cihazlar ve yerel hukuka uyarılama ile ilgili 2012/19/AB sayılı Avrupa direktifine göre, eskimiş elektronik cihazlar ayrı toplanmalı ve çevreye zarar vermeyecek şekilde geri kazanma işlemine tabi tutulmalıdır.



Çöpe atarak imha etmek yerine hammadde geri dönüşümü.

Cihaz, aksesuar ve ambalajlar çevre dostu bir biçimde geri dönüşüme tabi tutulmalıdır. Doğru biçimde sınıflandırılmış bir geri dönüşüm için plastik parçalar özel olarak işaretlenmiştir.

⚠ UYARI!

Aküler/bataryalar evsel atıklarla birlikte atılamaz, ateşe veya suya atılmamalıdır. Kullanım ömrü dolmuş aküleri açmayın.

Aküler/bataryalar toplanmalı, geri dönüşümü tabii tutulmalı veya çevre dostu bir biçimde imha edilmelidir.



Sadece AB ülkeleri için:

2006/66/AT yönetmeliği uyarınca arızalı veya kullanıma ömrünü tamamlamış aküler/bataryalar ayrı ayrı toplanmak ve çevre dostu tasfiye için bir geri dönüşüm merkezine gönderilmek zorundadır.

i BİLGİ

Giderme olanakları hakkında bilgi almak için yetkili satıcılara danışınız!

CE -uygunluğu beyanı

Tek sorumlu olarak, "Teknik özellikler" altında tanımlanan bu ürünün aşağıdaki standartlara veya standart belgelerine uygun olduğunu beyan ederiz:

2014/30/AB, 2006/42/AT, 2011/65/AB direktiflerinde bildirilen koşullara istinaden EN 62841, EN 15503, EN 60335, EN 50636.

Teknik belgelerden sorumlu:
FLEX-Elektrowerkzeuge GmbH, R & D
Bahnhofstrasse 15, D-71711 Steinheim/Murr

Eckhard Rühle
Manager Research &
Development (R & D)

Klaus Peter Weinper
Head of Quality
Department (QD)

01.11.2018

FLEX-Elektrowerkzeuge GmbH
Bahnhofstrasse 15, D-71711 Steinheim/Murr

Mesuliyet kabul edilmemesi durumları

Ürün tarafından veya ürünün kullanılmasından dolayı söz konusu olan, çalışmaya ara verilmesinden dolayı elde edilemeyen kazanç için ve zararlar için üretici ve üreticinin temsilcileri sorumluluk üstlenmez. Cihazın gerektiği gibi kullanılmamasından veya başka üreticilerin ürünleri ile birlikte kullanılmasından kaynaklanan hasarlar için de üretici ve temsilcisi sorumluluk üstlenmez.

Spis treści

Zastosowane symbole	133
Symbole na urządzeniu	133
Dla własnego bezpieczeństwa	133
Poziom hałasu i drgań	134
Dane techniczne	135
Opis urządzenia	136
Instrukcja obsługi	137
Przegląd, konserwacja i pielęgnacja . .	141
Wskazówki dotyczące usuwania opakowania i zużytego urządzenia . . .	142
Deklaracja zgodności C E	142
Wyłączenie z odpowiedzialności	142

Zastosowane symbole

OSTRZEŻENIE!

Oznacza bezpośrednio zagrażające niebezpieczeństwo.

Nieprzestrzeganie tej wskazówki grozi śmiercią lub bardzo ciężkimi obrażeniami.

OSTROŻNIE!

Oznacza możliwość wystąpienia niebezpiecznej sytuacji.

Nieprzestrzeganie tej wskazówki może doprowadzić do skaleczeń lub szkód materialnych.

WSKAZÓWKA

Oznacza wskazówki dla użytkownika i ważne informacje.

Symbole na urządzeniu



Przed uruchomieniem urządzenia przeczytać instrukcję obsługi!



Zastosować okulary ochronne!



Używać ochronników słuchu!



Chronić urządzenie przed deszczem lub wilgocią!



Zachować bezpieczny odstęp względem osób i przedmiotów!



Wskazówka dotycząca usuwania zużytego urządzenia (patrz strona 142)!

Dla własnego bezpieczeństwa

OSTRZEŻENIE!

Przed użyciem urządzenia dokładnie przeczytać i postępować według:

- niniejszej instrukcji obsługi,
- „Ogólnych wskazówek bezpieczeństwa” dotyczących pracy narzędziami elektrycznymi zamieszczonych w załączonej broszurze (nr dokumentacji: 315.915),
- zasad i przepisów terenowych obowiązujących na miejscu użycia urządzenia odnośnie BHP.

Niniejsze urządzenie elektryczne jest skonstruowane i zbudowane zgodnie z najnowszym stanem techniki i aprobowanymi zasadami bezpieczeństwa technicznego. Mimo to podczas użytkowania urządzenia może wystąpić zagrożenie dla zdrowia i życia użytkownika lub osób trzecich albo uszkodzenia urządzenia lub innych szkód materialnych. Urządzenie stosować tylko

- zgodnie z przeznaczeniem,
- w niezawodnym stanie technicznym zgodnym z zasadami bezpieczeństwa i higieny pracy.

Usterki wywierające wpływ na bezpieczeństwo należy niezwłocznie usunąć.

Zastosowanie zgodne z przeznaczeniem

Dmuchawa akumulatorowa BW 18.0-EC jest przeznaczona

- do profesjonalnego zastosowania w przemyśle i rzemiośle. Możliwym obszarem zastosowania jest usuwanie sprężonym powietrzem wiórów drewnianych i innych dużych cząstek z dużych powierzchni.

Niedozwolone jest

- gromadzenie w jednym miejscu poprzez działanie sprężonego powietrza gorących, palnych lub wybuchowych materiałów.
- gromadzenie w jednym miejscu poprzez działanie sprężonego powietrza pyłu zaklasyfikowanego jako substancja niebezpieczna lub zawierającego substancje niebezpieczne (np. mączki z drewna twardego albo kwarcu w pyłe betonowym).

Instrukcje bezpieczeństwa dotyczące dmuchaw akumulatorowych

OSTRZEŻENIE!

Wszystkie wskazówki bezpieczeństwa i użytkowania podane w niniejszej instrukcji należy starannie przeczytać i dokładnie ich przestrzegać. Błędy wynikające z nieprzestrzegania wskazówek bezpieczeństwa i użytkowania podanych w instrukcji mogą spowodować porażenie prądem elektrycznym, wybuch pożaru i/lub poważne zranienia użytkownika lub osób postronnych. Proszę starannie przechowywać niniejszą instrukcję obsługi do późniejszego użycia.

- Uważać, aby wylatujące ciała obce nie spowodowały obrażeń ciała u osób stojących w pobliżu.
- W czasie pracy urządzenia nie zbliżać palców do otworów elektronarzędzia. Dmuchawy używać tylko z nasadzoną dyszą. Wirująca dmuchawa może spowodować obrażenia ciała użytkownika.

- Nie gromadzić poprzez działanie sprężonego powietrza substancji niebezpiecznych dla zdrowia, np. pyłu z buczyny lub dębiny, pyłu kamiennego, azbestu.

Te materiały mają działania rakotwórcze.

- Nie gromadzić poprzez działanie sprężonego powietrza żadnych cieczy. Przeniknięcie cieczy do wnętrza urządzenia zwiększa ryzyko porażenia elektrycznego.
- Chronić urządzenie przed deszczem lub mokrym otoczeniem. Przeniknięcie wody do elektronarzędzia zwiększa ryzyko porażenia elektrycznego.
- Zadbaj o dobrą wentylację miejsca pracy.
- Należy stosować środki ochrony indywidualnej, jak okulary ochronne i maska chroniąca drogi oddechowe. Stosowanie środków ochrony w określonych warunkach zmniejsza narażenie użytkownika na substancje niebezpieczne.

Poziom hałasu i drgań

Wartości poziomu hałasu i drgań określone zostały zgodnie z normą EN 15503.

Poziom hałasu wywołanego przez urządzenie zmierzony na stanowisku pracy (A) wynosi w normalnym przypadku:

- Poziom ciśnienia akustycznego: 75 dB(A);
- Poziom hałasu podczas pracy: 95 dB(A);
- Dokładność K: 3 dB.

Całkowita wartość drgań:

- Wartość emisji a_{H1} : < 2,5 m/s²
- Dokładność K: 1,5 m/s²

OSTROŻNIE!

Podane wartości pomiarowe odnoszą się do nowych urządzeń. Wartości poziomu hałasu i drgań zmieniają się podczas codziennego użytkowania.

WSKAZÓWKA

Wartość poziomu drgań podana w niniejszej instrukcji zmierzona jest zgodnie z metodą pomiarową podaną normą EN 15503 i może być użyta do wzajemnego porównywania narzędzi elektrycznych. Nadaje się ona również do prowizorycznego określenia obciążenia drganiami. Podana wartość poziomu drgań odnosi się do podstawowego zastosowania narzędzia elektrycznego. Jednak w przypadku użycia urządzenia do innego zastosowania, z innym wyposażeniem albo w przypadku zaniedbań w przeglądach i konserwacji, rzeczywisty poziom drgań może odbiegać od podanych wartości. Może to znacznie zwiększyć obciążenie drganiami w całkowitym czasie pracy. W celu dokładnego określenia rzeczywistego obciążenia drganiami należy uwzględnić

również czas, w którym urządzenie jest wyłączone albo włączone, ale właściwie nie użytkowane.

Może to znacznie zredukować obciążenie drganiami w całkowitym czasie pracy.

Proszę wprowadzić dodatkowe środki bezpieczeństwa w celu ochrony użytkownika przed oddziaływaniem drgań, jak na przykład: przegląd i konserwacja urządzeń elektrycznych i wyposażenia, zastosowanie środków zapewniających utrzymanie dłoni w cieple, odpowiednia organizacja procesów roboczych.



OSTROŻNIE!

Przy ciśnieniu akustycznym powyżej 85 dB(A) zakładać ochronniki słuchu.

Dane techniczne

		BW 18.0-EC
Typ urządzenia		Dmuchawa akumulatorowa
Napięcie znamionowe	V	18
Akumulator	Ah	2,5 5,0
Czas ładowania	min	maks. 45
Liczba obrotów biegu jałowego		
– stopień 1	obr./min	10.600
– stopień 2	obr./min	14.200
– stopień 3	obr./min	18.000
maks. prędkość powietrza	m/s	80
maks. objętość powietrza	m ³ /min	3,11
Masa zgodnie z procedurą „EPTA-procedure 01/2003” (bez akumulatora)	kg	1,28
Masa akumulatora (5,0 Ah)	kg	0,72

Opis urządzenia

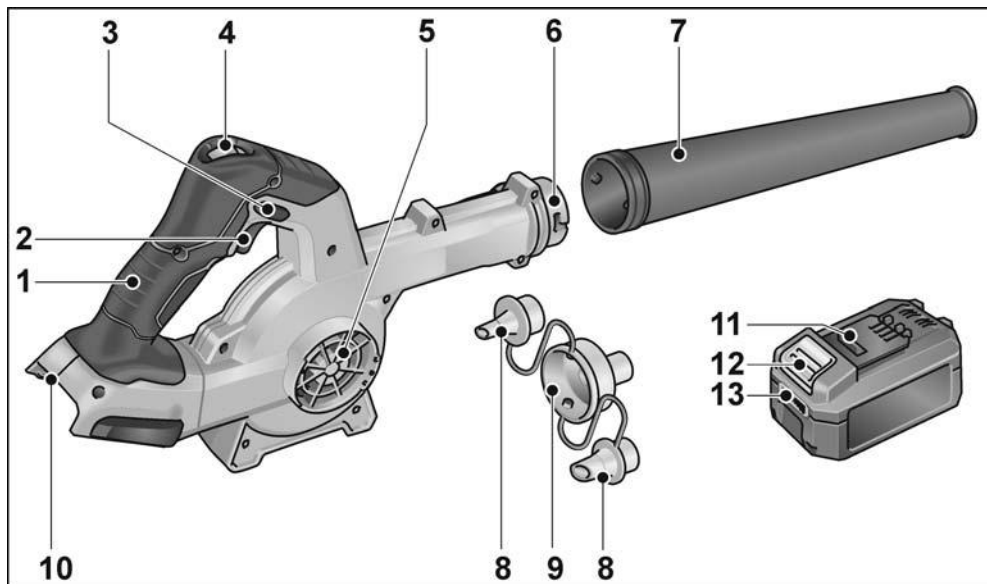

- | | | | |
|---|--|----|-----------------------------------|
| 1 | Uchwyt | 8 | Dysze redukcyjne |
| 2 | Włącznik i wyłącznik | 9 | Adapter |
| 3 | Przycisk blokujący | 10 | Gniazdo na akumulator |
| 4 | 3-stopniowa regulacja ilości powietrza | 11 | Akumulator litowo-jonowy |
| 5 | Wlot powietrza | 12 | Przycisk odblokowania akumulatora |
| 6 | Zamek bagnetowy | 13 | Wskaźnik naładowania akumulatora |
| 7 | Dysza | | |

Instrukcja obsługi

⚠ OSTRZEŻENIE!

Przed przystąpieniem do jakichkolwiek prac przy elektronarzędziu należy wyjąć akumulator z urządzenia.

Przed uruchomieniem

Rozpakować urządzenie elektryczne wraz z wyposażeniem, sprawdzić czy dostawa jest kompletna, a urządzenie nie uległo uszkodzeniu podczas transportu.

Zakładanie/wymiana akumulatora

- Wcisnąć do elektronarzędzia naładowany akumulator aż do całkowitego zatrzaśnięcia.



- W celu wyjęcia nacisnąć przyciski odblokowujące (1.) i wyciągnąć akumulator (2.).

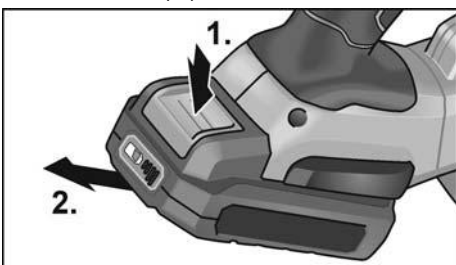

⚠ OSTROŻNIE!

W przypadku nieużywania styki akumulatora należy zabezpieczyć. Luźne metalowe elementy mogą spowodować zwarcie styków, istnieje zagrożenie wybuchem i pożarem!

Montaż dysz redukcyjnych

⚠ OSTRZEŻENIE!

Przed przystąpieniem do jakichkolwiek prac przy elektronarzędziu należy wyjąć

Stan naładowania akumulatora

- Naciśnięcie przycisku umożliwia sprawdzenie stanu naładowania akumulatora na diodowym wskaźniku stanu naładowania.

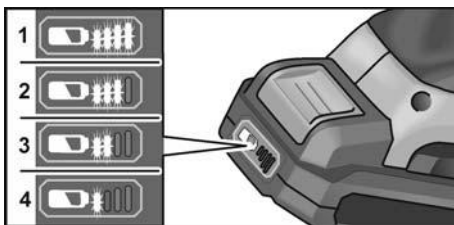

Wskaźnik gaśnie po 5 sekundach. Jeśli jedna z diod LED błyska, konieczne jest naładowanie akumulatora. Jeśli po naciśnięciu przycisku żadna z diod LED nie świeci, to akumulator jest uszkodzony i należy go wymienić.

Mocowanie dyszy

⚠ OSTRZEŻENIE!

Przed przystąpieniem do jakichkolwiek prac przy elektronarzędziu należy wyjąć akumulator z urządzenia.

Montaż

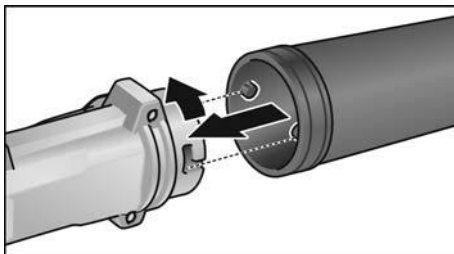

- Zablokować dyszę na zamku bagietowym poprzez lekki obrót przeciwnie do kierunku ruchu wskazówek zegara.
- Sprawdzić solidność osadzenia adaptera!

Demontaż

- Demontaż następuje w kolejności odwrotnej.

akumulator z urządzenia.

Montaż na zamku bagnetowym

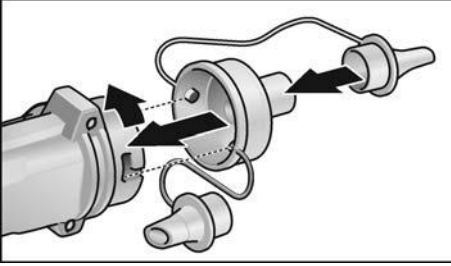

- Zablokować adapter na zamku bagnetowym poprzez lekki obrót przeciwnie do kierunku ruchu wskazówek zegara.
- Sprawdzić solidność osadzenia adaptera!
- Założyć odpowiednią dyszę redukcyjną.

Demontaż

- Demontaż następuje w kolejności odwrotnej.

Montaż na wlocie powietrza

i WSKAZÓWKA

Adapter montuje się na wlocie powietrza, aby zasysał powietrze.

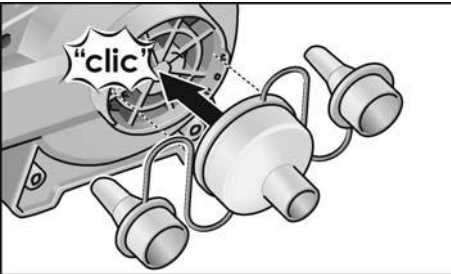

- Założyć adapter na wlot powietrza.
- Założyć odpowiednią dyszę redukcyjną.

Demontaż

- Demontaż następuje w kolejności odwrotnej.

Włączanie i wyłączenie



OSTROŻNIE!

- *Nigdy nie kierować dyszy elektronarzędzia w stronę innej osoby ani siebie.*
- *Jeżeli w czasie pracy elektronarzędzia występuje zawirowanie pyłu, stosować środki ochrony indywidualnej: okulary ochronne, ochronniki słuchu oraz maskę chroniącą drogi oddechowe. Ponadto w przypadku pracy z zastosowaniem elektronarzędzia zaleca się noszenie mocnego obuwia, długich spodni oraz rękawic.*
- *Nie zbliżać włosów oraz odzieży do otworów i ruchomych elementów.*

Praca chwilowa bez blokady

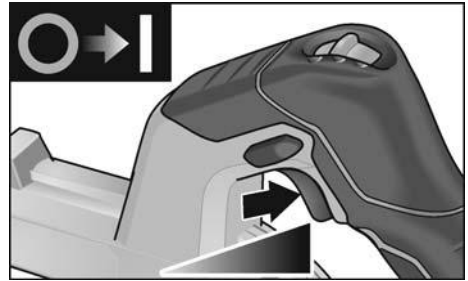

- Wyłącznik nacisnąć i przytrzymać.
- W celu wyłączenia zwolnić przycisk wyłącznika

Praca ciągła z blokadą

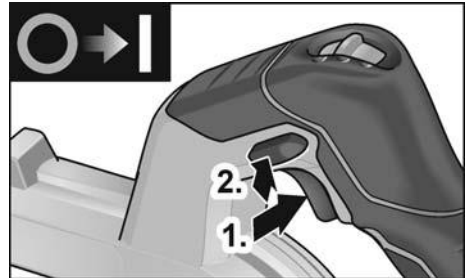

- Wyłącznik nacisnąć i przytrzymać (1).
- W celu zablokowania przytrzymać wciśnięty przycisk blokady (2.) i zwolnić przełącznik.



- W celu wyłączenia nacisnąć krótko przycisk wyłącznika i zwolnić.

Wybór prędkości obrotowej



Prędkość obrotową można ustawić w 3 stopniach, pomiędzy 10600 i 18000 obr./min.

Praca narzędziem elektrycznym

⚠ OSTROŻNIE!

Po wyłączeniu dmuchawa pracuje jeszcze krótką chwilę.

Dmuchanie



1. Zamontować dyszę.
2. Włożyć akumulator.
3. Ustawić odpowiedni stopień prędkości obrotowej.

4. Jedną dłonią chwycić elektronarzędzie za uchwyt i stanąć w pozycji roboczej.
 5. Włączyć urządzenie.
- Po zakończeniu pracy:
6. Zwolnić przełącznik.

Nadmuchiwanie powietrzem

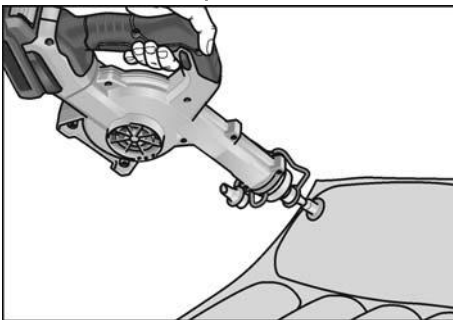

1. Zamontować adapter z odpowiednią dyszą redukcyjną na zamku bagnetowym.
2. Włożyć akumulator.
3. Dokładnie założyć dyszę redukcyjną.
4. Ustawić odpowiedni stopień prędkości obrotowej.
5. Jedną dłonią chwycić elektronarzędzie za uchwyt i stanąć w pozycji roboczej.
6. Włączyć urządzenie.

- Po zakończeniu pracy:
7. Zwolnić przełącznik.

Odsysanie powietrza

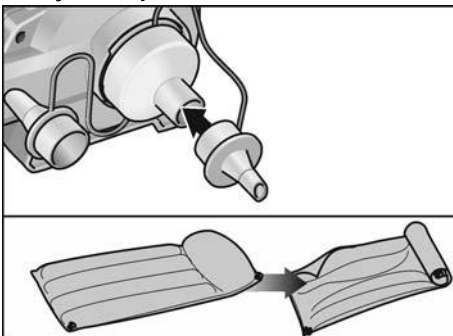

1. Zamontować adapter z odpowiednią dyszą redukcyjną na wlocie powietrza.
2. Włożyć akumulator.
3. Dokładnie założyć dyszę redukcyjną.

4. Ustawić odpowiedni stopień prędkości obrotowej.
5. Jedną dłonią chwycić elektronarzędzie za uchwyt i stanąć w pozycji roboczej.
6. Włączyć urządzenie.

Po zakończeniu pracy:

7. Zwolnić przełącznik.

Ładowarka

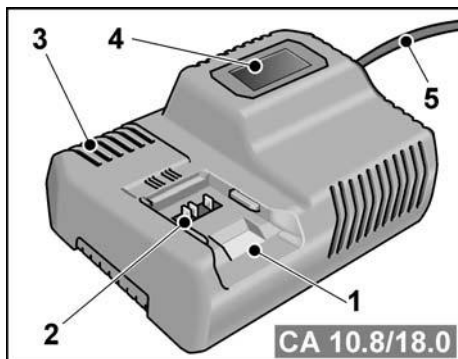

- 1 Gniazdo na akumulator
- 2 Kontakty
- 3 Szczelina wentylacyjna
- 4 Wyświetlacz do wskazań stanu pracy
- 5 Kabel sieciowy z wtyczką

Ładowarka CA 10.8/18.0 jest przeznaczona do ładowania akumulatorów FLEX typu:

- AP 10.8 (2,5 Ah),
- AP 18.0 (2,5 Ah),
- AP 10.8 (5,0 Ah),
- AP 18.0 (5,0 Ah).

Wskazówki w zakresie długiego okresu użytkowania akumulatora

⚠ OSTROŻNIE!

- Akumulatorów nigdy nie wolno ładować w temperaturze poniżej 0 °C lub powyżej 55 °C.
- Akumulatorów nie należy ładować w środowisku o dużej wilgotności powietrza lub temperaturze otoczenia.
- Akumulatorów i ładowarki nie wolno zakrywać podczas ładowania.
- Po zakończeniu ładowania wyciągnąć wtyczkę sieciową ładowarki.

Podczas ładowania akumulator i ładowarka nagrzewają się. Jest to normalne!

Akumulatory litowo-jonowe nie wykazują znanego „efektu pamięci”. Pomimo to akumulator przed ładowaniem powinno się całkowicie rozładować, a ładowanie zawsze przeprowadzać do samego końca.

Nie używane przez dłuższy czas akumulatory należy przechowywać częściowo naładowane w chłodnym miejscu.

Proces ładowania

⚠ OSTROŻNIE!

Do dostarczonej w zestawie ładowarki należy wkładać wyłącznie oryginalne akumulatory.

- Włożyć wtyczkę sieciową ładowarki do gniazda. Podświetlenie tła wyświetlacza zapala się na 2 sekundy na zielono, po czym ponownie gaśnie. Zostaje wyświetlony napis „OK”.

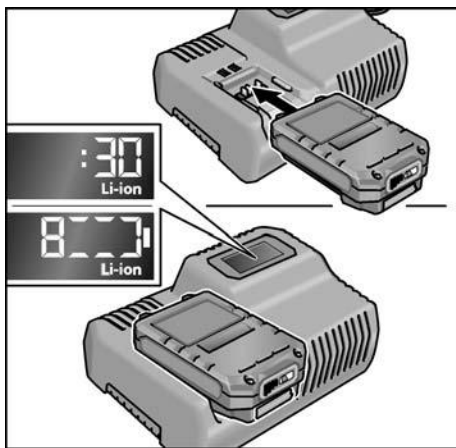

- Włożyć akumulator do ładowarki do końca aż do zatrzaśnięcia.
 - Na wyświetlaczu wskazywany jest naprzemiennie pozostały czas ładowania (do pełnego naładowania akumulatora) oraz graficzny widok poziomu naładowania.
 - Jeśli akumulator jest naładowany w mniej niż 80%, podświetlenie wyświetlacza świeci się na pomarańczowo.

- Począwszy od naładowania akumulatora do 80% wyświetlacz świeci na zielono i wyświetlany jest napis „OK”.

- Akumulator jest całkowicie naładowany, gdy pojawi się wskazanie .

Zielone podświetlenie po chwili gaśnie.

- Wyjąć akumulator z ładowarki.

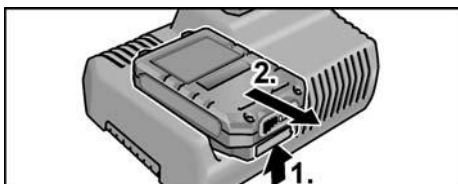

- Wyjąć wtyczkę z gniazdka sieciowego.

WSKAZÓWKA

Jeśli po włożeniu akumulatora do ładowarki wyświetlacz błyska, występuje usterka akumulatora lub ładowarki.



Wyświetlacz błyska powoli.

Podświetlenie na pomarańczowo.

Akumulator jest zbyt gorący lub zbyt zimny. Gdy akumulator osiągnie temperaturę ładowania (0°C...55°C), rozpoczyna się ładowanie.



Wyświetlacz błyska szybko.

Podświetlenie na czerwono.

Wyjąć akumulator z ładowarki i włożyć go ponownie. Jeśli wskazanie nie zmieni się, akumulator jest uszkodzony. Akumulator należy wymienić lub oddać do kontroli w serwisie specjalistycznym.

Jeśli przy innym akumulatorze również zostanie wyświetlony ten komunikat o błędzie, występuje usterka w ładowarce. Należy oddać ładowarkę do sprawdzenia w specjalistycznym serwisie.

Przegląd, konserwacja i pielęgnacja

OSTRZEŻENIE!

Przed przystąpieniem do jakichkolwiek prac przy elektronarzędziu należy wyjąć akumulator z urządzenia.

Czyszczenie

Czyszczenie urządzenia elektrycznego

OSTRZEŻENIE!

Nie wolno stosować wody ani żadnych płynnych środków czyszczących.

- Wnętrze obudowy i silnik należy regularnie przedmuchiwać suchym, sprężonym powietrzem.

Ładowarka

OSTRZEŻENIE!

Przed przystąpieniem do jakichkolwiek prac wyjąć wtyczkę z gniazdka sieciowego. Nie wolno stosować wody ani żadnych płynnych środków czyszczących.

- Zabrudzenia i kurz z obudowy należy usuwać pędzlem lub suchą ściereczką.

Naprawy

Naprawy urządzenia zlecać do wykonania wyłącznie w punkcie serwisowym autoryzowanym przez producenta.

WSKAZÓWKA

Srub znajdujących się na korpusie urządzenia nie wolno odkręcać w okresie ważności gwarancji. W przypadku nieprzestrzegania tego zalecenia, wygasają prawa do roszczeń z tytułu gwarancji udzielonej przez producenta.

Części zamienne i wyposażenie dodatkowe

Wyposażenie dodatkowe, a szczególnie narzędzia, które dopuszczone są do zastosowania z tym urządzeniem, można znaleźć w katalogach producenta.

Rysunek wybuchowy i listę części zamiennych można znaleźć na naszej stronie internetowej: www.flex-tools.com

Wskazówki dotyczące usuwania opakowania i zużytego urządzenia

OSTRZEŻENIE!

Zużyte elektronarzędzia należy przed zutylizowaniem uczynić niezdatnymi do użytku:

- *elektronarzędzia zasilane z sieci poprzez odcięcie lub usunięcie kabla sieciowego,*
- *elektronarzędzia zasilane z akumulatora poprzez wyjęcie akumulatora.*

 Tylko dla krajów UE:

 Elektronarzędzi nie wolno wyrzucać wraz z odpadami z gospodarstwa domowego! Zgodnie z dyrektywą europejską 2012/19/UE w sprawie zużytego sprzętu elektrycznego i elektronicznego oraz jej zastosowaniem do prawa krajowego, istnieje obowiązek oddzielnego zbierania urządzeń elektrycznych celem odzyskania surowców wtórnych i utylizacji.

Odzyskiwanie surowców zamiast utylizacji odpadów.

Zużyte urządzenia, wyposażenie i opakowanie należy oddać w punkcie zbioru surowców wtórnych, aby umożliwić utylizację zgodnie z przepisami o ochronie środowiska. Wszystkie elementy z tworzywa sztucznego są odpowiednio oznaczone w celu umożliwienia gatunkowo czystego recyklingu.

OSTRZEŻENIE!

Akumulatorów/baterii nie wolno wyrzucać do domowych śmieci, wrzucać do ognia, ani do wody. Nie wolno otwierać zużytych akumulatorów.

Akumulatory i baterie podlegają zbiórce, recyklingowi lub utylizacji w sposób bezpieczny dla środowiska.

 Tylko dla krajów UE:

Zgodnie z dyrektywą europejską 2006/66/WE uszkodzone lub zużyte akumulatory/baterie, należy zbierać osobno i doprowadzić do ponownego przetworzenia zgodnie z zasadami ochrony środowiska.

WSKAZÓWKA

Aktualne informacje o sposobie usunięcia zużytego urządzenia można uzyskać w punkcie zakupu.

Deklaracja zgodności

Deklarujemy z pełną odpowiedzialnością, że wyrób opisany w pozycji „Dane techniczne” jest zgodny z następującymi normami lub dokumentami normatywnymi:

EN 62841, EN 15503, EN 60335,
EN 50636 zgodnie z postanowieniami dyrektyw 2014/30/UE, 2006/42/WE, 2011/65/UE.

Odpowiedzialny za dokumentację techniczną:
FLEX-Elektrowerkzeuge GmbH, R & D
Bahnhofstrasse 15, D-71711 Steinheim/Murr



Eckhard Rühle
Manager Research &
Development (R & D)

Klaus Peter Weiper
Head of Quality
Department (QD)

01.11.2018
FLEX-Elektrowerkzeuge GmbH
Bahnhofstrasse 15, D-71711 Steinheim/Murr

Wyłączenie z odpowiedzialności

Producent nie odpowiada za szkody i stracone zyski spowodowane przerwą w działalności gospodarczej zakładu, której przyczyną był nasz wyrób lub niemożliwość jego zastosowania.

Producent i jego przedstawiciel nie odpowiadają za szkody spowodowane niewłaściwym użyciem urządzenia lub powstałe przy użyciu urządzenia w powiązaniu z wyrobami innych producentów.

Tartalom

Használt szimbólumok	143
Szimbólumok a készüléken	143
Az Ön biztonsága érdekében	143
Zaj és vibráció	144
Műszaki adatok	145
Az első pillantásra	146
Használati útmutató	147
Karbantartás és ápolás	151
Ártalmatlanítási tudnivalók	152
C €-Megfelelőség	152
Felelősség kizárása	152

Használt szimbólumok



FIGYELMEZTETÉS!

Közvetlenül fenyegető veszélyt jelent. Az itteni megjegyzések figyelmen kívül hagyása halálos vagy súlyos sérüléseket okozhat.



VIGYÁZAT!

Veszélyes helyzetekre hívja fel a figyelmet. Az itteni megjegyzések figyelmen kívül hagyása súlyos sérüléseket vagy anyagi károkat okozhat.



MEGJEGYZÉS

Használati tippeket ad, és fontos tudnivalókra hívja fel a figyelmet.

Szimbólumok a készüléken



Üzemhelyezés előtt olvassa el a kezelési útmutatót!



Hordjon védőszemüveget!



Viseljen fülvédőt!



Óvja a készüléket az esőtől és a nedvességtől!



Tartsa be a biztonsági távolságot a személyektől és a tárgyaktól!



Tudnivalók az elhasznált készülék ártalmatlanításáról (lásd a 152 oldalt)!

Az Ön biztonsága érdekében



FIGYELMEZTETÉS!

Az elektromos szerszám használata előtt el kell olvasni és ezután szabad használni:

- ezt a kezelési útmutatót,
- az elektromos szerszámok kezelésére vonatkozó „Általános biztonsági tudnivalók” részt a mellékelt füzetben (iratszám: 315.915),
- a használat helyén a balesetvédelemre vonatkozó szabályokat és előírásokat.

Ezt az elektromos szerszámot a technika mai szintjének és az elismert biztonságtechnikai szabályoknak megfelelően gyártották. Ennek ellenére a használata során a használója vagy más személyek testét és életét fenyegető, illetve a gépet és más anyagi javakat károsító veszélyek léphetnek fel. Az elektromos szerszámot csak

- rendeltetés szerinti célokra és
 - kifogástalan állapotban szabad használni.
- A biztonságát csökkentő zavarokat azonnal el kell hárítani.*

Rendeltetészerű használat

A BW 18.0-EC akkumulátoros fúvó rendeltetészerűen használható a következőkhöz

- iparszerű felhasználás az iparban és a kézműiparban. A lehetséges alkalmazási területek közé tartozik a nagy méretű felületek megtisztítása a faforgácsoktól és más durva részecskéktől súritett levegő segítségével.

Nem megengedett

- forró, gyúlékony vagy robbanásveszélyes anyagok összefűvése.
- veszélyes anyagnak minősülő vagy veszélyes anyagokat tartalmazó porok összefűvése (pl. keményfaliszttal vagy kvarc a betonporban).

Az akkumulátoros fúvóra vonatkozó biztonsági tudnivalók

FIGYELMEZTETÉS!

Az ebben az útmutatóban szereplő összes biztonsági tájékoztatást és utasítást el kell olvasni és be kell tartani. A figyelmeztető útmutatások és az utasítások betartásánál elkövetett hibák áramütést, tüzet és/vagy súlyos sérüléseket okozhatnak.

Jól őrizze meg ezt az útmutatót a későbbi felhasználáshoz.

- **Ügyeljen arra, hogy a szétrepülő idegen testek nehegy a közelben tartózkodó személyek sérülését okozzák.**
- **Működés közben tartsa távol az ujjait az elektromos kéziszerszám nyílásaitól. A fúvót csak felhelyezett fúvókával működtesse.**
A forgó ventilátor sérülést okozhat.
- **Ne fújjon össze egészségre ártalmas anyagokat, pl. bükk- vagy tölgyfaport, köport, illetve azbesztet.**
Ezek az anyagok rákkeltőnek minősülnek.
- **Ne fújjon össze folyadékokat.**
A folyadékok bejutása növeli az elektromos áramütés kockázatát.
- **Tartsa távol a készüléket az esőtől és a nedvességtől.**
Ha a motorba víz jut be, nő az áramütés esélye.
- **Gondoskodjon a megfelelő szellőzésről a munkavégzés helyén.**
- **Viseljen kiegészítő személyi védőfelszerelést, például védőszemüveget és légzésvédő maszkot.**
Az adott körülményeknek megfelelő védőfelszerelés viselése csökkenti az ártalmas anyagoknak való kitettséget.

Zaj és vibráció

A zaj- és rezgésértékeket az EN 15503-nek megfelelően állapították meg.

A készülék A értékelésű zajszintjének nagysága tipikusan:

- Hangnyomás szintje: 75 dB(A);
- Hangteljesítmény szintje: 95 dB(A);
- Bizonytalanság K: 3 dB.

Rezgési összérték:

- Emissziós érték a_H : < 2,5 m/s²
- Bizonytalanság K: 1,5 m/s²

VIGYÁZAT!

A megadott mérési értékek új készülékekre vonatkoznak. A napi felhasználás során változnak a zaj- és rezgésértékek.

MEGJEGYZÉS

A jelen utasításokban megadott rezgésszint értéke az EN 15503-ben szabályozott mérési eljárásnak megfelelően került le mérésre, és használható elektromos szerszámokkal történő összehasonlításhoz. Az érték alkalmas a rezgésterhelés előzetes megbecslésére is. A megadott rezgésszint-érték az elektromos szerszám legfőbb alkalmazásait reprezentálja. Ha az elektromos szerszámot azonban más alkalmazásokhoz, eltérő használt szerszámokkal vagy nem elegendő karbantartással használják, a rezgésszint értéke eltérő lehet. Ez jelentősen megnövelheti a rezgésterhelést a munkavégzés teljes időtartama alatt. A rezgésterhelés pontos megbecsléséhez azokat az időket is figyelembe kell venni, melyekben a készülék lekapcsolódik, vagy ugyan működik, azonban ténylegesen nincs használatban. Ez jelentősen csökkentheti a rezgésterhelést a munkavégzés teljes időtartama alatt. Határozzon meg további biztonsági intézkedéseket a kezelő védelmére a rezgések hatása ellen, például: az elektromos és a használt szerszámok karbantartásával, a kezek melegen tartásával, a munkafolyamatok megszervezésével.

VIGYÁZAT!

85 dB(A) hangnyomás fölött hallásvédőt kell hordani.

Műszaki adatok

		BW 18.0-EC
Készülék típusa		Akkumulátoros fúvó
Névleges feszültség	V	18
Akku	Ah	2,5 5,0
Töltési idő	min	max. 45
Üresjárat fordulatszám		
– 1. fokozat	ford./perc	10.600
– 2. fokozat	ford./perc	14.200
– 3. fokozat	ford./perc	18.000
max. légsebesség	m/s	80
max. levegőáramlás	m ³ /perc	3,11
A súlya a „01/2003 EPTA-eljárásnak” megfelelő (akku nélkül)	kg	1,28
Súly, akku (5,0 Ah)	kg	0,72

Az első pillantásra

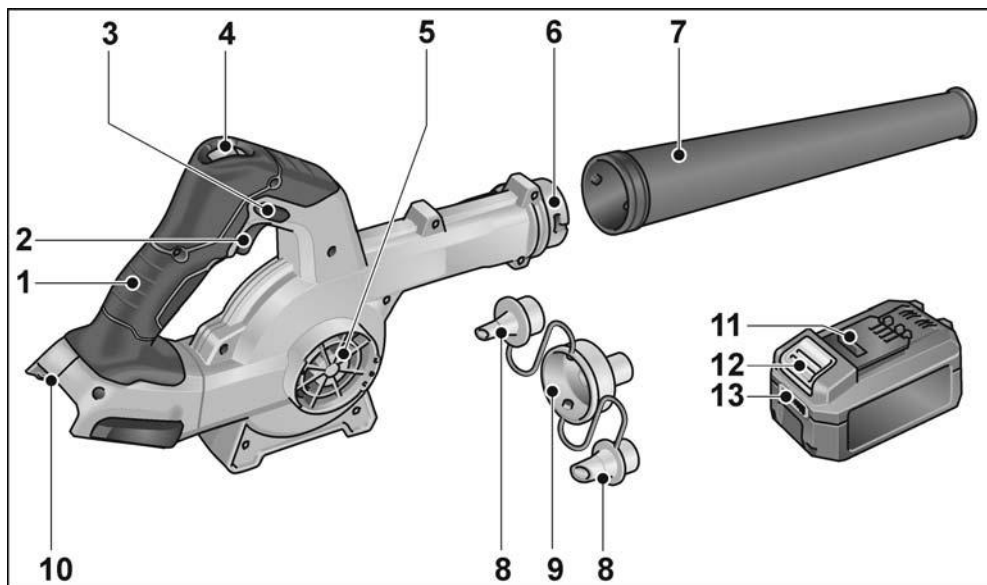

- | | | | |
|---|--------------------------------------|----|--------------------------------------|
| 1 | Kézi fogantyú | 8 | Szűkítőfúvókák |
| 2 | Be-/kikapcsoló gomb | 9 | Adapter |
| 3 | Reteszelőgomb | 10 | Nyílás az akkumulátor behelyezéséhez |
| 4 | 3 fokozatú levegőmenyiség-szabályozó | 11 | Li-ion akku |
| 5 | Levegőbemenet | 12 | Az akku kioldógombja |
| 6 | Bajonettzár | 13 | Az akku állapotjelzője |
| 7 | Fúvóka | | |

Használati útmutató

⚠ FIGYELMEZTETÉS!

Az elektromos kéziszerszámon végzett munkák előtt az akkumulátort ki kell venni a készülékből.

Üzembe helyezés előtt

Az elektromos szerszámot és a tartozékokat ki kell csomagolni, és ellenőrizni kell a szállítmány teljességét és az esetleges szállítási sérüléseket.

Az akku behelyezése/cseréje

- A töltött akkut teljesen nyomja be az elektromos szerszámba, míg kattanással nem rögzül.



- A kivételhez nyomja meg a kioldó gombot (1.), és húzza ki az akkut (2.).

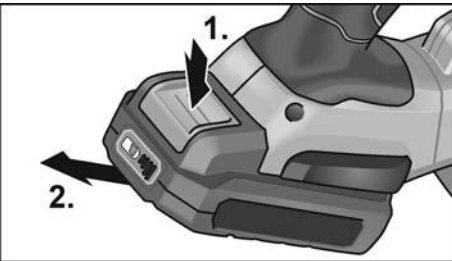

⚠ VIGYÁZAT!

Használaton kívül óvja az akku érintkezőit. A laza fém alkatrészek az érintkezőket rövidre zárhatják – robbanás- és tűzveszély áll fenn!

Az akku töltési állapota

- A gomb megnyomásával az akku LED-es állapotkijelzőjén ellenőrizhető az akku töltési állapota.

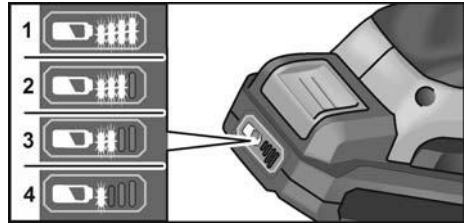

A kijelző 5 másodperc után kialszik.

Ha a LED-ek egyike villog, az akkut fel kell tölteni. Ha a gomb megnyomásakor egy LED sem világít, akkor az akku hibás és ki kell cserélni.

Fúvóka rögzítése

⚠ FIGYELMEZTETÉS!

Az elektromos kéziszerszámon végzett munkák előtt az akkumulátort ki kell venni a készülékből.

Felszerelés

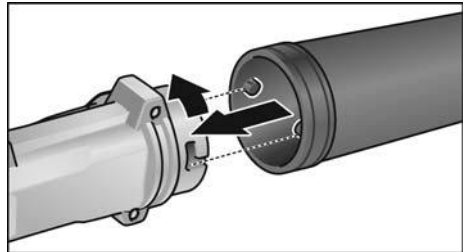

- Rögzítse a fúvókát a bajonettzáron, ehhez fordítsa el kissé az óramutató járásával ellentétesen.
- Ellenőrizze az adapter stabil helyzetét!

Leszerelés

- A leszerelés fordított sorrendben történik.

A szűkítőfúvókák rögzítése

⚠ FIGYELMEZTETÉS!

Az elektromos kéziszerszámon végzett munkák előtt az akkumulátort ki kell venni a készülékből.

Felszerelés a bajonettzárra

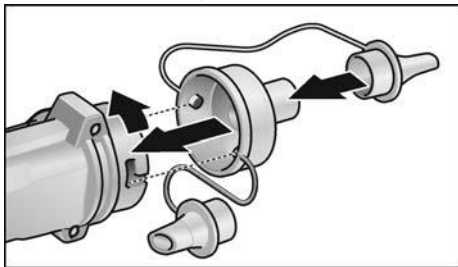

- Rögzítse az adaptert a bajonettzáron, ehhez fordítsa el kissé az óramutató járásával ellentétesen.
- Ellenőrizze az adapter stabil helyzetét!
- Helyezze fel a megfelelő szűkítőfűvókát.

Leszerelés

- A leszerelés fordított sorrendben történik.

Felszerelés a levegőbemeneti nyílásra

i MEGJEGYZÉS

A levegő elszívásához az adaptert a levegőbemeneti nyílásra kell felszerelni.

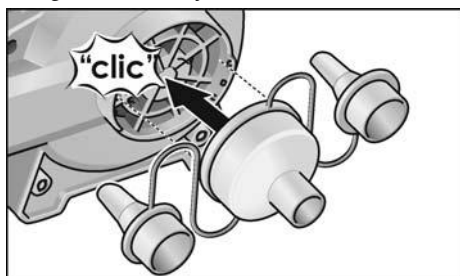

- Illessze rá az adaptert a levegőbemeneti nyílásra.
- Helyezze fel a megfelelő szűkítőfűvókát.

Leszerelés

- A leszerelés fordított sorrendben történik.

Be- és kikapcsolás

⚠ VIGYÁZAT!

- Az elektromos kéziszerszám fűvókáját soha ne irányítsa más emberekre vagy saját magára.
- Használjon személyi védőfelszerelést: védőszemüveget, hallásvédőt, illetve légzésvédő maszkot, ha az elektromos kéziszerszám működése közben felkavarodik a por. Ezenkívül az elektromos kéziszerszámmal végzett munka során stabil lábbeli, hosszú nadrág, illetve kesztyű viselése ajánlott.
- Haját és ruházatát tartsa távol a nyílásoktól és a mozgó alkatrészekről.

Rövid idejű üzem reteszelés nélkül

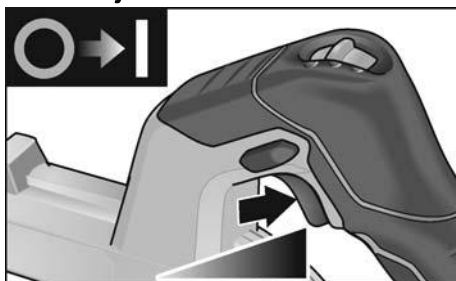

- Nyomja meg a kapcsolót és tartsa nyomva.
- Kikapcsoláshoz engedje fel a kapcsolót.

Tartós üzem reteszeléssel

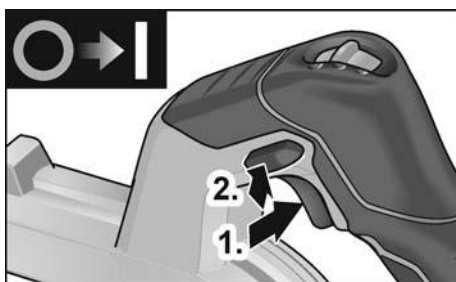

- Nyomja meg a kapcsolót és tartsa nyomva (1.).
- A rögzítéshez tartsa nyomva a reteszelőgombot (2.), és engedje fel a kapcsolót.



- Kikapcsoláshoz nyomja meg röviden a kapcsolót, és engedje fel.

Fordulatszám-kiválasztás

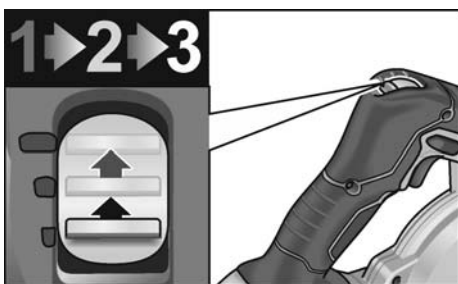

A fordulatszám 3 fokozatban állítható 10 600 és 18 000 ford./perc között.

Munkák az elektromos szerszámmal

⚠ VIGYÁZAT!

A fúvó a kikapcsolását követően rövid ideig még működik.

Fúvás



1. Szerelje fel a fúvókát.
2. Helyezze be az akkut.
3. Állítsa a fordulatszámot a kívánt fokozatra.

4. Fogja meg az elektromos szerszám fogantyúját az egyik kezével, és vegye fel a munkapozíciót.
 5. Kapcsolja be a gépet.
- A munka befejezése után:
6. Engedje el a kapcsolót.

Felfújás levegővel

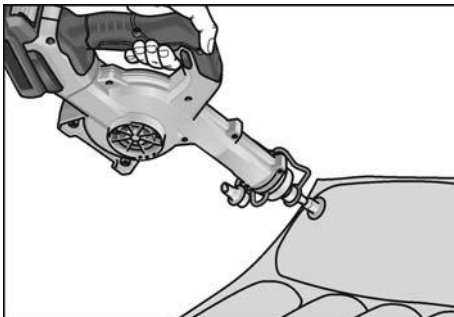

1. Szerelje fel az adaptert megfelelő szűkítőfúvókával a bajonettzárra.
 2. Helyezze be az akkut.
 3. Precízen illeszkedve helyezze fel a szűkítőfúvókát.
 4. Állítsa a fordulatszámot a kívánt fokozatra.
 5. Fogja meg az elektromos szerszám fogantyúját az egyik kezével, és vegye fel a munkapozíciót.
 6. Kapcsolja be a gépet.
- A munka befejezése után:
7. Engedje el a kapcsolót.

Levegőelszívás

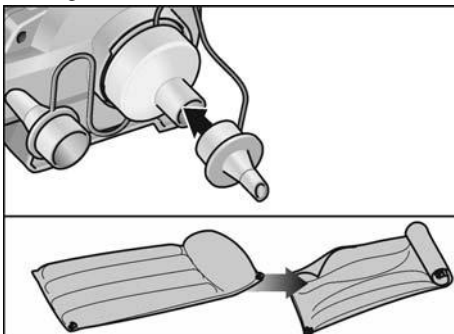

1. Szerelje fel az adaptert megfelelő szűkítőfúvókával a levegőbemenetre.
2. Helyezze be az akkut.

3. Precízen illeszkedve helyezze fel a szűkítőfűvőkát.
4. Állítsa a fordulatszámot a kívánt fokozatra.
5. Fogja meg az elektromos szerszám fogantyúját az egyik kezével, és vegye fel a munkapozícióit.
6. Kapcsolja be a gépet.

A munka befejezése után:

7. Engedje el a kapcsolót.

Töltőkészülék

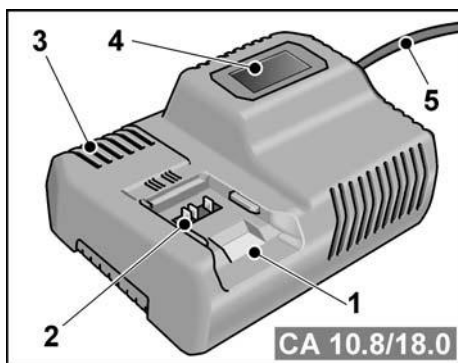

- 1 Az akku rekesze
- 2 Érintkezők
- 3 Szellőzőnyílások
- 4 Az akku töltési állapotának kijelzője
- 5 Hálózati kábel hálózati csatlakozóval

A CA 10.8/18.0 töltőkészülék rendeltetésszerűen az alábbi típusú FLEX-akkuk töltésére szolgál:

- AP 10.8 (2,5 Ah),
- AP 18.0 (2,5 Ah),
- AP 10.8 (5,0 Ah),
- AP 18.0 (5,0 Ah).

Az akku hosszú élettartamával kapcsolatos tanácsok

⚠ VIGYÁZATI!

- Az akkut soha ne tárolja 0 °C alatti vagy 55 °C feletti hőmérsékleten.
- Az akkukat ne töltsé magas páratartalmú környezetben vagy magas környezeti hőmérsékleten.

- Ne fedje le az akkukat és a töltőkészülékeket a töltés során.
- A töltés befejezésekor a töltőkészüléket húzza ki a konnektorból.

A töltési folyamat alatt az akku és a töltőkészülék felmelegedhet. Ez teljesen normális!

A lítium-ion akkumulátorok nem rendelkeznek memória effektussal. Ennek ellenére az akkukat a feltöltés előtt teljesen le kell meríteni, és a töltési folyamatot mindig teljesen be kell fejezni.

A hosszabb ideig nem használt akkukat részlegesen feltöltve, hűvös helyen tárolja.

A töltési folyamat

⚠ VIGYÁZATI!

A mellékelt töltőkészülékkel csak eredeti akkukat töltsön fel.

- Csatlakoztassa a töltőkészülék hálózati csatlakozóját. A kijelző háttérvilágítása 2 másodpercig világít, majd kialszik. Megjelenik az OK felirat.

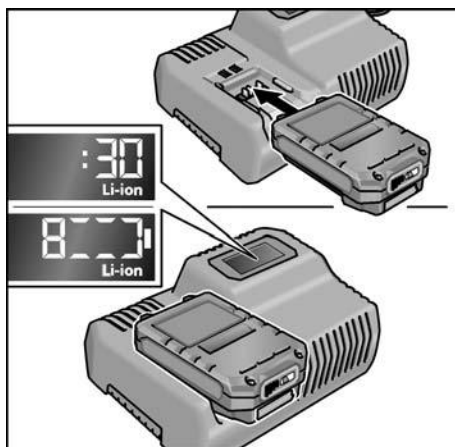

- Az akkut nyomja be teljesen, ütközésig a töltőkészülékbe.
 - A kijelzőn váltakozva látható a töltési folyamat hátra lévő időtartama (az akku teljes feltöltéséig), valamint a töltési folyamat grafikus megjelenítése.

- A kijelző háttérvilágítása narancs színű, ha az akku töltése 80% alatt van.
 - Ha az akku töltési szintje eléri a 80%-ot, a kijelző zöld színre vált, és az OK felirat jelenik meg.
 - Ha az akku teljesen fel van töltve, a kijelzőn a  felirat jeleik meg.
- A zöld háttérvilágítás kis idő múlva kialszik.
- Vegye ki az akkut a töltőkészülékből.

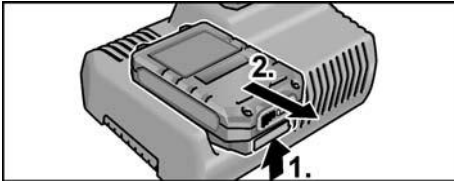

- Húzza ki a hálózati csatlakozót.

MEGJEGYZÉS

Ha az akku töltőkészülékbe való behelyezése után a kijelző villog, akkor az akku vagy a töltőkészülék hibás.



*A kijelző lassan villog.
A háttérvilágítás narancs színű.*

Az akku túl meleg vagy túl hideg. A töltési folyamat elindul, amint az akku eléri a töltési hőmérsékletét (0 °C...55 °C).



*A kijelző gyorsan villog.
A háttérvilágítás piros színű.*

Vegye ki, majd helyezze be ismét az akkut. Ha a kijelzőn ugyanazt látja, akkor az akku hibás. Cserélje ki vagy szakszervizben javíttassa meg az akkut.

Ha egy másik akkunál is ugyanez a hibaüzenet jelenik meg, akkor a töltőkészülék a hibás. Javíttassa meg a töltőkészüléket egy szakszervizben.

Karbantartás és ápolás



FIGYELMEZTETÉS!

Az elektromos kéziszerszámon végzett munkák előtt az akkumulátort ki kell venni a készülékből.

Tisztítás

Az elektromos szerszám tisztítása



FIGYELMEZTETÉS!

Nem szabad vizet, vagy folyékony tisztítószerrel használni.

- A ház belső terét és a motort száraz sűrített levegővel rendszeresen át kell fújni.

Töltőkészülék



FIGYELMEZTETÉS!

Minden munkavégzés előtt a hálózati csatlakozót ki kell húzni. Nem szabad vizet, vagy folyékony tisztítószerrel használni.

- A port és szennyeződést ecsettel vagy száraz törülőruhával távolítsa el a burkolatról.

Javítások

Javításokat kizárólag a gyártó cég által felhatalmazott ügyfélszolgálati műhely végezhet.



MEGJEGYZÉS

A motorházon lévő csavarokat a garanciaidő alatt ne csavarja ki. Ennek figyelmen kívül hagyása esetén megszűnnek a gyártó cég garanciális kötelezettségei.

Pótalkatrészek és tartozékok

A további tartozékok, különösen az alkalmazott szerszámok a gyártó katalógusában tekinthetők meg.

Robbantott rajzok és pótalkatrészjegyzékek honlapunkon találhatóak:

www.flex-tools.com

Ártalmatlanítási tudnivalók

FIGYELMEZTETÉS!

A leselejtezett elektromos kéziszerszámokat az ártalmatlanítás előtt tegye használhatatlanná:

- az elektromos hálózatról üzemelő elektromos kéziszerszámokat a hálózati kábel eltávolításával,
- az akkumulátorról üzemelő elektromos kéziszerszámokat az akku eltávolításával.



Csak az EU tagországi számára.

Soha ne dobja az elektromos szerszámokat a háztartási hulladékba! Az EK használt elektromos és elektronikus készülékekre vonatkozó 2012/19/EU európai irányelvnek és a nemzeti jogba átvett változatának megfelelően a használt elektromos szerszámokat elkülönítve kell gyűjteni, és gondoskodni kell a környezetkímélő módon történő újrahasznosításukról.



Nyersanyag visszanyerése a hulladék ártalmatlanítása helyett.

A készüléket, a tartozékokat és a csomagolást környezetvédelmi szempontból megfelelő újrafelhasználásra kell eljuttatni. A szelektív újrahasznosításhoz a műanyag alkatrészek jelöléssel rendelkeznek.

FIGYELMEZTETÉS!

Az akkumulátorokat/elemeket nem szabad a háztartási szemétbe, tűzbe vagy vízbe dobni. Az elhasznált akkukat nem szabad kinyitni.



Csak az EU tagországi számára.

Az elromlott vagy elhasznált akkumulátorokra/elemekre vonatkozó 2006/66/EK európai irányelvnek megfelelően a már nem használható akkumulátorokat/elemeket külön össze kell gyűjteni és a környezetvédelmi szempontoknak megfelelően kell újrafelhasználásra leadni.



MEGJEGYZÉS

Az ártalmatlanítási lehetőségekről tájékozódjon a szakkereskedőknél!

€-Megfelelőség

Egyedüli felelősségünk tudatában kijelentjük, hogy a „Műszaki adatok” alatt leírt termék megfelel az alábbi szabványoknak vagy normatív dokumentumoknak:

EN 62841, EN 15503, EN 60335, EN 50636, a 2014/30/EU, a 2006/42/EK és a 2011/65/EU irányelvek rendelkezései szerint.

A műszaki dokumentációkért felelő személy:

FLEX-Elektrowerkzeuge GmbH, R & D
Bahnhofstrasse 15, D-71711 Steinheim/Murr

Eckhard Rühle
Manager Research &
Development (R & D)

Klaus Peter Weinper
Head of Quality
Department (QD)

01.11.2018

FLEX-Elektrowerkzeuge GmbH
Bahnhofstrasse 15, D-71711 Steinheim/Murr

Felelősség kizárása

A gyártó cég és a képviselői nem felelnek az olyan károkért vagy az üzletmenet megszakadása miatt elmaradt nyereségért, amelyeket a termék vagy a termék nem megengedett használata okozott.

A gyártó cég és a képviselője nem felel azokért a károkért, amelyek a készülék szakszerűtlen alkalmazása miatt vagy más gyártó cégek termékeivel kapcsolatban következnek be.

Obsah

Použité symboly	153
Symboly na náradí	153
Pro Vaši bezpečnost	153
Hlučnost a vibrace	154
Technické údaje	155
Na první pohled	156
Návod k použití	157
Údržba a ošetřování	161
Pokyny pro likvidaci	161
Prohlášení o shodě C E	162
Vyloučení odpovědnosti	162

Použité symboly

 **VAROVÁNÍ!**
Označuje prostředně hrozící nebezpečí. Při nedodržení upozornění hrozí usmrcení nebo nejtěžší poranění.

 **POZOR!**
Označuje nějakou možnou nebezpečnou situaci. Při nedodržení upozornění hrozí poranění nebo věcné škody.

 **UPOZORNĚNÍ!**
Označuje aplikační tipy a důležité informace.

Symboly na náradí



Před uvedením do provozu si přečtěte návod k obsluze!



Noste ochranu očí!



Noste protihlukovou ochranu!



Chraňte přístroj před deštěm a vlhkem!



Dodržujte bezpečnou vzdálenost od osob a předmětů!



Pokyn pro likvidaci použitého spotřebiče (viz stránka 161)!

Pro Vaši bezpečnost

 **VAROVÁNÍ!**
Před použitím elektrického náradí si přečtěte a potom jednejte:

- předložený návod k obsluze,
- "Všeobecné bezpečnostní pokyny" k zacházení s elektrickým náradím v příloženém sešitu (čís. publikace: 315.915),
- pravidla a předpisy k zabránění úrazům, platné pro místo nasazení a jednejte podle nich.

Toto elektrické náradí je konstruováno podle současného stavu techniky a uznávaných bezpečnostně-technických předpisů.

Při jeho používání může přesto dojít k ohrožení života uživatele nebo třetí osoby, event. poškození náradí nebo jiných věcných hodnot. Elektrické náradí používejte pouze

- pro stanovené použití,
- v bezvadném bezpečnostně-technickém stavu.

Okamžitě odstraňte poruchy omezující bezpečnost.

Stanovené použití

Určení akumulátorového ventilátoru BW 18.0-EC

- pro živnostenské použití v průmyslu a řemesle. Možnými oblastmi použití je čištění velkých ploch od dřevěných třísek a jiných hrubých částic tlakovým vzduchem.

Není přípustné

- Sfukování horkých, hořlavých nebo výbušných materiálů.
- Sfukování prachu, který je klasifikován jako nebezpečná látka nebo obsahuje nebezpečné látky (např. prach z tvrdého dřeva nebo křemen v betonovém prachu).

Bezpečnostní pokyny pro akumulátorové ventilátory

VAROVÁNÍ!

Přečtěte si všechny bezpečnostní pokyny a upozornění v tomto návodu a řiďte se jimi. Chyby při dodržování výstražných upozornění a pokynů mohou způsobit úraz elektrickým proudem, požár a/nebo těžká poranění. Tento návod si dobře uschovejte pro pozdější použití.

- **Dbejte na to, aby poblíž stojící osoby nebyly zraněny odmrštěnými cizími tělesy.**
- **Během provozu držte prsty od otvorů elektronářadí. Ventilátor provozujte pouze s nasazenou tryskou.**
Rotující ventilátor vás může zranit.
- **Nesfukujte zdraví škodlivé látky, např. prach z bukového nebo dubového dřeva, kamenný prach, azbest.**
Tyto látky jsou považovány za rakovinotvorné.
- **Nesfukujte žádné kapaliny.**
Vniknutí kapalin zvyšuje nebezpečí úrazu elektrickým proudem.
- **Chraňte elektronářadí před deštěm a vlhkem.**
Vniknutí vody do motoru zvyšuje nebezpečí úrazu elektrickým proudem.
- **Zajistěte dobré větrání na pracovišti.**
- **Noste doplňkové osobní ochranné pomůcky jako ochranné brýle a dýchací masku.**
Nošení osobních ochranných pomůcek pro příslušné podmínky omezuje možnost kontaktu s nebezpečnými látkami.

Hlučnost a vibrace

Hodnoty hluku a vibrační byly zjištěny podle EN 15503.

Hladina hluku nářadí vyhodnocená s filtrem A činí typicky:

- Hladina akustického tlaku: 75 dB(A);
- Hladina akustického výkonu: 95 dB(A);
- Nejistota K: 3 dB.

Celková hodnota vibrací:

- Hodnota emisí a_h : < 2,5 m/s²
- Nejistota K: K = 1,5 m/s²

POZOR!

Uvedené naměřené hodnoty platí pro nová nářadí. Při denním nasazení se hodnoty hlučnosti a vibrační mění.

UPOZORNĚNÍ

Úroveň vibrační uvedená v těchto pokynech byla změřena měřicí metodou stanovenou normou EN 15503 a lze ji použít k vzájemnému srovnání elektrického nářadí. Je také vhodná pro předběžný odhad kmitavého namáhání. Uvedená úroveň vibrační reprezentuje hlavní aplikace elektrického nářadí. Bude-li ovšem elektrické nářadí použito pro jiné aplikace, s odlišnými vloženými nástroji nebo nedostatečnou údržbou, může se úroveň vibrační lišit. Může to podstatně zvýšit kmitavé zatížení během celé pracovní doby.

Pro přesné odhadnutí kmitavého namáhání se mají také zohlednit doby, ve kterých je nářadí vypnuto nebo sice běží, ale ve skutečnosti se nepoužívá. Může to podstatně redukovat kmitavé namáhání během celé pracovní doby. Stanovte dodatečná bezpečnostní opatření k ochraně obsluhy před účinky vibrační, jako například: údržba elektrického nářadí a vložených nástrojů, udržování teploty rukou, organizace průběhu práce.

POZOR!

Při akustickém tlaku větším než 85 dB(A) noste ochranu sluchu.

Technické údaje

		BW 18.0-EC
Typ nářadí		Akumulátorový ventilátor
Jmenovité napětí	V	18
Akumulátor	Ah	2,5 5,0
Doba nabíjení	min	max. 45
Otáčky naprázdno – stupeň 1 – stupeň 2 – stupeň 3	ot/min ot/min ot/min	10.600 14.200 18.000
max. rychlost vzduchu	m/s	80
max. objem vzduchu	m ³ /min	3,11
Hmotnost podle standardu „EPTA-procedure 01/2003“ (bez akumulátor)	kg	1,28
Hmotnost akumulátoru (5,0 Ah)	kg	0,72

Na první pohled

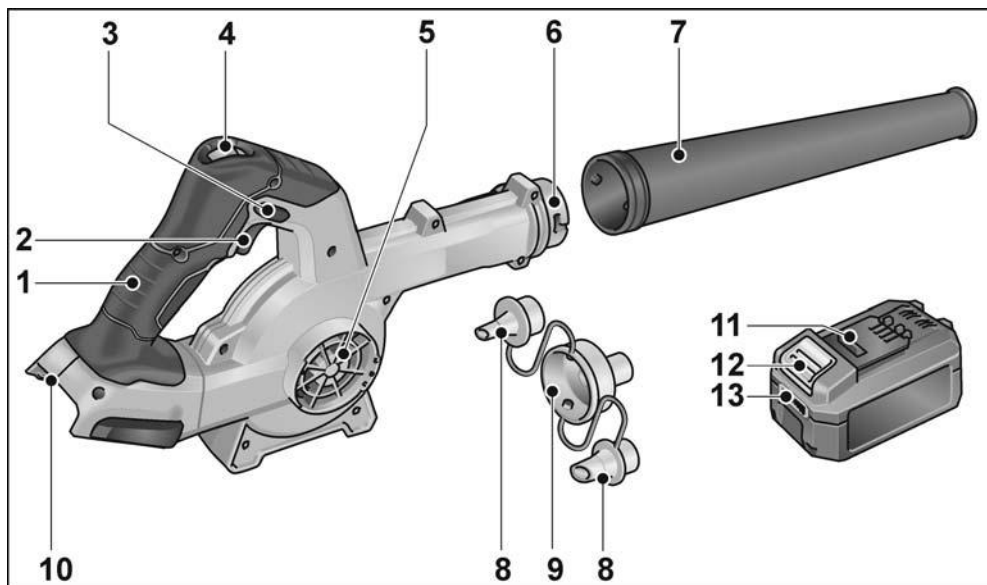

- | | |
|---|------------------------------------|
| 1 | Rukojeť |
| 2 | Vypínač |
| 3 | Blokovací tlačítko |
| 4 | Regulace množství vzduchu 3 stupně |
| 5 | Přívod vzduchu |
| 6 | Bajonetový uzávěr |
| 7 | Tryska |

- | | |
|----|----------------------------------|
| 8 | Redukční trysky |
| 9 | Adaptér |
| 10 | Otvor pro vložení akumulátoru |
| 11 | Akumulátor Li-Ion |
| 12 | Odjišťovací tlačítko akumulátoru |
| 13 | Ukazatel stavu akumulátoru |

Návod k použití

VAROVÁNÍ!

Před prováděním veškerých prací na elektrickém nářadí vyjměte z nářadí akumulátor.

Před uvedením do provozu

Vybalte elektrické nářadí a příslušenství a zkontrolujte je na kompletnost dodávky a eventuální přepravní poškození.

Nasazení/výměna akumulátoru

- Nabíjený akumulátor zasuňte do elektrického nářadí, až úplně zaskočí.



- Pro vyjmutí stiskněte odjišťovací tlačítka (1.) a akumulátor vytáhněte (2.).

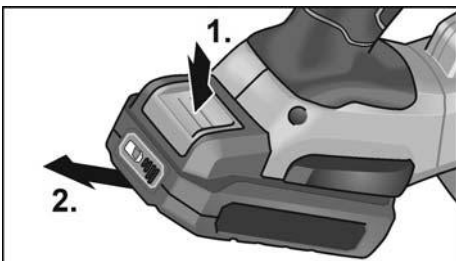

POZOR!

Když akumulátor nepoužíváte, chraňte jeho kontakty. Volné kovové díly mohou zkratovat kontakty, hrozí nebezpečí výbuchu a požáru!

Stav nabití akumulátoru

- Stisknutím tlačítka lze pomocí LED ukazatele stavu akumulátoru zkontrolovat stav nabití.

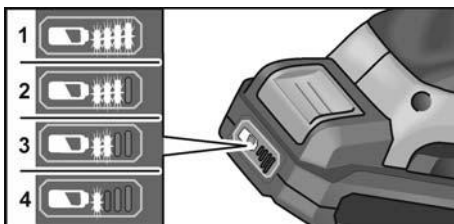

Ukazatel zhasne za 5 sekund.

Když některá LED bliká, musí se akumulátor nabít. Pokud po stisknutí tlačítka nesvíí žádná LED, je akumulátor vadný a musí se vyměnit.

Upevnění trysky

VAROVÁNÍ!

Před prováděním veškerých prací na elektrickém nářadí vyjměte z nářadí akumulátor.

Montáž

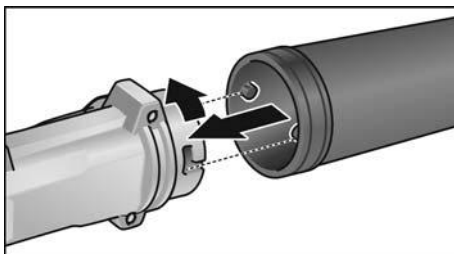

- Nechte trysku zaklapnout na bajonetovém uzávěru lehkým otáčením proti směru hodinových ručiček.
- Zkontrolujte upevnění adaptéru!

Demontáž

- Demontáž provádějte v opačném pořadí.

Upevnění redukčních trysekn

⚠ VÁROVÁNÍ!

Před prováděním veškerých prací na elektrickém nářadí vyjměte z nářadí akumulátor.

Montáž na bajonetovém uzávěru

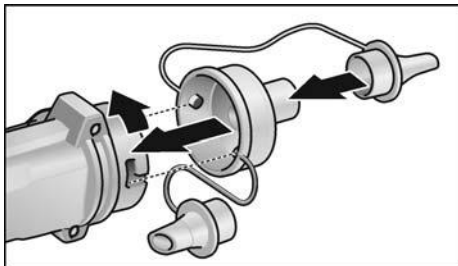

- Nechte adaptér zaklapnout na bajonetovém uzávěru lehkým otáčením proti směru hodinových ručiček.
- Zkontrolujte upevnění adaptéru!
- Nasadte vhodnou redukční trysku.

Demontáž

- Demontáž provádějte v opačném pořadí.

Montáž na přívodu vzduchu

i UPOZORNĚNÍ

Adaptér se na přívodu montuje pro nasávání vzduchu.

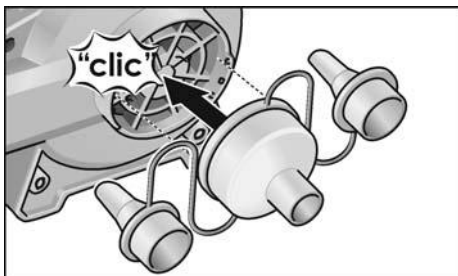

- Nasadte adaptér na přívod vzduchu.
- Nasadte vhodnou redukční trysku.

Demontáž

- Demontáž provádějte v opačném pořadí.

Zapnutí a vypnutí

⚠ POZOR!

- Tryskou elektronářadí nikdy nemiřte na jiné osoby nebo na sebe.
- Používejte osobní ochranné pomůcky: ochranné brýle, ochranu sluchu a dýchací masku, pokud se při provozu elektronářadí víří prach. Kromě toho se během práce s elektronářadím doporučuje nosit pevnou obuv, dlouhé kalhoty a rukavice.
- Vlasy a oděv udržujte od otvorů a pohyblivých částí.

Krátkodobý provoz bez zaskočení

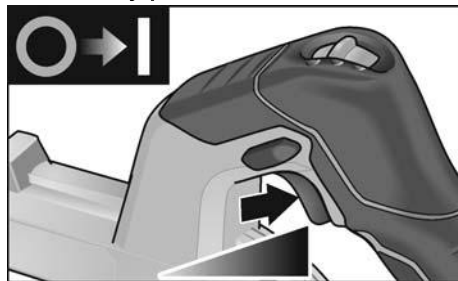

- Stiskněte vypínač a držte jej stisknutý.
- K vypnutí vypínač uvolněte.

Trvalý provoz se zaskočením

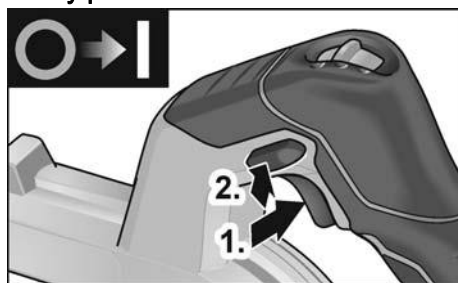

- Stiskněte vypínač a držte jej stisknutý (1.).
- Pro zaaretování podržte stisknuté blokovací tlačítko (2.) a uvolněte vypínač.



- K vypnutí krátce stiskněte a uvolněte vypínač.

Volba otáček

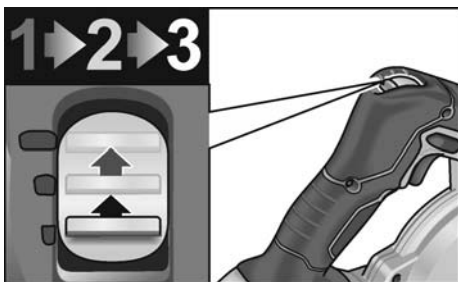

Otáčky lze nastavit ve 3 stupních, od 10 600 do 18 000 ot/min.

Práce s elektrickým náradím

⚠ POZOR!

Po vypnutí ventilátor ještě krátkou dobu dobíhá.

Foukání



1. Namontujte trysku.
2. Nasadte akumulátor.
3. Nastavte otáčky na potřebný stupeň.

4. Jednou rukou uchopte elektronářadí a zaujměte pracovní postoj.
 5. Zapněte nářadí.
- Po ukončení práce:
6. Uvolněte spínač.

Vyfukování vzduchu

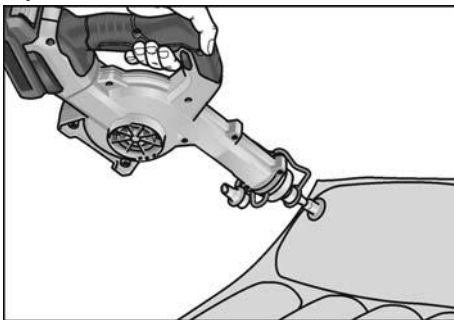

1. Adaptér s vhodnou redukční tryskou namontujte na bajonetový uzávěr.
 2. Nasadte akumulátor.
 3. Nasadte přesně redukční trysku.
 4. Nastavte otáčky na potřebný stupeň.
 5. Jednou rukou uchopte elektronářadí a zaujměte pracovní postoj.
 6. Zapněte nářadí.
- Po ukončení práce:
7. Uvolněte spínač.

Nasávání vzduchu

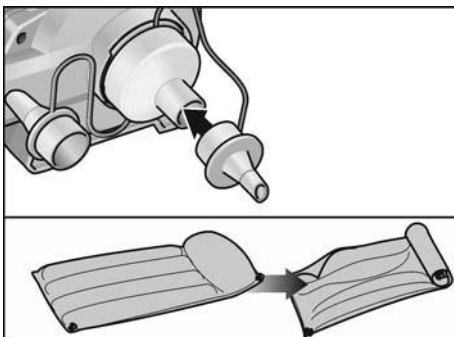

1. Adaptér s vhodnou redukční tryskou namontujte na přívod vzduchu.
2. Nasadte akumulátor.
3. Nasadte přesně redukční trysku.
4. Nastavte otáčky na potřebný stupeň.

5. Jednou rukou uchopíte elektronářadí a zaujmete pracovní postoj.
 6. Zapnete nářadí.
- Po ukončení práce:
7. Uvolníte spínač.

Nabíječka

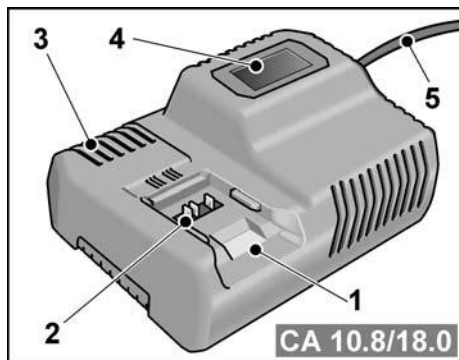

- 1 Otvor pro vložení akumulátoru
- 2 Kontakty
- 3 Větrací štěrbinu
- 4 Displej pro zobrazení provozního stavu
- 5 Síťový kabel se síťovou zástrčkou

Nabíječka CA 10.8/18.0 je určená k nabíjení akumulátorů FLEX typu:

- AP 10.8 (2,5 Ah),
- AP 18.0 (2,5 Ah),
- AP 10.8 (5,0 Ah),
- AP 18.0 (5,0 Ah).

Pokyny pro zabezpečení dlouhé životnosti akumulátoru

POZOR!

- Akumulátory nikdy nenabíjejte při teplotě nižší než 0 °C, resp. vyšší než 55 °C.
- Akumulátory nenabíjejte v prostředí s velkou vlhkostí vzduchu nebo vysokou teplotou.
- Akumulátory a nabíječku během nabíjení nezakrývejte.
- Po skončení nabíjení odpojte síťovou zástrčku nabíječky.

Akumulátor a nabíječka se během nabíjení zahřívají. To je normální!

U lithium-iontových akumulátorů nevzniká známý „paměťový efekt“. Přesto by se měl akumulátor před nabíjením úplně vybit a nabíjení vždy zcela dokončit.

Pokud akumulátory delší dobu nepoužíváte, skladujte je částečně nabitě a v chladu.

Nabíjení

POZOR!

Do dodané nabíječky nasazujte pouze originální akumulátory.

- Zapojte síťovou zástrčku nabíječky do zásuvky.
Na 2 sekundy se zeleně rozsvítí podsvícení displeje a pak opět zhasne. Zobrazí se OK.

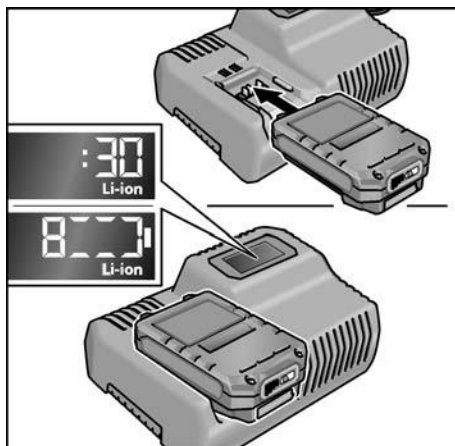

- Nasaďte akumulátor úplně do nabíječky, až zaskočí.
 - Na displeji se střídavě zobrazuje zbývající doba nabíjení (do úplného nabití akumulátoru) a grafické zobrazení stavu nabití.
 - Když je akumulátor nabitý na méně než 80 %, svítí podsvícení displeje oranžově.
 - Od nabití akumulátoru na 80 % svítí displej zeleně a zobrazí se OK.
- Akumulátor je plně nabitý, když se zobrazí ukazatel .

Zelené podsvícení po krátké době zhasne.

- Vyjměte akumulátor z nabíječky.

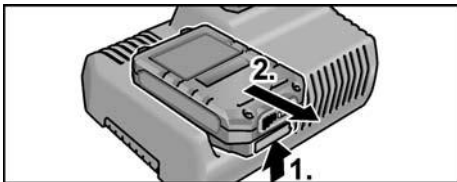

- Vytáhněte síťovou zástrčku ze zásuvky.

i UPOZORNĚNÍ

Pokud po nasazení akumulátoru do nabíječky displej bliká, vyskytla se u akumulátoru nebo nabíječky závada.



*Displej pomalu bliká.
Oranžové podsvícení.*

Akumulátor je příliš horký, resp. příliš studený. Jakmile bude mít akumulátor nabíjecí teplotu (0 °C – 55 °C), spustí se nabíjení.



*Displej rychle bliká.
Červené podsvícení.*

Vyjměte akumulátor z nabíječky a nasadte ho znovu. Pokud se ukazatel zobrazí znovu, je akumulátor vadný. Akumulátor vyměňte nebo nechte zkontrolovat v servisu.

Pokud se toto chybové hlášení zobrazí i s jiným akumulátorem, je vadná nabíječka. Nechte nabíječku zkontrolovat v servisu.

Údržba a ošetřování

⚠ VAROVÁNÍ!

Před prováděním veškerých prací na elektrickém nářadí vyjměte z nářadí akumulátor.

Čistění

Čistění elektrického nářadí

⚠ VAROVÁNÍ!

Nepoužívejte vodu nebo tekuté čisticí prostředky.

- Vnitřní prostor tělesa s motorem pravidelně vyfoukejte suchým stlačeným vzduchem.

Nabíječka

⚠ VAROVÁNÍ!

Před veškerými pracemi vytáhněte síťovou zástrčku ze zásuvky. Nepoužívejte vodu nebo tekuté čisticí prostředky.

- Nečistoty a prach odstraňte z krytu štětcem nebo suchým hadrem.

Opravy

Opravy nechejte výhradně provádět prostřednictvím některé servisní dílny, autorizované výrobcem.

i UPOZORNĚNÍ

Během záruční doby nepovolujte šrouby na tělese motoru. Při nedodržení zaniknou záruční závazky výrobce.

Náhradní díly a příslušenství

Další příslušenství, zejména vložné nástroje, si vyberte z katalogů výrobce.

Rozložená schémata a seznamy náhradních dílů najdete na naší webové stránce:

www.flex-tools.com

Pokyny pro likvidaci

⚠ VAROVÁNÍ!

Následujícím způsobem zajistěte, aby elektrické nářadí, které dosloužilo, bylo nepoužitelné:

- u síťového elektrického nářadí odstraněním síťového kabelu,
- u akumulátorového elektrického nářadí odstraněním akumulátoru.



Pouze pro země EU:

Nevyhazujte elektrické nářadí do domovního odpadu! Podle evropské směrnice 2012/19/EU o odpadních elektrických a elektronických zařízeních a podle odpovídajících ustanovení právních předpisů jednotlivých zemí se musí použité elektrické nářadí shromažďovat odděleně od ostatního odpadu a odevzdat k ekologické recyklaci.



Recyklace místo smíšeného odpadu.

Nářadí, příslušenství a obal je třeba odevzdat k ekologické recyklaci. Plastové díly jsou označené, aby byla možná recyklace podle druhu materiálu.



VAROVÁNÍ!

Nevyhazujte akumulátory/baterie do domovního odpadu, do ohně nebo do vody. Vysloužilé akumulátory neotevírejte.

Akumulátory/baterie je třeba shromažďovat, recyklovat nebo ekologicky zlikvidovat.



Pouze pro země EU:

Podle evropské směrnice 2006/66/ES vadné nebo opotřebované akumulátory/baterie rozebrané shromážděny a dodány k opětovnému zhodnocení nepoškozujícímu životní prostředí.



UPOZORNĚNÍ

O možnostech likvidace se informujte u Vašeho specializovaného obchodníka!

Prohlášení o shodě C C

Prohlašujeme na výhradní zodpovědnost, že výrobek popsáný v části „Technické údaje“ je v souladu s následujícími normami nebo normativními dokumenty:

EN 62841, EN 15503, EN 60335,
EN 50636 podle ustanovení směrnic
2014/30/EU, 2006/42/ES, 2011/65/EU.

Zodpovědný za technické podklady:

FLEX-Elektrowerkzeuge GmbH, R & D
Bahnhofstrasse 15, D-71711 Steinheim/Murr

Eckhard Rühle
Manager Research &
Development (R & D)

Klaus Peter Weinper
Head of Quality
Department (QD)

01.11.2018

FLEX-Elektrowerkzeuge GmbH
Bahnhofstrasse 15, D-71711 Steinheim/Murr

Vyloučení odpovědnosti

Výrobce a jeho zástupce neručí za škody a ušlý zisk vlivem přerušení obchodní činnosti, která byla způsobena výrobkem nebo eventuálně nemožností jeho použití.

Výrobce a jeho zástupce neručí za škody, které byly způsobeny neodborným použitím nebo ve spojitosti s výrobky jiných výrobců.

Obsah

Použité symboly	163
Symby na náradí	163
Pre Vašu bezpečnosť	163
Hlučnosť a vibrácia	164
Technické údaje	165
Na prvý pohľad	166
Návod na použitie	167
Údržba a ošetrovanie	171
Pokyny pro likvidaci	171
Prohlášení o shodě C E	172
Vylúčenie zodpovednosti	172

Použité symboly



VAROVANIE!

Označuje bezprostredne hroziace nebezpečenstvo. Pri nedodržaní upozornenia hrozí usmrtenie alebo najťažšie poranenia.



POZOR!

Označuje nejakú možnú nebezpečnú situáciu. Pri nedodržaní upozornenia hrozí poranenie alebo vecné škody.



UPOZORNENIE

Označuje aplikačné typy a dôležité informácie.

Symby na náradí



Pred uvedením do prevádzky si prečítajte návod na obsluhu!



Noste ochranu očí!



Noste protihlukovú ochranu!



Chráňte prístroj pred dažďom a vlhkom!



Dodržiavajte bezpečnú vzdialenosť od osôb a predmetov!



Pokyn pre likvidáciu použitého spotrebiča (pozri strana 171)!

Pre Vašu bezpečnosť



VAROVANIE!

Pred použitím elektrického náradia si prečítajte a potom jednajte:

- predložený návod na obsluhu,
- „Všeobecné bezpečnostné pokyny“ na zaobchádzanie s elektrickým náradím v priloženom zošite (čís. publikácie: 315.915),
- pravidla a predpisy na zabránenie úrazom, platné pre miesto nasadenia a jednajte podľa nich.

Toto elektrické náradie je konštruované podľa súčasného stavu techniky a uznávaných bezpečnostne-technických pravidiel. Pri používaní môže napriek tomu dôjsť k ohrozeniu života používateľa alebo tretej osoby, event. poškodeniu náradia alebo iných vecných hodnôt.

Používajte elektrické náradie len

- pre stanovené použitie,
- v bezchybnom bezpečnostne-technickom stave.

Okamžite odstráňte poruchy, ktoré obmedzujú bezpečnosť.

Stanovené použitie

Akumulátorové dúchadlo BW 18.0-EC je určené

- na živnostenské nasadenie v priemysle a remeslníctve. Možné oblasti použitia sú čistenie veľkých plôch od drevených triesok a iných hrubých častíc pomocou stlačeného vzduchu.

Nie je prípustné

- fúkanie horúcich, horľavých alebo výbušných materiálov,
- fúkanie prachu, ktorý je klasifikovaný ako nebezpečná látka alebo obsahuje nebezpečné látky (napr. múčka z tvrdého dreva alebo kremeň v betónovom prachu).

Bezpečnostné pokyny pre akumulátorové dúchadlo

VAROVANIE!

Prečítajte si všetky bezpečnostné pokyny a upozornenia v tomto návode a dodržiavajte ich. Chyby pri dodržiavaní výstražných upozornení a pokynov môžu spôsobiť úraz elektrickým prúdom, požiar a/alebo ťažké poranenia. Tento návod si dobre uschovajte pre neskoršie použitie.

- **Dávajte pozor na to, aby sa odmrštenými cudzími telesami neporanili osoby, ktoré stoja v blízkosti.**
- **Počas prevádzky držte prsty v dostatočnej vzdialenosti od otvorov elektrického náradia. Dúchadlo prevádzkujte len s nasunutou dýzou. Rotujúce dúchadlo vás môže poraniť.**
- **Nefúkajte žiadne látky ohrozujúce zdravie, napr. prach z bukového dreva alebo dubového dreva, kamenný prach, azbest.** Tieto látky sú karcinogénne.
- **Nefúkajte žiadne kvapaliny.** Vniknutie kvapalín zvyšuje riziko zásahu elektrickým prúdom.
- **Chráňte náradie pred dažďom a vlhkom.** Vniknutie vody do motora zvyšuje riziko zásahu elektrickým prúdom.
- **Zabezpečte dobré vetranie na pracovisku.**
- **Noste dodatočné osobné ochranné pomôcky ako ochranné okuliare a ochrannú dýchaciu masku.** Nosenie ochranných pomôcok v príslušných podmienkach znižuje vystavovanie sa ohrozujúcim látkam.

Hlučnosť a vibrácia

Hodnoty huku a vibrácií boli zistené podľa EN 15503.

Hladina huku náradia vyhodnotená s filtrom A je typicky:

- Hladina akustického tlaku: 75 dB(A);
- Hladina akustického výkonu: 95 dB(A);
- Neistota K: 3 dB.

Celková hodnota vibrácií:

- Hodnota emisií a_h : < 2,5 m/s²
- Neistota K: 1,5 m/s²

POZOR!

Uvedené namerané hodnoty platia pre nové náradie. Pri dennom nasadení sa hodnoty hlučnosti a vibrácií menia.

UPOZORNENIE

Úroveň vibrácií uvedená v týchto pokynoch bola nameraná meracou metódou, ktorú stanovuje norma EN 15503 a je možné ju použiť na vzájomné porovnanie elektrického náradia. Hodí sa aj na predbežné posúdenie kmitavého namáhania. Uvedená úroveň vibrácií reprezentuje hlavné aplikácie elektrického náradia.

Ak sa však elektrické náradie používa pre iné aplikácie, s odlišnými vloženými nástrojmi alebo s nedostatočnou údržbou, môže sa úroveň vibrácií líšiť. Toto môže kmitavé namáhanie v priebehu celej pracovnej doby podstatne zvýšiť.

Pre presný odhad kmitavého namáhania by sa mali tiež zohľadniť doby, v ktorých je náradie vypnuté alebo je síce v chode, ale v skutočnosti sa nepoužíva.

Toto môže kmitavé namáhanie v priebehu celej pracovnej doby zreteľne redukovať. Stanovte dodatočné bezpečnostné opatrenia pre ochranu obsluhy pred účinkami vibrácií, ako napríklad: údržba elektrického náradia a vložených nástrojov, udržiavanie teploty rúk, organizácia pracovných postupov.

POZOR!

Pri akustickom tlaku väčšom ako 85 dB(A) používajte ochranu sluchu.

Technické údaje

		BW 18.0-EC
Typ náradia		Akumulátorové dúchadlo
Menovité napätie	V	18
Akumulátor	Ah	2,5 5,0
Čas nabíjania	min	max. 45
Otáčky chodu naprázdno – stupeň 1 – stupeň 2 – stupeň 3	ot/min ot/min ot/min	10.600 14.200 18.000
max. rýchlosť vzduchu	m/s	80
max. objem vzduchu	m ³ /min	3,11
Hmotnosť podľa „EPTA-procedure 01/2003“ (bez akumulátora)	kg	1,28
Hmotnosť akumulátora (5,0 Ah)	kg	0,72

Na prvý pohľad

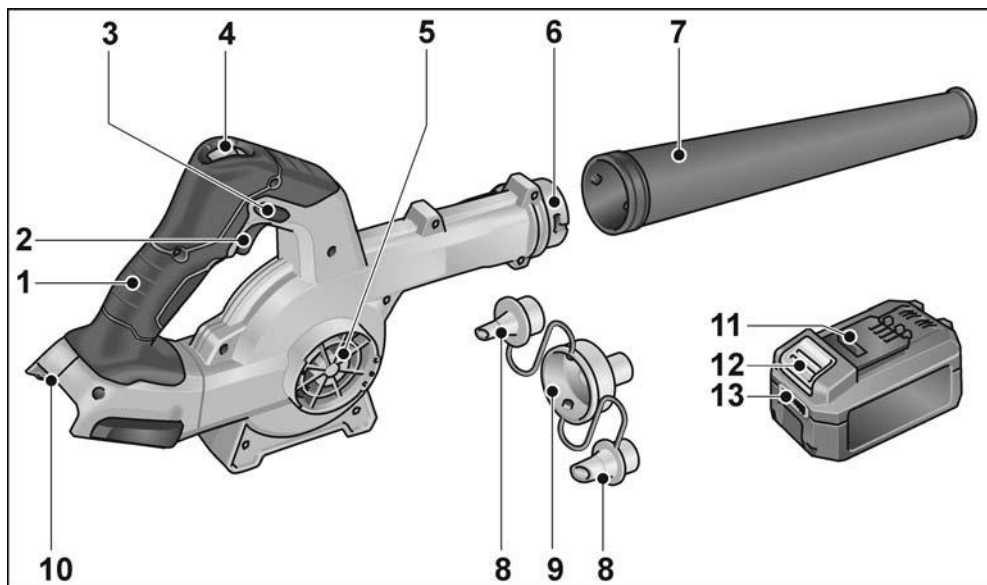

- | | | | |
|---|---|----|-------------------------------------|
| 1 | Rukoväť | 8 | Redukčné dýzy |
| 2 | Vypínač zap./vyp. | 9 | Adaptér |
| 3 | Blokovacie tlačidlo | 10 | Nabíjacia šachta pre akumulátor |
| 4 | Regulácia množstva vzduchu,
3 stupne | 11 | Lítium-iónový akumulátor |
| 5 | Vstup vzduchu | 12 | Odiš'ovacie tlačidlo pre akumulátor |
| 6 | Bajonetový uzáver | 13 | Indikácia stavu akumulátora |
| 7 | Dýza | | |

Návod na použitie

VAROVANIE!

Pred všetkými prácami na elektrickom náradí vyberte akumulátor z náradia.

Pred uvedením do prevádzky

Vybaňte elektrické náradie a príslušenstvo a skontrolujte kompletnosť dodávky a eventuálne prepravné poškodenia.

Vloženie/výmena akumulátora

- Nabitý akumulátor zatlačte do elektrického náradia tak, aby sa úplne zaistil.



- Pri vyberaní stlačte zaist'ovacie tlačidlá (1.) a akumulátor vytiahnite (2.).

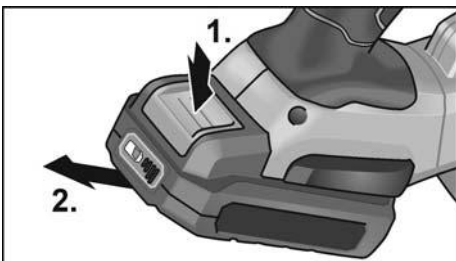

POZOR!

Pri nepoužívaní chráňte kontakty akumulátora. Volné kovové časti môžu vytvoriť krátke spojenie kontaktov, hrozí nebezpečenstvo výbuchu a požiaru!

Stav nabitia akumulátora

- Stlačením tlačidla sa môže na LED indikácii stavu nabitia akumulátora skontrolovať stav nabitia.

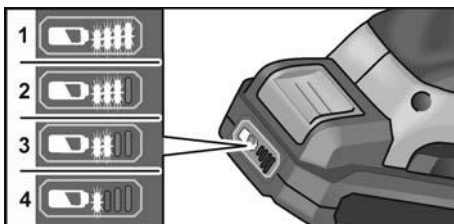

Indikácia po 5 sekundách zhasne.

Ak niektorá z LED bliká, akumulátor sa musí nabiť. Keď po stlačení tlačidla nesvieti žiadna LED, akumulátor je chybný a musí sa vymeniť.

Pripevnenie dýzy

VAROVANIE!

Pred všetkými prácami na elektrickom náradí vyberte akumulátor z náradia.

Montáž

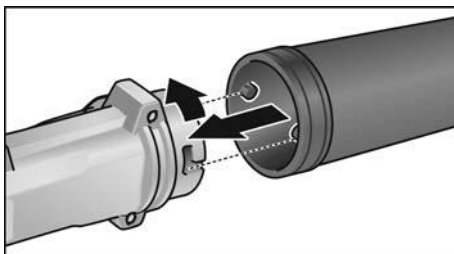

- Dýzu zaistíte na bajonetovom uzávere ľahkým otáčaním proti smeru hodinových ručičiek.
- Skontrolujte pevné osadenie adaptéra!

Demontáž

- Demontáž sa vykonáva v obrátenom poradí.

Upevnenie redukčných dýz

⚠ **ARO VANIE!**

Pred všetkými prácami na elektrickom náradí vyberte akumulátor z náradia.

Montáž na bajonetový uzáver

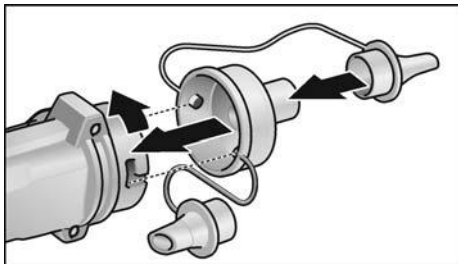

- Adaptér zaistíte na bajonetovom uzávère ľahkým otáčaním proti smeru hodinových ručičiek.
- Skontrolujte pevné osadenie adaptéra!
- Nasuňte vhodnú redukčnú dýzu.

Demontáž

- Demontáž sa vykonáva v obrátenom poradí.

Montáž na vstup vzduchu

i **UPOZORNENIE**

Adaptér sa montuje na vstup vzduchu, aby sa vzduch odsával.

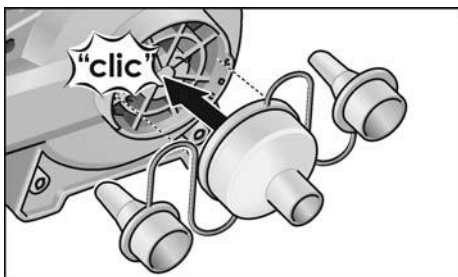

- Nasuňte adaptér na vstup vzduchu.
- Nasuňte vhodnú redukčnú dýzu.

Demontáž

- Demontáž sa vykonáva v obrátenom poradí.

Zapnutie a vypnutie

⚠ **POZOR!**

- Dýzu elektrického náradia nikdy nesmerujte na iné osoby ani na seba.
- Používajte osobné ochranné pomôcky: ochranné okuliare, ochranu sluchu a ochrannú dýchaciu masku, ak sa pri prevádzke elektrického náradia vŕi prach. Okrem toho odporúčame počas práce s elektrickým náradím nosiť pevnú obuv, dlhé nohavice a rukavice.
- Dbajte na to, aby ste mali vlasy a odev v dostatočnej vzdialenosti od pohybujúcich sa častí náradia.

Krátkodobá prevádzka bez zaskočenia

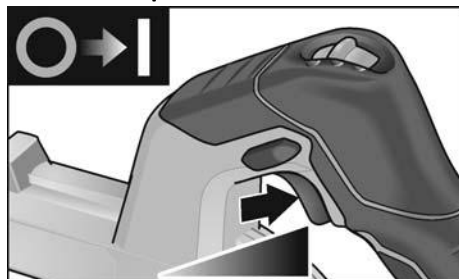

- Stlačte vypínač a držte ho stlačený.
- Na vypnutie vypínač uvoľnite.

Trvalá prevádzka so zaskočením

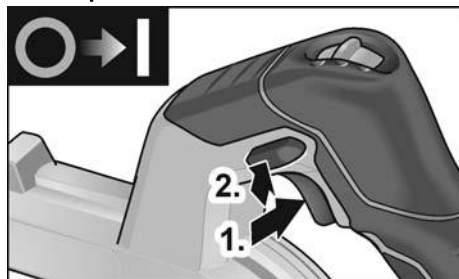

- Stlačte vypínač a držte ho stlačený (1.).
- Na zaistenie držte stlačené blokovacie tlačidlo (2.) a uvoľnite vypínač.



- Na vypnutie krátko stlačte a uvoľnite vypínač.

Voľba otáčok

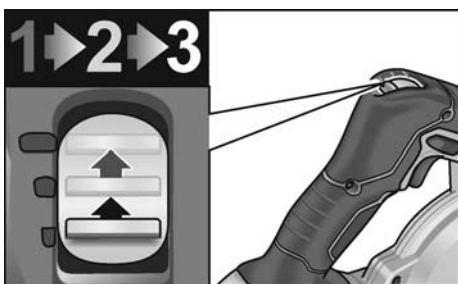

Otáčky sa môžu predvoliť v 3 stupňoch medzi 10 600 a 18 000 ot/min.

Práca s elektrickým náradím

⚠ POZOR!
Dúchadlo po vypnutí ešte krátky čas dobieha.

Fúkanie



1. Namontujte dýzu.
2. Vložte akumulátor.
3. Nastavte otáčky na potrebný stupeň.
4. Uchopte elektrické náradie jednou rukou za rúkoväť a zaujmite pracovnú polohu.

5. Zapnite náradie.
- Po ukončení práce:
6. Uvoľnite vypínač.

Nafúkanie vzduchu

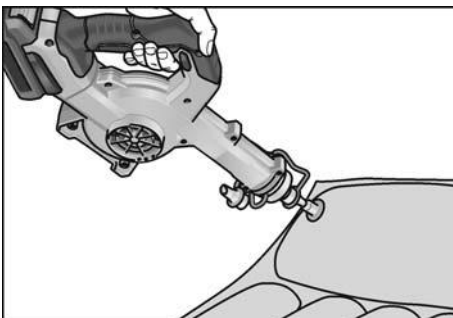

1. Namontujte adaptér s vhodnou redukčnou dýzou na bajonetový uzáver.
2. Vložte akumulátor.
3. Nasadte redukčnú dýzu s presným lícovaním.
4. Nastavte otáčky na potrebný stupeň.
5. Uchopte elektrické náradie jednou rukou za rúkoväť a zaujmite pracovnú polohu.
6. Zapnite náradie.
- Po ukončení práce:
7. Uvoľnite vypínač.

Odsávanie vzduchu

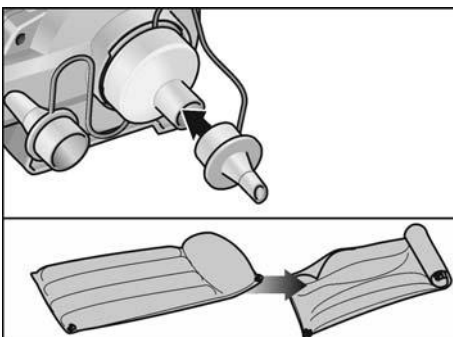

1. Namontujte adaptér s vhodnou redukčnou dýzou na vstup vzduchu.
2. Vložte akumulátor.
3. Nasadte redukčnú dýzu s presným lícovaním.
4. Nastavte otáčky na potrebný stupeň.

5. Uchopte elektrické náradie jednou rukou za rukoväť a zaujmite pracovnú polohu.
 6. Zapnite náradie.
- Po ukončení práce:
7. Uvoľnite vypínač.

Nabíjačka

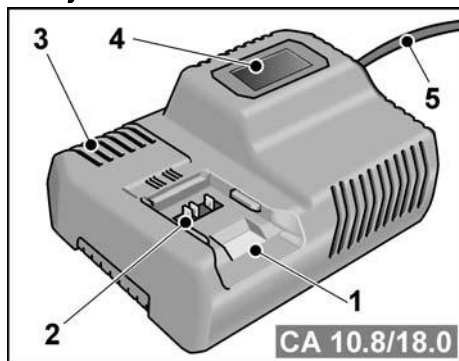

- 1 Šachta na zasunutie akumulátora
- 2 Kontakty
- 3 Vetracie štrbiny
- 4 Displej na zobrazenie stavu prevádzky
- 5 Sieťový kábel so sieťovou zástrčkou

Nabíjačka CA 10.8/18.0 je určená na nabíjanie akumulátorov FLEX typu:

- AP 10.8 (2,5 Ah),
- AP 18.0 (2,5 Ah),
- AP 10.8 (5,0 Ah),
- AP 18.0 (5,0 Ah).

Upozornenia pre dosiahnutie dlhej životnosti akumulátorov

⚠ POZOR!

- Akumulátory nikdy nenabíjajte pri teplote nižšej ako 0 °C, príp. vyššej ako 55 °C.
- Akumulátory nenabíjajte v prostredí s vysokou vlhkosťou vzduchu alebo vysokou teplotou.
- Akumulátor a nabíjačku počas nabíjania nezakrývajte.
- Sieťovú zástrčku nabíjačky po skončení nabíjania vytiahnite.

Počas nabíjania sa akumulátory a nabíjačka zohrejú. Je to normálne!

Lítium-iónové akumulátory nemajú známy „pamäťový efekt“. Napriek tomu by sa

akumulátor mal celkom vybiť a nabíjanie sa by sa malo vždy celé dokončiť.

Ak sa akumulátory dlhší čas nepoužívajú, čiastočne ich nabite a skladujte v chlade.

Proces nabíjania

⚠ POZOR!

Do dodanej nabíjačky vkladajte len originálne akumulátory.

- Zastrčte sieťovú zástrčku nabíjačky. Podsvietenie displeja svieti 2 sekundy na zeleno a potom znova zhasne. Zobrazí sa OK.

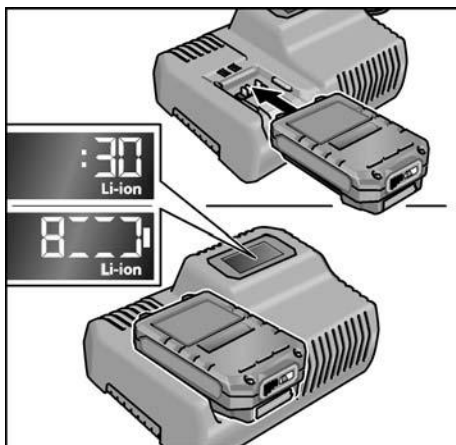

- Akumulátor zatlačte celkom do nabíjačky tak, aby sa zaistil.
 - Na displeji sa striedavo zobrazuje zvyšný čas nabíjania (do úplného nabitia akumulátora) a grafické zobrazenie stavu nabitia.
 - Podsvietenie displeja svieti na oranžovo, keď je akumulátor nabitý na menej ako 80 %.
 - Od nabitia na 80 % svieti displej na zeleno a zobrazí sa OK.
- Akumulátor je úplne nabitý vtedy, keď indikácia  zhasne. Zelené podsvietenie displeja po krátkom čase zhasne.
- Akumulátor vyberte z nabíjačky.



- Vytiahnite sieťovú zástrčku.

i UPOZORNENIE

Keď po vložení akumulátora do nabíjačky displej bliká, akumulátor alebo nabíjačka je chybná.



*Displej bliká pomaly.
Podsvietenie displeja oranžové.*

Akumulátor je príliš horúci alebo príliš studený. Keď akumulátor dosiahne teplotu nabíjania (0 °C...55 °C), začne sa proces nabíjania.



*Displej bliká rýchlo.
Podsvietenie displeja červené.*

Akumulátor vyberte z nabíjačky a znova vložte. Pri rovnakej indikácii je akumulátor chybný. Akumulátor vymeňte alebo jeho preskúšanie zverte špecializovanému servisu.

Ak sa aj pri inom akumulátore zobrazí rovnaké hlásenie chyby, potom je chybná nabíjačka. Preskúšanie nabíjačky zverte špecializovanému servisu.

Údržba a ošetrovanie

! VAROVANIE!

Pred všetkými prácami na elektrickom náradí vyberte akumulátor z náradia.

Čistenie

Ľistenie elektrického náradia

! VAROVANIE!

Nepoužívajte vodu alebo tekuté čistiace prostriedky.

- Vnútroň priestor telesa s motorom pravidelne vyfúkajte suchým stlačeným vzduchom.

Nabíjačka

! VAROVANIE!

Pred všetkými prácami vytiahnite sieťovú zástrčku. Nepoužívajte vodu alebo tekuté čistiace prostriedky.

- Špinu a prach z krytu odstráňte štetcom alebo suchou handričkou.

Opravy

Opravy nechajte vykonávať výhradne prostredníctvom niektorej servisnej dielne, autorizovanej výrobcom.

i UPOZORNENIE

Počas záručnej doby nepovoľujte skrutky na telese motora. Pri nedodržíaní zaniknú záručné záväzky výrobcu.

Náhradné diely a príslušenstvo

Ľalšie príslušenstvo, najmä vložené nástroje, si preberte z katalógov výrobcu.

Výkresy zostavy a zoznamy náhradných dielov nájdete na našej webovej stránke:

www.flex-tools.com

Pokyny pro likvidaci

! VAROVANIE!

Opatrebované elektrické náradie pred likvidáciou znefunkčnite:

- sieťové elektrické náradie odstránením sieťového kábla,
- akumulátorové elektrické náradie odstránením akumulátora.



Len pre krajiny EÚ:

Nevyhadzujte elektrické náradie do domového odpadu! Podľa európskej smernice 2012/19/EÚ o odpade z elektrických a elektronických zariadení (OEEZ) a jej transpozície do národného práva sa musí odpad z použitého elektrického náradia separovať a odovzdať na recykláciu v súlade s ochranou životného prostredia.



Získavanie druhotných surovín namiesto likvidácie odpadu.

Zariadenie, príslušenstvo a obal by sa mali odovzdať na ekologickú recykláciu. Plastové časti sú označené na recykláciu podľa druhu.

⚠ VAROVANIE!

Nevyhadzujte akumulátory/batérie do domového odpadu, do ohňa alebo do vody. Akumulátory, ktoré už doslúžili, neotvárajte.

 Len pre krajiny EÚ:

Podľa Európskej smernice 2006/66/ES sa musia poškodené alebo opotrebované akumulátory/batérie zbierať separovane a treba ich dávať na recykláciu zodpovedajúcu ochrane životného prostredia.

i UPOZORNENIE

O možnostiach likvidácie sa informujte u Vašeho špecializovaného obchodníka!

Prohlášení o shodě (€)

Vyhlasujeme na svoju výlučnú zodpovednosť, že výrobok opísaný v časti „Technické údaje“ je v súlade s nasledujúcimi normami alebo normatívnymi dokumentmi:

EN 62841, EN 15503, EN 60335,
EN 50636 podľa ustanovení smerníc
2014/30/EÚ, 2006/42/ES, 2011/65/EÚ.

Zodpovednosť za technické podklady:
FLEX-Elektrowerkzeuge GmbH, R & D
Bahnhofstrasse 15, D-71711 Steinheim/Murr



Eckhard Rühle
Manager Research &
Development (R & D)

Klaus Peter Weinper
Head of Quality
Department (QD)

01.11.2018

FLEX-Elektrowerkzeuge GmbH
Bahnhofstrasse 15, D-71711 Steinheim/Murr

Vylúčenie zodpovednosti

Výrobca a jeho zástupca neručia za škody a ušlý zisk vplyvom prerušenia obchodnej činnosti, ktorá bola spôsobená výrobkom alebo eventuálne nemožnosťou jeho použitia.

Výrobca a jeho zástupca nenesú žiadnu zodpovednosť za škody, ktoré boli spôsobené neodborným použitím alebo v spojení s výrobkami iných výrobcov.

Sadržaj

Korišteni simboli	173
Simboli na aparatu	173
Za vašu sigurnost.	173
Šum i vibracija	174
Tehnički podaci	175
Na jedan pogled	176
Uputa za uporabu.	177
Održavanje i njega	181
Napuci za zbrinjavanje na otpad	181
Č Ć suglasnost	182
Isključenje iz jamstva	182

Korišteni simboli

POZORI!

Označava izravno prijetuću pogibelj.
Kod nepridržavanja naputka prijete smrt ili najteže ozljede.

OPREZI!

Označava moguće opasnu situaciju.
Kod nepridržavanja naputka prijete ozljede ili materijalna šteta.

NAPUTAK

Označava savjete za primjenu te važne obavijesti.

Simboli na aparatu



Prije stavljanja u rad pročitati uputu za opsluživanje!



Nositi zaštitu za oči!



Nosite štitnike za sluh!



Alat zaštite od kiše ili vlage!



Držite sigurnosni razmak od osoba i predmeta!



Naputak o zbrinjavanju na otpad staroga aparata (vidjeti stranicu 181)!

Za vašu sigurnost

POZORI!

Prije upotrebe i početka rada s električnim alatom pročitajte:

- ovu uputu za opsluživanje,
- "opće sigurnosne napute" za postupanje s električnim alatima u priloženom svesku (Br. dokumenta: 315.915),
- pravila te propise o zaštiti od nezgoda koji vrijede za mjesto uporabe.

Ovaj električni alata izrađen je u skladu s tehnologijom i priznatim sigurnosno-tehničkim pravilima.

Njegova uporaba ipak može predstavljati rizik za tijelo i život korisnika ili treće osobe, odn. može doći do oštećenja stroja ili materijalnih dobara.

Električni alat namijenjen je za uporabu

- sukladno odredbama,
- u sigurnosno-tehnički besprijekornom stanju.

Smetnje koje ugrožavaju sigurnost hitno odstraniti.

Uporaba sukladno odredbama

Akumulatorsko puhalo BW 18.0-EC je namijenjeno

- za profesionalnu uporabu u industriji i obrtu. Moguće ga je rabiti za čišćenje velikih površina od drvene strugotine i drugih krupnih čestica komprimiranim zrakom.

Nije dopuštena

- otpuhivanje vrućih, zapaljivih ili eksplozivnih materijala.
- otpuhivanje prašine koja je klasificirana kao opasna tvar ili koja sadrži opasne tvari (npr. drveno brašno ili kvarc u betonskoj prašini).

Sigurnosne napomene za akumulatorsko puhalo

POZORI!

Treba pročitati i pridržavati se svih sigurnosnih napomena i uputa u ovim uputama za uporabu. Propusti do kojih može doći uslijed nepridržavanja sigurnosnih napomena i uputa mogu prouzročiti električni udar, požar i/ili teške ozljede. Ove upute sačuvajte za buduću uporabu.

- **Pazite na to da osobe, koje se nalaze u blizini, ne ozlijede leteće krhotine.**
- **Za vrijeme rada prste držite dalje od otvora električnog alata. Radite s puhalom samo na koji je natakuta sapnica.**
Rotirajuće puhalo može vas ozlijediti.
- **Ne otpuhujte materijale koji mogu ugroziti zdravlje, npr. prašinu bukovine ili hrastovine, prašinu od kamenja, azbest.**
Ovi materijali mogu prouzročiti nastanak raka.
- **Ne otpuhujte tekućine.**
Prodiranje tekućina povećava opasnost od električnog udara.
- **Alat držite dalje od kiše ili vlage.**
Prodiranje vode u motor povećava opasnost od električnog udara.
- **Pobrinite se za dobro prozračivanje radnog mjesta.**
- **Nosite dodatnu zaštitnu opremu kao što su zaštitne naočale i zaštitna maska za disanje.**
Nošenje zaštitne opreme za odgovarajuće uvjete smanjuje izlaganje opasnim tvarima.

Šum i vibracija

Vrijednosti šuma i titranja su ustanovljeni sukladno EN 15503.

Razina buke alata ocijenjena s A iznosi tipično.

- Razina zvučnog tlaka: 75 dB(A);
- Razina zvučne snage: 95 dB(A);
- Nesigurnost K: 3 dB.

Ukupna vrijednost titranja:

- Vrijednost emisije a_{h1} : < 2,5 m/s²
- Nesigurnost K: 1,5 m/s²

POZORI!

Navedene mjerne vrijednosti vrijede za nove aparate. U svakodnevnoj uporabi se vrijednosti šuma i titranja mijenjaju.

NAPUTAK

Razina titranja navedena u ovim uputama je mjerena sukladno mjernome postupku standardiziranom u EN 15503 te se može rabiti za međusobnu usporedbu električnih alata. Prikladna je također i za privremenu procjenu titrajnog opterećenja.

Navedena razina titranja predstavlja glavne primjene električnoga alata. Ali ako se električni alat koristi za druge primjene, s neodgovarajućim ugradnim alatom ili s nedostatnim održavanjem, razina titranja može odstupati. Ovo može značajno povećati titrajno opterećenje tijekom cijeloga radnoga perioda.

Za točnu procjenu titrajnoga opterećenja valja uzeti u obzir također i intervale, u kojima je aparat bio isključen ili doduše radi, ali se uistinu ne koristi. Ovo može značajno smanjiti titrajno opterećenje tijekom cijeloga radnoga perioda.

Ustanovite dodatne sigurnosne mjere za zaštitu korisnika od djelovanja titranja, kao na primjer: održavanje električnog alata te ugradnih alata, održavanje toplote ruku, organizacija radnih procesa.

OPREZ!

Kod zvučnog tlaka preko 85 dB(A) nositi zaštitu za uši.

Tehnički podaci

		BW 18.0-EC
Tip aparata		Akumulatorsko puhalo
Nazivni napon	V	18
Akumulator	Ah	2,5 5,0
Vrijeme punjenja	min	maks. 45
Broj okretaja u praznom hodu		
– stupanj 1	okr/min	10.600
– stupanj 2	okr/min	14.200
– stupanj 3	okr/min	18.000
Maks. brzina zraka	m/s	80
Maks. protok zraka	m ³ /min	3,11
Težina odgovara „EPTA-postupku 01/2003“ (bez akumulatora)	kg	1,28
Težina akumulatora (5,0 Ah)	kg	0,72

Na jedan pogled

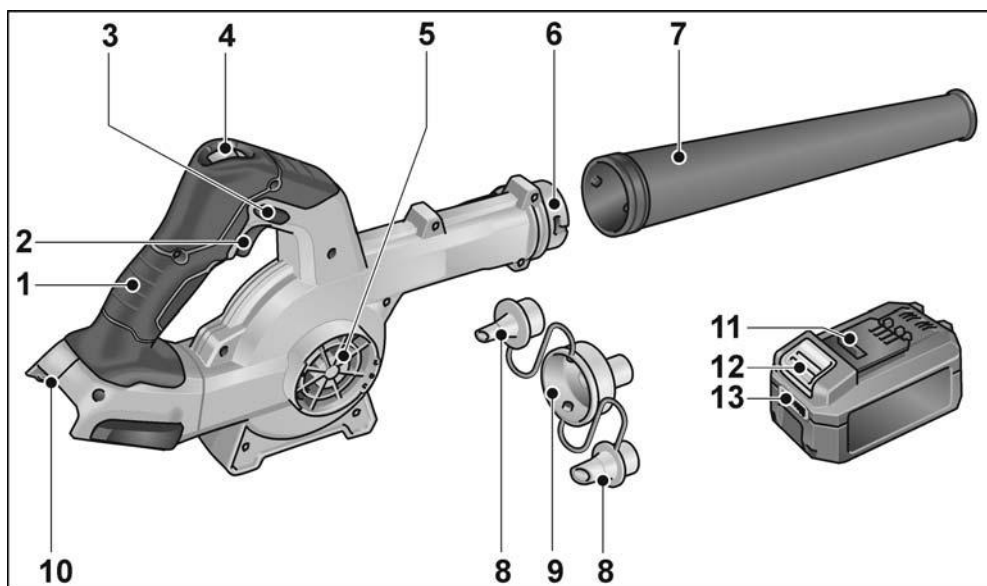

- 1 Ručka
- 2 Prekidač za uključivanje/isključivanje
- 3 Gumb za blokadu
- 4 Podešavanje količine zraka u 3 stupnja
- 5 Ulaz zraka
- 6 Bajunetni zatvarač
- 7 Sapnica

- 8 Redukcijske sapnice
- 9 Adapter
- 10 Otvor za umetanje akumulatora
- 11 Litij ionski akumulator
- 12 Tipka za deblokadu akumulatora
- 13 Indikator stanja napunjenosti akumulatora

Uputa za uporabu

⚠ POZOR!

Prije svih radova na električnom alatu izvadite akumulator iz alata.

Prije stavljanja u rad

Ispakirati kutnu brusilicu te provjeriti cjelovitost dopreme i oštećenja pri prijevozu.

Vađenje/zamjena akumulatora

- Napunjeni akumulator pritisnite tako da do kraja uskoči u električni alat.



- Za vađenje pritisnite tipku za debolkadu (1.) i izvucite akumulator (2.).

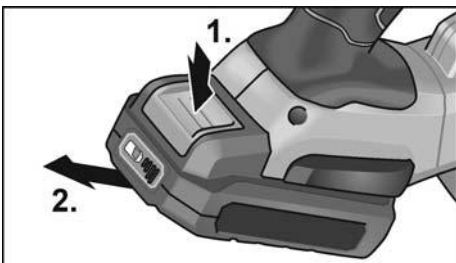

⚠ OPREZI!

Kada alat nije u uporabi zaštitite kontakte akumulatora. Nepričvršćeni metalni dijelovi mogu kratko spojiti kontakte, postoji opasnost od eksplozije i požara!

Stanje napunjenosti akumulatora

- Pritiskom na tipku može se provjeriti napunjenost na LED indikatoru stanja napunjenosti akumulatora.

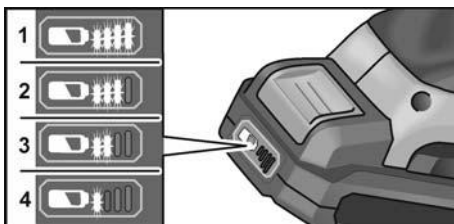

Nakon 5 sekundi indikator se gasi.

Ako LED indikator treperi, akumulator se mora napuniti. Ako nakon pritiska tipke ne svijetli niti jedan LED indikator, akumulator je u kvaru i morate ga zamijeniti.

Pričvršćivanje sapnice

⚠ POZOR!

Prije svih radova na električnom alatu izvadite akumulator iz alata.

Montaža

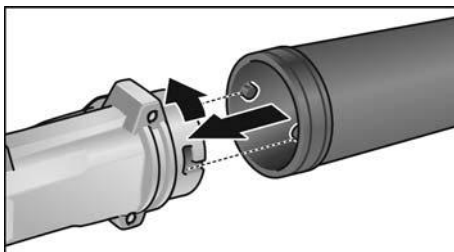

- zatvaraču laganim okretanjem u smjeru suprotnom od kazaljke na satu.
- Provjerite čvrst dosjed adaptera!

Demontaža

- Demontaža se vrši obrnutim redoslijedom.

Pričvršćivanje redukcijskih sapnica

POZORI!

Prije svih radova na električnom alatu izvadite akumulator iz alata.

Montaža na bajunetni zatvarač

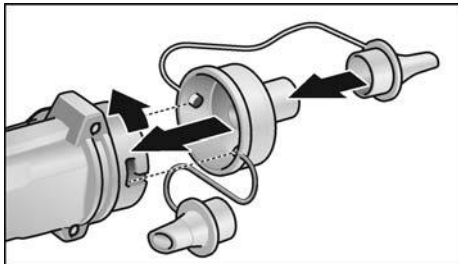

- Uglavite adapter na bajunetnom zatvaraču laganim okretanjem u smjeru suprotnom od kazaljke na satu.
- Provjerite čvrst dosjed adaptera!
- Natakните odgovarajuću redukcijsku sapnicu.

Demontaža

- Demontaža se vrši obrnutim redoslijedom.

Montaža na ulaz zraka

NAPUTAK

Adapter se montira na ulaz zraka radi usisavanja zraka.

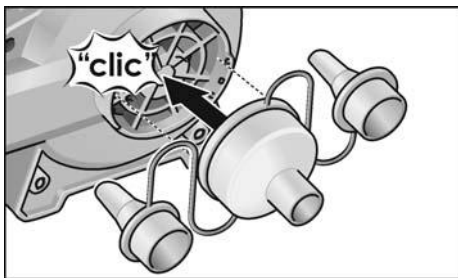

- Natakните adapter na ulaz zraka.
- Natakните odgovarajuću redukcijsku sapnicu.

Demontaža

- Demontaža se vrši obrnutim redoslijedom.

Uključivanje i isključivanje

OPREZI!

- Nikada ne usmjeravajte sapnicu električnog alata prema sebi ili drugim osobama.
- Nosite osobnu zaštitnu opremu: zaštitne naočale, zaštitne slušalice te zaštitnu masku za disanje ako se pri radu električnog alata diže prašina. Osim toga, preporučujemo nošenje čvrste obuće, dugih hlača i rukavica pri radu s električnim alatom.
- Neka vaša kosa i odjeća i rukavice budu što dalje od otvora i pomičnih dijelova.

Kratkotrajni rad bez učvršćivanja

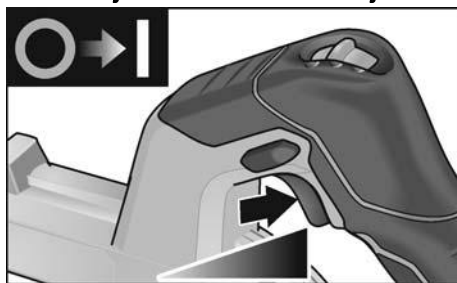

- Sklopku stisnite i držite ga.
- Radi isključivanja pustiti sklopku.

Neprekidan rad s uglavljanjem

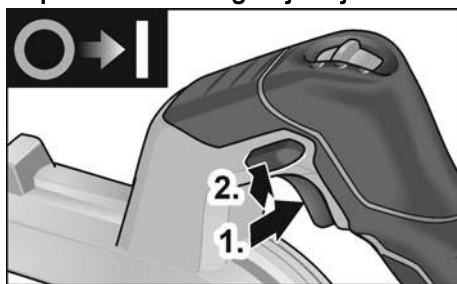

- Sklopku stisnite i držite ga (1.).
- Za uglavljanje držite pritisnut gumb za blokadu (2.) i otpustite prekidač.



- Radi isključivanja sklopku kratko pritisnuti i pustiti.

Odabir broja okretaja

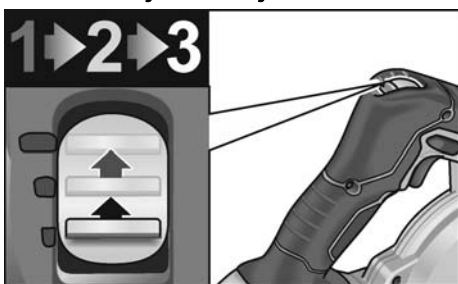

Broj okretaja možete odabrati u 3 stupnja, između 10.600 i 18.000 okr/min.

Radovi s električnim alatom



OPREZI!

Nakon isključivanja puhalo još kratko vrijeme nastavlja s radom.

Opuhivanje



1. Montirajte sapnicu.
2. Umetnite akumulator.
3. Broj okretaja postavite na potrebni stupanj.

4. Električni alat primite rukom držeći ručku i zauzmite radni položaj.
 5. Uključite alat.
- Po završetku rada:
6. Otpustite prekidač.

Napuhavanje zrakom

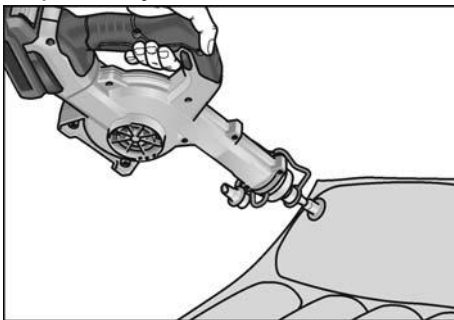

1. Montirajte adapter s odgovarajućom redukcijском sapnicom na bajunetni zatvarač.
 2. Umetnite akumulator.
 3. Točno natakните redukcijску sapnicu.
 4. Broj okretaja postavite na potrebni stupanj.
 5. Električni alat primite rukom držeći ručku i zauzmite radni položaj.
 6. Uključite alat.
- Po završetku rada:
7. Otpustite prekidač.

Usisavanje zraka

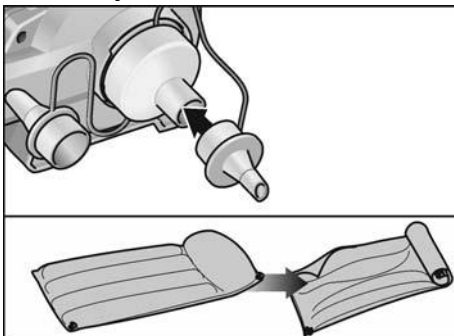

1. Montirajte adapter s odgovarajućom redukcijском sapnicom na ulaz zraka.
2. Umetnite akumulator.
3. Točno natakните redukcijску sapnicu.

4. Broj okretaja postavite na potrebni stupanj.
5. Električni alat primite rukom držeći ručku i zauzmite radni položaj.
6. Uključite alat.

Po završetku rada:

7. Otpustite prekidač.

Punjač

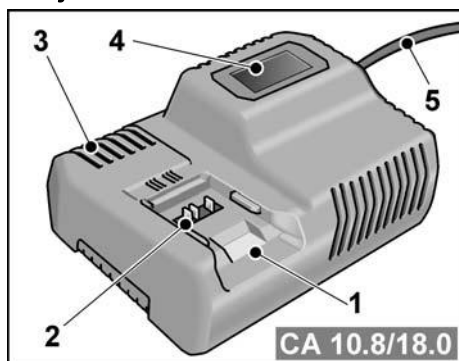

- 1 Otvor za umetanje akumulatora
- 2 Kontakti
- 3 Prorezi za ventilaciju
- 4 Zaslona za prikaz radnog stanja
- 5 Mrežni kabel s mrežnim utikačem

Punjač CA 10.8/18.0 namijenjen je za punjenje FLEX akumulatora tipa

- AP 10.8 (2,5 Ah),
- AP 18.0 (2,5 Ah),
- AP 10.8 (5,0 Ah),
- AP 18.0 (5,0 Ah).

Napuci za duљи vijek akumulatora

OPREZI!

- *Nikada ne punite akumulator kod temperature manje od 0°C odn. iznad 55°C.*
- *Akumulator ne punite u okruženju u kojem je velika vlažnost zraka ili su visoke vanjske temperature.*
- *Akumulator i punjač nemojte pokrivati tijekom postupka punjenja.*
- *Nakon završetka postupka punjenja izvucite mrežni utikač punjača.*

Akumulator i punjač zagrijavaju se tijekom postupka punjenja. To je normalno!

Litij ionski akumulatori imaju poznati „memorijski efekt“. Usprkos tome akumulator prije punjenja treba do kraja isprazniti i postupak punjenja uvijek provesti do kraja. Ako se akumulatori neko vrijeme ne koriste, pohranjuju se djelomično napunjeni i na hladnom mjestu.

Postupak punjenja

OPREZI!

U isporučeni punjač umetnite samo originalni akumulator.

- Utaknite mrežni utikač punjača. Pozadinsko osvjetljenje zaslona svijetli zeleno 2 sekunde i nakon toga se ponovno gasi. Prikazuje je OK.

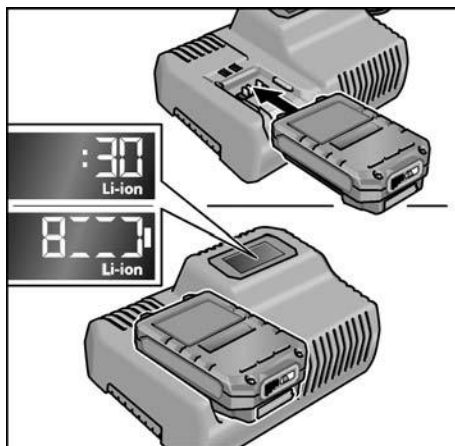

- Akumulator umetnite u punjač tako da do kraja uskoči.
 - Na zaslonu se naizmjenično prikazuje preostalo trajanje punjenja (do potpune napunjenosti akumulatora) i grafički prikaz stanja napunjenosti.
 - Pozadinsko osvjetljenje zaslona svijetli narančasto ako je akumulator napunjen manje od 80%.
 - Od 80% napunjenosti akumulatora zaslon svijetli zeleno i prikazuje se OK.
- Akumulator je do kraja napunjen kada se pojavi prikaz .

Zeleno pozadinsko osvjetljenje gasi se nakon kratkog vremena.

- Akumulator izvadite iz punjača.

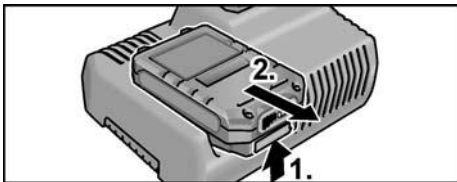

- Izvucite mrežni utikač.

i NAPUTAK

Ako nakon umetanja akumulatora u punjač zaslon treperi, postoji pogreška na akumulatoru ili punjaču.



Zaslon polako treperi.
Pozadinsko osvjetljenje je narančasto.

Akumulator je prevruć odn. prehladan.
Ako je akumulator dosegnuo temperaturu (0°C...55°C), započijne postupak punjenja.



Zaslon brzo treperi.
Pozadinsko osvjetljenje je crveno.

Akumulator izvadite iz punjača i ponovno ga umetnite. U slučaju istog prikaza akumulator je neispravan. Zamijenite akumulator ili ga dajte na provjeru u servisnu radionicu.

Ako se i kod drugog akumulatora prikaže ista dojava pogreške, onda je neispravan punjač. Punjač dajte na provjeru u servisnu radionicu.

Održavanje i njega

⚠ POZORI!

Prije svih radova na električnom alatu izvadite akumulator iz alata.

Čišćenje

Čišćenje električnog alata

⚠ POZORI!

Ne upotrebljavajte vodu ili tekuća sredstva za čišćenje.

- Unutarnji prostor kućišta s motorom redovito ispušite suhim komprimiranim zrakom.

Punjač

⚠ UPOZORENJE!

Prije svih radova izvucite mrežni utikač.
Ne upotrebljavajte vodu ili tekuća sredstva za čišćenje.

- Prljavštinu i prašinu sa kućišta uklonite kistom ili suhom krpom

Popravci

Popravke može provoditi isključivo radiona službe održavanja koju je proizvođač ovlastio.

i NAPUTAK

Vijke na kućištu motora nemojte odvijati za vrijeme trajanja jamstva. U slučaju nepridržavanja jamstvene obveze proizvođača prestaju važiti.

Pričuvni dijelovi i pribor

Ostali pribor, osobito brusne alate, vidjeti u katalogima proizvođača.

Crteže i listu rezervnih dijelova možete pronaći na našoj web stranici:

www.flex-tools.com

Napuci za zbrinjavanje na otpad

⚠ POZORI!

Istrošene električne alate prije zbrinjavanja onesposobite:

- električne alate s napajanjem tako da uklonite priključni utikač,
- električne alate s akumulatorom tako da uklonite akumulator.



Samo za EU-zemlje:

Električne alate ne bacajte u kućno smeće!

Sukladno europskoj smjernici 2012/19/EU za električne i elektroničke stare aparate te njezinoj primjeni u nacionalnom pravu korištene električne aparate se mora odvojeno sakupljati te privesti ponovnom iskorištenju na način neškodljiv po okoliš.



Recikliranje umjesto zbrinjavanja.

Aparat, pribor i pakiranje treba vratiti u pogon za recikliranje. Plastični su dijelovi označeni u svrhu recikliranja prema vrsti.

⚠ UPOZORENJE!

Akumulatore/baterije ne bacajte u kućni otpad, u vatru ili u vodu. Istrošene akumulatore ne otvarajte.



Samo za EU-zemlje:

Sukladno europskoj smjernici 2006/66/EZ neispravne ili istrošene aku-baterije moraju se odvojeno sakupljati i dovesti na ekološki prihvatljivo recikliranje.

i NAPUTAK

O mogućnostima zbrinjavanja na otpad obavijestiti se kod stručnoga trgovca!

€ -suglasnost

S punom odgovornošću izjavljujemo, da je proizvod opisan pod „Tehnički podaci” u skladu sa sljedećim sandardima ili ostalim normativnim dokumentima:

EN 62841, EN 15503, EN 60335,
EN 50636 sukladno odredbama
smjernica 2014/30/EU, 2006/42/EZ,
2011/65/EU.

Odgovorni za tehničku dokumentaciju:
FLEX-Elektrowerkzeuge GmbH, R & D
Bahnhofstrasse 15, D-71711 Steinheim/Murr

Eckhard Rühle
Manager Research &
Development (R & D)

Klaus Peter Weinper
Head of Quality
Department (QD)

01.11.2018

FLEX-Elektrowerkzeuge GmbH
Bahnhofstrasse 15, D-71711 Steinheim/Murr

Isključenje iz jamstva

Proizvodjač i njegov zastupnik ne jamče za štetu te neostvarenu dobit uslijed prekida poslovne djelatnosti, koji je prouzročen proizvodom ili nemogućnošću uporabe proizvoda.

Proizvodjač i njegov zastupnik ne jamče za štetu, koje su prouzročene nestručnom uporabom ili u vezi s proizvodima drugih proizvođača.

Vsebina

Simboli, ki se uporabljajo v teh navodilih	183
Simboli na električnem orodju	183
Za vašo varnost	183
Hrup in tresljajin	184
Tehnične specifikacije	185
Pregled	186
Navodila za uporabo	187
Vzdrževanje in nega	191
Podatki o odlaganju	192
Izjava o skladnosti C E	192
Izjava o omejitvi odgovornosti	192

Simboli, ki se uporabljajo v teh navodilih

OPOZORILO!

Označuje grozečo nevarnost.
Če opozorila ne upoštevate, lahko povzročite smrt ali zelo hude poškodbe.

POZOR!

Označuje morebitno nevarno situacijo.
Če opozorila ne upoštevate, lahko povzročite rahle poškodbe ali materialno škodo.

OPOMBA

Označuje nasvete o uporabi in pomembne informacije.

Simboli na električnem orodju



Pred vklopom električnega orodja preberite navodila za uporabo!



Nosite očala!



Nosite zaščito sluha!



Zavarujte orodje pred dežjem ali vlago!



Zagotovite varnostno razdaljo do drugih oseb in predmetov!



Informacije o odlaganju stare naprave (oglejte si stran 192)!

Za vašo varnost

OPOZORILO!

Pred uporabo električnega orodja preberite naslednje priloge in ravnajte v skladu z njihovo vsebino:

- ta navodila za uporabo,
 - splošna varnostna navodila za ravnanje z električnimi orodji, ki so vam na voljo v priloženem dokumentu (št. dokumenta: 315.915),
 - trenutno veljavna pravila na mestu uporabe in predpise o preprečevanju nesreč.
- Električno orodje je zasnovano v skladu s tehničnimi standardi in veljavnimi predpisi za tehnično varnost.*

Kljub temu lahko pride pri njegovi uporabi do nevarnosti za življenje in telo uporabnika ali tretjih oseb in do škode na orodju oz. do druge materialne škode.

Električno orodje je dovoljeno uporabljati le

- v predvidene namene in
- v brezhibnem stanju.

Napake, ki ogrozijo varnost, je treba nemudoma odpraviti.

Predvidena uporaba

Akumulatorski pihalnik BW 18.0-EC je namenjen

- profesionalni uporabi v industriji in obrti.
Možna področja uporabe so čiščenje lesenih oblancev in drugih grobih delcev z velikih površin s pomočjo stisnjenega zraka.

Prepovedano je naslednje:

- pihanje vročih, gorljivih ali eksplozivnih materialov.
- pihanje prahu, ki je klasificiran kot nevarna snov ali vsebuje nevarne materiale (npr. prah trdega lesa ali kremen v betonskem prahu).

Varnostna navodila za akumulatorske pihalnike

OPOZORILO!

Vsa varnostna opozorila in navodila v teh navodilih za uporabo je treba prebrati in upoštevati. V primeru neupoštevanja opozoril in navodil lahko pride do električnega udara, požara in/ali resnejših poškodb. Ta navodila skrbno shranite za kasnejšo uporabo.

- Pazite, da delci, ki odletavajo, ne poškodujejo oseb v bližini.
- Med uporabo električnega orodja ne segajte s prsti v bližino odprtih električnega orodja. Puhalnik je dovoljeno uporabljati le z nameščeno šobo.
Vrteči se ventilator lahko povzroči poškodbe.
- Ne pihajte zdravju škodljivih snovi, npr. prahu bukovega ali hrastovega lesa kamenega prahu ali azbesta.
Ti materiali so rakotvorni.
- Ne pihajte tekočin.
Vdor tekočin poveča tveganje električnega udara.
- Zavarujte napravo pred dežjem in vlago.
Vdor vode v motor povečuje nevarnost električnega udara.
- Poskrbite za dobro prezračevanje delovnega mesta.
- Nosite dodatno osebno zaščitno opremo, kot so zaščitna očala in dihalna maska.
Če nosite ustrezno zaščitno opremo za dane pogoje, zmanjšate tveganje zaradi nevarnih snovi.

Hrup in tresljajin

Vrednosti hrupa in tresljajev so bili določeni v skladu s standardom EN 15503.

S stopnjo A ocenjen nivo hrupa orodja običajno znaša:

- Raven zvočnega tlaka: 75 dB(A);
- Raven zvočne moči: 95 dB(A);
- Negotovost K: 3 dB.

Skupna vrednost tresljajev:

- Emisijska vrednost a_{H1} : < 2,5 m/s²
- Negotovost K: 1,5 m/s²

OPOZORILO!

Podane merilne vrednosti veljajo za nove naprave. Z dnevno uporabo se vrednosti hrupa in vibracij spremenijo.

OPOMBA

V teh navodilih podan nivo hrupa ustreza merilnemu postopku iz evropske smernice EN 15503 in ga lahko uporabite za primerjavo z drugimi električnimi orodji. Primeren je tudi za začasno oceno obremenitve s hrupom. Podan nivo hrupa predstavlja obremenitev pod glavnimi vrstami uporabe električnega orodja. Če pa se električno orodje uporablja za drug namen z razlikujočimi mešalnimi orodji ali z nezadovoljivim vzdrževanjem, lahko nivo hrupa odstopa od podanega. To lahko obremenitev s hrupom preko celotnega delovnega časa očitno poveča.

Za eno natančno oceno obremenitve s hrupom je treba upoštevati tudi čas, ko je naprava izključena ali pa sicer teče, ampak se dejansko ne uporablja. To lahko obremenitev s hrupom preko celotnega časa občutno zmanjša.

Določite tudi dodatne varnostne ukrepe za zaščito upravljavca orodja pred izpostavljanjem hrupu, kot na primer: vzdrževanje električnega orodja in mešalnega orodja, ohranjanje toplote rok, organizacija mešalnih postopkov.

POZORI!

Pri ravni zvočnega tlaka nad 85 dB(A) uporabljajte zaščito za ušesa.

Tehnične specifikacije

		BW 18.0-EC
Vrsta naprave		Akumulatorski puhalnik
Nazivna napetost	V	18
Akumulatorska baterija	Ah	2,5 5,0
Čas polnjenja	min	max. 45
Število vrtljajev v prostem teku		
– 1. stopnja	vrt/min	10.600
– 2. stopnja	vrt/min	14.200
– 3. stopnja	vrt/min	18.000
najv. hitrost zraka	m/s	80
najv. pretok zraka	m ³ /min	3,11
Teža v skladu s postopkom „EPTA 01/2003“ (brez akumulatorske baterije)	kg	1,28
Teža, akumulatorska baterija (5,0 Ah)	kg	0,72

Pregled

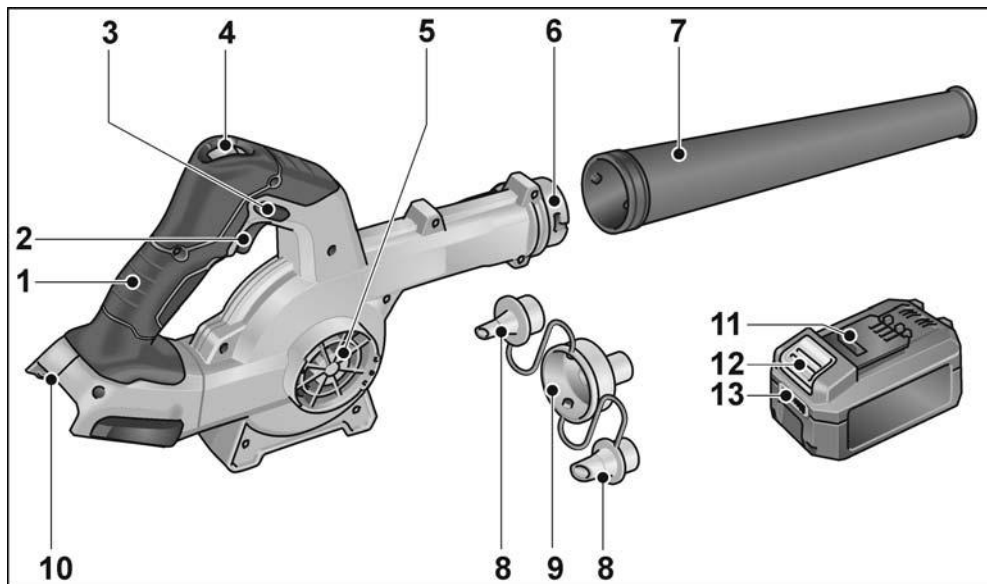

- | | | | |
|---|---|----|--|
| 1 | Ročaj | 8 | Reducirne šobe |
| 2 | Stikalo za vklop in izklop | 9 | Adapter |
| 3 | Blokirni gumb za zaklepanje | 10 | Reža za vstavljanje akumulatorske baterije |
| 4 | Regulacija količine zraka s 3 stopnjami | 11 | Litij-ionska akumulatorska baterija |
| 5 | Vstopna odprtina za zrak | 12 | Gumb za deblokado akumulatorske baterije |
| 6 | Bajonetni priključek | 13 | Prikaz stanja napolnjenosti akumulatorske baterije |
| 7 | Šoba | | |

Navodila za uporabo

⚠ OPOZORILO!

Pred vsemi deli na električnem orodju odstranite akumulatorsko baterijo.

Pred vklopom električnega orodja

Odstranite embalažo in preverite, da je pošiljka popolna in nepoškodovana.

Vstavljanje/menjava akumulatorske baterije

- Napolnjeno akumulatorsko baterijo v električno orodje potisnite tako daleč, da se popolnoma zaskoči.



- Za izvzemanje pritisnite gumb za sprostitvev (1.) in izvlecite akumulatorsko baterijo (2.).

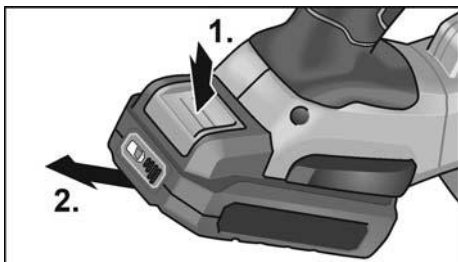

⚠ POZOR!

Ce orodja dalj časa ne uporabljate, zaščitite kontakte akumulatorske baterije. Nepritrjeni kovinski deli lahko povzročijo kratek stik kontaktov, kar privede do nevarnosti eksplozije in požara!

Stanje napolnjenosti akumulatorske baterije

- S pritiskom na tipko lahko z LED-diod odčitete stanje napolnjenosti akumulatorskih baterij.

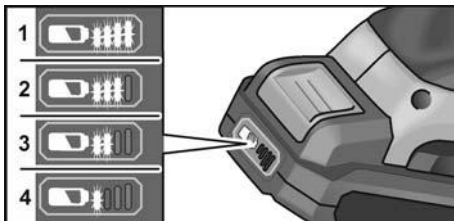

Prikaz ugasne po 5 sekundah.

Če utripa ena od LED-diod, je treba napolniti akumulatorsko baterijo. Če po pritisku na tipko ne sveti nobena LED-dioda, je akumulatorska baterija pokvarjena in jo je treba zamenjati.

Pritrjevanje šobe

⚠ OPOZORILO!

Pred vsemi deli na električnem orodju odstranite akumulatorsko baterijo.

Montaža

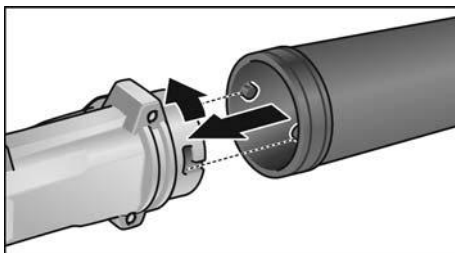

- Šobo na bajonetnem priključku narahlo obrnite v levo, da se zaskoči.
- Preverite, ali je adapter trdno nameščen!

Demontaža

- Odstranjevanje poteka v obratnem vrstnem redu.

Pritrjevanje reducirnih šob

⚠ OPOZORILO!

Pred vsemi deli na električnem orodju odstranite akumulatorsko baterijo.

Namestitev na bajonetni priključek

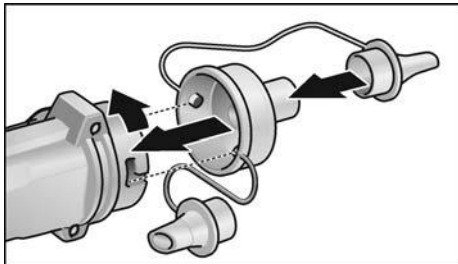

- Adapter na bajonetnem priključku narahlo obrnite v levo, da se zaskoči.
- Preverite, ali je adapter trdno nameščen!
- Natakните ustrezno reducirno šobo.

Demontaža

- Odstranjevanje poteka v obratnem vrstnem redu.

Namestitev na vstopno odprtino za zrak

i OPOMBA

Adapter namestite na vstopno odprtino za zrak, da sesa zrak.

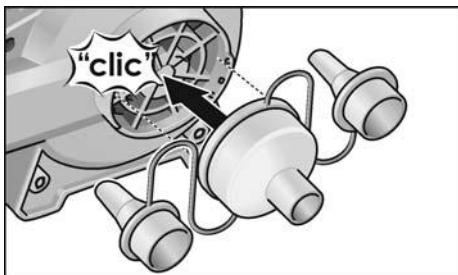

- Adapter natakните na vstopno odprtino za zrak.
- Natakните ustrezno reducirno šobo.

Demontaža

- Odstranjevanje poteka v obratnem vrstnem redu.

Vklop in izklop

⚠ POZOR!

- Šobe električnega orodja nikoli ne usmerjajte v druge osebe ali vase.
- Uporabljajte osebno zaščitno opremo: zaščitna očala, zaščito za ušesa ter dihalno masko za primer, da se med delovanjem električnega orodja dvigne prah. Poleg tega priporočamo, da med delom z električnim orodjem nosite trdo obutev, dolge hlače in rokavice.
- Las in oblačil ne približujte odprtini in premikajočim se delom.

Kratko delovanje brez uporabe prekucnega stikala

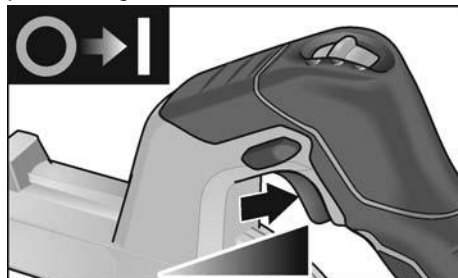

- Pritisnite in pridržite stikalo.
- Za izklop sprostite stikalo.

Trajno delovanje z zaklepom

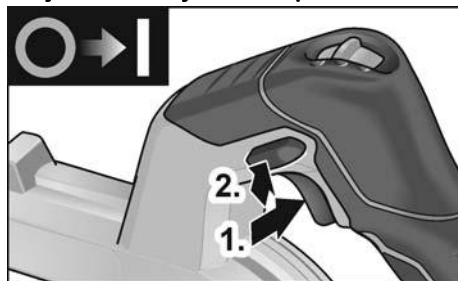

- Pritisnite in pridržite stikalo (1.).
- Za zaklep držite gumb za zaklep (2.) in spustite stikalo.



- Za izklop stikalo na kratko pritisnite in ga nato izpustite.

Izbira števila vrtljajev

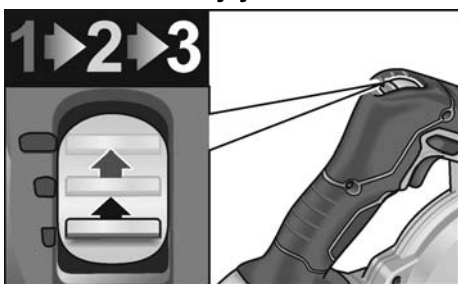

Število vrtljajev je mogoče prednastaviti na eno izmed 3 stopenj med 10.600 in 18.000 vrt/min.

Delo z električnim orodjem

⚠ POZORI!

Po izklopu se ventilator še nekaj časa vrti.

Pihanje



1. Namestite šobo.
2. Vstavite akumulatorsko baterijo.
3. Število vrtljajev nastavite na zeleni nivo.

4. Z eno roko primite električno orodje za ročaj in ga namestite v delovni položaj.
 5. Vključite orodje.
- Po končanem delu:
6. Spustite stikalo.

Pihanje zraka

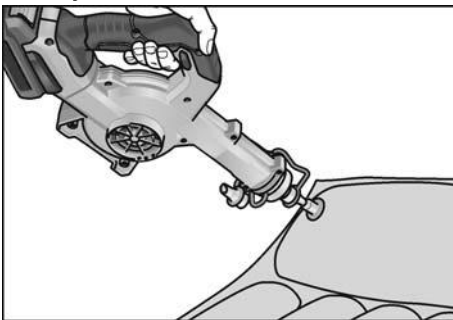

1. Adapter z ustrezno reducirno šobo namestite na bajonetni priključek.
 2. Vstavite akumulatorsko baterijo.
 3. Natančno namestite reducirno šobo.
 4. Število vrtljajev nastavite na zeleni nivo.
 5. Z eno roko primite električno orodje za ročaj in ga namestite v delovni položaj.
 6. Vključite orodje.
- Po končanem delu:
7. Spustite stikalo.

Sesanje zraka

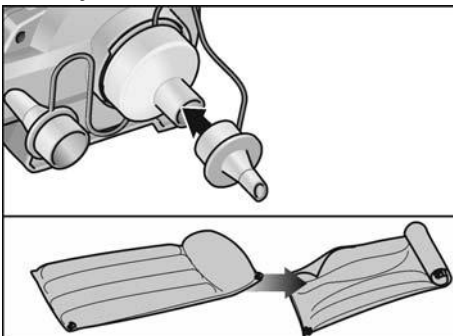

1. Adapter z ustrezno reducirno šobo namestite na vstopno odprtino za zrak.
2. Vstavite akumulatorsko baterijo.
3. Natančno namestite reducirno šobo.
4. Število vrtljajev nastavite na zeleni nivo.

5. Z eno roko primite električno orodje za ročaj in ga namestite v delovni položaj.
6. Vključite orodje.
- Po končanem delu:
7. Spustite stikalo.

Polnilnik

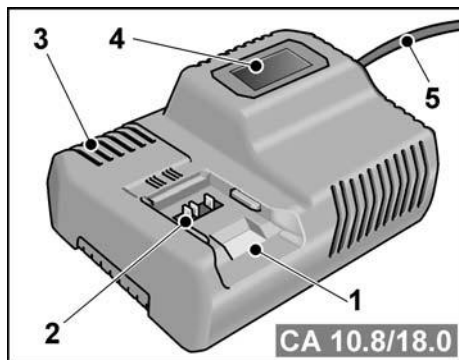

- 1 Reža za vstavljanje akumulatorske baterije
- 2 Kontakti
- 3 Prezračevalne reže
- 4 Zaslona za prikaz delovnega stanja
- 5 Omrežni kabel z omrežnim vtičem

Polnilnik CA 10.8/18.0 je namenjen polnjenju akumulatorskih baterij podjetja FLEX naslednjih vrst:

- AP 10.8 (2,5 Ah),
- AP 18.0 (2,5 Ah),
- AP 10.8 (5,0 Ah),
- AP 18.0 (5,0 Ah).

Nasveti za dolgo življenjsko dobo akumulatorske baterije

⚠ **POZORI!**

- Akumulatorskih baterij nikdar ne polnite pri temperaturah pod 0 °C oz. pri temperaturah nad 55 °C.
- Akumulatorskih baterij ne polnite v okoljih z visoko stopnjo vlage v zraku oz. pri visokih okoljskih temperaturah.
- Akumulatorskih baterij in polnilnika med polnjenjem ne prekrivajte.
- Omrežni vtič polnilnika po končanem polnjenju izvalcite iz vtičnice.

Med polnjenjem se akumulatorska baterija in polnilnik segrejeta. To je povsem običajno! Litij-ionske akumulatorske baterije nimajo znanega „spominskega učinka“. Kljub temu je treba akumulatorsko baterijo pred polnjenjem popolnoma izprazniti in dovoliti, da se polnjenje v celoti zaključi.

Če akumulatorskih baterij dalj časa ne boste uporabljali, jih shranite v delno napolnjenem stanju in pri hladnih temperaturah.

Polnjenje

⚠ **POZORI!**

V priložen polnilnik je dovoljeno vstaviti samo originalne akumulatorske baterije.

- Vtič polnilnika priključite na električno omrežje. Osvetlitev ozadja zaslona za dve sekundi zasveti zeleno, nato znova ugasne. Prikaže se napis OK.

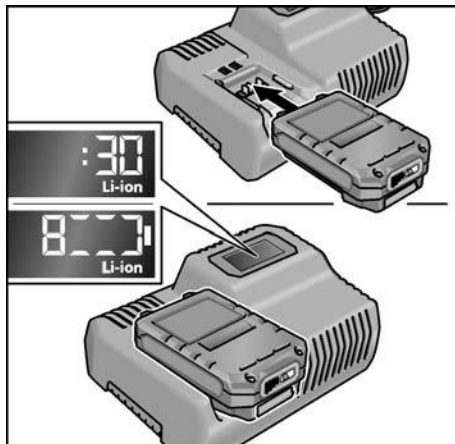

- Akumulatorsko baterijo potisnite v polnilnik tako daleč, da se popolnoma zaskoči.
 - Na zaslonu se izmenično prikazujeta preostali čas polnjenja (do popolne napolnjenosti akumulatorske baterije) in grafičen prikaz napolnjenosti.
 - Osvetlitev ozadja zaslona sveti oranžno, ko je stanje napolnjenosti akumulatorske baterije manj kot 80 %.
 - Ko je akumulatorska baterija napolnjena 80 % ali več, zaslon sveti zeleno in prikaže se napis OK.

- Akumulatorska baterija je povsem napolnjena, ko se prikaže



Zelena osvetlitev ozadja po krajšem času ugasne.

- Akumulatorsko baterijo izvemite iz polnilnika.



- Izvlecite vtič iz vtičnice.

i OPOMBA

Ce po vstavitvi akumulatorske baterije v polnilnik zaslon utripa, je na akumulatorski bateriji ali na polnilniku prišlo do napake.



Zaslon utripa počasi.

Oranžna osvetlitev ozadja.

Akumulatorska baterija je prevroča oz. prehladna. Ko akumulatorska baterija doseže temperaturo za polnjenje (0 °C ...55 °C), se polnjenje začne.



Zaslon utripa hitro.

Rdeča osvetlitev ozadja.

Akumulatorsko baterijo odstranite iz polnilnika in jo znova vstavite. Če prikaz ostane nespremenjen, je akumulatorska baterija v okvari. Zamenjajte akumulatorsko baterijo oz. jo odnesite v specializirano delavnico, da jo preverijo.

Če se enako sporočilo pojavi, tudi ko uporabite drugo akumulatorsko baterijo, je prišlo do okvare polnilnika. V specializirani delavnici naj preverijo polnilnik.

Vzdrževanje in nega

⚠ OPOZORILO!

Pred vsemi deli na električnem orodju odstranite akumulatorsko baterijo.

Čiščenje

Čiščenje električnega orodja

⚠ OPOZORILO!

Ne uporabljajte vode ali tekočih čistilnih sredstev.

- Notranjost ohišja z motorjem redno izpihujte s suhim stisnjenim zrakom.

Polnilnik

⚠ OPOZORILO!

Pred vsemi deli izvlecite vtič iz vtičnice. Ne uporabljajte vode ali tekočih čistilnih sredstev.

- Umazanijo in prah z ohišja odstranite s čopičem ali suho krpo.

Popravila

Popravila lahko izvede samo pooblaščen servisni center za stranke.

i OPOMBA

Med garancijsko dobo ne odstranjajte vijakov z ohišja motorja. V primeru neupoštevanja prenehajo veljati garancijske obveznosti proizvajalca.

Nadomestni deli in pripomočki

Dodaten pribor, še posebej brusilne nastavke, si lahko ogledate v katalogu proizvajalca.

Eksplozijsko risbo in sezname nadomestnih delov najdete na naši spletni strani:

www.flex-tools.com

Podatki o odlaganju

OPOZORILO!

Odslužena električna orodja pred odstranitvijo naredite neuporabna:

- pri električnih orodjih s kablom to storite tako, da odstranite priključni kabel,
- iz akumulatorskih električnih orodij pa odstranite akumulatorsko baterijo.



Samo za države EU:

Električni orodij ne odstranite med gospodinjne odpadke!

V skladu z Direktivo 2012/19/EU o odpadni električni in elektronski opremi ter prenosom v nacionalno pravo je treba rabljena električna orodja zbrati ločeno in reciklirati na okolju prijazen način.



Recikliranje materialov namesto odstranjanja odpadkov.

Orodje, pribor in embalažo je treba oddati v okolju prijazno recikliranje. Plastični deli so označeni, da boste lahko dele ustrezno ločili za recikliranje.

OPOZORILO!

Akumulatorskih baterij/baterij ne vrzite med gospodinjne odpadke, v ogenj ali v vodo. Odsluženi akumulatorski baterij ne odpirajte.



Samo za države EU:

V skladu z Direktivo 2006/66/ES morate okvarjene ali obrabljene akumulatorske baterije/baterije zbirati ločeno in jih okolju prijazno reciklirati.



OPOMBA

Glede možnosti odstranjanja se obrnite na pooblaščenega prodajalca!

Izjava o skladnosti

Na lastno odgovornost izjavljamo, da je izdelek, opisan v "Tehnične specifikacije", skladen z naslednjimi standardi ali normativnimi dokumenti:

EN 62841, EN 15503, EN 60335,
EN 50636 v skladu z določbami iz direktiv 2014/30/EU, 2006/42/ES, 2011/65/EU.

Odgovornost za tehnično dokumentacijo:

FLEX-Elektrowerkzeuge GmbH, R & D
Bahnhofstrasse 15, D-71711 Steinheim/Murr

Eckhard Rühle
Manager Research &
Development (R & D)

Klaus Peter Weinper
Head of Quality
Department (QD)

01.11.2018

FLEX-Elektrowerkzeuge GmbH
Bahnhofstrasse 15, D-71711 Steinheim/Murr

Izjava o omejitvi odgovornosti

Proizvajalec in njegov zastopnik nista odgovorna za kakršno koli škodo in izgubo dobička zaradi prekinitve poslovanja, ki je posledica izdelka ali nemogoče uporabe izdelka.

Proizvajalec in njegov zastopnik nista odgovorna za kakršno koli škodo, ki je nastala zaradi nepravilne uporabe električnega orodja ali njegove uporabe z izdelki drugih proizvajalcev.

Cuprins

Simboluri folosite	193
Simboluri pe aparat	193
Pentru siguranța Dvs.	193
Zgomot și vibrație	194
Date tehnice	195
Dintr-o singură privire	196
Instrucțiune de utilizare	197
Întreținere și îngrijire	201
Indicații de salubritate	202
Conformitatea C E	202
Excluderea răspunderii	202

Simboluri folosite

AVERTIZARE!

Inseamnă un pericol care amenință direct. În cazul în care nu se acordă atenție acestei indicații există amenințarea cu moartea sau răni grave.

ATENȚIE!

Inseamnă o posibilă situație periculoasă. În cazul în care nu se acordă atenție acestei indicații pot avea loc răni sau pagube materiale.

INDICAȚIE!

Inseamnă sfaturi utile de aplicare și informații importante.

Simboluri pe aparat



Înainte de punerea în funcțiune citiți Instrucțiunea de utilizare!



Purtați ochelari de protecție!



Purtați protecții auditive!



Protejați aparatul împotriva ploii și umezelii!



Mențineți distanța de siguranță față de persoane și obiectele din apropiere!



Indicație de salubritate pentru aparatul vechi (vezi pagina 202)!

Pentru siguranța Dvs.

AVERTIZARE!

Înainte de folosirea sculei electrice, citiți și urmați:

- Prezenta instrucțiune de operare,
- „Indicații generale de securitate” privind lucrul cu sculele electrice, din caietul atașat (nr. material scris: 315.915),
- Regulile și prevederile de protecție împotriva accidentelor valabile în locul de utilizare.

Această sculă electrică este construită conform nivelului de actualitate tehnică și regulilor tehnice de securitate consacrate. Cu toate acestea, în folosirea acestuia pot apărea pericole pentru integritatea corporală și pentru viața utilizatorului sau a terților, respectiv prejudicii la mașină sau la alte bunuri materiale.

Scula electrică se va folosi numai

- conform destinației,
- într-o stare tehnică de siguranță impecabilă.

Înlăturați imediat defecțiunile care afectează securitatea.

Folosire conform destinației

Suflanta cu acumulator BW 18.0-EC este destinată

- utilizării în domeniile de industrie mare și mică. Domeniile de utilizare posibile sunt curățarea cu aer comprimat a suprafețelor mari acoperite cu așchii de lemn și alte tipuri de particule de dimensiuni mari.

Nu se permite

- suflarea cu aer a materialelor fierbinți, inflamabile sau explozive.
- suflarea cu aer a prafului, a substanțelor clasificate ca fiind periculoase sau care conțin materiale periculoase (de exemplu, pulberi de lemn de esență tare sau cuarțul din pulberea de beton).

Instrucțiuni privind siguranța pentru suflanta cu acumulator

AVERTIZARE!

Toate instrucțiunile privind siguranța și indicațiile din cadrul acestui manual trebuie să fie citite și respectate. Nerespectarea avertismentelor și indicațiilor se poate solda cu electrocutări, incendiu și/sau răniri grave. Păstrați acest manual în vederea consultării ulterioare.

- **Asigurați-vă că persoanele aflate în apropiere nu intră în contact cu particulele proiectate în aer.**
- **În timpul utilizării sculei, țineți degetele la distanță de deschiderile sculei electrice. Utilizați suflanta numai cu duza atașată.** Suflanta rotativă poate provoca răniri.
- **Nu suflați materiale nocive pentru sănătate, de exemplu, pulberi de lemn de fag sau stejar, pulberi minerale, azbest.** S-a demonstrat că aceste materiale sunt cancerigene.
- **Nu suflați lichide.** Pătrunderea lichidelor în interiorul aparatului crește pericolul de electrocutare.
- **Aparatul nu trebuie să intre în contact cu picături de apă sau cu surse de umiditate.** Pătrunderea picăturilor de apă în interiorul motorului crește pericolul de electrocutare.
- **Asigurați-vă că spațiul de lucru este bine ventilat.**
- **Purtați echipament suplimentar de protecție, precum ochelari de protecție și o mască de protecție respiratorie.** Purtarea unui echipament de protecție corespunzător condițiilor de lucru reduce gradul de expunere la substanțele periculoase.

Zgomot și vibrație

Valorile zgomotului și vibrației au fost determinate conform EN 15503.

Nivelul de zgomot evaluat după curba de filtrare A pentru aparat este în variantă standard:

- Nivelul presiunii acustice: 75 dB(A);
- Nivelul puterii acustice: 95 dB(A);
- Incertitudine K: 3 dB.

Valoarea totală a vibrațiilor:

- Valoarea emisiilor a_{h1} : < 2,5 m/s²
- Incertitudine K: 1,5 m/s²

ATENȚIE!

Valorile de măsură indicate sunt valabile numai pentru aparate noi. La utilizarea zilnică valorile zgomotului și vibrației se modifică.

INDICAȚIE!

Nivelul vibrației indicat în aceste instrucțiuni a fost măsurat conform unei proceduri de măsurare normate în EN 15503 și poate fi folosit pentru compararea uneltelor electrice între ele. El este indicat și pentru o apreciere aproximativă a încărcării cu vibrații. Nivelul de vibrație indicat reprezintă aplicațiile principale ale unelei electrice. Dacă unealta electrică este utilizată pentru alte aplicații, cu scule de schimb care se abat sau care sunt insuficient întreținute, nivelul de vibrații se poate abate.

Aceasta poate mări considerabil încărcarea cu vibrații în întreg timpul de lucru. Pentru o apreciere corectă a încărcării cu vibrații ar trebui luat în considerare și timpul în care aparatul a fost oprit sau funcționează fără să fie utilizat efectiv. Aceasta poate reduce considerabil încărcătura de vibrații pe timpul de lucru total.

Stabiliți măsuri de siguranță suplimentare pentru protecția deserventului înainte de acțiunea vibrațiilor ca de exemplu: întreținerea unelei electrice și a sculelor de schimb, ținerea mâinilor calde, organizarea proceselor de lucru.

ATENȚIE!

La o presiune acustică de peste 85 dB(A) purtați protecție pentru auz.

Date tehnice

		BW 18.0-EC
Tipul aparatului		Suflanta cu acumulator
Tensiunea nominală	V	18
Acumulator	Ah	2,5 5,0
Timpul de încărcare	min	max. 45
Turația de mers în gol		
– Treapta 1	rot/min	10.600
– Treapta 2	rot/min	14.200
– Treapta 3	rot/min	18.000
viteza maximă a aerului	m/s	80
volumul maxim al aerului	m ³ /min	3,11
Masa corespunzătoare „EPTA-procedure 01/2003” (fără acumulator)	kg	1,28
Masă acumulator (5,0 Ah)	kg	0,72

Dintr-o singură privire

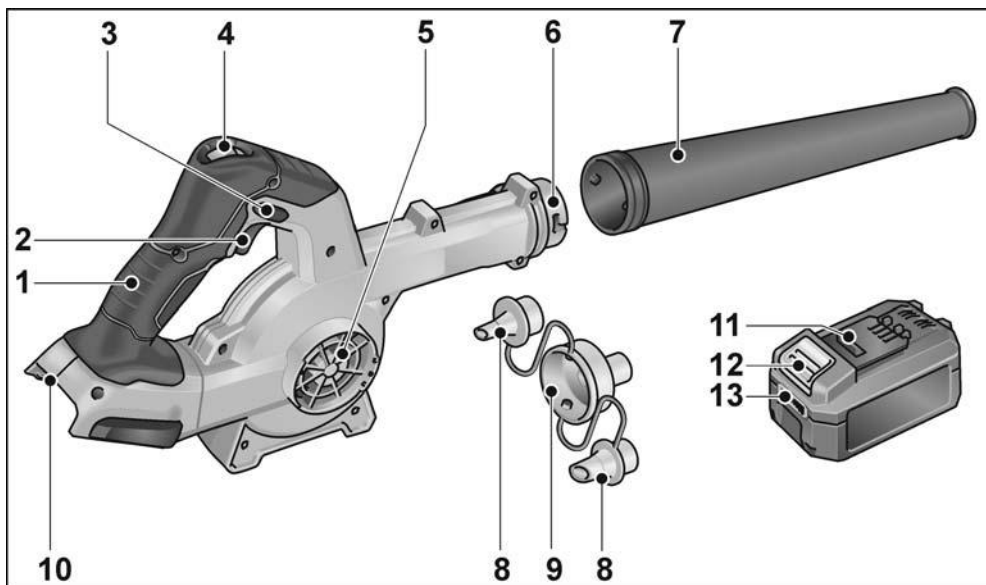

- | | | | |
|---|---|----|--|
| 1 | Mâner | 8 | Duze de reducere |
| 2 | Comutator de pornire/oprire | 9 | Adaptor |
| 3 | Buton de blocare | 10 | Locașul de inserare pentru
acumulator |
| 4 | Regulator al volumului de aer,
cu 3 trepte | 11 | Acumulator litiu-ion |
| 5 | Orificiu de admisie a aerului | 12 | Tastă de deblocare a acumulatorului |
| 6 | Închizător tip baionetă | 13 | Indicator privind starea
acumulatorului |
| 7 | Duză | | |

Instrucțiune de utilizare

⚠ AVERTIZARE!

Scoateți acumulatorul din aparat înainte de efectuarea de lucrări asupra sculei electrice.

Înainte de punerea în funcțiune

Dezambalați polizorul unghiular și controlați completitudinea livrării și deteriorările de la transport.

Introducerea/schimbarea acumulatorului

- Apăsați acumulatorul încărcat până la fixarea completă în poziție în scula electrică.



- Pentru extragere, apăsați tasta de deblocare (1.) și extrageți acumulatorul (2.).

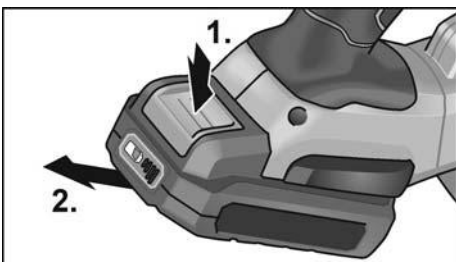

⚠ ATENȚIE!

În caz de nefolosire, protejați contactele acumulatorului. Particulele metalice desprinse pot scurtcircuita contactele și apare pericol de explozie și de incendiu!

Starea de încărcare a acumulatorului

- Prin apăsarea tastei, cu ajutorul LED-urilor de la indicatorul pentru starea acumulatorului se poate verifica starea de încărcare.

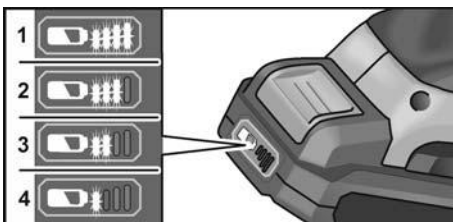

Afișajul se stinge după 5 secunde.

Dacă unul dintre LED-uri se aprinde intermitent, acumulatorul trebuie să fie încărcat. Dacă după apăsarea tastei nu se aprinde niciun LED, acumulatorul este defect și trebuie să fie înlocuit.

Fixarea duzei

⚠ AVERTIZARE!

Scoateți acumulatorul din aparat înainte de efectuarea de lucrări asupra sculei electrice.

Montarea

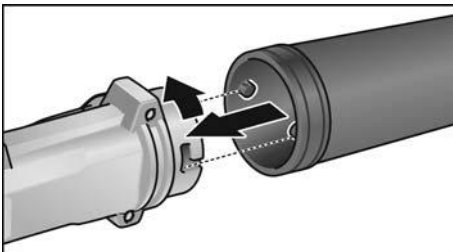

- Fixați duza la închizătorul tip baionetă rotind-o ușor în sens antiorar.
- Verificați dacă adaptoarele sunt fixate ferm!

Demontarea

- Demontarea se realizează în ordine inversă.

Fixarea duzelor de reducere

⚠️ AVERTIZARE!

Scoateți acumulatorul din aparat înainte de efectuarea de lucrări asupra sculei electrice.

Montarea la închizătorul tip baionetă

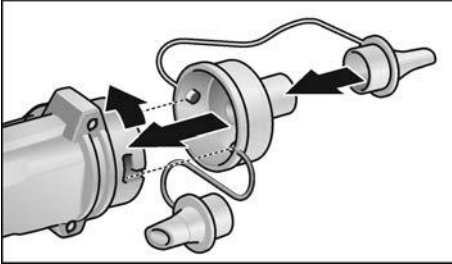

- Fixați adaptorul la închizătorul tip baionetă rotindu-l ușor în sens antiorar.
- Verificați dacă adaptoarele sunt fixate ferm!
- Montați duza de reducere corespunzătoare.

Demontarea

- Demontarea se realizează în ordine inversă.

Montarea la orificiul de admisie a aerului

i INDICAȚIE!

Adaptorul este montat la orificiul de admisie a aerului pentru a asigura aspirarea aerului.

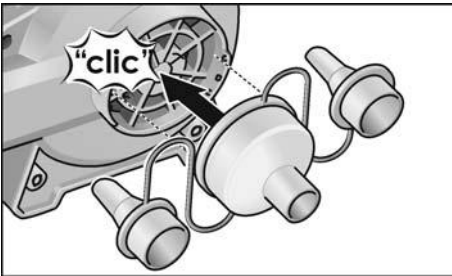

- Montați adaptorul la orificiul de admisie a aerului.
- Montați duza de reducere corespunzătoare.

Demontarea

- Demontarea se realizează în ordine inversă.

Pornirea și oprirea

⚠️ ATENȚIE!

- Nu orientați niciodată duza sculei electrice spre dumneavoastră sau spre alte persoane.
- Utilizați echipament de protecție personală: ochelari de protecție, căști antifonice, precum și o mască de protecție respiratorie dacă praful este antrenat în atmosferă în timpul funcționării sculei electrice. De asemenea, este recomandat să purtați încălțăminte adecvată, pantaloni lungi și mănuși în timp ce utilizați scula electrică.
- Asigurați distanța părului și a articolelor vestimentare față de componentele mobile.

Scurtă funcționare fără fixare

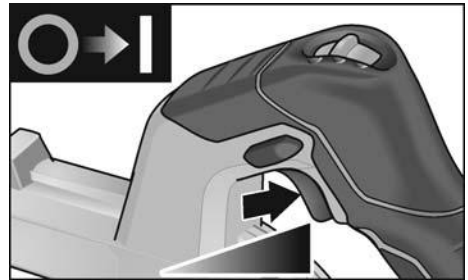

- Apăsați întrerupătorul și țineți-l fix.
- Pentru oprire dați drumul întrerupătorului.

Durata de funcționare cu fixare în poziție

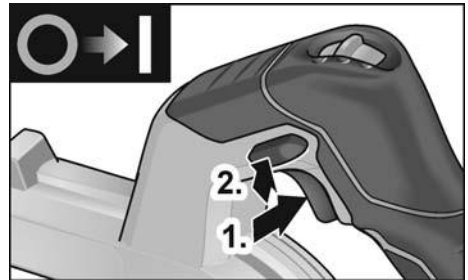

- Apăsați întrerupătorul și țineți-l fix (1).
- Pentru fixarea în poziție, mențineți apăsat butonul de blocare (2.) și eliberați comutatorul.



- Pentru oprire apăsați întrerupătorul scurt și dați-i drumul.

Selectarea turației

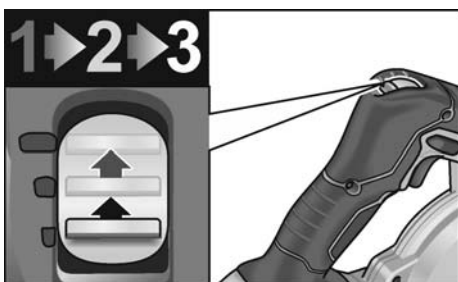

Turația poate fi reglată în 3 trepte, la valori cuprinse între 10.600 și 18.000 rot/min.

Lucrările cu scula electrică

⚠ ATENȚIE!
După oprire, suflanta continuă să funcționeze pentru scurt timp.

Suflarea cu aer



1. Montați duza.
2. Introduceți acumulatorul.
3. Setați treapta de turație dorită.

4. Prindeți de mâner scula electrică, cu o mână, și adoptați poziția de lucru.
 5. Conectați aparatul.
- După finalizarea lucrului:
6. Eliberați comutatorul.

Umflarea cu aer

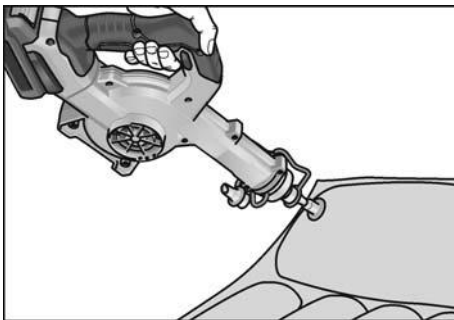

1. Montați adaptorul cu duza de reducere corespunzătoare la închizătorul tip baionetă.
2. Introduceți acumulatorul.
3. Fixați corespunzător duza de reducere.
4. Setați treapta de turație dorită.
5. Prindeți de mâner scula electrică, cu o mână, și adoptați poziția de lucru.
6. Conectați aparatul.

După finalizarea lucrului:

7. Eliberați comutatorul.

Aspirarea aerului

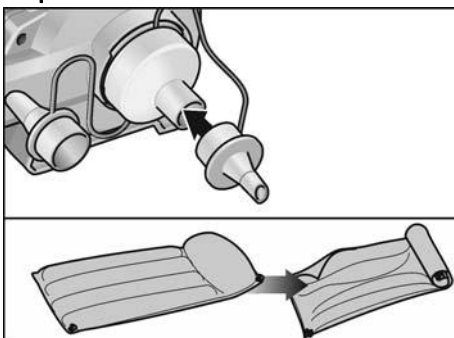

1. Montați adaptorul cu duza de reducere corespunzătoare la orificiul de admisie a aerului.
2. Introduceți acumulatorul.
3. Fixați corespunzător duza de reducere.

4. Setezi treapta de turație dorită.
5. Prindeți de mâner scula electrică, cu o mână, și adoptați poziția de lucru.
6. Conectați aparatul.

După finalizarea lucrului:

7. Eliberați comutatorul.

Încărcătorul

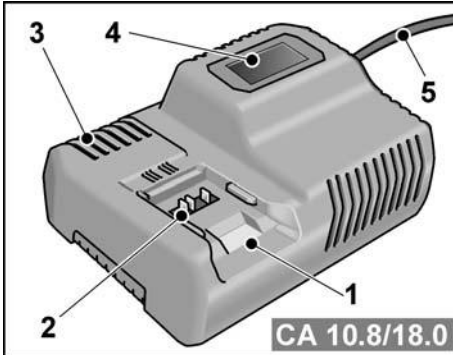

- 1 Locașul de inserare pentru acumulator
- 2 Contacte
- 3 Fante de ventilare
- 4 Afișaj pentru afișarea stării de funcționare
- 5 Cablul de rețea cu fișă de rețea

Încărcătorul CA 10.8/18.0 este destinat încărcării acumuloarelor FLEX de tipurile

- AP 10.8 (2,5 Ah),
- AP 18.0 (2,5 Ah),
- AP 10.8 (5,0 Ah),
- AP 18.0 (5,0 Ah).

Indicații pentru o durată de serviciu îndelungată a acumulatorului

⚠ **ATENȚIE!**

- Nu încălcați niciodată acumuloarele la temperaturi sub 0°C, respectiv peste 55°C.
- Nu încălcați acumuloarele în medii cu umiditate ridicată a aerului sau când temperatura ambiantă este ridicată.
- Nu acoperiți acumuloarele și încărcătorul pe parcursul procesului de încărcare.
- Scoateți fișa de rețea a încărcătorului după finalul procesului de încărcare.

Pe parcursul procesului de încărcare, acumulatorul și încărcătorul se încălzesc. Aceste lucru este normal!
Acumuloarele Litiu-Ion nu prezintă cunoscutul „efect Memory”. Cu toate acestea, un acumulator trebuie să fie descărcat complet înainte de încărcare și procesul de încărcare trebuie încheiat întotdeauna complet.
Dacă acumuloarele nu sunt folosite un interval lung de timp, încălcați acumuloarele parțial și depozitați-le într-un loc răcoros.

Procesul de încărcare

⚠ **ATENȚIE!**

Introduceți numai acumuloare originale în încărcătorul din pachetul de livrare.

- Introduceți fișa de rețea a încărcătorului. Afișajul se aprinde în verde timp de 2 secunde, iar apoi se stinge. Este afișat mesajul OK.

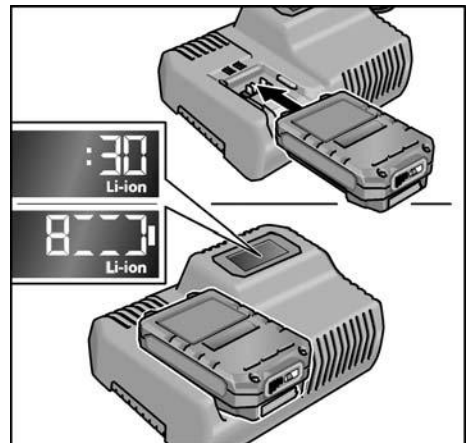

- Introduceți complet acumulatorul în încărcător, până când se fixează în poziție.
 - Pe afișaj sunt prezentate alternativ durata de încărcare rămasă (până la încărcarea completă a acumulatorului) și graficul de stare a încărcării.
 - Afișajul este aprins în portocaliu dacă acumulatorul este încărcat într-o proporție mai mică de 80%.
 - Odată ce nivelul de încărcare a acumulatorului atinge valoarea de 80%, afișajul se aprinde în verde și este prezentat mesajul OK.

- Acumulatorul este încărcat complet dacă pe afișaj apare  .

Lumina verde de fundal se stinge după scurt timp.

- Extrageți acumulatorul din încărcător.

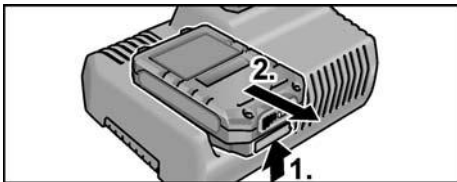

- Scoateți fișa de rețea.

INDICAȚIE

Dacă, după montarea acumulatorului în încărcător, afișajul se aprinde intermitent, înseamnă că este prezentă o eroare la acumulator sau la încărcător.



Afișajul se aprinde intermitent și lent.

Lumina de fundal a afișajului este de culoare portocalie.

Acumulatorul este prea fierbinte sau prea rece. Dacă acumulatorul a atins temperatura de încărcare (0 °C...55 °C), începe procesul de încărcare.



Afișajul se aprinde intermitent și rapid.

Lumina de fundal a afișajului este de culoare roșie.

Scoateți acumulatorul din încărcător și introduceți-l din nou. Dacă indicația este aceeași, acumulatorul este defect. Înlocuiți acumulatorul sau solicitați verificarea acestuia la un atelier de specialitate.

Dacă acest mesaj de eroare este indicat și în cazul utilizării unui alt acumulator, înseamnă există un defect la încărcător. Solicitați verificarea încărcătorului la un atelier de specialitate.

Întreținere și Îngrijire



AVERTIZARE!

Scoateți acumulatorul din aparat înainte de efectuarea de lucrări asupra sculei electrice.

Curățare

Curățarea sculei electrice



AVERTIZARE!

Nu utilizați apă sau detergent lichid.

- Curățați cu regularitate spațiul interior al carcasei motorului prin suflarea de aer comprimat uscat.

Încărcătorul



AVERTIZARE!

Înainte de tuturor lucrărilor scoateți fișa de rețea. Nu utilizați apă sau detergent lichid.

- Înlăturați murdăria și praful de pe carcasa cu o pensulă sau cu o cârpă uscată.

Reparații

Lăsați ca reparațiile să fie făcute exclusiv de un atelier de service pentru clienți autorizat de producător.



INDICAȚIE!

Nu desfaceți șuruburile de la carcasa motorului în perioada de garanție. În caz de nerespectare a acestei indicații, obligațiile de garanție ale producătorului își pierd valabilitatea.

Piese de schimb și accesorii

Găsiți alte accesorii, în special scule de rectificat în cataloagele producătorului.

Găsiți desene de ansamblu explodat și liste ale pieselor de schimb pe pagina noastră de internet: www.flex-tools.com

Indicații de salubritate

AVERTIZARE!

Sculele electrice ieșite din uz trebuie să fie aduse într-o stare inutilizabilă înainte de eliminarea ca deșeu separat:

- *sculele electrice acționate de la rețea prin înlăturarea fișei de conexiune,*
- *sculele electrice acționate cu acumulatori prin înlăturarea acumulatorilor.*



Numai pentru țările EU:

Nu aruncați uneltele electrice la gunoii menajer!

Conform Directivei Europene 2012/19/UE pentru aparatele electrice și electronice vechi și punerea în practică în legislația națională uneltele electrice uzate trebuie să se colecteze separat și trebuie predate unei refolosiri conforme cu mediul.



Recuperarea materiilor prime în loc de eliminarea ca deșeu separat.

Aparatul, accesoriile și ambalajul trebuie să fie depuse la un centru de revalorificare, în conformitate cu prescripțiile de mediu. Piese din plastic sunt marcate pentru reciclare pe categorii de material.

AVERTIZARE!

Nu aruncați acumulatorii/bateriile la deșeurile menajere, în foc sau în apă. Nu deschideți acumulatorii ieșiți din uz.



Numai pentru țările EU:

Conform Directivei Europene 2006/66/CE, acumulatorii/bateriile defecte sau consumate trebuie colectate separat și direcționate către o stație de reciclare ecologică.

INDICAȚIE!

Informați-vă la comerciantul de specialitate despre posibilitățile de salubritate!

Conformitatea

Noi declarăm pe proprie răspundere, că produsul descris în „Date tehnice” este în conformitate cu următoarele norme sau documente normative:

EN 62841, EN 15503, EN 60335,
EN 50636 conform prevederilor
Directivei 2014/30/UE, 2006/42/CE,
2011/65/UE.

Responsabili pentru documente tehnice:
FLEX-Elektrowerkzeuge GmbH, R & D
Bahnhofstrasse 15, D-71711 Steinheim/Murr

Eckhard Rühle
Manager Research &
Development (R & D)

Klaus Peter Weinper
Head of Quality
Department (QD)

01.11.2018

FLEX-Elektrowerkzeuge GmbH
Bahnhofstrasse 15, D-71711 Steinheim/Murr

Excluderea răspunderii

Producătorul și reprezentantul său nu răspund pentru defecte și venitul nerealizat prin întreruperea activității, pe care le-a cauzat produsul sau o imposibilă utilizare a produsului.

Producătorul și reprezentantul său nu răspund pentru pagube produse prin utilizare necorespunzătoare sau în legătură cu produse ale altor producători.

Съдържание

Използвани символи	203
Символи на уреда	203
За вашата сигурност	203
Шум и вибрации	204
Технически данни	205
С един поглед	206
Упътване за експлоатация	207
Обслужване и поддръжка	211
Указания за изхвърляне	212
Декларация за съответствие (CE)	212
Изключване на отговорност	212

Използвани символи



ПРЕДУПРЕЖДЕНИЕ!

Обозначава непосредствено застрашаваща опасност. При неспазване на предупреждението ви застрашават смърт или тежки наранявания.



ВНИМАНИЕ!

Обозначава възможна опасна ситуация. При неспазване на предупреждението ви застрашават наранявания или материални щети.



УКАЗАНИЕ!

Обозначава съвети за използване и важна информация.

Символи на уреда



Преди пускане в експлоатация прочетете упътването за експлоатация!



Носете защита за очите!



Работете с шумозаглушители!



Пазете уреда от дъжд или влага!



Спазвайте безопасно разстояние до хора и предмети!



Указания за изхвърляне на стари уреди (вижте страница 212)!

За вашата сигурност



ПРЕДУПРЕЖДЕНИЕ!

Преди употреба на електроинструмента прочетете и след това действайте съгласно:

- настоящото упътване за употреба,
- „Общите указания за безопасност“ за боравене с електроинструменти в приложния документ (ном.: 315.915),
- местните действащи правила и предписания за предотвратяване на нещастни случаи.

Този електроинструмент е конструиран съгласно нивото на технически познания и признатите правила за техническа безопасност.

Въпреки това при неговата употреба могат да възникнат опасности от физическо нараняване и смърт за потребителя или трети лица, респ. от щети по машината или по други вещи. Електроинструментът трябва да се използва само

- за предназначенията за това цели,
- в безупречно технически изправно състояние.

Повредите, които влияят на безопасността, се отстраняват незабавно.

Използване по предназначение

Акумулаторният обдухвач BW 18.0-EC е предназначен

- за занаятчийско използване в индустрията и занаятчийството. Възможните области на употреба са почистването на големи повърхности с дървени стружки и други груби частици със състен въздух.

Не се разрешава

- обдухването на горещи, запалими или експлозивни материали.
- обдухването на прах, който е класифициран като опасна субстанция или съдържа опасни вещества (напр. дървесно брашно или кварц в бетонен прах).

Указания за безопасност за акумулаторните обдухвачи

⚠ ПРЕДУПРЕЖДЕНИЕ!
Всички указания за безопасност и инструкции в настоящото ръководство трябва да се прочетат и да се следват.
 Грешките при спазването на предупредителните указания и инструкциите могат да причинят електрически удар, пожар и/или тежки наранявания. **Съхранявайте това ръководство добре за по-нататъшна употреба.**

- **Внимавайте да не бъдат наранени стоящите наблизо хора от изхвърчащи чужди тела.**
- **Пазете по време на работа пръстите си далеч от отворите на електроинструмента. Използвайте обдухвача само с пъхната дюза.** Въртящият се обдухвач може да Ви нарани.
- **Не обдухвайте опасни за здравето вещества, напр. прах от буково или дъбово дърво, каменен прах, азбест.** Тези вещества се считат за канцерогенни.
- **Не обдухвайте течности.** Проникването на течности увеличава риска от електрически удар.
- **Дръжте устройство далеч от дъжд или влага.** Проникването на вода в мотора увеличава риска от електрически удар.
- **Осигурете добро проветрение на работното място.**
- **Носете допълнително лично защитно оборудване като защитни очила и маска за дихателна защита.** Носенето на защитно оборудване за съответните условия намалява излагането на опасни субстанции.

Шум и вибрации

Стойностите за шум и вибрации са определени в съответствие с EN 15503.

А-претегленото ниво на шума на уреда възлиза обикновено на:

- Праг на налягане на шума: 75 дБ(A);
- Праг на нивото на шума: 95 дБ(A);
- Колебание К: 3 дБ.

Обща стойност за вибрации:

- Емисионна стойност a_{rh} : < 2,5 м/сек²
- Колебание К: 1,5 м/сек²

⚠ ВНИМАНИЕ!
 Посочените стойности важат за нови уреди. При използване в ежедневието стойностите на шум и вибрации се променят.

i УКАЗАНИЕ!
 Даденото в това упътване ниво на вибрации е измерено в съответствие с определената в EN 15503 процедура по измерване и може да се използва за сравняване на електрически инструменти. То е подходящо и за предварителна преценка на вибрациите. Посоченото ниво на вибрации представя основните приложения на електрическия инструмент. Когато обаче електрическият инструмент се използва за други цели, с неподходящи приставки или неправилно обслужване, нивото на вибрации може да е различно. Това може значително да повиши вибрациите за цялото време на работа. За точна преценка на вибрациите трябва да се вземе предвид и времето, през което уредът е изключен или е включен, но с него в действителност не се работи. Това може значително да намали вибрациите за цялото време на работа.

Вземете допълнителни мерки за безопасност за защита на ползвателя от въздействието на вибрациите, като например: обслужване на електрическия инструмент и на приставките, затопляне на ръцете, организация на процеса на работа.

⚠ ВНИМАНИЕ!
 При ниво на шума над 85 дБ(A) носете защита за слуха.

Технически данни

		BW 18.0-EC
Тип на уреда		Акумулаторен обдухвач
Номинално напрежение	V	18
Акумулаторна батерия	Ah	2,5 5,0
Време на зареждане	мин	макс. 45
Обороти при празен ход		
– степен 1	об/мин	10.600
– степен 2	об/мин	14.200
– степен 3	об/мин	18.000
макс. скорост на въздуха	м/сек	80
макс. обем на въздуха	м ³ /мин	3,11
Тегло съгласно „ЕРТА Процедура 01/2003“ (без акумулаторна батерия)	кг	1,28
Тегло акумулаторна батерия (5,0 Ah)	кг	0,72

С един поглед

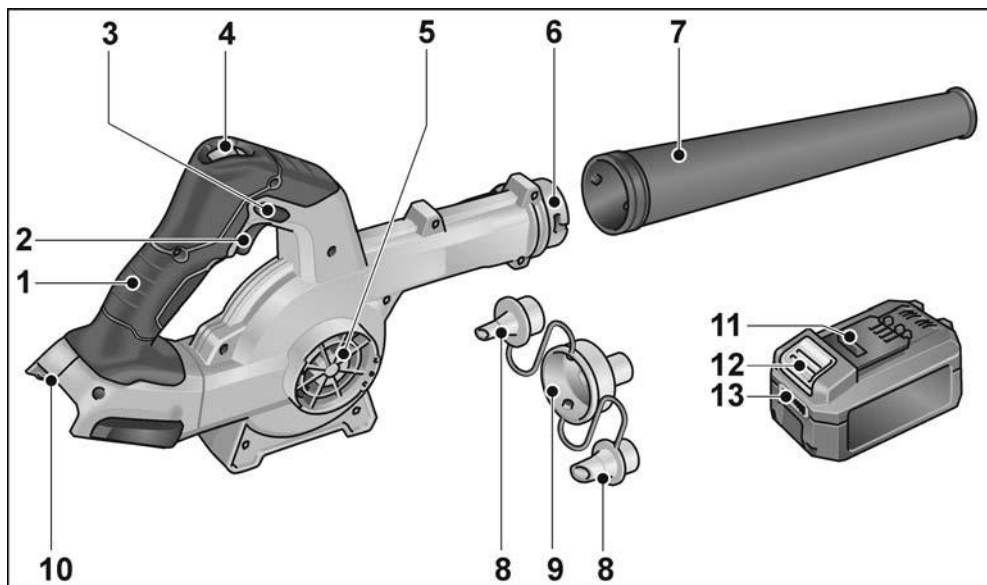

- 1 Ръкохватка
- 2 Пусков ключ вкл./изкл.
- 3 Копче за блокиране
- 4 Регулиране на количеството въздух 3 степени
- 5 Въздушен вход
- 6 Байонетно затваряне
- 7 Дюза

- 8 Редуциращи дюзи
- 9 Адаптер
- 10 Отвор за вкарване на акумулаторната батери
- 11 Li-Ion-акумулаторна батерия
- 12 Бутон за деблокиране на акумулаторната батерия
- 13 Индикатор за състоянието на акумулаторната батерия

Упътване за експлоатация

⚠ ПРЕДУПРЕЖДЕНИЕ!

Преди всякакви дейности по електроуреда изтегляйте акумулатора от уреда.

Преди пускане в експлоатация

Разопаковайте ъглошлайфа и проверете доставката за пълното и за транспортни щети.

Поставяне/смяна на акумулаторната батерия

- Натиснете заредената акумулаторна батерия до пълното фиксиране в електроинструмента.



- За сваляне натиснете бутона за деблокиране (1.) и изтеглете акумулаторната батерия (2.).

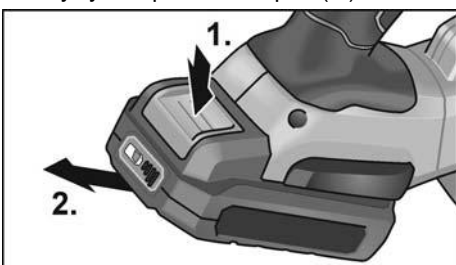

⚠ ВНИМАНИЕ!

При неизползване обезопасете контактите на акумулаторната батерия. Хлабавите метални части могат да закъсвят контактите, има опасност от експлозия и пожар!

Състояние на зареждане на акумулатора

- Чрез натискане на бутона по светодиодите на индикатора за състоянието на акумулаторната батерия може да се провери състоянието на зареждане.

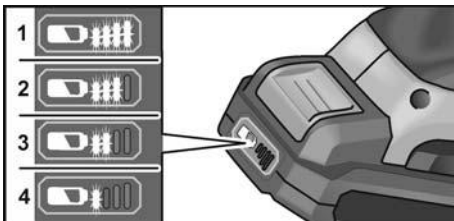

Индикаторът угасва след 5 секунди.

Ако един от светодиодите мига, акумулаторната батерия трябва да се зареди. Ако след натискането на бутона не светне светодиод, акумулаторната батерия е дефектна и трябва да се смени.

Закрепване на дюза

⚠ ПРЕДУПРЕЖДЕНИЕ!

Преди всякакви дейности по електроуреда изтегляйте акумулатора от уреда.

Монтирайте

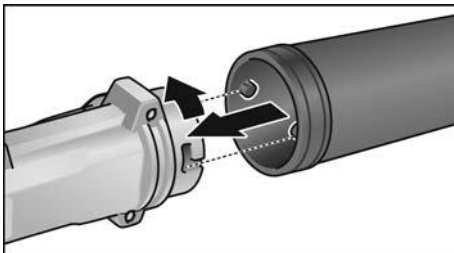

- Фиксирайте дюзата върху байонетното затваряне чрез леко завъртане срещу часовниковата стрелка.
- Проверете здравото поставяне на адаптера!

Демонтиране

- Демонтажът се извършва в обратна последователност.

Закрепете редуциращите дюзи

⚠ ПРЕДУПРЕЖДЕНИЕ!

Преди всякакви дейности по електроуреда изтегляйте акумулатора от уреда.

Монтирайте върху байонетното затваряне

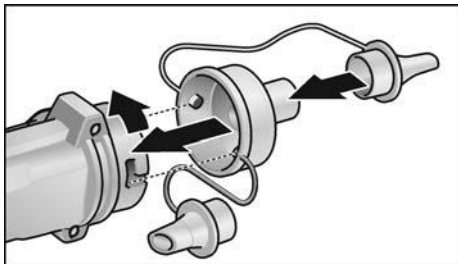

- Фиксирайте адаптера върху байонетното затваряне чрез леко завъртане срещу часовниковата стрелка.
- Проверете здравото поставяне на адаптера!
- Пъхнете подходящата редуцираща дюза.

Демонтиране

- Демонтажът се извършва в обратна последователност.

Монтиране върху въздушния вход

i УКАЗАНИЕ

Адаптерът се монтира върху въздушния вход, за да се изсмуче въздуха.

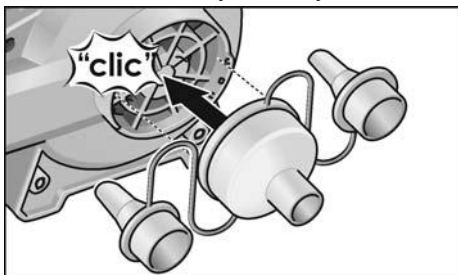

- Пъхнете адаптера върху въздушния вход.
- Пъхнете подходящата редуцираща дюза.

Демонтиране

- Демонтажът се извършва в обратна последователност.

Включване и изключване

⚠ ВНИМАНИЕ!

- Не насочвайте дюзата на електроинструмента към други лица или към себе си.
- Използвайте лично защитно оборудване: защитни очила, защита за слуха, както и маска за дихателна защита, ако при работа с електроинструмента се завихря прах. Освен това се препоръчва по време на работа с електроинструмента да се носят здрави обувки, дълги панталони и ръкавици.
- Дръжте косата и дрехите далеч от отвори и движещи се части.

Кратковременно включване без блокиране

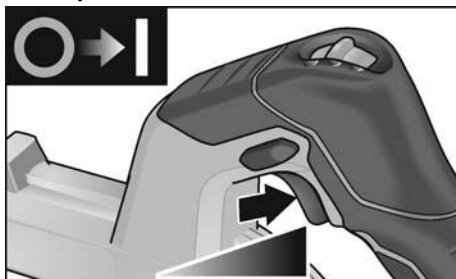

- Натиснете прекъсвача и задръжте.
- За изключване пуснете прекъсвача.

Непрекъсната работа с фиксиране

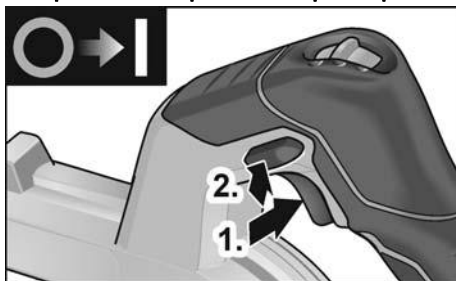

- Натиснете прекъсвача и задръжте (1.).
- За фиксиране натиснете копчето за заключване (2.) и отпуснете прекъсвача.



- За изключване натиснете прекъсвача за малко и го пуснете.

Избор на обороти

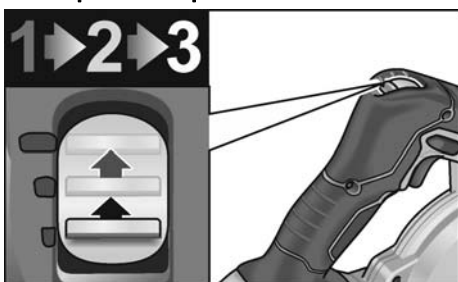

Оборотите могат да се избират предварително на 3 степени, между 10 600 и 18 000 об/мин.

Работа с електроинструмента



ВНИМАНИЕ!

След изключване обдухвачът продължава да работи още малко.

Обдухване



1. Монтирайте дюзата.
2. Поставете акумулаторната батерия.
3. Настройте избора на обороти на необходимата степен.

4. Хванете електроинструмента с една ръка за ръкохватката и заемете работна позиция.
5. Включете уреда.

След края на работата:

6. Отпуснете превключвателя.

Засмукване на въздух

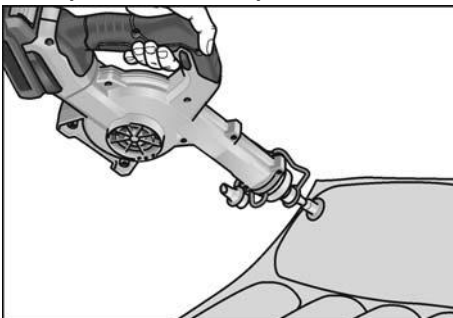

1. Монтирайте адаптера с подходяща редуцираща дюза върху байонетното затваряне.
2. Поставете акумулаторната батерия.
3. Свържете точно редуциращата дюза.
4. Настройте избора на обороти на необходимата степен.
5. Хванете електроинструмента с една ръка за ръкохватката и заемете работна позиция.
6. Включете уреда.

След края на работата:

7. Отпуснете превключвателя.

Издухване на въздух

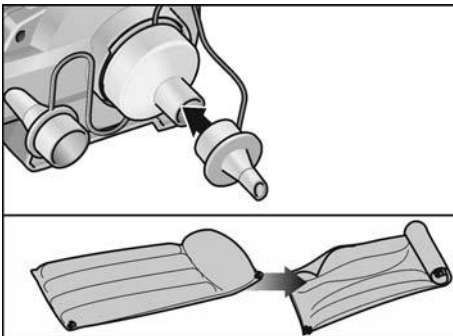

1. Монтирайте адаптера с подходяща редуцираща дюза върху входа за въздух.

2. Поставете акумулаторната батерия.
3. Свържете точно редуциращата дюза.
4. Настройте избора на обороти на необходимата степен.
5. Хванете електроинструмента с една ръка за ръкохватката и заемете работна позиция.
6. Включете уреда.

След края на работата:

7. Отпуснете превключвателя.

Зарядно устройство

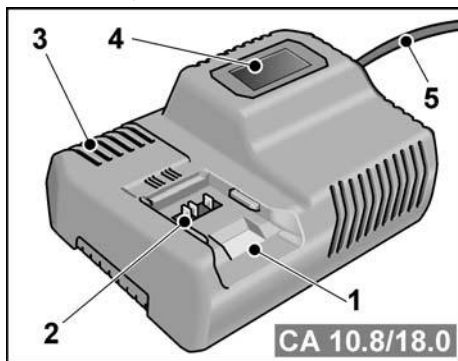

- 1 Отвор за вкарване на акумулаторната батерия
- 2 Контакти
- 3 Вентилационен отвор
- 4 Дисплей за показване на работното състояние
- 5 Електрически кабел с щепсел

Зарядното устройство CA 10.8/18.0 е пред-назначено за зареждане на FLEX акумулаторни батерии от моделите

- AP 10.8 (2,5 Ah),
- AP 18.0 (2,5 Ah),
- AP 10.8 (5,0 Ah),
- AP 18.0 (5,0 Ah).

Указания за дълъг експлоатационен живот на акумулаторната батерия

ВНИМАНИЕ!

- Никога не зареждайте акумулаторните батерии при температури под 0°C респ. над 55°C.

- Не зареждайте акумулаторните батерии в среда с висока влажност на въздуха или висока температура.
- Не покривайте акумулаторните батерии и зарядното устройство по време на процеса на зареждане.
- Изтегляйте щепсела на зарядното устройство след края на процеса на зареждане.

По време на процеса на зареждане акумулаторната батерия и зарядното устройство се нагряват. Това е нормално!

Литиево-йонните акумулатори не показват известния "мемъри" ефект. Въпреки това акумулаторната батерия трябва да се изтощи докрай преди зареждането и процесът на зареждане винаги трябва да се завършва докрай. Ако акумулаторните батерии няма да се използват по-дълго време, заредете ги частично и ги съхранявайте на хладно.

Процес на зареждане

⚠ ВНИМАНИЕ!

В доставеното зарядно устройство поставяйте само оригинални акумулаторни батерии.

- Вкарайте щепсела на зарядното устройство. Фоновото осветление на дисплея свети за 2 секунди в зелено и след това отново угасва. Показва се ОК.

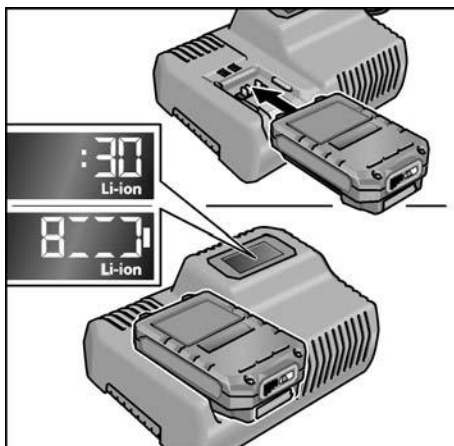

- Поставете акумулаторната батерия до фиксирането ѝ в зарядното устройство.
 - Последователно на дисплея се показват остатъчното времетраене на процедурата по зареждане (до пълното зареждане на акумулаторната батерия) и графично представяне на състоянието на зареждане.
 - Фоновото осветление на дисплея свети в оранжево, ако акумулаторната батерия е заредена на по-малко от 80%.
 - От 80% акумулаторен заряд дисплеят свети в зелено и се показва ОК.

- Акумулаторната батерия е напълно заредена, ако се показва индикацията



Зеленото фоново осветление угасва след кратко.

- Извадете акумулаторната батерия от зарядното устройство.

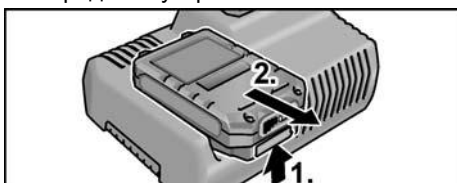

- Изтеглете щепсела.

i УКАЗАНИЕ/S

Ако след поставянето на акумулаторната батерия в зарядното устройство дисплеят мига, налице е грешка в акумулаторната батерия или по зарядното устройство.



Дисплеят мига бавно.
Фоновото осветление е оранжево.

Акумулаторната батерия е твърде топла, респ. твърде студена. Когато акумулаторната батерия достигне температурата на зареждане (0°C...55°C), процесът на зареждане започва.



Дисплеят мига бързо.
Фоновото осветление е червено.

Извадете и отново сложете акумулаторната батерия от зарядното устройство. Ако индикацията остане същата, акумулаторната батерия е дефектна. Сменете акумулаторната батерия или я занесете за проверка в специализиран сервиз.

Ако същото съобщение за грешка се показва и с друга акумулаторна батерия, зарядното устройство е дефектно. Занесете зарядното устройство за проверка в специализиран сервиз.

Обслужване и поддръжка

⚠ ПРЕДУПРЕЖДЕНИЕ!

Преди всякакви дейности по електроуреда изтегляйте акумулатора от уреда.

Почистване

Почистване на електроинструмента

⚠ ПРЕДУПРЕЖДЕНИЕ!

Не използвайте вода или течна почистващо средство.

- Обдухвайте вътрешността на корпуса и мотора със сух въздух под налягане.

Зарядно устройство

⚠ ПРЕДУПРЕЖДЕНИЕ!

Преди всякакви дейности изтегляйте щепсела. Не използвайте вода или течна почистващо средство.

- Отстранявайте мръсотията и прахта от корпуса с четчица или сух парцал.

Ремонти

Извършвайте ремонти само в оторизирани от производителя специализирани сервизи.

i УКАЗАНИЕ!

Не разхлабвайте болтовете в корпуса на мотора по време на гаранционния период. При неспазване гаранционните задължения на производителя отпадат.

Резервни части и принадлежности

Допълнителни принадлежности, и в частност инструменти за шлифование можете да намерите в каталозите на производителя.

Сборни чертежи и списъци с резервни части можете да намерите на нашата уеб страница: www.flex-tools.com

Указания за изхвърляне

ПРЕДУПРЕЖДЕНИЕ!

Излезлите от експлоатация електроинструменти преди изхвърляне да се правят използваемии:

- електроинструментите с кабел чрез отстраняване на електрическия щепсел,
- акумулаторните електроинструменти чрез отстраняване на акумулаторната батерия.



Само за държави – членки на ЕС:

Не изхвърляйте електрическите уреди в общия боклук!

В съответствие с Директива 2012/19/ЕС относно отпадъци от електрическо и електронно оборудване (ОЕЕО) и приложението ѝ в националното законодателство използваните електрически уреди трябва да се събират отделно и да бъдат преработвани за опазване на околната среда.



Рециклиране на суровини вместо изхвърляне на отпадъци.

Уредът, принадлежностите и опаковката трябва да се предадат за екологично рециклиране. За целите на правилното рециклиране пластмасовите части са обозначени.

ПРЕДУПРЕЖДЕНИЕ!

Акумулаторните батерии да не се изхвърлят при битовите отпадъци и да не се хвърлят в огън или вода. Излезлите от експлоатация акумулаторни батерии да не се отварят.



Само за държави – членки на ЕС:
В съответствие с Директива 2006/66/ЕО акумулаторни или обикновени батерии, които не могат да се използват повече, трябва да се събират отделно и да бъдат подлагани на подходяща преработка за оползотворяване на съдържащите се в тях суровини.



УКАЗАНИЕ!

За възможностите за изхвърляне се осведомете при търговеца!

Декларация за съответствие

Декларирам с цялата си еднолична отговорност че описаният в «Технически данни» продукт съвпада със следните норми или нормативни документи:

EN 62841, EN 15503, EN 60335,
EN 50636 в съответствие с разпоред-
бите на директиви 2014/30/ЕС,
2006/42/ЕО, 2011/65/ЕС.

Отговорен за техническите документи:
FLEX-Elektrowerkzeuge GmbH, R & D
Bahnhofstrasse 15, D-71711 Steinheim/Murr

Eckhard Rühle
Manager Research &
Development (R & D)

Klaus Peter Weinper
Head of Quality
Department (QD)

01.11.2018; FLEX-Elektrowerkzeuge GmbH
Bahnhofstrasse 15, D-71711 Steinheim/Murr

Изключване на отговорност

Производителят и неговите представители не отговарят за нанесени щети и пропуснати ползи поради прекратяване на работата, които са причинени от продукта или от невъзможността да се използва продукта.

Производителят и неговите представители не отговарят за щети, които са причинени от неправомерно използване или използване в комбинация с продукти на други производители.

Содержание

Используемые символы	213
Символы на приборе	213
Для Вашей безопасности.	213
Шумы и вибрация	214
Технические данные	215
Комплектный обзор	216
Инструкция по эксплуатации	217
Техобслуживание и уход	221
Указания по утилизации.	222
Соответствие нормам СЕ	222
Исключение ответственности	222

Используемые символы



ПРЕДУПРЕЖДЕНИЕ!

Обозначает непосредственно угрожающую опасность. Невыполнение этого указания может повлечь за собой тяжелые телесные повреждения или даже смерть.



ВНИМАНИЕ!

Обозначает возможность возникновения опасной ситуации. Невыполнение этого указания может повлечь за собой телесные повреждения или материальный ущерб.



УКАЗАНИЕ

Обозначает советы по использованию и важную информацию.

Символы на приборе



Перед вводом в эксплуатацию прочесть инструкцию по эксплуатации!



Использовать защиту для глаз!



Пользуйтесь приспособлениями для защиты органов слуха!



Беречь устройство от воздействия дождя или влаги!



Соблюдать безопасное расстояние от людей и предметов!



Указание по утилизации старого прибора (см. стр. 222)!

Для Вашей безопасности



ПРЕДУПРЕЖДЕНИЕ!

Перед тем как начать пользоваться полировальной машинкой, внимательно прочтите и поступайте в соответствии с приведенными ниже указаниями:

- в данной инструкции по эксплуатации,
- в разделе «Общие указания по технике безопасности» при обращении с электроинструментами, во входящей в комплект поставки брошюре (№ документации: 315.915),
- в правилах и предписаниях по предотвращению несчастного случая, действующих на месте эксплуатации электроинструмента.

Эта полировальная машинка сконструирована таким образом, что она соответствует современному уровню развития техники и отвечает требованиям общепризнанных Правил по технике безопасности. Но, несмотря на это, при ее эксплуатации не исключена опасность для жизни лица, которое пользуется машинкой, или лица, присутствующего при этом, а также поломка машинки или возникновение какого-либо другого материального ущерба. Полировальную машинку можно использовать только

- в соответствии с назначением,
- в безупречном состоянии, в отношении техники безопасности. Неисправности, снижающие безопасность, следует немедленно устранять.

Использование по назначению

Воздуходувка BW 18.0-EC с питанием от аккумулятора предназначена

- для промышленного использования на производстве и в ремесленных мастерских. Возможная область применения – очищение больших поверхностей от древесной стружки и прочих крупных частиц с помощью воздуха под давлением.

Запрещено

- Сдувание нагретых, воспламеняющихся или взрывоопасных материалов.
- Сдувание пыли, классифицируемой как опасная или содержащей опасные компоненты (например, опилки дерева твердых пород или бетонный шлам).

Техника безопасности при эксплуатации воздуходувки с питанием от аккумулятора

ПРЕДУПРЕЖДЕНИЕ!

Прочтите, пожалуйста, внимательно данную инструкцию по эксплуатации и поступайте согласно приведенным в ней указаниям по технике безопасности и прочим рекомендациям. При неточном соблюдении приведенных указаний и недостаточно внимательном отношении к предупреждениям не исключено поражение электрическим током, возникновение пожара и/или тяжелое травмирование. Сохраните, пожалуйста, данную инструкцию в надежном месте для последующего использования.

- Следите, чтобы людям, стоящим рядом с работающим инструментом, не нанесли повреждения отлетающие предметы.
- Во время работы держите руки вдали от отверстий электроинструмента. Используйте инструмент только с установленной насадкой. Вращающиеся части прибора могут нанести вам повреждения.

- Не используйте инструмент при сдувании опасных для здоровья веществ, таких как опилки дерева твердых пород, дубовые опилки, инертная пыль и асбест. Данные вещества относятся к канцерогенным.
- Не используйте инструмент при сдувании любых жидкостей. Попадание жидкости в инструмент повышает риск поражения электрическим током.
- Держите электроинструмент вдали от дождя или влаги. Проникание воды в двигатель повышает риск удара электрическим током.
- Обеспечьте достаточную вентиляцию рабочего места.
- Используйте дополнительные индивидуальные средства защиты: защитные очки и защитную маску. Использование средств защиты в соответствующих условиях предотвращает контакт с опасными веществами.

Шумы и вибрация

Значения уровня шума и вибрации были определены согласно нормативной документации EN 15503.

Измеренный уровень шума данного прибора по шкале A составляет при обычных условиях эксплуатации:

- Уровень звука: 75 дБ(A);
- Уровень звуковой мощности: 95 дБ(A);
- Погрешность K: 3 дБ.

Общее значение вибрации:

- Значение вибрации a_{H} : < 2,5 м/сек²
- Погрешность K: 1,5 м/сек²

ВНИМАНИЕ!

Приведенные здесь результаты измерений действительны для новых приборов. При ежедневном использовании значения шума и вибрации изменяются.

КАЗАНИЕ

Приведенный в данной инструкции уровень вибрации был определен стандартизированным методом измерения в соответствии с нормативной

документацией EN 15503, и может быть использован при сравнении электроинструментов друг с другом. Он пригоден также для предварительной оценки вибрационной нагрузки. Приведенный уровень вибрации возникает при использовании электроинструмента по основному назначению.

Если же электроинструмент будет использоваться не по назначению, в комплекте с другими рабочими инструментами, или при недостаточном техобслуживании, то уровень вибрации может отличаться. В этом случае вибрационная нагрузка в расчете на всю продолжительность работы может значительно повыситься.

Для точного определения вибрационной нагрузки необходимо также учитывать время, в течение которого прибор остается выключенным или же включен, но на самом деле не используется. В данном случае вибрационная нагрузка в расчете на всю продолжительность работы может значительно снизиться. Примите дополнительные меры по безопасности для защиты пользователя от воздействия вибрации, как например: проведение техобслуживания электроинструмента и рабочих инструментов, создание возможности содержать руки в тепле, организация рабочих процессов.



ВНИМАНИЕ!

При звуковом давлении свыше 85 дБ(А) следует использовать защиту для органов слуха.

Технические данные

		BW 18.0-EC
Тип машинки		Воздуходувка с питанием от аккумулятора
Номинальное напряжение	В	18
Аккумулятор	Ач	2,5 5,0
Время зарядки	мин	макс. 45
Частота вращения на холостом ходу – уровень 1 – уровень 2 – уровень 3	об/мин об/мин об/мин	10.600 14.200 18.000
макс. скорость воздушного потока	м/сек	80
макс. объем воздуха	м ³ /мин	3,11
Масса согласно «ЕРТА-procedure 01/2003» (без аккумулятора)	кг	1,28
Масса аккумулятора (5,0 А·ч)	кг	0,72

Комплектный обзор

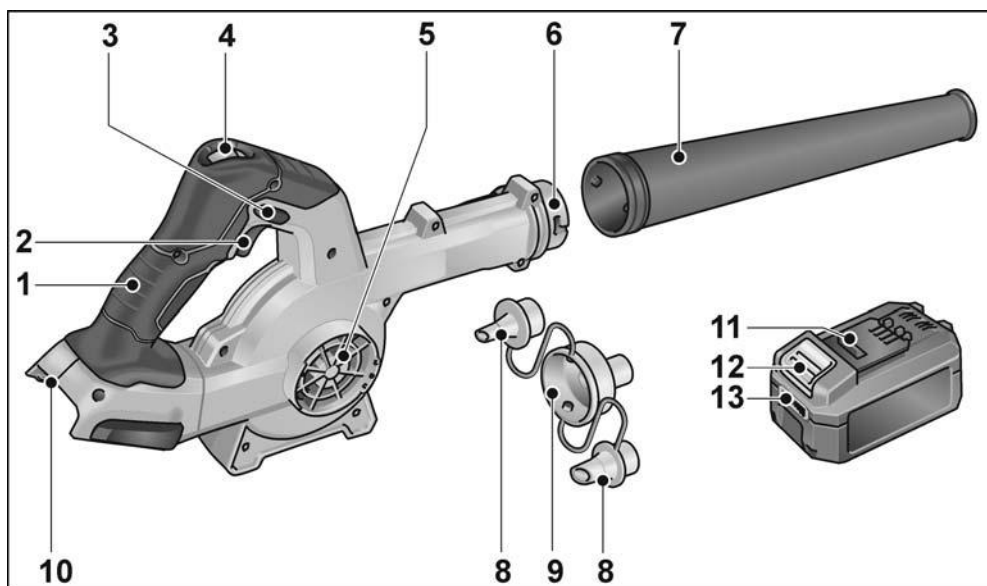

- | | | | |
|---|--|----|--------------------------------------|
| 1 | Рукоятка | 8 | Переходные насадки |
| 2 | Выключатель | 9 | Переходник |
| 3 | Кнопка блокировки | 10 | Гнездо для установки аккумулятора |
| 4 | Регулирование потока воздуха: 3 уровня | 11 | Литий-ионный аккумулятор |
| 5 | Отверстие подачи воздуха | 12 | Кнопка разблокировки аккумулятора |
| 6 | Штыковое крепление | 13 | Индикатор уровня заряда аккумулятора |
| 7 | Насадка | | |

Инструкция по эксплуатации

⚠ ПРЕДУПРЕЖДЕНИЕ!

Перед проведением любых работ на электроинструменте извлекайте из него аккумулятор.

Перед вводом в эксплуатацию

Распакуйте электроинструмент и принадлежности к нему, проверьте поставку на комплектность и отсутствие возможных транспортных повреждений.

Установка/замена аккумулятора

- Вставьте заряженный аккумулятор в электроинструмент до фиксации.



- Для извлечения нажмите кнопки разблокировки (1.) и выньте аккумулятор (2.).

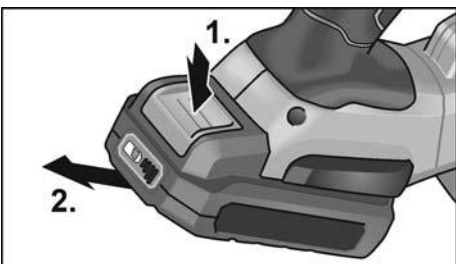

⚠ ВНИМАНИЕ!

На неиспользуемом аккумуляторе защитите контакты. Открытые металлические детали могут замкнуть контакты накоротко, существует опасность взрыва и возгорания!

Фиксация переходных насадок

⚠ ПРЕДУПРЕЖДЕНИЕ!

Перед проведением любых работ на

Уровень заряда аккумулятора

- При нажатии кнопки на светодиодном индикаторе можно посмотреть уровень заряда.

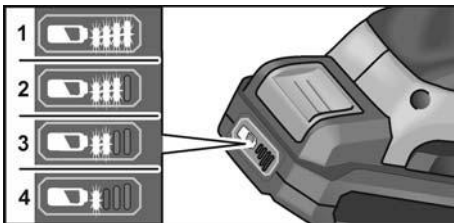

Индикатор погаснет через 5 секунд.

Если один из светодиодов мигает, аккумулятор необходимо зарядить. Если после нажатия кнопки ни один из светодиодов не горит, аккумулятор неисправен и подлежит замене.

Фиксация насадки

⚠ ПРЕДУПРЕЖДЕНИЕ!

Перед проведением любых работ на электроинструменте извлекайте из него аккумулятор.

Установка

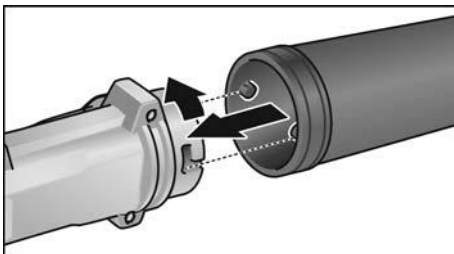

- Установите насадку на штыковом креплении, слегка повернув ее в направлении против часовой стрелки.
- Удостоверьтесь в прочности крепления переходника!

Снятие

- Демонтаж производится в обратном порядке.

электроинструменте извлекайте из него аккумулятор.

Установка на штыковое крепление

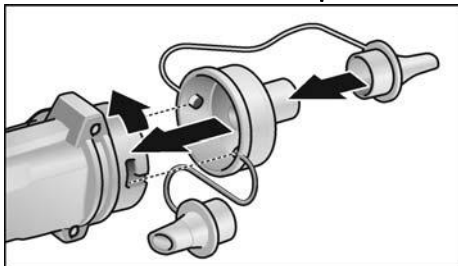

- Установите переходник на штыковом креплении, слегка повернув ее в направлении против часовой стрелки.
- Удостоверьтесь в прочности крепления переходника!
- Присоедините подходящие переходные насадки.

Снятие

- Демонтаж производится в обратном порядке.

Установка на отверстие подачи воздуха

i УКАЗАНИЕ

Переходник присоединяется к отверстию подачи воздуха для откачивания воздуха.

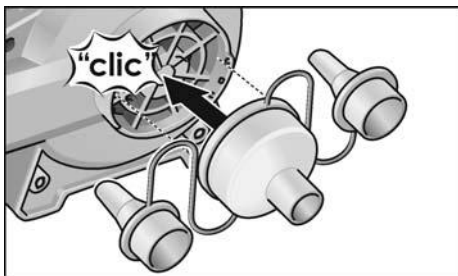

- Присоедините переходник к отверстию подачи воздуха.
- Присоедините подходящие переходные насадки.

Снятие

- Демонтаж производится в обратном порядке.

Включение и выключение

⚠ ВНИМАНИЕ!

- *Никогда не направляйте насадку работающего электроприбора на себя или другого человека.*
- *Используйте индивидуальные средства защиты: защитные очки, противозумные наушники, а также защитную маску, если при работе электроприбора образуется обильная пыль. Кроме того, перед работой с электроприбором рекомендуется надевать длинные брюки, устойчивую обувь и перчатки.*
- *Защищайте одежду и волосы от контакта с отверстиями и подвижными частями работающего электроприбора.*

Кратковременный режим работы без фиксации

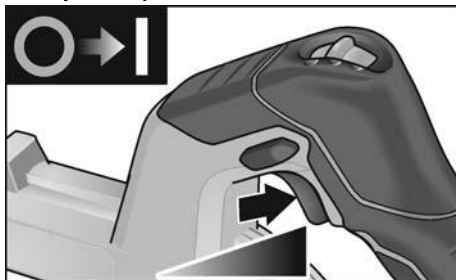

- Нажать выключатель и удерживать.
- Для выключения отпустить выключатель.

Непрерывный режим работы с фиксацией

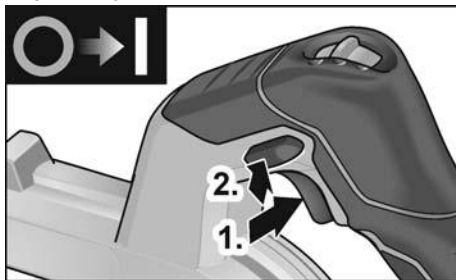

- Нажать выключатель и удерживать (1.).
- Для фиксации удерживайте кнопку фиксации нажатой (2.), а выключатель отпустите.



- Для выключения коротко нажать на выключатель и отпустить.

Выбор частоты вращения

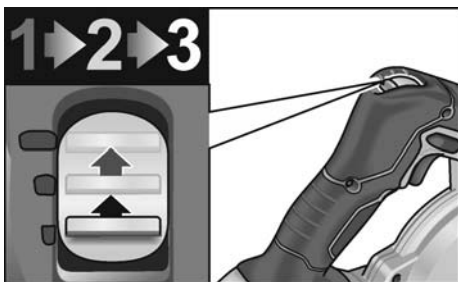

Можно выбрать один из трех уровней частоты вращения в диапазоне от 10 600 до 18 000 об/мин.

Работа с электроинструментом



ВНИМАНИЕ!

После выключения вентилятор еще некоторое время продолжает работать.

Сдувание



1. Установите насадку.
2. Установите аккумулятор.
3. Установите нужную частоту вращения.

4. Удерживая электроинструмент одной рукой за рукоятку, примите рабочее положение.
5. Включить прибор.

После окончания работы:

6. Отпустите выключатель.

Наполнение воздухом

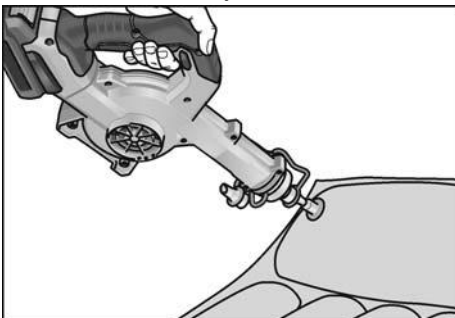

1. Присоедините переходник с подходящей переходной насадкой к штыковому креплению.
 2. Установите аккумулятор.
 3. Убедитесь в точной посадке переходной насадки.
 4. Установите нужную частоту вращения.
 5. Удерживая электроинструмент одной рукой за рукоятку, примите рабочее положение.
 6. Включить прибор.
- После окончания работы:
7. Отпустите выключатель.

Откачка воздуха

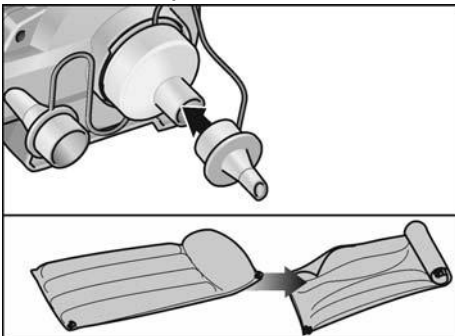

1. Присоедините переходник с подходящей переходной насадкой к отверстию подачи воздуха.
2. Установите аккумулятор.

3. Убедитесь в точной посадке переходной насадки.
 4. Установите нужную частоту вращения.
 5. Удерживая электроинструмент одной рукой за рукоятку, примите рабочее положение.
 6. Включить прибор.
- После окончания работы:
7. Отпустите выключатель.

Зарядное устройство

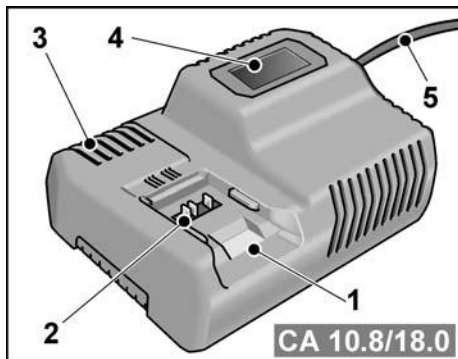

- 1 Гнездо для установки аккумулятора
- 2 Контакты
- 3 Вентиляционные прорези
- 4 Дисплей для индикации режима работы
- 5 Сетевой кабель со штекером

Зарядное устройство CA 10.8/18.0 предназначено для зарядки аккумуляторов FLEX следующих типов:

- AP 10.8 (2,5 А·ч),
- AP 18.0 (2,5 А·ч),
- AP 10.8 (5,0 А·ч),
- AP 18.0 (5,0 А·ч).

Указания по обеспечению длительного срока службы аккумуляторов

⚠ ВНИМАНИЕ!

- Не следует заряжать аккумуляторы при температуре ниже 0 °C и выше 55 °C.
- Не следует заряжать аккумуляторы в условиях повышенной влажности или температуры воздуха.
- Не следует накрывать аккумуляторы и зарядное устройство во время зарядки.
- По окончании зарядки извлеките сетевой штекер зарядного устройства.

Во время зарядки аккумуляторы и зарядное устройство нагреваются. Это нормально!

Литийонные аккумуляторы не имеют известного «эффекта памяти». Несмотря на это, аккумулятор перед зарядкой необходимо полностью разрядить, а процесс зарядки следует всегда доводить до конца.

Если аккумуляторы не используются в течение длительного времени, частично зарядите аккумуляторы и храните их в прохладном месте.

Процесс зарядки

⚠ ВНИМАНИЕ!

Устанавливайте в прилагаемое зарядное устройство только оригинальные аккумуляторы.

- Вставьте сетевой штекер зарядного устройства.

Фоновая подсветка дисплея загорается на 2 секунды зеленым цветом, после чего снова гаснет. Отображается ОК.

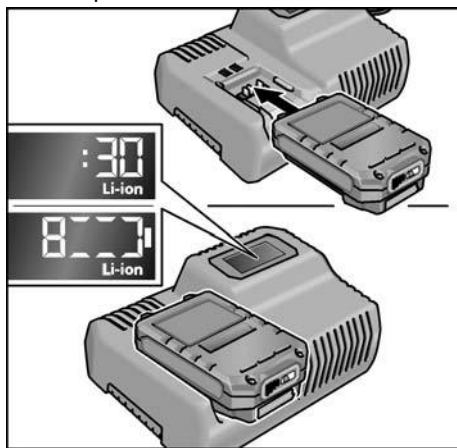

- Вставьте аккумулятор в зарядное устройство до фиксации.
 - На дисплее попеременно будет отображаться оставшееся время зарядки (до полной зарядки аккумулятора) и графическое представление процесса зарядки.

- Фоновая подсветка дисплея загорается оранжевым цветом, если аккумулятор заряжен менее чем на 80%.
- Начиная с уровня в 80% заряда дисплей светится зеленым цветом, и отображается ОК.

- Аккумулятор полностью заряжен, когда появляется индикация



Зеленая фоновая подсветка вскоре гаснет.

- Извлеките аккумулятор из зарядного устройства.



- Извлеките сетевой штекер из розетки.

i УКАЗАНИЕ

Если после установки аккумулятора в зарядное устройство дисплей мигает, имеет место неисправность аккумулятора или зарядного устройства.



Дисплей медленно мигает.

Оранжевая фоновая подсветка.

Аккумулятор слишком горячий или слишком холодный. Когда аккумулятор достигнет температуры заряда (0°C...55°C), начнется процесс зарядки.



Дисплей быстро мигает.

Красная фоновая подсветка.

Извлеките аккумулятор из зарядного устройства и снова установите его. Если индикация не меняется, аккумулятор неисправен. Замените аккумулятор или сдайте его на проверку в специализированную мастерскую.

Если при зарядке другого аккумулятора появляется такое же сообщение об ошибке, неисправно зарядное устройство. Сдайте зарядное устройство на проверку в специализированную мастерскую.

Техобслуживание и уход

⚠ ПРЕДУПРЕЖДЕНИЕ!

Перед проведением любых работ на электроинструменте извлекайте из него аккумулятор.

Чистка

Чистка электроинструмента

⚠ ПРЕДУПРЕЖДЕНИЕ!

Не пользоваться водой или жидкими чистящими средствами.

- Двигатель прибора и его корпус изнутри следует продувать сухим сжатым воздухом.

Зарядное устройство

⚠ ПРЕДУПРЕЖДЕНИЕ!

Перед любыми работами извлекайте сетевой штекер из розетки. Не используйте воду или жидкие чистящие средства.

- Удалите грязь и пыль с корпуса кисточкой или сухой ветошью.

Ремонтные работы

Ремонтные работы должны проводиться исключительно в сервисной мастерской, авторизованной изготовителем.

i УКАЗАНИЕ

Винты, имеющиеся на корпусе двигателя, в течение гарантийного срока выкручивать нельзя. При невыполнении этого условия гарантийные обязательства производителя утрачивают свою силу.

Запасные части и принадлежности

Прочие принадлежности, в особенности рабочие инструменты, можно найти в каталогах изготовителя.

Покомпонентное изображение с пространственным разделением деталей и списки запасных частей вы найдете на нашем сайте:

www.flex-tools.com

Указания по утилизации

ПРЕДУПРЕЖДЕНИЕ!

Перед утилизацией бывшие в использовании электроинструменты подлежат выводу из эксплуатации:

- у электроинструментов с сетевым питанием следует отрезать сетевой кабель (кабель электропитания);
- у электроинструментов с аккумуляторным питанием следует извлечь аккумулятор.



Только для стран ЕС:

Не утилизируйте электроинструменты вместе с бытовыми отходами!

В соответствии с европейской директивой 2012/19/ЕС отслужившие электроинструменты нужно собирать отдельно и сдавать на экологически чистую рециркуляцию.



Регенерация сырья вместо утилизации мусора.

Изделие, принадлежности и упаковка подлежат сбору для экологически целесообразного повторного использования. Пластмассовые элементы промаркированы в целях сортировки для повторного использования.

ПРЕДУПРЕЖДЕНИЕ!

Аккумуляторы/элементы питания нельзя выбрасывать вместе с бытовыми отходами, бросать их в огонь или воду. Отслужившие аккумуляторы нельзя разбирать.



Только для стран ЕС:

В соответствии с европейской директивой 2006/66/ЕС поврежденные либо использованные аккумуляторы/батарейки нужно собирать отдельно и сдавать на экологически чистую рециркуляцию.



УКАЗАНИЕ

Информацию о возможных методах утилизации Вы сможете получить у Вашего торгового агента!

Соответствие нормам $\text{C} \text{E}$

Мы заявляем под свою собственную ответственность, что изделие, описанное в разделе «Технические данные», соответствует следующим нормам или нормативным документам:

EN 62841, EN 15503, EN 60335,
EN 50636 в соответствии с определениями, приведенными в Директивах 2014/30/EC, 2006/42/EG и 2011/65/EC.

Ответственная за техническую документацию компания:

FLEX-Elektrowerkzeuge GmbH, R & D
Bahnhofstrasse 15, D-71711 Steinheim/Murr

Eckhard Rühle
Manager Research &
Development (R & D)

Klaus Peter Weinper
Head of Quality
Department (QD)

01.11.2018

FLEX-Elektrowerkzeuge GmbH
Bahnhofstrasse 15, D-71711 Steinheim/Murr

Исключение ответственности

Изготовитель и его представитель не несут ответственности за материальный ущерб и потерянную прибыль, возникшие в результате прерывания промышленной деятельности, обусловленного используемым инструментом или невозможностью использования инструмента.

Изготовитель и его представитель не несут ответственности за материальный ущерб, который возник в результате использования инструмента не по назначению или при использовании инструмента вместе с продукцией других фирм.

Sisukord

Kasutatud sümbolid	223
Sümbolid seadmel	223
Teie ohutuse heaks	223
Müra- ja vibratsioon	224
Tehnilised andmed	225
Ülevaade	226
Kasutusjuhend	227
Hoolitus ja korrashoid	231
Jäätmekäitus	231
CE-Vastavus	232
Vastutuse välistamine	232

Kasutatud sümbolid

HOIATUS!

Tähistab otsest ähvardavat ohtu. Juhise eiramine võib lõppeda surmavalt või tekitada raskeid vigastusi.

ETTEVAATUST!

Tähistab ohtlikku olukorda. Juhise eiramine võib põhjustada vigastusi või tekitada materiaalselt kahju.

MÄRKUS

Tähistab olulist informatsiooni või nõuannet kasutajale.

Sümbolid seadmel



Enne kasutuselevõttu lugeda kasutusjuhendit!



Kanda silmakaitset!



Kanda kuulmiskaitset!



Kaitske seadet vihma ja niiskuse eest!



Hoidke inimeste ja esemetega ohutut vahekaugust!



Vana seadme jäätmekäitus (vaata lehekülge 231)!

Teie ohutuse heaks

HOIATUS!

Enne elektritööriista kasutamist lugeda läbi järgmised juhendid ja pidada neist kinni:

- käesolev kasutusjuhend,
- lisatud brošüür „Üldised ohutusjuhised“ elektritööriistadega käsitsemisel (vihikud nr.: 315.915),
- töökohal kehtivad õnnetusjuhtumite ärahoidmise eeskirjad.

Elektritööriist on valmistatud uusima tehnika ja tunnustatud ohutuseeskirjade järgi. Sellest hoolimata võib käsitsemisel tekkida olukord, mis võib ohustada seadmega töötaja või kolmanda isiku elu ja tervist, kahjustada seadet ennast või tekitada muud varalist kahju. Kasutada elektritööriista ainult

- selleks ette nähtud otstarbel,
 - tehniliselt korras seisundis.
- Turvalisust ohustavad rikked tuleb kiiresti kõrvaldada.

Otstarbekohane kasutamine

Akuga puhur BW 18.0-EC on ette nähtud – professionaalseks kasutamiseks tööstuses ja käsitöösektoris. Võimalikuks rakendusala on suurte pindade suruõhuga puhastamine puidulaastudest ja muudest suurematest osakestest.

Lubatud ei ole

- kuumade, süttivate või plahvatusohtlike materjalide kokkupuhumine.
- ohtliku aineina klassifitseeritud või ohtlikke aineid (nt kõvapuidujahu või kvarts betoonitolmus) sisaldava tolmu kokkupuhumine.

Akuga puhurite ohutusjuhised

HOIATUS!

Lugeda läbi kõik käesoleva kasutusjuhendi hoiatavad juhised ja õpetused ning pidada neist kinni. Hoiatavate juhiste ja õpetuste puuduliku täitmise tagajärjel võib tekkida elektrilööki, puhkeda tulekahju ja/või tekkida rasked kehavigastused. Hoidke õpetus hilisema kasutuse tarvis alles.

- Jälgige, et lähedal seisvaid inimesi ei ohustaks eemalepaikuvad võõrkehad.
- Hoidke oma sõrmed töö ajal elektrilise tööriista avadest eemal. Kasutage puhurit ainult paigaldatud otsakuga. Pöörlev ventilaator võib teid vigastada.
- Ärge puhuge kokku tervistohustavaid aineid, nagu pöögi- või tammelolmu, kiveitlolu, asbesti. Need ained on vähkitekitavad.
- Ärge puhuge kokku vedelikke. Vedelike sissetungimine suurendab elektrilöögiriski.
- Ärge hoidke seadet vihma käes ning niiskes keskkonnas. Vee sissetungimine mootorisse suurendab elektrilöögiriski.
- Hoolitsege töökoha hea ventilatsiooni eest.
- Kandke täiendavat isikukaitsevarustust, nagu kaitseprillid ja hingamisteede kaitsemask. Tingimustele vastava kaitsevarustuse kandmine vähendab ohtlike ainete mõju.

Müra- ja vibratsioon

Müra- ja vibratsiooni näitajad on saadud EN 15503 kohaselt.

Seadme tüüpiline A-väärtuse müratase:

- Helirõhu tase: 75 dB(A);
- Helivõimsuse tase: 95 dB(A);
- Määramatus K: 3 dB.

Vibratsiooni koguväärtus:

- Emissiooni väärtus a_{h1} : < 2,5 m/s²
- Määramatus K: 1,5 m/s²

ETTEVAATUST!

Antud mõõteväärtused kehtivad uute seadmete kohta. Igapäevases töös müra- ja vibratsiooni näitajad muutuvad.

MÄRKUS

Käesolevas õpetuses antud vibratsiooni tase on mõõdetud juhendi EN 15503 standarditud mõõtmismeetodi järgi ning seda võib kasutada elektriliste tööriistade omavaheliseks võrdlemiseks.

Sobib ka vibratsiooni koormuse esialgseks hindamiseks. Antud vibratsiooni tase kehtib elektrilise tööriista jaoks ette nähtud kasutuste kohta. Kui elektrilist tööriista kasutatakse muuks otstarbeks, muude tarvikutega või ei hooldata nõuetele vastavalt, võivad tekkida kõrvalekalded nimetatud vibratsiooni tasemest.

Vibratsiooni koormus võib kogu tööaja lõikes tunduvalt suurened.

Vibratsiooni koormuse täpsel hindamisel tuleks arvestada ka aegu, mil tööriist on välja lülitatud või küll käib, ent sellega ei töötata.

See võib vibratsiooni koormust kogu tööaja lõikes tunduvalt vähendada. Määrake kindlaks täiendavad kaitsemeetmed kasutaja kaitsmiseks vibratsiooni mõju eest, nt elektrilise tööriista ja tarvikute hooldamine, organiseeritud tööprotses-side korraldamine, püüda alati hoida käed soojad.

ETTEVAATUST!

Kui helirõhk on üle 85 dB(A), tuleb kanda kuulmiskaitset.

Tehnilised andmed

		BW 18.0-EC
Seadmetüüp		Akuga puhuride
Nimipinge	V	18
Aku	Ah	2,5 5,0
Laadimisaeg	min	max 45
Tühikäigu pöörlemiskiirus		
– 1. aste	p/min	10.600
– 2. aste	p/min	14.200
– 3. aste	p/min	18.000
Max õhukiirus	m/s	80
Max õhuvoog	m ³ /min	3,11
Kaal on saadud vastavalt „EPTA-procedure 01/2003” (ilma akuta)	kg	1,28
Aku kaal (5,0 Ah)	kg	0,72

Ülevaade

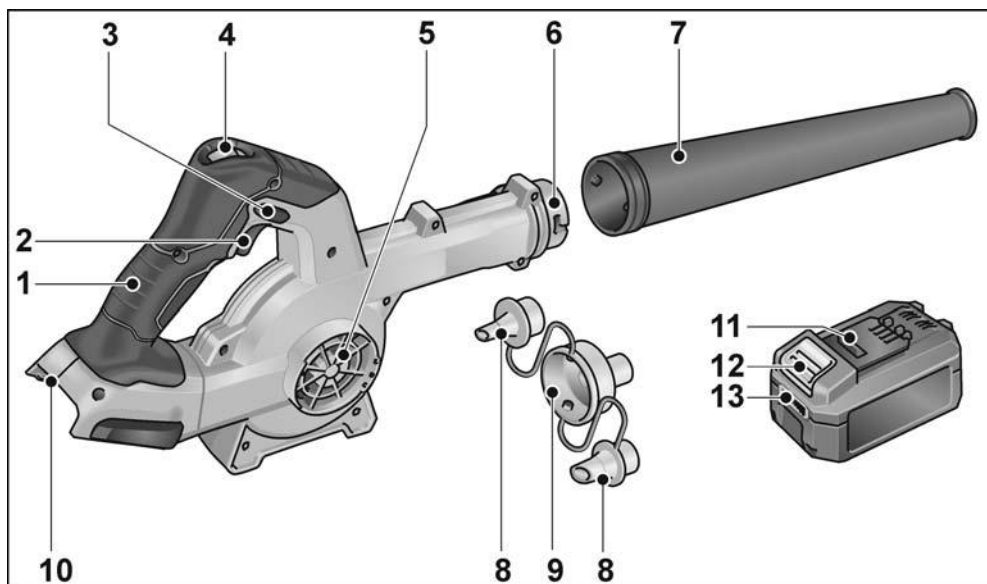

- | | | | |
|---|------------------------------------|----|----------------------------------|
| 1 | Käepide | 8 | Ahendusdüüsid |
| 2 | Sisse- ja väljalüüti | 9 | Adapter |
| 3 | Lukustusnupp | 10 | Aku pesa |
| 4 | 3-astmeline õhuhulga reguleerimine | 11 | Liitiumioonaku |
| 5 | Õhu sisselase | 12 | Aku lukustusest vabastamise nupp |
| 6 | Bajonettühendus | 13 | Aku olekunäidik |
| 7 | Otsak | | |

Kasutusjuhend

⚠ HOIATUS!

Enne kõiki elektritööriista juures tehtavaid töid eemaldage sellest aku.

Enne kasutuselevõttu

Võtka elektritööriista ja tarvikud pakendist välja ja kontrollida üle, kas kõik osad on olemas ning kas need ei ole saanud transpordi käigus kahjustada.

Aku paigaldamine/vahetamine

- Suruge laetud aku kuni selle täieliku fikseerumiseni elektritööriista.



- Aku eemaldamiseks vajutage vabastusnupule (1.) ja tõmmake aku välja (2.).

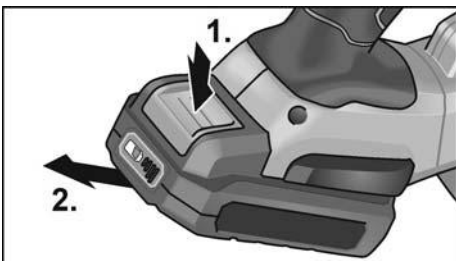

⚠ ETTEVAATUST!

Kui akut ei kasutata, kaitske aku kontakte. Lahtised metallesemad võivad kontaktid lühistada, tekib plahvatus- ja tuleoht!

Aku laetuse aste

- Nupule vajutamisega saab aku laetuse astme näidu LEDide abil laetuse astet kontrollida.

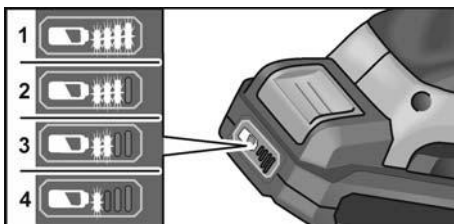

Näit kustub 5 sekundi pärast.

Kui üks LED vilgub, tuleb akut laadida. Kui pärast nupule vajutamist ükski LED ei põle, on aku defektne ja tuleb välja vahetada.

Otsaku kinnitamine

⚠ HOIATUS!

Enne kõiki elektritööriista juures tehtavaid töid eemaldage sellest aku.

Paigaldamine

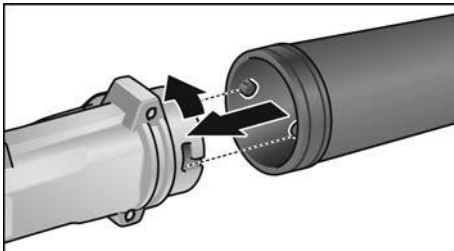

- Kinnitage otsak seda veidi vastupäeva pöörates bajonettühendusele.
- Kontrollige adapteri kinnituse tugevust!

Eemaldamine

- Eemaldamine toimub vastupidises järjekorras.

Ahendusdüüside kinnitamine



HOIATUS!
Enne kõiki elektritööriista juures tehtavaid töid eemaldage sellest aku.

Paigaldamine bajonettühendusele

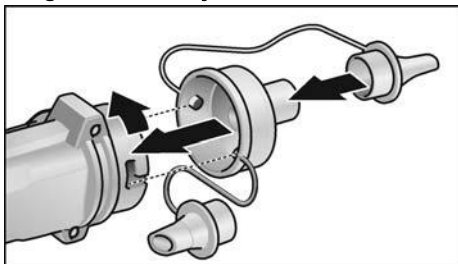

- Kinnitage adapter seda veidi vastupäeva pöörates bajonettühendusele.
- Kontrollige adapteri kinnituse tugevust!
- Pange kohale sobiv ahendusdüüs.

Eemaldamine

- Eemaldamine toimub vastupidises järjekorras.

Paigaldamine õhu sissevoolule



MÄRKUS
Adapter paigaldatakse õhu sisseimemiseks õhu sissevooluavale.

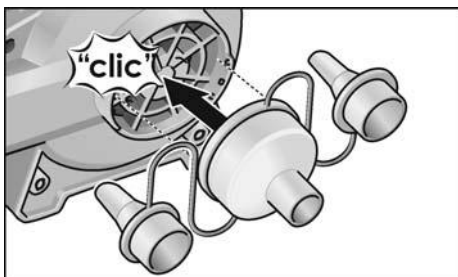

- Asetage adapter õhu sissevooluavale.
- Pange kohale sobiv ahendusdüüs.

Eemaldamine

- Eemaldamine toimub vastupidises järjekorras.

Sisse- ja väljalülitamine



- ETTEVAATUST!**
- Ärge suunake elektrilise tööriista otsakut mitte kunagi teistele inimestele või isendale.
 - Kui elektrilise tööriista kasutamisel tolmu üles keerutatakse, kasutage isikukaitsevarustust: kaitseprille, kuulmekaitseid ning hingamisteede kaitsemaski. Lisaks soovitatakse elektrilise tööriistaga töötamisel kanda tugevaid jalanõusid, pikki pükse ja kindaid.
 - Hoidke juuksed ja riideesemed eemal avadest ja liikuvatest osadest.

Lukustusega lühirežiim

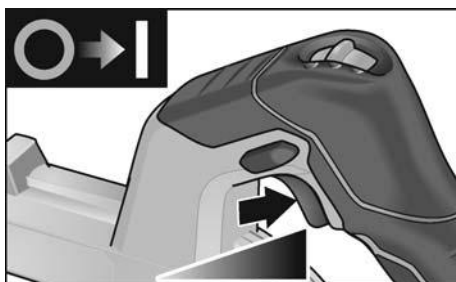

- Vajutada lültille ja hoida see allavajutatud asendis.
- Väljalülitamiseks lasta lüliti lahti.

Lukustusega püsirežiim

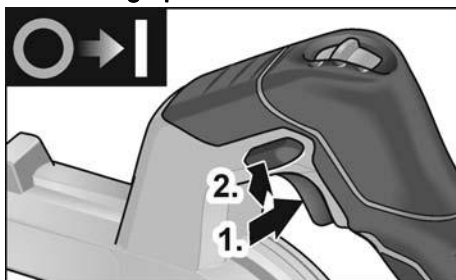

- Vajutada lültille ja hoida see allavajutatud asendis (1.).
- Fikseerimiseks hoidke lukustusnuppu allavajutatud asendis (2.) ja vabastage lüliti.



- Väljalülitamiseks vajutada korraks lülile ja lasta siis lahti.

Pöörlemiskiiruse valik

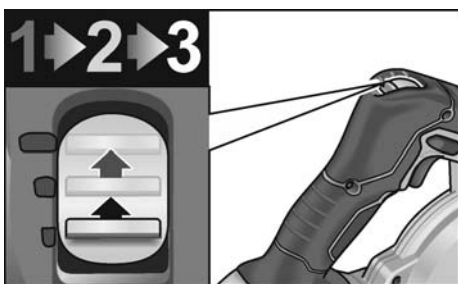

Pöörlemiskiirust saab vahemikus 10600 kuni 18000 p/min kolmeastmeliselt eelvalida.

Elektritööriistaga töötamine

⚠ ETTEVAATUST!
Väljalülitamise järel pöörleb ventilaator veel veidi aega.

Puhumine



1. Paigaldage otsak.
2. Paigaldage aku.
3. Seadke pöörlemiskiirus vajalikule astmele.

4. Võtke elektritööriista käepidemest ühe käega kinni ja võtke sisse tööasend.
5. Lülitage seade sisse.

Töö lõpetamise järel:

6. Vabastage lüliti.

Õhu sissepuhumine

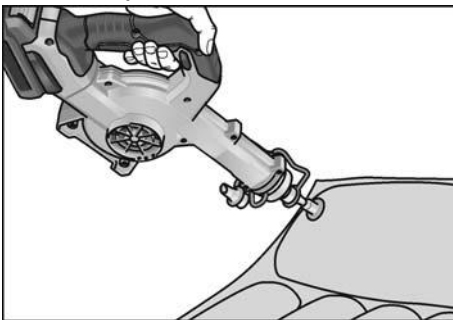

1. Paigaldage bajonettühendusele sobiva ahendusdüüsiga adapter.
2. Paigaldage aku.
3. Asetage ahendusdüüs tihedalt kohale.
4. Seadke pöörlemiskiirus vajalikule astmele.
5. Võtke elektritööriista käepidemest ühe käega kinni ja võtke sisse tööasend.
6. Lülitage seade sisse.

Töö lõpetamise järel:

7. Vabastage lüliti.

Õhu väljaimemine

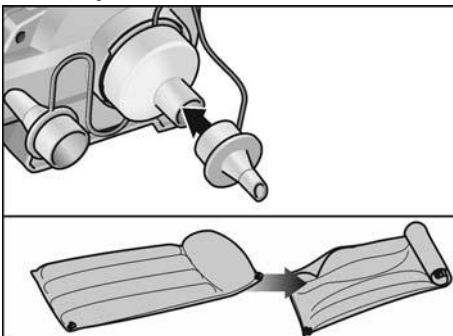

1. Paigaldage õhu sissevooluavale sobiva ahendusdüüsiga adapter.
2. Paigaldage aku.
3. Asetage ahendusdüüs tihedalt kohale.
4. Seadke pöörlemiskiirus vajalikule astmele.

5. Võtke elektritööriista käepidemest ühe käega kinni ja võtke sisse toosasend.
6. Lülitage seade sisse.
- Töö lõpetamise järel:
7. Vabastage lüliti.

Akulaadija

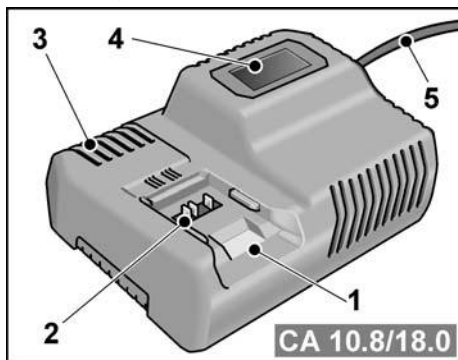

- 1 Aku pesa
- 2 Kontaktid
- 3 Ventilatsiooniavad
- 4 Tööoleku näitamise ekraan
- 5 Võrgukaabel võrgupistikuga

Akulaadija CA 10.8/18.0 on ette nähtud FLEXi akude laadimiseks, mille tüüp on:

- AP 10.8 (2,5 Ah),
- AP 18.0 (2,5 Ah),
- AP 10.8 (5,0 Ah),
- AP 18.0 (5,0 Ah).

Akude tööea pikendamise juhised

⚠ **ETTEVAATUST!**

- Ärge kunagi laadige akut temperatuuril alla 0 °C või üle 55 °C.
- Ärge laadige akut suure õhuniiskuse või kõrge temperatuuriga keskkonnas.
- Ärge katke akut ega akulaadijat laadimise ajal kinni.
- Tõmmake pärast laadimist akulaadija võrgupistik välja.

Laadimise ajal aku ja akulaadija soojenevad. See on normaalne! Liitiumioonakudel tuntud mälu efekti ei esine. Sellest hoolimata tuleks aku enne laadimist täielikult tühjaks laadida ja laadimine alati täielikult lõpule viia. Kui akusid pikemat aega ei kasutata, hoidke neid osaliselt laetuna ja jahedas.

Laadimine

⚠ **ETTEVAATUST!**

Tarnitud akulaadijasse tohib paigaldada ainult originaalakusid.

- Sisestage akulaadija võrgupistik pistikupessa. Ekraani taustvalgus põleb 2 sekundit roheliselt ja kustub siis uuesti. Kuvatakse OK.

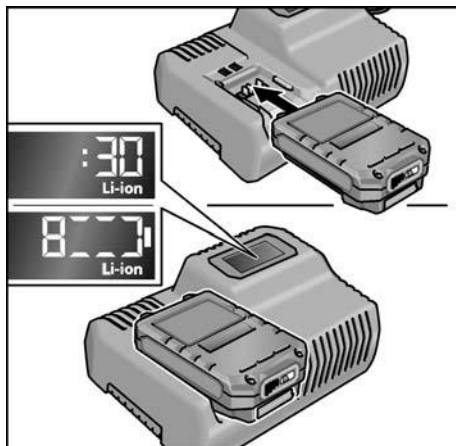

- Sisestage aku täielikult (fikseerumiseni) akulaadijasse.
 - Ekraanil kuvatakse vaheldumisi laadimise lõpuni (aku täislaetuseni) jäänud aega ja laetuse taseme graafilist näitu.
 - Kui aku on laetud vähem kui 80% ulatuses, põleb ekraani taustvalgus oranžilt.
 - Alates aku laetusest 80% põleb ekraani taustvalgus roheliselt ja kuvatakse OK.
- Aku on täis laetud, kui ilmub näit . Roheline taustvalgus kustub veidi aja pärast.
- Võtke aku akulaadijast välja.

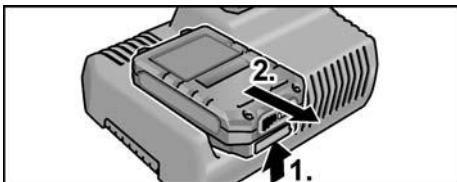

- Tõmmake võrgupistik välja.

i MÄRKUS!

Kui pärast aku sisestamist akulaadijasse ekraan vilgub, on aku või akulaadija vigane.



Ekraan vilgub aeglaselt.
Tausvalgus on oranž.

Aku on liiga kuum või liiga külm. Kui aku on saavutanud laadimistemperatuuri (0–55 °C), algab laadimine.



Ekraan vilgub kiiresti.
Tausvalgus on punane.

Võtke aku akulaadijast välja ja sisestage uuesti. Kui näit ei ole muutunud, on aku vigane. Vahetage aku välja või laske seda spetsiaaltöökojas kontrollida.

Kui näete seda veateadet ka teise akuga, on akulaadija vigane. Laske akulaadijat spetsiaaltöökojas kontrollida.

Hooldus ja korrashoid

⚠ HOIATUS!

Enne kõiki elektritööriista juures tehtavaid töid eemaldage sellest aku.

Puhastamine

Elektritööriista puhastamine

⚠ HOIATUS!

Mitte kasutada vett ja vedelaid pesuvahendeid.

- Korpuse sisepindasid, milles asub mootor, puhastada regulaarselt kuiva suruõhuga.

Akulaadija

⚠ HOIATUS!

Tõmmake võrgupistik enne tööde alustamist pistikupesast välja. Ärge kasutage vett ega vedelaid puhastusvahendeid!

- Eemaldage mustus ja tolm korpusest pintsliga või kuiva lapiga.

Remonttööd

Remonttööd lasta teha ainult tootja poolt autoriseeritud klienditeeninduses.

i MÄRKUS

Garantii ajal ei tohi neid kruvisid mootori korpusele lahti keerata. Sellest mittekinnipidamisest kaotab tootja garantii oma kehtivuse.

Varuosad ja tarvikud

Lisatarvikute ja varuosade kohta vt tootja katalooge.

Joonised ja varuosade nimekirjad leiata meie kodulehelt:

www.flex-tools.com

Jäätmekäitlus

⚠ HOIATUS!

Muutke elektrilised tööriistad enne jäätmekäitlusse andmist kasutuskõlbmatuks:

- võrgutoitega elektrilistel tööriistadel eemaldage võrgukaabel,
- akutoitega elektrilistel tööriistadel eemaldage aku.



Ainult ELi riikidele:

Ärge visake elektrilisi tööriistu olmeprügi hulka! Euroopa direktiivi 2012/19/EL elektri- ja elektroonikaseadmete jäätmete ning selle rahvusliku seaduse rakendamise järgi tuleb koguda kasutatud elektritööriistu eraldi ja anda need jäätmete keskkonnasäästlikku taaskasutusse.



Jäätmete taaskasutus prügilasse viimise asemel.

Suunake seade, tarvikud ja pakend keskkonناسäästlikku taaskasutusse. Jäätmete liigiti ringlussevõtuks on plastosad vastavalt tähistatud.



HOIATUS!

Ärge visake akusid/patareisid olmeprügisse, tulle ega vette! Ärge avage vanu akusid!



Ainult ELi riikidele:

Vastavalt Euroopa Liidu direktiivile 2006/66/EÜ tuleb defektsed või kasutusressursi ammendanud akud/patareisid eraldi kokku koguda ja keskkonناسäästlikult korduskasutada.



MÄRKUS

Teavet jäätmekäitluse võimaluste kohta saate müüja käest!

CE-Vastavus

Kinnitame ainuvastutajana, et "Tehnilised andmed" all kirjeldatud toode on kooskõlas järgmiste direktiivide või normatiivsete dokumentidega:

EN 62841, EN 15503, EN 60335,
EN 50636 kooskõlas direktiivide
2014/30/EL, 2006/42/EÜ, 2011/65/EL
nõuetega.

Tehnilise dokumentatsiooni eest vastutav isik:
FLEX-Elektrowerkzeuge GmbH, R & D
Bahnhofstrasse 15, D-71711 Steinheim/Murr

Eckhard Rühle
Manager Research &
Development (R & D)

Klaus Peter Weinper
Head of Quality
Department (QD)

01.11.2018
FLEX-Elektrowerkzeuge GmbH
Bahnhofstrasse 15, D-71711 Steinheim/Murr

Vastutuse välistamine

Tootja ja tema esindaja ei vastuta kahju ja töö katkemisest tingitud tulukaotuse eest, mille põhjustab toode või olukord, mis ei võimalda toodet kasutada.

Tootja ja tema esindaja ei vastuta kahju eest, mis on tekkinud vale kasutamise või teiste tootjate toodete kasutamise tagajärjel.

Turinys

Naudojami simboliai	233
Simboliai ant įrankio	233
Jūsų saugumui	233
Triukšmas ir vibracija	234
Techniniai duomenys	235
Bendras įrankio vaizdas	236
Nurodymai dirbant	237
Techninis aptarnavimas ir priežiūra	241
Nurodymai utilizuoti	237
C €-Atitikimo deklaracija	242
Atsakomybės pašalinimas	242

Naudojami simboliai

įSPĖJIMAS!

Nurodo betarpiškai gresiantį pavojų.
Nesilaikant nurodymų, gresia žūtis arba sunkūs sužalojimai.

ATSARGIAI!

Nurodo potencialiai pavojingą situaciją.
Nesilaikant nurodymų, gresia susižeidimo arba materialinių nuostolių pavojus.

NURODYMAS

Nurodo patarimus, kaip dirbti įrankiu ir svarbią informaciją.

Simboliai ant įrankio



Prieš eksploatavimą perskaitykite naudojimo instrukciją!



Užsidėkite apsauginius akinius!



Naudokite klausos apsaugą!



Apsaugokite prietaisą nuo lietaus ir drėgmės!



Laikykitės saugaus atstumo nuo žmonių ir daiktų!



Nuoroda dėl seno įrankio utilizavimo (žr. 242 psl.!).

Jūsų saugumui

įSPĖJIMAS!

Prieš naudodami elektrinį įrankį, pirmiausiai perskaitykite ir tik tada dirbkite. Laikykitės:

- šios instrukcijos,
 - "Bendrujų saugos taisyklių", esančių pridedamoje knygelėje, naudojantis elektriniais įrankiais (spaudinio-Nr.: 315.915),
 - naudojimo vietoje galiojančių taisyklių, siekiant išvengti nelaimingų atsitikimų.
- Šis kampinis šlifuočklis atitinka šiuolaikinę technikos lygį ir sukonstruotas, laikantis patvirtintų saugos taisyklių. Tačiau juo naudojantis, gali kilti pavojus juo dirbančiojo ar pašalinio asmens gyvybei ar sveikatai, taip pat gali būti sugadintas įrankis ar atsirasti kiti materialiniai nuostoliai. Šlifuočklį galima naudoti:

- pagal paskirtį,
- saugumo technikos požiūriu nepriešingos būklės.

Gedimus, turinčius įtakos darbo saugai, nedelsiant pašalinkite.

Naudojimas pagal paskirtį

Akumuliatoriaus baterija maitinama orpūtė BW 18.0-EC

- profesionaliam naudojimui pramonės ir smulkaus verslo įmonėse. Galimos pritaikymo sritys: didelių plotų valymas suslėgtuoju oru nuo medienos drožlių ir kitų stambių dalelių.

Draudžiama

- įkaitusių, degių arba sprogių medžiagų pūtimas;
- dulkių, klasifikuojamų kaip pavojingos medžiagos arba savo sudėtyje turinčių pavojingų medžiagų, pūtimas (pavyzdžiui, kietmedžio pjuvenos arba kvarcas betono dulkėse).

Saugos nurodymai akumulatoriaus baterija maitinamai orpūtei

įSPĖJIMAS!

Perskaitykite visus šioje instrukcijoje esančius saugos nurodymus ir jų laikykitės. Klaidos, padarytos nesilaikant nurodymų ir perspėjimų, gali tapti elektros smūgio, gaisro ir/arba sunkių sužeidimų priežastimis. Patikimai saugokite šią instrukciją, kad prireikus galėtumėte ja pasinaudoti.

- **Atkreipkite dėmesį į tai, kad šalia stovintys žmonės nebūtų sužaloti dėl skriejančių svetimkūnių.**
- **Darbo metu savo pirštus laikykite atokiau nuo elektrinio įrankio angų.** Su orpūte dirbkite tik su uždėtu antgaliu. Besisukanti orpūtė gali sužaloti.
- **Nepūskite sveikatai pavojingų medžiagų, pavyzdžiui, buko ar ažuolo pjuvenų, akmens dulkių, asbesto.** Šios medžiagos laikomos sukeliančiomis vėžį.
- **Nepūskite ir skysčių.** Skysčiams patekus į vidų, padidėja elektros smūgio rizika.
- **Nelaikykite įrankio lietuje arba drėgmėje.** Prasiskverbęs į variklį vanduo padidina elektros smūgio riziką.
- **Pasirūpinkite tinkama ventiliacija darbo vietoje.**
- **Dėvėkite apsauginę aprangą, pavyzdžiui, apsauginius akinius ir respiratorių.** Dėvima apsauginė apranga atitinkamomis sąlygomis sumažina pavojingų medžiagų keliamą riziką.

Triukšmas ir vibracija

Triukšmo ir vibracijos dydžiai išmatuoti pagal EN 15503.

A-redukuoto įrankio triukšmo lygio tipinė vertė:

- Garso slėgio lygis: 75 dB(A);
- Triukšmo galios lygis: 95 dB(A);
- Paklaida K: 3 dB.

Suminis vibracijų lygis:

- Bendru atveju sklaidžiamas dydis a_{H} : < 2,5 m/s²
- Paklaida K: 1,5 m/s²

ATSARGIAI!

Pateikiami dydžiai galioja naujam įrankiui Kasdien naudojant, triukšmo ir vibracijos lygis keičiasi.

NURODYMAS

Šiuose techniniuose reikalavimuose pateiktas vibracijos lygis buvo išmatuotas pagal EN 15503 standarte patvirtintus matavimo metodus ir gali būti taikomas elektrinių įrankių palyginimo metu. Šis lygis taip pat gali būti taikomas apytikslei vibracijos apkrova įvertinti. Pateiktas vibracijos lygis nurodo pagrindine elektrinio įrankio taikymo sritį. Tačiau jei elektrinis įrankis bus naudojamas kitoje srityje, su kitais įstatomaisiais įrankiais arba netinkamai atlikus techninės priežiūros darbus, vibracijos lygis gali pakisti. Todėl darbo metu vibracijos apkrova gali smarkiai padidėti. Norint tiksliai įvertinti vibracijos apkrovą, reikėtų atsižvelgti ir į laiką, kada įrenginys yra išjungtas arba veikia, tačiau tuo metu nenaudojamas. Šiuo atveju darbo metu vibracijos apkrova gali smarkiai sumažėti. Kad operatorius būtų apsaugotas nuo vibracijos poveikio, būtina imtis papildomų saugos užtikrinimo priemonių, tokių kaip elektrinių ir įstatomųjų įrankių techninė priežiūra, šiltai laikomos rankos, darbo proceso organizavimas.

ATSARGIAI!

Jei triukšmo slėgis didesnis, negu 85 dB(A), būtina naudotis klausos apsauga.

Techniniai duomenys

		BW 18.0-EC
Įrankio tipas		Akumuliatoriaus baterija maitinama orpūtė
Vardinė įtampa	V	18
Akumuliatorius	Ah	2,5 5,0
Krovimo laikas	min	maks. 45
Tuščios veikos sukimosi greitis		
– 1 pakopa	aps./min.	10.600
– 2 pakopa	aps./min.	14.200
– 3 pakopa	aps./min.	18.000
maks. oro srauto greitis	m/s	80
maks. oro tūris	m ³ /min	3,11
Svoris pagal „EPTA-procedure 01/2003“ 01/2003“ (be akumuliatoriaus)	kg	1,28
Svoris, akumuliatorius (5,0 Ah)	kg	0,72

Bendras įrankio vaizdas

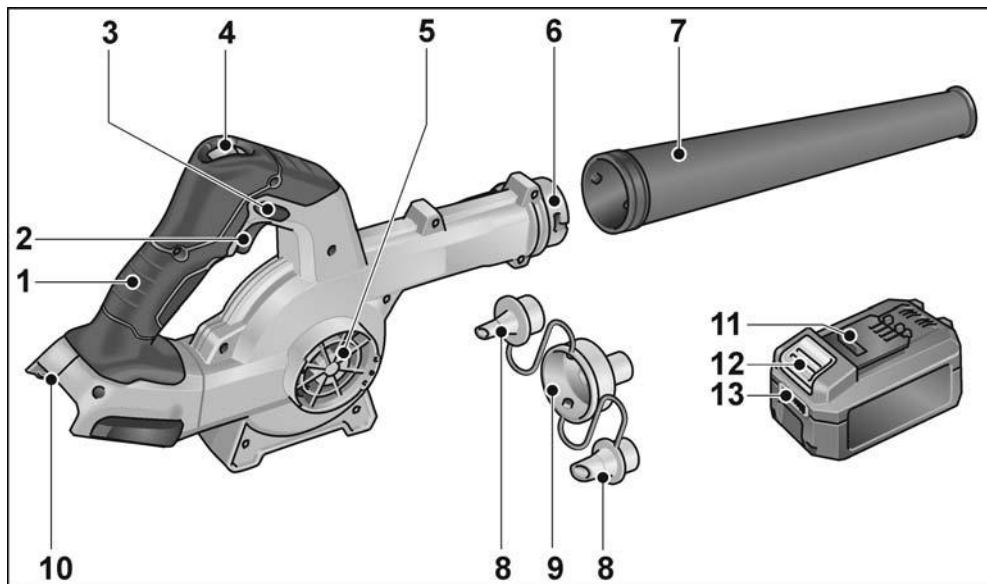

- | | | | |
|---|------------------------------------|----|--|
| 1 | Rankena | 8 | Mažinimo antgaliai |
| 2 | Įjungimo / išjungimo jungiklis | 9 | Adapteris |
| 3 | Blokavimo mygtukas | 10 | Akumuliatoriaus įstatymo skyrius |
| 4 | Oro kiekio reguliavimas, 3 pakopos | 11 | Ličio jonų akumulatorius |
| 5 | Oro įleidimo anga | 12 | Akumuliatoriaus atfiksavimo mygtukas |
| 6 | Sudūrimo jungtis | 13 | Akumuliatoriaus įkrovimo būklės rodmuo |
| 7 | Antgalis | | |

Nurodymai dirbant

⚠ ĮSPĖJIMAS!

Prieš pradėdami bet kokius darbus su elektriniu įrankiu, išimkite akumuliatorių iš prietaiso.

Prieš pirmą naudojimą

Išpakuokite elektrinį įrankį ir jo reikmenis bei priedus ir patikrinkite, ar nėra pakenkimų transportuojant.

Akumuliatoriaus įstatymas / keitimas

- Įkrautą akumuliatorių stumkite į elektros įrankį, kol akumuliatorius tinkamai užsifiksuos.



- Norėdami išimti, paspauskite atfiksavimo mygtukus (1.) ir ištraukite akumuliatorių (2.).

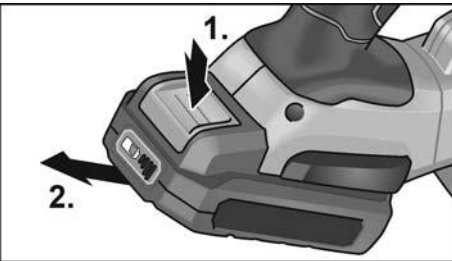

⚠ ATSARGIAI!

Kai nenaudojate, uždenkite akumuliatoriaus kontaktus. Dėl nepritvirtintų metalinių dalių gali įvykti kontaktų trumpasis jungimas, todėl gali įvykti sproginimas ir kilti gaisras!

Akumuliatoriaus įkrovimo būklė

- Paspaudus mygtuką, galima pagal akumuliatoriaus įkrovimo būklės indikatorius šviesos diodus patikrinti įkrovimo būklę.

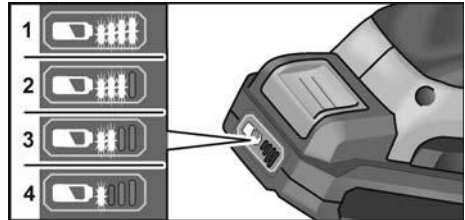

Indikatorius užgęsta po 5 sekundžių.

Jei vienas iš šviesos diodų sumirksi, reikia akumuliatorių įkrauti. Jei paspaudus mygtuką nešviečia nė vienas šviesos diodas, vadinasi, akumuliatorius sugedo ir jį reikia pakeisti.

Antgalio pritvirtinimas

⚠ ĮSPĖJIMAS!

Prieš pradėdami bet kokius darbus su elektriniu įrankiu, išimkite akumuliatorių iš prietaiso.

Montavimas

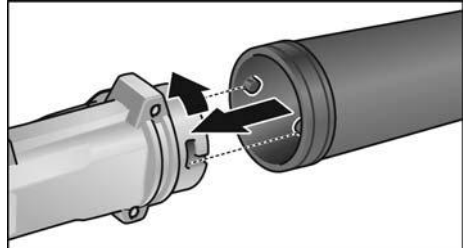

- Antgalį sudūrimo jungtyje užfiksokite lengvai pasukdami prieš laikrodžio rodyklę.
- Patikrinkite, ar adapteris tinkamoje padėtyje!

Išmontavimas

- Išmontuojama atvirkščia eilės tvarka.

Mažinimo antgalių tvirtinimas

⚠ **ĮSPĖJIMAS!**

Prieš pradėdami bet kokius darbus su elektriniu įrankiu, išimkite akumuliatorių iš prietaiso.

Montavimas prie sudūrimo jungties

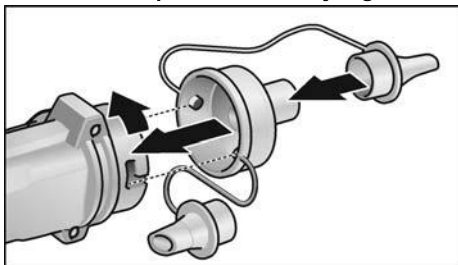

- Adapterį sudūrimo jungtyje užfiksuokite lengvai pasukdami prieš laikrodžio rodyklę.
- Patikrinkite, ar adapteris tinkamoje padėtyje!
- Uždėkite tinkamus mažinimo antgalius.

Išmontavimas

- Išmontuojama atvirkščia eilės tvarka.

Montavimas prie oro įleidimo angos

i **NURODYMAS**

Adapteris montuojamas prie oro įleidimo angos, kad susiurbtų orą.

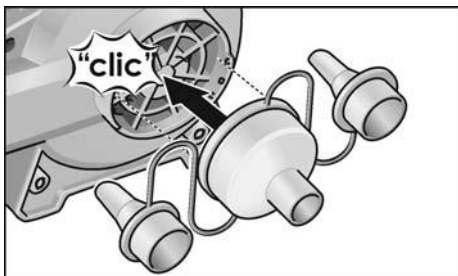

- Adapterį uždėkite ant oro įleidimo angos.
- Uždėkite tinkamus mažinimo antgalius.

Išmontavimas

- Išmontuojama atvirkščia eilės tvarka.

Įjungimas ir išjungimas

⚠ **ATSARGIAI!**

- Elektros įrankio antgalio niekada nenukreipkite į kitą žmogų ar patį save.
- Dėvėkite apsauginę aprangą: apsauginius akinius, respiratorių, jeigu dirbant su elektriniu įrankiu kyla dulkių sūkūriai. Taip pat rekomenduojama dirbant su elektriniu įrankiu avėti neslystančią avalynę, dėvėti ilgas kelnes ir mūvėti pirštines.
- Plaukus ir drabužius laikykite toliau nuo angų ir judančių dalių.

Įjungimas trumpalaikio darbo režimui be fiksavimo

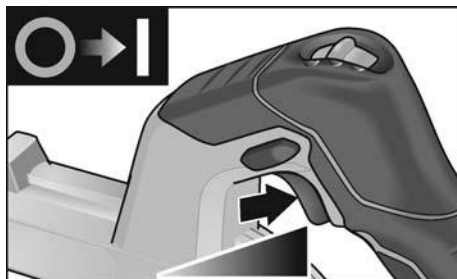

- Jungiklį paspauskite ir laikykite paspausta.
- Norėdami išjungti, jungiklį atleiskite.

Įjungimas ilgalaikio darbo režimui su fiksavimu

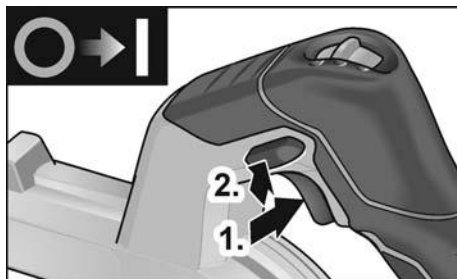

- Jungiklį paspauskite ir laikykite paspausta (1).
- Norėdami užfiksuoti, laikykite nuspaudę užfiksavimo mygtuką (2.) ir atleiskite jungiklį.



- Norėdami išjungti įrankį, trumpai paspauskite jungiklį ir atleiskite.

Sūkių skaičiaus parinktis

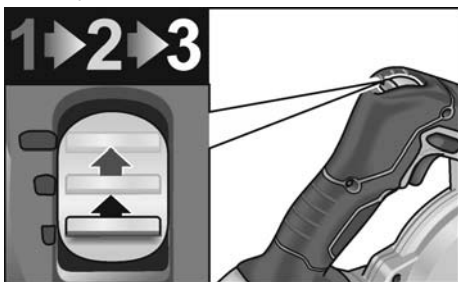

Galima rinktis iš 3-jų sūkių skaičių pakopų nuo 10.600 iki 18.000 aps./min..

Darbas įrankiu

⚠ ATSAUGIA!
Išjungus orpūtę dar kurį laiką veikia.

Pūtimas



1. Sumontuokite antgalį.
2. Įstatykite akumuliatorių.
3. Reikalingai pakopai nustatykite sūkių skaičių.

4. Elektrinį įrankį suimkite viena ranka už rankenos ir atsistokite į darbinę padėtį.
5. Prietaiso įjungimas.

Baigus darbą:

6. jungiklį atleiskite.

Oro įpūtimas

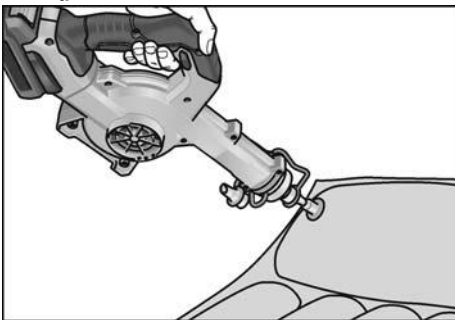

1. Prie sudūrimo jungties sumontuokite adapterį ir tinkančius mažinimo antgalius.
2. Įstatykite akumuliatorių.
3. Mažinimo antgalius atidžiai pritaikykite.
4. Reikalingai pakopai nustatykite sūkių skaičių.
5. Elektrinį įrankį suimkite viena ranka už rankenos ir atsistokite į darbinę padėtį.
6. Prietaiso įjungimas.

Baigus darbą:

7. jungiklį atleiskite.

Oro išsiurbimas

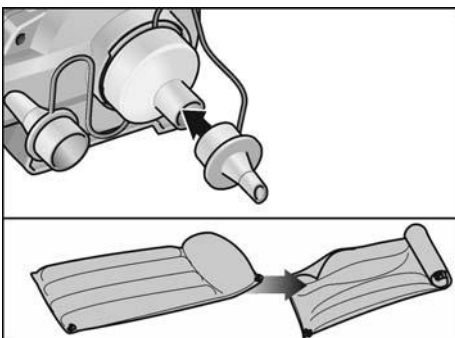

1. Prie oro įleidimo angos sumontuokite adapterį ir tinkančius mažinimo antgalius.
2. Įstatykite akumuliatorių.
3. Mažinimo antgalius atidžiai pritaikykite.

4. Reikalingai pakopai nustatykite sūkių skaičių.
5. Elektrinį įrankį suimkite viena ranka už rankenos ir atsistokite į darbinę padėtį.
6. Prietaiso įjungimas.

Baigus darbą:

7. jungiklį atleiskite.

Krovimo prietaisas

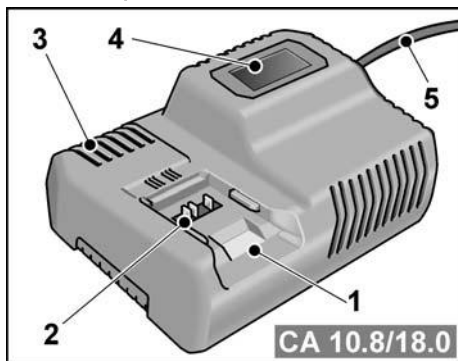

- 1 Akumuliatoriaus įstatymo skyrius
- 2 Kontaktai
- 3 Ventiliacijos plyšiai
- 4 Eksploatavimo būklės indikatorius ekranas
- 5 El. tinklo laidas su el. tinklo kištuku

Krovimo prietaisas CA 10.8/18.0 yra skirtas įkrauti toliau nurodyto tipo FLEX akumuliatorius:

- AP 10.8 (2,5 Ah),
- AP 18.0 (2,5 Ah),
- AP 10.8 (5,0 Ah),
- AP 18.0 (5,0 Ah).

Nurodymai, kurių laikantis akumuliatorius bus naudojamas ilgiau

⚠ **ATSARGIAI!**

- *Niekada nekraukite akumuliatoriaus žemesnėje nei 0 °C arba aukštesnėje nei 55 °C temperatūroje.*
- *Akumuliatoriaus nekraukite labai drėgnoje aplinkoje arba aukštoje temperatūroje.*
- *Neuždenkite kraunamo akumuliatoriaus ir krovimo prietaiso.*
- *Baigę krauti ištraukite krovimo prietaiso el. tinklo kištuką.*

Kraunant akumuliatorius ir krovimo prietaisas įkaista. Tai yra normalu! Ličio jonų akumuliatoriai neturi žinomo „atminties efekto“. Vis dėlto reikėtų prieš kraunant visiškai iškrauti akumuliatorių ir jį įkrauti iki galo. Jei akumuliatoriaus ilgai nenaudosite, jį šiek tiek įkraukite ir laikykite vėsioje vietoje.

Krovimas

⚠ **ATSARGIAI!**

Į tiekiamą krovimo prietaisą įstatykite tik originalų akumuliatorių.

- Prijunkite krovimo prietaiso el. tinklo kištuką. Ekranas fono apšvietimas įsijungia 2 sekundėms ir paskui vėl užgesa. Pasirodo „OK“ (Gerai).

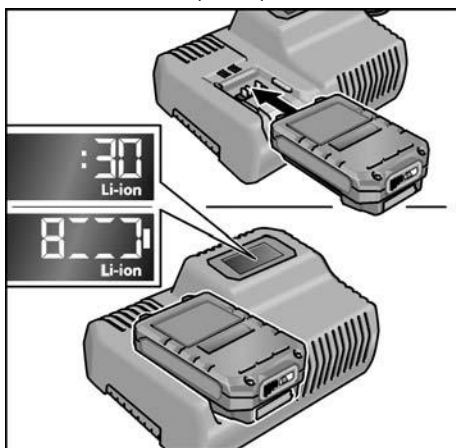

- Akumuliatorių į prietaisą stumkite, kol jis užsifiksuos.
 - Ekране pakaitomis rodoma likusi krovimo trukmė (kol akumuliatorius visiškai įkraunamas) ir grafinis įkrovimo būklės rodmuo.
 - Jei akumuliatorius įkrautas mažiau nei 80 %, ekrano fonas yra apšviestas oranžine spalva.
 - Kai akumuliatorius yra įkrautas daugiau nei 80 %, ekranas šviečia žaliai ir pasirodo „OK“ (Gerai).

- Akumulatorius yra visiškai įkrautas, kai pasirodo rodmuo 

Žalias ekrano apšvietimas išsijungia netrukus.

- Išimkite akumuliatorių iš krovimo prietaiso.

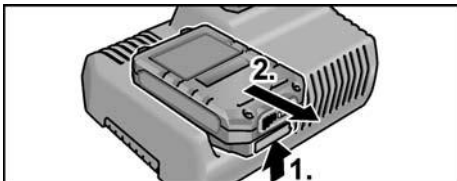

- Ištraukite kištuką iš tinklo lizdo.

NURODYMAS

Jei įstaciūs akumuliatorių į krovimo prietaisą ekranas mirksi, vadinasi, sugedo akumulatorius arba krovimo prietaisas.



Ekranas mirksi lėtai.

Fonas apšviestas oranžine spalva.

Akumulatorius per karštas arba per šaltas. Kai akumulatorius įkaista iki krovimo temperatūros (nuo 0 °C iki 55 °C), jis pradedamas krauti.



Ekranas mirksi greitai.

Fonas apšviestas raudona spalva.

Išimkite akumuliatorių iš krovimo prietaiso ir vėl įstatykite. Jei pasirodo tas pats rodmuo, vadinasi, akumulatorius sugedo. Pakeiskite akumuliatorių arba nuneškite patikrinti į kvalifikuotas dirbtuves.

Jeį įstaciūs kitą akumuliatorių vėl pasirodo šis klaidos pranešimas, vadinasi, sugedo krovimo prietaisas. Krovimo prietaisą nuneškite patikrinti į kvalifikuotas dirbtuves.

Techninis aptarnavimas ir priežiūra



ĮSPĖJIMAS!

Prieš pradėdami bet kokius darbus su elektriniu įrankiu, išimkite akumuliatorių iš prietaiso.

Valymas

Elektrinio įrankio valymas



ĮSPĖJIMAS!

Nenaudokite vandens arba skystų valiklių.

- Vidinę korpuso ertmę reguliariai prapūskite sausu suspaustu oru.

Krovimo prietaisas



ĮSPĖJIMAS!

Prieš atlikdami bet kokius įrankio priežiūros ar kt. darbus, ištraukite kištuką iš elektros tinklo lizdo. Nenaudokite vandens arba skystų valiklių.

- Nešvarumus ir dulkes nuo korpuso valykite teptuku arba sausa servetėle.

Remontas

Remontuoti atiduokite tik į gamintojo įgaliotas dirbtuves.



NURODYMAS

Garantiniu laikotarpiu neleistina atsukti sraigčių variklio korpuse.

Jeį nesilaikysite šio reikalavimo, gamintojo garantiniai įsipareigojimai negalios.

Atsarginės dalys, priedai ir reikmenys

Informaciją apie kitus priedus, ypač įdedamuosius darbo įrankius (antgalius), rasite gamintojo kataloguose.

Surinkimo brėžinius ir atsarginių dalių sąrašus rasite mūsų pagrindiniame puslapyje: www.flex-tools.com

Nurodymai utilizuoti

ĮSPĖJIMAS!

Prieš utilizuodami netinkamus naudoti elektrinius įrankius, juos sugadinkite:

- *nupjaukite prie el. tinklo jungiamų elektrinių įrankių kabelį,*
- *iš elektrinių įrankių su akumuliatoriumi išimkite akumuliatorių.*



Tik ES šalyse:

Neišmeskite elektrinių įrankių į buitinių atliekų konteinerius!

Pagal Europos direktyvą 2012/19/ES dėl elektros ir elektroninės įrangos atliekų ir pagal šalies vidaus įstatymus pasenę elektriniai įrankiai turi būti renkami atskirai ir utilizuojami arba perdirbami taip, kad nekenktų aplinkai.



Antrinis žaliavų naudojimas vietoje atliekų tvarkymo.

Prietaisą, priedus ir pakuotę reikėtų atiduoti aplinką tausojančiam antriniam panaudojimui. Kad būtų galima tinkamai išrūšiuoti perdirbimui, plastikinės dalys yra paženklintos.

ĮSPĖJIMAS!

Nemeskite akumuliatorių į buitines atliekas, ugnį arba vandenį. Atitarnavusių akumuliatorių neatidarykite.



Tik ES šalyse:

Pagal Europos direktyvą 2006/66/EK, pažeisti ir išseikvoti akumuliatoriai bei baterijos turi būti surenkami atskirai ir perdirbami aplinkai nekenksmingu būdu.

NURODYMAS

Informaciją apie utilizavimo galimybes gausite iš pardavėjo!

☞ Atitikimo deklaracija

Atsakingai pareiškiame, kad skirsnyje „Techniniai duomenys“ aprašytas gaminytis atitinka toliau nurodytus standartus arba normatyvinius dokumentus:

EN 62841, EN 15503, EN 60335,
EN 50636 pagal direktyvų 2014/30/ES,
2006/42/EK, 2011/65/ES apibrėžtis.

Už techninę dokumentaciją atsakingas:
FLEX-Elektrowerkzeuge GmbH, R & D
Bahnhofstrasse 15, D-71711 Steinheim/Murr

Eckhard Rühle
Manager Research &
Development (R & D)

Klaus Peter Weinper
Head of Quality
Department (QD)

01.11.2018

FLEX-Elektrowerkzeuge GmbH
Bahnhofstrasse 15, D-71711 Steinheim/Murr

Atsakomybės pašalinimas

Gamintojas ir jo atstovai neatsako už nuostolius ir negautą pelną dėl darbinės veiklos nutraukimo, kurį sukėlė gaminytis arba trūkstama galimybė naudotis gaminiu.

Gamintojas ir jo atstovai neatsako už nuostolius, atsiradusius dėl naudojimo ne pagal paskirtį arba kartu su kitų gamintojų gaminiais.

Saturs

Izmantotie simboli	243
Simboli uz instrumenta	243
Jūsu drošībai	243
Trokšņi un vibrācija	244
Tehniskā informācija	245
Īss apskats	246
Lietošanas noteikumi	247
Tehniskā apkope un kopšana	251
Norādījumi par likvidēšanu	251
C €-Atbilstība	252
Atbildības izslēgšana	252

Izmantotie simboli

BRĪDINĀJUMS!

Apzīmē tiešu draudošu bīstamību.
Šī norādījuma neievērošanas gadījumā draud nāve vai ļoti smagas traumas.

UZMANĪBUI!

Apzīmē iespējamu bīstamu situāciju.
Šī norādījuma neievērošanas gadījumā draud traumas vai materiāli zaudējumi.

NORĀDĪJUMS!

Apzīmē izmantošanas ieteikumus un svarīgu informāciju.

Simboli uz instrumenta



Pirms ekspluatācijas izlasiet lietošanas pamācību!



Nēsājiet acu aizsargu!



Nēsājiet trokšņu aizsargu!



Sargiet ierīci no lietus vai mitruma!



Levērojiet drošības atstatumu līdz personām un priekšmetiem!



Norādījums par vecās iekārtas likvidēšanu (sk. 251. lpp.)!

Jūsu drošībai

BRĪDINĀJUMS!

Pirms elektroinstrumenta izmantošanas izlasiet un rīkojieties saskaņā ar:

- šo lietošanas pamācību,
- pievienotās brošūras „Vispārējiem drošības tehnikas norādījumiem” darbā ar elektroinstrumentiem (Aprakstu-Nr.: 315.915),
- darba iecirknī paredzētajiem nelaimes gadījumu aizsardzības noteikumiem un instrukcijām.

Šis elektroinstruments izgatavots atbilstoši tehnikas līmenim, un balstoties uz atzītiem darba drošības tehnikas noteikumiem. Neskatoties uz to, tās izmantotājam vai trešajām personām ekspluatēšanas laikā var rasties dzīvībai bīstamas situācijas, kā arī mašīnas bojājumi vai citi materiāli zaudējumi.

Elektroinstrumentu drīkst izmantot tikai

- paredzētajiem darbiem,
- drošības tehnikas noteikumiem atbilstošā stāvoklī.

Drošību ietekmējoši traucējumi nekavējoties jānovērš.

Noteikumiem atbilstoša izmantošana

Ir jāizmanto ar akumulatoru darbināms ventilators BW 18.0-EC

- profesionālai izmantošanai rūpniecībā un amatniecībā. Var lietot, lai tīrītu lielas virsmas un ar saspīestu gaisu notīrītu koka skaidas, kā arī citas lielas daļiņas.

Aizliegta

- Var sapūst vienkopus karstus, degošus vai sprādzienbīstamus materiālus.
- Var sapūst vienkopus putekļus, kas ir klasificēti kā bīstama viela vai kuru sastāvā ir bīstamas vielas (piemēram, cietkokšnes zāgskaidas vai kvarca daļiņas betona putekļos).

Drošības norādes par ventilatoru, kas ir darbināms ar akumulatoru

BRĪDINĀJUMS!

Ar visiem šajā lietošanas pamācībā sniegtajiem drošības tehnikas noteikumiem un norādījumiem ir jāiepazīstas un jāievēro.

Ķļūdoties brīdinājumu un norādījumu ievērošanā, var tikt izraisītas elektrotraumas, degšana un/vai smagas traumas.

Labi uzglabājiet šo lietošanas pamācību vēlākai izmantošanai.

- **Raugieties, lai tuvumā stāvošie nesavainotos ar aizpūstajiem svešķermeņiem.**
- **Elektroinstrumenta darbības laikā netuviniet pirkstus pie tā atverēm.** Darbiniet ventilatoru tikai tad, kad ir uzlikta sprausla. Rotējošais ventilators var savainot.
- **Nelietojiet ventilatoru, lai sapūstu vienkopus veselībai kaitīgas vielas, piemēram, dižskābarža koksnes vai ozola koksnes putekļus, akmens putekļus, azbestu.** Šīs vielas ir kancerogēniskas.
- **Nelietojiet ventilatoru, lai sapūstu vienkopus šķidrumus.** Šķidrumi var iekļūt instrumentā un tādējādi palielināt elektrotrieciena risku.
- **Sargājiet instrumentu no lietus vai mitruma iedarbības.** Ūdens var iekļūt motorā un tādējādi palielināt elektrotrieciena risku.
- **Darba vietā nodrošiniet pietiekamu ventilāciju.**
- **Papildus lietojiet personīgos aizsargpiederumus, piemēram, aizsargbrilles un putekļu masku.** Lietojot attiecīgajiem apstākļiem atbilstošus aizsargpiederumus, tiek samazināta kaitīgo vielu iedarbība.

Trokšņi un vibrācija

Trokšņu un svārstību koeficienti tika noteikti atbilstoši EN 15503.

Ar A novērtētais ierīces trokšņa līmenis parasti sastāda:

- Skaņas spiediena līmeni: 75 dB(A);
- Skaņas jaudas līmeni: 95 dB(A);
- Nedrošība K: 3 dB.

Svārstību summārā vērtība:

- Emisijas koeficients a_h : < 2,5 m/s²
- Nedrošība K: 1,5 m/s²

UZMANĪBU!

Dotās mērvienības attiecas uz jaunām ierīcēm. Izmantojot katru dienu, izmainīs trokšņu un svārstību koeficienti.

NORĀDĪJUMS!

Šajās tehniskajās prasībās norādītais svārstību līmenis ir izmērīts atbilstoši EN 15503 normētajai mērīšanas metodei un elektroinstrumentu salīdzināšanai var tikt savstarpēji izmantots.

Tas ir piemērots arī iepriekšējai svārstību slodzes novērtēšanai.

Dotais svārstību līmenis parāda galvenos elektroinstrumenta izmantošanas veidus.

Bet, ja elektroinstrumentu ar atšķirīgiem rezerves instrumentiem vai nepietiekamu apkopi tiek pielietots citādi izmantošanai, tad var rasties svārstību līmeņa novirzes.

Tas var ievērojami palielināt svārstību slodzi visā darba laika periodā. Precīzai svārstību slodzes noteikšanai jāņem vērā arī tas laiks, kurā ierīce ir gan izslēgta, vai arī darbojas, bet faktiski neatrodas darba procesā.

Tas var ievērojami samazināt svārstību slodzi visā darba laika periodā.

Sastādiet drošības tehnikas papildnoteikumus strādājošās personas aizsardzībai pret svārstību iedarbību, kā piem., attiecībā uz: elektroinstrumenta un rezerves instrumentu apkopi, roku siltuma saglabāšanu, darba procesu organizāciju.

UZMANĪBU!

Skaņas spiedienam pārsniedzot 85 dB(A), jānēsā skaņas aizsargu.

Tehniskā informācija

		BW 18.0-EC
Ierīces modelis		Ar akumulatoru darbināms ventilators
Nominālais spriegums	V	18
Akumulators	Ah	2,5 5,0
Uzlādes laiks	min	maks. 45
Apgriezienu skaits tukšgaitā		
– 1. pakāpe	apgr./min.	10.600
– 2. pakāpe	apgr./min.	14.200
– 3. pakāpe	apgr./min.	18.000
maks. gaisa padeves ātrums	m/s	80
maks. gaisa padeves apjoms	m ³ /min	3,11
Svars atvilstoši „EPTA-procedure 01/2003“ (bez akumulatora)	kg	1,28
Svars akumulators (5,0 Ah)	kg	0,72

Īss apskats

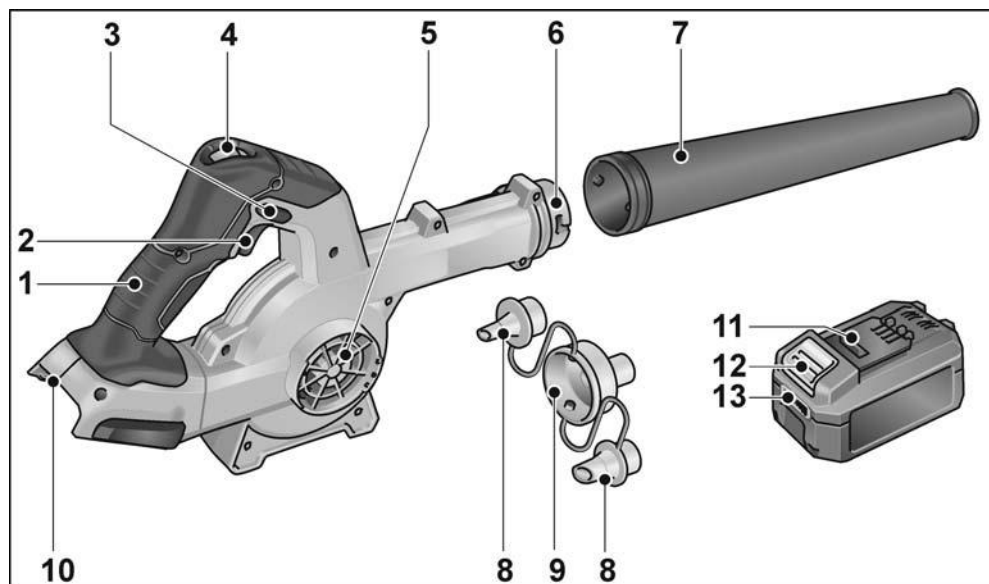

- | | | | |
|---|---|----|-----------------------------------|
| 1 | Rokturis | 8 | Gaisa plūsmu mazinošās sprauslas |
| 2 | Ieslēgšanas un izslēgšanas slēdzis | 9 | Adapteris |
| 3 | Bloķēšanas poga | 10 | Akumulatora nodalījumu |
| 4 | Gaisa padeves apjoma regulētājs,
3 pakāpes | 11 | Litija jonu akumulators |
| 5 | Gaisa ieplūdes atvere | 12 | Akumulatora atbloķēšanas taustiņš |
| 6 | Bajonetsavienojums | 13 | Akumulatora līmeņa indikators |
| 7 | Sprausla | | |

Lietošanas noteikumi

⚠ BRĪDINĀJUMS!

Pirms sākat jebkādu darbu pie elektroinstrumenta, izņemiet no ierīces akumulatoru.

Pirms ekspluatācijas

Izpakojiet elektroinstrumentu un aprīkojumu, pārbaudiet piegādes komplekta saturu un iespējamās transportēšanas bojājumus.

Akumulatora ievietošana/maiņa

- Uzlādētu akumulatoru iespiediet elektroinstrumentā, līdz tas pilnībā nofiksējas.



- Lai izņemtu akumulatoru, nospiediet atbloķēšanas taustiņus (1.) un izvelciet akumulatoru (2.).

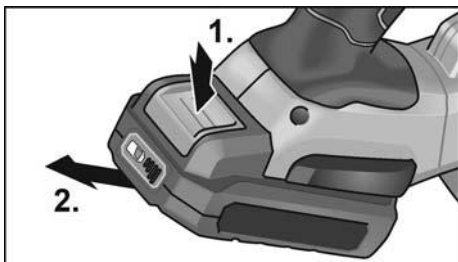

⚠ UZMANĪBU!

Ja akumulators netiek lietots, aizsargājiet akumulatora kontaktus. Metāla priekšmeti var savienot kontaktus īsslēgumā, izraisot eksplozijas un aizdegšanās risku!

Akumulatora uzlādes līmenis

- Nospiežot taustiņu, akumulatora uzlādes indikatorā ar LED diodēm var pārbaudīt uzlādes līmeni.

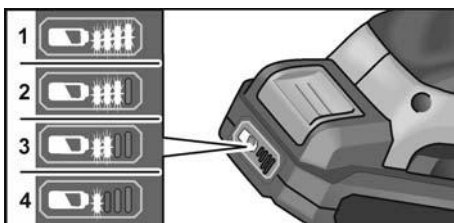

Rādījums nodziest pēc 5 sekundēm.

Ja mirgo viena no LED diodēm, akumulators ir jāuzlādē. Ja pēc taustiņa nospiešanas neiedegas neviena LED diode, akumulatoram ir defekts, un tas ir jānomaina.

Sprauslu uzlikšana

⚠ BRĪDINĀJUMS!

Pirms sākat jebkādu darbu pie elektroinstrumenta, izņemiet no ierīces akumulatoru.

Montāža

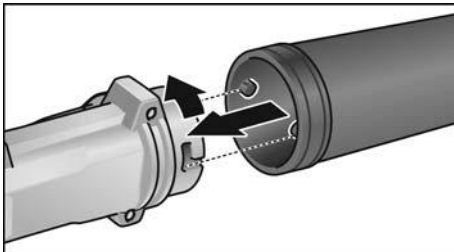

- Nostipriniet sprauslu pie bajonet-savienojuma, nedaudz pagriežot to pretēji pulkstenrādītāju kustības virzienam.
- Pārbaudiet, vai adapteris ir stingri nostiprināts!

Demontāža

- Demontāžu veic, izpildot darbības pretējā secībā.

Gaisa plūsmu mazinošo sprauslu uzlikšana

⚠ BRĪDINĀJUMS!

Pirms sākat jebkādu darbu pie elektroinstrumenta, izņemiet no ierīces akumulatoru.

Montāža pie bajonetsavienojuma

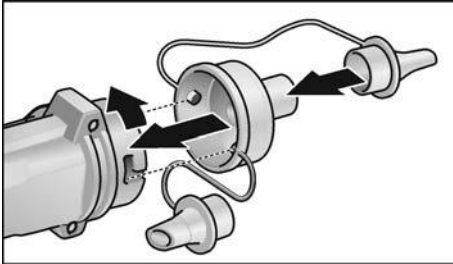

- Nostipriniet adapteri pie bajonetsavienojuma, nedaudz pagriežot to pretēji pulksteņrādītāju kustības virzienam.
- Pārbaudiet, vai adapteris ir stingri nostiprināts!
- Uzlieciet piemērotu gaisa plūsmu samazinošo sprauslu.

Demontāža

- Demontāžu veic, izpildot darbības pretējā secībā.

Montāža pie gaisa ieplūdes atveres

i NORĀDĪJUMS!

Montējiet adapteri pie gaisa ieplūdes atveres, lai varētu izsūkt gaisu.

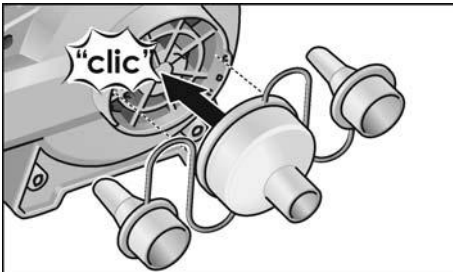

- Uzlieciet adapteri uz gaisa ieplūdes atveres.
- Uzlieciet piemērotu gaisa plūsmu samazinošo sprauslu.

Demontāža

- Demontāžu veic, izpildot darbības pretējā secībā.

Ieslēgšana un izslēgšana

⚠ UZMANĪBU!

- *Nevērsiet elektroinstrumenta sprauslu pret citiem vai pret sevi.*
- *Lietojiet personīgos aizsargpiederumus: aizsargbrilles, aizsargaustiņas, kā arī putekļu masku, ja elektroinstrumenta darbības laikā tiek sacelti putekļi. Turklāt darbā ar elektroinstrumentu ir ieteicams valkāt izturīgus apavus un garās bikses, kā arī cimdus.*
- *Sekojiēt, lai mati un apģērbs nenonāktu atveru un kustīgo detaļu tuvumā.*

Īslaicīgā darba režīms bez iefiksēšanās

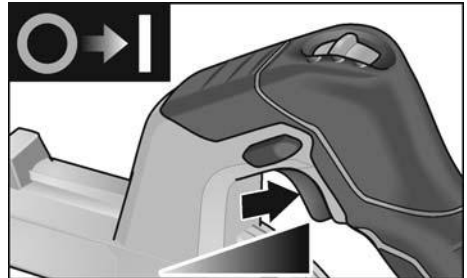

- Spiediet slēdzi un turiet to nospiestu.
- Lai izslēgtu, slēdzi atļaidiet.

Ilgstošs darba režīms ar iefiksēšanos

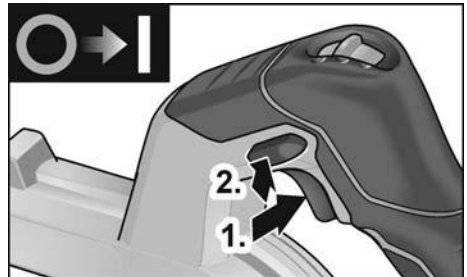

- Spiediet slēdzi un turiet to nospiestu (1).
- Lai nofiksētu, nospiediet un turiet bloķēšanas pogu (2.) un atļaidiet slēdzi.



- Ierīces izslēgšanai īsi nospiediet slēdzi un atlaidiet.

Apgriezienu skaita iestatīšana

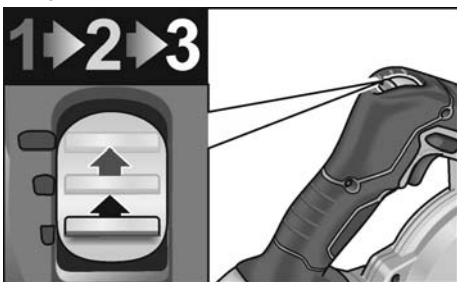

Apgriezienu skaitu var iestatīt 3 pakāpēs no 10 600 līdz 18 000 apgr./min.

Darbs ar elektroinstrumentu

⚠ UZMANĪBU!

Pēc izslēgšanas ventilators vēl kādu laiku turpina griezties.

Pūšanas funkcija



1. Montējiet sprauslu.
2. Ievietojiet akumulatoru.
3. Iestatiet vajadzīgās pakāpes apgriezienu skaitu.

4. Satveriet elektroinstrumentu ar vienu roku un nostāieties darba pozīcijā.
5. Ieslēdziet instrumentu.

Pēc darba beigām

6. Atlaidiet slēdzi.

Gaisa izpūšanas funkcija

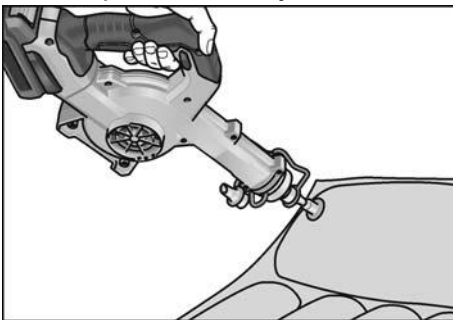

1. Montējiet pie bajonetsavienojuma adapteri kopā ar piemērotu gaisa plūsmu samazinošo sprauslu.
2. Ievietojiet akumulatoru.
3. Uzlieciet gaisa plūsmu samazinošo sprauslu precīzi.
4. Iestatiet vajadzīgās pakāpes apgriezienu skaitu.
5. Satveriet elektroinstrumentu ar vienu roku un nostāieties darba pozīcijā.
6. Ieslēdziet instrumentu.

Pēc darba beigām

7. Atlaidiet slēdzi.

Gaisa izsūkšanas funkcija

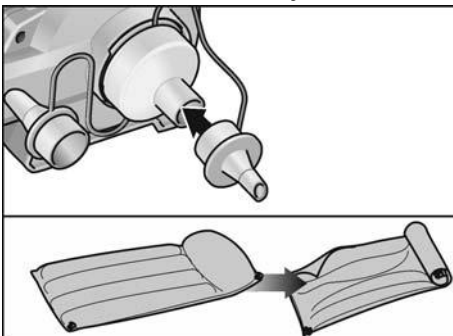

1. Montējiet pie gaisa ieplūdes atveres adapteri kopā ar piemērotu gaisa plūsmu samazinošo sprauslu.

2. Ievietojiet akumulatoru.
3. Uzlieciet gaisa plūsmu samazinošo sprauslu precīzi.
4. Iestatiet vajadzīgās pakāpes apgriezienu skaitu.
5. Satveriet elektroinstrumentu ar vienu roku un nostāieties darba pozīcijā.
6. Ieslēdziet instrumentu.

Pēc darba beigām

7. Atlaidiet slēdzi.

Uzlādes ierīce

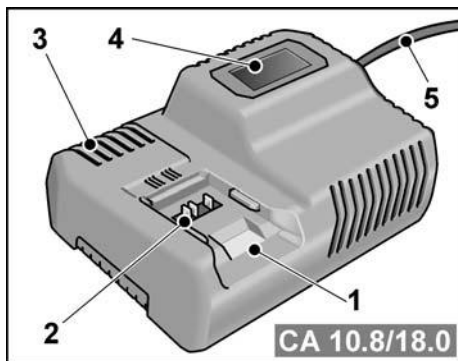

- 1 Akumulatora nodalījums
- 2 Kontakti
- 3 Ventilācijas sprauga
- 4 Displejs uzlādes līmeņa indikācijai
- 5 Tīkla kabelis ar tīkla spraudni

Uzlādes ierīce CA 10.8/18.0 ir paredzēta, lai uzlādētu šādu modeļu FLEX akumulatorus:

- AP 10.8 (2,5 Ah),
- AP 18.0 (2,5 Ah),
- AP 10.8 (5,0 Ah),
- AP 18.0 (5,0 Ah).

Norādes par akumulatoru darbmūža paildzināšanu

UZMANĪBU!

- *Nekad neuzlādējiet akumulatorus temperatūrā, kas zemāka par 0 °C vai augstāka par 55 °C.*
- *Neuzlādējiet akumulatorus vidē ar augstu gaisa mitrumu vai augstu temperatūru.*
- *Uzlādes laikā neapklājiet akumulatorus un uzlādes ierīci.*

- *Kad uzlāde ir pabeigta, atvienojiet uzlādes ierīces tīkla spraudni.*

Uzlādes laikā akumulators un uzlādes ierīce sasilst. Tas ir normāli!

Litija jonu akumulatoriem nav tā sauktā „atmiņas efekta”. Tomēr pirms uzlādes akumulatoram vajadzētu būt pilnībā izlādētam, un uzlādes process vienmēr jāpabeidz līdz galam.

Ja akumulatori ilgāku laiku netiek izmantoti, tie jāglabā vēsā vietā daļēji uzlādētā stāvoklī.

Uzlādes process

UZMANĪBU!

Izmantojiet vienīgi oriģinālos akumulatorus ar komplektā piegādāto uzlādes ierīci.

- Iespraudiet uzlādes ierīces tīkla spraudni. Uz 2 sekundēm iedegas un nodziest zaļš displeja fona apgaismojums. Tiek parādīts OK.

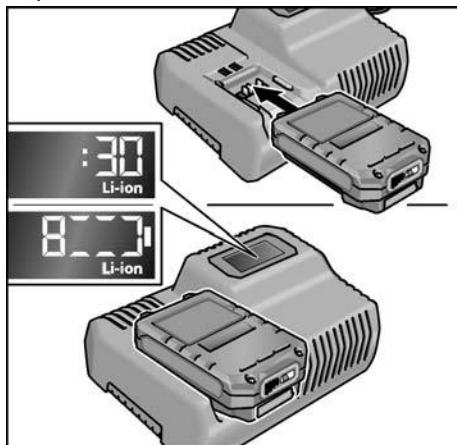

- Pilnībā ievietojiet akumulatoru uzlādes ierīcē, līdz tas nofiksējas.
 - Displejā pārmaiņus ir redzams uzlādes procesa atlikušais laiks (līdz pilnīgai akumulatora uzlādei) un uzlādes procesa grafiskais attēlojums.
 - Ja akumulatora uzlādes līmenis ir zemāks par 80%, displeja fona apgaismojumam ir oranža krāsa.
 - Kad uzlādes līmenis sasniedz 80%, displejam ir zaļa krāsa, un ir redzams OK.

- Akumulators ir uzlādēts pilnībā, kad parādās indikācija .

Pēc īsa brītiņa zaļais fona apgaismojums nodzies.

- Izņemiet akumulatoru no uzlādes ierīces.



- Atvienojiet spraudni.

NORĀDE

Ja pēc akumulatora ievietošanas uzlādes ierīcē displejs mirgo, akumulatoram vai uzlādes ierīcei ir defekts.



Displejs mirgo lēni.

Fona apgaismojums oranžs.

Akumulators ir pārāk karsts vai pārāk auksts. Kad akumulators sasniedz uzlādes temperatūru (0 °C–55 °C), sākas uzlādes process.



Displejs mirgo ātri.

Fona apgaismojums sarkans.

Izņemiet akumulatoru no uzlādes ierīces, tad ielieciet atpakaļ. Ja indikācija nemainās, tad akumulators ir bojāts. Nomainiet akumulatoru vai lieciet pārbaudīt darbnīcā.

Ja šāds kļūdas paziņojums parādās arī ar citu akumulatoru, bojāta ir uzlādes ierīce. Lieciet pārbaudīt uzlādes ierīci darbnīcā.

Tehniskā apkope un kopšana

BRĪDINĀJUMS!

Pirms sākat jebkādu darbu pie elektroinstrumenta, izņemiet no ierīces akumulatoru.

Tīrīšana

Elektroinstrumenta tīrīšana

BRĪDINĀJUMS!

Neizmantojiet ūdeni un šķidrus tīrīšanas līdzekļus.

- Korpusa iekšpusi kopā ar motoru regulāri jāizpūš ar sausu saspiesto gaisu.

Uzlādes ierīce

BRĪDINĀJUMS!

Pirms visu apkopes darbu uzsākšanas atvienojiet tīkla spraudni. Neizmantojiet ūdeni un šķidrums tīrīšanas līdzekļus.

- Neīrumsus un putekļus no korpusa noīriet ar slotiņu vai sausu lupatu.

Remontdarbi

Remontdarbus jāveic tikai ražotāja autorizētā klientu servisa darbnīcā.

NORĀDĪJUMS!

Garantijas laikā neatļaidiet motora korpusa skrūves. Neievērošanas gadījumā tiek dzēsti ražotāja garantijas pienākumi.

Rezerves daļas un aprīkojums

Ar citu aprīkojumu, īpaši ar izmantojamiem instrumentiem, var iepazīties ražotāja katalogā.

Daļu izkārtojuma attēlus un rezerves daļu sarakstus Jūs atradīsiem mūsu mājas lapā:

www.flex-tools.com

Norādījumi par likvidēšanu

BRĪDINĀJUMS!

Nodrošiniet nolietoto ierīšu nelietojamību, utilizācijas padariet nelietojamus:

- Elektroinstrumentiem, kam nepieciešama strāvas tīkla barošana – noņemiet strāvas kabeli;
- Elektroinstrumentiem ar akumulatora barošanu – izņemiet akumulatoru.



Tikai ES valstīm:

Neizmetiet elektroinstrumentus majsaimniecības atkritumos! Saskaņā ar Eiropas 2012/19/ES direktīvu „Par elektrisko un elektronisko iekārtu atkritumiem“, kas iekļauta nacionālajā likumdošanā, nolietoti elektroinstrumenti jāsavāc atsevišķi un jānodod videi nekaitīgai atreizējai pārstrādei.



Izejvielu pārstrāde, nevis atkritumu iznīcināšana.

Instrumentis, aprīkojums un iepakojums jānodod videi nekaitīgai otrreizējai pārstrādei. Plastmasas detaļu materiāls ir marķēts, lai varētu pārstrādāt viena veida materiālus.



BRĪDINĀJUMS!

Nemetiet akumulatorus/baterijas mājsaimniecības atkritumos, ugunī vai ūdenī. Neatveriet nolietotus akumulatorus.

Akumulatori/baterijas ir jāsavāc, jāpārstrādā vai jāutilizē videi nekaitīgā veidā.



Tikai ES valstīm:

Atbilstoši Eiropas Savienības direktīvai 2006/66/EB, bojātiem vai nolietotiem akumulatori un baterijas jāsavāc atsevišķi un jānogādā otrreizējai pārstrādei apkārtējai videi nekaitīgā veidā.



NORĀDĪJUMS

Informāciju par ierīces likvidēšanas iespējām var saņemt specializētajā veikalā.

Atbildības izslēgšana

Ražotājs un viņa pārstāvis nav atbildīgi par zaudējumiem un peļņas zudumiem uzņēmuma darbības pārtraukšanas gadījumā, kurš tika izraisīts izstrādājuma vai izstrādājuma neiespējamās izmantošanas dēļ.

Ražotājs un viņa vietnieks nav atbildīgi par materiālajiem zaudējumiem, kuri tika izraisīti, izstrādājumu neprasmīgi izmantojot vai izmantojot to savienojumā ar citu ražotāju izstrādājumiem.

CE-Atbilstība

Uz savu atbildību deklarējam, ka sadaļā „Tehniskā informācija“ aprakstītais izstrādājums atbilst šādiem standartiem vai normatīvajiem dokumentiem:

EN 62841, EN 15503, EN 60335,
EN 50636 atbilstoši direktīvu 2014/30/ES,
2006/42/EB, 2011/65/ES noteikumiem.

Par tehnisko dokumentāciju atbild:
FLEX-Elektrowerkzeuge GmbH, R & D
Bahnhofstrasse 15, D-71711 Steinheim/Murr

Eckhard Rühle
Manager Research &
Development (R & D)

Klaus Peter Weinper
Head of Quality
Department (QD)

01.11.2018
FLEX-Elektrowerkzeuge GmbH
Bahnhofstrasse 15, D-71711 Steinheim/Murr

بيان التوافق CE

بهذا نصرح على مسؤوليتنا الشخصية بأن المنتج الموصوف
تفصيلاً تحت «بيانات تقنية» يفي بمتطلبات المعايير أو مستندات
معايير التوحيد القياسي التالية:

EN 62841, EN 15503, EN 60335, EN 50636

حسب أحكام القواعد التوجيهية

.2011/65/EU, .2006/42/EG, .2014/30/EU

المسؤول عن المستندات التقنية:

FLEX-Elektrowerkzeuge GmbH, R & D

Bahnhofstrasse 15, D-71711 Steinheim/Murr



Eckhard Rühle
Manager Research &
Development (R & D)

Klaus Peter Weinper
Head of Quality
Department (QD)

2018/11/01

FLEX-Elektrowerkzeuge GmbH

Bahnhofstrasse 15, D-71711 Steinheim/Murr

إخلاء المسؤولية

صانع المنتج ومثله لا يتحملان أية مسؤولية عن أي ضرر وعن
فوات كسب يتم التسبب فيه من خلال انقطاع مؤقت للعمل
في المؤسسة يكون قد تم التسبب فيه من خلال المنتج أو من
خلال عدم إمكانية استخدام المنتج.
صانع المنتج ومثله لا يتحملان أية مسؤولية عن أي ضرر يكون
قد تم التسبب فيه من خلال الاستخدام بصورة غير صحيحة أو
من خلال الاستخدام ارتباطاً بمنتجات مصنوعة من قبل منتجين
آخرين.

قطع الغيار والملحقات التكميلية

في كتالوجات صانع المنتج تجدون ملحقات تكميلية أخرى. وعلى وجه الخصوص أدوات عمل تركيبية.

للاطلاع على رسومات المنظر الممدد وقوائم قطع الغيار يرجى الرجوع إلى موقعنا في الإنترنت: www.flex-tools.com

تنبيه بشأن التخلص من المنتج المستهلك

⚠️ تحذير!

قبل التخلص من أدوات العمل الكهربائية المستهلكة يجب جعلها غير صالحة للاستخدام:

- من خلال استبعاد كبل التوصيل بالكهرباء عند تعلق الأمر بأدوات عمل كهربائية يتم تشغيلها بالتوصيل بشبكة الكهرباء.
- من خلال استبعاد البطارية القابلة للشحن عند تعلق الأمر بأدوات عمل كهربائية يتم تشغيلها ببطارية قابلة للشحن.

فقط لدول الاتحاد الأوروبي:

يجب عدم التخلص من أدوات العمل الكهربائية من خلال إلقائها مع الخلفات المنزلية!

حسب القاعدة التوجيهية الأوروبية 2012/19/EU بشأن الأجهزة الكهربائية والإلكترونية المستهلكة وتطبيق هذه القاعدة التوجيهية في تشريعات قومية. فإن أدوات العمل الكهربائية يلزم جمعها بصورة منفصلة والانتفاع من موادها بصورة متوافقة مع المتطلبات البيئية.

إعادة اكتساب المواد الخام بدلا من التخلص من النفايات.



الجهاز والملحقات التكميلية ومواد التغليف ينبغي أن يتم إعادة الانتفاع من موادها بصورة متوافقة مع المتطلبات البيئية. الأجزاء المصنوعة من لدائن اصطناعية مميزة بعلامة لغرض إعادة التدوير كنوع مادة صرف.

⚠️ تحذير!

البطاريات القابلة لإعادة الشحن/البطاريات يجب عدم التخلص منها من خلال إلقائها مع الخلفات المنزلية. ويجب عدم وضعها في نار أو في ماء. يجب عدم فتح البطاريات القابلة للشحن المستهلكة.

فقط لدول الاتحاد الأوروبي:

حسب القاعدة التوجيهية الأوروبية 2006/66/EU فإن البطاريات القابلة لإعادة الشحن/البطاريات التالفة أو المستهلكة يلزم أن يتم إعادة تدويرها.

ⓘ تنبيه!

يرجى منكم الاستعلام لدى التاجر التخصصي عن إمكانيات التخلص من الأجهزة المستهلكة!

ⓘ تنبيه!

إذا ومض البيان بعد وضع البطارية في جهاز الشحن. فهذا يعني وجود خطأ بالبطارية أو بجهاز الشحن.

البيان يومض ببطء.

إضاءة الخلفية برتقالية.

البطارية ساخنة للغاية أو باردة للغاية. عندما تصل درجة حرارة البطارية إلى (0°...55°م). تبدأ عملية الشحن.

البيان يومض بسرعة.

إضاءة خلفية الشاشة حمراء.

أخرج البطارية من جهاز الشحن وضعها مرة أخرى. إذا ظهر نفس البيان يكون هناك عطل بالبطارية. قم بتغيير البطارية أو فحصها لدى إحدى الورش الفنية.

إذا ظهر نفس بلاغ الخطأ مع بطارية أخرى. فهذا يعني وجود عطل بجهاز الشحن. اعمل على فحص جهاز الشحن لدى إحدى الورش الفنية.

الصيانة والعناية

⚠️ تحذير!

احرص على إخراج البطارية من الجهاز قبل إجراء أية أعمال على الأداة الكهربائية.

التنظيف

تنظيف الأداة الكهربائية

⚠️ تحذير!

لا تستخدم الماء أو المنظفات السائلة.

- احرص على تنظيف الحيز الداخلي مع المحرك بانتظام باستخدام الهواء المضغوط الجاف.

جهاز الشحن

⚠️ تحذير!

قبل القيام بأية أعمال يجب إخراج القابس من مقبس التغذية بالتيار الكهربائي. يجب عدم استخدام ماء أو مواد تنظيف سائلة.

- يتم إزالة الاتساخات والغبار من على الجسم الخارجي باستخدام فرشاة أو قطعة قماش جافة.

أعمال الإصلاح

يجب عدم إجراء أية أعمال إصلاح إلا من قبل إحدى ورش خدمة العملاء المعتمدة من قبل صانع المنتج.

ⓘ تنبيه!

لا تقم بفك البراغي الموجودة على علبة المحرك خلال فترة الضمان. في حالة عدم مراعاة ذلك، تسقط التزامات الضمان من جانب الجهة الصانعة.

الصيانة والعناية

⚠️ **احترس!**

- لا تستخدم سوى البطاريات الأصلية مع الجهاز المورد.
- قم بتركيب القابس الكهربائي لجهاز الشحن. تعمل إضاءة خلفية الشاشة لمدة ثانيتين باللون الأخضر ثم تنطفئ بعد ذلك. ثم يظهر البيان OK.

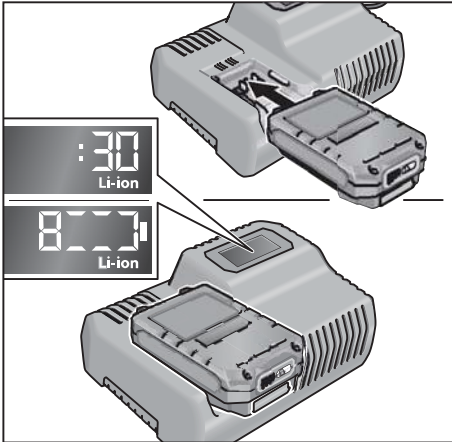

- قم بإدخال البطارية تمامًا في جهاز الشحن حتى تثبت.
- يظهر في الشاشة بالتناوب المدة المتبقية من عملية الشحن (حتى اكتمال شحن البطارية) ورسم بياني لحالة الشحن
- تعمل إضاءة خلفية الشاشة باللون البرتقالي. عندما يصبح شحن البطارية أقل من 80%.
- وبدءًا من وصول شحن البطارية إلى 80% تضيء الشاشة باللون الأخضر ويظهر البيان OK.
- يُكتمل شحن البطارية عندما يظهر البيان **OK**



- تنطفئ إضاءة خلفية الشاشة الخضراء بعد فترة قصيرة.
- أخرج البطارية من جهاز الشحن.

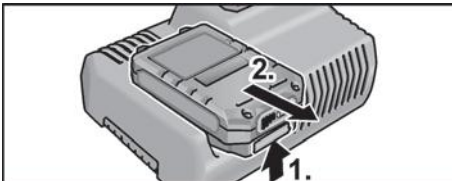

- اخلع القابس الكهربائي.

جهاز الشحن

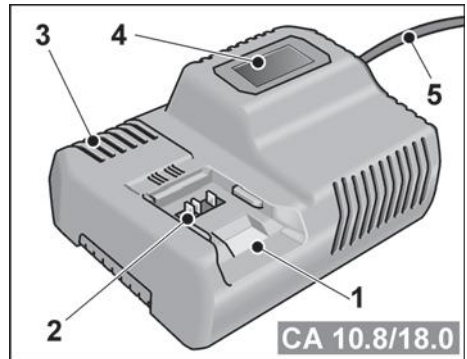

- 1 جوف إدخال للبطارية القابلة للشحن
- 2 مواضع تماس
- 3 فتحات تهوية
- 4 شاشة لعرض حالة التشغيل
- 5 كبل توصيل بالكهرباء بقابس توصيل بالكهرباء

جهاز الشحن CA 10.8/18.0 معد ومخصص لشحن بطاريات FLEX القابلة للشحن من الأنواع

- AP 10.8/2.5
- AP 18.0/2.5
- AP 10.8/5.0
- AP 18.0/5.0

تنبيهات من أجل

ل عمر تشغيل طويل للبطارية القابلة للشحن

⚠️ **احترس!**

- يجب عدم القيام في أي حال من الأحوال بشحن البطاريات القابلة للشحن في درجات حرارة تقل عن 0 درجة مئوية أو تزيد عن 55 درجة مئوية.
- يجب عدم شحن البطاريات القابلة للشحن في محيط تسود فيه رطوبة هواء عالية أو درجات حرارة محيطية عالية.
- يجب عدم تغطية البطاريات القابلة للشحن وجهاز الشحن أثناء عملية الشحن.
- يجب إخراج قابس جهاز الشحن من مقبس التغذية بالتيار الكهربائي بعد انتهاء عملية الشحن.

أثناء عملية الشحن فإن البطارية القابلة للشحن وجهاز الشحن يصبحان دافئين. هذا شيء عادي! بطاريات الليثيوم أيون لا يوجد بها «مفعول الذاكرة» المعروف. بالرغم من ذلك ينبغي أن يتم تفريغ البطارية القابلة للشحن بالكامل قبل الشحن وينبغي دائمًا أن يتم إتمام عملية الشحن بالكامل. عند عدم استخدام البطاريات القابلة للشحن لفترة طويلة من الوقت يجب تخزين البطاريات القابلة للشحن في مكان بارد حال كونها مشحونة جزئيًا.

نفخ الهواء

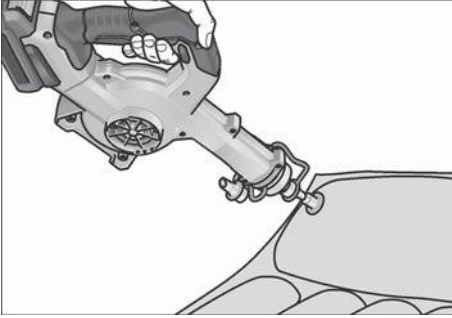

اختيار عدد اللفات

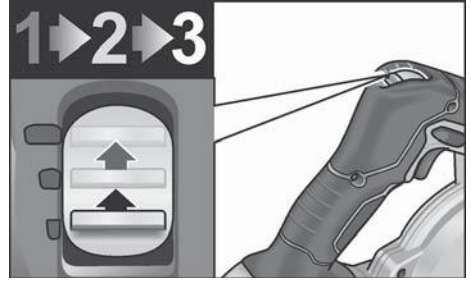

يمكن اختيار عدد اللفات مسبقا على ثلاث درجات بين 10.600 و 18.000 لفة/دقيقة.

العمل بأداة العمل الكهربائية

⚠ احترس!

بعد الإيقاف، يستمر المنفاخ في الدوران لفترة قصيرة.

النفخ

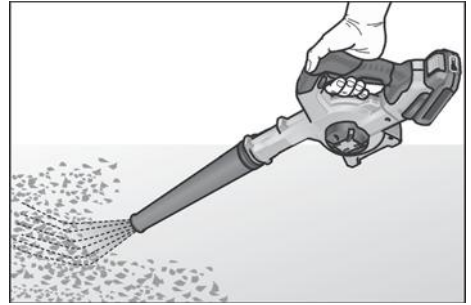

1. قم بتركيب المهايئ مع فوهة التخفيض المناسبة في الفل المسماري.
2. قم بتركيب البطارية.
3. قم بتركيب فوهة التخفيض المناسبة للغرض.
4. اضبط عدد اللفات على الدرجة المطلوبة.
5. أمسك الأداة الكهربائية من المقبض بإحدى يديك، واتخذ وضعية العمل.
6. قم بتشغيل الجهاز.
- بعد انتهاء العمل:
7. اترك المفتاح.

شفط الهواء

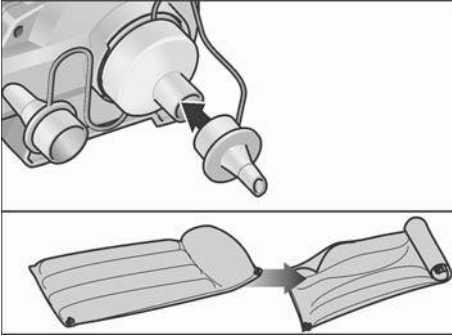

1. قم بتركيب المهايئ مع فوهة التخفيض المناسبة في مدخل الهواء.
2. قم بتركيب البطارية.
3. قم بتركيب فوهة التخفيض المناسبة للغرض.
4. اضبط عدد اللفات على الدرجة المطلوبة.
5. أمسك الأداة الكهربائية من المقبض بإحدى يديك، واتخذ وضعية العمل.
6. قم بتشغيل الجهاز.
- بعد انتهاء العمل:
7. اترك المفتاح.

1. قم بتركيب الفوهة.
2. قم بتركيب البطارية.
3. اضبط عدد اللفات على الدرجة المطلوبة.
4. أمسك الأداة الكهربائية من المقبض بإحدى يديك، واتخذ وضعية العمل.
5. قم بتشغيل الجهاز.
- بعد انتهاء العمل:
6. اترك المفتاح.

تشغيل لوقت قصير بدون تثبيت

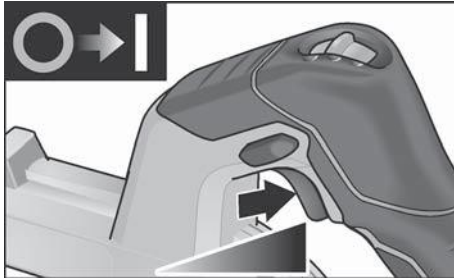

- يتم الضغط على المفتاح والإبقاء عليه مضغوطا.
- لإيقاف التشغيل يتم ترك المفتاح.

التشغيل المتواصل مع التثبيت

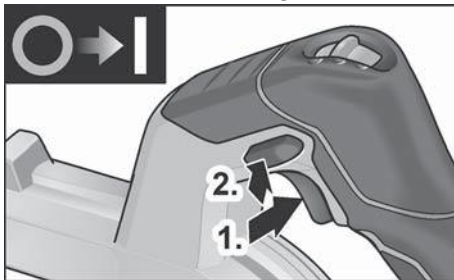

- يتم الضغط على المفتاح والإبقاء عليه مضغوطا (1).
- لتثبيت المفتاح يتم الضغط على زر التثبيت (2) مع الإبقاء عليه مضغوطا ويتم ترك المفتاح.

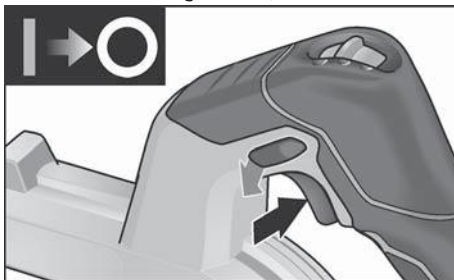

- لإيقاف التشغيل يتم الضغط على المفتاح لبرهة قصيرة ثم يتم تركه.

تثبيت فوهات التخفيض



خذيرو!

احرص على إخراج البطارية من الجهاز قبل إجراء أية أعمال على الأداة الكهربائية.

التركيب بالقفل المسامري

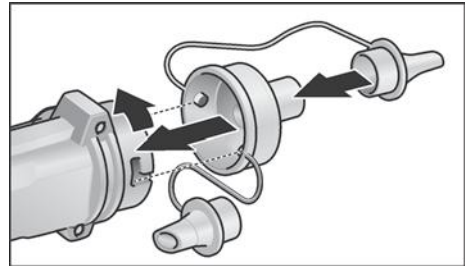

- قم بتثبيت المهابئ بالقفل المسامري من خلال تدويره قليلا عكس اتجاه حركة عقارب الساعة.
- تأكد من التثبيت المحكم للمهابين!
- قم بتركيب فوهة التخفيض المناسبة.

الفك

- يتم الفك بتسلسل عكسي.

التركيب بمدخل الهواء



تنبيه!

يتم تركيب المهابين بمدخل الهواء لشفط الهواء.

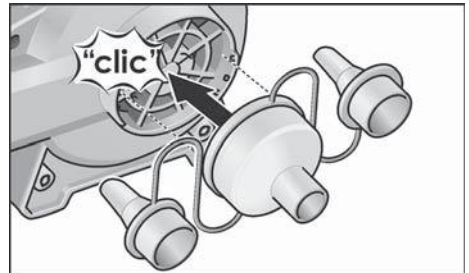

- قم بتركيب المهابين بمدخل الهواء.
- قم بتركيب فوهة التخفيض المناسبة.

الفك

- يتم الفك بتسلسل عكسي.

التشغيل والإيقاف

احترس!



- لاتنقم أبدا بتوجيه فوهة العدة الكهربائية نحوك أو نحو الآخرين.
- استخدم تجهيزات الحماية الشخصية: نظارة الحماية وواقية الأذنين وكمامة التنفس الواقية نظرا لانتشار الغبار أثناء تشغيل العدة الكهربائية. كما نوصي بارتداء حذاء متين وسروال طويل وقفازات أثناء العمل بالعدة الكهربائية.
- احرص على إبعاد الشعور والملابس عن الفتحات والأجزاء المتحركة.

حالة شحن البطارية القابلة للشحن

- من خلال ضغط الزر يمكن مراجعة حالة الشحن على المبيئات الضوئية LED الموجودة على البيان الضوئي لحالة شحن البطارية القابلة للشحن.

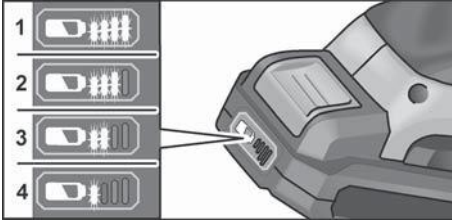

البيان الضوئي ينطفئ بعد 5 ثوان.

عندما يومض أحد المبيئات الضوئية LED، يكون من اللازم شحن البطارية القابلة للشحن. في حالة ما إذا لم يضيء أي واحد من المبيئات الضوئية LED بعد الضغط على الزر، عندئذ فإن البطارية القابلة للشحن تكون تالفة ويلزم استبدالها بأخرى سليمة.

تثبيت الفوهات

تحذير!

احرص على إخراج البطارية من الجهاز قبل إجراء أية أعمال على الأداة الكهربائية.

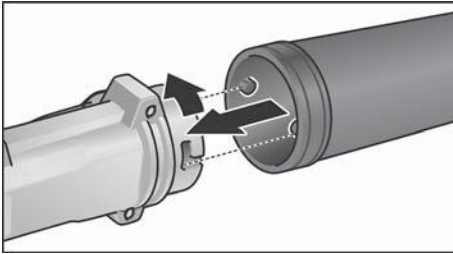

- قم بتثبيت الفوهة بالقفل المسامري من خلال تدويرها قليلا عكس اتجاه حركة عقارب الساعة.
- تأكد من التثبيت المحكم للمهاي!

الفك

- يتم الفك بتسلسل عكسي.

إرشادات الاستعمال

تحذير!

احرص على إخراج البطارية من الجهاز قبل إجراء أية أعمال على الأداة الكهربائية.

قبل البدء في التشغيل لأول مرة

يتم إخراج أداة العمل الكهربائية والملحقات التكميلية من مواد التغليف ويتم التأكد من وجود متضمنات التوريد بالكامل ومن عدم وجود أي تلف أو ضرر مترتب على النقل.

إدخال/تغيير البطارية القابلة للشحن

- يتم دفع البطارية القابلة للشحن المشحونة في أداة العمل الكهربائية مع الاستمرار في ذلك إلى أن تكون قد استقرت بالكامل.

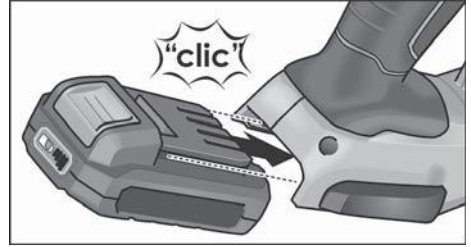

- إخراج البطارية القابلة للشحن يتم ضغط أزرار التحرير (1). ويتم سحب البطارية القابلة للشحن وإخراجها (2).

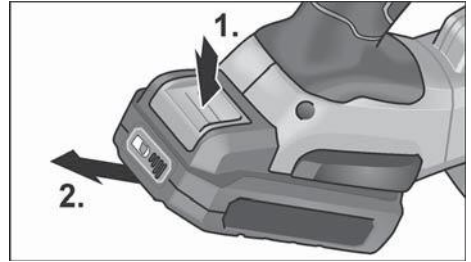

احترس!

عند عدم الاستخدام يجب حماية مواضع تماس البطارية القابلة للشحن. الأجزاء المعدنية السائبة يمكن أن تتسبب في إحداث دائرة قصر في مواضع التماس. يوجد خطر حدوث انفجار وخطر حدوث حريق!

نظرة عامة

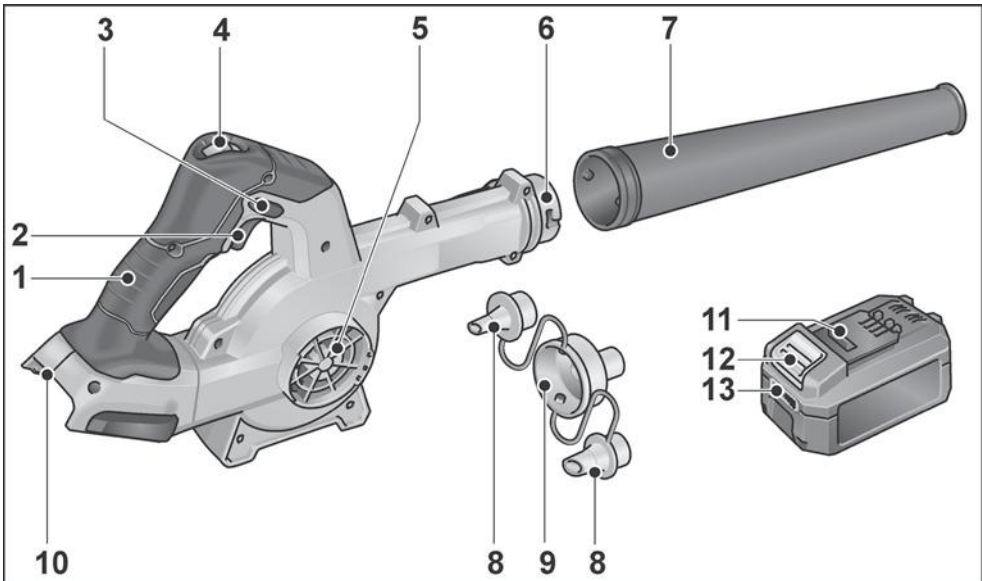

- 8 فوهات تخفيض مهائى
 9 فتحة إدخال للبطارية
 10 بطارية ليثيوم أيون قابلة للشحن
 11 زر تحرير للبطارية القابلة للشحن
 12 البيان الضوئي لحالة شحن البطارية القابلة للشحن

- 1 المقبض
 2 مفتاح التشغيل والإيقاف
 3 زر التأمين
 4 ضابط كمية الهواء ثلاثي الدرجات
 5 مدخل الهواء
 6 قفل مسماري
 7 فوهة

بيانات تقنية

BW 18.0-EC		
المنفاخ العامل ببطارية		طراز الجهاز
18	فلط	الجهد الاسمي
2,5 5,0	أمبير ساعة	البطارية
كحد أقصى. 45	دقيقة	مدة الشحن (بطارية)
10.600 14.200 18.000	لفة/دقيقة لفة/دقيقة لفة/دقيقة	عدد دورات التشغيل بدون حمل - المستوى 1 - المستوى 2 - المستوى 3
80	م/ث	سرعة الهواء القصوى
8,11	م ³ /دقيقة	حجم الهواء الأقصى
1,28	كجم	الوزن حسب معيار «EPTA-procedure 01/2003» (بدون بطارية)
0,72	كجم	وزن البطارية القابلة للشحن

الضوضاء والاهتزازات

قيم الضوضاء وقيم الاهتزازات تم تحديدها وفقا للمعيار EN 15503. منسوب الضوضاء «أ» الذي تم تقييمه للجهاز يبلغ قدره نمطيا:

منسوب ضغط الصوت:	75	ديسيبل (أ)؛
منسوب ضغط الصوت:	95	ديسيبل (أ)؛
نطاق عدم التيقن K:	3	ديسيبل؛

قيمة الاهتزازات الاجمالية:

قيمة الانبعاثات a_h :	2,5	م/ث ²
نطاق عدم التيقن K:	1,5	م/ث ²

تحذير!

قيم القياس المذكورة تكون سارية للأجهزة الجديدة. في أثناء الاستخدام اليومي تتغير قيم الضوضاء وقيم الاهتزازات.

تنبيه!

منسوب الاهتزازات المنصوص عليه في إرشادات التشغيل هذه تم قياسها بأسلوب قياس موحد قياسيا في المعيار EN 15503 ويمكن استخدامه لمقارنة أدوات عمل كهربائية مع بعضها. وهو مناسب أيضا لإجراء تقدير أولي لحمل الاهتزازات.

منسوب الاهتزازات المذكور راجع إلى الاستخدامات الرئيسية لأداة العمل الكهربائية. إلا أنه عند استخدام أداة العمل الكهربائية في تطبيقات أخرى مع أدوات عمل تركيبية مختلفة أو تحت ظروف صيانة غير كافية. فإن منسوب الاهتزازات يمكن أن يحيد عن القيمة المذكورة. وهذا ما يمكن أن يؤدي إلى زيادة حمل الاهتزازات بصورة واضحة على مكان العمل بأكمله.

لإجراء تقدير دقيق لحمل الاهتزازات فإنه يجب أيضا مراعاة الأوقات التي يكون فيها الجهاز متوقفا عن التشغيل أو يكون فيها الجهاز مشغلا إلا أنه لا يتم استخدامه بالفعل. هذا يمكن أن يؤدي إلى خفض حمل الاهتزازات بصورة واضحة على مكان العمل بأكمله. يرجى منكم تحديد إجراءات أمان وسلامة إضافية لحماية القائم بتشغيل الجهاز من مفعول الاهتزازات. على سبيل المثال: صيانة أداة العمل الكهربائية وأدوات العمل التركيبية. الحفاظ على الأيدي دافئة. تنظيم مجريات العمل.

احترس!

عند وجود ضغط صوت يزيد عن 85 ديسيبل (أ) يجب ارتداء جھيزة واقية للسمع.

إرشادات الأمان المتعلقة بالمنفاخ العامل ببطارية

تحذير!

يجب قراءة واتباع كافة إرشادات وتعليمات السلامة الواردة في هذا الدليل. ارتكاب الأخطاء عند تطبيق الإرشادات التحذيرية والتعليمات قد يتسبب في حدوث صدمة كهربائية. حريق و/أو إصابات خطيرة. احتفظ بهذا الدليل بشكل جيد للاستخدام مستقبلا.

عملية القطع

- احرص على عدم تعريض الأشخاص المتواجدين بالقرب منك إلى الإصابة من خلال الأجزاء الغربية المتطايرة.
- أبعد أصابعك عن فتحات العدة الكهربائية أثناء التشغيل. لا تقم بتشغيل المنفاخ إلا مع تركيب الفوهة. المنفاخ الدوار يمكن أن يعرضك للإصابة.
- لا تقم بنفخ المواد التي تشكل خطورة على الصحة مثل غبار الخشب الزان أو خشب البلوط أو غبار الصخور أو الغبار المحتوي على الإسبستوس.
- فهذه المواد تدخل ضمن مسببات السرطان.
- لا تقم بنفخ السوائل.
- حيث أن دخول السوائل يزيد من خطورة الإصابة بصدمة كهربائية.
- حافظ على إبعاد الجهاز عن الأمطار أو البلل.
- حيث أن وصول الماء إلى المحرك يزيد من خطورة الإصابة بصدمة كهربائية.
- احرص على توفير التهوية الجيدة بمكان العمل.
- قم بارتداء جھيزات الحماية الشخصية الإضافية مثل نظارة الحماية وكمامة التنفس الواقية.
- حيث أن ارتداء جھيزات الحماية في مثل هذه الظروف يقلل من التعرض للمواد الخطرة.

ينبغي الحفاظ على وجود مسافة أمان بين الأشخاص والأغراض!



تنبيه بشأن التخلص من الجهاز القديم
(انظر صفحة 9)!



من أجل أمانكم وسلامتكم

قبل البدء في استخدام أداة العمل الكهربائية يجب قراءة والتصرف وفقاً للتعليمات والإرشادات المنصوص عليها في:

- إرشادات التشغيل هذه.
- «تنبيهات الأمان والسلامة العامة» بشأن التعامل مع أدوات العمل الكهربائية في الكتيب المرفق (رقم المنشور: 315.915).
- قواعد وأحكام الوقاية من الحوادث الواجبة التطبيق في موقع استخدام الجهاز.
- أداة العمل الكهربائية هذه تم صنعها حسب أحدث ما تم التوصل إليه على المستوى التكنولوجي ووفقاً لقواعد الأمان والسلامة المعتمدة المتعارف عليها. بالرغم من ذلك فإنه يمكن أن تنشأ عند استخدامها أخطار على صحة وحياة المستخدم أو أشخاص آخرين أو ضرر أو تلف بالجهاز أو بأشياء أخرى ذات قيمة. يجب عدم استخدام أداة العمل الكهربائية إلا
 - في الغرض المعدة للاستخدام فيه.
 - عندما تكون في حالة سليمة تماماً من ناحية الأمان التقني.
- يجب القيام على الفور بإزالة أي خلل يكون له تأثيراً سلبياً على الأمان والسلامة.

الاستخدام المطابق للغرض المعد له الجهاز

- تم تصميم المنفاخ BW 18.0-EC العامل ببطارية لما يلي للاستخدام التجاري في المصانع والورش. تتمثل مجالات الاستخدام الممكنة في تنظيف المساحات الكبيرة المليئة بنشارة الأخشاب والجسيمات الخشنة الأخرى باستخدام الهواء المضغوط.
- لا يُسمح
 - نفخ المواد الساخنة والقابلة للاشتعال أو الانفجار.
 - نفخ الغبار المصنف ضمن فئة المواد الخطرة أو المشتعل على مواد خطيرة (مثل مسحوق الخشب الصلب أو الكوارتز المتواجد بغبار الخرسانة).

المحتويات

- 1- ar الرموز المستخدمة في إرشادات التشغيل
- 1- ar الرموز الموجودة على الجهاز
- 1- ar من أجل أمانكم وسلامتكم
- 2- ar الضوضاء والاهتزازات
- 3- ar بيانات تقنية
- 4- ar نظرة عامة
- 5- ar إرشادات الاستعمال
- 9- ar الصيانة والعناية
- 9- ar تنبيه بشأن التخلص من المنتج المستهلك
- 10- ar بيان التوافق CE
- 10- ar إخلاء المسؤولية

الرموز المستخدمة في إرشادات التشغيل

تحذير!

يشير إلى خطر محقق بصورة مباشرة. عدم الالتزام باتباع التنبيه يمكن أن يؤدي إلى الموت أو إلى إصابات جسيمة جداً.

احتس!

يشير إلى موقف يحتمل أن يكون خطراً. عدم الالتزام باتباع التنبيه يمكن أن يؤدي إلى إصابات أو إلحاق ضرر أو تلف بأشياء.

تنبيه!

يشير إلى تلميحات مفيدة حول الاستخدام ومعلومات هامة.

الرموز الموجودة على الجهاز

للتقليل من خطر حدوث إصابات يجب قراءة إرشادات التشغيل!



يجب ارتداء جّهيزة واقية للعينين!



يجب ارتداء جّهيزة واقية للسمع!



ينبغي حماية الجهاز من الأمطار أو البلل!



FLEX-Elektrowerkzeuge GmbH
Bahnhofstr. 15
71711 Steinheim/Murr

Tel. +49 (0) 7144 828-0
Fax +49 (0) 7144 25899

info@flex-tools.com
www.flex-tools.com
