



Register your new Bosch now:
www.bosch-home.com/welcome



MUZ5ZP1



BOSCH

de Gebrauchsanleitung
en Instruction manual
fr Mode d'emploi
it Istruzioni per l'uso
nl Gebruiksaanwijzing
da Brugsanvisning

no Bruksanvisning
sv Bruksanvisning
fi Käyttöohje
es Instrucciones de uso
pt Instruções de serviço
el Οδηγίες χρήσης

tr Kullanım kılavuzu
uk Інструкція з експлуатації
ru Инструкция по эксплуатации
kk Пайдалану нұсқаулығы
ar إرشادات الاستخدام

de	Deutsch	3
en	English	4
fr	Français	5
it	Italiano	6
nl	Nederlands	7
da	Dansk	8
no	Norsk	9
sv	Svenska	10
fi	Suomi	11
es	Español	12
pt	Português	13
el	Ελληνικά	14
tr	Türkçe	15
uk	Українська	16
ru	Русский	17
kk	Қазақша	18
ar	العربية	19



Zu Ihrer Sicherheit

Dieses Zubehör ist für die Küchenmaschine MUM5... bestimmt.

Gebrauchsanleitung der Küchenmaschine beachten.

Dieses Zubehör ist nur geeignet zum Auspressen von Zitrusfrüchten, wie z. B. Zitronen, Orangen, Grapefruit. Es darf nicht zur Verarbeitung von anderen Gegenständen bzw. Substanzen benutzt werden.

Sicherheitshinweise für dieses Gerät

Zitruspresse nur in der aufgeführten Arbeitsposition verwenden.

Zitruspresse nur im komplett zusammengesetztem Zustand verwenden. Zitruspresse nur bei Stillstand des Antriebs aufsetzen / abnehmen.

Auf einen Blick

Bitte Bildseiten ausklappen.

→ **Bild A:**

- 1 **Sieb mit Auspresskegel**
- 2 **Auffangbehälter**
- 3 **Markierung für maximale Füllmenge**

→ **Bild B:**

Arbeitsposition

- Zitruspresse auf das Grundgerät aufsetzen und im Uhrzeigersinn bis zum Anschlag drehen.
- Netzstecker einstecken.
- Drehschalter auf Stufe 3-5 (2-3) stellen.
- Frucht auf den Auspresskegel drücken.

Maximale Füllmenge des Auffangbehälters beachten – Markierung am Behälter (Bild A)!

Bedienen

- Zitruspresse vor dem ersten Gebrauch gründlich reinigen. → „*Reinigen und Pflegen*“

Wichtiger Hinweis

In dieser Gebrauchsanleitung empfohlene Richtwerte für die Arbeitsgeschwindigkeit beziehen sich auf die Geräte mit 7-stufigem Drehschalter. Für Geräte mit 4-stufigem Drehschalter finden Sie die Werte in Klammern jeweils dahinter.

Zitruspresse funktioniert nur bei eingesetzter Rührschüssel.

→ **Bild C:**

- Entriegelungstaste drücken und Schwenkarm in Position 3 bringen. 
- Antriebsschutzdeckel vom Antrieb der Zitruspresse abnehmen (**Bild 5a**).
- Sieb in den Auffangbehälter einsetzen.

Nach der Arbeit

- Gerät am Drehschalter ausschalten.
- Zitruspresse gegen den Uhrzeigersinn drehen und abnehmen.
- Zitruspresse reinigen.

Reinigen und Pflegen

⚠ Achtung!

Keine scheuernden Reinigungsmittel verwenden. Oberflächen können beschädigt werden.

Alle Teile sind spülmaschinenfest. Kunststoffteile in der Spülmaschine nicht einklemmen, da Verformung möglich.

Änderungen vorbehalten.

For your safety

This accessory is suitable for the food processor MUM5... .
Follow the operating instructions for the food processor MUM5... .
This accessory is suitable for pressing the juice out of citrus fruits, e.g. oranges, grapefruits, lemons. It must not be used for processing other objects or substances.

Safety instructions for this appliance

Use the citrus press in the specified operating position only. The citrus press must be completely assembled before use. Do not attach / remove the citrus press until the drive is at a standstill.

Overview

Please fold out the illustrated pages.

→ **Figure A:**

- 1 **Strainer with pressing cone**
- 2 **Bowl**
- 3 **Mark for maximum filling quantity**

→ **Figure B:**

Operating position

Operating the appliance

- Thoroughly clean the citrus press before using for the first time. → *“Cleaning and servicing”*

Important information

In these instructions for use the recommended reference values for the operating speed refer to appliances with a 7-setting rotary switch. For appliances with a 4-setting rotary switch you can find the values in brackets after the values for a 7-setting rotary switch.

Citrus press functions only when the mixing bowl is inserted.

→ **Figure C:**

- Press the release button and move the swivel arm to position **3**.
- Remove drive cover from the drive of the citrus press (**Fig. 5a**).
- Insert strainer in the bowl.
- Place citrus press on the base unit and turn all the way in a clockwise direction.



- Insert the mains plug.
- Set rotary switch to setting 3-5.
- Press fruit on the pressing cone.

Note maximum filling quantity of the bowl – mark on the bowl (Fig. A)!

After using the appliance

- Switch off the appliance with the rotary switch.
- Rotate the citrus press in an anti-clockwise direction and remove.
- Clean the citrus press.

Cleaning and servicing

⚠ Attention!

Do not use abrasive cleaning agents. Surfaces may be damaged.

All parts are dishwasher-safe. Do not wedge plastic parts in the dishwasher as they could warp.

Subject to alterations.

Pour votre sécurité

Les accessoires sont adaptés au robot culinaire MUM5... .
 Respectez la notice d'utilisation du robot culinaire MUM5... .
 Cet accessoire convient pour presser uniquement les agrumes, par exemple les citrons, oranges, pamplemousses.
 Il ne doit pas servir à traiter d'autres objets ou substances.

Consignes de sécurité pour cet appareil

N'utilisez le presse-agrumes que sur la position de service indiquée.
 N'utilisez le presse-agrumes qu'à l'état entièrement assemblé.
 Ne retirez / posez le presse-agrumes qu'après que le moteur s'est immobilisé.

Vue d'ensemble

Veuillez déplier les volets illustrés.

→ **Figure A:**

- 1 **Tamis avec cône de pressage**
- 2 **Bac de récupération**
- 3 **Repère de la quantité de remplissage maximale**

→ **Figure B:**

Position de travail

- Mettez l'insert passoire dans le récipient de récupération.
- Posez le presse-agrumes sur l'appareil de base puis tournez dans le sens des aiguilles d'une montre jusqu'à la butée.
- Branchez la fiche mâle dans la prise de courant.
- Ramenez l'interrupteur rotatif sur la position 3-5 (2-3).
- Appuyez le fruit sur le cône de pressage.

Utilisation

- Nettoyez soigneusement le presse-agrumes avant de l'utiliser pour la première fois. → « *Nettoyage et entretien* »

Remarque importante

Les valeurs indicatives de la vitesse de travail recommandées dans cette notice d'utilisation se réfèrent aux appareils équipés d'un sélecteur rotatif à 7 positions. Pour les appareils équipés d'un sélecteur à 4 positions, les valeurs respectives suivent entre parenthèses.

Le presse-agrumes ne fonctionne que si le bol mélangeur a été mis en place.

→ **Figure C:**

- Appuyez sur la touche de déverrouillage et amenez le bras pivotant sur la position 3.
- Retirez le couvercle protégeant l'entraînement du presse-agrumes (**Figure 5a**).



Attention à ne pas dépasser le niveau de remplissage maximal dans le récipient de récupération – Voir le repère apposé dessus (figure A)!

Après le travail

- Éteignez l'appareil par l'interrupteur rotatif.
- Tournez le presse-agrumes en sens inverse des aiguilles d'une montre puis retirez-le.
- Nettoyez le presse-agrumes.

Nettoyage et entretien

⚠ Attention !

N'utilisez pas de détergent abrasif. Vous risquez d'endommager les surfaces. Toutes les pièces vont au lave-vaisselle. Ne coincez pas les pièces en plastique dans le lave-vaisselle car elles risquent de se déformer.

Sous réserve de modifications.

Per la vostra sicurezza

L'accessorio è idoneo per la macchina da cucina MUM5... .
 Seguire le istruzioni per l'uso della macchina da cucina MUM5... .
 Questo apparecchio è idoneo solo a spremere agrumi, come ad es. limoni, aranci, pompelmi. Non è idoneo a lavorare altri oggetti o sostanze.

Avvertenze di sicurezza per questo apparecchio

Usare lo spremiagrumi solo nella posizione di lavoro indicata.
 Usare lo spremiagrumi solo nello stato di montaggio completo.
 Applicare / rimuovere lo spremiagrumi solo quando il motore è fermo.

Guida rapida

Aprire le pagine con le figure.

→ **Figura A:**

- 1 Filtro con cono di spremitura
- 2 Contenitore di raccolta
- 3 Riferimento per la massima quantità di riempimento

→ **Figura B:**

Posizione di lavoro

Uso

- Al primo uso pulire accuratamente lo spremia-grumi. → "Pulizia e cura"

Avvertenza importante

I valori orientativi consigliati in queste istruzioni per l'uso per la velocità di lavoro si riferiscono agli apparecchi con selettore a manopola a 7 posizioni. Per gli apparecchi con selettore a manopola a 4 posizioni i rispettivi valori sono indicati dopo i primi fra parentesi.

Lo spremiagrumi funziona solo con la ciotola impastatrice montata.

→ **Figura C:**

- Premere il pulsante di sblocco e portare il braccio oscillante nella posizione **3**.
- Rimuovere il coperchio di sicurezza dall'ingranaggio dello spremiagrumi (**Figura 5a**).
- Mettere il filtro nel contenitore di raccolta.



- Applicare lo spremiagrumi sull'apparecchio base e ruotarlo in senso orario fino all'arresto.
- Inserire la spina di alimentazione.
- Ruotare la manopola su velocità 3-5 (2-3).
- Premere il frutto sul cono di spremitura.

Attenzione al massimo volume di riempimento del contenitore di raccolta – riferimento sul contenitore (figura A)!

Dopo il lavoro

- Spegnere l'apparecchio con l'interruttore rotante.
- Ruotare lo spremiagrumi in senso antiorario e rimuoverlo.
- Lavare lo spremiagrumi.

Pulizia e cura

Attenzione!

Non utilizzare detergenti abrasivi. Possibili danni alle superfici.

Tutte le parti sono lavabili in lavastoviglie. Per evitare possibili deformazioni, non incastare le parti di plastica nella lavastoviglie.

Con riserva di modifiche.

Voor uw veiligheid

Dit toebehoren is voor de keukenmachine MUM5... bedoeld. De gebruiksaanwijzing van de keukenmachine in acht nemen. Dit toebehoren is uitsluitend geschikt voor het uitpersen van citrusvruchten, zoals citroenen, sinaasappels en grapefruits. Het mag niet worden gebruikt om andere substanties/voorwerpen te verwerken.

Veiligheidsvoorschriften voor dit apparaat

Citruspers alleen gebruiken in de afgebeelde werkstand.
Citruspers alleen in compleet samengebouwde toestand gebruiken.
Citruspers alleen aanbrengen/verwijderen wanneer de aandrijving stilstaat.

In één oogopslag

De pagina's met afbeeldingen uitklappen.

→ **Afb. A:**

- 1 **Zeef met perskegel**
- 2 **Opvangreservoir**
- 3 **Markering voor maximale vulhoeveelheid**

→ **Afb. B:** Bedrijfspositie

- Citruspers op het basisapparaat plaatsen en met de klok mee tot aan de aanslag draaien.
- Stekker in wandcontactdoos doen.
- Draaischakelaar op stand 3-5 (2-3) zetten.
- Vrucht op de perskegel drukken.

Maximum vulhoeveelheid van het opvangreservoir in acht nemen – markering op het bakje (afb. A)!

Bedienen

- Citruspers grondig reinigen voordat u deze voor het eerst gebruikt. → „Reiniging en onderhoud“

Belangrijke aanwijzing

De aanbevolen richtwaarden voor de werksnelheid in deze handleiding hebben betrekking op de apparaten met een draaiknop met 7 standen. Erachter staan tussen haakjes de waarden voor apparaten met een draaischakelaar met 4 standen.

Citruspers werkt alleen wanneer de mengkom is aangebracht.

→ **Afb. C:**

- Ontgrendelknop indrukken en de draaiarm op positie **3** zetten. 
- Aandrijvingsbeschermdeksel verwijderen van de aandrijving van de citruspers (**afb. 5a**).
- Zeef aanbrengen in het opvangreservoir.

Na gebruik

- Apparaat uitschakelen met de draaischakelaar.
- Citruspers tegen de klok in draaien en verwijderen.
- Citruspers reinigen.

Reiniging en onderhoud

⚠ **Attentie!**

Geen schurende reinigingsmiddelen gebruiken. De oppervlakken kunnen beschadigd raken.

Alle delen kunnen in de afwasautomaat worden gereinigd. Kunststof onderdelen niet vastklemmen in de afwasautomaat, ze kunnen vervormd raken.

Wijzigingen voorbehouden.

For din egen sikkerheds skyld

Dette tilbehør er beregnet til køkkenmaskinen MUM5....

Læs og overhold brugsanvisningen til køkkenmaskinen.

Dette tilbehør er kun egnet til presning af citrusfrugter som f.eks. citroner, appelsiner, grapefrugter. Det må ikke bruges til at forarbejde andre genstande eller substanser.

Sikkerhedshenvisninger til dette apparat

Citruspressen må kun benyttes i den angivne arbejdsposition.

Citruspressen må kun benyttes, når den er helt samlet.

Citruspressen må kun sættes på/tages af, når drevet står stille.

Overblik

Fold billedsiderne ud.

→ **Billede A:**

- 1 Si med pressekegle
- 2 Opsamlingsbeholder
- 3 Markering til maks. påfyldningsmængde

→ **Billede B:** Arbejdsposition

- Sæt stikket i stikkontakten.
- Stil drejekontakten på trin 3-5 (2-3).
- Tryk frugten på pressekeglen.

Overhold den maks. påfyldningsmængde for opsamlingsbeholderen - markering på beholderen (billede A)!

Efter brug

- Sluk for apparatet med drejekontakten.
- Drej citruspressen i retning mod uret, og tag den af.
- Rengør citruspressen.

Betjening

- Rengør citruspressen grundigt før første ibrugtagning. → „Rengøring og pleje“

Vigtig henvisning

Vejledende værdier mht. arbejdshastighed, der er anbefalet i denne brugsanvisning, refererer til apparaterne med 7-trins drejekontakt. Til apparater med 4-trins drejekontakt findes værdierne i parentes bagefter.

Citruspressen fungerer kun, når røreskålen er sat i.

→ **Billede C:**

- Tryk på sikkerhedsknappen, og stil svingarmen i position **3**.
- Tag drevbeskyttelseslåget af drevet til citruspressen (**billede 5a**).
- Sæt sien i opsamlingsbeholderen.
- Sæt citruspressen på motorenheden, og drej den i retning med uret indtil stop.



Rengøring og pleje

⚠ OBS!

Brug ikke skurende rengøringsmidler. Overfladerne kan beskadiges.

Alle dele kan tåle opvaskemaskine. Forsøg ikke at klemme plastdele fast i opvaskemaskinen, da de kan blive deformet.

Ændringer forbeholdes.

For din egen sikkerhet

Dette tilbehøret er beregnet for kjøkkenmaskinen MUM5...

Følg bruksanvisningen for kjøkkenmaskinen.

Dette tilbehøret er kun egnet for pressing av sitrusfrukt som f.eks. sitroner, appelsiner, grapefrukt. Det må ikke brukes til bearbeidelse av andre gjenstander eller substanser.

Sikkerhetshenvisninger for dette apparatet

Sitruspressen må kun brukes i den oppførte arbeidsposisjonen.

Sitruspressen må kun brukes i komplett sammensatt tilstand. Sitruspressen må kun settes på/tas av når drevet står stille.

En oversikt

Vennligst brett ut sidene med bilder.

→ **Bilde A:**

- 1 Sil med pressekjegle
- 2 Oppsamlingsbeholder
- 3 Markering for maksimal fyllemengde

→ **Bilde B:** Arbeidsposisjon

Betjening

- Sitruspressen må rengjøres grundig før første gangs bruk. → „Rengjøring og pleie“

Viktig henvisning

De veiledende verdier for arbeidshastighet som anbefales i denne bruksveiledningen, gjelder for apparater med 7-trinns dreiebryter. For apparater med 4-trinns dreiebryter finner du de aktuelle verdiene i parentes bak.

Sitruspressen fungerer kun når rørebollen er satt inn.

→ **Bilde C:**

- Trykk utløsningstasten og sett svingarmen i posisjon **3**.
- Ta beskyttelseslokket av drevet på sitruspressen (**bilde 5a**).
- Sett silen inn i oppsamlingsbeholderen.
- Sett sitruspressen på basismaskinen og dreid den til stopp med urviseren.



- Sett i støpselet.
- Sett dreiebryteren på trinn 3-5 (2-3).
- Press frukten på pressekjeglen.

Ta hensyn til den maksimale fyllemengden for oppsamlingsbeholderen – markering på beholderen (bilde A)!

Etter arbeidet

- Slå av apparatet med dreiebryteren.
- Drei sitruspressen mot urviseren og ta den av.
- Rengjør sitruspressen.

Rengjøring og pleie

⚠ Obs!

Ikke bruk skurende rengjøringsmidler. Overflatene kan bli skadet.

Alle delene kan rengjøres i oppvaskmaskin. Ikke klem plastdelene fast i oppvaskmaskinen, for da kan de deformeres.

Endringer forbeholdes.

För din säkerhet

Detta tillbehör är avsett för köksmaskinen MUM5... .

Följ bruksanvisningen för köksmaskinen.

Tillbehöret lämpar sig bara för pressning av citrusfrukter, t.ex. citroner, apelsiner och grapefrukt. Det får inte användas för att bearbeta andra föremål eller ämnen.

Säkerhetsföreskrifter för apparaten

Använd citruspressen enbart i det beskrivna arbetsläget.

Använd citruspressen enbart i helt hopmonterat tillstånd. Du får bara sätta på eller ta av citruspressen när drivningen står stilla.

Översikt

Vik ut bilduppslaget!

→ Bild A:

- 1 Sil med presskulle
- 2 Uppfångningsbehållare
- 3 Markering för maximal påfyllningsmängd

→ Bild B: Arbetsläge

- Sätt stickkontakten i vägguttaget.
- Ställ strömvredet i läge 3-5 (2-3).
- Tryck frukten mot presskullen.

Observera den maximala påfyllningsmängden i uppfångningsbehållaren – se markeringen på behållaren (bild A)!

Efter arbetet

- Stäng av apparaten med strömvredet.
- Vrid citruspressen moturs och ta av den.
- Rengör citruspressen.

Användning

- Rengör citruspressen noggrant innan du använder den första gången. → "Rengöring och skötsel"

Viktigt påpekande

De riktvärden för arbetshastigheten som rekommenderas i bruksanvisningen avser apparater som har strömvred med 7 lägen. För apparater med 4 lägen på strömvredet står värdena inom parentes efter det första värdet.

Citruspressen fungerar bara om blandarskålen är påsatt.

→ Bild C:

- Tryck på låsknappen och vrid funktionsarmen till läge 3.
- Lossa skyddslocket över citruspressens drivning (Bild 5a).
- Sätt in silen i uppfångningsbehållaren.
- Sätt citruspressen på motordelen och vrid den medurs till stopp.



Rengöring och skötsel

⚠ Varning!

Använd inga repande rengöringsmedel.

Du kan skada ytorna.

Alla delar går att maskindiska. Kläm inte fast plastdelarna i diskmaskinen. De kan deformeras.

Med förbehåll för ändringar.

Turvallisuusasiaa

Varuste on tarkoitettu käytettäväksi yleiskoneen MUM5... kanssa. Noudata yleiskoneen käyttöohjeita.

Tämä varuste soveltuu vain sitrushedelmien kuten sitruunoiden, appelsiinien ja greippien mehuksi puristamiseen. Sitä ei saa käyttää muiden tarvikkeiden / aineiden käsittelyyn.

Laitetta koskevat turvallisuusohjeet

Käytä sitruspuserinta vain ilmoitetussa käyttöasennossa.

Käytä sitruspuserinta vain, kun sen kaikki osat ovat paikoilleen kiinnitettyinä. Irrota ja kiinnitä sitruspuserin vain, kun käyttöliitäntä on pysähtynyt.

Yhdellä silmäyksellä

Käännä esiin kuvasivut.

→ Kuva **A**:

- 1 Siivilä ja puserin
- 2 Kulho
- 3 Maksimitäyttömäärän merkki

→ Kuva **B**: Käyttöasento

Käyttö

- Puhdista sitruspuserin huolellisesti ennen ensimmäistä käyttökertaa.
→ ”Puhdistus ja hoito”

Tärkeä ohje

Käyttöohjeessa suositellut työnopeuden viitearvot koskevat koneita, joissa on 7-asentoinen valitsin. Jos koneessa on 4-asentoinen valitsin, vastaavat tiedot on annettu suluissa.

Sitruspuserin toimii vain yleiskoneen kulhon ollessa paikoillaan.

→ Kuva **C**:

- Paina avaamispainiketta ja käännä varsi asentoon **3**.
- Irrota sitruspuserin käyttöliitäntän suojakansi (**kuva 5a**).
- Kiinnitä siivilä kulhoon.
- Aseta sitruspuserin peruslaitteen päälle ja käännä myötäpäivään vasteeseen asti.



- Liitä pistoke pistorasiaan.
- Aseta valitsin asentoon 3-5 (2-3).
- Paina hedelmää puserinosaa vasten.

Ota huomioon kulhon maksimitäyttömäärä – merkki astiassa (kuva **A)!**

Käytön jälkeen

- Pysäytä kone valitsimesta.
- Käännä sitruspuserinta vastapäivään ja irrota.
- Puhdista sitruspuserin.

Puhdistus ja hoito

⚠ Huomio!

Älä käytä hankaavia puhdistusaineita. Laitteen pinnat voivat vaurioitua.

Kaikki osat ovat konepesun kestäviä.

Varo, että muoviosat eivät jää puristuksiin astianpesukoneessa, niiden muoto saattaa muuttua pesun aikana.

Oikeudet muutoksiin pidätetään.

Observaciones para su seguridad

El presente accesorio está destinado al robot de cocina MUM5... Ténganse presentes las instrucciones de uso del robot de cocina. El presente accesorio solo es adecuado para exprimir cítricos, por ejemplo limones, naranjas, pomelos. No deberá usarse para procesar otros tipos de alimentos o productos.

Advertencias de seguridad para este aparato

Utilizar el exprimidor de cítricos sólo en la posición de trabajo indicada. Utilizar el exprimidor de cítricos solo si está completamente armado. Montar o retirar el exprimidor de cítricos sólo con el accionamiento completamente parado.

Descripción del aparato

Desplegar las páginas con las ilustraciones.

→ **Figura 1:**

- 1 Tamiz con cono exprimidor
- 2 Recipiente colector
- 3 Marca de máximo llenado

→ **Figura 2:** Posición de trabajo

Usar del aparato

- Limpiar a fondo el exprimidor de cítricos antes de usarlo por primera vez.
→ “Cuidados y limpieza”

Advertencia importante

Los valores de referencia relativos a la velocidad de trabajo que se facilitan en las presentes instrucciones de uso se refieren a aparatos con mando giratorio de siete posiciones. Para los aparatos con mando giratorio de cuatro posiciones, los valores están indicados entre paréntesis.

El exprimidor de cítricos sólo funciona con la jarra colocada.

→ **Figura 3:**

- Pulsar la tecla de desbloqueo y colocar el brazo giratorio en la posición 3. 
- Retirar la tapa protectora del accionamiento del exprimidor de cítricos (figura 5a).
- Colocar el tamiz en la jarra del exprimidor.

- Montar el exprimidor sobre la base motriz y girarlo en sentido horario hasta el tope.
- Introducir el cable de conexión en la toma de corriente.
- Colocar el mando giratorio en la posición 3-5 (2-3).
- Presionar la fruta contra el cono exprimidor.

¡Prestar atención al máximo nivel de llenado de la jarra – marca en la jarra (fig. 2)!

Tras concluir el trabajo

- Desconectar el aparato a través del mando giratorio.
- Girar el exprimidor de cítricos en sentido antihorario y retirarlo.
- Limpiar el exprimidor de cítricos.

Cuidados y limpieza

⚠ ¡Atención!

No emplear productos de limpieza abrasivos. Las superficies podrían dañarse. Todas las piezas se pueden lavar en el lavavajillas. Al colocar las piezas de plástico en el lavavajillas, prestar atención a no aprisionarlas, de lo contrario podrían sufrir deformaciones.

Nos reservamos el derecho de introducir modificaciones.

Para sua segurança

Este acessório está preparado para o robot de cozinha MUM5.... Observar as Instruções de serviço do robot de cozinha. Este acessório só é adequado para espremer citrinos, p. ex., limões, laranjas e toranjas. Não pode ser utilizado para processar outros tipos de objetos ou substâncias.

Indicações de segurança para este aparelho

Só utilizar o espremedor de citrinos na posição de trabalho apresentada. Só utilizar o espremedor de citrinos na situação de completamente montado. Só colocar / retirar o espremedor de citrinos com o acionamento completamente parado.

Panorâmica do aparelho

Desdobre as páginas com as ilustrações.

→ Fig. A:

- 1 Passador com cone espremedor
- 2 Recipiente coletor
- 3 Marcação para a capacidade máxima

→ Fig. B: Posição de trabalho

Utilização

- Antes da primeira utilização, deverá limpar bem o espremedor de citrinos.
→ «Limpeza e manutenção»

Indicação importante

Os valores de referência para a velocidade de funcionamento recomendados nestas Instruções de serviço referem-se a aparelhos com seletor de 7 fases. Para aparelhos com seletor de 4 fases, os respetivos valores encontram-se entre parêntesis.

O espremedor de citrinos só funciona com a tigela montada.

→ Fig. C:

- Premir a tecla de desbloqueamento e colocar o braço móvel na posição 3. 
- Retirar a tampa de proteção do acionamento do espremedor de citrinos (Fig. 5a).
- Colocar o filtro no recipiente de recolha.

- Colocar o espremedor de citrinos no aparelho base e rodar no sentido dos ponteiros do relógio até prender.
- Ligar a ficha à tomada.
- Colocar o seletor na fase 3-5 (2-3).
- Pressionar a fruta sobre o cone.

Respeitar a capacidade máxima do recipiente de recolha – marcação no recipiente (Fig. A)!

Depois do trabalho

- Desligar o aparelho através do seletor.
- Rodar o espremedor de citrinos em sentido contrário ao dos ponteiros do relógio e retirá-lo.
- Limpar o espremedor de citrinos.

Limpeza e manutenção

⚠ Atenção!

Não utilizar produtos de limpeza abrasivos. As superfícies exteriores podem sofrer danos.

Todas as peças podem ser lavadas na máquina de lavar loiça. Não prender as peças de plástico na máquina de lavar loiça, para evitar que sofram deformações.

Direitos reservados quanto a alterações.

Για την ασφάλειά σας

Το εξάρτημα είναι κατάλληλο για την κουζινομηχανή MUM5... . Προσέξτε τις οδηγίες χρήσης της κουζινομηχανής. Αυτό το εξάρτημα είναι κατάλληλο μόνο για το στύψιμο εσπεριδοειδών, όπως π.χ. λεμόνια, πορτοκάλια, γκρέιπφρουτ. Δεν επιτρέπεται να χρησιμοποιηθεί για την επεξεργασία άλλων αντικειμένων ή ουσιών.

Υποδείξεις ασφαλείας για αυτή τη συσκευή

Χρησιμοποιείτε το λεμονοσύψητη μόνο στην αναφερόμενη θέση εργασίας. Χρησιμοποιείτε το λεμονοσύψητη μόνο σε πλήρως συναρμολογημένη κατάσταση. Τοποθετείτε / αφαιρείτε το λεμονοσύψητη μόνο με ακινητοποιημένο το μηχανισμό κίνησης.

Με μια ματιά

Ανοίξτε παρακαλώ τις σελίδες με τις εικόνες.

→ **Εικ. A:**

- 1 **Σήτα με κώνο στυψίματος**
- 2 **Δοχείο συγκέντρωσης υγρού**
- 3 **Μαρκάρισμα για μέγιστη ποσότητα πλήρωσης**

→ **Εικ. B:** Θέση εργασίας

- Τοποθετήστε το λεμονοσύψητη στη βασική συσκευή και στρέψτε τον προς τη φορά των δεικτών του ρολογιού, μέχρι το τέρμα.
- Συνδέστε το φιν στην πρίζα του ρεύματος.
- Θέστε τον περιστρεφόμενο διακόπτη στη βαθμίδα 3-5 (2-3).
- Πιέστε το φρούτο πάνω στον κώνο στυψίματος.

Χειρισμός

- Πριν την πρώτη χρήση καθαρίστε καλά το λεμονοσύψητη. → «Καθαρισμός και φροντίδα»

Σημαντική υπόδειξη

Οι συνιστώμενες ενδεικτικές τιμές για την ταχύτητα εργασίας στις παρούσες οδηγίες χρήσης αναφέρονται σε συσκευές με περιστροφικό διακόπτη 7 βαθμίδων. Για συσκευές με περιστροφικό διακόπτη 4 βαθμίδων θα βρείτε τις τιμές να ακολουθούν κάθε φορά σε παρενθέσεις.

Ο λεμονοσύψητης λειτουργεί μόνο με τοποθετημένο το μπολ του μίξερ.

→ **Εικ. C:**

- Πατήστε το πλήκτρο απασφάλισης και θέστε το στρεφόμενο βραχίονα στη θέση **3**.
- Αφαιρέστε το καπάκι προστασίας του μηχανισμού κίνησης από τον κινητήρα του λεμονοσύψητη (**Εικ. 5a**).
- Τοποθετήστε τη σήτα στο δοχείο συγκέντρωσης υγρού.



Προσέξτε τη μέγιστη ποσότητα πλήρωσης του δοχείου συγκέντρωσης του υγρού - Μαρκάρισμα στο δοχείο (Εικ. A)!

Μετά την εργασία

- Απενεργοποιήστε τη συσκευή στον περιστρεφόμενο διακόπτη.
- Στρέψτε το λεμονοσύψητη αντίθετα στη φορά των δεικτών του ρολογιού και αφαιρέστε τον.
- Καθαρίστε το λεμονοσύψητη.

Καθαρισμός και φροντίδα

⚠ Προσοχή!

Μη χρησιμοποιείτε σκληρά απορρυπαντικά. Οι επιφάνειες μπορεί να υποστούν φθορές. Όλα τα μέρη πλένονται στο πλυντήριο πιάτων. Μη μαγκώνετε τα πλαστικά μέρη μέσα στο πλυντήριο πιάτων, γιατί υπάρχει κίνδυνος για παραμορφώσεις.

Διατηρούμε το δικαίωμα αλλαγών.

Kendi güvenliğiniz için

Bu aksesuar, MUM5.. mutfak robotu için kullanılabilir.

Mutfak robotunun kullanma kılavuzuna dikkat ediniz.

Bu aksesuar sadece, örn. limon, portakal, greyfurt gibi narenciye türlerinin suyunun sıkılması için uygundur. Başka cisimlerin veya maddelerin işlenmesi için kullanılmamalıdır.

Bu cihaz için güvenlik bilgi ve uyarıları

Narenciye sıkma ünitesini sadece belirtilen çalışma pozisyonunda kullanınız.

Narenciye sıkma ünitesini sadece komple monte edilmiş durumdayken kullanınız. Narenciye sıkma ünitesini sadece tahrik sistemi duruyorken takınız / çıkartınız.

EEE yönetmeliğine uygundur.

Genel Bakış

Lütfen resimli sayfaları açınız.

→ Resim 1:

- 1 Meyve suyu sıkmak için konili süzgeç
- 2 Toplama kabı
- 3 Azami dolum miktarı işareti

→ Resim 2: Çalışma pozisyonu

- Narenciye sıkma ünitesini ana cihaza takınız ve dönüş yönünde dayanak noktasına kadar çeviriniz.
- Elektrik fişini prize takınız.
- Döner şalteri Kademe 3-5 (2-3) konumuna ayarlayınız.
- Meyveyi, meyve suyu sıkma konisinin üzerine bastırınız.

Toplama kabının azami dolum miktarına - kap üzerindeki işarete dikkat ediniz (Resim 3)!

Çalışma sona erdikten sonra

- Cihazı döner şalter üzerinden kapatınız.
- Narenciye sıkma ünitesini saat dönüş yönünde çeviriniz ve yerinden çıkartınız.
- Narenciye sıkma ünitesini temizleyiniz.

Kullanım

- Narenciye sıkma ünitesini ilk kez kullanmadan önce iyice temizleyiniz.
→ "Temizlik ve Bakım"

Önemli bilgi

Bu kullanma kılavuzunda tavsiye edilen çalışma hızı kılavuz değerleri, 7 kademeli döner şaltere sahip cihazlar için geçerlidir. 4 kademeli döner şalterli cihazlar için geçerli değerler, bu değerlerin ardından parantez içinde belirtilmiştir.

Narenciye sıkma ünitesi sadece karıştırma kabı takılı olduğunda çalışır.

→ Resim 4:

- Kilit açma tuşuna basınız ve çevirme kolunu 3 konumuna getiriniz. 
- Narenciye sıkma ünitesinin tahrik sistemi koruyucu kapağını tahrikten çıkartınız (**Resim 5a**).
- Süzgeci toplama kabına yerleştiriniz.

Temizlik ve bakım

⚠ Dikkat!

Aşındırıcı temizlik malzemeleri kullanmayınız. Yüzeyler zarar görebilir.

Tüm parçalar bulaşık makinesinde yıkanmaya elverişlidir. Deformasyon söz konusu olabileceği için plastik parçalar makine içinde sıkışık şekilde durmamalıdır.

Değişiklik yapma hakkı saklıdır.

Для вашої безпеки

Це приладдя призначене для кухонного комбайна MUM5... Дотримуйтесь інструкції з експлуатації кухонного комбайна. Це приладдя придатне тільки для вичавлювання соку з citrusових, наприклад лимонів, апельсинів і грейпфрутів. Не можна використовувати прилад для переробки інших предметів чи речовин.

Вказівки з техніки безпеки для цього приладу

Прес для citrusових можна використовувати тільки у вказаному робочому положенні. Прес для citrusових можна використовувати тільки в повністю зібраному стані. Установлювати та знімати прес для citrusових можна лише за зупиненого привода.

Стислий огляд

Розгорніть сторінки з малюнками.

→ Мал. **A**:

- 1 Сито з конусом для вичавлювання
- 2 Піддон
- 3 Позначка максимального рівня заповнення

→ Мал. **B**: робоче положення

- Установіть прес для citrusових на основний блок і поверніть проти годинникової стрілки до упору.
- Вставте штепсельну вилку в розетку.
- Поверніть поворотний вимикач у положення 3-5 (2-3).
- Притисніть фрукт до конуса для вичавлювання.

Пам'ятайте, що рівень заповнення піддона обмежений — див. позначку на піддоні (мал. **A)!**

Управління

- Перед першим використанням прес для citrusових слід ретельно помити.
→ «Очищення та догляд»

Важлива вказівка

Рекомендовані в цій інструкції з експлуатації орієнтовні значення робочої швидкості зазначені для приладів із 7-ступінчастим поворотним перемикачем. Значення для приладів із 4-ступінчастим поворотним перемикачем наведені поряд у дужках.

Прес для citrusових працює, лише коли встановлено чашу.

→ Мал. **C**:

- Натиснути кнопку розблокування та перевести поворотний важіль у положення **3**.
- Зніміть захисну кришку з привода преса для citrusових (**мал. 5a**).
- Вставте сито в піддон.



Після роботи

- Вимкніть прилад за допомогою поворотного перемикача.
- Поверніть прес для citrusових проти годинникової стрілки та зніміть його.
- Очистіть прес для citrusових.

Очищення та догляд

⚠ Увага!

Не застосовуйте абразивні засоби для чищення.

Не застосовуйте ніяких абразивних засобів для чищення. На поверхнях можуть виникнути пошкодження. Усі деталі можна мити в посудомийній машині. Не затискайте пластмасові деталі в посудомийній машині, оскільки вони можуть деформуватися.

Ми залишаємо за собою право на внесення змін.

Для Вашей безопасности

Данная принадлежность предназначена для кухонного комбайна MUM5 ... Соблюдать инструкцию по использованию кухонного комбайна. Данная принадлежность предназначена только для отжима сока из цитрусовых, например, из лимонов, апельсинов, грейпфрутов. Не использовать для переработки других предметов или веществ.

Указания по технике безопасности для данного прибора

Использовать соковыжималку только в указанном рабочем положении. Использовать соковыжималку только в полностью собранном виде. Устанавливать и снимать соковыжималку только после остановки привода.

Комплектный обзор

Откройте страницы с рисунками.

→ Рисунок **А**:

- 1 Сито с отжимным конусом
- 2 Сборная емкость
- 3 Метка максимальной вместимости

→ Рисунок **Б**: Рабочее положение

- Установить соковыжималку на основной блок и повернуть по часовой стрелке до упора.
- Вставить вилку в розетку.
- Установить поворотный переключатель на режим 3-5 (2-3).
- Прижать фрукт к отжимному конусу.

Не превышать максимальную вместимость сборной емкости – метка на емкости (рисунок **А)!**

Эксплуатация

- Перед первым использованием тщательно очистить соковыжималку.
→ «Чистка и уход»

Важное указание

Рекомендованные в данной инструкции по эксплуатации установки рабочей скорости указаны для приборов с поворотным выключателем на 7 скоростей. Значения для приборов с поворотным выключателем на 4 режима приведены рядом в скобках.

Соковыжималка работает только при вставленной смесительной чаше.

→ Рисунок **С**.

- Нажать на кнопку разблокирования и перевести поворотный кронштейн в положение **3**.
- Снять защитную крышку привода соковыжималки (**рисунок 5а**).
- Вставить сито в сборную емкость.



По окончании работы

- Выключить прибор с помощью поворотного переключателя.
- Повернуть соковыжималку против часовой стрелки и снять.
- Очистить соковыжималку.

Чистка и уход

⚠ Внимание!

Не пользуйтесь абразивными чистящими средствами. Поверхность электроприбора может быть повреждена. Все детали можно мыть в посудомоечной машине. Пластмассовые детали не зажимать в посудомоечной машине между посудой, так как возможна их деформация.

Право на внесение изменений оставляем за собой.

Қауіпсіздік шаралары

Бұл көмекші құрал MUM5... асүйлік комбайнына арналған. Асүй комбайнының қолдану туралы нұсқаулығын ескеріңіз. Бұл керек-жарақ тек лимон, апельсин, грейпфрут сияқты цитрус өнімдерін сығу үшін жарамды. Оны басқа нәрселерді немесе заттарды өңдеу үшін қолдануға болмайды.

Бұл бұйымге арналған қауіпсіздік нұсқаулары

Шырын сыққышты тек құрастырылған жұмыс күйінде қолданыңыз.

Шырын сыққышты тек толығымен жинақталған күйде қолданыңыз. Шырын сыққышты тек жетектің бос жүріс күйінде орнатыңыз / шығарыңыз.

Жалпы мәліметтер

Беттік жағынан жайып ашыңыз.

→ **A** суреті:

- 1 Сығу құралы бар торша
- 2 Ұстау ыдысы
- 3 Максималдық толтыру белгісі

→ **B** суреті: жұмыс күйі

Қолдану

- Шырын сыққышты алғашқы пайдаланудан алдын әбден тазалаңыз. → «Тазалау және күту»

Маңызды нұсқау

Бұл қолдану туралы нұсқаулықта 7 қадамдық айналмалы ажыратқышы бар бұйымдардағы жұмыс жылдамдығы бойынша ұсынылатын шамалы мәндер келтірілген. 4 қадамдық айналмалы ажыратқышы бар бұйымдар үшін мәндер тиісінше арттағы жақшаларда берілген.

Шырын сыққыш араластырғыш ыдыс орнатылғанда ғана жұмыс істейді.

→ **Сурет C**:

- Босату түймесін басып, айналмалы тұтқаны **3** күйіне жылжытыңыз. 
- Жетектің қорғаныс қақпағын шырын сыққыш жетегінен алып тастаңыз (**Сурет 5a**).
- Торшаны ұстау ыдысына салыңыз.

- Шырын сыққышты негізгі құралға қойып сағат тілімен тірелгенше бұраңыз.
- Ашаны розеткаға жалғаңыз.
- Айналмалы ажыратқышты 3-5 (2-3) орнатыңыз.
- Жемісті сығу конусы үстінен басыңыз.

Ұстау ыдысының максималдық толтыру көлемін ескеріңіз - ыдыстағы белгі (A суреті)!

Жұмыстан кейін

- Бұйымды айналмалы ажыратқыш арқылы өшіріңіз.
- Шырын сыққышты сағат бағытына қарсы бұрап, алып тастаңыз.
- Шырын сыққышты тазалаңыз.

Тазалау және күту

⚠ Назар аударыңыз!

Ешбір қыра алатын тазалау бұйымдарын қолданбаңыз. Үстілердің бұзылып кетуіне апаруы мүмкін.

Барлық бөлшектері ыдыс-аяқ жуатын машинада жуу үшін жарамды. Пластик бөлшектерді ыдыс жуғыш машинада қыспаңыз, себебі пішімі өзгеруі мүмкін.

Бізде өзгерістер енгізу құқығы бар.

تعليمات السلامة

يمكن استخدام الملحقات مع ماكينة المطبخ... MUM5. رجاء الرجوع إلى دليل استخدام ماكينة المطبخ طراز MUM5... هذا الملحق التكميلي صالح ومناسب فقط لعصر ثمار الموالح، وهذا ينطبق على سبيل المثال على الليمون (الحامض)، البرتقال، الليمون الهندي (الجريب فروت). لا يسمح باستخدام الجهاز لتفتيت أية أشياء أو أجسام أو عناصر أخرى.

تنبيهات سلامة خاصة بهذا الجهاز

يجب عدم استخدام عصارة الموالح إلا في وضع التشغيل المنصوص عليه في تعليمات الاستخدام هذه. يجب عدم استخدام عصارة الموالح إلا عندما تكون في وضع كامل التركيب. يجب عدم تركيب/إخراج عصارة الموالح إلا عندما تكون وحدة الإدارة موجودة في وضع السكون التام.

نظرة عامة

رجاء فتح صفحات الرسوم الإيضاحية.

← الصورة A:

1 مصفاة مزودة بتجهيزة عصر مخروطية

2 إناء احتواء العصير

3 علامة لكمية الملء القصوى

← الصورة B:

وضع التشغيل

التشغيل

■ يجب تنظيف عصارة الموالح جيداً قبل الاستخدام لأول مرة. ← «التنظيف والعناية بالجهاز»

تنبيه هام

القيم التوجيهية الخاصة بسرعة العمل الموصى بها في تعليمات الاستخدام هذه تكون خاصة بالأجهزة المزودة بمفتاح دوار ذي 7 درجات. فيما يتعلق بالأجهزة المزودة بمفتاح دوار ذي 4 درجات فإنكم تجدون القيم بين قوسين بعد كل من القيم الأخرى.

■ عصارة الموالح لا تعمل إلا عندما يكون وعاء

التقليب مركباً في موضعه.

← الصورة C:



■ يتم ضغط زر فك تجهيزة إحكام الإغلاق

ويتم ضبط الذراع المتراوح على

الوضع 3.

■ يتم استبعاد الغطاء الواقي لوحدة الإدارة الخاصة

بعصارة الموالح (الصورة 5a).

- يتم تركيب المصفاة في إناء احتواء العصير.
- يتم تركيب عصارة الموالح في الجهاز الأساسي ويتم إدارتها في اتجاه دوران عقرب الساعة ومواصلة ذلك حتى تصل إلى مصدر الإيقاف.
- يتم إدخال قابس الجهاز في مقبس تغذية بالكهرباء.
- يتم ضبط المفتاح الدوار على الدرجة 3-5.
- يتم ضغط الثمرة على تجهيزة العصر المخروطية.

يجب مراعاة كمية الملء القصوى لإثناء احتواء العصير - العلامة الموجودة على الإثناء (الصورة A)!

بعد الانتهاء من العمل

- يتم إيقاف تشغيل الجهاز بواسطة المفتاح الدوار.
- يتم إدارة عصارة الموالح في عكس اتجاه دوران عقرب الساعة ويتم إخراجها.
- يتم تنظيف عصارة الموالح.

التنظيف والعناية بالجهاز

انتبه!

يجب عدم استخدام أية مواد تنظيف حاكة أو خشنة. استخدام مثل هذه المواد يمكن أن يؤدي إلى إلحاق ضرر بالأسطح الخارجية. جميع الأجزاء قابلة للغسل في ماكينة غسل الأواني. يجب مراعاة عدم انحسار الأجزاء البلاستيكية داخل ماكينة غسل الأواني. نحتفظ بحقنا في إجراء أية تعديلات.

 Beratung und Reparaturauftrag bei Störungen

D 0911 70 440 040

A 0810 550 511

CH 0848 840 040

Die Kontaktdaten aller Länder finden Sie im beiliegenden Kundendienst-Verzeichnis.

Robert Bosch Hausgeräte GmbH

Carl-Wery-Straße 34

81739 München, GERMANY

www.bosch-home.com



8001027207

951130

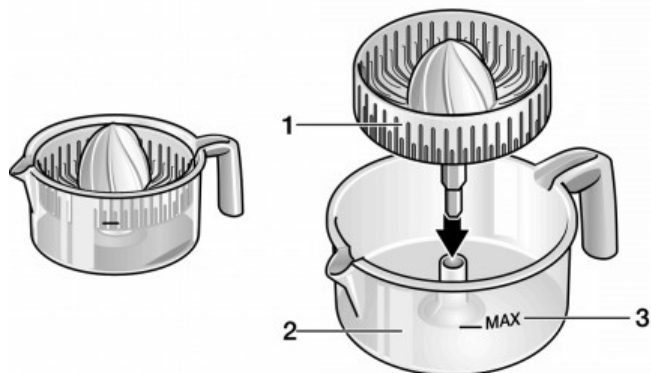
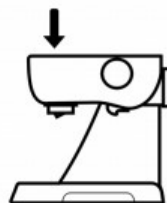
A**B****C**