



Instant Hot Water Dispenser Owner's Manual

Installation, Care & Use

Instalación, Cuidado & Uso

Installation, entretien
et mode d'emploi

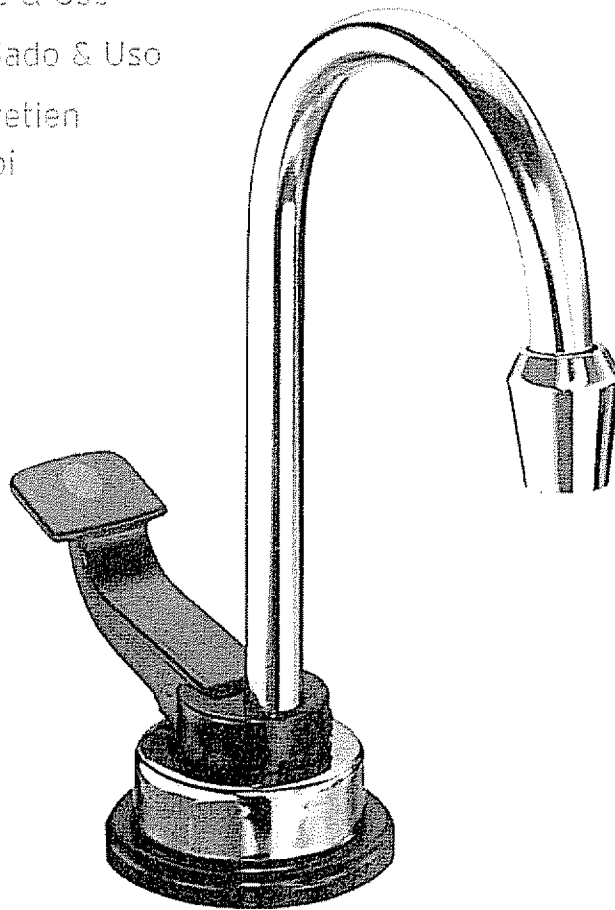

EMERSON
Appliance Solutions

Model Hot1

WHAT YOU SHOULD KNOW BEFORE YOU BEGIN

- For your satisfaction and safety, read all instructions, cautions, warnings and dangers before installing or using this instant hot water dispenser.
- This particular unit is not intended for commercial use.
- Make sure that all electrical wiring and connections conform to local codes.
- A standard 115-volt grounded electrical outlet is required under the sink for the dispenser's electrical power.
- The wall outlet powering your dispenser must have power supplied to it continuously.
- This outlet must be fused and should not be controlled by the same wall switch that operates the disposer, unless you have a SinkTop Switch™ from InSinkErator®.
- Moving parts inside the tank causing a rattling noise is normal.
- This unit does not contain a drain plug and should not be installed where periodic draining is required, such as summer homes.

WHAT YOU NEED TO GET STARTED

Equipment Required:

- | | |
|--|---|
| <input type="checkbox"/> Compression fitting,
T-fitting or saddle valve | <input type="checkbox"/> Phillips and flat blade screwdrivers |
| <input type="checkbox"/> Adjustable wrench | <input type="checkbox"/> Pencil |
| | <input type="checkbox"/> Tape Measure |

Equipment You May Need:

- | | |
|---------------------------------------|--------------------------------|
| <input type="checkbox"/> Hole punch | <input type="checkbox"/> Drill |
| <input type="checkbox"/> Hole saw | <input type="checkbox"/> Level |
| <input type="checkbox"/> Basin wrench | |

If you intend to use the sprayer hole in your sink for your dispenser, you may need a basin wrench and a 1/8" plug or a 1/4" cap (**not supplied**) for the faucet spray hose line. *See Step 1-B.*

If you need to cut a mounting hole in your stainless steel sink, you may need a 1 1/4" - 1 1/2" hole saw made for cutting stainless steel or a hole punch. Consult a professional if you are drilling into a surface other than stainless steel.

COMPONENTS IN THIS PACKAGE

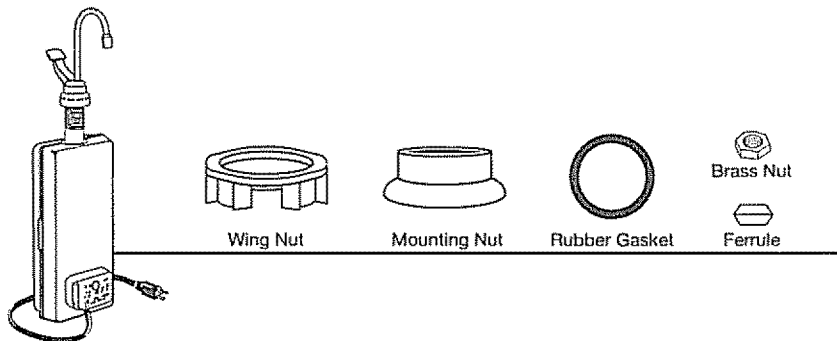

HOW TO USE THIS INSTRUCTION MANUAL

These instructions are separated into main sections, indicated by numbers, and subsections, indicated by capital letters. The manual is setup this way to allow you to take a break at any point after completing a section or subsection without affecting the installation process.

What you'll see in the instruction manual:

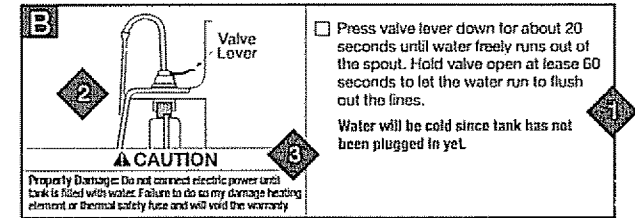

- 1** Provides a step-by-step narrative describing the installation step, with check boxes that can be marked as you progress through the installation.
- 2** Contains simple illustrations that provide visual instruction to support the narrative.
- 3** CAUTIONS, WARNINGS and DANGERS that will require your attention during the step.

⚠ DANGER An imminently hazardous situation, which, if not avoided, will result in death or serious injury.

⚠ WARNING A potentially hazardous situation, which, if not avoided, could result in death or serious injury.

⚠ CAUTION A potentially hazardous situation, which, if not avoided, may result in minor or moderate injury.

Note: The wall outlet for your dispenser must have power supplied to it continuously and must be fused. It should not be controlled by the same wall switch that operates your disposer.

A 115-volt grounded outlet within 30 inches of the dispenser is required to provide power to the tank.

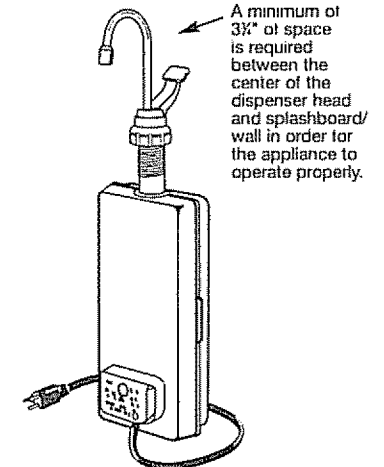
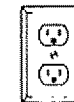

DIMENSIONS

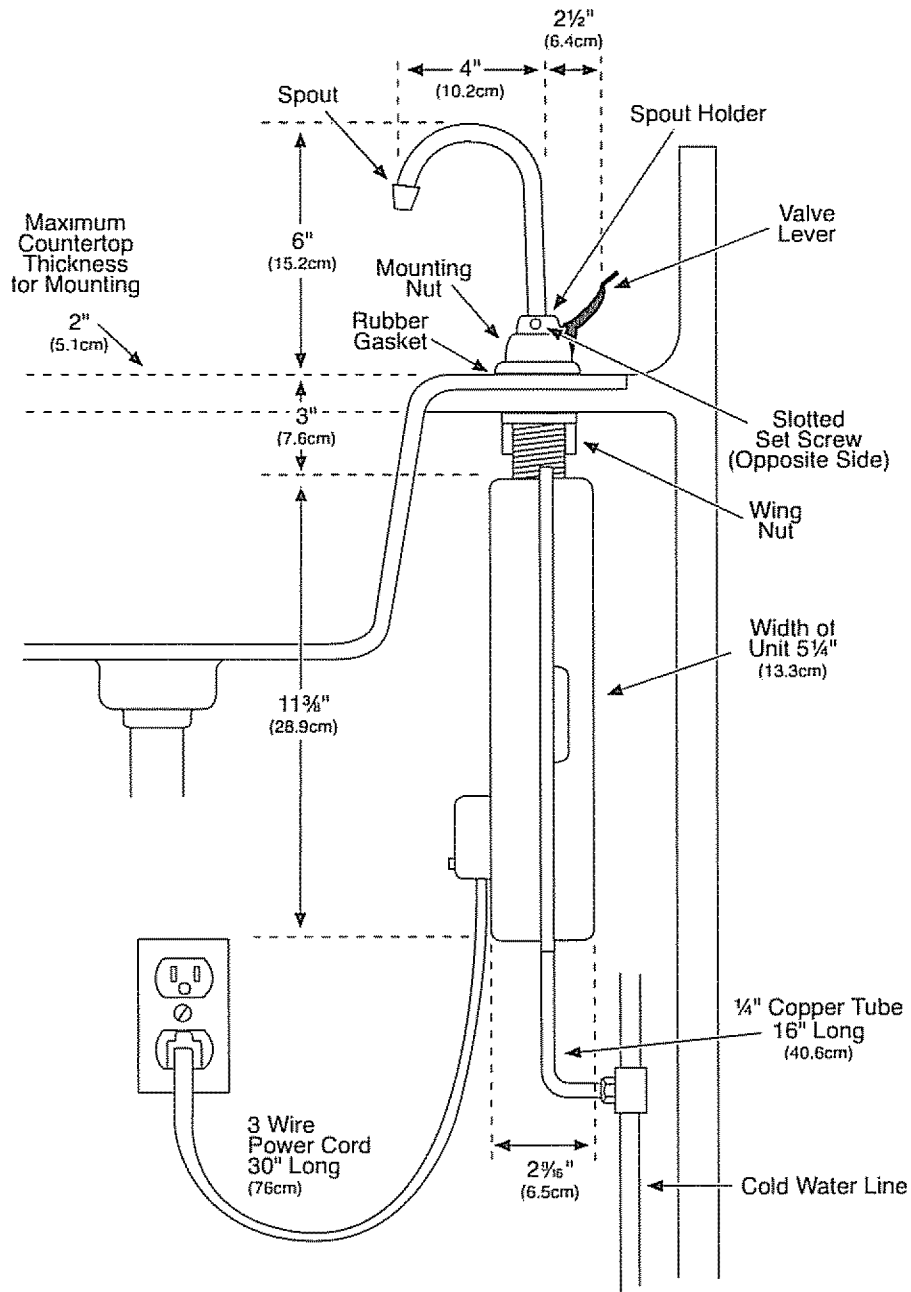

START HERE

1

PREPARATION

A

Required minimum from center of hole to wall
3 3/4"

Maximum counter thickness (depth)
2"

- Identify location for the dispenser.
- Check to make sure there is proper clearance for dispenser handle to be fully opened.
- Check to make sure counter is not too thick.
- Make sure there is a grounded electrical outlet under the sink.

The wall outlet for your dispenser must have power supplied to it continuously and must be fused. It should not be controlled by the same wall switch that operates your disposer.

B

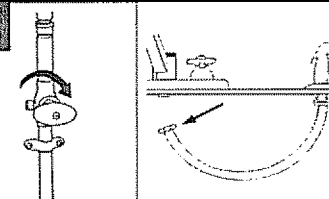

If you have to drill through sink or countertop, you may need to rent or purchase the appropriate tools.

- Turn off water supply.
- If using the sink sprayer hose hole, remove nut that connects sprayer hose at bottom of faucet.
- Using adjustable wrench, remove nut connecting sprayer washer flange in sprayer hole.
- Plug hose opening with either a 1/8" plug or a 1/4" cap (not supplied).

C

Required Hole Diameter
1 3/8"

Consult a professional before drilling into a surface other than stainless steel.

What if you don't have a sprayer hole or don't want to use it?

- Many homeowners replace the soap dispenser in their sink with an instant hot water dispenser.
- If drilling a hole into a stainless steel sink or countertop, you can cut a mounting hole for the dispenser with a hole saw for stainless steel, or you can use a hole punch.

2

INSTALLING THE DISPENSER

A

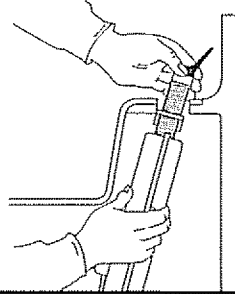

- Remove the spout by loosening the set screw in spout holder approximately 2 full turns and pull out spout.
- Mount the unit through the 1 3/8" diameter (35 mm) hole in the sink. Make sure the valve lever is in the up position and feed the spout end of the dispenser through the sink mounting hole.

B

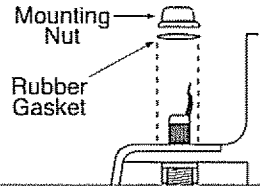

- While holding the dispenser in place with spout removed, slip the rubber gasket and mounting nut over the valve lever and hand tighten the nut on the threaded barrel.

The dispenser must be mounted in the upright (vertical) position only.

C

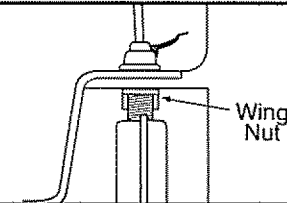

- Align spout so water runs into the sink and secure the dispenser by tightening the wing nut from the underside of the sink.

Spout and spout holder should not be loose after mounting. First tighten mounting nut and then tighten wing nut securely.

D

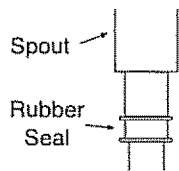

- Reassemble the spout ensuring the rubber seal is in place on inner spout tube groove before re-inserting spout into tank outlet.
- If rubber seal is not on spout, check inside tank outlet. Remove and install seal per diagram.
- Push spout into dispenser as far as it will go and tighten set screw.

⚠ WARNING

Personal Injury: Failure to tighten set screw allows easy removal of spout. Operation of unit with spout removed could cause injury from hot water spray.

3

WATER CONNECTION OPTIONS

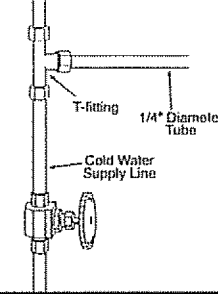

Compression valve or T-fitting option (not supplied):

- Ensure that a shutoff valve is installed on the cold water supply line. If so, a T-fitting or compression valve can be used to connect the dispenser.
- Connect the 16" (40.6 cm) long, 1/4" diameter copper tube on the dispenser to the T-fitting as shown (see step 4).

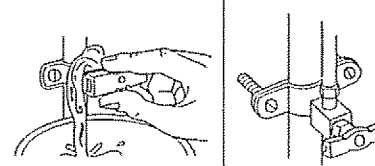

Saddle valve option (not supplied):

- Follow the directions for "self-piercing attachment" included with the valve.
- Connect the 16" (40.6 cm) long, 1/4" diameter copper tube on the dispenser to the saddle valve as shown (see step 4).
- Open the valve and let a small amount of water run through it into a pan. This will flush the line of sediment.

Saddle valves are susceptible to clogging.

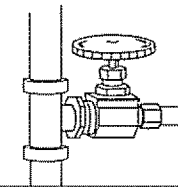

Shutoff valve option (not supplied):

- The water connection can be made using a shutoff valve. This is a more complex installation and should only be attempted by an experienced installer with the proper knowledge and tools.

Attach the valve to a cold water supply line.

4 CONNECTING WATER TO DISPENSER

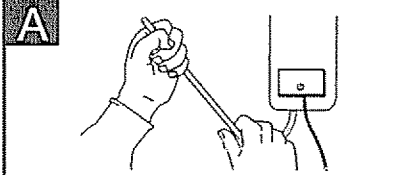

CAUTION

Property Damage: Make sure the bends in tubing are smooth and not kinked. Don't use paste-type sealants on water line connections. Tighten compression fittings snug but don't over tighten.

- Bend and position the 1/4" copper line from the dispenser so it fits into the cold water supply. With one hand, support the copper line coming out of the tank and bend the tube with the other hand.

Do not kink. Bend tube carefully.

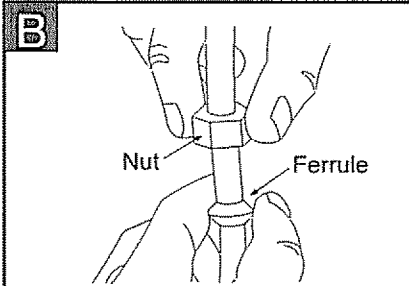

- When connecting to a compression type T-fitting or valve, remove the nut and ferrule (round brass piece) from the fitting. Then, place the nut followed by the ferrule over the end of the tube coming from the dispenser.

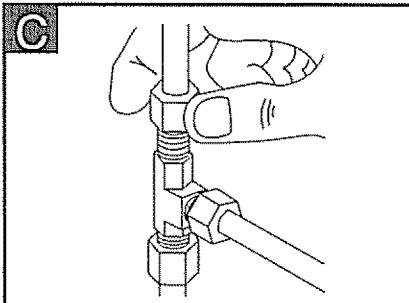

- Push the tube end all the way into the T-fitting or valve. Hold the tube end in position and push the ferrule down as far as it will go. Then, tighten the nut over the ferrule with your fingers. Make sure the tube end is going straight into the hole. Then tighten the nut firmly with a 1/2" wrench.

5 FILL THE TANK & CONNECT POWER

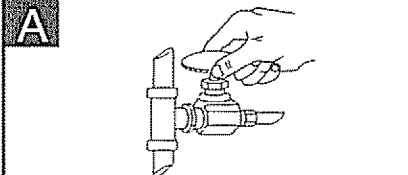

CAUTION

Property Damage: Never place a restriction on the delivery of water from the spout. Such a restriction prevents draining the expansion chamber and could damage the tank.

- First, open the shutoff valve all the way and see if your connections are watertight. If there are any leaks carefully re-tighten all connections.

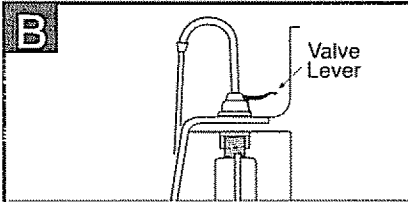

CAUTION

Property Damage: Do not connect electric power until tank is filled with water. Failure to do so may damage heating element or thermal safety fuse and will void the warranty.

- Press valve lever down for about 20 seconds until water freely runs out of the spout. Hold valve open at least 60 seconds to let the water run to flush out the lines.

Water will be cold since tank has not been plugged in yet.

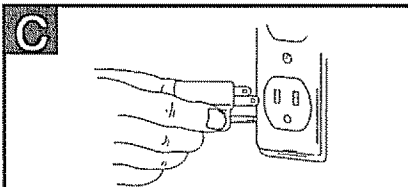

WARNING

Property Damage: Do not remove or alter the thermal safety fuse. If you suspect the thermal fuse is open, contact your Authorized Service Center.

- Check all connections to ensure they are tight and that there are no leaks, then plug in instant hot water tank.

Allow 10-15 minutes for water to reach target temperature. Gurgling or hissing is normal during the initial heating cycle. Steam and/or hot water coming from the spout without pressing down on the handle is also normal. If steam is still emitted after setup, thermostat adjustments may be needed (pg. 11).

⚠ DANGER

Electric Shock Hazard: Using an ungrounded or improperly connected appliance can result in serious injury or death from electrical shock.

This appliance must be grounded. This instant hot water dispenser is equipped with a cord that has a grounding conductor and a grounding pin. The plug must be connected to an appropriate outlet that is properly installed and grounded in accordance with all local codes and ordinances. Do not modify the plug provided with the appliance – if it will not fit the outlet, have a proper outlet installed by a qualified electrician. Check with a qualified electrician or serviceman if you are in doubt as to whether the instant hot water dispenser is properly grounded.

⚠ CAUTION

Personal Injury: This tank is a non-pressurized tank. DO NOT modify this system. DO NOT close vent tube or connect other type dispensers or valves to the tank. Use only the InSinkErator dispenser faucet supplied. Use only parts provided. Contact an authorized InSinkErator Service agent for repairs or replacement components.

⚠ WARNING

Fire Hazard: To minimize possibility of fire, DO NOT store flammable items such as rags, paper or aerosol cans near the tank. DO NOT store or use gasoline or other flammable vapors and liquids in the vicinity of this or any other appliance.

⚠ CAUTION

Property Damage: To avoid water damage, replace any loose or split tubing. Periodically inspect the unit for any signs of leakage and immediately remove from service any unit suspected of leaking.

An instant hot water dispenser, like any water heater, has a limited life and will eventually fail. To avoid possible property damage, this instant hot water dispenser should be regularly examined for leakage and replaced when necessary. A drain pan, plumbed to an appropriate drain or outfitted with a leak detector, should be used in those applications where any leakage could cause property damage.

WARRANTY INFORMATION**1-Year Warranty**

Covers all replacement parts and labor to correct defects in material or workmanship in the dispenser system, for the full warranty period from the date of installation in your home. If warranty service is required during the warranty period, contact an authorized InSinkErator service agent to replace or repair the unit in your home at no cost to you. If your dispenser is replaced rather than repaired, the warranty on the new unit shall be for the duration of the remaining portion of the original dispenser's warranty. *Note: Warranty is determined by unit serial number and/or date of installation. Purchase or installation receipt may be required to verify warranty status. When service is required, and for the location of your nearest factory authorized service center, call toll free 1-800-558-5700.*

The foregoing warranty does not apply to damage or inoperation resulting from accident, alteration, misuse, abuse, improper installation, installation not in accordance with these instructions or local electrical and/or plumbing codes. We do not assume any responsibility for consequential damage. Install using genuine InSinkErator[®] manufactured components only. Use of non InSinkErator components will void your warranty.

Some states do not allow limitations on how long an implied warranty lasts, or the exclusion or limitations of incidental or consequential damages, so the above limitations or exclusion may not apply to you. This warranty gives you specific legal rights, and you may also have other rights which vary from state to state.

CARE AND USE**⚠ DANGER**

Electric Shock Hazard: To prevent electrical shock, disconnect power before servicing unit. Use only a properly grounded and polarized electric outlet.

ADJUSTING THE THERMOSTAT

Factory temperature pre-set is 190°F.

Disconnect power from unit.

To adjust water temperature you'll need to access the panel on the front of the tank. Using a screwdriver, turn thermostat screw clockwise to increase temperature or turn counter clockwise to decrease temperature. The cover must always be in place for the thermostat to respond properly.

After adjusting, depress the dispenser handle for 20 seconds for the water to re-heat to the new setting. If temperature still is not to your liking, repeat the procedure making sure that the handle is depressed for 20 seconds.

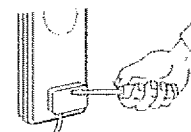
**⚠ WARNING**

Scalding Hazard: Do not allow water to boil. May result in severe burns.

CLEANING THE FAUCET AND TANK

Only use mild cleaners to clean the faucet and plastic components.

Cleaners with acids, abrasives, alkaline or organic solvents will result in deterioration of the plastic components and void the warranty.

PROPERTY DAMAGE

- Regularly inspect the unit for any signs of leakage. If there are signs of water damage, immediately remove the unit from service.
- To avoid water damage from leakage, replace all cut, loose or split tubing.
- A drain pan, plumbed to an appropriate drain or outfitted with a leak detector, should be used in those applications where any leakage could cause property damage.

SEASONAL STORAGE/DRAINAGE

Anytime the instant hot water dispenser is not used for extended periods of time, unplug and drain unit. If it is below freezing you will need to unplug the unit and drain it.

- Disconnect power from unit.
- Push hot water dispenser faucet lever and allow water to flow until it is cool.
- Shut the cold water flow off at the shut off valve.
- Remove unit from sink and turn upside down to drain.



Please read Troubleshooting Guide and/or visit www.insinkerator.com before calling AnswerLine™



TROUBLESHOOTING

PROBLEM	POSSIBLE CAUSE	WHAT TO DO
Water and steam spits forcefully from spout without turning on the dispenser faucet.	<ul style="list-style-type: none"> Unit is boiling. <p><i>May be normal during initial setup.</i></p>	<ul style="list-style-type: none"> Depress faucet lever to release some water from the tank. Adjust water temperature using dial on tank front. <p><i>Remember that at higher altitudes, water boils at lower temperatures.</i></p>
Water is not hot	<ul style="list-style-type: none"> The unit is unplugged. The electric outlet is inoperative. 	<ul style="list-style-type: none"> Make sure the unit is connected to a properly grounded electric outlet. Make sure the circuit breaker fuse is functioning properly. Check that the outlet is not switched off.
Water is too hot or not hot enough	<ul style="list-style-type: none"> Thermostat is not adjusted to your needs. 	<ul style="list-style-type: none"> Adjust the thermostat slowly, then depress or twist faucet handle for 20 seconds to bring in fresh water to be heated at the new setting. Allow 5-7 minutes for water to reach new temperature.
Water is dripping from the spout/vent intermittently	<ul style="list-style-type: none"> The expansion chamber isn't draining properly due to low water pressure. The spout is blocked. 	<ul style="list-style-type: none"> Unplug the unit. If the dripping doesn't stop after a few minutes, check the supply valve to ensure that is fully open and there are no obstructions in the water line reducing the pressure below 30 psi (i.e., a poorly mounted saddle valve, a clogged water filter, or a partially opened shut-off valve). Unscrew spout end piece and clean out any debris.
Water is dripping from the spout/vent constantly	<ul style="list-style-type: none"> Debris in the water line may be in the faucet valve seat causing a slow water leak. 	<ul style="list-style-type: none"> Unscrew spout end piece and clean out any debris. Depress lever 7-10 times to flush faucet & lines.
Divided stream	<ul style="list-style-type: none"> Debris in the end piece. 	<ul style="list-style-type: none"> Unscrew spout end piece and clean out any debris.

If you are still experiencing trouble call the AnswerLine™ 1-800-558-5700.

Surtidor de agua caliente al instante Manual de propietario

Installation, Care & Use

Instalación, Cuidado & Uso

Installation, entretien

et mode d'emploi

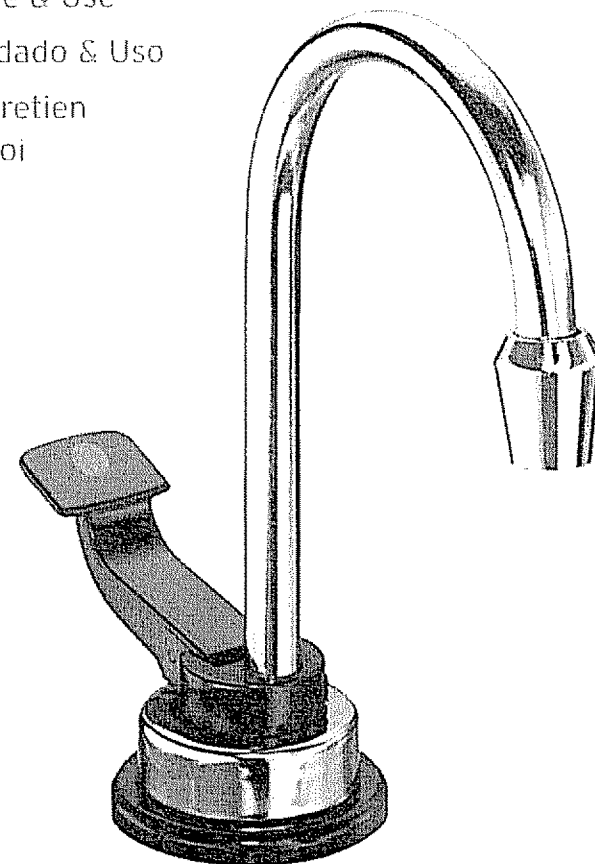

Modelo Hot1

LO QUE DEBERÍA SABER ANTES DE COMENZAR

- Para su satisfacción y seguridad, lea todas las instrucciones, precauciones, advertencias y peligros antes de instalar o usar este surtidor de agua caliente al instante.
- Esta unidad en particular no está diseñada para uso comercial.
- Asegúrese de que todas las conexiones y cableados eléctricos cumplan con los códigos locales.
- Se requiere un tomacorriente conectado a tierra estándar de 115 voltios bajo el fregadero para suministrar energía eléctrica al surtidor.
- El tomacorriente de pared que suministre energía a su surtidor debe contar continuamente con energía.
- Este tomacorriente debe llevar un fusible y no debe ser controlado por el mismo interruptor de pared que opera el surtidor, salvo que usted cuente con un SinkTop Switch™ de InSinkErator®.
- Es normal que las piezas móviles dentro del tanque causen un ruido de golpeteo.
- Esta unidad no contiene un tapón de desagüe y no debería instalarse donde se requiera un desagüe periódico, como por ejemplo, en casas de veraneo.

LO QUE NECESITA PARA COMENZAR

Equipo requerido:

- | | |
|---|---|
| <input type="checkbox"/> Conector de compresión, conector en T o válvula de asiento | <input type="checkbox"/> Destornillador plano y destornillador en cruz (Phillips) |
| <input type="checkbox"/> Llave inglesa | <input type="checkbox"/> Lápiz |
| | <input type="checkbox"/> Cinta métrica |

Equipo que quizá necesite:

- | | |
|---|----------------------------------|
| <input type="checkbox"/> Punzador | <input type="checkbox"/> Taladro |
| <input type="checkbox"/> Broca corta-círculos | <input type="checkbox"/> Nivel |
| <input type="checkbox"/> Llave de cuenca | |

Si va a usar el orificio del atomizador de su fregadero para instalar su surtidor, quizá necesite una llave de cuenca y un tapón de 1/8" (3.17 mm) o una tapa de 1/4" (6.35 mm) (no incluida) para la línea de la manguera del atomizador. Véase el Paso 1-B.

Si necesita cortar un orificio de montaje en su fregadero de acero inoxidable, necesita una broca corta-círculos de 1 1/4" – 1 1/2" (3.1 a 3.8 cm) diseñada para cortar acero inoxidable o un punzador. Consulte un profesional si está perforando una superficie que no sea acero inoxidable.

COMPONENTES EN ESTE PAQUETE

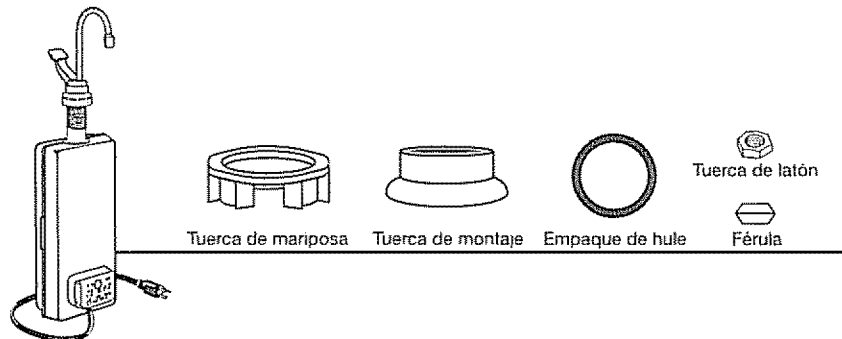

CÓMO USAR ESTE MANUAL DE INSTRUCCIONES

Estas instrucciones están separadas en secciones principales, indicadas con números y subsecciones indicadas con letras mayúsculas. El manual está organizado de este modo para que pueda tomar un descanso en cualquier momento después de concluir una sección o subsección sin afectar el proceso de instalación.

Lo que usted verá en el manual de instrucciones:

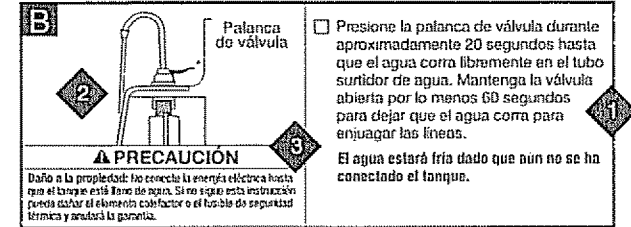

- 1 Proporciona una narración paso a paso que describe el paso de instalación, con casillas de comprobación que pueden marcarse conforme progresa en la instalación.
- 2 Incluye ilustraciones sencillas que proporcionan instrucciones visuales para apoyar la narración.
- 3 PRECAUCIONES, ADVERTENCIAS y PELIGROS que requerirán su atención durante cada paso.

PELIGRO	Una situación inminentemente peligrosa, la cual, si no se evita, ocasionará la muerte o lesiones serias.
ADVERTENCIA	Una situación potencialmente peligrosa, la cual, si no se evita, ocasionará la muerte o lesiones serias.
PRECAUCIÓN	Una situación potencialmente peligrosa, la cual, si no se evita, ocasionará lesiones menores o moderadas.

Nota: El tomacorriente de pared que suministre energía a su surtidor debe contar continuamente con energía y debe llevar un fusible. No debería ser controlado por el mismo interruptor de pared que opera su surtidor.

Se requiere un tomacorriente conectado a tierra de 115 voltios dentro de una longitud de 30 pulgadas (76 cm) del surtidor, para suministrar energía al tanque.

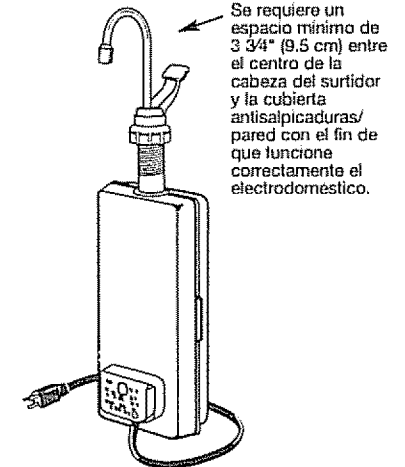
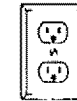

DIMENSIONES

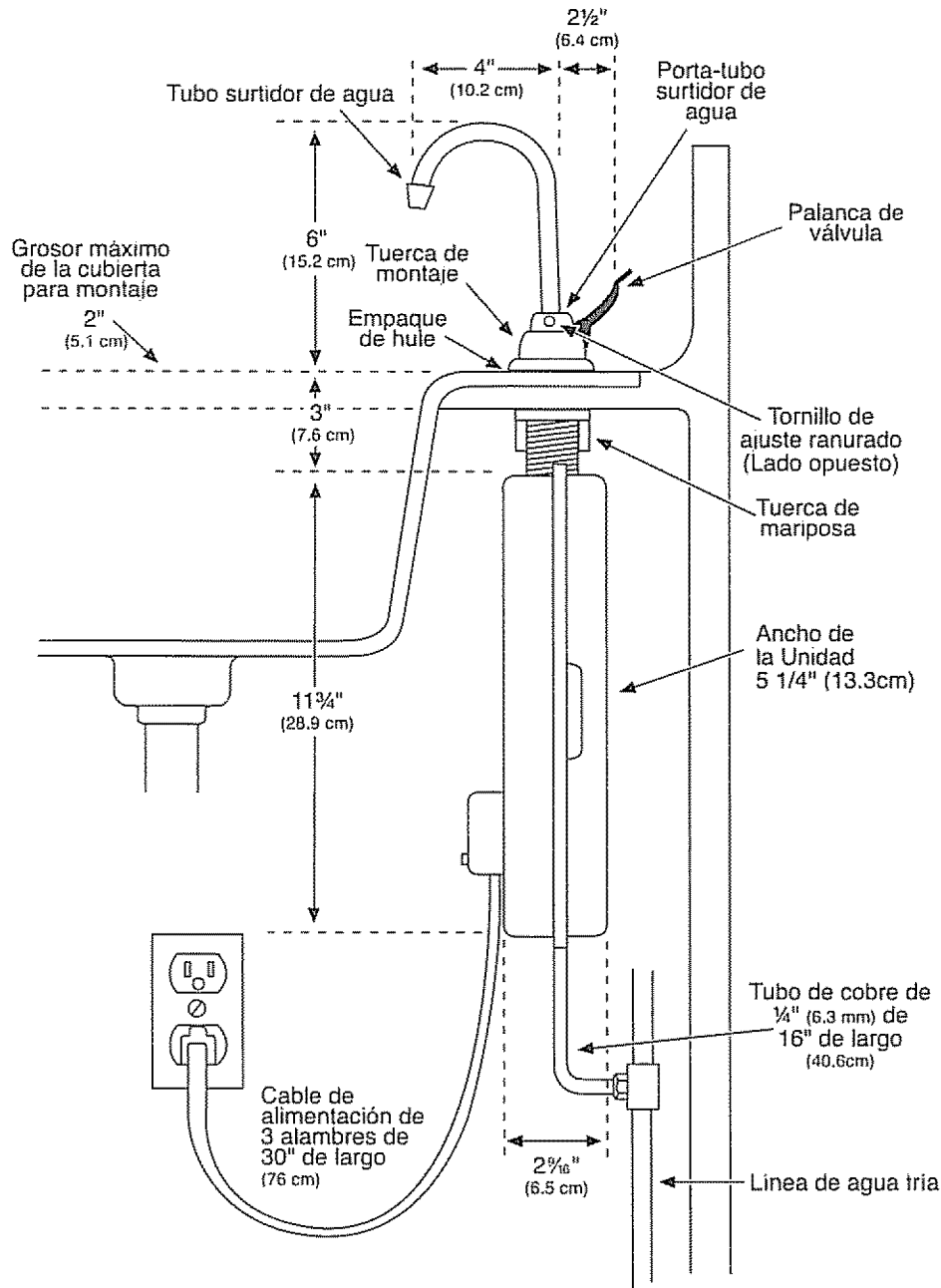

INICIE AQUÍ

PREPARACIÓN

A

Mínimo requerido a partir del centro del orificio hasta la pared
3 3/4" (9.5 cm)

Grosor máximo de la cubierta (profundidad)
2" (5 cm)

- Identificar la ubicación para el surtidor.
- Verificar para asegurarse que haya el espacio libre adecuado para que la manija del surtidor abra completamente.
- Verificar para asegurarse que la cubierta no sea demasiado delgada.
- Asegurarse que haya bajo el tregadero un tomacorriente eléctrico con conexión a tierra.

El tomacorriente de pared que suministre energía a su surtidor debe contar continuamente con energía y debe llevar fusibles. No debe estar controlado por el mismo interruptor de pared que opera su surtidor.

B

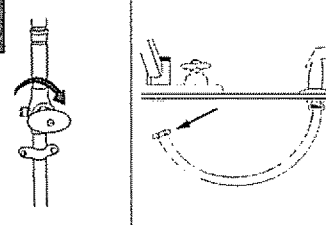

Si tiene que perforar el fregadero o cubierta quizá necesite rentar o comprar las herramientas apropiadas.

- Cierre el suministro de agua.
- Si va a usar el orificio de la manguera del aspersor del tregadero, quite la tuerca que está conectada a la manguera del aspersor en la parte inferior del grifo.
- Con una llave inglesa, quite la tuerca que conecta la brida de la arandela del aspersor en el orificio del aspersor.
- Tape la abertura de la manguera con un tapón de 1/8" o con una tapa de 1/4" (no se incluyen).

C

Diámetro requerido del orificio
1 3/8" (35 mm)

Consulte a un profesional antes de perforar una superficie que no sea acero inoxidable.

¿Qué sucede si no tiene un orificio para el aspersor o si no desea usarlo?

- Muchos propietarios reemplazan el surtidor de jabón del fregadero por un surtidor de agua caliente al instante.
- Si perfora un orificio en una taja o cubierta de acero inoxidable, puede cortar un orificio de montaje para el surtidor con una broca corta-circulos para acero inoxidable, o puede usar un punzonador.

2

INSTALACIÓN DEL SURTIDOR

A

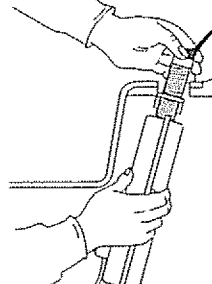

- Quite el tubo surtidor de agua aflojando el tornillo de ajuste en el porta-tubo surtidor, aproximadamente 2 vueltas completas y tire del tubo surtidor.
- Monte la unidad a través del orificio de 1 3/8" de diámetro (35 mm) en el tregadero. Asegúrese de que la palanca de válvula esté en la posición vertical y pase el extremo del tubo surtidor de agua a través del orificio de montaje del tregadero.

B

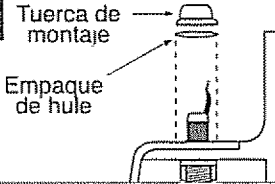

Tuerca de montaje
Empaque de hule

- Mientras sujeta el surtidor en su sitio con el tubo surtidor retirado, deslice el empaque de hule y la tuerca de montaje sobre la palanca de válvula y apriete con la mano la tuerca sobre el cilindro roscado.

El surtidor debe montarse sólo en posición recta (vertical).

C

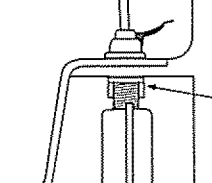

Tuerca de mariposa

- Alinee el tubo surtidor de agua de modo que el agua corra hacia el tregadero y asegure el surtidor apretando la tuerca de mariposa desde la parte inferior del tregadero.

El tubo surtidor y el porta-tubo correspondiente no deben quedar flojos después del montaje. Apriete primero la tuerca de montaje y después apriete la tuerca de mariposa con firmeza.

D

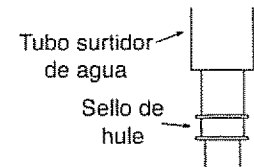

Tubo surtidor de agua
Sello de hule

- Vuelva a montar el tubo surtidor de agua asegurando el sello de goma en su sitio en la acanaladura interna del tubo surtidor, antes de volver a insertarlo en la salida del tanque.
- Si no está el sello de hule en el tubo surtidor de agua, verifique el interior de la salida del tanque. Quite e instale el sello conforme el diagrama.
- Empuje el tubo surtidor de agua dentro del surtidor hasta el tope y apriete el tornillo de ajuste.

⚠ ADVERTENCIA
Lesiones personales: No apretar el tornillo de ajuste hace que el tubo surtidor de agua se salga con facilidad. Usar la unidad sin el tubo surtidor de agua podría causar lesiones originadas por la aspersión de agua caliente.

3

OPCIONES DE CONEXIÓN DE AGUA

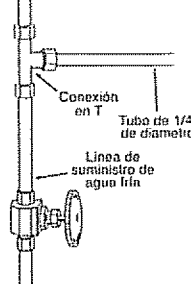

Conexión en T
Tubo de 1/4" de diámetro
Línea de suministro de agua fría

Opción de válvula de compresión o conector en T (no incluido):

- Si la línea de agua fría de su grifo ya tiene una válvula de cierre, se podría agregar un conector en T o una válvula de compresión para dar abasto al surtidor de agua caliente al instante.
- Conecte el tubo de cobre de 16" (40.6 cm) de largo y 1/4" (6.3 mm) diámetro del surtidor al conector en T, tal como se muestra (Véase el Paso 4).

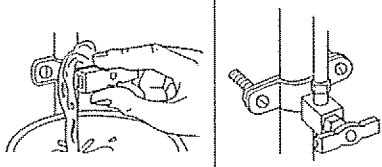

Las válvulas de asiento son susceptibles a taponarse.

Opción de válvula de asiento (no incluida):

- Siga las siguientes instrucciones para el "aditamento de autopercusión" incluido con la válvula.
- Conecte el tubo de cobre de 16" (40.6 cm) de largo y 1/4" (6.3 mm) diámetro del surtidor al conector en T, tal como se muestra (Véase el Paso 4).
- Abra la válvula y deje que una pequeña cantidad de agua corra a través de ella hacia una charola. Esto lavará la línea eliminando el sedimento.

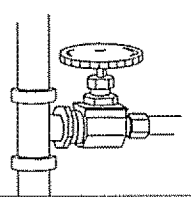

Acopte la válvula a la línea de suministro de agua fría.

Opción de válvula de cierre (no incluida):

- Se puede realizar la conexión recomendada usando una válvula de cierre. Esta es una instalación más compleja y sólo un instalador experimentado con el conocimiento y herramientas apropiadas debería intentarla.

4 CONEXIÓN DE AGUA AL SURTIDOR

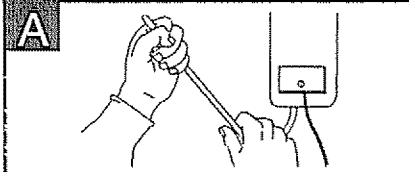

- Doble y coloque la línea de cobre de 1/4" del surtidor de modo que se ajuste al suministro de agua fría. Con una mano, sostenga la línea de cobre que proviene del tanque y doble el tubo con la otra mano.

⚠ PRECAUCIÓN

Daño a la propiedad: Asegúrese que los dobleces en la tubería sean tenues y no haya retorcidos. No use selladores tipo pasta en las conexiones de la línea de agua. Apriete las conexiones de compresión ajustadamente, pero no apriete demasiado.

No haga torcimientos. Doble el tubo con sumo cuidado.

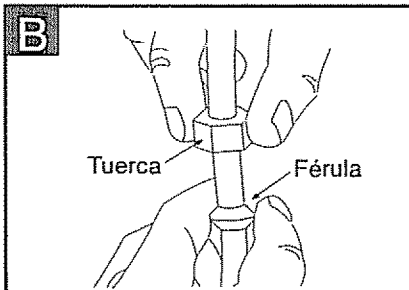

- Cuando conecte una válvula o un conector en T de tipo compresión, quite la tuerca y la férula (pieza redonda de bronce) del conector. Después, coloque la tuerca seguida de la férula sobre el extremo del tubo que proviene del surtidor.

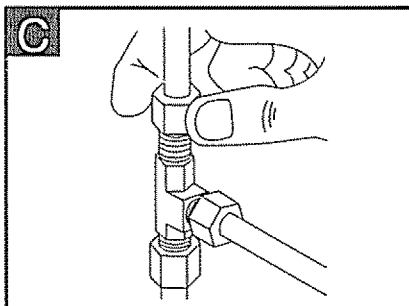

- Empuje el extremo del tubo hasta el tope en el conector en T o en la válvula. Sujete el extremo del tubo y empuje la férula hasta el tope. Después, apriete la tuerca sobre la férula con los dedos. Asegúrese de que el extremo del tubo ingrese recto en el orificio. Después apriete la tuerca con firmeza con una llave de 1/2".

5 LLENADO DEL TANQUE Y CONEXIÓN DE LA ENERGÍA

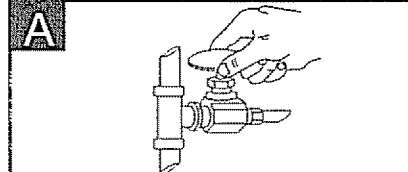

- En primer lugar, abra por completo la válvula de cierre y observe si sus conexiones son herméticas. Si hay alguna fuga, vuelva a apretar con sumo cuidado todas las conexiones.

⚠ PRECAUCIÓN

Daño a la propiedad: Nunca coloque una restricción en el suministro de agua del tubo surtidor de agua. Esta restricción evitaría el drenado en la cámara de expansión y podría dañar el tanque.

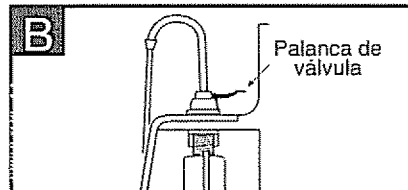

- Presione la palanca de válvula durante aproximadamente 20 segundos hasta que el agua corra libremente por el tubo surtidor de agua. Mantenga la válvula abierta por lo menos 60 segundos para dejar que el agua corra para enjuagar las líneas.

⚠ PRECAUCIÓN

Daño a la propiedad: No conecte la energía eléctrica hasta que el tanque esté lleno de agua. Si no sigue esta instrucción puede dañar el elemento calefactor o el fusible de seguridad térmica y anulará la garantía.

El agua estará fría dado que aún no se ha conectado el tanque.

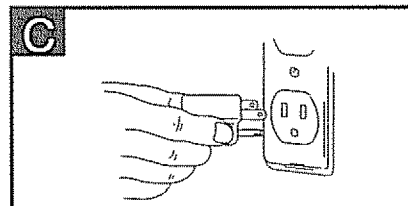

⚠ ADVERTENCIA

Daño a la propiedad: No quite ni modifique el fusible de seguridad térmica. Si sospecha que el fusible térmico está abierto, póngase en contacto con su Centro de Servicio Autorizado.

- Verifique todas las conexiones para asegurarse que estén apretadas y que no haya fugas; entonces conecte el tanque de agua caliente al instante.

Espera 10-15 minutos para que el agua alcance la temperatura deseada. La presencia de borbotones o silbidos es normal durante el ciclo inicial de calentamiento. También es normal que salga vapor y/o agua caliente del tubo surtidor de agua sin accionar la manija. Si después de la configuración se continúa emitiendo vapor, quizá se necesiten ajustes del termostato (pág. 23).

CUIDADO Y USO

⚠ PELIGRO

Peligro de descarga eléctrica: Usar un electrodoméstico incorrectamente conectado o no conectado a tierra puede ocasionar lesiones serias o la muerte por descarga eléctrica.

Este electrodoméstico debe estar conectado a tierra. Este surtidor de agua caliente al instante está equipado con un cable que tiene un conductor de conexión a tierra y una clavija de tierra. Se debe conectar el enchufe a un tomacorriente apropiado que esté correctamente instalado y conectado a tierra de acuerdo con todos los códigos y reglamentos locales.

No modifique el enchufe provisto con el electrodoméstico – si no se adapta al tomacorriente, tiene que hacer que un electricista calificado instale un tomacorriente adecuado. Verifique con un técnico o electricista calificado si tiene alguna duda de la conexión a tierra adecuada del surtidor de agua caliente al instante.

⚠ PRECAUCIÓN

Lesiones personales: Este tanque es un tanque no presurizado. NO modifique este sistema. NO cierre el tubo de venteo ni conecte otros surtidores o válvulas al tanque. Use sólo el grifo del surtidor InSinkEerator provisto. Use sólo las piezas provistas. Póngase en contacto con un agente de Servicio InSinkEerator autorizado para reparaciones o relaciones.

⚠ ADVERTENCIA

Peligro de incendio: Para minimizar la posibilidad de incendio, NO almacene artículos, como por ejemplo, trapos, papel o latas de aerosol cerca del tanque. NO almacene ni use gasolina ni otros vapores y líquidos inflamables en la vecindad de este o de cualquier otro electrodoméstico.

⚠ PRECAUCIÓN

Daño a la propiedad: Para evitar daños ocasionados por el agua, reemplace cualquier tubería suelta o rota. Inspeccione periódicamente la unidad para detectar cualquier fuga y de inmediato ponga fuera de servicio cualquier unidad de la cual sospecha tiene fugas.

Un surtidor de agua caliente al instante, como cualquier calentador de agua, tiene una vida limitada y eventualmente deja de funcionar. Para evitar posibles daños a la propiedad, se debe examinar con regularidad este surtidor de agua caliente al instante y reemplazarlo cuando sea necesario. Se debe usar un depósito de desagüe, conectado a un tubo de desagüe apropiado o equipado con un detector de fugas, en aquellas aplicaciones donde cualquier fuga podría causar daños a la propiedad.

INFORMACIÓN DE LA GARANTÍA

Garantía de un año

Cubre todas las relaciones y mano de obra para corregir defectos de materiales y fabricación en el sistema surtidor, durante el periodo de garantía total a partir de la fecha de instalación en su hogar. Si durante el periodo de garantía se requiere de su servicio, póngase en contacto con un agente de servicio InSinkEerator autorizado para reemplazar o reparar la unidad en su hogar sin costo alguno para usted. Si su surtidor es reemplazado en lugar de ser reparado, la garantía en la nueva unidad será por la duración de la porción restante de la garantía del surtidor original. *Nota: La garantía está determinada por el número de serie de la unidad y por la fecha de instalación. Quizá sea necesaria la constancia de instalación o de compra para verificar el estado de la garantía. Cuando se requiera el servicio, y para la ubicación de su centro de servicio autorizado por la empresa más cercano, llame sin costo al 1-800-558-5700.*

La garantía anterior no aplica para daños o inoperabilidad ocasionada por accidente, alteración, mal uso, abuso, instalación incorrecta, instalación sin seguir estas instrucciones o los códigos eléctricos y/o de fontanería locales. No asumimos responsabilidad alguna por daños consiguientes. Instale usando sólo componentes genuinos fabricados por InSinkEerator®. El uso de componentes que no sean InSinkEerator anulará su garantía.

Algunos estados no permiten limitaciones sobre la duración de una garantía implícita, o sobre la exclusión o limitaciones de daños incidentales o consiguientes, de modo que quizá las anteriores limitaciones o la exclusión no se apliquen para usted. Esta garantía le confiere derechos legales específicos, y quizá también le confiera otros derechos que pueden variar de un estado a otro.

⚠ PELIGRO

Peligro de descarga eléctrica: Para prevenir una descarga eléctrica, desconecte la energía antes de dar servicio y mantenimiento a la unidad. Use sólo un tomacorriente correctamente conectado a tierra y polarizado.

AJUSTE DEL TERMOSTATO

La temperatura de fábrica preestablecida es 190°F.

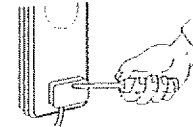

- Desconecte la energía de la unidad.
- Para ajustar la temperatura del agua necesitará tener acceso al panel en el frente del tanque. Gire el tornillo del termostato en el sentido de las manecillas del reloj para elevar la temperatura o gire en el sentido opuesto para disminuirla. La cubierta siempre debe estar en su sitio a fin de que el termostato responda correctamente.
- Después del ajuste, oprima la manija del surtidor durante 20 segundos para que el agua se vuelva a calentar al nuevo parámetro. Si la temperatura aún no está a su gusto, repita el procedimiento asegurándose de que la manija esté oprimida durante 20 segundos.

⚠ ADVERTENCIA

Peligro de escaldado: No deje que el agua llegue al punto de ebullición. Puede ocasionar severas quemaduras.

LIMPIEZA DEL GRIFO Y TANQUE

- Use sólo limpiadores suaves para limpiar el grifo y los componentes plásticos.
- Los limpiadores con ácidos, abrasivos, solventes alcalinos u orgánicos ocasionarán el deterioro de los componentes plásticos y anularán la garantía.

DAÑO A LA PROPIEDAD

- Inspeccione con regularidad la unidad para detectar cualquier signo de fuga. Si existen signos de daños ocasionados por el agua, de inmediato ponga fuera de servicio la unidad.
- Para evitar daños ocasionados por fugas de agua, reemplace todas las tuberías fisuradas, sueltas o rotas.
- Se debe usar un depósito de desagüe, conectado a un tubo de desagüe apropiado o equipado con un detector de fugas en aquellas aplicaciones donde cualquier fuga podría causar daños a la propiedad.

ALMACENAMIENTO TEMPORAL/DESAGÜE

- Cuando no use el surtidor de agua caliente al instante durante periodos prolongados, desconecte y drene la unidad. Si la unidad se encuentra a una temperatura por debajo del punto de congelación, necesitará desconectarla y drenarla.
- Desconecte la energía de la unidad.
 - Empuje la palanca del grifo del surtidor de agua caliente y deje que fluya agua fría a la unidad.
 - Cierre el flujo de agua fría en la válvula de cierre.
 - Retire la unidad del fregadero y colóquela boca abajo para drenarla.



Por favor, lea la Guía de Solución de Problemas y/o visite www.insinkerator.com antes de llamar a AnswerLine™



SOLUCIÓN DE PROBLEMAS

PROBLEMA	CAUSA POSIBLE	QUÉ HACER
Brota agua o vapor con fuerza del tubo surtidor de agua sin abrir el grifo del surtidor.	<ul style="list-style-type: none"> La unidad está en el punto de ebullición. <p><i>Puede ser normal durante la configuración inicial.</i></p>	<ul style="list-style-type: none"> Oprima la palanca del grifo para liberar algo de agua del tanque. Ajuste la temperatura del agua usando un botón selector en el frente del tanque. <p><i>Recuerde que en altitudes más altas, el agua ebulle a temperaturas más bajas.</i></p>
El agua no está caliente	<ul style="list-style-type: none"> La unidad no está conectada. El tomacorriente no funciona. 	<ul style="list-style-type: none"> Asegúrese que la unidad esté conectada a un tomacorriente correctamente conectado a tierra. Asegúrese que el fusible cortacircuitos esté funcionando correctamente. Verifique que el tomacorriente no esté desconectado.
El agua está demasiado caliente o no lo está lo suficiente	<ul style="list-style-type: none"> El termostato no está ajustado a sus necesidades. 	<ul style="list-style-type: none"> Ajuste lentamente el termostato, después oprima o gire la manija del grifo durante 20 segundos para que el agua se caliente al nuevo parámetro. Espere 5-7 minutos para que el agua alcance la nueva temperatura.
Está goteando agua del tubo surtidor de agua/tubo de ventilación de manera intermitente	<ul style="list-style-type: none"> La cámara de expansión no se ha drenado correctamente debido a la baja presión del agua. El tubo surtidor de agua está bloqueado. 	<ul style="list-style-type: none"> Desconecte la unidad. Si no se detiene el goteo después unos pocos minutos, verifique la válvula de suministro para asegurarse que esté totalmente abierta y no haya obstrucciones en la línea de agua que reduzcan la presión por debajo de 30 psi (<i>es decir, una válvula de asiento deficiente, un filtro de agua obstruido o una válvula de cierre parcialmente abierta</i>). Destornille la pieza de extremo del tubo surtidor de agua y limpie cualquier residuo.
Está goteando agua del tubo surtidor de agua/tubo de ventilación de manera constante	<ul style="list-style-type: none"> Quizá haya residuos de la línea de agua en el asiento de la válvula del grifo, lo que causa flujo lento de agua. 	<ul style="list-style-type: none"> Destornille la pieza de extremo del tubo surtidor de agua y limpie cualquier residuo. Oprima la palanca 7-10 veces para lavar el grifo y las líneas.
Chorro dividido	<ul style="list-style-type: none"> Residuos en la pieza de extremo. 	<ul style="list-style-type: none"> Destornille la pieza de extremo del tubo surtidor de agua y limpie cualquier residuo.

Si continúa teniendo problemas llame a AnswerLine™ al 1-800-558-5700.

Distributeur d'eau chaude instantanée Manuel du propriétaire

Installation, Care & Use

Instalación, Cuidado & Uso

Installation, entretien
et mode d'emploi

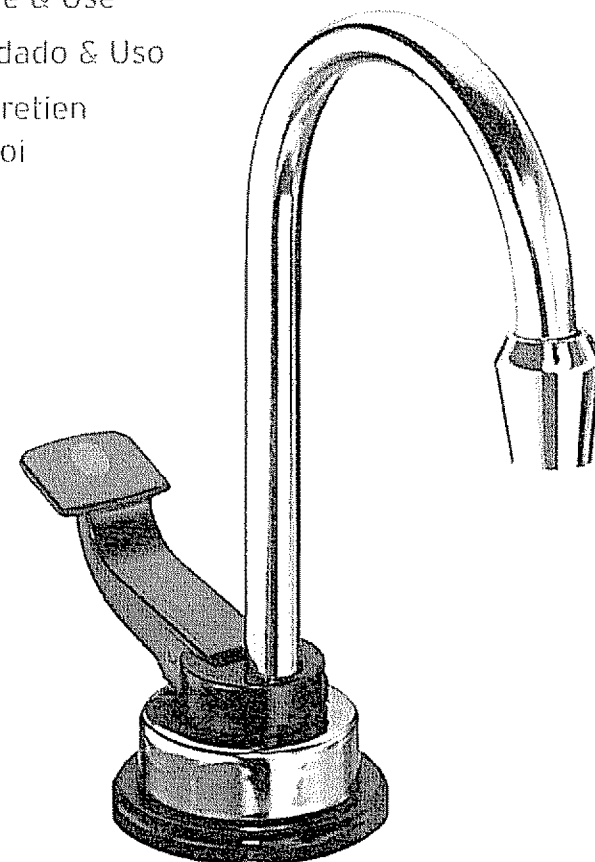

Modèle Hot1

CE QUE VOUS DEVRIEZ SAVOIR AVANT DE COMMENCER

- Pour votre satisfaction et votre sécurité, lisez toutes les instructions, mises en garde, avertissements et dangers avant d'installer ou d'utiliser ce distributeur d'eau chaude instantanée.
- Cet appareil n'est pas conçu pour une utilisation commerciale.
- Assurez-vous que tous les câblages et connexions électriques soient conformes aux codes locaux.
- Une prise électrique mise à la terre standard de 115 volts est nécessaire sous l'évier pour alimenter le distributeur.
- La prise murale alimentant votre distributeur doit être alimentée continuellement.
- Cette prise doit être à fusible et non contrôlée par le même interrupteur mural que le broyeur de déchets, à moins que vous n'ayez un SinkTop Switch™ d'InSinkErator®.
- Il est normal pour les pièces mobiles à l'intérieur du réservoir d'émettre un bruit de cliquetis.
- Cet appareil ne contient pas de bouchon de vidange et ne doit pas être installé à un endroit où il faut une vidange périodique, comme dans les résidences d'été.

CE DONT VOUS AVEZ BESOIN POUR COMMENCER

Équipement requis :

- Raccord à compression, raccord en T ou robinet-vanne à étrier
- Tournevis Phillips et à lame plate
- Clé réglable
- Crayon
- Ruban à mesurer

Équipement dont vous pourriez avoir besoin :

- Emporte-pièce
- Scie-cloche
- Clé pour lavabo
- Perceuse
- Niveau

Si vous prévoyez utiliser le trou du pulvérisateur dans votre évier pour votre distributeur, vous aurez peut-être besoin d'une clé pour lavabo et d'un bouchon de 1/8 po ou d'un capuchon de 1/4 po (non fourni) pour la conduite du boyau de pulvérisation du robinet. *Voir l'étape 1-B.*

Si vous devez couper un trou de montage dans votre évier d'acier inoxydable, vous aurez peut-être besoin d'une scie-cloche de 1 1/4 po – 1 3/8 po pour couper l'acier inoxydable ou d'un emporte-pièce. Consultez un professionnel si vous percez dans une surface autre que l'acier inoxydable.

COMPOSANTS DANS CE PAQUET

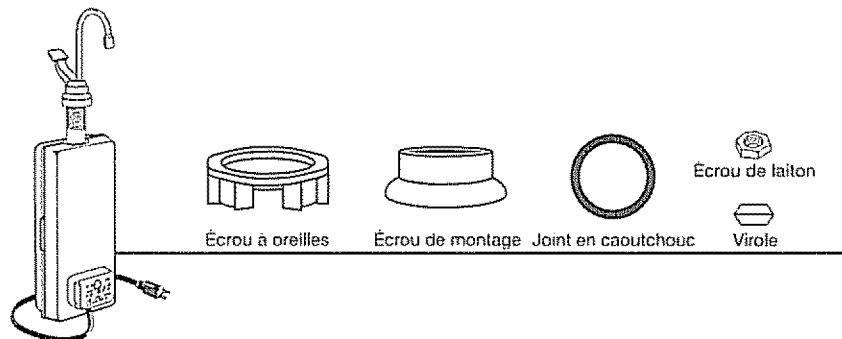

COMMENT UTILISER CE MANUEL D'INSTRUCTIONS

Ces instructions sont séparées en sections principales, indiquées par des chiffres et sous-sections, indiquées par des lettres majuscules. Le manuel est présenté de cette façon pour vous permettre de vous arrêter à tout moment après avoir terminé une section ou une sous-section sans affecter le processus d'installation.

Ce que vous verrez dans le manuel d'instructions :

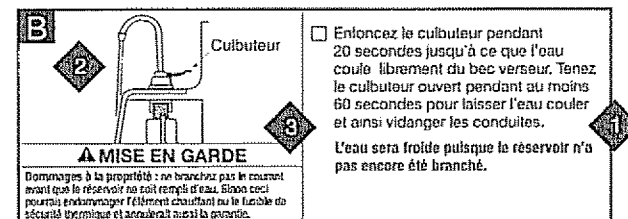

- 1 Fournit une narration étape-par-étape décrivant l'installation, avec des cases à cocher pour suivre votre progrès durant l'installation.
- 2 Contient de simples illustrations comme instructions visuelles à l'appui du narratif.
- 3 MISES EN GARDE, AVERTISSEMENTS et DANGERS qui exigeront votre attention durant l'étape.

▲ DANGER	Une situation dangereuse imminente qui mènera à la mort ou à des blessures graves si elle n'est pas évitée.
▲ AVERTISSEMENT	Une situation possiblement dangereuse qui pourrait mener à la mort ou à des blessures graves si elle n'est pas évitée.
▲ MISE EN GARDE	Une situation possiblement dangereuse qui pourrait mener à la mort ou à des blessures graves si elle n'est pas évitée.

Remarque : la prise murale de votre distributeur doit avoir un courant continu et doit avoir un fusible. L'appareil ne doit pas être contrôlé par la même prise que votre broyeur de déchets.

Il faut une prise mise à la terre standard de 115 volts à 76 cm (30 po) du distributeur pour alimenter le réservoir.

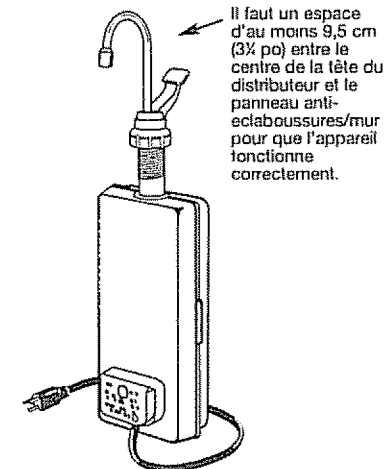
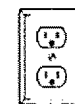

DIMENSIONS

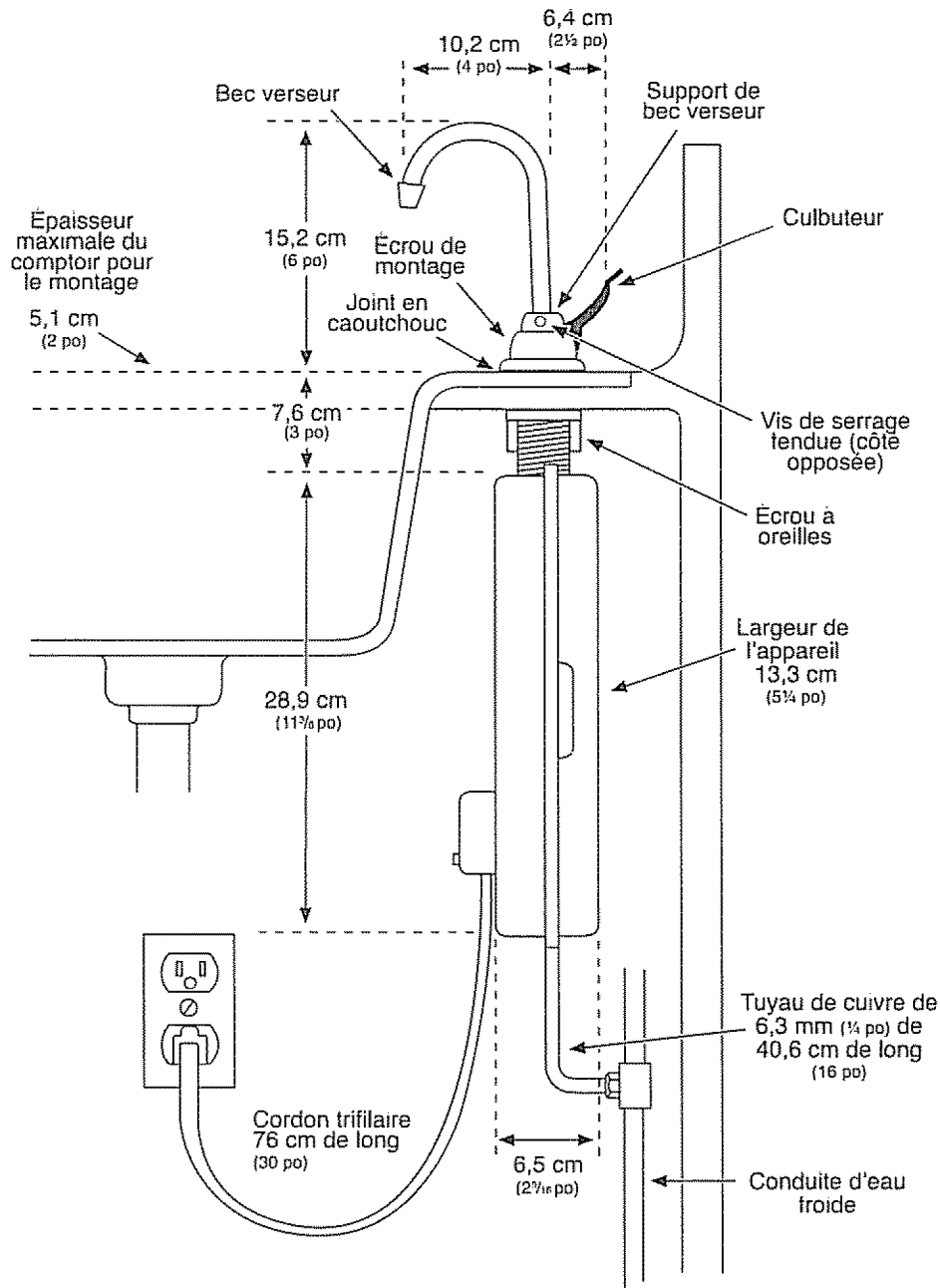

COMMENCEZ ICI

1

PRÉPARATION

A

Minimum requis du centre du trou au mur
9,5 cm (3¾ po)

Épaisseur maximale du comptoir (profondeur)
5,08 cm (2 po)

- Identifiez l'emplacement du distributeur.
- Vérifiez pour vous assurer d'avoir un dégagement approprié pour ouvrir complètement la poignée du distributeur.
- Vérifiez que le comptoir n'est pas trop épais.
- Assurez-vous d'avoir une prise de courant mise à la terre sous l'évier.

La prise murale de votre distributeur doit avoir un courant continu et doit avoir un fusible. L'appareil ne doit pas être contrôlé par la même prise que votre broyeur de déchets.

B

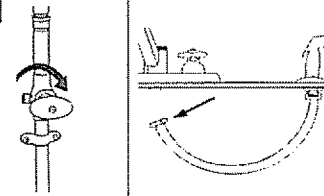

Si vous devez percer à travers l'évier ou le comptoir, vous devrez peut-être louer ou acheter les outils appropriés.

- Coupez l'alimentation d'eau.
- Si vous utilisez un trou de boyau de pulvérisateur d'évier, retirez l'écrou qui raccorde le boyau du pulvérisateur au bas du robinet.
- Utilisez une clé réglage et retirez l'écrou raccordant la bride de la rondelle du pulvérisateur dans le trou du pulvérisateur.
- Bouchez l'ouverture du boyau avec un bouchon de 1/8 po ou un capuchon de 1/4 po (non fournis).

C

Le diamètre du trou requis est de
3,5 cm (1⅜ po)

Consultez un professionnel si vous percez dans une surface autre que l'acier inoxydable.

Que faire si vous n'avez pas de trou de pulvérisateur ou si vous ne désirez pas l'utiliser ?

- De nombreux propriétaires remplacent le distributeur de savon de leur évier par un distributeur d'eau chaude instantanée.
- Si vous percez un trou dans un évier ou comptoir d'acier inoxydable, vous pouvez couper un trou de montage pour le distributeur avec une scie-cloche pour l'acier inoxydable ou vous pouvez utiliser un emporte-pièce.

2 INSTALLATION DU DISTRIBUTEUR

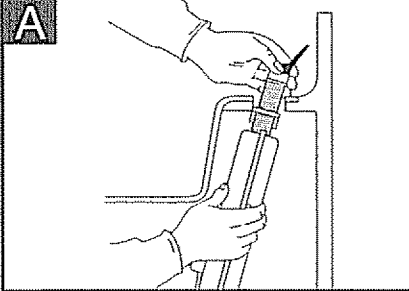

- Retirez le bec verseur en desserrant la vis de serrage dans le support du bec verseur d'environ 2 tours complets et sortez le bec verseur.
- Montez l'appareil à travers le trou de 35 mm (1 3/8 po) de diamètre de l'évier. Assurez-vous que le culbuteur est dans la position relevée et acheminez l'extrémité du bec verseur du distributeur à travers le trou de montage de l'évier.

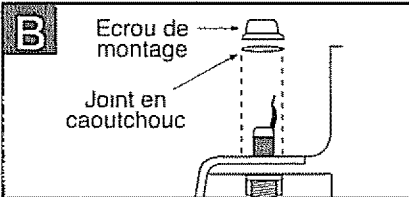

Le distributeur doit être monté en position verticale seulement.

- Tenez le distributeur en place avec le bec verseur retiré, glissez le joint en caoutchouc et l'écrou de montage sur le culbuteur et resserrez l'écrou à la main sur le barillet fileté.

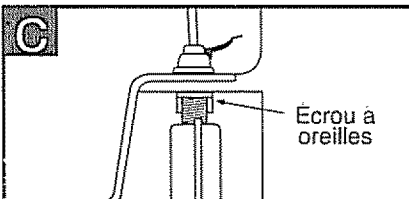

Le bec verseur et son support ne doivent pas être desserrés après le montage. Resserrez d'abord l'écrou de montage et resserrez ensuite l'écrou à oreilles.

- Alignez le bec verseur pour que l'eau coule dans l'évier et fixez le distributeur en ressermant l'écrou à oreilles en passant sous l'évier.

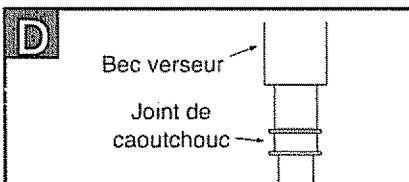

⚠ AVERTISSEMENT

Blessures personnelles : ne pas ressermer la vis de serrage permet de retirer facilement le bec verseur. Si vous utilisez l'appareil avec le bec verseur retiré pourrait provoquer des blessures du pulvérisateur d'eau chaude.

- Remontez le bec verseur en vous assurant que le joint de caoutchouc soit en place sur la rainure du tube du bec verseur intérieur avant de replacer le bec verseur dans la sortie du réservoir.
- Si le joint de caoutchouc n'est pas sur le bec verseur, vérifiez à l'intérieur de la sortie du réservoir. Retirez et installez le joint selon le diagramme.
- Poussez le bec verseur dans le distributeur aussi loin que possible et resserrez la vis de serrage.

3 OPTIONS DE RACCORD D'EAU

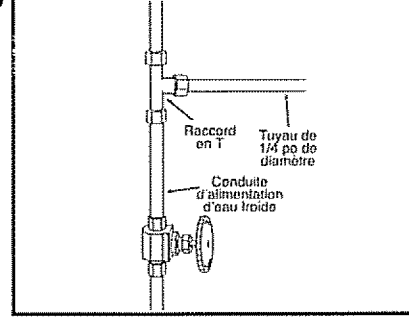

Option à valve de compression ou raccord en T (non fournis) :

- Si la conduite d'alimentation d'eau froide de votre robinet a déjà un robinet de sectionnement, vous pouvez ajouter un raccord en T ou une valve de compression pour l'alimentation du distributeur d'eau chaude instantanée.
- Branchez le tube de cuivre de 40,6 cm (16 po) de long et de 1/4 po de diamètre sur le distributeur au raccord en T, tel qu'illustré (Voir l'étape 4).

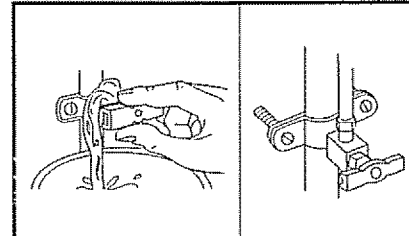

Les robinets-vannes sont sujets au blocage.

Option à robinet-vanne (non fourni) :

- Suivez les directives pour « l'accessoire auto-perceur » fournies avec le robinet.
- Branchez le tube de cuivre de 40,6 cm (16 po) de long et de 1/4 po de diamètre sur le distributeur au raccord en T, tel qu'illustré (Voir l'étape 4).
- Ouvrez le robinet et laissez un peu d'eau y couler dans le plateau. Ceci retirera tous les sédiments de la conduite.

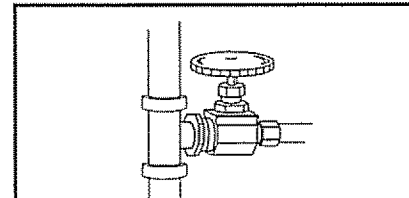

Fixez la valve à la conduite d'alimentation d'eau froide.

Option à robinet de sectionnement (non fourni) :

- On peut établir le raccord recommandé avec un robinet de sectionnement. Ceci est une installation plus complexe et ne doit être utilisée que par un installateur d'expérience avec les connaissances et les outils appropriés.

4 RACCORDER L'EAU AU DISTRIBUTEUR

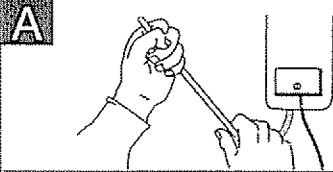

⚠ MISE EN GARDE

Domages à la propriété : assurez-vous que les coudes du tube soient lisses et non pas tordus. N'utilisez pas de produit d'étanchéité en pâte sur les raccordements de conduite d'eau. Resserrez bien les raccords à compression, mais sans trop reserrer.

- Pliez et placez la conduite de cuivre de 1/4 po du distributeur pour qu'elle s'ajuste dans l'alimentation d'eau froide. Supportez d'une main la conduite de cuivre sortant du réservoir et repliez le tube de l'autre main.

Ne tortillez pas. Repliez le tube avec soin.

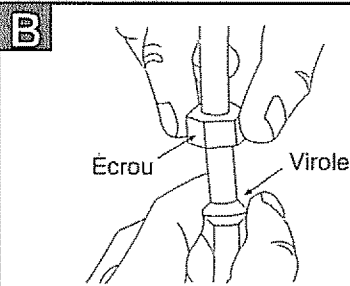

Écrou Virole

- En raccordant à une valve ou un raccord en T de type à compression, retirez l'écrou et la virole (pièce ronde en laiton) du raccord. Placez ensuite l'écrou suivi de la virole sur l'extrémité du tube sortant du distributeur.

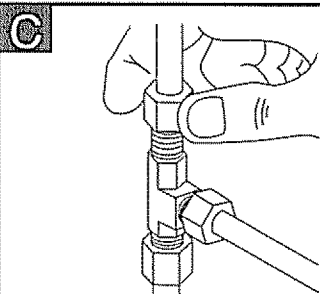

- Poussez l'extrémité du tube jusqu'au bout dans le raccord en T ou le robinet. Tenez l'extrémité du tube en place et enfoncez la virole aussi loin que possible. Resserrez ensuite l'écrou sur la virole avec les doigts. Assurez-vous que l'extrémité du tube entre droit dans le trou. Resserrez ensuite l'écrou bien fermement avec une clé de 1/2 po.

5 REMPLIR LE RÉSERVOIR ET METTRE SOUS TENSION

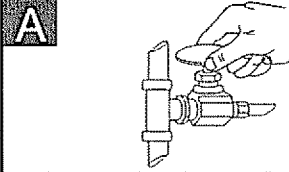

⚠ MISE EN GARDE

Domages à la propriété : ne placez jamais de restriction sur la livraison d'eau du bec verseur. Une telle restriction empêche la vidange de la chambre d'expansion et pourrait endommager le réservoir.

- Ouvrez d'abord le robinet de sectionnement jusqu'au bout et regardez si vos raccords sont étanches. S'il y a des fuites, resserrez avec soin tous les raccords.

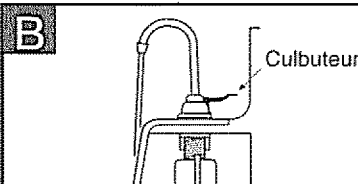

Culbuteur

⚠ MISE EN GARDE

Domages à la propriété : ne branchez pas le courant avant que le réservoir ne soit rempli d'eau. Sinon ceci pourrait endommager l'élément chauffant ou le fusible de sécurité thermique et annulerait aussi la garantie.

- Enfoncez le culbuteur pendant 20 secondes jusqu'à ce que l'eau coule librement du bec verseur. Tenez le culbuteur ouvert pendant au moins 60 secondes pour laisser l'eau couler et ainsi vidanger les conduites.

L'eau sera froide puisque le réservoir n'a pas encore été branché.

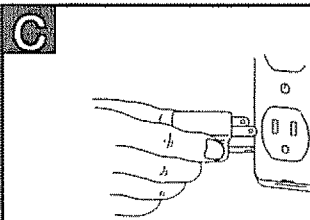

⚠ AVERTISSEMENT

Domages à la propriété : ne retirez et ne modifiez pas le fusible thermique de sécurité. Si vous croyez que le fusible thermique est ouvert, contactez votre centre de service autorisé.

- Vérifiez tous les raccords pour assurer leur étanchéité et qu'il n'y a pas de fuites, puis branchez le réservoir d'eau chaude instantanée.

Attendez de 10 à 15 minutes pour que l'eau atteigne la température cible. Il est normal d'entendre des sifflements ou des gargouillements durant le cycle initial de réchauffement. La vapeur et/ou de l'eau chaude sortant du bec verseur sans enfoncer la poignée est aussi une chose normale. Si la vapeur sort encore après l'installation, il faudra peut-être ajuster le thermostat (page 34).

⚠ DANGER

Danger de choc électrique : si vous utilisez un appareil qui n'est pas mis à la terre ou qui est mal branché cela pourrait mener à de graves blessures ou à la mort suite à un choc électrique.

Cet appareil doit être mis à la terre. Le distributeur d'eau chaude instantanée est doté d'un cordon qui a un conducteur de terre et une broche de terre. La fiche doit être branchée dans une prise appropriée bien installée et mise à la terre conformément à tous les codes et ordonnances locaux. Ne modifiez pas la fiche tournée avec l'appareil si elle n'entre pas correctement dans la prise, faites installer une prise convenable par un électricien qualifié. Consultez un électricien ou responsable de service qualifié si vous n'êtes pas certain que l'appareil soit bien mis à la terre.

⚠ MISE EN GARDE

Blessure personnelle : ce réservoir est un réservoir qui n'est pas sous pression. NE modifiez PAS ce système. NE fermez PAS le tube d'évent et ne branchez pas d'autres types de distributeurs ou valves au réservoir. Utilisez seulement le robinet de distributeur InSinkErator tourni. Utilisez seulement les pièces tournies. Contactez un agent de service autorisé InSinkErator pour les réparations ou pour obtenir des pièces de rechange.

⚠ AVERTISSEMENT

Danger d'incendie : pour réduire les possibilités d'incendie, NE rangez PAS d'articles inflammables, comme des chiffons, papier ou aérosols, près du réservoir. NE rangez PAS et N'utilisez PAS d'essence ou d'autres vapeurs et liquides inflammables près de cet appareil ou de tout autre appareil électroménager.

⚠ MISE EN GARDE

Dommages à la propriété : pour éviter tout dommage d'eau, remplacez tout tube desserré ou tendu. Inspectez régulièrement l'appareil pour tout signe de fuite et retirez immédiatement tout appareil ou vous soupçonnez une fuite.

Un distributeur d'eau chaude instantanée, tout comme un chauffe-eau, a une durée de vie utile limitée et il cessera de fonctionner éventuellement. Pour éviter tout dommage possible à la propriété, ce distributeur d'eau chaude instantanée doit être examiné régulièrement pour tout signe de fuite et il doit être remplacé si nécessaire. Il faudrait utiliser un bac de récupération, plombé à un drain approprié ou avec un détecteur de fuite, dans les applications où toute fuite pourrait provoquer des dommages à la propriété.

INFORMATION SUR LA GARANTIE**Garantie d'un an**

Couvre toutes les pièces de rechange et la main d'œuvre pour corriger les défauts de matériau ou de main d'œuvre du système du distributeur, pendant toute la durée de la garantie à partir de la date d'installation dans votre maison. S'il faut un service sous garantie durant la période de garantie, contactez un agent de service autorisé InSinkErator pour remplacer ou réparer l'appareil dans votre foyer, sans frais pour vous. Si votre distributeur est remplacé plutôt que réparé, la garantie du nouvel appareil sera de la durée restante de la garantie du distributeur original. *Remarque :* la garantie est déterminée par le numéro de série et/ou la date d'installation de l'appareil. Il faudra peut-être fournir le reçu d'achat ou d'installation pour vérifier le statut de la garantie. Si vous avez besoin de service et pour connaître votre centre de service autorisé le plus proche, appelez le numéro sans frais suivant : 1-800-558-5700.

La garantie précédente ne s'applique pas aux dommages ou au non-fonctionnement de l'appareil découlant d'un accident, d'une altération, d'une mauvaise utilisation, d'abus, d'une installation inappropriée ou d'une installation non conforme à ces instructions ou aux codes d'électricité et/ou de plomberie locaux. Nous n'assumons aucune responsabilité pour les dommages consécutifs. Installez l'appareil avec de véritables composants fabriqués par InSinkErator® seulement. Utiliser des composants qui ne sont pas d'InSinkErator annulera votre garantie.

Certains États/provinces n'autorisent pas de limitations de durée pour les garanties implicites, ni l'exclusion ni la limitation des dommages fortuits ou indirects. Les limitations ou exclusions précédentes peuvent donc ne pas s'appliquer. Cette garantie vous donne des droits juridiques précis et vous pourriez aussi avoir d'autres droits qui varient d'une juridiction à l'autre.

ENTRETIEN ET UTILISATION**⚠ DANGER**

Danger de choc électrique : pour éviter tout choc électrique, coupez le courant avant toute réparation. Utilisez seulement une prise de courant électrique polarisée et mise à la terre correctement.

AJUSTER LE THERMOSTAT

La température est réglée en usine à 88°C (190°F).

- Coupez le courant à l'appareil.
- Pour ajuster la température de l'eau, vous devrez accéder le panneau à l'avant du réservoir. Tournez la vis du thermostat dans le sens des aiguilles d'une montre pour augmenter la température ou dans le sens contraire pour la réduire. Le couvercle doit toujours être en place pour que le thermostat réagisse correctement.
- Après l'ajustement, enfoncez la poignée du distributeur pendant 20 secondes pour que l'eau se réchauffe selon le nouveau réglage. Si la température n'est toujours pas au niveau voulu, répétez la procédure en vous assurant que la poignée soit enfoncée pendant 20 secondes.

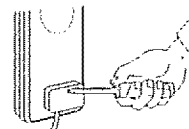
**⚠ AVERTISSEMENT**

Danger d'ébullition : ne laissez pas l'eau bouillir. Cela pourrait mener à de graves brûlures.

NETTOYER LE ROBINET ET LE RÉSERVOIR

- Utilisez seulement des nettoyants doux pour nettoyer les composants de plastique et le robinet.
- Les nettoyants avec des acides, des produits abrasifs, des solvants alcalins ou biologiques produiront une détérioration des composants de plastiques et annuleront la garantie.

DOMMAGE À LA PROPRIÉTÉ

- Inspectez régulièrement l'appareil pour tout signe de fuite. S'il y a des signes de dommages d'eau, retirez immédiatement tout appareil du service.
- Pour éviter les dommages causés par l'eau de fuite, remplacez tous les tubes coupés, desserrés ou fendus.
- Un bac de récupération, plombé à un drain approprié ou doté d'un détecteur de fuite, devrait être utilisé pour les applications où des fuites pourraient provoquer des dommages de propriété.

RANGEMENT/VIDANGE SAISONNIERS

Lorsque le distributeur d'eau chaude instantanée ne sera pas utilisé pendant de longues périodes, débranchez et vidangez l'appareil. Si la température tombe sous le point de congélation, vous devrez débrancher l'appareil et le vidanger.

- Coupez le courant à l'appareil.
- Poussez le levier du robinet du distributeur et laissez l'eau couler jusqu'à ce qu'elle soit tiède.
- Arrêtez l'eau froide au robinet de sectionnement.
- Retirez l'appareil de l'évier et inversez-le pour le vidanger.



**Veillez lire le Guide de dépannage et/ou visitez
www.insinkerator.com avant d'appeler AnswerLine™**

DÉPANNAGE

PROBLÈME	CAUSES POSSIBLES	QUOI FAIRE
La vapeur et l'eau crachent beaucoup du bec verseur sans ouvrir le robinet.	<ul style="list-style-type: none"> L'appareil bout <p><i>Ceci pourrait être normal durant l'installation initiale</i></p>	<ul style="list-style-type: none"> Enfoncez le levier du robinet pour dégager un peu d'eau du réservoir Ajustez la température d'eau avec le cadran à l'avant du réservoir <p><i>Rappelez-vous qu'aux altitudes plus élevées, l'eau bout à des températures moins élevées</i></p>
L'eau n'est pas chaude	<ul style="list-style-type: none"> L'appareil doit être débranché La prise de courant ne fonctionne pas 	<ul style="list-style-type: none"> Assurez-vous que l'appareil est branché dans une prise de courant bien mise à la terre. Assurez-vous que le fusible du disjoncteur fonctionne correctement Vérifiez que la prise n'est pas éteinte
L'eau est trop chaude ou pas assez chaude	<ul style="list-style-type: none"> Le thermostat n'est pas ajusté pour répondre à vos besoins 	<ul style="list-style-type: none"> Ajustez lentement le thermostat, puis enfoncez ou tournez la poignée du robinet pendant 20 secondes pour que l'eau se réchauffe selon le nouveau réglage. Attendez de 5 à 7 minutes pour que l'eau atteigne la nouvelle température.
L'eau coule du bec verseur/évent de manière intermittente	<ul style="list-style-type: none"> La chambre d'expansion ne se vidange pas correctement à cause d'une faible pression d'eau Le bec verseur est bloqué 	<ul style="list-style-type: none"> Débranchez l'appareil. Si la fuite ne cesse pas après quelques minutes, vérifiez la soupape d'alimentation pour vous assurer qu'elle est bien ouverte et sans obstructions dans la conduite d'eau réduisant la pression sous 30 psi (par ex. un robinet-vanne mal monté, un filtre d'eau bloqué ou un robinet d'arrêt partiellement ouvert). Dévissez la pièce d'extrémité du bec verseur et nettoyez les débris
L'eau coule du bec verseur/évent constamment	<ul style="list-style-type: none"> Il pourrait y avoir des débris dans la conduite d'eau qui sont maintenant dans le siège de la valve du robinet provoquant une fuite lente d'eau 	<ul style="list-style-type: none"> Dévissez la pièce d'extrémité du bec verseur et nettoyez les débris. Enfoncez le levier de 7 à 10 minutes pour vidanger le robinet et les conduites.
Vapeur divisée	<ul style="list-style-type: none"> Débris dans la pièce d'extrémité 	<ul style="list-style-type: none"> Dévissez la pièce d'extrémité du bec verseur et nettoyez les débris.

**Si vous avez encore des problèmes, appelez AnswerLine™
au 1-800-558-5700.**



www.insinkerator.com

44362 0107

Printed in USA



EMERSON.
Appliance Solutions

The Emerson logo is a trademark and service mark of Emerson Electric Co. InSinkErator is a division of Emerson Electric Co. Patents Pending

© 2006 InSinkErator