

neato

botvac **D3** connected
botvac **D5** connected



EN 01

FR 17

ES 33



Meet Your Neato Robot

Congratulations on your new home robot – now “connected” in your smart home so you can manage your floor cleaning from a smartphone or tablet.

This guide will help get your robot set up and connected via the Neato app. You’ll also find some important information on operating and maintaining your robot for best performance. Then relax. Your robot will let you know when your floors are clean.

Any problems? Just let us know. We are here to help. www.neatorobotics.com/support

Important: Read Before Continuing With Setup

To ensure the best possible experience with your Neato robot, please note the following to minimize any risk of damage to household, furnishings or belongings:

Please observe your Neato robot during the first few cleaning runs and make any adjustments to the cleaning environment to optimize navigation.

- While Neato robots have a smart navigation system that avoids obstacles, the robot may occasionally bump into furniture, objects, pets and people. Therefore if you have special objects that

could potentially be damaged by the bumping, remove these objects from the room or use boundary markers.

- Similarly, the Neato robot’s rotating brush operates like a regular upright vacuum cleaner, so do not use the Neato robot on floors or rugs (e.g. with fringes) that you would not use a regular upright vacuum on.
- If the area to be cleaned contains a cliff, drop, balcony, fireplace, or other area where the vacuum could travel/fall that represents danger, place a

physical barrier to prevent travel in that area to ensure safety. The drop sensors and boundary markers are to help the robot navigate during cleaning but should not be relied upon solely to avoid a potential dangerous situation.

Neato Robotics is not responsible for any damage to furniture, objects, rugs, or flooring.

Table of Contents

Overview	3
Important Items and Tips.....	4
Preparation and Set Up.....	6
Setting Up Your Robot With Wi-Fi and the Neato App	7
Using Your Robot With the Neato App	9
How Neato Cleans	11
Maintaining Your Neato Robot	12
More Info	13
You and Your Neato Robot.....	16

Want to see how it's done?
Go to www.NeatoRobotics.com/support for installation videos and tips.

Overview

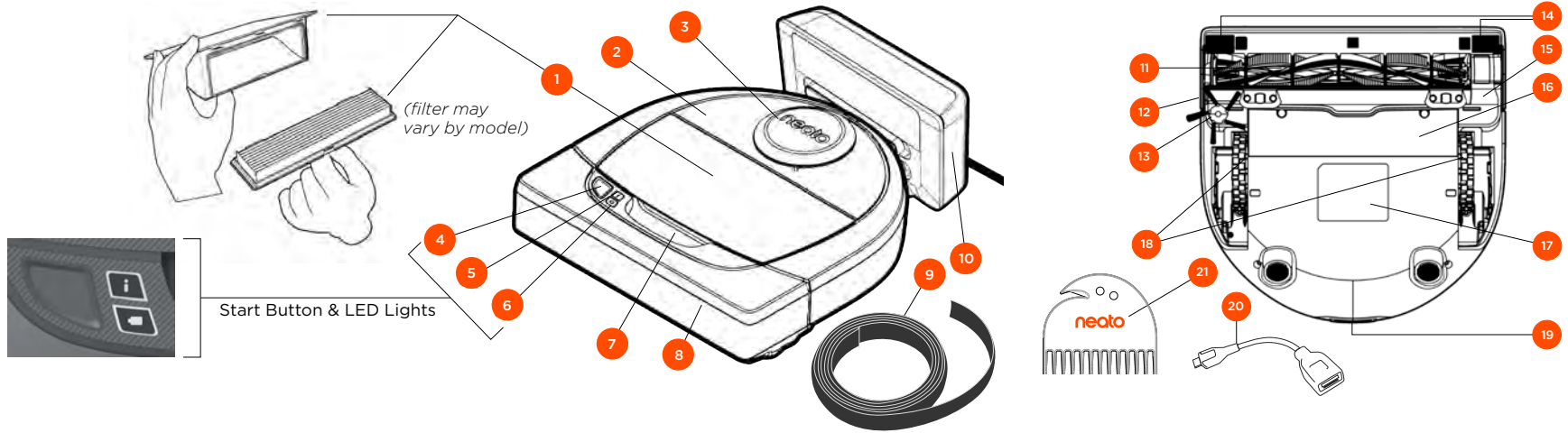

INFO LED is used for:



- Wi-Fi connection status
- Cleaning status
- Errors

BATTERY LED is used to show:



- Charge state
- Battery Errors

NOTE: LED light details are described later in this user guide.

Requirements: You need Wi-Fi, an iOS or Android phone or tablet, and a Neato account (free) in order to use some features.

1 Dirt Bin and Filter

2 Top

3 Laser Cover

4 Start Button

5 Info LED

6 Battery LED

7 Handle

8 Front Bumper

9 Boundary Marker (included in some models)

10 Charge Base

11 Brush

12 Wall Following Sensor Window

13 Side Brush (available on specific models only)

14 Drop Sensor Window

15 Brush Guard

16 Battery Door

17 Robot Label

18 Wheels

19 Charging Contacts

20 Upgrade Cable (included in some models)

21 Cleaning Tool (included in some models)

Important Items and Tips

IMPORTANT ITEMS

Keep your robot away from liquids and wet areas. Move or cover pet bowls and plant trays.

Clear the area of small items such as toys and clothing.

Tie up wires, curtains and other low-hanging items.

Thick carpet on top stair may affect the ability of the robot's navigation system to prevent falls (top stair with low pile carpet is OK). To make sure your robot sees the drop, place boundary markers 6 inches/15cm from the edge of the stair.

Keep your Neato inside the house. It was not designed for outdoor cleaning or freezing temperatures.

TIPS

To keep your robot out of places you don't want it to go, set down boundary markers (included in specific models, however Neato Boundary Markers are compatible with all Neato robots).

You can use scissors to cut boundary markers to a shorter length.

You can use removable tape to keep boundary markers flat on the floor.

To do a Reset of the Neato robot, press and hold the button for 10 seconds and all the lights will turn off. Press Start button once more to turn the robot back on.

The combo brush offers superior pick-up of pet hair, reduced noise during operation, and is ideal for homes with multiple types of flooring.

The spiral blade brush (sold separately) offers deep cleaning performance across all floor surfaces.

Shiny surfaces and black floors might cause navigation issues.

Before connecting your robot to your Neato account, view the How-To Video online at www.NeatoRobotics.com/Support

IMPORTANT: Please observe your Neato robot during the first few cleaning runs and make any adjustments to the cleaning environment to optimize navigation. Also, while Neato robots have a smart navigation system that avoids obstacles, the robot may occasionally bump into furniture, objects, pets and people. Therefore, if you have special objects that could potentially be damaged by the bumping, remove these objects from the room or use boundary markers. Similarly, the Neato robot's rotating brush operates like a regular upright vacuum cleaner, so do not use the Neato robot on floors or rugs (e.g., with fringes) that you would not use a regular upright vacuum on. Neato Robotics is not responsible for any damage to furniture, objects, rugs, or flooring.

Start Button & LED Lights

INFO LED

	ACTION	INFO LED 
Start Cleaning	Press Start Button 1x for house cleaning	Solid Blue
	Press Start Button 2x for spot cleaning	Solid White
Pause/Resume Cleaning	Press Start Button during cleaning to pause robot. Press Start Button again to resume cleaning.	LED pulses during pause
Cancel Cleaning	Press & hold Start Button for 5 seconds	Robot & LEDs turn off & robot plays a tone.

* NOTE: if the INFO LED light is blinking red or solid red, your robot needs robot maintenance or your robot has a navigation issue. Please check the troubleshooting section of this guide.

BATTERY LED

ROBOT IS:	LED COLOR	WHAT IT MEANS
Cleaning	Solid Green	Battery level is normal
	Solid Amber	Battery level is low. Battery must be charged before a new cleaning can be started
Charging	Pulsing Green	Battery is charging and robot can start cleaning
	Pulsing Amber	Robot is fast-charging the battery and must complete before cleaning can start

* If Blinking Red, please check the troubleshooting section of this guide.

Preparation and Set Up

1 REMOVE FILMS AND STICKERS

IMPORTANT

Remove all protective films and shipping material from the robot and charge base.

If they are not removed, your Neato robot will not operate correctly.

2 SET UP CHARGE BASE

Plug the power cord securely into the charge base.

Adjust the length of the cord by wrapping it as shown.

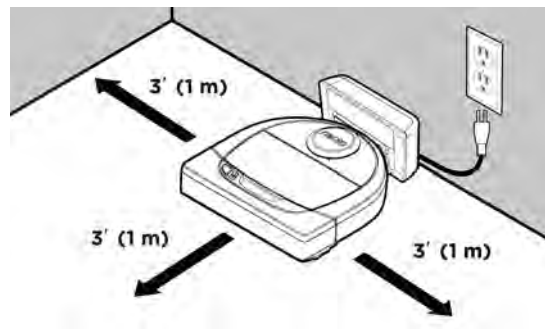
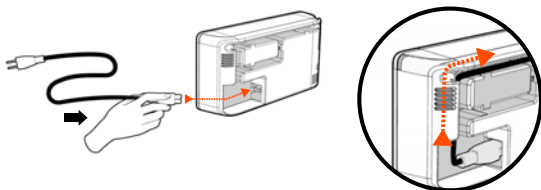

Choose a wall outlet that has a 3' (1 m) clearance on both sides and in front of the charge base. This helps your robot find the charge base.

Plug in the power cord and push the charge base against the wall.

TIP Locate the charge base on a hard floor surface.

TIP Make sure the power outlet is not controlled by a switch.

3 INITIAL ROBOT CHARGING

Place the rounded side of your Neato robot against the metal charging contacts on the charge base until the contacts are pushed all of the way in. For best results, charge the robot fully before your first cleaning cycle to experience a full high performance cleaning.

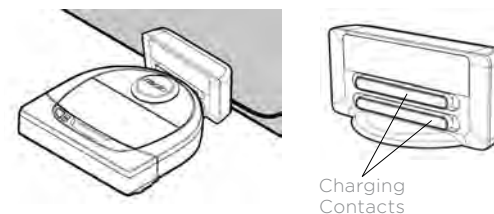

NOTE During bootup, the robot will alternately blink green and blue.

NOTE Your robot is only compatible with the included charge base.

Setting Up Your Robot With Wi-Fi Connection and the Neato App

It is **recommended** that you setup your robot to work with the Neato app to get the best experience and access to all of the features. The Neato app is the optimal way to control your robot and receive notifications via your smartphone or tablet.

Benefits of using the Neato app:

- Easy access & control
- Start your robot when you are not home
- Easily pause cleaning from the app
- Instant notifications (cleaning complete, alerts, etc.)
- Battery status
- Maintenance alerts and context sensitive help to keep your robot in top form
- Dashboard (some features available on specific models only)

It is also possible to start and stop the robot using the Start Button on the robot.

APP SET-UP

Download the Neato app from the Apple App Store or Google Play.



Follow the directions within the Neato app. You will be prompted to:

- Create an account
- Verify your account via email
- Add/Connect your robot

NOTE

Before you begin, you will need:

- Your home Wi-Fi password
- Fully charged robot

ROBOT FEEDBACK DURING INITIAL PAIRING

Follow the instructions on the Neato app to pair your robot. Your robot is in pairing mode for the first 60 minutes after you turn on your robot for the first time.

 During pairing the INFO LED will change based on the connection status:

LED COLOR	WHAT IT MEANS
Slow Blinking Blue	Robot is in Pairing Mode
Fast Blinking Blue	Pairing to Neato app/account
Solid Blue	Pairing successful (<i>shows for 5 seconds</i>)
Solid Red	Pairing unsuccessful (<i>shows for 5 seconds</i>)

PAIRING ISSUES

If you are not able to connect your robot within the first 60 minutes (or if the robot does not connect the first time), you will need to return the robot to pairing mode. Follow these steps: (Continued on next page)

Robot Wi-Fi Set-Up

PAIRING ISSUES (CONTINUED)

- Press and hold the Start button and right bumper for 10 seconds to turn robot off. The robot will turn off and revert to factory settings (and original software installed).

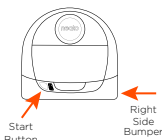

- Press the Start button once more to turn the robot on. The **i** LED will be slow blinking blue showing that the robot is now in pairing mode.
- Follow steps in the Neato app to CONNECT YOUR ROBOT.

OPERATING THE ROBOT FROM MULTIPLE SMARTPHONES & TABLETS

The Neato app can be used by multiple devices in a household to operate the same robot. Just download the Neato app to other smartphones or tablets and sign in to the same My Neato account using the email and password used to setup the robot.

NOTE

Only 2.4GHz Wi-Fi networks are supported and will display in the list of available options during robot set-up.

WEP EAP is not supported at this time.

The FCC requires all wireless devices in the US to operate on wireless spectrum channels 1-11.

If you are still having issues connecting your robot, certain Wi-Fi router firewall and port settings can prevent a connection with the Neato servers.

Please reference troubleshooting information at www.NeatoRobotics.com/support.

CONNECTING YOUR ROBOT TO ADDITIONAL NETWORKS

If you would like to add additional networks, see instructions on the Neato website support center at www.neatorobotics.com/support.

Using Your Neato Robot Without the Neato App

HOUSE CLEANING

You can initiate House Cleaning by pressing the Start Button once. Your Neato robot will clean the entire floor on one level automatically moving from room to room.



Initiate House Cleaning by pressing the Start Button 1 time.

SPOT CLEANING

You can initiate Spot Cleaning by pressing the Start Button twice. During Spot Cleaning, if you press the Start Button, the robot will pause. If you press it again, it will resume. To cancel the Spot Cleaning, press the Start Button and hold it down for 5 seconds.

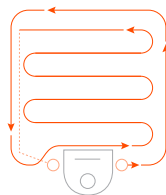

Place your robot centered and facing the area to be cleaned.

FEATURES ONLY AVAILABLE VIA THE NEATO APP

Some features are only available if you connect your robot to the Neato app on your smartphone or tablet. These features include scheduling, push notifications, context sensitive help, and cleaning statistics (specific models only).

INFO LED



	ACTION	INFO LED 
Start Cleaning	Press Start Button 1x for house cleaning	Solid Blue
	Press Start Button 2x for spot cleaning	Solid White
Pause/Resume Cleaning	Press Start Button during cleaning to pause robot. Press Start Button again to resume cleaning.	LED pulses during pause
Cancel Cleaning	Press & hold Start Button for 5 seconds	Robot & LEDs turn off & robot plays a tone.

* NOTE: if the INFO LED light is blinking red or solid red, your robot needs robot maintenance or your robot has a navigation issue. Please check the troubleshooting section of this guide.

BATTERY LED



ROBOT IS:	LED COLOR	WHAT IT MEANS
Cleaning	Solid Green	Battery level is normal
	Solid Amber	Battery level is low. Battery must be charged before a new cleaning can be started
Charging	Pulsing Green	Battery is charging and robot can start cleaning
	Pulsing Amber	Robot is fast-charging the battery and must complete before cleaning can start

* If Blinking Red, please check the troubleshooting section of this guide.

How Neato Works

HOUSE CLEANING

In normal operation, Neato comes off of its base, explores its surroundings and starts cleaning. It starts cleaning in sections approximately 15'x15' depending on layout and furniture in the room. It will continue to clean section by section until the entire area is cleaned.

Your Neato robot will also try to clean one room fully before moving on to the next, assuming it can detect your doorways. If it cleans a partial room, your Neato robot will come back to finish the room before finishing the complete job.

AUTO CHARGE AND RESUME

If the area the Neato robot is attempting to clean is very large, the robot will return to its base mid-cleaning to recharge. Once recharged, it will return to finish where it left off. A complete cleaning cycle includes 3 cleanings and 2 recharges so that Neato can clean very large areas on one level.

SINGLE ROOM CLEANING

If you just want to clean a single room, you can manually place your robot in the room, press the start button, and close the door. Your Neato robot will clean the room, and return to where you originally placed it in the room. When the robot has finished cleaning, please put the robot back on its charge base.

RETURNING TO BASE

For best results, we recommend you start your robot from its charge base. When started from its charge base, it has a better result in returning to base when it is complete.

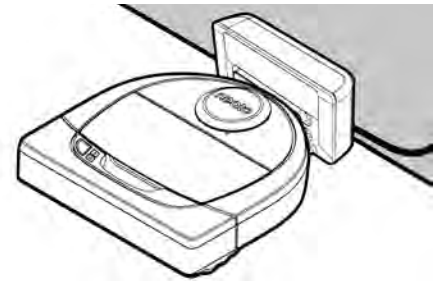

MOVING A ROBOT MID-CLEANING

It is not recommended to pick up your robot and move it mid-cleaning. It can become disoriented, not follow its normal smart behavior, and have difficulty finding its charge base. If you pick up your robot, put it back down within 1 foot of where you picked it up for best results.

Maintaining Your Neato Robot

IMPORTANT

Your robot needs regular maintenance to operate reliably. This means checking/cleaning the brushes and emptying the dirt bin after every use or as needed, depending on your environment. Failure to do this may cause problems with your robot and impact your robot's performance and void your warranty coverage.

DIRT BIN AND FILTERS

After each use, empty the dirt bin, clean the airways/openings and filter. To remove the filter, pinch the handle and pull out.

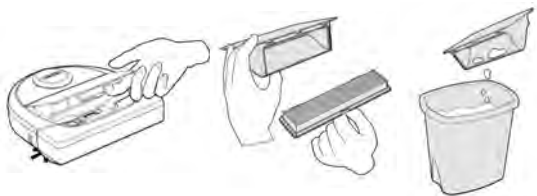

Use the cleaning tool comb to clean the filter.

Replace the filter every 1 to 2 months or more frequently as needed.

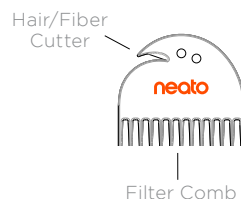

BRUSHES

If your robot has a side brush, remove the side brush and set aside. Then, remove the brush guard by pulling up on both sides.

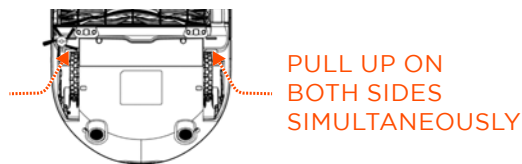

Use the hair/fiber blade to cut and remove hair from the brush. Remove any debris from the brush ends and inside the brush cavity where the brush sits. Re-insert the brush and replace the brush guard.

ROBOT TOP

Clean the top of the robot and the area around the laser top with a soft cotton cloth.



SENSORS

Use a dry cotton swab to clean the two drop sensor windows on the bottom of the robot.

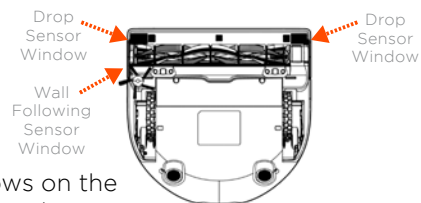

NOTE

View the Neato How-To videos online at www.NeatoRobotics.com/support to see how to maintain your robot.

More Info

ACCESSORIES

You can find information about accessories and replacement parts for your Neato robot at NeatoRobotics.com.

Always purchase Neato Genuine accessories and parts:

- Batteries
- Filters
- Brushes
- Boundary Markers
- Cleaning Tool
- Dirt Bin
- Charge Base



Using unauthorized or 3rd party accessories (non-Neato Genuine) can damage your robot and will void your warranty.

Recommended replacement schedule depends on use.

- Filters - every 1 to 2 months
- Batteries - every 12 to 18 months

REGISTER YOUR NEATO

Even if you are not using the Neato app, you can stay up to date on software releases and special offers by registering your robot. Go to NeatoRobotics.com/My-Neato to create an account and register your Neato robot.

GETTING HELP

Find more helpful information, including how-to videos, frequently asked questions, and tips & tricks for optimal operation.

Go to:

NeatoRobotics.com/Support

YouTube.com/NeatoRobotics

WARRANTY

Neato Robotics, Inc. warrants to the original purchaser that the Neato Robotics hardware product, excluding batteries, shall be free from defects in material and workmanship for 1 year from the original date of purchase.

In the case of batteries, a Warranty Period of six (6) months applies.

See complete Warranty terms at NeatoRobotics.com/Limited-Warranty. All warranties beyond those expressly stated are disclaimed to the maximum extent permissible by applicable law.

IMPORTANT INFORMATION

See separate document included with your Neato robot.

Troubleshooting



Battery LED

What it means

What to do

Blinking Red	The robot battery has experienced an error.	Please contact Customer Care. For local contact information: www.NeatoRobotics.com/Contact-Us
--------------	---	---



Info LED

What it means

What to do

Blinking Red	Your robot needs to be cleaned to operate at best performance.	<p>Follow these steps to make sure your robot is well-maintained before running it again:</p> <ol style="list-style-type: none">1 - Ensure that both the filter and dirt bin are clean and properly inserted.2 - Make sure the dirt bin is in the robot and properly seated in position. The top of the dirt bin should be level with the top of the robot if inserted correctly.3 - Make sure the brush and end caps are clear of debris and remove any hair or debris that is wrapped around it.4 - Make sure wheel wells aren't blocked with debris <p>Press the Start Button to start the robot. If it still has issues, follow the next 2 steps:</p> <ol style="list-style-type: none">5 - Using a dry cotton swab, please spin the laser housing under the laser cover 5 times in each direction being careful to avoid the openings in the housing.6 - Use a dry cotton swab to clean the two drop sensor windows on the bottom of the robot. Press the Start Button to start the robot.7 - Press and hold the Start Button for 10 seconds to reset your robot. All of the lights on the robot will turn off. Press the Start Button to turn the robot back on. <p>Go to the support center to watch how-to videos on these maintenance items.</p>
--------------	--	--

Troubleshooting *(continued)*

 Info LED	What it means	What to do
Solid Red	<p>The Neato robot is having difficulty navigating the environment. Possible reasons for this:</p> <ul style="list-style-type: none"> • The laser is blocked. • It is having difficulty navigating the floor. • The sensors are dirty or not working properly. • The wheels or brush are dirty. 	<p>Follow these steps to troubleshoot. Make sure:</p> <ol style="list-style-type: none"> 1 - Nothing in the environment has changed since the robot started cleaning (e.g., furniture moved, robot moved to different room) 2 - Wheel wells aren't blocked with debris. 3 - The battery is charged. 4 - If the robot still has issues, reset the robot by pressing and holding the button for 10 seconds. The robot will turn off. Press the Start Button to turn it back on. Try running the robot again. <p>Press the button to start the robot. If it still has issues,</p> <ol style="list-style-type: none"> 5 - Make sure the robot's laser freely rotates: Use a dry cotton swab to rotate the laser 5 times to the left and 5 times to the right, making sure NOT to put the cotton swab in either hole. 6 - Using compressed air, use short bursts of compressed air about 6" away. <p>Let the robot fully charge. Try running the robot again. If issue persists, click on Chat icon for assistance at www.NeatoRobotics.com/support, or visit our Customer Care contact page for more options.</p>
Neato app robot status	<p>What it means</p> <p>"Robot Offline" message in the Neato app</p> <p>The robot has disconnected from its Wi-Fi connection – OR – your phone/tablet is not connected to a 3G or 4G service.</p>	<p>What to do</p> <p>Check or try the following items in the order provided.</p> <ol style="list-style-type: none"> 1 - Make sure your phone/tablet is connected to 3G or 4G service. If your phone is not connected, your Neato app will say your robot is OFFLINE. 2 - Reset your Neato robot by taking it off of its base, press and hold the start button for 10 seconds to turn it off, and then press Start button one more time to turn it on. Wait a few minutes and then check the Neato app to see if it now says READY TO CLEAN. 3 - If #1 or #2 do not fix the issue: Delete your robot from the Neato app and go through the steps to Connect your Robot again. It should then say READY TO CLEAN.

If issue persists, please contact Neato Customer Care www.NeatoRobotics.com/support

NOTE Context Sensitive help is also provided in the Neato app to help you troubleshoot items. Go to www.NeatoRobotics.com/support for more troubleshooting tips.



You and Your Neato Robot

Congratulations on your new Neato robot. You will soon experience the joy of having clean floors without ever pushing a vacuum.

Observe your robot during the first few cleaning runs. You may find that a few small adjustments in your home (moving a chair or lamp a few inches, picking up cords) will make a big difference in your experience/results.

Help your robot and your robot will help you. 😊

Voici votre robot Neato

Félicitations pour l'acquisition de votre nouveau robot domestique, désormais « connecté » à votre maison intelligente pour vous permettre de gérer le nettoyage de vos sols depuis votre smartphone ou votre tablette.

Ce guide vous aidera à installer votre robot et à le connecter via l'application Neato. Vous y trouverez également des informations importantes sur le fonctionnement et l'entretien de votre robot, afin d'obtenir des performances optimales. Alors, détendez-vous. Votre robot vous préviendra lorsque vos sols seront propres.

Important : Lire avant de poursuivre la configuration

Afin de garantir la meilleure expérience possible avec votre robot Neato, veuillez noter les points suivants. Vous minimiserez ainsi le risque de dommages aux meubles et biens de votre domicile.

Veuillez observer votre robot Neato pendant les premiers cycles de nettoyage et apporter les ajustements nécessaires à l'environnement de nettoyage pour optimiser la navigation.

- Même si les robots Neato disposent d'un système de navigation intelligente qui évite les obstacles, le robot peut parfois heurter les meubles, les objets, les animaux et les personnes. Par conséquent, si vous

avez des objets auxquels vous tenez particulièrement qui pourraient être endommagés en cas de choc avec le robot, retirez-les de la pièce ou utilisez des balises de délimitation.

- De même, la brosse rotative du robot Neato fonctionne comme celle d'un aspirateur balai standard ; n'utilisez donc pas le robot Neato sur les planchers ou les tapis (par exemple, avec des franges) sur lesquels nous n'utiliseriez pas un aspirateur balai standard.
- Si la zone à nettoyer présente un rebord, un dénivelé, un balcon, une cheminée ou tout autre

élément où l'aspirateur pourrait circuler/chuter et qui représente un danger, empêchez l'aspirateur d'accéder à cette zone en y plaçant un obstacle physique. Les balises de délimitation et les capteurs anti-chute assistent le robot pendant le nettoyage, mais ne doivent pas être les seules méthodes permettant d'éviter une situation potentiellement dangereuse.

Neato Robotics décline toute responsabilité en cas de dommage causé à des meubles, des objets, des tapis ou des sols.

Table des matières

Vue d'ensemble.....	19
Points et conseils importants.....	20
Préparation et installation.....	22
Configuration de votre robot avec le réseau Wi-Fi et l'application Neato.....	23
Utilisation de votre robot avec l'application Neato.....	25
Comment Neato nettoie.....	27
Entretien de votre robot Neato.....	28
Plus d'informations.....	29
Vous et votre robot Neato	32

Vous voulez voir comment ça marche ?
Accédez au site www.NeatoRobotics.com/support pour regarder des vidéos
d'installation et obtenir des conseils.

Vue d'ensemble

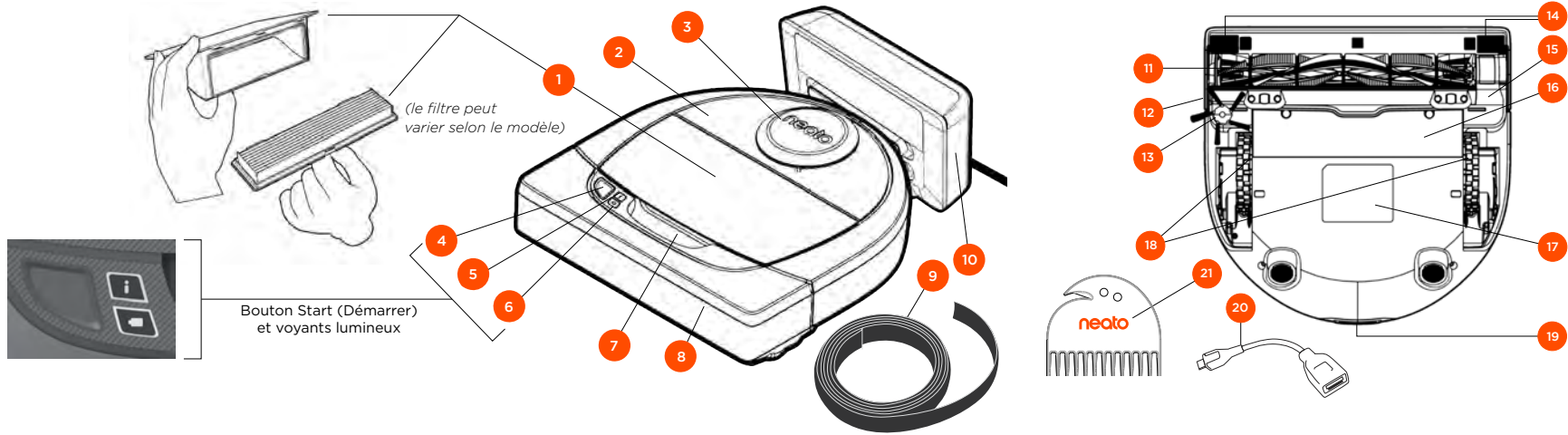

Le voyant **INFO** est utilisé pour signaler :



- l'état de la connexion Wi-Fi
- l'état du nettoyage
- les erreurs

Le voyant **BATTERIE** est utilisé pour signaler :



- le niveau de charge de la batterie
- les problèmes concernant la batterie

REMARQUE : Les détails concernant les voyants lumineux sont présentés plus loin dans ce guide de l'utilisateur.

Configuration requise : Vous devez disposer d'un réseau Wi-Fi, d'un téléphone ou d'une tablette iOS ou Android et d'un compte Neato (gratuit) pour utiliser certaines fonctionnalités.

Points et conseils importants

POINTS IMPORTANTS

Conservez votre robot à l'écart des liquides et des zones humides. Déplacez ou couvrez les gamelles pour animaux de compagnie et les bacs à plantes.

Retirez de la zone les petits objets tels que les jouets et les vêtements.

Attachez les fils, rideaux et autres objets suspendus bas.

Les tapis épais en haut des escaliers peuvent nuire à la capacité du système de navigation du robot d'éviter les chutes (les tapis à poils ras ne posent pas de problème). Pour vous assurer que votre robot détecte la hauteur, placez des balises de délimitation à 15 cm du bord de l'escalier.

Gardez votre robot Neato à l'intérieur de la maison. Il n'a pas été conçu pour le nettoyage extérieur ou à des températures glaciales.

CONSEILS

Si vous ne voulez pas que votre robot accède à certaines zones, configurez des balises de délimitation (les balises de délimitation Neato sont compatibles avec tous les robots Neato, mais sont fournies avec certains modèles uniquement).

Vous pouvez utiliser des ciseaux pour réduire les balises de délimitation.

Vous pouvez utiliser du scotch amovible, pour fixer les bandes de balises de délimitation au sol.

Pour réinitialiser le robot Neato, appuyez sur le bouton pendant 10 secondes jusqu'à ce que tous les voyants s'éteignent. Appuyez de nouveau sur le bouton de démarrage pour rallumer le robot.

La brosse combinée offre une aspiration supérieure des poils d'animaux, un niveau sonore réduit, et est idéale pour les maisons avec différents types de sols.

La brosse spirale à lamelles ([vendue séparément](#)) permet de nettoyer en profondeur tous les types de sols.

Les surfaces brillantes et les sols noirs peuvent causer des problèmes de navigation.

Avant de connecter votre robot à votre compte Neato, regardez le tutoriel vidéo à la page www.NeatoRobotics.com/Support

IMPORTANT : Veuillez observer votre robot Neato pendant les premiers cycles de nettoyage et apportez les ajustements nécessaires à l'environnement de nettoyage pour optimiser la navigation. Par ailleurs, même si les robots Neato disposent d'un système de navigation intelligente qui évite les obstacles, le robot peut parfois heurter les meubles, les objets, les animaux et les personnes. Par conséquent, si vous avez des objets auxquels vous tenez particulièrement qui pourraient être endommagés en cas de choc avec le robot, retirez-les de la pièce ou utilisez des balises de délimitation. De même, la brosse rotative du robot Neato fonctionne comme celle d'un aspirateur balai standard ; n'utilisez donc pas le robot Neato sur les planchers ou les tapis (par exemple, avec des franges) sur lesquels nous n'utiliseriez pas un aspirateur balai standard. Neato Robotics décline toute responsabilité en cas de dommage causé à des meubles, des objets, des tapis ou des sols.

Bouton Démarrer et voyants lumineux

VOYANT INFO



	ACTION	VOYANT INFO 
Démarrer le nettoyage	Appuyez sur le bouton Démarrer une fois pour nettoyer la maison entière Appuyez sur le bouton Démarrer deux fois pour nettoyer une zone restreinte	Bleu fixe Blanc fixe
Suspendre/reprendre le nettoyage	Appuyez sur le bouton Démarrer pendant le nettoyage pour mettre en pause le robot. Appuyez de nouveau sur le bouton Démarrer pour reprendre le nettoyage.	Le voyant clignote pendant la pause
Annuler le nettoyage	Appuyez longtemps sur le bouton Démarrer pendant 5 secondes	Le robot et les voyants s'éteignent, et le robot joue une petite mélodie.

* REMARQUE : Si le voyant INFO est rouge clignotant ou fixe, votre robot nécessite un entretien ou présente un problème de navigation. Veuillez consulter la section Résolution des problèmes de ce guide.

VOYANT BATTERIE



LE ROBOT EST EN COURS DE :	COULEUR DU VOYANT	SIGNIFICATION
Nettoyage	Vert continu	Le niveau de batterie est normal.
	Orange fixe	Le niveau de batterie est faible. La batterie doit être chargée avant de démarrer le nettoyage.
Chargement	Vert clignotant	La batterie est en cours de chargement et le robot peut commencer le nettoyage.
	Orange clignotant	La batterie est en cours de chargement rapide et le chargement doit être terminé avant de pouvoir démarrer le nettoyage.

* Si le voyant est rouge clignotant, veuillez consulter la section Résolution des problèmes de ce guide.

Préparation et installation

1 RETIRER LES FILMS ET LES FILMS PROTECTEURS

IMPORTANT

Retirez tous les films protecteurs et le matériel d'expédition du robot et de la base de charge.

Si vous ne le faites pas, votre robot Neato ne fonctionnera pas correctement.

2 INSTALLER LA BASE DE CHARGE

Branchez le cordon d'alimentation dans la base de charge.

Réglez la longueur du cordon en l'enroulant comme indiqué.

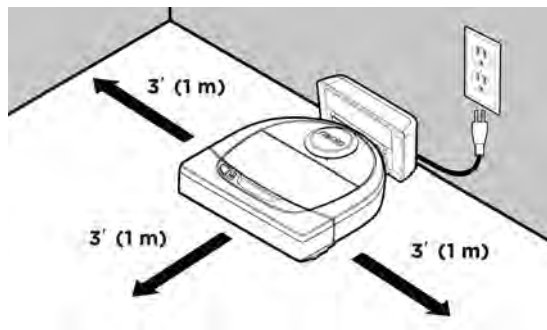
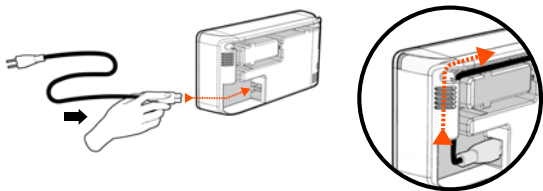

Choisissez une prise murale avec un espace libre d'un mètre sur les deux côtés et devant la base de charge. Cela permet à votre robot de trouver la base de charge.

Branchez le cordon d'alimentation et poussez la base de charge contre le mur.

CONSEIL Placez la base de charge sur une surface dure et lisse.

CONSEIL Assurez-vous que la prise de courant n'est pas contrôlée par un interrupteur.

3 CHARGEMENT INITIAL DU ROBOT

Placez le côté arrondi du robot Neato contre les contacts métalliques de la base de charge de manière à ce qu'ils soient complètement insérés. Pour obtenir de meilleurs résultats, chargez complètement le robot avant de lancer le premier cycle de nettoyage.

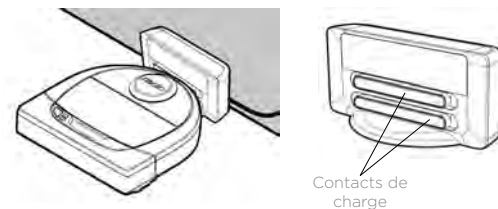

REMARQUE Durant le démarrage, le robot clignote en vert et en bleu alternativement.

REMARQUE Votre robot n'est compatible qu'avec la base de charge fournie.

Configuration de votre robot avec une connexion Wi-Fi et l'application Neato

Afin d'optimiser l'utilisation de votre robot et de profiter de toutes ses fonctionnalités, il est **recommandé** de configurer votre robot de manière à ce qu'il fonctionne avec l'application Neato. L'application Neato permet de mieux contrôler votre robot et de recevoir des notifications sur votre smartphone ou votre tablette.

Avantages de l'utilisation de l'application Neato :

- Accès et contrôles faciles
- Lancement du robot lorsque vous n'êtes pas chez vous
- Interruption facile du nettoyage à partir de l'application
- Notifications instantanées (nettoyage terminé, alertes, etc.)
- État de la batterie
- Alertes d'entretien et aide en fonction du contexte pour conserver votre robot dans un état optimal
- Tableau de bord (certaines fonctionnalités sont disponibles sur certains modèles uniquement)

Il est également possible de démarrer et d'arrêter le robot à l'aide du bouton Démarrer situé sur le robot.

INSTALLATION DE L'APPLICATION

Téléchargez l'application Neato à partir de l'App Store d'Apple ou de Google Play.



Suivez les instructions dans l'application Neato. Vous serez invité à :

- créer un compte ;
- valider votre compte par e-mail ;
- ajouter ou connecter votre robot.

REMARQUE

Avant de commencer, vous devez disposer des éléments suivants :

- le mot de passe du réseau Wi-Fi de votre domicile ;
- un robot entièrement chargé.

RÉACTIONS DU ROBOT PENDANT LE PROCESSUS D'ASSOCIATION INITIALE

Suivez les instructions données sur l'application Neato pour associer votre robot. Votre robot est en mode association pendant les 60 minutes suivant la première mise sous tension du robot.

i Durant l'association, le voyant INFO changera en fonction de l'état de la connexion :

COULEUR DU VOYANT	SIGNIFICATION
Bleu clignotant lentement	Le robot est en mode d'association
Bleu clignotant rapidement	Association avec l'application et le compte Neato
Bleu fixe	Association réussie (<i>apparaît pendant 5 secondes</i>)
Rouge fixe	Échec de l'association (<i>apparaît pendant 5 secondes</i>)

PROBLÈMES D'ASSOCIATION

Si vous ne pouvez pas connecter votre robot dans les 60 premières minutes (ou si votre robot ne se connecte pas à la première tentative), vous devrez réactiver le mode d'association. Suivez ces étapes : (voir la page suivante)

Configuration du robot avec le réseau Wi-Fi

PROBLÈMES D'ASSOCIATION (SUITE)

- Appuyez longuement sur le bouton Démarrer et sur le pare-chocs de droite pendant 10 secondes pour éteindre le robot. Le robot s'éteindra et sera réinitialisé aux paramètres d'usine (avec le logiciel d'origine installé).
- Appuyez de nouveau sur le bouton Démarrer pour rallumer le robot. Le voyant **i** clignote lentement en bleu pour indiquer que le robot est désormais en mode d'association.
- Suivez les étapes de l'application Neato pour CONNECTER VOTRE ROBOT.

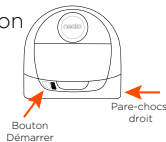

FONCTIONNEMENT DU ROBOT DEPUIS PLUSIEURS SMARTPHONES ET TABLETTES

L'application Neato peut être utilisée sur plusieurs appareils d'un même foyer pour contrôler le même robot. Il vous suffit de télécharger l'application Neato sur d'autres smartphones ou tablettes et de vous connecter au même compte My Neato, avec l'adresse électronique et le mot de passe utilisés pour la configuration du robot.

REMARQUE

Seuls les réseaux Wi-Fi à 2,4 GHz sont pris en charge et seront affichés dans la liste des options disponibles au cours de la configuration du robot.

Le protocole WEP EAP n'est pas pris en charge pour le moment.

Les règles FCC exigent que tous les dispositifs sans fil aux États-Unis fonctionnent sur les canaux spectraux sans fil entre 1 et 11.

Si vous rencontrez toujours des problèmes pour connecter votre robot, sachez que certains paramètres de port et de pare-feu de routeur Wi-Fi peuvent empêcher la connexion avec les serveurs Neato.

Veillez consulter les informations de résolution des problèmes à la page www.NeatoRobotics.com/support.

CONNEXION DU ROBOT À DES RÉSEAUX SUPPLÉMENTAIRES

Pour ajouter des réseaux supplémentaires, consultez le centre d'aide sur le site web de Neato, à l'adresse www.neatorobotics.com/support.

Utilisation de votre robot avec l'application Neato

NETTOYAGE DE VOTRE MAISON

Lorsque vous sélectionnez le nettoyage de la maison, votre robot Neato nettoiera tout l'étage, en se déplaçant automatiquement d'une pièce à l'autre.

À partir de l'application, vous pouvez lancer, interrompre, reprendre et arrêter le cycle de nettoyage, et renvoyer le robot au point de départ ou à sa base.

Remarque : lorsque le nettoyage est annulé à la moitié du cycle, le robot reste sur place. Vous pouvez demander à votre robot de revenir à sa base à l'aide de l'application Neato. Si le robot a détecté la base, il essaiera d'y revenir et de se brancher à elle.

NETTOYAGE CIBLÉ

Lorsque vous sélectionnez le nettoyage ciblé, votre robot Neato nettoiera une surface de 2 m sur 2 m et vous pouvez également sélectionner un nettoyage en deux passages (disponible sur certains modèles uniquement).

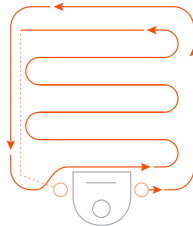

Placez votre robot au centre et face à la zone à nettoyer.

PROGRAMMATION DE VOTRE ROBOT NEATO

Définissez un horaire pour passer l'aspirateur régulièrement. Vous pouvez définir vos préférences en fonction des jours et heures de nettoyage.

REMARQUE : Si vous partez en voyage, vous pouvez désactiver la programmation pour la mettre en pause.

NOTIFICATIONS INSTANTANÉES

En activant les notifications instantanées dans l'application, votre robot peut vous informer de son état. Vous recevrez sur votre téléphone/tablette des messages indiquant par exemple que le nettoyage est terminé ou différentes alertes, entre autres.

MISES À JOUR DU LOGICIEL DU ROBOT

Veillez à ce que le logiciel de votre robot soit toujours à jour. Vous pouvez lancer une mise à jour du logiciel du robot à l'aide de l'application Neato. Vous pouvez également mettre à jour manuellement le logiciel directement sur le robot.

COMPATIBLE AVEC LES MONTRES INTELLIGENTES

Si vous avez une montre intelligente Apple Watch ou Android Wear, vous pouvez accéder à certaines fonctionnalités sur votre montre, telles que le lancement et l'arrêt du nettoyage, et vous pouvez recevoir des notifications. Votre montre doit se trouver à proximité de votre smartphone pour que ces fonctionnalités soient accessibles. Après avoir associé votre montre intelligente à votre smartphone, ouvrez l'application de la montre sur votre smartphone et activez l'accès à l'application Neato pour afficher les fonctionnalités sur votre montre.

RÉSOLUTION DES PROBLÈMES DE VOTRE APPAREIL

Lorsqu'une erreur se produit au cours du fonctionnement du robot, vous pouvez cliquer sur le lien de l'erreur dans l'application Neato pour comprendre ce qu'elle signifie et savoir quoi faire.

Pour en savoir plus sur la résolution des problèmes de votre appareil, veuillez consulter la rubrique d'aide dans l'application.

Utilisation de votre robot sans l'application Neato

NETTOYAGE DE VOTRE MAISON

Vous pouvez commencer le nettoyage de votre maison en appuyant une fois sur le bouton Démarrer. Votre robot Neato nettoiera tout l'étage, en se déplaçant automatiquement d'une pièce à l'autre.



Commencez le nettoyage de votre maison en appuyant une fois sur le bouton Démarrer.

NETTOYAGE CIBLÉ

Vous pouvez démarrer le nettoyage ciblé en appuyant deux fois sur le bouton Démarrer. Au cours du nettoyage ciblé, si vous appuyez sur le bouton Démarrer, le robot se mettra en pause. Si vous appuyez de nouveau sur le bouton, il reprendra sa tâche. Pour annuler le nettoyage ciblé, appuyez pendant 5 secondes sur le bouton Démarrer.

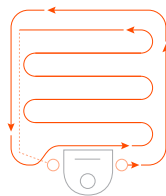

Placez votre robot au centre et face à la zone à nettoyer.

FONCTIONNALITÉS UNIQUEMENT DISPONIBLES PAR LE BIAIS DE L'APPLICATION NEATO

Certaines fonctionnalités sont uniquement disponibles lorsque vous connectez votre robot à l'application Neato sur votre smartphone ou tablette. Il s'agit notamment de la fonctionnalité de programmation, des notifications instantanées, de l'aide en fonction du contexte et des statistiques de nettoyage (sur certains modèles uniquement).

VOYANT INFO



	ACTION	VOYANT INFO 
Démarrer le nettoyage	Appuyez sur le bouton Démarrer une fois pour nettoyer la maison entière	Bleu fixe
	Appuyez sur le bouton Démarrer deux fois pour nettoyer une zone restreinte	Blanc fixe
Suspendre/reprendre le nettoyage	Appuyez sur le bouton Démarrer pendant le nettoyage pour mettre en pause le robot. Appuyez de nouveau sur le bouton Démarrer pour reprendre le nettoyage.	Le voyant clignote pendant la pause
Annuler le nettoyage	Appuyez longtemps sur le bouton Démarrer pendant 5 secondes	Le robot et les voyants s'éteignent, et le robot joue une petite mélodie.

* REMARQUE : Si le voyant INFO est rouge clignotant ou fixe, votre robot nécessite un entretien ou présente un problème de navigation. Veuillez consulter la section Résolution des problèmes de ce guide.

VOYANT BATTERIE



LE ROBOT EST EN COURS DE :	COULEUR DU VOYANT	SIGNIFICATION
Nettoyage	Vert continu	Le niveau de batterie est normal.
	Orange fixe	Le niveau de batterie est faible. La batterie doit être chargée avant de démarrer le nettoyage.
Chargement	Vert clignotant	La batterie est en cours de chargement et le robot peut commencer le nettoyage.
	Orange clignotant	La batterie est en cours de chargement rapide et le chargement doit être terminé avant de pouvoir démarrer le nettoyage.

* Si le voyant est rouge clignotant, veuillez consulter la section Résolution des problèmes de ce guide.

Fonctionnement de Neato

NETTOYAGE DE VOTRE MAISON

En fonctionnement normal, le robot Neato sort de sa base, explore les alentours et commence à nettoyer. Il commence à nettoyer des sections d'environ 4 m sur 4 m, selon la disposition et l'ameublement de la pièce. Il continuera de nettoyer section par section jusqu'à ce que la surface entière soit propre.

Votre robot Neato essaiera également de nettoyer une pièce entièrement avant de passer à la suivante, à condition qu'il soit en mesure de détecter les portes. S'il ne nettoie que partiellement une pièce, sachez qu'il reviendra pour terminer cette pièce avant la fin du cycle de nettoyage.

RECHARGE ET RÉACTIVATION AUTOMATIQUES

Si la surface que le robot Neato essaie de nettoyer est très grande, il retournera à sa base en milieu de cycle de nettoyage pour se recharger. Une fois rechargé, il reprendra le travail là où il s'était arrêté. Un cycle de nettoyage complet comprend 3 nettoyages et 2 recharges, de manière à ce que le robot puisse nettoyer de très grandes surfaces sur un même niveau.

NETTOYAGE D'UNE SEULE PIÈCE

Si vous souhaitez juste nettoyer une seule pièce, placez manuellement le robot dans la pièce, puis appuyez sur le bouton de démarrage et fermez la porte. Votre robot Neato nettoiera la pièce puis reviendra à l'endroit où vous l'avez placé dans la pièce. Lorsque le robot a fini de nettoyer, veuillez le remettre sur sa base de charge.

RETOUR À LA BASE

Pour de meilleurs résultats, nous vous recommandons de lancer votre robot depuis sa base de charge. Il lui sera ainsi plus facile de revenir à la base une fois le cycle terminé.

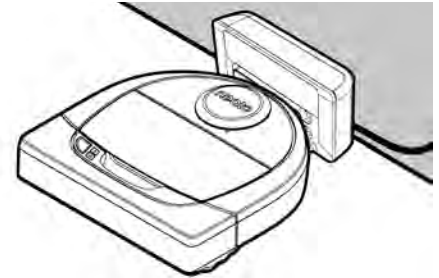

DÉPLACEMENT MANUEL DU ROBOT EN MILIEU DE CYCLE

Il n'est pas recommandé de prendre votre robot et de le déplacer en cours de nettoyage. Cela peut le désorienter et l'empêcher de fonctionner de manière optimale ou de retrouver son chemin vers la base de charge. Si vous déplacez votre robot, remettez-le à 30 cm environ de l'endroit où vous l'avez pris pour qu'il offre les meilleurs résultats.

Entretien de votre robot Neato

IMPORTANT

Votre robot doit être régulièrement entretenu pour fonctionner de manière fiable. Cela consiste à vérifier/nettoyer les brosses et à vider le bac à poussière après chaque utilisation ou au besoin, en fonction de votre environnement. Dans le cas contraire, cela peut entraîner des problèmes avec votre robot, affecter ses performances et annuler votre garantie.

BAC À POUSSIÈRE ET FILTRES

Après chaque utilisation, videz le bac à poussière et nettoyez le filtre et les ouvertures. Pour retirer le filtre, pincez la poignée et tirez.

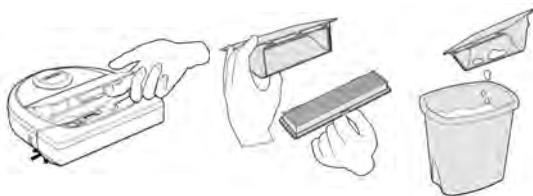

Utilisez le peigne de l'outil de nettoyage pour nettoyer le filtre.

Remplacez le filtre tous les 1 à 2 mois ou plus fréquemment si nécessaire.

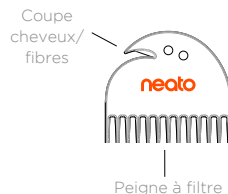

BROSSES

Si votre robot dispose d'une brosse latérale, retirez-la et mettez-la de côté. Retirez ensuite la protection de la brosse en tirant vers le haut des deux côtés.

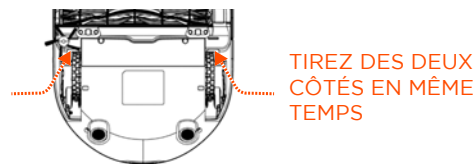

Utilisez la lame cheveux/fibres pour couper et enlever les cheveux de la brosse. Enlevez les débris des extrémités de la brosse et à l'intérieur de la cavité où est placée la brosse. Réinsérez la brosse et remettez la protection.

PARTIE SUPÉRIEURE DU ROBOT

Nettoyez la partie supérieure du robot et la zone autour du couvercle du laser à l'aide d'un chiffon en coton doux.



CAPTEURS

Utilisez un coton-tige sec pour nettoyer les deux fenêtres du capteur, sur la partie inférieure du robot.

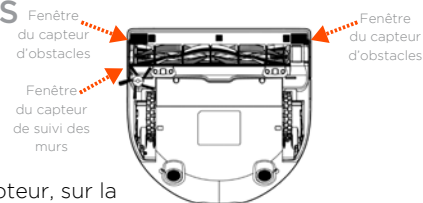

REMARQUE

Regardez les tutoriels vidéo Neato sur le site www.NeatoRobotics.com/support pour savoir comment entretenir votre robot.

Plus d'informations

ACCESSOIRES

Vous pouvez trouver des informations sur les accessoires et les pièces de rechange pour votre robot Neato sur le site [NeatoRobotics.com](https://www.neatorobotics.com).

Achetez toujours des accessoires et des pièces de rechange Neato Genuine :

- Batteries
- Filtres
- Brosses
- Balises de délimitation
- Outil de nettoyage
- Bac à poussière
- Base de chargement



L'utilisation d'accessoires non autorisés ou tiers (autres que Neato Genuine) peut endommager votre robot et annuler votre garantie.

Le calendrier de remplacement recommandé dépend de l'utilisation.

- Filtres : tous les 1 à 2 mois
- Batteries : tous les 12 à 18 mois

ENREGISTRER VOTRE NEATO

Même si vous n'utilisez pas l'application Neato, vous pouvez vous tenir informé sur les versions du logiciel et les offres spéciales en enregistrant votre robot. Accédez au site [NeatoRobotics.com/My-Neato](https://www.neatorobotics.com/My-Neato) pour créer un compte et enregistrer votre robot Neato.

OBTENIR DE L'AIDE

Des informations utiles, notamment des tutoriels vidéo, un forum aux questions, ainsi que des conseils et astuces de fonctionnement optimal sont à votre disposition.

Accédez à :

[NeatoRobotics.com/Support](https://www.neatorobotics.com/Support)

[YouTube.com/NeatoRobotics](https://www.youtube.com/NeatoRobotics)

GARANTIE

Neato Robotics, Inc. garantit à l'acheteur initial que le matériel Neato Robotics, à l'exception des batteries, est exempt de défauts matériels et de fabrication pendant un an à compter de la date d'achat.

Pour les batteries, une période de garantie de six (6) mois s'applique.

Pour voir l'ensemble des conditions de garantie, consultez [NeatoRobotics.com/Limited-Warranty](https://www.neatorobotics.com/Limited-Warranty). Toutes les garanties au-delà de celles qui sont expressément offertes sont exclues dans la mesure maximale permise par la loi applicable.

INFORMATIONS IMPORTANTES

Reportez-vous au document séparé fourni avec votre robot Neato.

Résolution des problèmes



Voyant Batterie

Signification

Ce qu'il faut faire

Rouge clignotant	Il y a un problème avec la batterie du robot.	Contactez le service à la clientèle. Pour obtenir les coordonnées du service dans votre région, consultez la page : www.NeatoRobotics.com/Contact-Us
------------------	---	--



Voyant Info

Signification

Ce qu'il faut faire

Rouge clignotant	Votre robot doit être nettoyé pour fonctionner de manière optimale.	<p>Suivez les étapes ci-dessous pour vous assurer que votre robot est bien entretenu avant de l'utiliser à nouveau.</p> <ol style="list-style-type: none">1 - Assurez-vous que le filtre et le bac à poussière sont propres et correctement insérés.2 - Assurez-vous que le bac à poussière se trouve dans le robot et qu'il est bien en place. La partie supérieure du bac à poussière doit être au même niveau que la partie supérieure du robot s'il est inséré correctement.3 - Vérifiez qu'il n'y a pas de débris dans la brosse et les capuchons et enlevez toutes les saletés enroulées autour de la brosse.4 - Assurez-vous que les moyeux des roues ne sont pas bloqués par des débris. <p>Appuyez sur le bouton Démarrer pour démarrer le robot. Si le problème persiste, suivez les deux étapes ci-dessous :</p> <ol style="list-style-type: none">5 - À l'aide d'un coton-tige sec, faites tourner 5 fois dans chaque direction le boîtier du laser sous le couvercle du laser, en veillant à éviter les ouvertures du boîtier.6 - Utilisez un coton-tige sec pour nettoyer les deux fenêtres du capteur d'obstacles, sur la partie inférieure du robot. Appuyez sur le bouton Démarrer pour démarrer le robot.7 - Appuyez sur le bouton Démarrer pendant 10 secondes pour réinitialiser le robot. Tous les voyants du robot s'éteindront. Appuyez sur le bouton Démarrer pour rallumer le robot. <p>Consultez le centre d'aide pour regarder des tutoriels vidéo sur l'entretien de votre robot.</p>
------------------	---	--

Résolution des problèmes *(suite)*

 Voyant Info	Signification	Ce qu'il faut faire
Rouge fixe	<p>Le robot Neato ne parvient pas à évoluer dans son environnement. Raisons possibles du problème :</p> <ul style="list-style-type: none"> • Le laser est bloqué. • Il a du mal à avancer sur le sol sur lequel il se trouve. • Les capteurs sont sales ou ne fonctionnent pas correctement. • Les roues ou la brosse sont sales. 	<p>Suivez les étapes ci-dessous pour résoudre le problème. Vérifiez que :</p> <ol style="list-style-type: none"> 1 - rien n'a changé dans l'environnement depuis que le robot a commencé à nettoyer (p. ex. : meubles déplacés, le robot a changé de pièce) ; 2 - les moyeux des roues ne sont pas bloqués par des débris ; 3 - la batterie est chargée ; 4 - si le problème n'est pas résolu, réinitialisez le robot en appuyant pendant 10 secondes sur le bouton. Le robot s'éteindra. Appuyez sur le bouton Démarrer pour rallumer le robot. Essayez de lancer à nouveau le robot. <p>Appuyez sur le bouton pour démarrer le robot. Si le problème n'est pas résolu,</p> <ol style="list-style-type: none"> 5 - Assurez-vous que le laser du robot tourne librement : Utilisez un coton-tige pour faire tourner le laser 5 fois vers la gauche et 5 fois vers la droite, en veillant à ne PAS le mettre dans l'un des trous. 6 - À l'aide d'une bombe à air comprimé, vaporisez de courts jets à une distance d'environ 15 cm. <p>Laissez le robot se charger complètement. Essayez de lancer à nouveau le robot. Si le problème persiste, veuillez cliquer sur l'icône de discussion instantanée à la page www.NeatoRobotics.com/support pour obtenir de l'assistance, ou accéder à la page des coordonnées de notre service à la clientèle.</p>

État du robot dans l'application Neato	Ce que cela signifie	Ce qu'il faut faire
Message « Robot hors ligne » dans l'application Neato	Le robot est déconnecté du réseau Wi-Fi OU votre téléphone/tablette n'est pas connecté(e) au service 3G ou 4G.	<p>Vérifiez ou essayez les procédures suivantes dans l'ordre ci-dessous.</p> <ol style="list-style-type: none"> 1 : Assurez-vous que votre téléphone/tablette est connectée(e) au service 3G ou 4G. Si votre téléphone n'est pas connecté, votre application Neato vous indiquera que votre robot est HORS LIGNE. 2 : Réinitialisez votre robot Neato. Pour ce faire, déconnectez-le de sa base, appuyez sur le bouton Démarrer pendant 10 secondes pour le mettre hors tension, puis appuyez à nouveau sur le bouton Démarrer pour le mettre sous tension. Attendez quelques minutes, puis consultez l'application Neato pour voir si elle indique maintenant PRÊT À NETTOYER. 3 : Si la procédure 1 ou 2 ne permet pas de résoudre le problème : Supprimez votre robot de l'application Neato et suivez les étapes de reconnexion de votre robot. Le message PRÊT À NETTOYER doit s'afficher.

Si le problème persiste, veuillez contacter le service à la clientèle Neato sur www.NeatoRobotics.com/support.

REMARQUE : Une aide en fonction du contexte est également fournie dans l'application Neato en cas de problème.

Accédez au site www.NeatoRobotics.com/support pour obtenir davantage de conseils de dépannage.

Vous et votre robot Neato

Félicitations pour l'acquisition de votre nouveau robot Neato ! Vous allez bientôt découvrir la joie d'avoir des sols propres sans jamais passer l'aspirateur.

Observez votre robot pendant les premières sessions de nettoyage. Vous constaterez peut-être que quelques petits ajustements dans votre maison (déplacer une chaise ou une lampe de quelques centimètres, ramasser un cordon par exemple) feront une grande différence dans votre expérience/ vos résultats.

Aidez votre robot et votre robot vous aidera. 😊

Conozca a su robot Neato

¡Enhorabuena por la adquisición de su nuevo robot doméstico! Ahora está “conectado”, de forma que puede controlar la limpieza del suelo desde cualquier lugar utilizando su smartphone o tableta.

Esta guía le ayudará a configurar y conectar su robot a través de la app de Neato. También encontrará información de uso y mantenimiento importante para conseguir el máximo rendimiento de su robot. Ahora relájese. Su robot le avisará cuando todo el suelo esté limpio.

Importante: lea esta información antes de continuar con la configuración

Siga las siguientes recomendaciones para sacar el máximo partido a su robot Neato y reducir al mínimo la posibilidad de que su mobiliario o pertenencias personales puedan sufrir algún daño.

Observe al robot durante las primeras sesiones de limpieza y realice los ajustes necesarios en el entorno para optimizar su navegación.

- A pesar de que el robot Neato dispone de un sistema de navegación inteligente que esquiva los obstáculos, de vez en cuando podría chocarse con muebles, objetos diversos, mascotas o personas.

Por lo tanto, si hay algún objeto concreto que pudiese verse dañado por el choque, retírelo de la estancia o utilice delimitadores para acotarlo.

- Asimismo, la escobilla giratoria del robot Neato funciona del mismo modo que una aspiradora vertical, por lo que el robot no se debería utilizar en suelos o moquetas (con flecos, por ejemplo) donde no utilizaría una aspiradora vertical.
- Si la zona que se vaya a limpiar incluye una pendiente, un desnivel, un balcón o una chimenea, o cualquier otra área peligrosa por la que el

aspirador pudiera pasar/caerse, coloque una barrera física de seguridad que evite que el robot pueda acceder a ella. La función de los delimitadores y de los sensores de caída es ayudar al robot a navegar durante la limpieza, pero no se debería confiar en ellos solo para evitar una potencial situación peligrosa.

Neato Robotics no se hará responsable de los posibles daños causados en mobiliario, objetos, moquetas, alfombras ni suelos de ningún tipo.

Índice

Descripción general	35
Aspectos y consejos importantes	36
Preparación y conexión	38
Configuración del robot mediante una conexión Wi-Fi y la app de Neato	39
Uso del robot con la app de Neato	41
Cómo funciona el robot Neato	43
Mantenimiento de su robot Neato	44
Más información	45
Usted y su robot Neato	48

¿Quiere ver cómo funciona?
Visite www.NeatoRobotics.com/support y descubra nuestros consejos y vídeos de instalación.

Descripción general

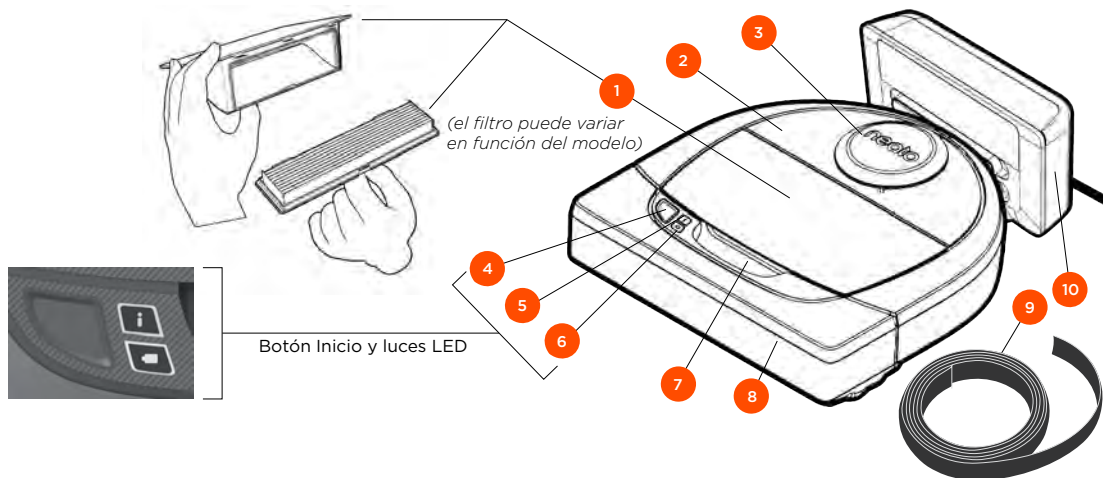

El **LED DE INFORMACIÓN** indica:



- Estado de la conexión Wi-Fi
- Estado de la limpieza
- Errores

El **LED DE LA BATERÍA** indica:



- Estado de la carga
- Errores de la batería

NOTA: los detalles de las luces LED se describen en los siguientes apartados de esta guía del usuario.

Requisitos: se necesita una conexión Wi-Fi y un teléfono o una tableta iOS o Android, así como una cuenta Neato (gratuita), para poder disfrutar de algunas de las funciones.

- 1 Contenedor de suciedad y filtros
- 2 Parte superior
- 3 Cubierta láser
- 4 Botón Inicio
- 5 LED de información
- 6 LED de la batería
- 7 Asa
- 8 Parachoques frontal
- 9 Delimitador (incluido en algunos modelos)
- 10 Base de carga

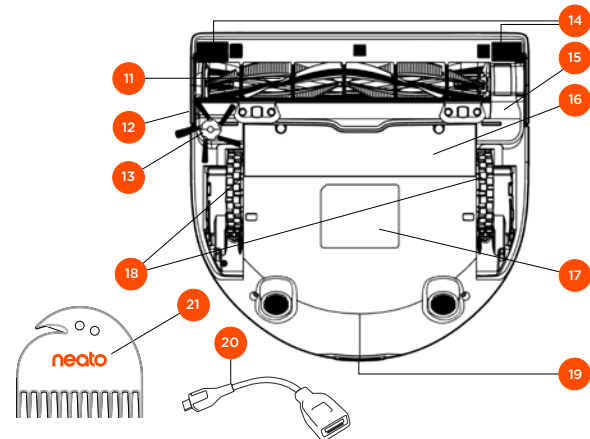

- 11 Escobilla
- 12 Ventana del sensor de seguimiento de paredes
- 13 Escobilla lateral (disponible únicamente en algunos modelos)
- 14 Ventana del sensor de caída
- 15 Protector de la escobilla
- 16 Compartimento de la batería
- 17 Etiqueta del robot
- 18 Ruedas
- 19 Contactos de carga
- 20 Cable de actualización (incluido en algunos modelos)
- 21 Herramienta de limpieza (incluida en algunos modelos)

Aspectos y consejos importantes

ASPECTOS IMPORTANTES

Mantenga el robot alejado de líquidos y áreas húmedas. Mueva o cubra los platos de las mascotas y las bandejas de las plantas.

Ordene las habitaciones y quite objetos pequeños como juguetes y ropa.

Ate cables, cortinas y otros elementos que cuelguen.

Una moqueta gruesa en lo alto de la escalera puede afectar al sistema de navegación del robot (no pasa nada con moquetas finas). Para asegurarse de advertir a su robot sobre la caída, coloque delimitadores de 15 cm al final de la escalera.

Guarde su Neato dentro de casa. No se ha diseñado para la limpieza de exteriores ni para temperaturas bajo cero.

CONSEJOS

Para que el robot no pase por zonas por las que no quiere que vaya, utilice los limitadores (incluidos en algunos modelos, aunque los delimitadores Neato son compatibles con todos los robots Neato).

Puede usar tijeras para acortar los delimitadores.

Puede usar cinta adhesiva removible para que los delimitadores queden planos sobre el suelo.

Para reiniciar el robot Neato, mantenga presionado el botón durante 10 segundos hasta que todas las luces y la pantalla se apaguen. Vuelva a pulsar el botón Inicio para encenderlo de nuevo.

La escobilla combinada ofrece la mayor recogida de pelo de animal, menos ruido durante el funcionamiento y, además, es perfecta para hogares con distintos tipos de suelos.

La escobilla de pala en espiral ([vendida por separado](#)) ofrece un rendimiento de limpieza superior en todo tipo de suelos.

Las superficies brillantes y los suelos oscuros pueden causar problemas de navegación.

Antes de conectar el robot a su cuenta Neato, vea los vídeos explicativos que hemos creado para usted en www.NeatoRobotics.com/Support

IMPORTANTE: observe al robot durante los primeros procesos de limpieza y realice los ajustes necesarios en el entorno para optimizar su navegación. A pesar de que el robot Neato dispone de un sistema de navegación inteligente que esquiva los obstáculos, de vez en cuando podría chocar con mobiliario, objetos diversos, mascotas o personas. Por lo tanto, si hay algún objeto concreto que pudiese verse dañado por el choque, retírelo de la estancia o utilice delimitadores para acotarlo. Asimismo, la escobilla giratoria del robot Neato funciona del mismo modo que una aspiradora vertical, por lo que el robot no se debería utilizar en suelos o moquetas (con flecos, por ejemplo) donde no utilizaría una aspiradora vertical. Neato Robotics no se hará responsable de los posibles daños causados en mobiliario, objetos, moquetas, alfombras ni suelos de ningún tipo.

Botón Inicio y luces LED

LED DE INFORMACIÓN

	ACCIÓN	LED DE INFORMACIÓN 
Iniciar la limpieza	Presione el botón Inicio una vez para iniciar la limpieza de casa.	Azul fijo
	Presione el botón Inicio una vez para iniciar la limpieza de manchas.	Blanco fijo
Pausar/Reanudar limpieza	Presione el botón Inicio durante la limpieza para poner al robot en pausa. Presione el botón Inicio nuevamente para reanudar la limpieza.	Los LED parpadean durante la pausa.
Cancelar limpieza	Presione y mantenga pulsado el botón Inicio durante 5 segundos.	Los LED y el robot se apagan, y el robot emite un sonido.

* NOTA: si la luz del LED DE INFORMACIÓN está en rojo sólido o intermitente, su robot necesita mantenimiento o tiene un problema de navegación. Consulte el apartado de solución de problemas de esta guía.

LED DE LA BATERÍA

EL ROBOT ESTÁ:	COLOR DEL LED	SIGNIFICADO
Limpiando	Verde fijo	Nivel de batería normal
	Ámbar fijo	Nivel de batería bajo. Es necesario cargar la batería antes de iniciar un nuevo ciclo de limpieza
Cargando	Verde intermitente	La batería se está cargando y el robot puede empezar a limpiar
	Ámbar intermitente	El robot está realizando una carga rápida de la batería y no puede iniciar la limpieza hasta que finalice

* Si se encuentra en rojo intermitente, consulte el apartado de solución de problemas de esta guía.

Preparación y conexión

1 RETIRADA DE PELÍCULAS Y PEGATINAS

IMPORTANTE

Quite todas las películas protectoras, materiales de transporte y la base de carga.

Si no las quita, el robot Neato no funcionará correctamente.

2 PREPARACIÓN DE LA BASE DE CARGA

Conecte el cable de alimentación de forma segura en la base de carga.

Ajuste la longitud del cable enrollándolo como se muestra.

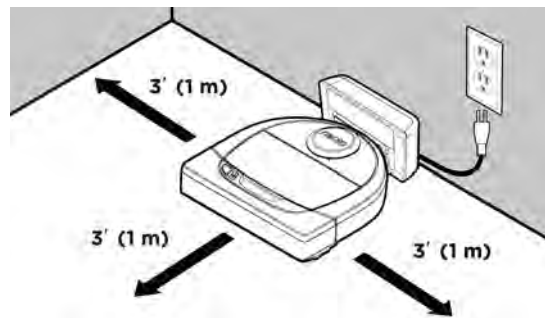
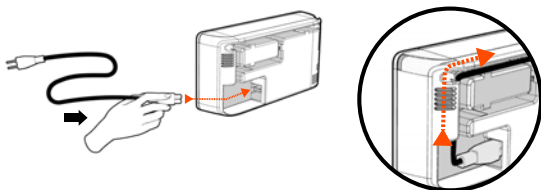

Elija una toma de corriente de la pared que tenga 1 m de espacio libre a ambos lados y delante de la base de carga. Esto ayudará al robot a encontrarla.

Conecte el cable de alimentación y empuje la base de carga hacia la pared.

CONSEJO Coloque la base de carga sobre una superficie dura y uniforme.

CONSEJO Asegúrese de que la toma de corriente no está controlada por un interruptor.

3 CARGA INICIAL DEL ROBOT

Coloque el lado redondo del Neato en los contactos metálicos de la base de carga hasta que estos se contraigan completamente. Para lograr un rendimiento óptimo, cargue el robot por completo antes de llevar a cabo su primer ciclo de limpieza.

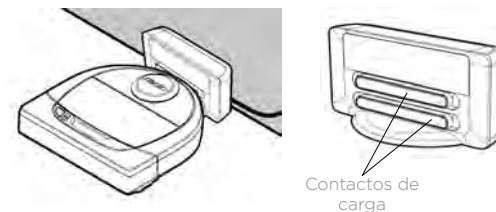

NOTA Durante el arranque, el robot alternará entre verde y azul intermitente.

NOTA El robot solo es compatible con la base de carga suministrada.

Configuración del robot mediante una conexión Wi-Fi y la app de Neato

Le recomendamos que configure su robot con la app de Neato para tener acceso a todas sus funciones y disfrutar aún más de la experiencia. La app de Neato es la forma más eficaz de controlar el robot, además de permitirle recibir notificaciones a través de su smartphone o tableta.

Ventajas de usar la app de Neato:

- Fácil acceso y control
- Haga que su robot comience a limpiar cuando no esté en casa
- Pause la limpieza de forma sencilla desde la app
- Notificaciones instantáneas (limpieza completada, alertas, etc.)
- Consulte el estado de la batería
- Alertas de mantenimiento y ayuda contextual para que mantenga a su robot en plena forma
- Panel de control (algunas funciones están disponibles únicamente en algunos modelos)

También puede poner en marcha y detener su Neato desde el botón Inicio del propio robot.

CONEXIÓN A LA APP

Descargue la app de Neato desde la App Store de Apple o Google Play.



Siga las instrucciones de la app de Neato. Se le indicará que:

- Cree una cuenta
- Verifique su cuenta a través del correo electrónico
- Añada/Conecte su robot

NOTA

Antes de empezar, necesitará:

- La contraseña del Wi-Fi de casa
- El robot completamente cargado

RESPUESTA DEL ROBOT DURANTE EL EMPAREJAMIENTO INICIAL

Siga las instrucciones que aparecerán en la app de Neato para emparejar su robot. El robot se encuentra automáticamente en modo de emparejamiento durante los 60 minutos posteriores a su primera puesta en marcha.

 Durante el proceso, el LED de información cambiará en función del estado de conexión:

COLOR DEL LED	SIGNIFICADO
Azul intermitente lento	El robot se encuentra en modo de emparejamiento.
Azul intermitente rápido	Emparejamiento con la app/cuenta de Neato
Azul fijo	Emparejamiento correcto (<i>aparece durante 5 s</i>)
Rojo fijo	Emparejamiento incorrecto (<i>aparece durante 5 s</i>)

PROBLEMAS DE EMPAREJAMIENTO

Si no consigue conectar el robot durante esos primeros 60 minutos (o si el robot no conecta la primera vez), solo tiene que volver a ponerlo en modo de emparejamiento. Siga los pasos a continuación: (Continúa en la siguiente página)

Configuración de la conexión Wi-Fi del robot

PROBLEMAS DE EMPAREJAMIENTO (CONTINUACIÓN)

- Presione y mantenga pulsados el botón Inicio y el parachoques derecho durante 10 segundos para apagar el robot. El robot se apagará y restablecerá la configuración de fábrica (y se instalará el software original).
- Vuelva a pulsar el botón Inicio para encenderlo de nuevo. El LED **i** estará en azul intermitente lento mostrando así que el robot está ahora en el modo de emparejamiento.
- Siga los pasos que aparecerán en la app de Neato para CONECTAR SU ROBOT.

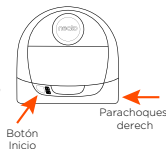

MANEJO DEL ROBOT DESDE DIFERENTES SMARTPHONES Y TABLETAS

La app de Neato permite manejar el robot desde diferentes dispositivos de una misma casa. Solo tiene que descargar la app de Neato en otros smartphones o tabletas e iniciar sesión en la misma cuenta Mi Neato con el correo electrónico y la contraseña que usó para configurar el robot.

NOTA

Durante la configuración del robot, en la lista de opciones de conexión disponibles solo aparecerán las redes Wi-Fi de 2,4 GHz compatibles con Neato.

El protocolo WEP EAP no es compatible en la actualidad.

La norma FCC obliga a todos los dispositivos inalámbricos de EE. UU. a funcionar en el espectro de canales 1-11.

Si tiene problemas para conectar el robot, tenga en cuenta que determinadas configuraciones del puerto y el firewall de su router Wi-Fi pueden impedir la conexión con los servidores de Neato.

Consulte nuestro apartado de solución de problemas en www.NeatoRobotics.com/support.

CONEXIÓN DEL ROBOT A OTRAS REDES

Si desea conectar el robot a otras redes adicionales, consulte las instrucciones a su disposición en el Centro de asistencia técnica de la web de Neato: www.neatorobotics.com/

Uso del robot con la app de Neato

LIMPIEZA DE CASA

Al seleccionar Limpieza de casa, el robot Neato empieza a limpiar todo el suelo de una misma planta desplazándose automáticamente de una habitación a otra.

Desde la app se puede iniciar, pausar, reanudar y parar el robot, además de hacer que vuelva a la base de carga.

Nota: cuando se cancela la limpieza a mitad del proceso, el robot se detiene en el punto donde se encuentra. Puede indicarle al robot que vuelva a la base desde la app de Neato. Si el robot detecta la base, intentará volver a ella para conectarse.

LIMPIEZA DE MANCHAS

Al seleccionar Limpiar una zona, el robot Neato empieza a limpiar un área de 2 x 2 m, y le ofrece la opción de dar dos pasadas (*disponible únicamente en algunos modelos*)

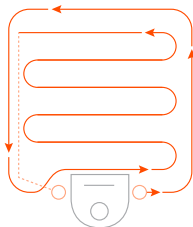

Coloque su robot centrado y frente a la zona que quiere limpiar.

PROGRAMACIÓN DEL ROBOT NEATO

Configure un horario para un aspirado con carácter periódico. Incluso puede seleccionar sus días y horas preferidos para la limpieza.

NOTA: si se marcha de casa, puede apagar el comando Activar programación y dejar el horario en espera.

RECEPCIÓN DE NOTIFICACIONES

Active la recepción de notificaciones en la aplicación y deje que el robot le informe de su estado en tiempo real. Esto le permitirá ver mensajes de limpieza completada, alertas, etc. en su teléfono/tableta.

ACTUALIZACIONES DE SOFTWARE DEL ROBOT

Mantenga siempre al día el software de su robot. Puede actualizar el software del robot desde la app de Neato, o bien hacerlo de forma manual directamente desde el propio robot.

COMPATIBLE CON SU SMARTWATCH

Si tiene un Apple Watch o un smartwatch con Android Wear puede acceder a algunas funciones desde su reloj, como la puesta en marcha y la detención de su robot o la recepción de notificaciones. El reloj debe estar cerca de su smartphone para poder acceder a estas funciones. Solo tiene que emparejar el smartphone con el smartwatch, ir a la app del reloj que encontrará en su teléfono y acceder a la app de Neato para ver las funciones disponibles en su reloj.

SOLUCIÓN DE PROBLEMAS DEL DISPOSITIVO

Si se produce un error en el funcionamiento del reloj, solo tiene que hacer clic en el enlace que aparece en la app de Neato para ver qué sucede y saber qué debe hacer para solucionarlo.

Si desea obtener información adicional sobre la solución de problemas de su dispositivo, consulte el apartado de ayuda de la app.

Uso del robot sin la app de Neato

LIMPIEZA DE CASA

Ponga en marcha la limpieza de casa con solo pulsar el botón Inicio una vez. El robot Neato empezará a limpiar todo el suelo de una misma planta desplazándose automáticamente de una habitación a otra.



Para iniciar la limpieza de casa, pulse el botón Inicio una vez.

LIMPIEZA DE MANCHAS

Inicie la limpieza de manchas con solo pulsar el botón Inicio dos veces. Si pulsa el botón Inicio durante la limpieza de manchas, el robot se parará. Si lo vuelve a pulsar, reanudará la limpieza. Si desea cancelar la limpieza de manchas, mantenga pulsado el botón Inicio durante 5 segundos.

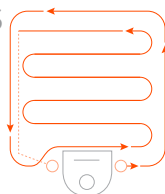

Coloque el robot centrado y frente a la zona que desea limpiar.

FUNCIONES DISPONIBLES ÚNICAMENTE A TRAVÉS DE LA APP DE NEATO

Algunas funciones solo están disponibles si conecta el robot a la app de Neato desde su smartphone o tableta. Entre ellas destacan la programación, la recepción de notificaciones, la ayuda contextual y las estadísticas de limpieza (disponible solo en algunos modelos).

LED DE INFORMACIÓN



	ACCIÓN	LED DE INFORMACIÓN 
Iniciar la limpieza	Presione el botón Inicio una vez para iniciar la limpieza de casa.	Azul fijo
	Presione el botón Inicio una vez para iniciar la limpieza de manchas.	Blanco fijo
Pausar/Reanudar limpieza	Presione el botón Inicio durante la limpieza para poner al robot en pausa.	Los LED parpadean durante la pausa.
	Presione el botón Inicio nuevamente para reanudar la limpieza.	
Cancelar limpieza	Presione y mantenga pulsado el botón Inicio durante 5 segundos.	Los LED y el robot se apagan, y el robot emite un sonido.

* NOTA: si la luz del LED DE INFORMACIÓN está en rojo sólido o intermitente, su robot necesita mantenimiento o tiene un problema de navegación. Consulte el apartado de solución de problemas de esta guía.

LED DE LA BATERÍA



EL ROBOT ESTÁ:	COLOR DEL LED	SIGNIFICADO
Limpiando	Verde fijo	Nivel de batería normal
	Ámbar fijo	Nivel de batería bajo. Es necesario cargar la batería antes de iniciar un nuevo ciclo de limpieza
Cargando	Verde intermitente	La batería se está cargando y el robot puede empezar a limpiar
	Ámbar intermitente	El robot está realizando una carga rápida de la batería y no puede iniciar la limpieza hasta que finalice

* Si se encuentra en rojo intermitente, consulte el apartado de solución de problemas de esta guía.

Cómo funciona el robot Neato

LIMPIEZA DE CASA

Durante el funcionamiento normal, Neato sale de la base, explora su entorno e inicia la limpieza. Primero empieza por secciones de aproximadamente 4 x 4 m, en función de la distribución y del mobiliario que haya en la habitación. Luego continúa sección por sección hasta que toda la zona esté limpia.

El robot Neato procura limpiar completamente una habitación antes de pasar a la siguiente, siempre que detecte las puertas. No se preocupe si solo limpia parte de una habitación, porque volverá para finalizar la tarea antes de acabar con el trabajo completo.

AUTORRECARGA Y CONTINUACIÓN

Si la zona que Neato intenta limpiar es muy amplia, el robot volverá a su base a mitad de la limpieza para recargarse. Cuando se haya cargado, volverá para continuar donde lo dejó. Un ciclo completo de limpieza consta de tres limpiezas y dos recargas, lo que permite a Neato limpiar zonas muy amplias de una misma planta.

LIMPIEZA DE UNA ÚNICA HABITACIÓN

Si solo quiere limpiar una habitación, puede llevar el robot hasta la estancia, pulsar el botón Inicio y cerrar la puerta. El robot Neato limpiará la habitación y volverá al punto donde lo dejó originalmente en ella. Una vez finalizada la limpieza, se recomienda devolver el robot a la base de carga.

VUELTA A LA BASE

Si desea obtener el mejor rendimiento de su robot, le recomendamos que lo ponga en marcha desde la base de carga. Cuando inicia la limpieza desde la base, siempre vuelve con mayor facilidad a ella una vez finalizada la tarea.

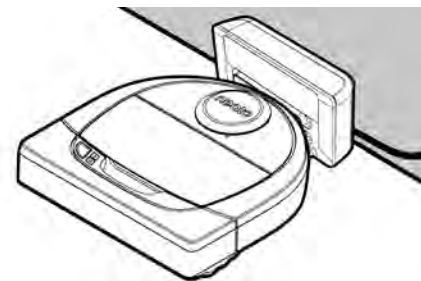

CAMBIO DE UBICACIÓN DEL ROBOT DURANTE LA LIMPIEZA

No se recomienda coger el robot a mitad de una limpieza para llevarlo a otro lugar. Esto podría desorientarlo, romper su rutina de comportamiento normal y dificultar su vuelta a la base de carga. Si coge el robot del suelo, vuelva a dejarlo a menos de 30 cm de donde lo levantó para optimizar su rendimiento.

Mantenimiento de su robot Neato

IMPORTANTE

El robot necesita un mantenimiento regular para funcionar correctamente. Esto significa que hay que comprobar/limpiar las escobillas y vaciar el contenedor de suciedad después de cada limpieza o cuando lo necesite, según la situación. Si esto no se cumple, se pueden producir problemas en el robot e influir en su rendimiento, además de anular la garantía del producto.

CONTENEDOR DE SUCIEDAD Y FILTROS

Después de cada uso, vacíe el contenedor de suciedad y limpie el filtro y las aperturas/salidas de aire. Para quitar el filtro, pellizque el asa y tire.

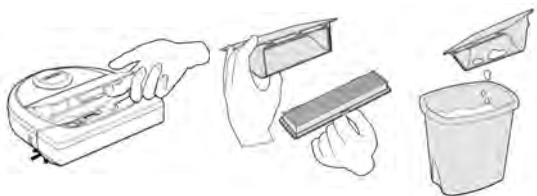

Use la escobilla limpiadora para limpiar el filtro.

Cambie el filtro cada 1 o 2 meses o con más frecuencia si es necesario.

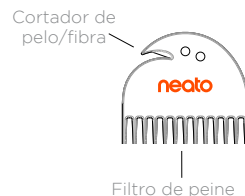

ESCOBILLAS

Si el robot tiene una escobilla lateral, extráigala y déjela a un lado. A continuación, retire el protector de la escobilla tirando de ambos lados.

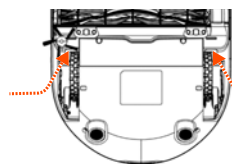

TIRE DE AMBOS LADOS A LA VEZ

Utilice la cuchilla para pelo y fibras para cortar y retirar el pelo de la escobilla. Retire los restos de suciedad depositados en los extremos de la escobilla y en el interior de la cavidad donde se aloja. Vuelva a colocar la escobilla y el protector.

CUBIERTA DEL ROBOT

Limpie la cubierta del robot y la zona que rodea la parte superior del láser con un trapo de algodón suave.



SENSORES

Utilice un bastoncillo de algodón seco para limpiar las dos ventanas de los sensores de caída de la parte inferior del robot.

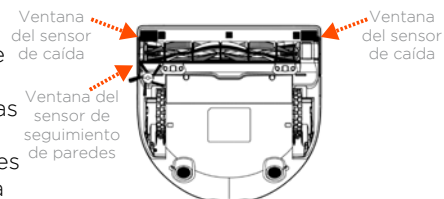

NOTA

Vea los vídeos explicativos de Neato en www.neatorobotics.com/es/support/ y descubra cómo realizar el mantenimiento de su robot.

Más información

ACCESORIOS

Puede encontrar más información y piezas de recambio para su robot Neato en NeatoRobotics.com/es

Adquiera siempre accesorios y piezas originales de Neato.

- Baterías
- Filtros
- Escobillas
- Delimitadores
- Herramienta de limpieza
- Contenedor de suciedad
- Base de carga



El uso de accesorios no autorizados o de terceros (que no sean originales de Neato) puede perjudicar a su robot y anulará su garantía.

El tiempo recomendado de sustitución de piezas depende de su uso.

- Filtros: cada 1 o 2 meses
- Baterías: cada 12 o 18 meses

REGISTRE SU NEATO

Aunque no utilice la app de Neato, puede estar al día de nuevos lanzamientos de software y ofertas especiales registrando su robot. Vaya a NeatoRobotics.com/es/my-neato para crear una cuenta y registre su robot Neato.

AYUDA

Descubra más información de utilidad: vídeos explicativos, preguntas frecuentes, trucos y consejos para un funcionamiento óptimo.

Visite:

NeatoRobotics.com/es/support/

YouTube.com/NeatoRobotics

GARANTÍA

Neato Robotics, Inc. garantiza al comprador original que su producto de hardware Neato Robotics, a excepción de las baterías, estará libre de defectos en los materiales y en la mano de obra durante 1 año desde la fecha original de compra.

El periodo de garantía de las baterías es de seis (6) meses.

Puede consultar todos los términos de la garantía en NeatoRobotics.com/Limited-Warranty. Todas aquellas garantías no indicadas expresamente quedan exentas de cobertura, según lo permitido por la legislación vigente.

INFORMACIÓN IMPORTANTE

Lea el documento separado incluido con su robot Neato.

Solución de problemas



LED DE LA BATERÍA

Significado

Qué hay que hacer

Rojo intermitente	Se ha producido un error en la batería del robot.	Póngase en contacto con Atención al cliente. Información de contacto de su zona: www.neatorobotics.com/es/Contact-Us/
-------------------	---	---



LED DE INFORMACIÓN

Significado

Qué hay que hacer

Rojo intermitente	Es necesario limpiar el robot para optimizar su rendimiento.	<p>Siga los siguientes pasos para asegurarse de que el robot reciba el mantenimiento adecuado antes de volver a ponerlo en marcha:</p> <ol style="list-style-type: none">1 - Compruebe que el filtro y el contenedor de suciedad estén limpios y correctamente insertados.2 - Compruebe que el contenedor de suciedad esté colocado en el robot y asentado correctamente en su posición. Cuando se inserta correctamente, la parte superior del contenedor de suciedad debe estar al mismo nivel que la parte superior del robot.3 - Compruebe que la escobilla y la cubierta del extremo de la escobilla estén limpios y retire los restos de suciedad o pelo que pueda haber en ellas.4 - Compruebe que los huecos de la rueda no estén bloqueados por la suciedad. <p>Pulse el botón Inicio para poner en marcha el robot. Si los problemas persisten, siga estos dos pasos:</p> <ol style="list-style-type: none">5 - Utilice un bastoncillo de algodón seco para limpiar la carcasa del láser situada bajo la cubierta. Páselo cinco veces en cada dirección, con cuidado de no tocar las aberturas de la carcasa.6 - Utilice un bastoncillo de algodón seco para limpiar las dos ventanas de los sensores de caída situados en la parte inferior del robot. Pulse el botón Inicio para poner en marcha el robot.7 - Mantenga pulsado el botón Inicio durante 10 segundos para reiniciar el robot. Se apagarán todas las luces del robot. Pulse el botón Inicio para encenderlo de nuevo. <p>Vaya al Centro de asistencia técnica para ver los vídeos explicativos sobre cómo llevar a cabo estas tareas de mantenimiento.</p>
-------------------	--	--

Solución de problemas *(continuación)*

 LED DE INFORMACIÓN	Significado	Qué hay que hacer
Rojo fijo	<p>El robot Neato tiene dificultades para moverse por el entorno. Causas posibles</p> <ul style="list-style-type: none"> • El láser está bloqueado. • Tiene dificultades para moverse por el suelo. • Los sensores están sucios o no funcionan correctamente. • Las ruedas o las escobillas están sucias. 	<p>Siga estos pasos para solucionar el problema:</p> <ol style="list-style-type: none"> 1 - Compruebe que no haya cambiado nada en el entorno desde que el robot empezó a limpiar (p. ej., se han movido muebles, el robot se ha trasladado a una habitación diferente). 2 - Compruebe que los huecos de la rueda no estén bloqueados por la suciedad. 3 - Compruebe que la batería esté cargada. 4 - Si el robot sigue presentando problemas, mantenga pulsado el botón Inicio durante 10 segundos para reiniciarlo. El robot se apagará. Pulse el botón Inicio para encenderlo de nuevo. Vuelva a intentar poner el robot en marcha. <p>Pulse el botón para poner en marcha el robot. Si los problemas persisten:</p> <ol style="list-style-type: none"> 5 - Compruebe que el láser del robot puede girar libremente. Utilice un bastoncillo de algodón seco para girar el láser cinco veces hacia la izquierda y otras cinco hacia la derecha, asegurándose de NO introducir el bastoncillo en ningún orificio. 6 - Aplique pequeñas ráfagas de aire comprimido a unos 15 centímetros de distancia. <p>Cargue el robot por completo. Vuelva a intentar poner el robot en marcha. Si el problema continúa, haga clic en el icono del chat para obtener asistencia en www.neatorobotics.com/es/support/, o visite la página de contacto de Atención al cliente para consultar otras opciones.</p>
Neato app robot status	Qué significa	Qué hay que hacer
Mensaje "Robot fuera de línea" en la app de Neato	<p>El robot ha perdido la conexión Wi-Fi, o bien el teléfono o la tableta no tienen conexión con el servicio de 3G/4G.</p>	<p>Revise o pruebe los siguientes elementos en el orden indicado.</p> <ol style="list-style-type: none"> 1 - Compruebe que su teléfono/tableta disponga de conexión con el servicio 3G/4G. Si el teléfono o la tableta no están conectados, la app de Neato determinará que el robot se encuentra "FUERA DE LÍNEA". 2 - Reinicie el robot Neato. Para ello, desconéctelo de su base, mantenga pulsado el botón Inicio durante 10 segundos para apagarlo y, a continuación, vuelva a pulsar el botón Inicio para encenderlo nuevamente. Espere unos minutos y vuelva a comprobar la app de Neato para ver si ahora indica que el robot se encuentra "LISTO PARA LIMPIAR". 3 - Si el problema no se ha solucionado con los dos puntos anteriores, borre el robot de la app de Neato y vuelva a realizar el proceso de conexión del robot a la app. Esto debería restaurar el estado "LISTO PARA LIMPIAR".

Si el problema continúa, póngase en contacto con el servicio de Atención al cliente de Neato en www.NeatoRobotics.com/support.

NOTA: también puede consultar la ayuda contextual que encontrará en la app de Neato para buscar una solución al problema. Entre en www.neatorobotics.com/es/support/ y descubra más consejos sobre solución de problemas.

Usted y su robot Neato

¡Enhorabuena por la adquisición de su nuevo robot Neato! Pronto experimentará la felicidad de tener limpio todo el suelo sin volver a pasar la aspiradora.

Observe a su robot en las primeras limpiezas. Puede que descubra que unos pequeños cambios en su casa (mover una silla o una lámpara unos centímetros, recoger cables) suponen una gran diferencia en los resultados y su experiencia.

Ayude a su robot y su robot lo ayudará. 😊



botvac **D3** connected



botvac **D5** connected

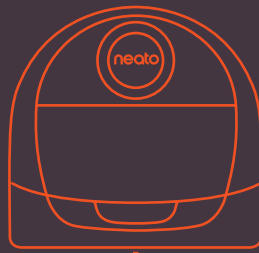

Neato Robotics, Inc.
8100 Jarvis Avenue
Newark, CA 94560 USA
NeatoRobotics.com

P/N 515-0043 Rev 2

