

VEVOR[®]

TOUGH TOOLS, HALF PRICE

Technical Support and E-Warranty Certificate www.vevor.com/support

FOLDING WAGON CART

USER MANUAL

MODEL:W26

We continue to be committed to provide you tools with competitive price.

"Save Half", "Half Price" or any other similar expressions used by us only represents an estimate of savings you might benefit from buying certain tools with us compared to the major top brands and does not necessarily mean to cover all categories of tools offered by us. You are kindly reminded to verify carefully when you are placing an order with us if you are actually Saving Half in comparison with the top major brands.

VEVOR[®]

TOUGH TOOLS, HALF PRICE

FOLDING WAGON CART

MODEL:W26



NEED HELP? CONTACT US!

Have product questions? Need technical support? Please feel free to contact us:

Technical Support and E-Warranty Certificate

www.vevor.com/support

This is the original instruction, please read all manual instructions carefully before operating. VEVOR reserves a clear interpretation of our user manual. The appearance of the product shall be subject to the product you received. Please forgive us that we won't inform you again if there are any technology or software updates on our product.

SAFETY INSTRUCTIONS

WARNING:

Read this material before using this product. Failure to do so can result in serious injury.

Assembly precautions

1. Assemble only according to these instructions. Improper assembly can create hazards.
2. Wear ANSI-approved safety goggles and heavy-duty work gloves during assembly.
3. Keep the assembly area clean and well-lit.
4. Keep bystanders out of the area during assembly.
5. Do not assemble if tired or when under the influence of alcohol, drugs or medication.
6. The product capabilities apply to properly and completely assembled products only.
7. Assemble on a flat, level, hard and smooth surface capable of safely supporting the Wooden Hall Tree.
8. For additional information regarding the parts listed in the following pages, please refer to the Assembly Diagram of this manual. Unwrap and separate all parts in a clean work area.

Use precautions

1. DO NOT SIT OR STAND ON THIS ITEM.
2. This product is not a toy. Do not allow children to play with or near this item.
3. Do not exceed specified weight capacities.
4. Use as intended only.
5. Inspect before every use; do not use if parts are loose or damaged.

SAVE THIS MANUAL

PARTS LIST



ASSEMBLY STEP

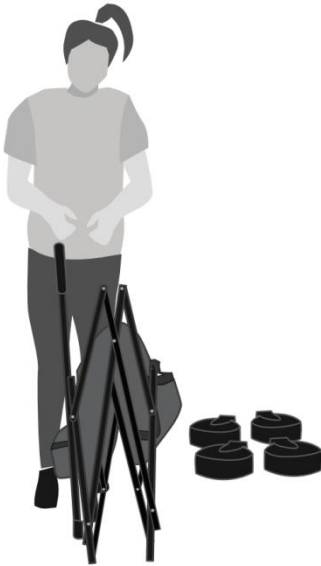

Fig. 1A



Fig. 1B

Remove the wagon frame, wheels and bottom deck pad from the box and put the wheels to the side. Position the wagon frame upright with the handle facing you as shown in (Fig. 1A).

Place your hand on the handle and the other hand on the frame as shown in (Fig. 1B) to unfold the wagon.

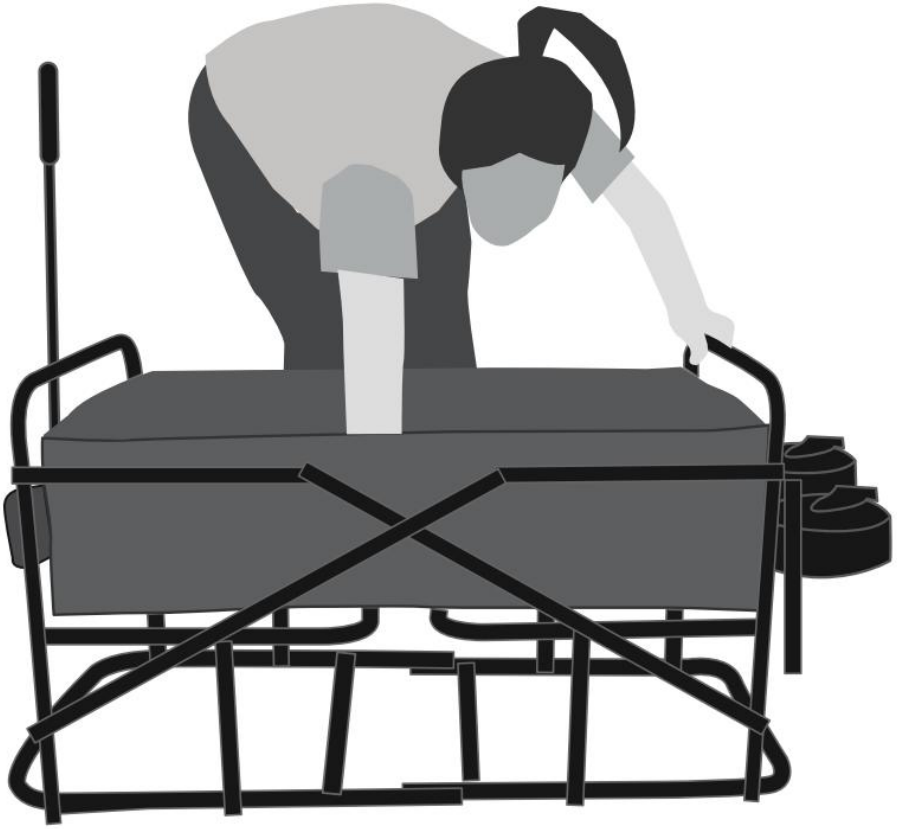

Fig. 2A

Lock the frame of the wagon by pushing down on the middle of the wagon as shown on (Fig. 2A).

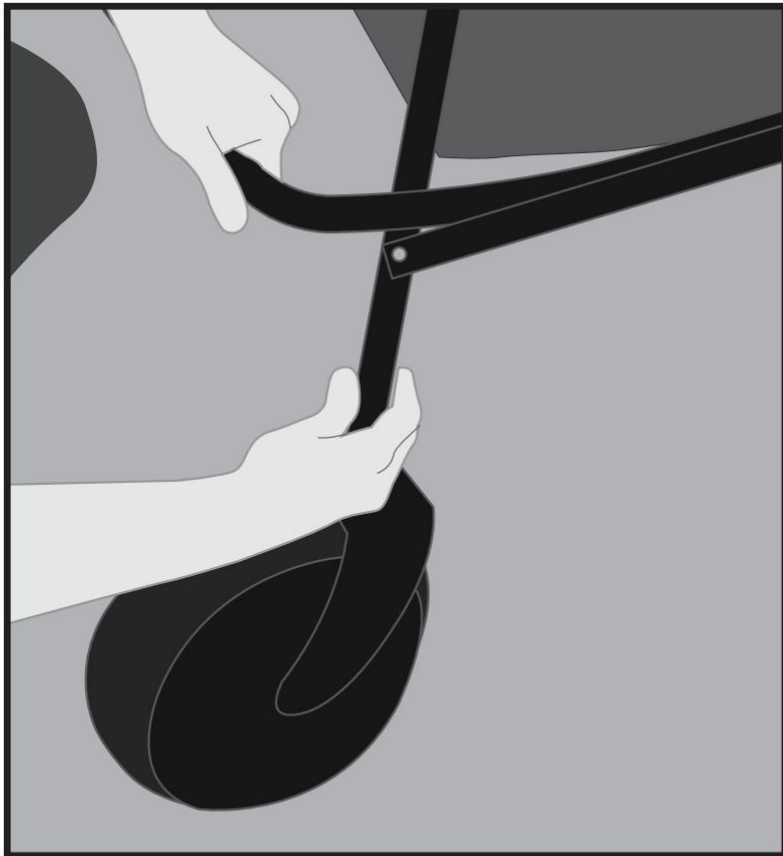

Fig. 3A

Installation of the wheels. Rotating wheels for turning need to be installed in the front of the wagon by the telescoping handle. Fixed wheels are installed in the rear. Line up the button on the wheel with the hole of the vertical frame tube. Hold the button down and insert the wheel until it clicks and locks into position as shown in (Fig. 3A). Repeat for the other 3 wheels.



Unlock the telescoping handle from the frame and you are ready to go!

PRODUCT PARAMETER

Model	W26
Safe Loading Weight	350 LBS
Colour	Frame: Black; Bag: Black
Product Volume Size	Upper layer: 33.8*17.3*9.4inch (860*440*240mm)
	Lower layer: 40.1*17.3*7.5inch (1020*400*190mm)

USAGE NOTES

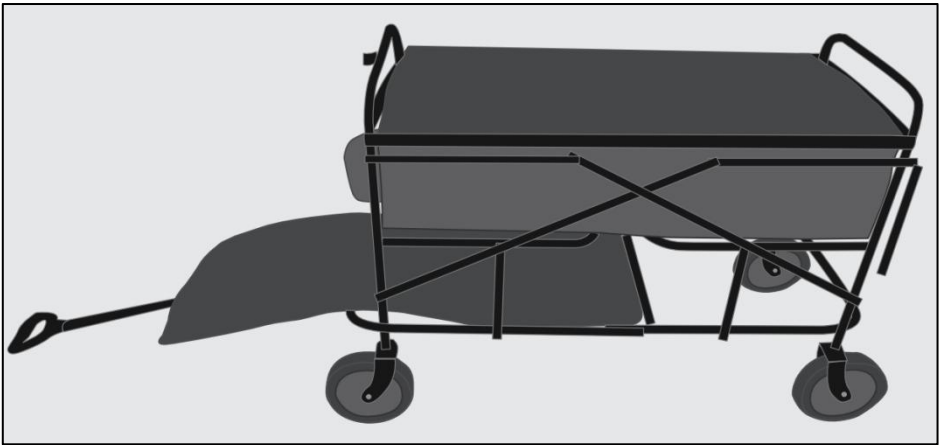

Add the bottom deck pad with cargo net by lowering the handle to the ground and sliding the bottom pad onto the lower deck. Attach the cargo net using the black fastening strips to the frame of the wagon. The pad can be left on the deck to fold your wagon for storage.

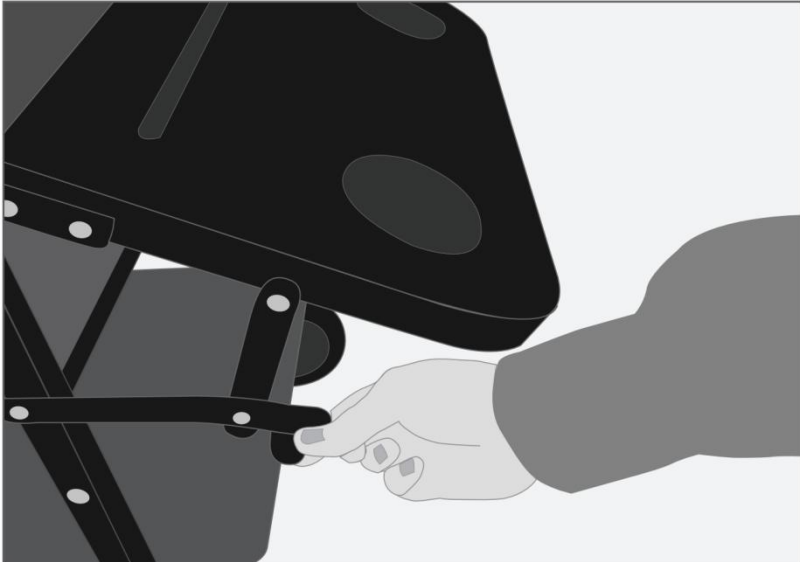

Flip table up at the rear of the wagon by pulling up on the tab. Make sure you lock the table into position prior to using and unlock and flip down before folding the wagon for storage.

FOLDING WAGON TAKE DOWN

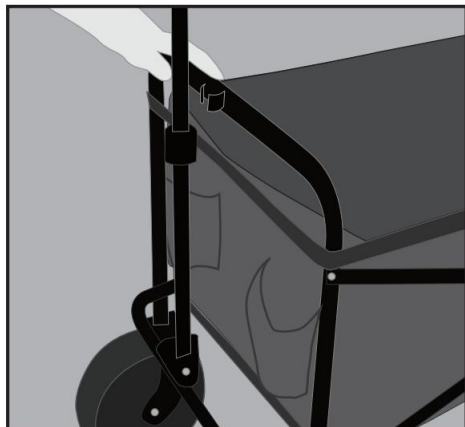

Fig. 1A

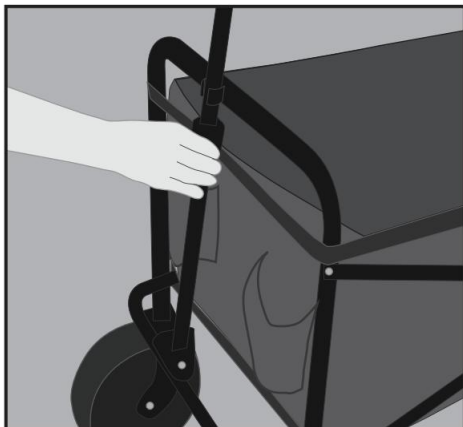
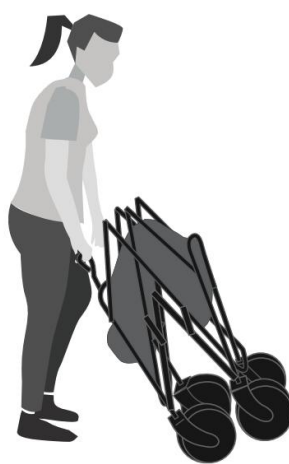

Fig. 1B

Lock the telescoping handle to the frame as shown in (Fig. 1A) If telescoping handle is fully extended push the button on the side of the handle to fully collapse as shown in (Fig. 1B).



Folding the wagon. Hold with one hand the telescoping handle and step down on the front of the bottom of the U frame as shown in (Fig.2A). Tilt the handle and wagon toward you and the wagon will fold onto itself as shown in (Fig.2B).

Manufacturer:Shanghaimuxinmuyeyouxiangongsi

Address:Shuangchenglu803nong11hao1602A-1609shi,baoshanqu,
shanghai200000CN.

ECREP:E-CrossStuGmbH.

MainzerLandstr.69,60329FrankfurtamMain.

UKREP:YHCONSULTINGLIMITED.

C/OYHConsultingLimitedOffice147,CenturionHouse,LondonRoad,
Staines-upon-Thames,Surrey,TW184AX

ImportedtoAUS:SIHAOPTYLTD.

1ROKEVASTREETEASTWOODNSW2122Australia

ImportedtoUSA:SanvenTechnologyLtd.

Suite250,9166AnaheimPlace,RanchoCucamonga,CA91730

VEVOR[®]
TOUGH TOOLS, HALF PRICE

Technical Support and E-Warranty Certificate
www.vevor.com/support

VEVOR[®]

TOUGH TOOLS, HALF PRICE

Supporto tecnico e certificato di garanzia elettronica www.vevor.com/support

CARRELLO PIEGHEVOLE

MANUALE D'USO

MODELLO:W26

Continuiamo a impegnarci per fornirvi strumenti a prezzi competitivi.

"Risparmia la metà", "Metà prezzo" o qualsiasi altra espressione simile da noi utilizzata rappresenta solo una stima del risparmio che potresti ottenere acquistando determinati utensili con noi rispetto ai principali marchi principali e non significa necessariamente coprire tutte le categorie di utensili da noi offerti. Ti ricordiamo gentilmente di verificare attentamente quando effettui un ordine con noi se stai effettivamente risparmiando la metà rispetto ai principali marchi principali.

VEVOR[®]

TOUGH TOOLS, HALF PRICE

CARRELLO PIEGHEVOLE

MODELLO:W26



HAI BISOGNO DI AIUTO? CONTATTACI!

Hai domande sul prodotto? Hai bisogno di supporto tecnico? Non esitare a contattarci:

Supporto

tecnico e certificato di garanzia elettronica

www.vevor.com/support

Questa è l'istruzione originale, si prega di leggere attentamente tutte le istruzioni del manuale prima di utilizzare. VEVOR si riserva una chiara interpretazione del nostro manuale utente. L'aspetto del prodotto sarà soggetto al prodotto ricevuto. Vi preghiamo di perdonarci se non vi informeremo di nuovo se ci sono aggiornamenti tecnologici o software sul nostro prodotto.

ISTRUZIONI DI SICUREZZA

AVVERTIMENTO:

Leggere questo materiale prima di utilizzare questo prodotto. La mancata osservanza di questa norma può provocare lesioni gravi.

Precauzioni di montaggio

1. Montare solo secondo queste istruzioni. Un montaggio non corretto può creare pericoli.
2. Indossare occhiali di sicurezza approvati ANSI e guanti da lavoro resistenti durante l'assemblaggio.
3. Mantenere l'area di assemblaggio pulita e ben illuminata.
4. Tenere gli astanti fuori dall'area durante l'assemblea.
5. Non riunirsi se si è stanchi o sotto l'effetto di alcol, droghe o farmaci.
6. Le capacità del prodotto si applicano a prodotti correttamente e completamente assemblati solo prodotti.
7. Montare su una superficie piana, livellata, dura e liscia in grado di sostenere in modo sicuro sostenendo l'appendiabiti in legno.
8. Per ulteriori informazioni sulle parti elencate di seguito pagine, fare riferimento allo schema di montaggio di questo manuale. Disimballare e separare tutte le parti in un'area di lavoro pulita.

Usare precauzioni

1. NON SEDERSI O STARE IN PIEDI SU QUESTO OGGETTO.
2. Questo prodotto non è un giocattolo. Non permettere ai bambini di giocare con o vicino a questo articolo.
3. Non superare le capacità di peso specificate.
4. Utilizzare solo come previsto.
5. Ispezionare prima di ogni utilizzo; non utilizzare se alcune parti sono allentate o danneggiate.

SALVA QUESTO MANUALE

ELENCO DELLE PARTI



FASE DI MONTAGGIO

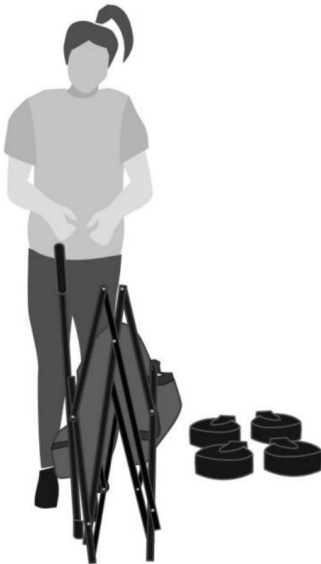

Fig. 1A



Fig. 1B

Rimuovere il telaio del carro, le ruote e il cuscinetto del ponte inferiore dalla scatola e posizionare il ruote di lato. Posizionare il telaio del carro in posizione verticale con la maniglia rivolta verso di sé come mostrato in (Fig. 1A).

Posizionare una mano sulla maniglia e l'altra sul telaio, come mostrato in (Fig. 1B) per aprire il carro.

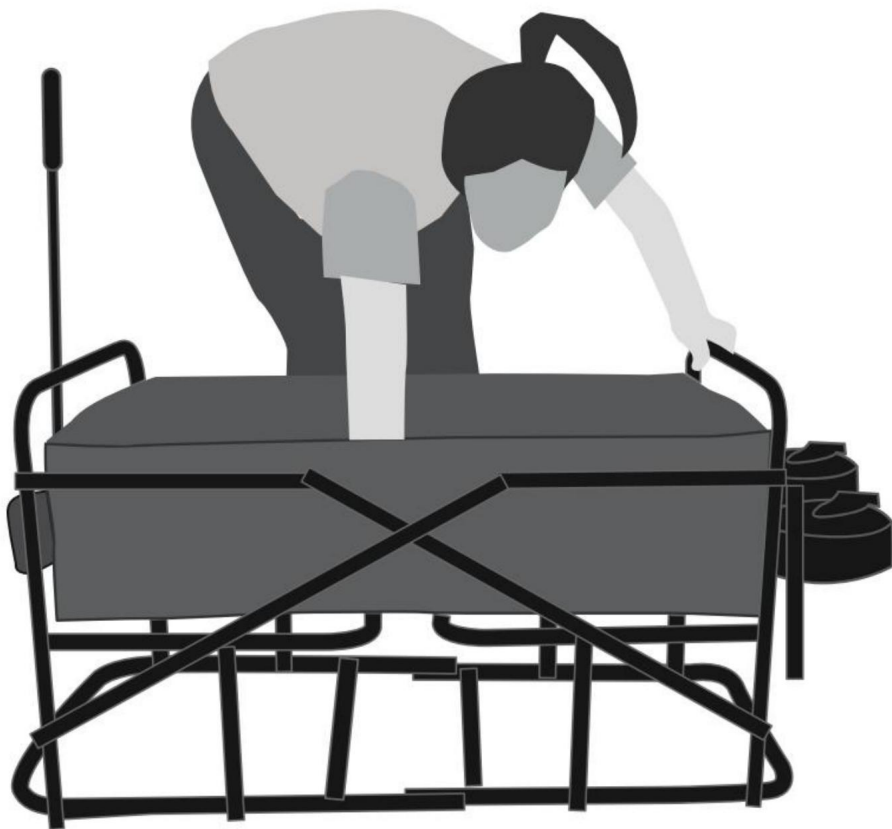

Fig. 2A

Bloccare il telaio del carro spingendo verso il basso la parte centrale del carro come mostrato in (Fig. 2A).

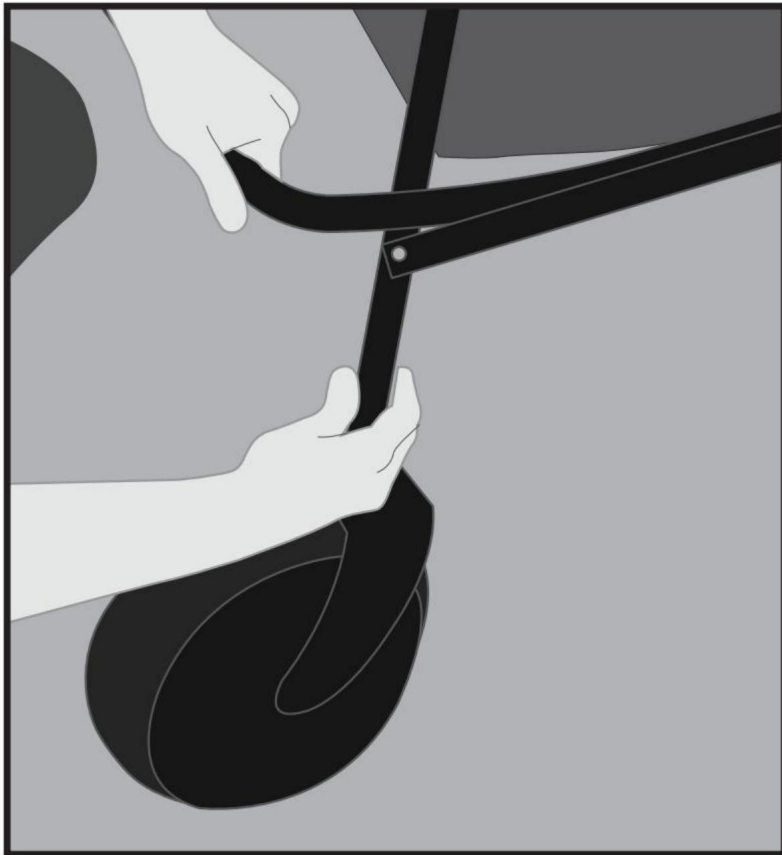

Fig. 3A

Installazione delle ruote. Le ruote girevoli per la svolta devono essere installate nella parte anteriore del carro tramite la maniglia telescopica. Le ruote fisse sono installate nella parte posteriore. Allineare il pulsante sulla ruota con il foro del tubo del telaio verticale. Tenere premuto il pulsante e inserire la ruota finché non scatta e si blocca in posizione come mostrato in (Fig. 3A). Ripetere per le altre 3 ruote.



Sblocca la maniglia telescopica dal telaio e sei pronto a partire!

PARAMETRO PRODOTTO

Modello	W26
Peso di carico sicuro	350 libbre
Colore	Telaio: Nero; Borsa: Nero
Dimensioni del volume del prodotto	Strato superiore: 33,8*17,3*9,4 pollici (860*440*240mm)
	Strato inferiore: 40,1*17,3*7,5 pollici (1020*400*190mm)

NOTE SULL'USO

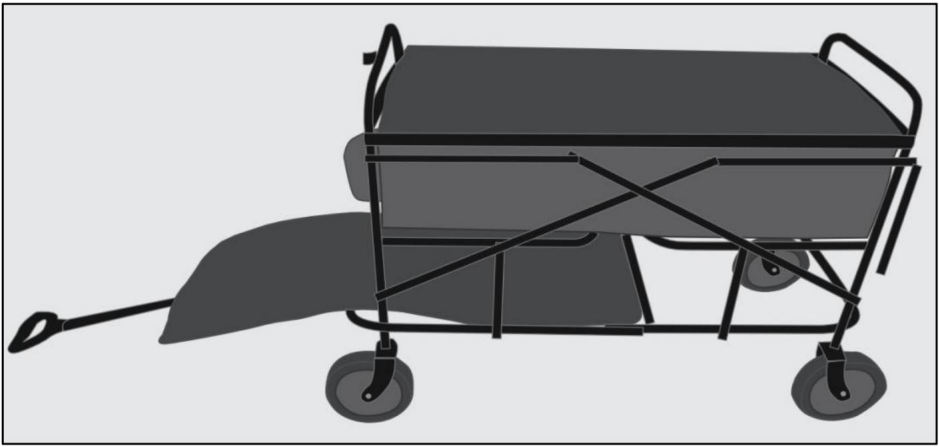

Aggiungere il cuscinetto del ponte inferiore con la rete di carico abbassando la maniglia a terra e facendo scorrere il cuscinetto inferiore sul ponte inferiore. Fissare la rete di carico utilizzando le strisce di fissaggio nere al telaio del carro. Il cuscinetto può essere lasciato sul ponte per ripiegare il carro per riportarlo.

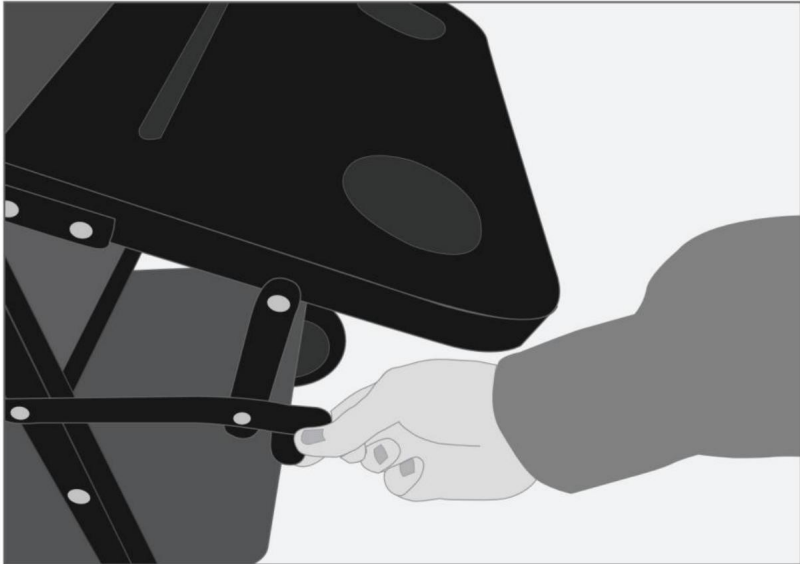

Sollevare il tavolo nella parte posteriore del carrello tirando la linguetta.

Assicuratevi di bloccare il tavolo in posizione prima dell'uso e di sbloccarlo e abbassarlo prima di ripiegare il carrello per riportarlo.

SMONTAGGIO CARRO PIEGHEVOLE

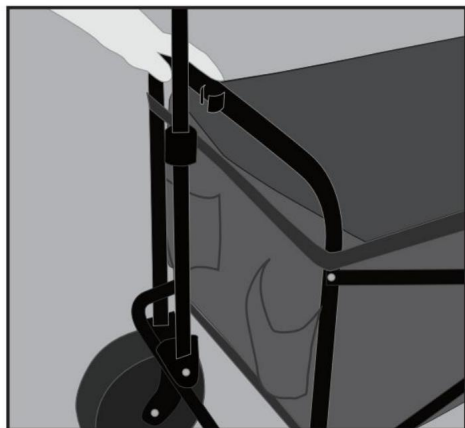

Fig. 1A

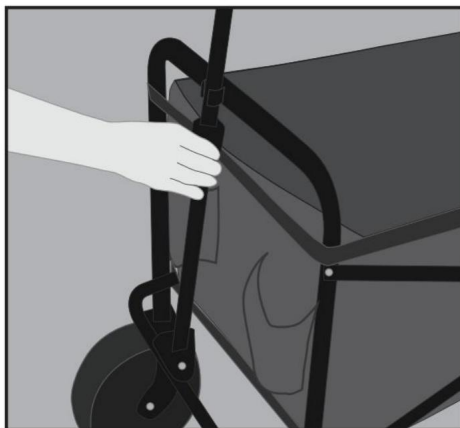
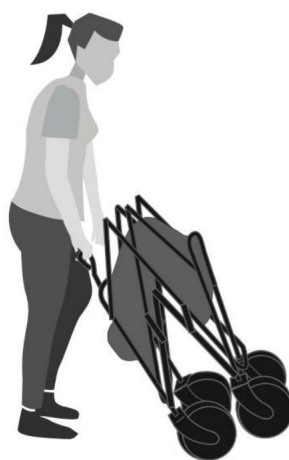

Fig. 1B

Bloccare la maniglia telescopica al telaio come mostrato in (Fig. 1A). Se la maniglia telescopica è completamente estesa, premere il pulsante sul lato della maniglia per ripiegarla completamente come mostrato in (Fig. 1B).



Piegare il carro. Tenere con una mano la maniglia telescopica e scendere sulla parte anteriore della parte inferiore del telaio a U come mostrato in (Fig. 2A). Inclinare la maniglia e il carro verso di sé e il carro si piegherà su se stesso come mostrato in (Fig. 2B).

Produttore: Shanghaimuxinmuyeyouxiangongsi

Indirizzo: Shuangchenglu803nong11hao1602A-1609shi,baoshanqu,
shanghai200000CN.

ECREP:E-CrossStuGmbH.

MainzerLandstr.69,60329FrancoforteMain.

UKREP:YHCONSULTINGLIMITED.

C/OYHConsultingLimitedUfficio147,CenturionHouse, LondonRoad,
Staines-upon-Thames,Surrey,TW184AX

Importato in AUS:SIHAOPTYLTD.

1ROKEVASTREETWOODNSW2122Australia

Importato negli Stati Uniti: SanvenTechnologyLtd.

Suite250,9166AnaheimPlace,RanchoCucamonga,CA91730

VEVOR®
TOUGH TOOLS, HALF PRICE

Supporto tecnico e certificato di garanzia
elettronica www.vevor.com/support

VEVOR®

TOUGH TOOLS, HALF PRICE

Wsparcie techniczne i certyfikat gwarancji elektronicznej www.vevor.com/support

WÓZEK SKŁADANY

INSTRUKCJA OBSŁUGI

MODEL:W26

Nadal staramy się oferować Państwu narzędzia w konkurencyjnych cenach. „Oszczędzaj połowę”, „Połowa ceny” lub inne podobne wyrażenia używane przez nas stanowią jedynie szacunkowe oszczędności, jakie możesz uzyskać, kupując u nas określone narzędzia w porównaniu z głównymi markami i niekoniecznie oznaczają one objęcie wszystkich kategorii oferowanych przez nas narzędzi. Uprzejmie przypominamy, aby przy składaniu zamówienia dokładnie sprawdzić, czy faktycznie oszczędzasz połowę w porównaniu z głównymi markami.

VEVOR®

TOUGH TOOLS, HALF PRICE

WÓZEK SKŁADANY

MODEL:W26



POTRZEBUJESZ POMOCY? SKONTAKTUJ SIĘ Z NAMI!

Masz pytania dotyczące produktu? Potrzebujesz wsparcia technicznego? Skontaktuj się z nami: Wsparcie

techniczne i certyfikat E-Gwarancji www.vevor.com/support

To jest oryginalna instrukcja, przed użyciem należy uważnie przeczytać wszystkie instrukcje. VEVOR zastrzega sobie jasną interpretację naszej instrukcji obsługi. Wygląd produktu będzie zależał od produktu, który otrzymałeś. Prosimy o wybaczenie, że nie poinformujemy Cię ponownie, jeśli w naszym produkcie pojawią się jakiegokolwiek aktualizacje technologiczne lub oprogramowania.

INSTRUKCJE BEZPIECZEŃSTWA

OSTRZEŻENIE:

Przeczytaj ten materiał przed użyciem tego produktu. Nieprzestrzeganie tego może spowodować poważne obrażenia.

Środki ostrożności podczas montażu

1. Montaż należy wykonywać wyłącznie zgodnie z niniejszą instrukcją. Nieprawidłowy montaż może stwarzać zagrożenia.
2. Noś okulary ochronne zatwierdzone przez ANSI i wytrzymałe rękawice robocze. w trakcie montażu.
3. Utrzymuj miejsce zgromadzenia w czystości i zapewnij dobre oświetlenie.
4. Podczas montażu nie dopuszczaj osób postronnych na teren montażu.
5. Nie wchodź na zebranie, jeśli jesteś zmęczony lub znajdujesz się pod wpływem alkoholu, narkotyków lub narkotyków. lub leków.
6. Możliwości produktu odnoszą się do produktu prawidłowo i całkowicie zmontowanego tylko produkty.
7. Montaż należy wykonać na płaskiej, równej, twardej i gładkiej powierzchni, która będzie bezpieczna. podtrzymywanie Drzewa Drewnianej Hali.
8. Aby uzyskać dodatkowe informacje dotyczące części wymienionych poniżej, strony, zapoznaj się ze schematem montażu w tym podręczniku. Rozpakuj i oddziel wszystkie części w czystym miejscu pracy.

Stosuj środki ostrożności

1. NIE SIADAJ ANI NIE STAWAJ NA TYM PRZEDMIOCIE.
2. Ten produkt nie jest zabawką. Nie pozwalaj dzieciom bawić się nim ani przebywać w jego pobliżu. przedmiot.
3. Nie przekraczać określonego limitu obciążenia.
4. Używać wyłącznie zgodnie z przeznaczeniem.
5. Przed każdym użyciem należy dokonać kontroli; nie należy używać produktu, jeśli jakieś części są luźne lub uszkodzone.

ZAPISZ TĘ INSTRUKCJĘ

LISTA CZĘŚCI



KROK MONTAŻU

**Fig. 1A****Fig. 1B**

Wyjmij ramę wagonu, koła i dolną podkładkę pokładu ze skrzyni i umieść koła na bok. Ustaw ramę wagonu pionowo, uchwytem zwróconym w twoją stronę, pokazano na (rys. 1A).

Położ jedną rękę na uchwycie, a drugą rękę na ramie, jak pokazano na (rys. 1B) rozłożyć wagon.

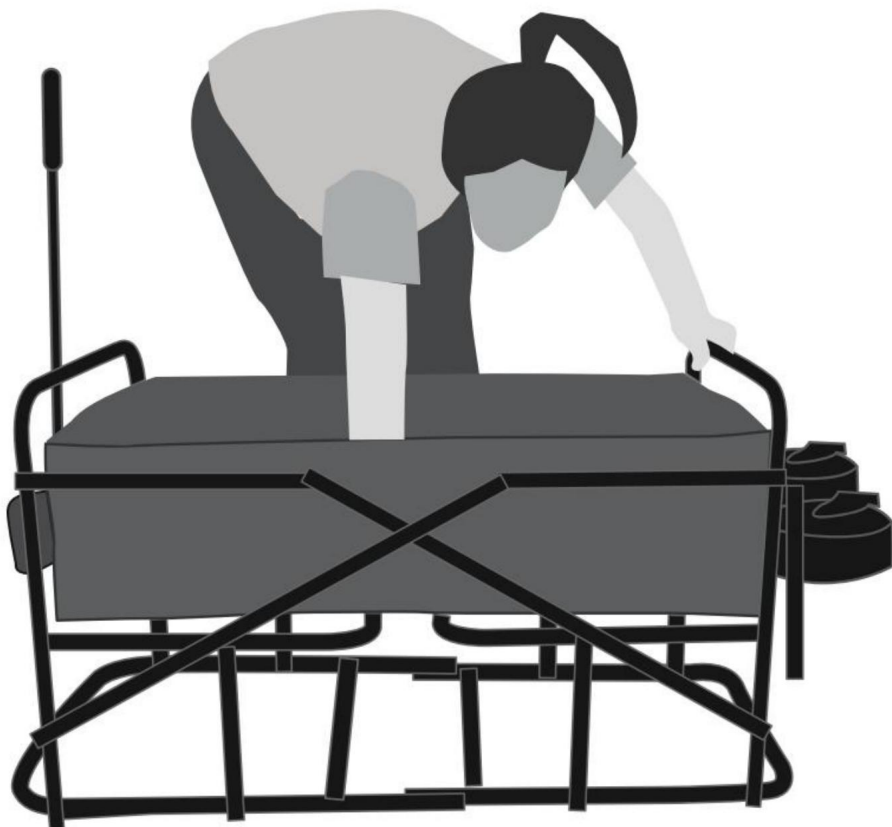

Fig. 2A

Zablokuj ramę wozu, naciskając na środek wozu, jak pokazano na (rys. 2A).

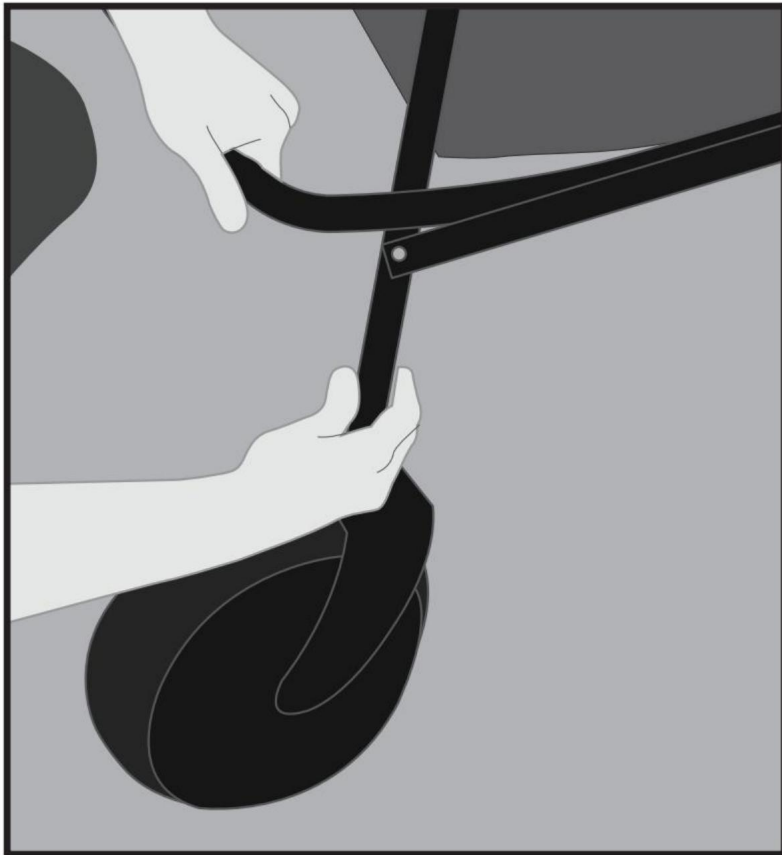

Fig. 3A

Montaż kół. Obrotowe koła do skręcania należy zamontować z przodu wagonu za pomocą teleskopowej rączki. Stałe koła montuje się z tyłu. Wyrównaj przycisk na kole z otworem pionowej rury ramy. Przytrzymaj przycisk i włóż koło, aż zatrzaśnie się i zablokuje w pozycji, jak pokazano na (rys. 3A). Powtórz dla pozostałych 3 kół.



Odblokuj teleskopową rączkę ramy i gotowe!

PARAMETR PRODUKTU

Model	W26
Bezpieczna waga ładunkowa	350 funtów
Kolor	Rama: Czarna; Torba: Czarna
Wielkość produktu	Warstwa górna: 33,8*17,3*9,4 cala (860*440*240mm)
	Dolna warstwa: 40,1*17,3*7,5 cala (1020*400*190mm)

UWAGI DOTYCZĄCE UŻYTKOWANIA

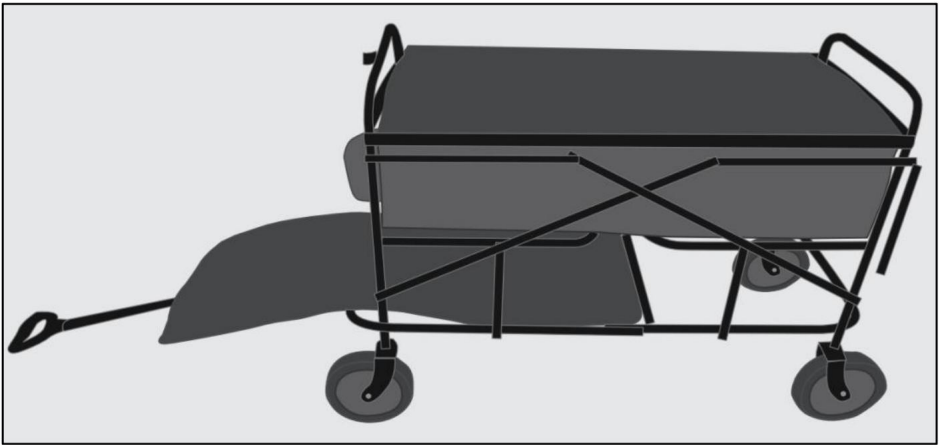

Dodaj dolną podkładkę pokładową z siatką ładunkową, opuszczając uchwyt do ziemi i przesuując dolną podkładkę na dolny pokład. Przymocuj siatkę ładunkową za pomocą czarnych pasków mocujących do ramy wagonu. Podkładkę można pozostawić na pokładzie, aby złożyć wagon do przechowywania.



Odwróć stół z tyłu wózka, pociągając za zaczep.

Przed użyciem należy zablokować stół w odpowiedniej pozycji, a przed złożeniem wózka w celu przechowywania należy go odblokować i złożyć.

Składany wagon – rozkładanie

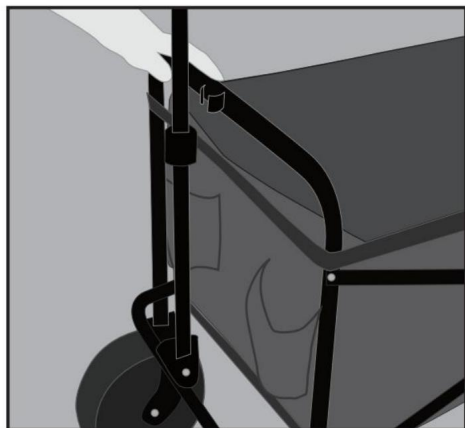

Fig. 1A

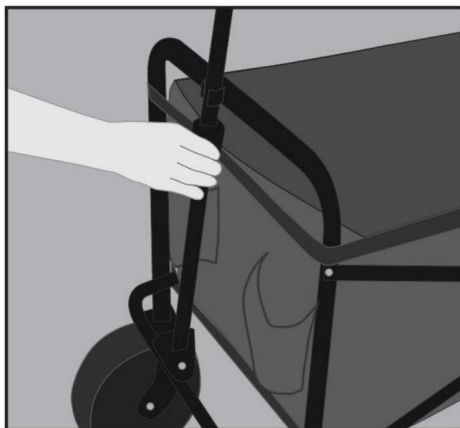

Fig. 1B

Zablokuj uchwyt teleskopowy do ramy, jak pokazano na (rys. 1A). Jeśli uchwyt teleskopowy jest całkowicie rozłożony, naciśnij przycisk z boku uchwytu, aby całkowicie go złożyć, jak pokazano na (rys. 1B).



Składanie wózka. Trzymaj jedną ręką teleskopowy uchwyt i stań na przodzie dolnej części ramy U, jak pokazano na (rys. 2A). Przechyl uchwyt i wózek w swoją stronę, a wózek złoży się sam, jak pokazano na (rys. 2B).

Producent:Shanghaimuxinmuyeyouxiangongsi

Adres:Shuangchenglu803nong11hao1602A-1609shi,baoshanqu,
szanghaj200000CN.

ECREP:E-CrossStuGmbH.

MainzerLandstr.69,60329FrankfurtamMain.

UKREP:YHCONSULTINGLIMITED.

C/OYHConsultingLimitedOffice147,CenturionHouse,LondonRoad,Staines-
upon-Thames,Surrey,TW184AX

Importowane doAUS:SIHAOPTYLTD.

1ROKEVASTREETEASTWOODNSW2122Australia

Import do USA: SanvenTechnology Ltd.

Suite250,9166AnaheimPlace,RanchoCucamonga,CA91730

VEVOR®
TOUGH TOOLS, HALF PRICE

Wsparcie techniczne i certyfikat gwarancji
elektronicznej www.vevor.com/support

VEVOR[®]

TOUGH TOOLS, HALF PRICE

Technischer Support und E-Garantie-Zertifikat www.vevor.com/support

FALTBARER WAGEN

BENUTZERHANDBUCH

MODELL:W26

Wir sind weiterhin bestrebt, Ihnen Werkzeuge zu wettbewerbsfähigen Preisen anzubieten.

„Sparen Sie die Hälfte“, „Halber Preis“ oder andere ähnliche Ausdrücke, die wir verwenden, stellen nur eine Schätzung der Ersparnis dar, die Sie beim Kauf bestimmter Werkzeuge bei uns im Vergleich zu den großen Topmarken erzielen können, und decken nicht unbedingt alle von uns angebotenen Werkzeugkategorien ab. Wir möchten Sie freundlich daran erinnern, bei der Bestellung bei uns sorgfältig zu prüfen, ob Sie im Vergleich zu den großen Topmarken tatsächlich die Hälfte sparen.

VEVOR®

TOUGH TOOLS, HALF PRICE

FALTBARER WAGEN

MODELL:W26



Brauchen Sie Hilfe? Kontaktieren Sie uns!

Haben Sie Fragen zum Produkt? Benötigen Sie technischen Support? Bitte kontaktieren Sie uns:

Technischer Support und E-Garantie-Zertifikat

www.vevor.com/support

Dies ist die Originalanleitung. Bitte lesen Sie alle Anweisungen sorgfältig durch, bevor Sie das Gerät in Betrieb nehmen. VEVOR behält sich eine klare Auslegung unserer Bedienungsanleitung vor. Das Erscheinungsbild des Produkts richtet sich nach dem Produkt, das Sie erhalten haben. Bitte verzeihen Sie uns, dass wir Sie nicht erneut informieren, wenn es Technologie- oder Software-Updates für unser Produkt gibt.

SICHERHEITSHINWEISE

WARNUNG:

**Lesen Sie dieses Material, bevor Sie dieses Produkt verwenden.
kann zu schweren Verletzungen führen.**

Vorsichtsmaßnahmen bei der Montage

1. Die Montage muss gemäß dieser Anleitung erfolgen. Eine unsachgemäße Montage kann Gefahren schaffen.
2. Tragen Sie ANSI-zugelassene Schutzbrillen und strapazierfähige Arbeitshandschuhe bei der Montage.
3. Halten Sie den Versammlungsbereich sauber und gut beleuchtet.
4. Halten Sie während der Montage unbeteiligte Zuschauer vom Bereich fern.
5. Nicht montieren, wenn Sie müde sind oder unter dem Einfluss von Alkohol, Drogen oder Medikamenten.
6. Die Produkteigenschaften gelten für ordnungsgemäß und vollständig montierte Produkte.
Nur Produkte.
7. Auf einer flachen, ebenen, harten und glatten Oberfläche montieren, die sicher Unterstützung des hölzernen Garderobenständers.
8. Weitere Informationen zu den im Folgenden aufgeführten Teilen finden Sie
Seiten finden Sie im Montageplan dieses Handbuchs. Auspacken
und trennen Sie alle Teile in einem sauberen Arbeitsbereich.

Vorsichtsmaßnahmen treffen

1. Setzen oder stellen Sie sich nicht auf diesen Gegenstand.
2. Dieses Produkt ist kein Spielzeug. Erlauben Sie Kindern nicht, mit oder in der Nähe dieses Artikel.
3. Überschreiten Sie nicht die angegebene Gewichtskapazität.
4. Nur bestimmungsgemäß verwenden.
5. Vor jedem Gebrauch prüfen; nicht verwenden, wenn Teile lose oder beschädigt sind.

BEWAHREN SIE DIESES HANDBUCH AUF

TEILELISTE



MONTAGESTRITT

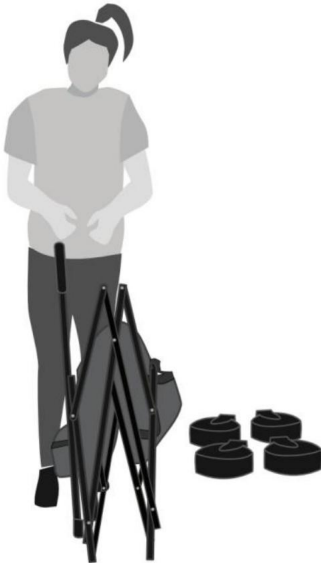

Fig. 1A



Fig. 1B

Nehmen Sie den Wagenrahmen, die Räder und die Bodenplatte aus der Schachtel und legen Sie die Räder zur Seite. Stellen Sie den Wagenrahmen aufrecht, mit dem Griff zu Ihnen gerichtet, gezeigt in (Abb. 1A).

Legen Sie Ihre Hand auf den Griff und die andere Hand auf den Rahmen, wie in (Abb.) gezeigt. 1B), um den Wagen aufzuklappen.

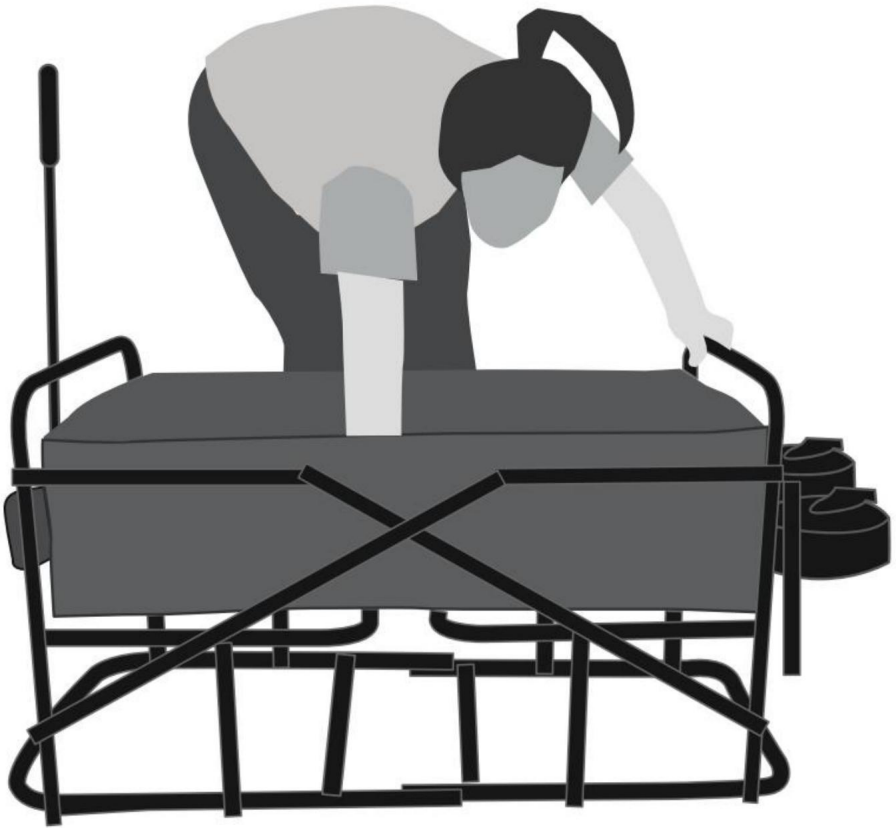

Fig. 2A

Verriegeln Sie den Rahmen des Wagens, indem Sie auf die Mitte des Wagens drücken, wie in (Abb. 2A) gezeigt.

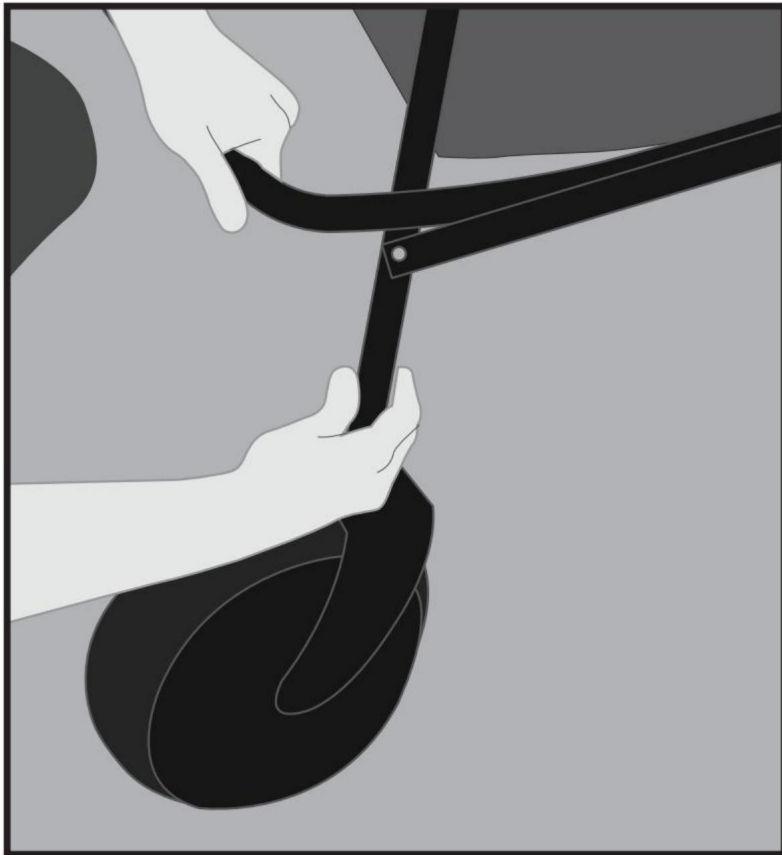

Fig. 3A

Montage der Räder. Drehbare Räder zum Wenden müssen vorne am Wagen mit dem Teleskopgriff montiert werden. Feste Räder werden hinten montiert. Richten Sie den Knopf am Rad mit dem Loch im vertikalen Rahmenrohr aus. Halten Sie den Knopf gedrückt und setzen Sie das Rad ein, bis es einrastet und einrastet, wie in (Abb. 3A) gezeigt. Wiederholen Sie dies für die anderen 3 Räder.



Lösen Sie einfach den Teleskopgriff vom Rahmen und schon kann es losgehen!

PRODUKTPARAMETER

Modell	W26
Sicheres Ladegewicht	350 Pfund
Farbe	Rahmen: Schwarz; Tasche: Schwarz
Produktvolumengröße	Obere Schicht: 33,8 * 17,3 * 9,4 Zoll (860 x 440 x 240 mm)
	Untere Schicht: 40,1*17,3*7,5 Zoll (1020 x 400 x 190 mm)

Hinweise zur Verwendung

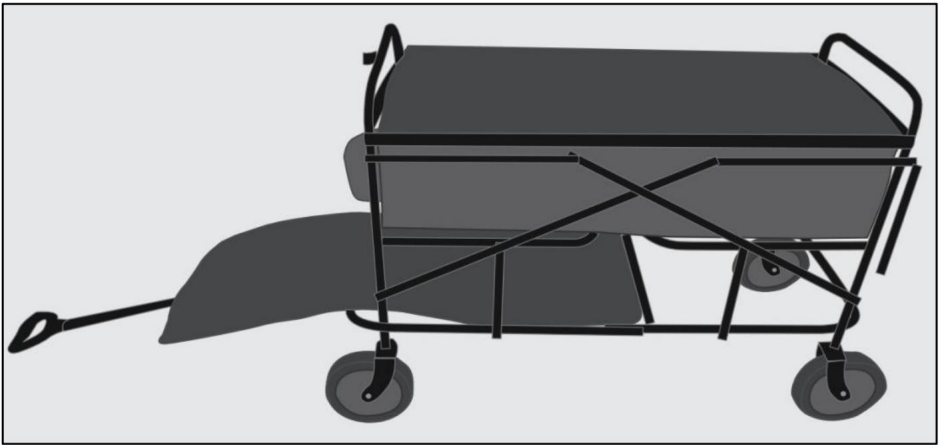

Fügen Sie die Unterdeckunterlage mit Gepäcknetz hinzu, indem Sie den Griff auf den Boden absenken und die Unterdeckunterlage auf das Unterdeck schieben. Befestigen Sie das Gepäcknetz mit den schwarzen Befestigungsstreifen am Rahmen des Wagens.

Die Unterlage kann auf dem Deck gelassen werden, um Ihren Wagen zur Lagerung zusammenzufalten.

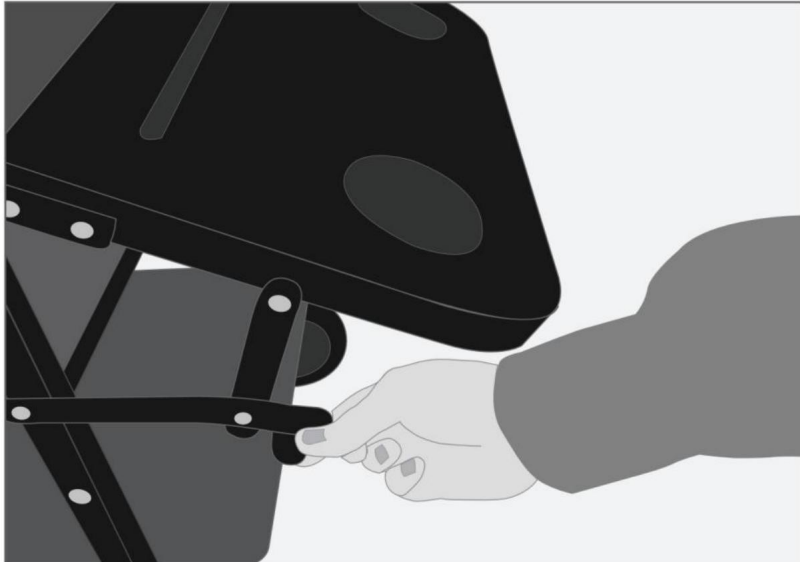

Klappen Sie den Tisch an der Rückseite des Wagens hoch, indem Sie die Lasche nach oben ziehen.

Denken Sie daran, den Tisch vor der Verwendung in seiner Position zu verriegeln und ihn vor dem Zusammenklappen des Wagens zur Aufbewahrung wieder zu entriegeln und herunterzuklappen.

ZERSTÖRUNG DES FALTWAGENS

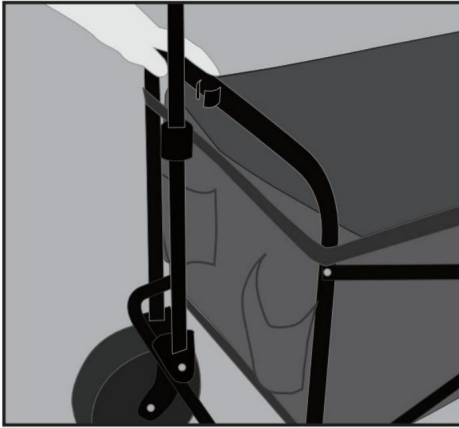

Fig. 1A

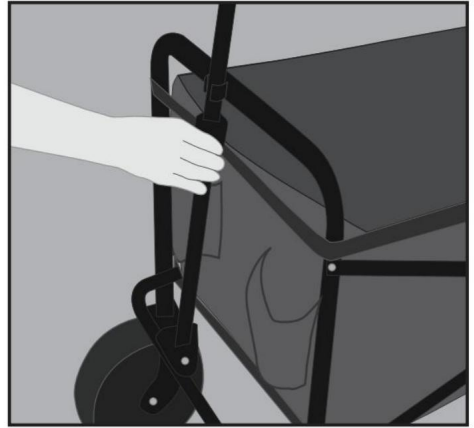

Fig. 1B

Verriegeln Sie den Teleskopgriff am Rahmen, wie in (Abb. 1A) gezeigt. Wenn der Teleskopgriff vollständig ausgefahren ist, drücken Sie den Knopf an der Seite des Griffs, um ihn vollständig zusammenzuklappen, wie in (Abb. 1B) gezeigt.



Den Wagen zusammenklappen. Halten Sie mit einer Hand den Teleskopgriff und treten Sie auf die Vorderseite der Unterseite des U-Rahmens, wie in (Abb. 2A) gezeigt. Neigen Sie den Griff und den Wagen zu sich hin, und der Wagen wird sich zusammenklappen, wie in (Abb. 2B) gezeigt.

Hersteller: Shanghaimuxinmuyeyouxiangongsi

Adresse: Shuangchenglu803nong11hao1602A-1609shi, baoshanqu,
shanghai200000CN.

ECREP: E-CrossStuGmbH.

MainzerLandstr.69,60329FrankfurtamMain.

UKREP:YHCONSULTINGLIMITED.

C/OYHConsultingLimitedOffice147,CenturionHouse,LondonRoad, Staines-
upon-Thames,Surrey,TW184AX

Nach AUS importiert: SIHAOPTYLTD.

1ROKEVASTREETEASTWOODNSW2122Australien

Importiert in die USA: SanvenTechnologyLtd.

Suite250,9166AnaheimPlace,RanchoCucamonga,CA91730

VEVOR®
TOUGH TOOLS, HALF PRICE

Technischer Support und E-Garantie-Zertifikat
www.vevor.com/support

VEVOR®

TOUGH TOOLS, HALF PRICE

Assistance technique et certificat de garantie électronique www.vevor.com/support

CHARIOT PLIANT

MANUEL D'UTILISATION

MODÈLE : W26

Nous continuons à nous engager à vous fournir des outils à des prix compétitifs.

« Économisez la moitié », « Moitié prix » ou toute autre expression similaire utilisée par nous ne représente qu'une estimation des économies que vous pourriez réaliser en achetant certains outils chez nous par rapport aux grandes marques et ne couvre pas nécessairement toutes les catégories d'outils que nous proposons. Nous vous rappelons de bien vouloir vérifier soigneusement lorsque vous passez une commande chez nous si vous économisez réellement la moitié par rapport aux grandes marques.

VEVOR[®]

TOUGH TOOLS, HALF PRICE

CHARIOT PLIANT

MODÈLE : W26



BESOIN D'AIDE? CONTACTEZ-NOUS!

Vous avez des questions sur nos produits ? Vous avez besoin d'assistance technique ?
N'hésitez pas

à nous contacter : Assistance technique et certificat de
garantie électronique www.vevor.com/support

Il s'agit de la notice d'utilisation d'origine. Veuillez lire attentivement toutes les instructions du manuel avant de l'utiliser. VEVOR se réserve le droit d'interpréter clairement notre manuel d'utilisation. L'apparence du produit dépend du produit que vous avez reçu. Veuillez nous excuser, nous ne vous informerons plus en cas de mise à jour technologique ou logicielle de notre produit.

CONSIGNES DE SÉCURITÉ

AVERTISSEMENT:

Lisez ce document avant d'utiliser ce produit. Le non-respect de cette consigne peut entraîner entraîner des blessures graves.

Précautions de montage

1. Assemblez uniquement selon ces instructions. Un assemblage incorrect peut créer des dangers.
2. Portez des lunettes de sécurité homologuées ANSI et des gants de travail robustes pendant le montage.
3. Gardez la zone de montage propre et bien éclairée.
4. Gardez les spectateurs hors de la zone pendant le montage.
5. Ne vous réunissez pas si vous êtes fatigué ou sous l'influence de l'alcool, de drogues ou des médicaments.
6. Les capacités du produit s'appliquent aux produits correctement et complètement assemblés. produits uniquement.
7. Assemblez sur une surface plane, de niveau, dure et lisse capable de supporter en toute sécurité soutenir le porte-manteau en bois.
8. Pour plus d'informations sur les pièces répertoriées ci-dessous pages, veuillez vous référer au schéma d'assemblage de ce manuel. Déballer et séparer toutes les pièces dans une zone de travail propre.

Précautions d'emploi

1. NE VOUS ASSISEZ PAS ET NE VOUS TENEZ PAS DEBOUT SUR CET ARTICLE.
2. Ce produit n'est pas un jouet. Ne laissez pas les enfants jouer avec ou à proximité de ce produit. article.
3. Ne pas dépasser les capacités de poids spécifiées.
4. Utiliser uniquement comme prévu.
5. Inspectez avant chaque utilisation ; ne pas utiliser si des pièces sont desserrées ou endommagées.

CONSERVER CE MANUEL

LISTE DES PIÈCES

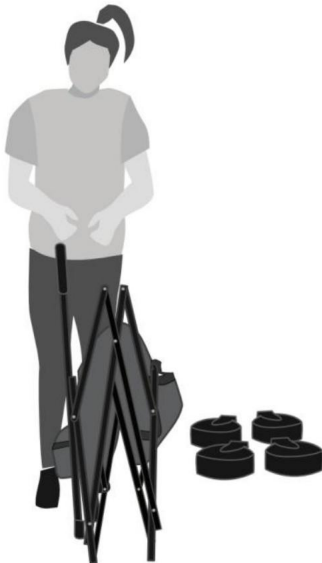

ÉTAPE D'ASSEMBLAGE

**Fig. 1A****Fig. 1B**

Retirez le châssis du wagon, les roues et le coussin de pont inférieur de la boîte et placez le roues sur le côté. Positionnez le châssis du wagon à la verticale avec la poignée face à vous comme montré dans (Fig. 1A).

Placez votre main sur la poignée et l'autre main sur le cadre comme indiqué sur la (Fig. 1B) pour déplier le wagon.

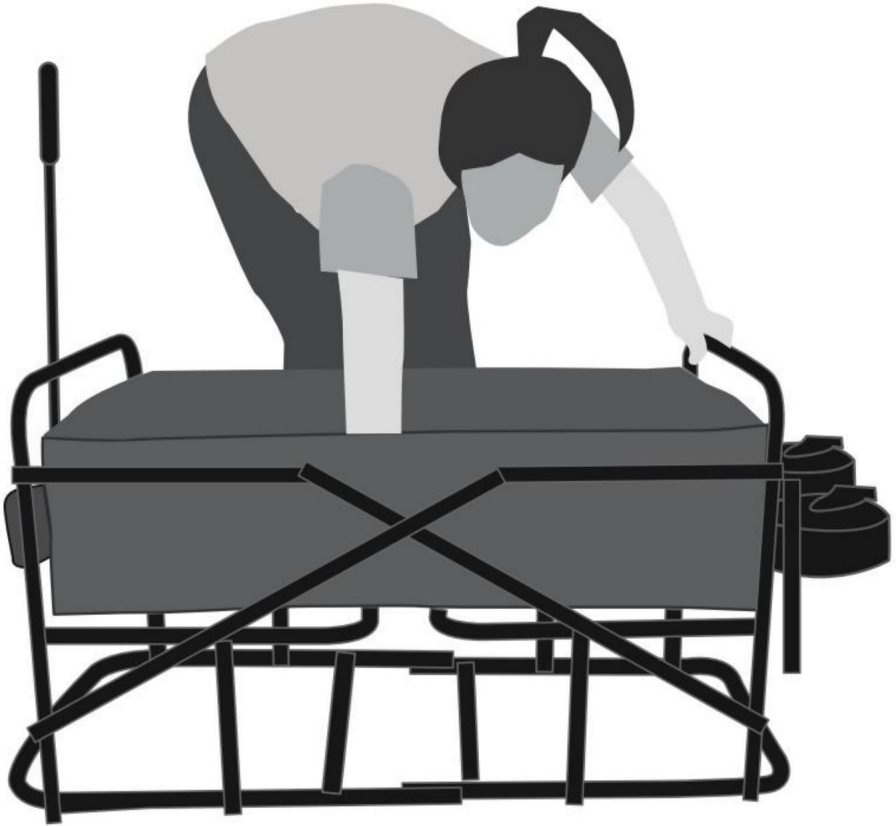

Fig. 2A

Verrouillez le châssis du wagon en appuyant sur le milieu du wagon comme indiqué sur la (Fig. 2A).

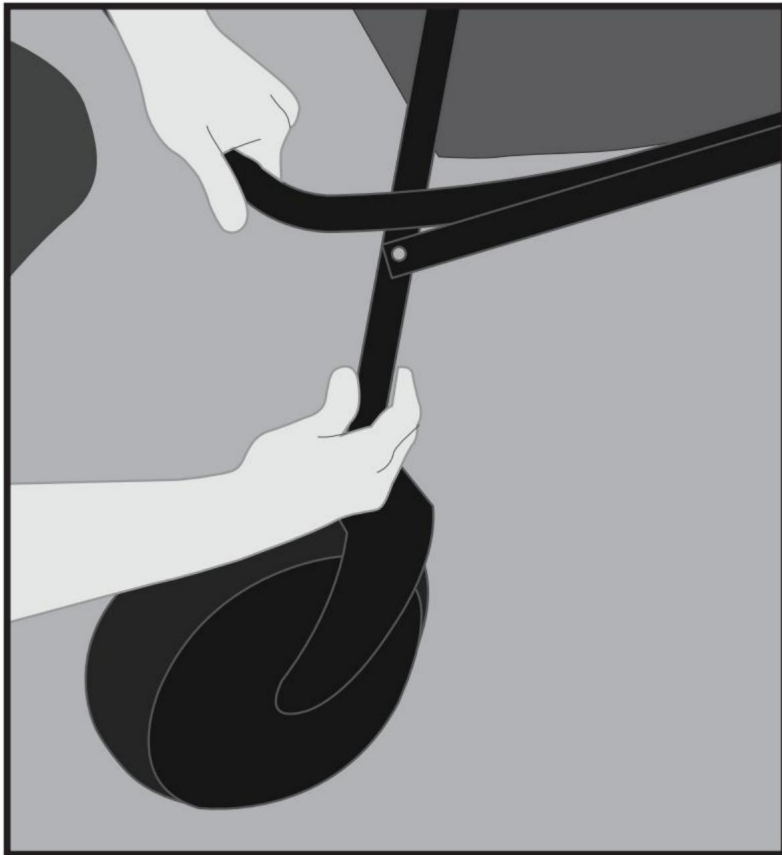

Fig. 3A

Installation des roues. Les roues rotatives pour tourner doivent être installées à l'avant du chariot à l'aide de la poignée télescopique. Les roues fixes sont installées à l'arrière. Alignez le bouton de la roue avec le trou du tube vertical du cadre. Maintenez le bouton enfoncé et insérez la roue jusqu'à ce qu'elle s'enclenche et se verrouille en position comme indiqué sur la (Fig. 3A). Répétez l'opération pour les 3 autres roues.



Déverrouillez la poignée télescopique du cadre et vous êtes prêt à partir !

PARAMÈTRE DU PRODUIT

Modèle	W26
Poids de chargement sécuritaire	350 LBS
Couleur	Cadre : Noir ; Sac : Noir
Volume du produit	Couche supérieure : 33,8*17,3*9,4 pouces (860*440*240mm)
	Couche inférieure : 40,1*17,3*7,5 pouces (1020*400*190mm)

REMARQUES SUR L'UTILISATION

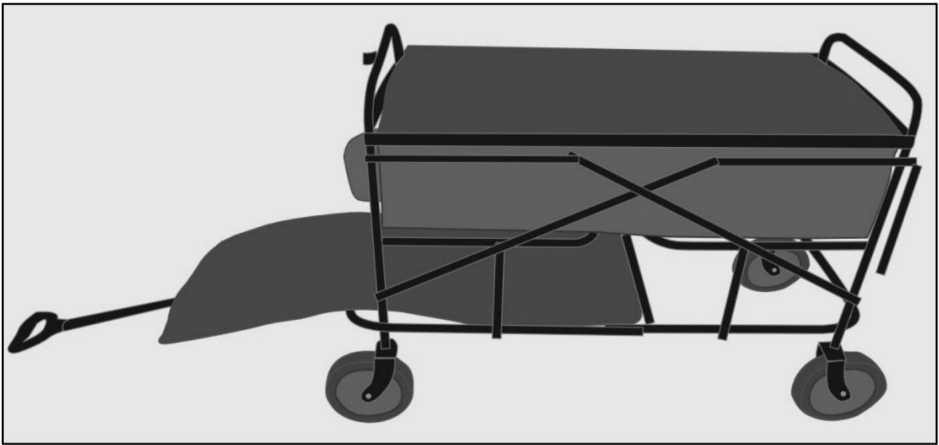

Ajoutez le coussin de pont inférieur avec filet de chargement en abaissant la poignée au sol et en faisant glisser le coussin inférieur sur le pont inférieur. Fixez le filet de chargement à l'aide des bandes de fixation noires au châssis du wagon. Le coussin peut être laissé sur le pont pour plier votre wagon pour le stockage.



Relevez la table à l'arrière du wagon en tirant sur la languette.

Assurez-vous de verrouiller la table en position avant de l'utiliser et de la déverrouiller et de la rabattre avant de plier le chariot pour le ranger.

WAGON PLIANT DÉMONTABLE

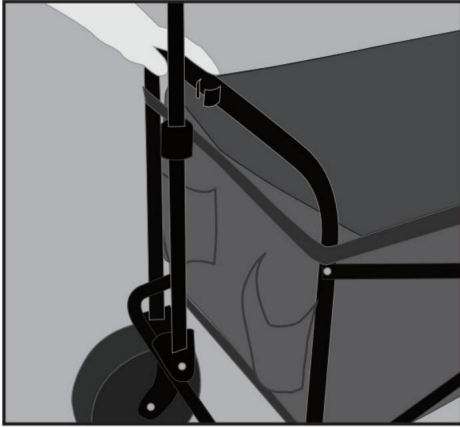

Fig. 1A

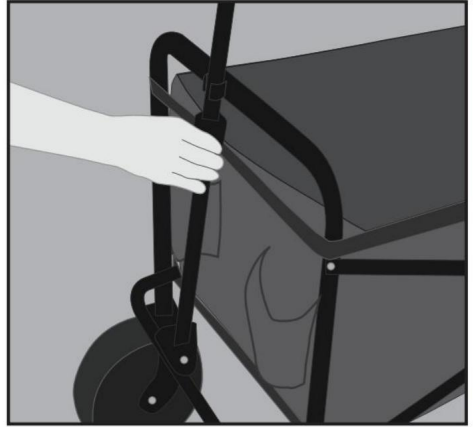

Fig. 1B

Verrouillez la poignée télescopique sur le cadre comme indiqué sur la (Fig. 1A). Si la poignée télescopique est complètement déployée, appuyez sur le bouton situé sur le côté de la poignée pour la replier complètement comme indiqué sur la (Fig. 1B).



Pliage du chariot. Tenez d'une main la poignée télescopique et appuyez sur l'avant du bas du cadre en U comme indiqué sur la (Fig. 2A). Inclinez la poignée et le chariot vers vous et le chariot se repliera sur lui-même comme indiqué sur la (Fig. 2B).

Fabricant:Shanghaimuxinmuyeyouxiangongsi

Adresse : Shuangchenglu803nong11hao1602A-1609shi,baoshanqu,
shanghai200000CN.

ECREP : E-CrossStuGmbH.

MainzerLandstr.69,60329FrancfortMain.

UKREP:YHCONSULTINGLIMITED.

C/OYHConsultingLimitedBureau147,CenturionHouse,LondonRoad,Staines-upon-
Thames,Surrey,TW184AX

Importé vers AUS : SIHAOPTYLTD.

1ROKEVASTREETEASTWOODNSW2122Australie

Importé aux États-Unis : SanvenTechnologyLtd.

Suite 250, 9166 Anaheim Place, Rancho Cucamonga, CA 91730

VEVOR®
TOUGH TOOLS, HALF PRICE

Assistance technique et certificat de garantie
électronique www.vevor.com/support

VEVOR[®]

TOUGH TOOLS, HALF PRICE

Technische ondersteuning en e-garantiecertificaat www.vevor.com/support

OPVOUWBARE WAGENWAGEN

GEBRUIKERSHANDLEIDING

MODEL:W26

Wij streven er voortdurend naar om u gereedschappen tegen concurrerende prijzen te leveren. "Save Half", "Half Price" of andere soortgelijke uitdrukkingen die wij gebruiken, geven alleen een schatting weer van de besparingen die u kunt behalen door bepaalde gereedschappen bij ons te kopen in vergelijking met de grote topmerken en betekent niet noodzakelijkerwijs dat alle categorieën gereedschappen die wij aanbieden, worden gedekt. Wij herinneren u eraan om zorgvuldig te controleren of u daadwerkelijk de helft bespaart in vergelijking met de grote topmerken wanneer u een bestelling bij ons plaatst.

VEVOR[®]

TOUGH TOOLS, HALF PRICE

OPVOUWBARE WAGENWAGEN

MODEL:W26



HULP NODIG? NEEM CONTACT MET ONS OP!

Heeft u vragen over het product? Heeft u technische ondersteuning nodig? Neem dan gerust contact

met ons op: **Technische ondersteuning en E-garantiecertificaat** www.vevor.com/support

Dit is de originele instructie, lees alle handleidingen zorgvuldig door voordat u het product gebruikt. VEVOR behoudt zich een duidelijke interpretatie van onze gebruikershandleiding voor.

Het uiterlijk van het product is afhankelijk van het product dat u hebt ontvangen. Vergeef ons dat we u niet opnieuw zullen informeren als er technologie- of software-updates voor ons product zijn.

VEILIGHEIDSINSTRUCTIES

WAARSCHUWING:

Lees dit materiaal voordat u dit product gebruikt. Als u dit niet doet, kan dit leiden tot: ernstig letsel tot gevolg hebben.

Voorzorgsmaatregelen bij de montage

1. Monteer alleen volgens deze instructies. Onjuiste montage kan gevaren creëren.
2. Draag een door ANSI goedgekeurde veiligheidsbril en stevige werkhandschoenen tijdens de montage.
3. Zorg ervoor dat de verzamelplaats schoon en goed verlicht is.
4. Houd omstanders uit de buurt tijdens de montage.
5. Kom niet bijeen als u moe bent of onder invloed van alcohol of drugs. of medicatie.
6. De producteigenschappen gelden voor correct en volledig gemonteerde producten. alleen producten.
7. Monteer op een vlak, egaal, hard en glad oppervlak dat veilig kan worden gebruikt ter ondersteuning van de Houten Halboom.
8. Voor aanvullende informatie over de onderdelen die in de volgende lijst staan vermeld, pagina's, raadpleeg dan het montageschema van deze handleiding. Uitpakken en scheid alle onderdelen in een schone werkruimte.

Neem voorzorgsmaatregelen

1. NIET OP DIT ITEM ZITTEN OF STAAN.
2. Dit product is geen speelgoed. Laat kinderen niet met of in de buurt van dit product spelen. item.
3. Overschrijd het aangegeven draagvermogen niet.
4. Gebruik het product alleen zoals bedoeld.
5. Controleer het apparaat voor elk gebruik. Gebruik het apparaat niet als er onderdelen loszitten of beschadigd zijn.

BEWAAR DEZE HANDLEIDING

ONDERDELENLIJST



MONTAGESTAP



Fig. 1A



Fig. 1B

Verwijder het wagenframe, de wielen en de bodemplaat uit de doos en leg de wielen aan de zijkant. Plaats het wagenframe rechtop met de handgreep naar u toe gericht weergegeven in (Fig. 1A).

Plaats uw hand op de handgreep en de andere hand op het frame, zoals afgebeeld (Fig. 1B) om de wagen uit te vouwen.

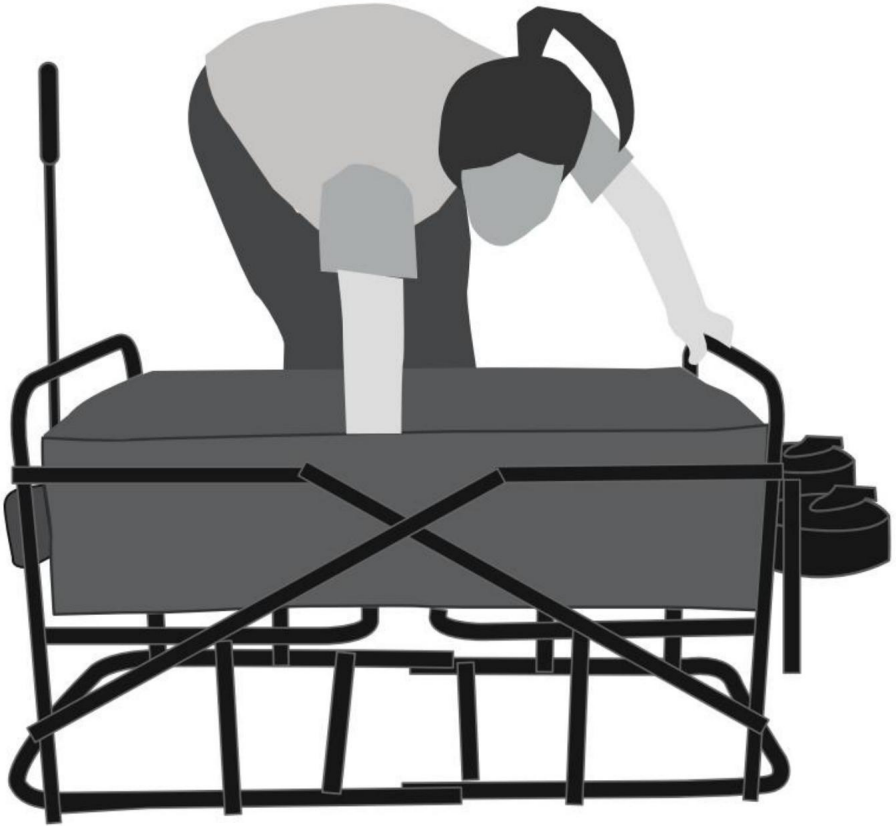

Fig. 2A

Vergrendel het frame van de wagen door op het midden van de wagen te drukken zoals afgebeeld (Fig. 2A).

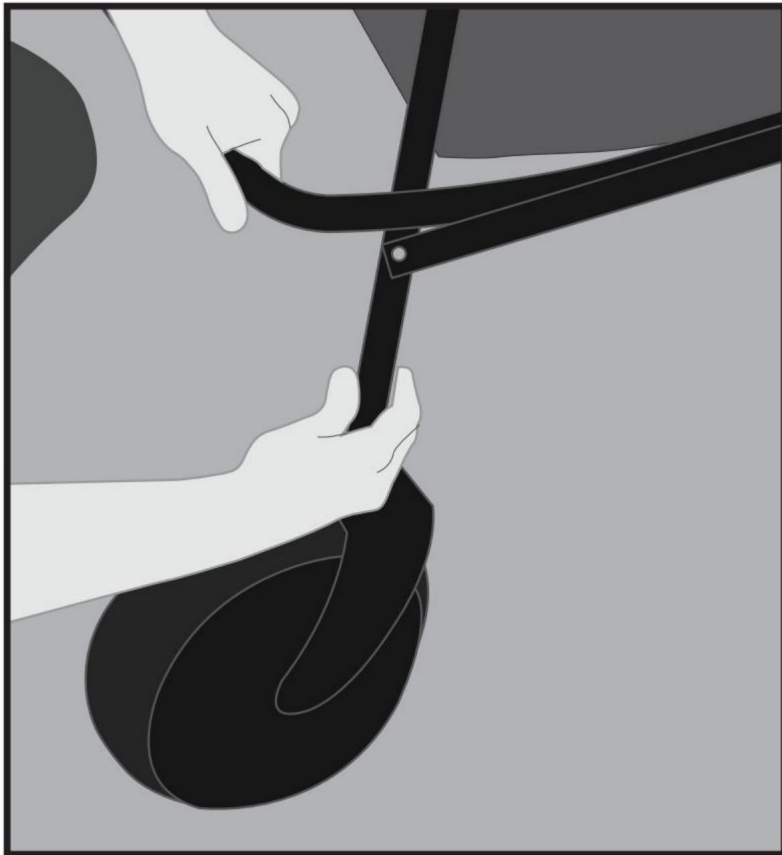

Fig. 3A

Installatie van de wielen. Draaiende wielen voor het draaien moeten aan de voorkant van de wagen worden geïnstalleerd met de telescopische hendel. Vaste wielen worden aan de achterkant geïnstalleerd. Lijn de knop op het wiel uit met het gat in de verticale framebuis. Houd de knop ingedrukt en plaats het wiel totdat het klikt en vastklikt in de positie zoals weergegeven in (Fig. 3A). Herhaal dit voor de andere 3 wielen.



Ontgrendel de telescopische handgreep van het frame en u bent klaar om te gaan!

PRODUCTPARAMETER

Model	W26
Veilig laadgewicht	350 pond
Kleur	Frame: Zwart; Tas: Zwart
Productvolume Grootte	Bovenste laag: 33,8*17,3*9,4 inch (860*440*240mm)
	Onderste laag: 40,1*17,3*7,5 inch (1020*400*190mm)

GEBRUIKSAANWIJZINGEN

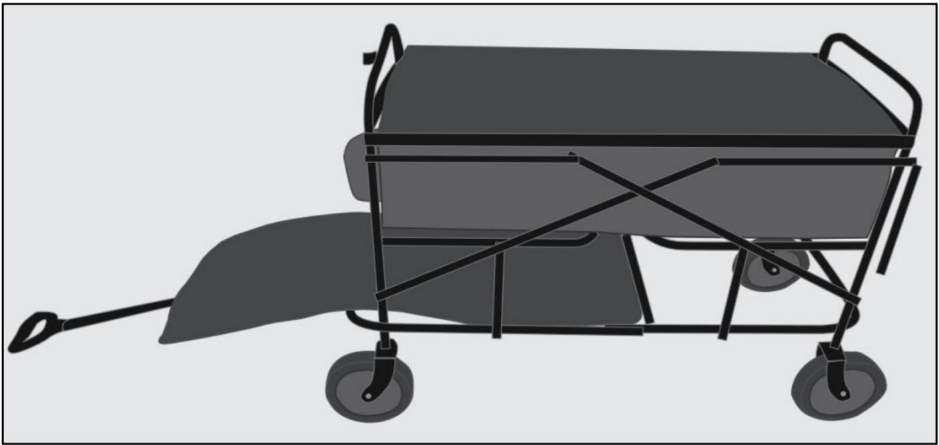

Voeg de onderste dekmat met vrachtnet toe door de hendel naar de grond te laten zakken en de onderste mat op het onderste dek te schuiven. Bevestig het vrachtnet met behulp van de zwarte bevestigingsstrips aan het frame van de wagen. De mat kan op het dek blijven liggen om uw wagen op te vouwen voor opslag.



Klap de tafel aan de achterkant van de wagen omhoog door aan het lipje te trekken.

Zorg ervoor dat u de tafel vergrendelt voordat u deze gebruikt en ontgrendelt en neerklapt voordat u de wagen opvouwt om op te bergen.

OPVOUWBARE WAGEN AFBREKEN

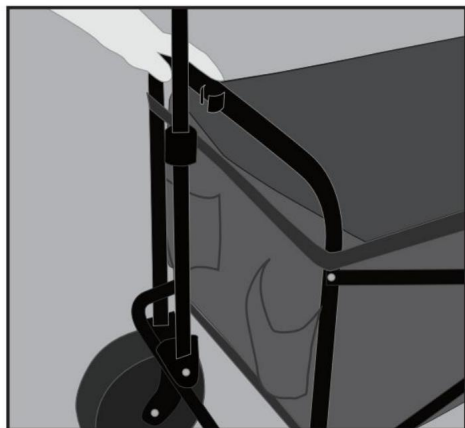

Fig. 1A

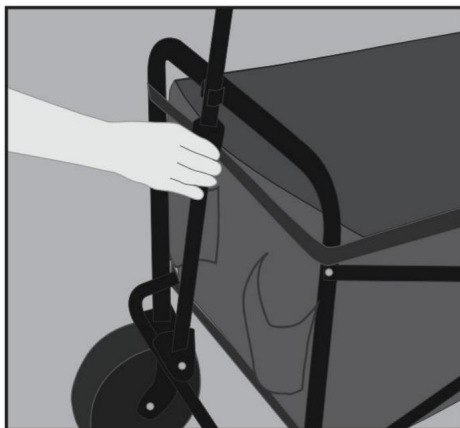

Fig. 1B

Vergrendel de telescopische handgreep aan het frame zoals afgebeeld in (Fig. 1A). Als de telescopische handgreep volledig is uitgeschoven, drukt u op de knop aan de zijkant van de handgreep om deze volledig in te klappen, zoals afgebeeld in (Fig. 1B).



De wagen opvouwen. Houd met één hand de telescopische hendel vast en stap op de voorkant van de onderkant van het U-frame zoals afgebeeld in (Fig.2A). Kantel de hendel en de wagen naar u toe en de wagen zal zichzelf opvouwen zoals afgebeeld in (Fig.2B).

Fabrikant: Shanghaiimuxinmuyeyouxiangongsi

Adres: Shuangchenglu803nong11hao1602A-1609shi,baoshanqu,
shanghai200000CN.

ECREP: E-CrossStuGmbH.

MainzerLandstr.69,60329FrankfurtamMain.

UKREP: YHCONSULTINGLIMITED.

C/OYHConsultingLimitedKantoor147,CenturionHouse,LondonRoad,
Staines-upon-Thames,Surrey,TW184AX

Geïmporteerd naar AUS: SIHAOPTYLTD.

1ROKEVASTREETEASTWOODNSW2122Australië

Geïmporteerd naar de VS: SanvenTechnology Ltd.

Suite250,9166AnaheimPlace,RanchoCucamonga,CA91730

VEVOR[®]
TOUGH TOOLS, HALF PRICE

Technische ondersteuning en e-
garantiecertificaat www.vevor.com/support

VEVOR[®]

TOUGH TOOLS, HALF PRICE

Teknisk support och e-garanticertifikat www.vevor.com/support

FOLLBAR VAGN

ANVÄNDARMANUAL

MODELL: W26

Vi fortsätter att vara engagerade i att ge dig verktyg till konkurrenskraftiga priser. "Spara hälften", "halva priset" eller andra liknande uttryck som används av oss representerar bara en uppskattning av besparingar du kan dra nytta av att köpa vissa verktyg hos oss jämfört med de stora toppmärkena och betyder inte nödvändigtvis att täcka alla kategorier av verktyg som erbjuds av oss. Du påminns om att noggrant kontrollera när du gör en beställning hos oss om du verkligen sparar hälften i jämförelse med de främsta varumärkena.

VEVOR[®]

TOUGH TOOLS, HALF PRICE

FOLLBAR VAGN

MODELL: W26



BEHÖVER HJÄLP? KONTAKTA OSS!

Har du produktfrågor? Behöver du teknisk support? Kontakta oss gärna: **Teknisk support och e-**

garanticertifikat www.vevor.com/support

Detta är den ursprungliga instruktionen, läs alla instruktioner noggrant innan du använder den. VEVOR reserverar sig för en tydlig tolkning av vår användarmanual. Utseendet på produkten är beroende av den produkt du fått. Ursäkta oss att vi inte kommer att informera dig igen om det finns någon teknik eller mjukvaruuppdateringar på vår produkt.

SÄKERHETSINSTRUKTIONER

VARNING:

Läs detta material innan du använder denna produkt. Underlåtenhet att göra det kan resultera i allvarlig skada.

Försiktighetsåtgärder vid montering

1. Montera endast enligt dessa instruktioner. Felaktig montering kan skapa faror.
2. Bär ANSI-godkända skyddsglasögon och kraftiga arbetshandskar under monteringen.
3. Håll monteringsområdet rent och väl upplyst.
4. Håll åskådare borta från området under monteringen.
5. Sätt dig inte ihop om du är trött eller påverkad av alkohol, droger eller medicinering.
6. Produktens egenskaper gäller för korrekt och fullständigt monterade endast produkter.
7. Montera på en plan, jämn, hård och slät yta som kan säkert stödja trähallsträdet.
8. För ytterligare information om delarna som anges nedan sidorna, se monteringsdiagrammet i denna manual. Packa upp och separera alla delar i ett rent arbetsområde.

Använd försiktighetsåtgärder

1. SIT ELLER STÅ INTE PÅ DETTA FÖREMÅL.
2. Denna produkt är inte en leksak. Låt inte barn leka med eller i närheten av detta punkt.
3. Överskrid inte specificerade viktkapaciteter.
4. Använd endast på avsett sätt.
5. Inspektera före varje användning; Använd inte om delar är lösa eller skadade.

SPARA DENNA MANUAL

DELLISTA



MONTERINGSTEG

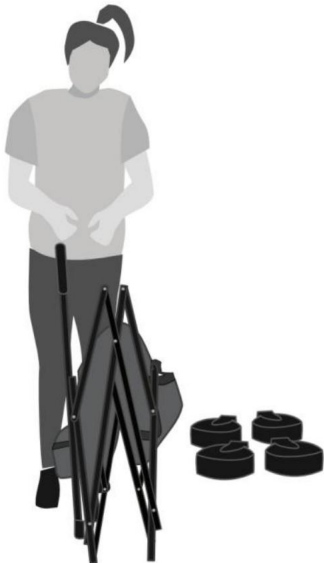

Fig. 1A



Fig. 1B

Ta bort vagnramen, hjulen och bottenplattan från lådan och lägg i hjul åt sidan. Placera vagnramen upprätt med handtaget mot dig som visas i (Fig. 1A).

Placera din hand på handtaget och den andra handen på ramen som visas i (Fig. 1B) för att fälla ut vagnen.

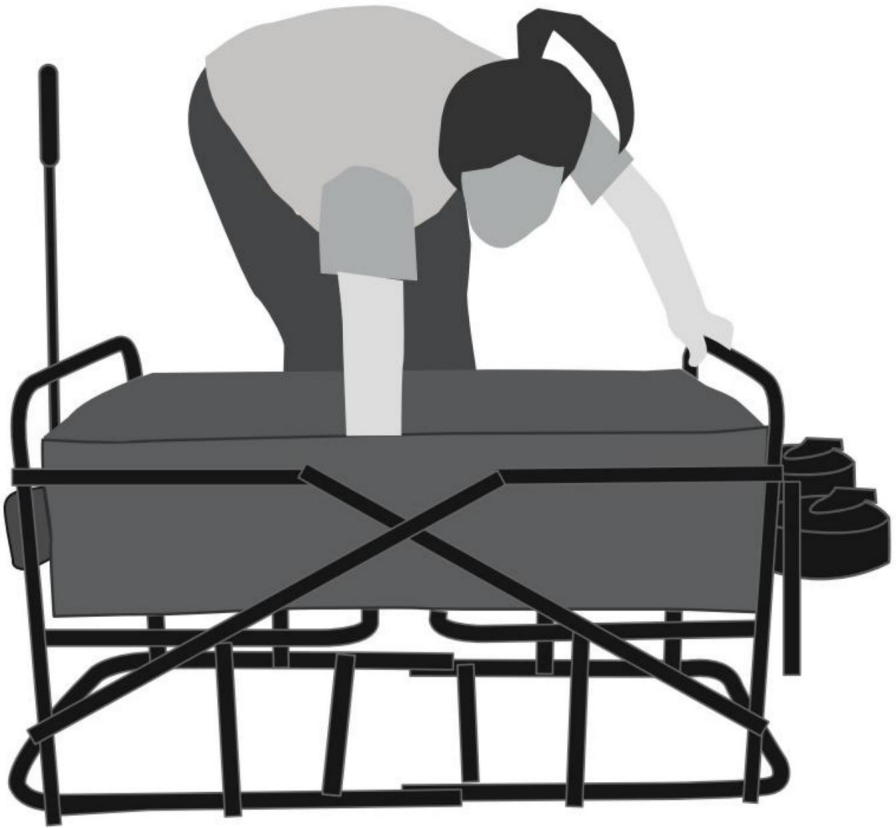

Fig. 2A

Lås vagnens ram genom att trycka ned på mitten av vagnen som visas på (Fig. 2A).

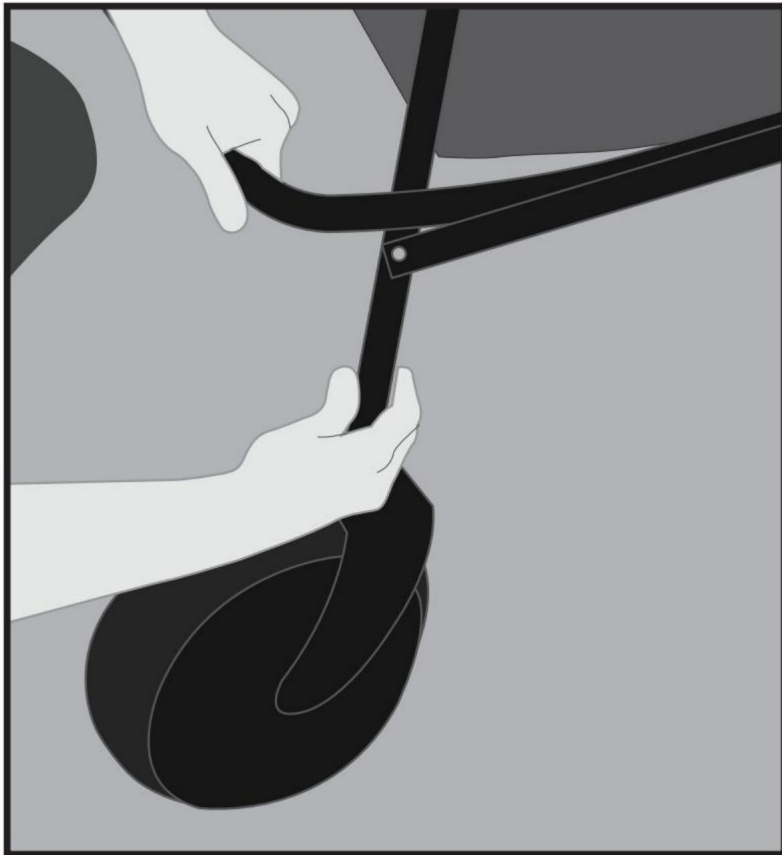

Fig. 3A

Installation av hjulen. Roterande hjul för att svänga måste installeras framtill på vagnen med teleskophandtaget. Fasta hjul är monterade bak. Rikta in knappen på hjulet med hålet på det vertikala ramröret. Håll knappen nedtryckt och för in hjulet tills det klickar och låses i position som visas i (Fig. 3A). Upprepa för de andra 3 hjulen.



Lås upp teleskophandtaget från ramen och du är redo att gå!

PRODUKTPARAMETER

Modell	W26
Säker lastvikt	350 LBS
Färg	Ram: Svart; Väska: Svart
Produktvolymstorlek	Övre lager: 33,8*17,3*9,4tum (860*440*240 mm)
	Nedre lager: 40,1*17,3*7,5 tum (1020*400*190mm)

ANVÄNDNINGSMÄRKNINGAR

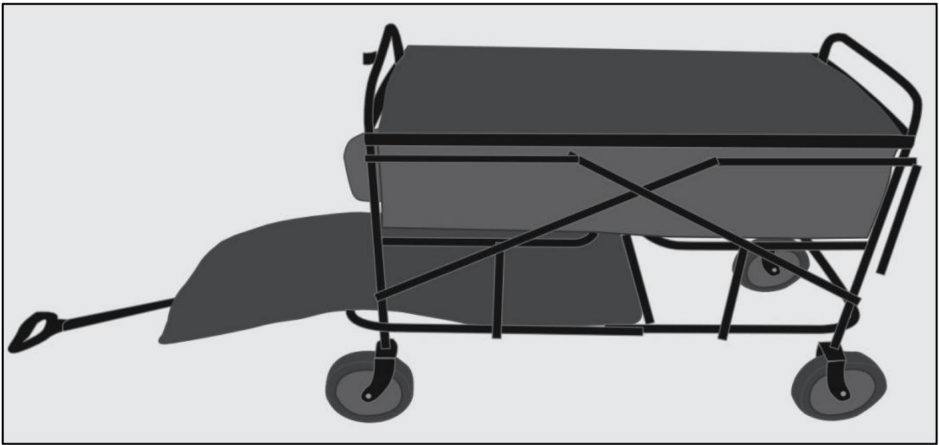

Lägg till bottenplattan med lastnät genom att sänka handtaget till marken och skjuta bottenplattan på det nedre däck. Fäst lastnätet med de svarta fästremarna på vagnens ram. Underlaget kan lämnas på däck för att vika ihop din vagn för förvaring.



Fäll upp bordet baktill på vagnen genom att dra upp fliken.
Se till att du låser bordet på plats före användning och lås upp och fäll ner innan du fäller ihop vagnen för förvaring.

NEDERLÄGGNING AV FOLDVAGN

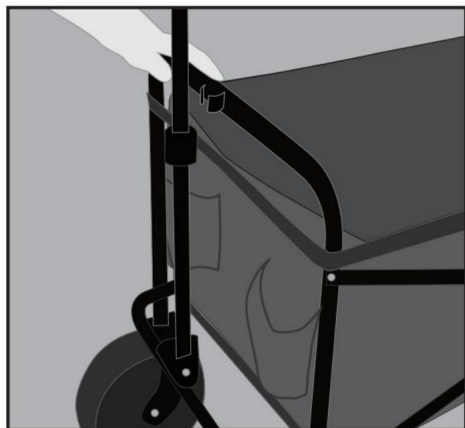

Fig. 1A

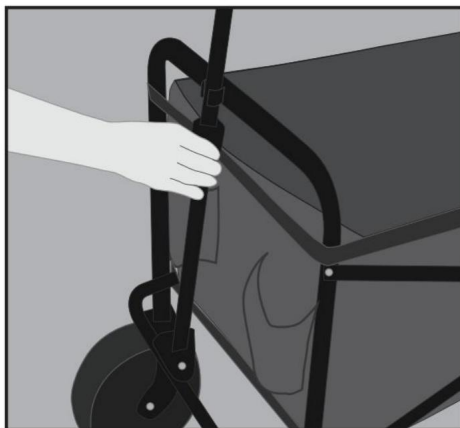

Fig. 1B

Lås teleskophandtaget till ramen som visas i (Fig. 1A) Om teleskophandtaget är helt utdraget, tryck på knappen på sidan av handtaget för att kollapsa helt som visas i (Fig. 1B).



Fällning av vagnen. Håll i teleskophandtaget med en hand och gå ner på framsidan av undersidan av U-ramen som visas i (Fig.2A). Luta handtaget och vagnen mot dig och vagnen fälls på sig själv som visas i (Fig.2B).

Tillverkare:Shanghaimuxinmuyeyouxiangongsi

Adress: Shuangchenglu803nong11hao1602A-1609shi,baoshanqu,
shanghai200000CN.

ECREP:E-CrossStuGmbH.

MainzerLandstr.69,60329FrankfurtamMain.

UKREP:YHCONSULTINGLIMITED.

C/OYHConsultingLimitedOffice147,CenturionHouse,LondonRoad, Staines-
upon-Thames,Surrey,TW184AX

Importerad till AUS:SIHAOPTYLTD.

1ROKEVASTREETEASTWOODNSW2122Australien

Importerad till USA: SanvenTechnologyLtd.

Suite250,9166AnaheimPlace,RanchoCucamonga,CA91730

VEVOR®
TOUGH TOOLS, HALF PRICE

Teknisk support och e-garanticertifikat
www.vevor.com/support

VEVOR[®]

TOUGH TOOLS, HALF PRICE

Soporte técnico y certificado de garantía electrónica www.vevor.com/support

CARRITO PLEGABLE

MANUAL DEL USUARIO

MODELO:W26

Seguimos comprometidos a brindarle herramientas a precios competitivos.

"Ahorre la mitad", "mitad de precio" o cualquier otra expresión similar que utilicemos solo representa una estimación del ahorro que podría obtener al comprar ciertas herramientas con nosotros en comparación con las principales marcas y no necesariamente significa que cubra todas las categorías de herramientas que ofrecemos. Le recordamos que, al realizar un pedido con nosotros, verifique cuidadosamente si realmente está ahorrando la mitad en comparación con las principales marcas.

VEVOR[®]

TOUGH TOOLS, HALF PRICE

CARRITO PLEGABLE

MODELO:W26



¿NECESITA AYUDA? ¡CONTÁCTENOS!

¿Tiene preguntas sobre el producto? ¿Necesita asistencia técnica? No dude en ponerse en contacto

con nosotros: Asistencia técnica y certificado de garantía
electrónica www.vevor.com/support

Estas son las instrucciones originales, lea atentamente todas las instrucciones del manual antes de utilizar el producto. VEVOR se reserva una interpretación clara de nuestro manual de usuario. La apariencia del producto estará sujeta al producto que recibió. Perdónenos por no informarle nuevamente si hay actualizaciones de tecnología o software en nuestro producto.

INSTRUCCIONES DE SEGURIDAD

ADVERTENCIA:

Lea este material antes de utilizar este producto. De lo contrario, puede provocar lesiones graves.

Precauciones de montaje

1. Realice el montaje únicamente de acuerdo con estas instrucciones. Un montaje incorrecto puede crear peligros
2. Use gafas de seguridad aprobadas por ANSI y guantes de trabajo resistentes.
Durante el montaje.
3. Mantenga el área de reunión limpia y bien iluminada.
4. Mantenga a los transeúntes fuera del área durante el montaje.
5. No se reúna si está cansado o bajo los efectos del alcohol o drogas.
o medicación.
6. Las capacidades del producto se aplican a productos ensamblados de manera correcta y completa.
Sólo productos.
7. Montar sobre una superficie plana, nivelada, dura y lisa capaz de soportar cargas de forma segura.
apoyando el árbol del salón de madera.
8. Para obtener información adicional sobre las piezas enumeradas a continuación,
páginas, consulte el diagrama de ensamblaje de este manual.
y separar todas las piezas en un área de trabajo limpia.

Tome precauciones

1. NO SE SIENTA NI SE PARE SOBRE ESTE ARTÍCULO.
2. Este producto no es un juguete. No permita que los niños jueguen con él o cerca de él.
artículo.
3. No exceda las capacidades de peso especificadas.
4. Utilícelo únicamente según lo previsto.
5. Inspeccione antes de cada uso; no utilice si las piezas están sueltas o dañadas.

GUARDE ESTE MANUAL

LISTA DE PIEZAS



PASO DE MONTAJE

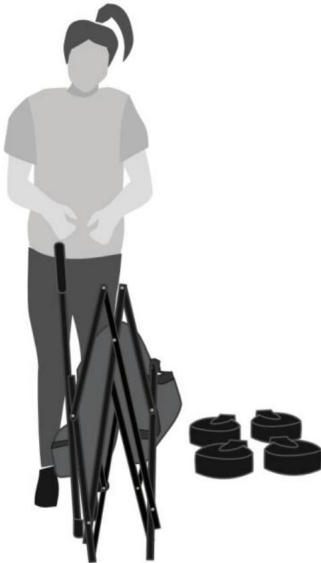

Fig. 1A



Fig. 1B

Retire el marco del carro, las ruedas y la almohadilla de la plataforma inferior de la caja y coloque el marco del carro en posición vertical con el asa hacia usted como se muestra en la (Fig. 1A).

Coloque una mano en el mango y la otra mano en el marco como se muestra en la (Fig. 1B) para desplegar el carro.

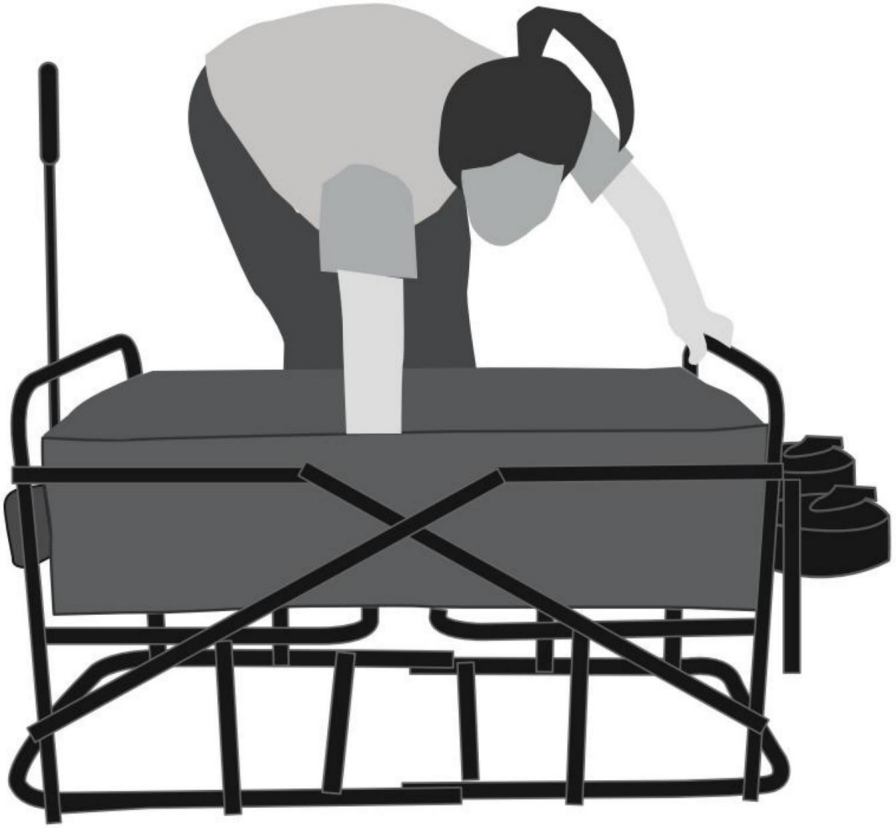

Fig. 2A

Bloquee el marco del carro empujando hacia abajo en el medio del carro como se muestra en la (Fig. 2A).

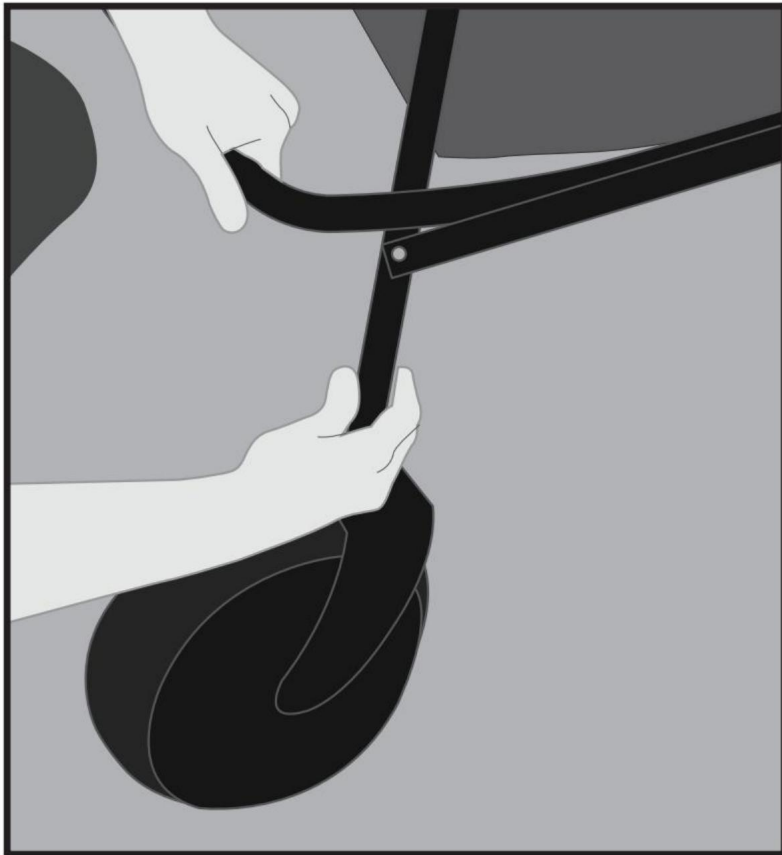

Fig. 3A

Instalación de las ruedas. Las ruedas giratorias para dar vueltas se deben instalar en la parte delantera del carro, junto al asa telescópica. Las ruedas fijas se instalan en la parte trasera. Alinee el botón de la rueda con el orificio del tubo del bastidor vertical. Mantenga presionado el botón e inserte la rueda hasta que haga clic y se bloquee en su posición, como se muestra en la (Fig. 3A). Repita el procedimiento con las otras 3 ruedas.



¡Desbloquea el mango telescópico del marco y estarás listo para comenzar!

PARÁMETRO DEL PRODUCTO

Modelo	W26
Peso de carga segura	350 LIBRAS
Color	Marco: Negro; Bolsa: Negra
Tamaño del volumen del producto	Capa superior: 33,8 x 17,3 x 9,4 pulgadas (860*440*240 mm)
	Capa inferior: 40,1 x 17,3 x 7,5 pulgadas (1020*400*190 mm)

NOTAS DE USO

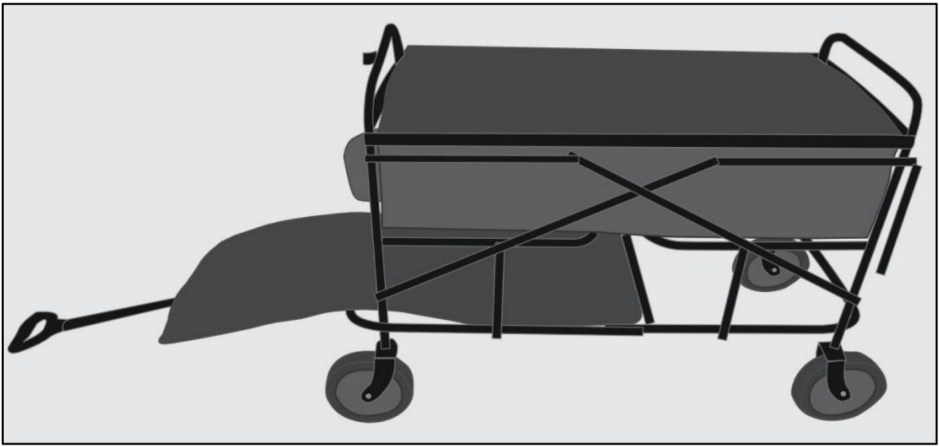

Coloque la plataforma inferior con red de carga bajando el asa hasta el suelo y deslizando la plataforma inferior sobre la plataforma inferior. Fije la red de carga al marco del carro con las tiras de sujeción negras. La plataforma se puede dejar en la plataforma para plegar el carro y guardarlo.

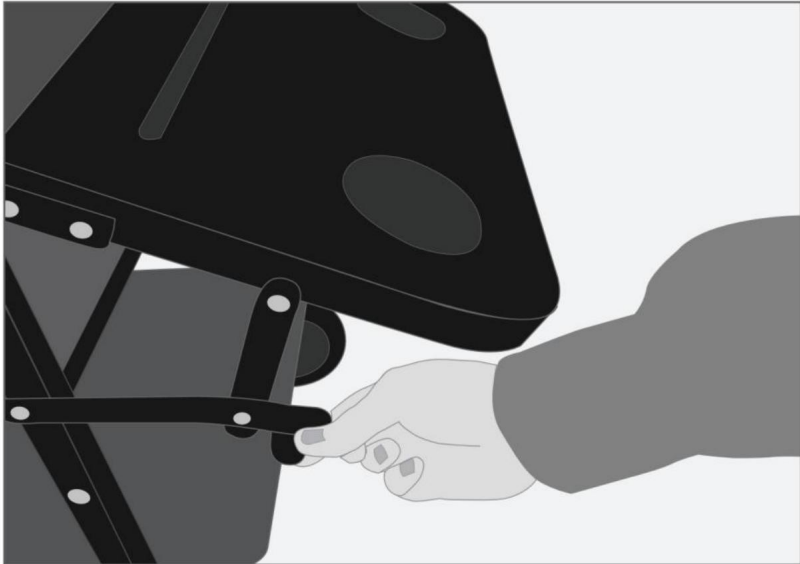

Levante la mesa en la parte trasera del carro tirando de la pestaña hacia arriba.

Asegúrese de bloquear la mesa en su posición antes de usarla y de desbloquearla y bajarla antes de plegar el carro para guardarlo.

DESMONTAJE DEL CARRO PLEGABLE

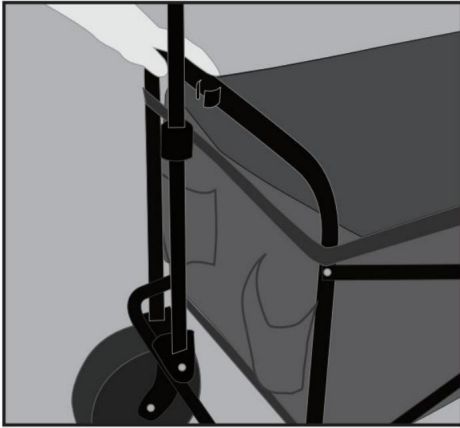

Fig. 1A

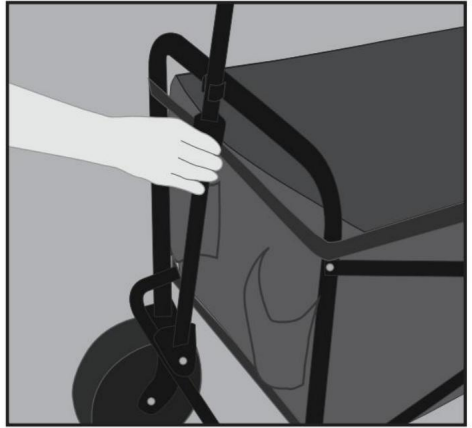
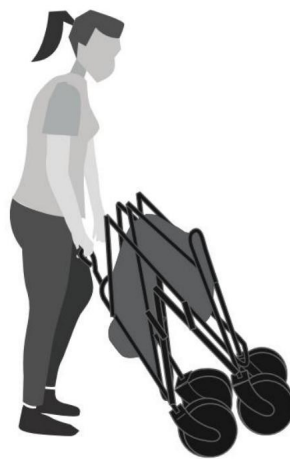

Fig. 1B

Bloquee el mango telescópico al marco como se muestra en la (Fig. 1A). Si el mango telescópico está completamente extendido, presione el botón en el costado del mango para colapsarlo completamente como se muestra en la (Fig. 1B).



Cómo plegar el carro. Sujete con una mano el asa telescópica y pise la parte delantera de la parte inferior del armazón en forma de U, como se muestra en la (Fig. 2A). Incline el asa y el carro hacia usted y el carro se plegará sobre sí mismo, como se muestra en la (Fig. 2B).

Fabricante: Shanghai muxin muyeyouxiangongsi

Dirección: Shuangchenglu803nong11hao1602A-1609shi,baoshanqu,
shanghai200000CN.

ECREP:E-CrossStuGmbH.

MainzerLandstr.69,60329FrankfurtamMain.

REPÚBLICA CHECA:YHCONSULTINGLIMITED.

Oficina de C/OYH Consulting Limited, 147, Centurion House, London Road,
Staines-upon-Thames, Surrey, TW184AX

Importado a AUS: SIHAOPTYLTD.

1ROKEVASTREETEASTWOODNSW2122Australia

Importado a EE. UU.: Sanven Technology Ltd.

Suite 250, 9166 Anaheim Place, Rancho Cucamonga, CA 91730

VEVOR®
TOUGH TOOLS, HALF PRICE

Soporte técnico y certificado de garantía
electrónica www.vevor.com/support