



User Guide

Full Sun Outdoor Smart TVs



SYSTEM INSTALLATION AND ELECTRICAL REQUIREMENTS

Electrical Code

Note: To the display system installer: This reminder is provided to call attention to Article 820-44 of the National Electric Code that provides guidelines for proper grounding and, in particular, specifies that the cable ground shall be connected to the grounding system of the facility. Outlet shall be installed near the equipment and shall be easily accessible.

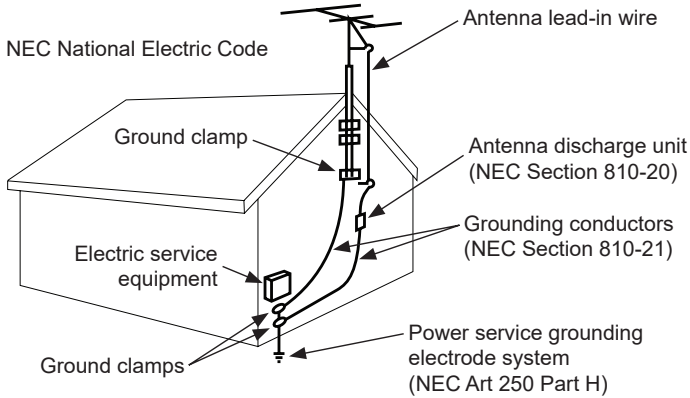

Note: Installation shall incorporate UL Listed external surge protection rated 2500 Vpk or less, for 150 to 300 Vac mains, installed in accordance with Article 285 of ANSI/NFPA 70 or applicable local codes.

Power Source

The display must be connected to a mains socket outlet with a protective grounding connection.

The mains plug is used as the disconnect device and shall remain readily accessible.

Electrical installation shall be in accordance with the applicable parts of Chapter 8 of ANSI/NFPA70.

An outdoor antenna should not be located near overhead electrical lines or any electrical circuits.

If an outside antenna is connected to the receiver, confirm that the antenna system is grounded to protect against voltage surges and built up static charges. Section 810 of the National Electric Code, ANSI/NFPA No 70-1984, provides information with respect to proper grounding for the mast and supporting structure, grounding of the lead-in wire to an antenna discharge unit, size of grounding connectors, location of antenna discharge unit, connection to grounding electrodes and requirements for the grounding electrode.

These displays operate on 120 volt 60 Hz, AC current. Insert the power cord into a 120 volt 60 Hz outlet. Never connect the display to direct current or anything other than the specified voltage.

To prevent electric shock from the display, do not use with an extension cord, receptacle, or other outlet unless the blades and ground terminal can be fully inserted to prevent blade exposure.

All secondary lines must be routed through grounded conduit and kept separate from AC line.

FCC CAUTION

To assure continued compliance and possible undesirable interference, ferrite cores may be used when connecting this display to video equipment; maintain at least 400mm (15.75 inches) spacing to other peripheral devices.

FCC STATEMENT

This equipment has been tested and found to comply with the limits for a Class B digital device, pursuant to Part 15 of the FCC Rule. These limits are designed to provide reasonable protection against harmful interference in a residential installation. This equipment generates, uses and can radiate radio frequency energy and, if not installed and used in accordance with these instructions, may cause harmful interference to radio communications; however, there is no guarantee that interference will not occur in a particular installation. If this equipment does cause harmful interference to radio or television reception, which can be determined by turning the equipment off and on, the user is encouraged to try to correct the interference by one or more of the following measures:

1. Reorient or relocate the receiving antenna.
2. Increase the separation between the equipment and receiver.
3. Connect the equipment into an outlet on a circuit different from that to which the receiver is connected.
4. Consult the dealer or an experienced radio/display technician for help.

This device complies with Part 15 of the FCC Rules. Operation is subject to the following two conditions:

- This device may not cause harmful interference.
- This device must accept any interference received, including interference that may cause undesired operation.

Relevant Information

Record your display's model and serial number here for future reference. Keep this user manual in an accessible location in the event service is required.

Note: Your display's serial number can be found on the box and underneath the rear cover plate.

Model Number _____

Serial Number _____

GENERAL SAFETY PRECAUTIONS

Read before operating equipment

Thank you for purchasing our product. Before using it, please read this user guide carefully and follow the instructions for safe operation. Please keep this manual for future reference and always include it when transferring or transporting this product to a different location.

▲ WARNING

In case of emergency such as fire or electric shock caused by the product, immediately contact 911 or proper emergency police/fire service agencies in your country.

To reduce the risk of electric shock or fire, heed the following:

- In case of product malfunction or unusual events such as electrical burning smell, smoke, or loss of content signals due to internal overheating, immediately turn off, unplug the electrical cord and contact the manufacturer.
- Do not disassemble, modify or service product in any way other than that contained in this instruction. Any unauthorized modifications made to the product automatically void product warranty.
- Do not touch antenna lines or wires, electrical cables or plugs when lightning or thunder is present or with wet hands
- Do not submerge in water.
- Do not destroy, process, or place close to any heat source.
- Do not install near poisonous gas or chemically unstable atmosphere.
- Do not install near strong magnetic or electrical current field.
- Do not install the product in unstable locations or near moving objects, constantly vibrating equipment, or uneven surfaces.
- Do not leave any fire source, such as candles, close to or on the product.
- Do not operate the product if it has been dropped or struck. Severe physical impact to the product may cause components to fall out of place within and break.
- Do not bend or twist electrical cords, electrical plugs, cables, or wires with excessive force.
- Do not block ventilation slots or place any heavy object on the product.
- Use properly rated electrical voltage.
- Do not use any electrical sockets or power strips with many other devices jointly plugged in. Use a single, directly dedicated and rated GFCI electrical outlet for the product for safe operation.
- Do not move or transport with any cables (electrical, content connectivity) plugged in to the source devices.
- Always connect the electrical plug firmly and completely. When disconnecting any cables, always pull on the plug and not the cord.
- Always leave the power off when plugging or unplugging the electrical cords or connection cables.
- Do not defeat the safety purpose of the polarized or grounding type electrical plug. A polarized plug has two blades with one wider than the other. A grounding type plug has two blades and a third grounding prong. The wide blade or the third prong are provided for your safety. If the provided plug does not fit into your outlet, consult an electrician for replacement of the obsolete outlet.
- Protect the electrical cord from being walked on or pinched particularly at plugs, convenience receptacles, and the point where they exit from the apparatus.

To avoid personal injury, this appliance must be grounded and wall mounted according to installation instructions.

▲ WARNING

- Never apply pressure to the exterior of the LCD screen.
- If monitor or glass is broken, do not come in contact with the liquid crystal and handle with care.
- Do not climb on the product.
- Do not install within five feet from a body of water.
- Do not use if temperature exceeds the operating limits; Maximum operating temperature is -22°F ~ 122°F (-30°C ~ 50°C)
- The product is intended for outdoor operation. Although sunlight will not affect the longevity of the TV, best practice is to place the TV out of direct sunlight for maximum performance.
- Do not install in enclosure or recessed cavity with less than 2 inches of airflow around the display. Air inside fully encased display must be ventilated.
- The product is to be secured to building before operation.
- Product must be carried and supported by at least two persons.
- Periodically clean dust off the electrical plug to keep it clean and dry, ensuring proper and safe operation.
- Only use attachments/accessories specified by the manufacturer.
- TV to be installed in Landscape orientation only.

CONTENTS

System Installation and Electrical Requirements	2
Electrical Code	2
Power Source	2
FCC Caution.....	3
FCC Statement.....	3
Relevant Information	3
General Safety Precautions	4
Set Up Instructions	7
Parts List	7
Removing I/O Terminal Cover	8
Connecting Cords.....	9
Installing IR Repeater	9
freePath Technology	9
Replacing I/O Terminal Cover.....	10
Cable Management	11
Prepare the Display for Mounting.....	12
Connect to the Power Source	13
Operating Instructions	15
Power On/Off the Display	15
Onboard Controls	15
Remote Control Buttons	16
Menu Operation.....	18
Get Started with webOS TV	18
Network Connection	18
How to Operate the TV.....	20
Use of TV Functions through Voice	21
Text Language	22
Start Applications through Quick Access	23
Connection of External Devices	24
Connection of Home IoT Devices	25
Smart Device Connection.....	26
Maintenance	27
Care of the Screen	27
Mobile Telephone Caution	27
End of Life Directives	27
Warranty	84



SET UP INSTRUCTIONS

Parts List

Description	Qty
A television	1
B magic remote control	1
C adhesive cable holder	3
D IR repeater	1
E user guide (not shown)	1
F technical support insert (not shown)	1
G warranty registration card (not shown)	1
H waterproof remote control	1

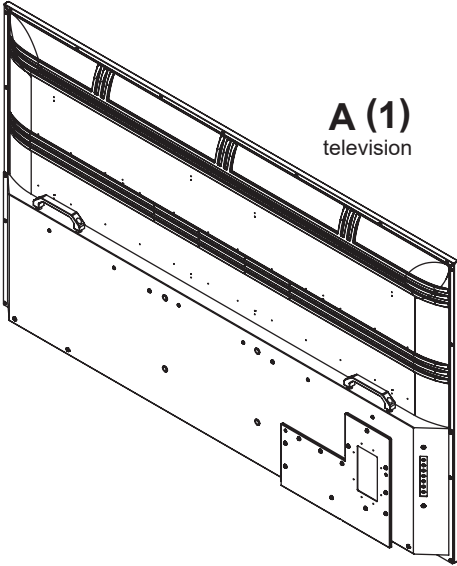

A (1)
television

B (1)
magic remote control



H (1)
waterproof remote control



C (3)
adhesive cable holder

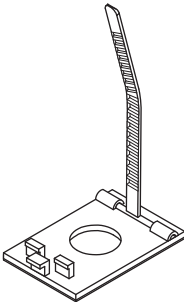

D (1)
IR repeater

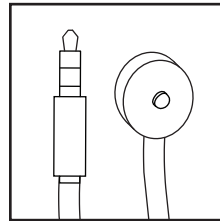





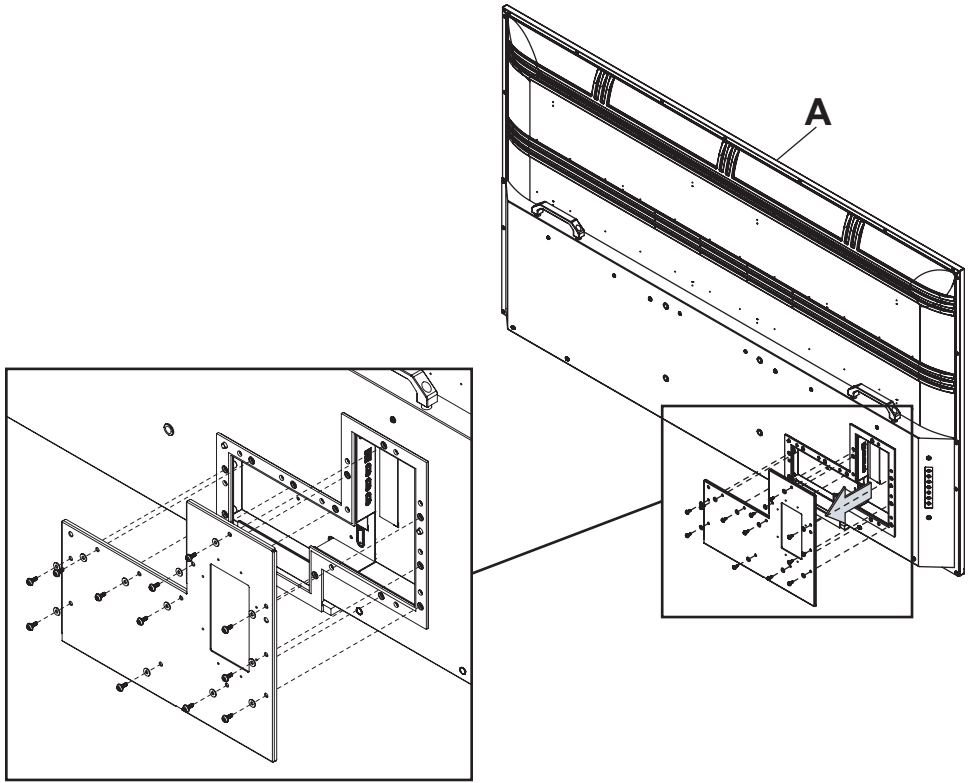



Removing I/O Terminal Cover

Remove I/O terminal cover and screws to access source connection panel.



Connecting Cords

Connect source devices to appropriate display input. Make all connections prior to powering on the display.

Connector	Function	Description
	Optical	Used for connecting digital audio output signal to an amplifier (fixed level).
	HDMI	Connect to a device with HDMI output.
	AV	Connect to a device with AV / CVBS output.
	USB	Supports audio / video / photos / text.
	Headphone	Connect headphones for audio output (variable level).
	RF	Antenna input for use with ATSC 2.0 OTA signals.
	LAN / RJ45	Used for internet connectivity.
	IR Repeater	Used for connecting the optional IR repeater to control third party products.

Installing IR Repeater (Optional)

Insert the 3.5mm end of the included 5V IR repeater into the IR Repeater port on the input panel of the display. IR Repeater port may not be compatible with other third party repeaters.

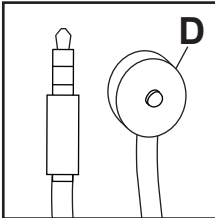

freePath Technology™ Input Compartment Cover

The freePath Technology™ I/O terminal cover allows for better WiFi signal penetration for the network connectivity of the Smart TV.

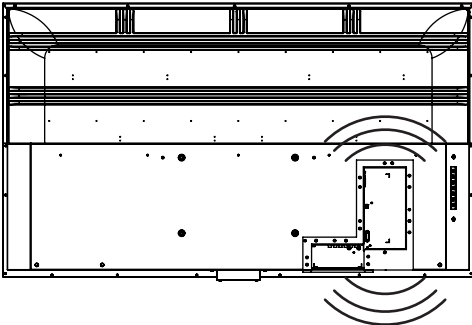

Replacing I/O Terminal Cover

1. Run cables through bottom of I/O terminal cavity across foam gasket. All cables must exit toward bottom of display to retain seal when I/O terminal cover is installed. Do not run cabling through the top or sides of I/O terminal cavity. Leave approximately 1/2" (13mm) between cables to retain seal when I/O Terminal Cover is installed.
2. Replace I/O terminal cover onto I/O terminal guides, keeping cables between the bottom gaskets.
3. Replace and tighten screws until I/O terminal cover gasket is fully compressed to back of display.

CAUTION

Failure to follow these instructions can result in the product being damaged or destroyed, voiding the warranty.

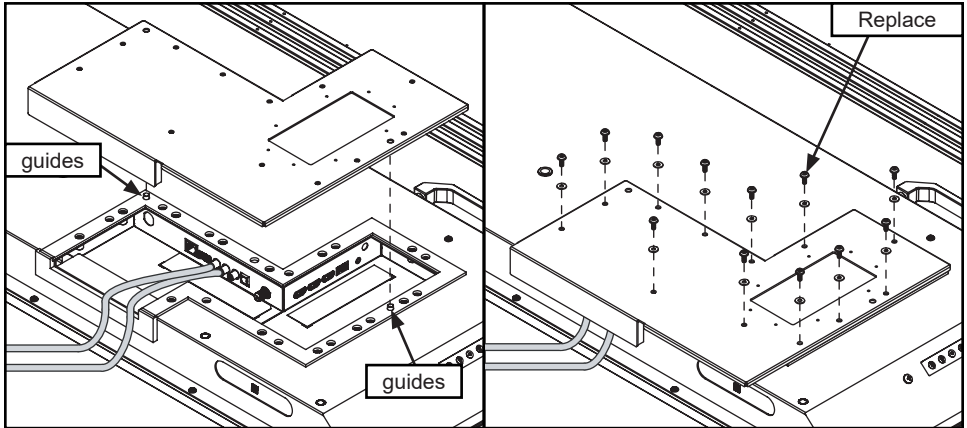

CAUTION

- Ensure cord bend radius does not exceed limits set by the manufacturer.
- Ensure cords are seated properly in the cable channels to avoid potential damage to cords when I/O terminal cover is installed.
- Do not run cables through the top or sides of I/O terminal cavity. All cables must exit toward bottom of display to retain seal when I/O terminal cover is installed.

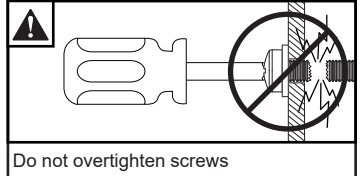

Cable Management

Secure cables to display with adhesive cable holders.

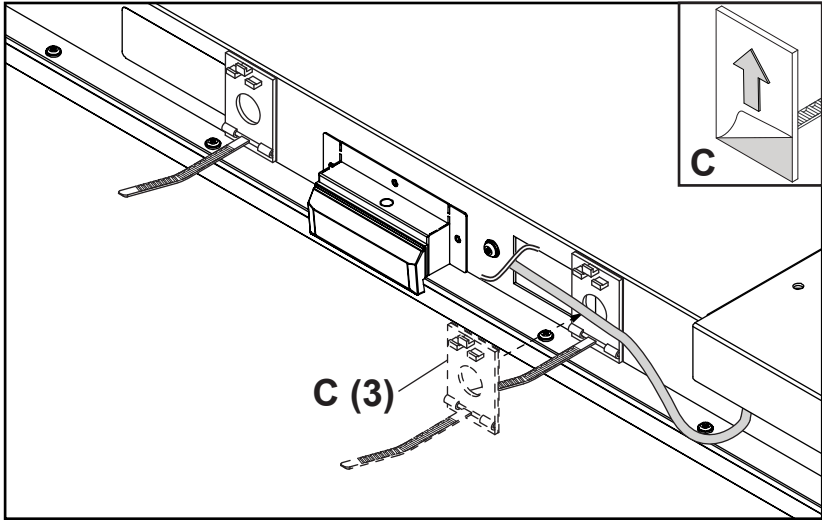

Prepare the Display for Mounting

Install cords to your display before mounting. Input panel may be obstructed once the display is mounted.

For your safety, only install on an outdoor-rated mount that is suitable for the application and supports the weight of the display. When mounting a display outdoors, use environmentally rated mounts to ensure longevity in harsh environments.

Examine the chart below to determine the mounting specifications for your display.

Required Mounting Screws
Four M8 screws (20mm long)

Display Size	A	B	C	D	E	F
55"	11.81" (300mm)	7.87" (200mm)	18.65" (474mm)	4.61" (117mm)	1.61" (41mm)	3.11" (79mm)
65"	11.81" (300mm)	7.87" (200mm)	22.89" (582mm)	5.42" (138mm)	1.61" (41mm)	3.11" (79mm)

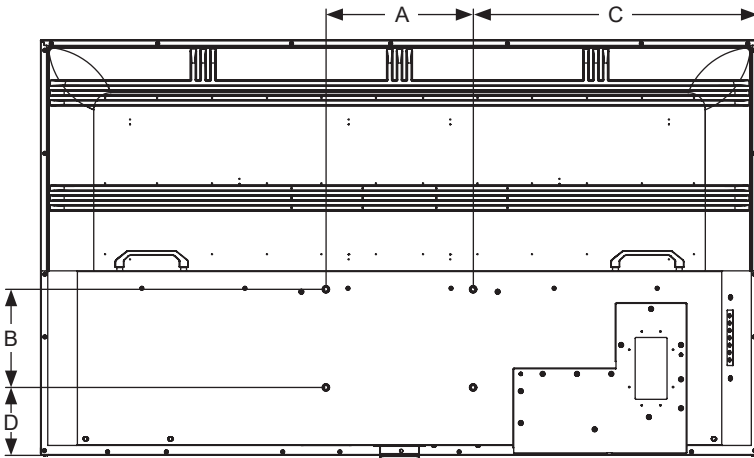

REAR VIEW

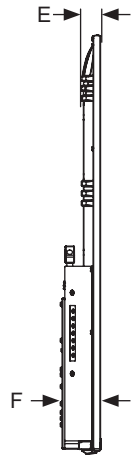

SIDE VIEW

Prepare the Display for Mounting

Display Size	A	B	C	D	E
55"	49.09" (1247mm)	28.54" (725mm)	47.69" (1211mm)	26.85" (682mm)	54.64" (1388mm)
65"	57.59" (1463mm)	33.31" (846mm)	56.24" (1428mm)	31.62" (803mm)	64.53" (1639mm)

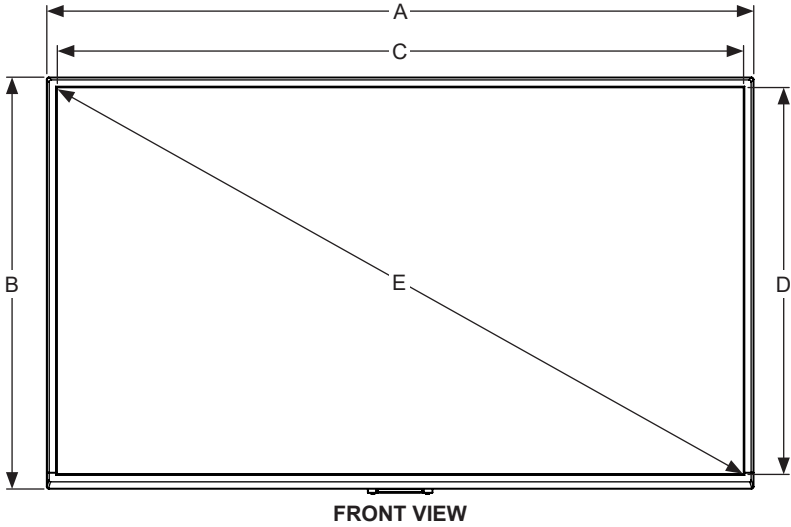

Connect to the Power Source

Connect power cord to GFCI outlet.

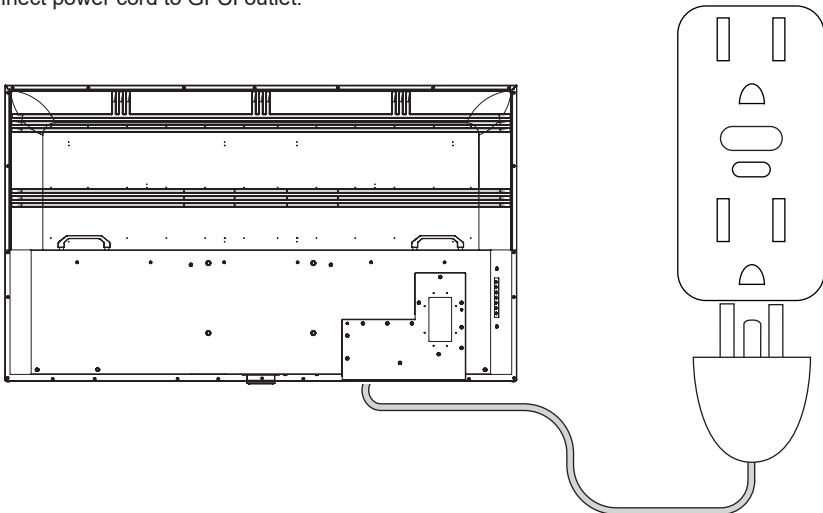

ENG This page intentionally left blank.

OPERATING INSTRUCTIONS

Power On/Off the Display

Power on your display by using the remote control or the rear power button on the side of the display. The display will power on but image may not appear for several seconds as it completes its power up sequence.

Point the remote control at the IR sensor located below the Peerless-AV logo at the center of the display, and press the power button.

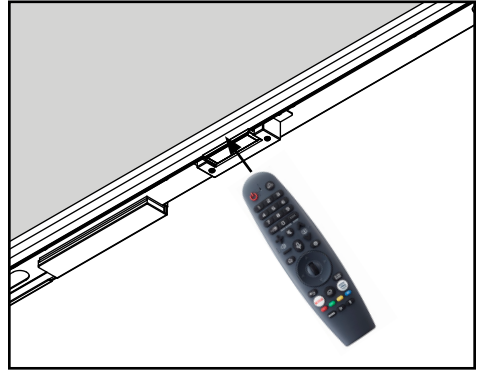

Onboard Controls

Direct Mode: Allows for quick access to source selection, volume settings and channel selection.

Menu Mode: Press the Menu button to access Menu Mode and activate the On Screen Display (OSD). For a description of OSD operation refer to the next section.

The keypad buttons are assigned as indicated in the table below.

Menu Mode	Direct Mode	
On/Off	On/Off	→ [Power]
OK	Input Select	→ [I]
Menu	Menu	→ [M]
Up	Channel Up	→ [CH ▲]
Down	Channel Down	→ [CH ▼]
Right	Volume Up	→ [VOL ▲]
Left	Volume Down	→ [VOL ▼]

Remote Control Buttons



Button	Description
Power	Turns TV On / Off
STB Power	You can turn your set-top box on or off by adding the set-top box to the universal remote control for your TV
Search	Activates Voice Recognition (network connection required for voice recognition)
Sprocket	Accesses Quick Settings / All Settings
Input	Toggles between available inputs
0 ~ 9	Used for navigating television channels
-/List	Inserts a dash between numbers / Displays list of tuned channels
"..."	More actions to supplement what is on screen
Vol +/-	Adjusts audio levels up and down
FAV	Recalls tuned channels that have been set to favorite
Guide	Recalls guide for channels that have been tuned in
Mute	Mutes / Unmutes audio output
Channel +/-	Moves up and down the tuned channel list
Play	Plays current programming
Home	Accesses Home Menu / Recalls all content options for user to choose
Pause	Pauses current programming
Back	Returns programming to previous screen
Exit	Exits screen displayed
Arrows	Used to navigate On-screen display
Select	Used to select when navigating On-screen display
AD/SAP	Toggles secondary audio program if available
Movies	Displays streaming movies available through active apps
Stop	Stops current programming
Netflix	Starts Netflix app
Prime Video	Starts Amazon Prime Video app
Red	Corresponds to various color functions in menu
Green	Corresponds to various color functions in menu
Yellow	Corresponds to various color functions in menu
Blue	Corresponds to various color functions in menu

Remote Control Buttons



Button	Description
Power	Turns TV On / Off
TV	Switches to the Tuner Input of the TV
Sprocket	Accesses Quick Settings / All Settings
Input	Toggles between available inputs
0 ~ 9	Used for navigating television channels
-/List	Inserts a dash between numbers / Displays list of tuned channels
"..."	More actions to supplement what is on screen
Vol +/-	Adjusts audio levels up and down
FAV	Recalls tuned channels that have been set to favorite
Guide	Recalls guide for channels that have been tuned in
Mute	Mutes / Unmutes audio output
Channel +/-	Moves up and down the tuned channel list
Play	Plays current programming
Home	Accesses Home Menu / Recalls all content options for user to choose
Pause	Pauses current programming
Back	Returns programming to previous screen
Exit	Exits screen displayed
Arrows	Used to navigate On-screen display
Select	Used to select when navigating On-screen display
CC/Sub	Toggles closed captioning if available
Movies	Displays streaming movies available through active apps
Stop	Stops current programming
Netflix	Starts Netflix app
Prime Video	Starts Amazon Prime Video app
Red	Corresponds to various color functions in menu
Green	Corresponds to various color functions in menu
Yellow	Corresponds to various color functions in menu
Blue	Corresponds to various color functions in menu

MENU OPERATION

Get Started with webOS TV

Live TV / Antenna Setup:

1. Connect the Antenna to the Television. You can also connect a device that can receive broadcasts such as a cable box instead of an antenna.

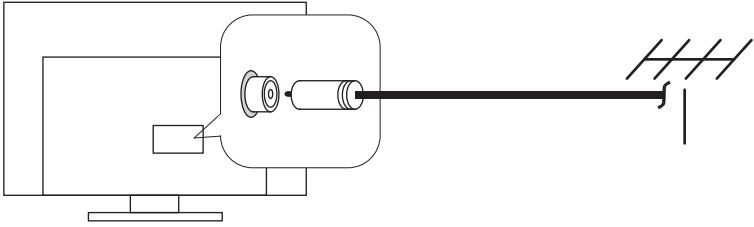

2. Start > Programs > Manual Tune / Automatic Tune. Search and arrange only the programs that are being tuned in.

Network Connection:

Configure the settings for network, such as online content and applications.

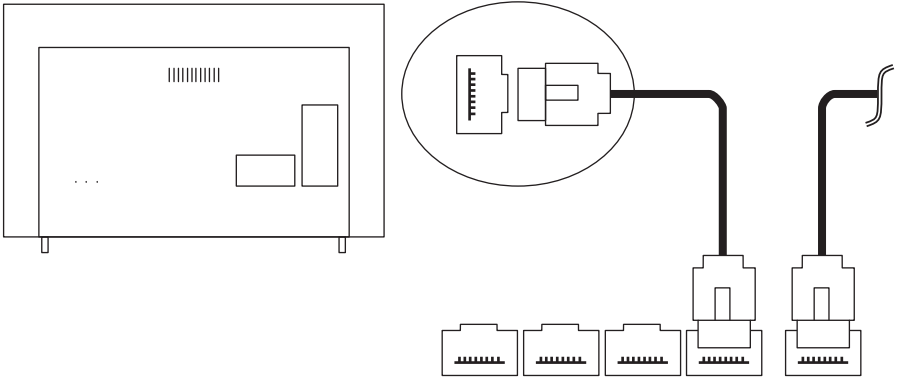

Network settings can be applied over a wired network.

1. Connect the LAN port of the TV and the router with a cable. The router must have a live internet connection.
2. Press the 'settings' button on the remote control.
3. Select Wired Ethernet Connection Settings. To see details, click Settings > Connection Settings > Network > Connection Settings in the User Guide.

MENU OPERATION

Network Connection:

Network settings can be applied using Wi-Fi.

1. Turn on the router connected to the internet.
2. Press the 'settings' button on the remote control.
3. Select Connection Settings > Network > Wi-Fi Connection.
4. When the network search is completed, the list of networks available for connection is displayed.
5. Select a network to connect.
6. If your wireless LAN router is password protected, enter the password configured for the router.
To see more details, click on settings > Connection Settings > Network > Connection Settings in the User Guide.

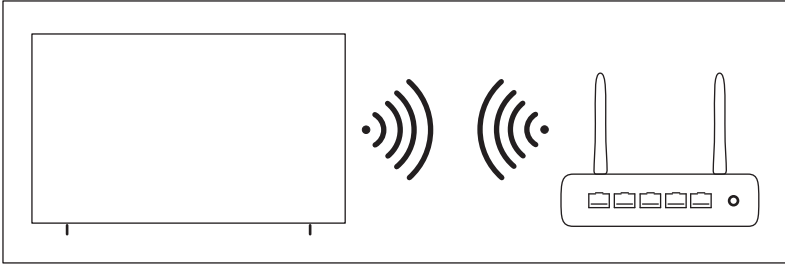

Network Configuration Information:

- Use a standard LAN Cable (Cat5 or higher, RJ45 connector, 10Base-T or 100Base-T TX LAN port).
- Restarting the modem can fix some network problems. Turn off the power, unplug it and reset it, and then turn it on to solve the problem.
- The manufacturer is not responsible for network connection problems or failures, malfunctions or errors caused by the network connection.
- The network connection may not work properly due to the network settings or the service of your internet provider.
- The DSL Service must use a DSL modem; and the cable service must use a cable modem. Since only a limited number of network connections are available, the TV network settings may not be used depending on the contract with the Internet service provider. (If the contract does not allow more than one device per line, you can only use the PC already connected).
- Wireless network can experience interference from other devices that use the 2.4 GHz frequency (wireless phone, Bluetooth device or microwave oven) although interference can also occur when the 5 GHz frequency is used, but it is less likely to occur.
- The wireless environment can make the wireless network service run slowly.
- Failure to turn off all local networks may cause excessive traffic on some devices.
- The Access Point device must support wireless connections and the wireless connection function must be enabled on the device to have AP (Access Point) connection. Contact the service provider for availability of wireless connections at the Access Point.
- Check the SSID and security settings of the AP. Consult the corresponding documentation for SSID security settings for the AP.
- Invalid configuration of network devices (wired / wireless line sharer, hub) may cause the TV to work slowly or not work accordingly.
- The connection method may vary depending on the AP manufacturer.
- To solve a problem related to this function, refer to the Troubleshooting section of the User Guide.

MENU OPERATION

How to Operate the TV

Connecting the Magic Remote Control:

Learn More about the Magic Remote Control; You can select the functions you want easily and conveniently by moving and clicking the cursor on the TV screen, the same way you would use a mouse on a computer screen.

You can purchase the Magic Remote Control separately if it is not included with the equipment.

Magic Remote Control Connection:

You must connect the Magic Remote Control with webOS TV for user registration. Connect the Magic Remote Control previously registered for user as follows:

1. Turn on TV. After about 20 seconds, point the remote control at the TV and then turn to the (OK) position.
2. The Remote Control will be registered automatically and the link completion message will be displayed in the TV screen.
3. If the Magic Remote fails to register, turn the TV off then on again, and then try to register again.

New Registration of the Magic Remote Control:

(If the Magic Remote Control does not appear on the TV, you need to re-register).

1. Hold the remote control towards the TV, press and hold the GUIDE button until the instruction appears.
2. The previously registered remote is cancelled and then registered again.

Using the Magic Remote Control:

- If you shake the Magic Remote Control left to right or turn while pointing it at the TV, move the remote control in the direction you want, the pointer follows the movement.
- Move the pointer to the desired location and press the (OK) button to execute the function.
- If the pointer has not been used for a certain period of time, it will disappear. When the pointer disappears from the screen, shake the Magic Remote Control left and right, then it will appear again. The pointer will disappear if you press the up, down, left or right buttons, and the control will work like a conventional remote control.
- If the pointer does not respond fluently, you can reset the pointer by moving it to the edge of the screen.
- Use remote control within the specified range (10 meters). The device may not function properly when it is out of operating distance or when an obstacle blocks the line of sight.
- Depending on peripherals (wireless router, microwave oven, etc.), communication failures may occur.
- Impacts can cause the Magic Remote to malfunction.
- Be careful not to hit nearby furniture, electronic equipment, or other people when using the Magic Remote Control.

MENU OPERATION

Use of TV Functions Through Voice

You can access various functions of the TV quickly and easily through voice recognition.

1. Press and hold down the button on the remote control and say the function you want to start or the keyword you want to use for search.
2. Once you release the button after the voice input, the corresponding function will start.

Note: Some models may not be supported.

- Your location must correspond to the language to get the exact search results.
- Some functions may not be available if the settings and language settings are different.
- You can change the language settings in Settings > All Settings > System > Language.

Voice Recognition Precautions:

- Voice recognition requires a Magic Remote Control, which may not be compatible with certain models.
- To use all voice recognition functions, you must configure your programs, region, etc. Otherwise, you will not be able to use some functions.
- You must have a network connection to use the voice recognition feature.
- If you have a network connection, you must accept the terms and conditions to use voice recognition.
- To control the cable box connected to the TV with the voice recognition function, go to Settings > All Settings > Devices > External Devices > Universal Control Settings to configure a Universal Remote Control.
- It is recommended to point the Magic Remote Control towards the cable box after voice input.
- The rate of precise voice recognition may vary depending on the characteristics of the user (voice volume, pronunciation, accent and speed of speech) and the environment (noise and volume of the TV).
- To achieve accurate recognition of your speech, you must pronounce the words slowly and accurately, at an appropriate voice volume at a distance of about 10cm from the microphone of the Magic Remote Control.
- If your voice is not recognized correctly, speech recognition may work differently than what you originally predicted.

MENU OPERATION

Text Language

Use of Text Language:

- You can enter texts in the text fields using the voice recognition function.
 - Select the "Microphone" button on the keyboard screen to switch to voice input mode.
- Note: Some models may not be supported.
- Move the pointer of the Magic Remote Control in the text box to open the virtual keyboard.

ENG	1	2	3	4	5	6	7	8	9	0		
\$%^	q	w	e	r	t	y	u	i	o	p	Enter	
Aa	a	s	d	f	g	h	j	k	l	?		
	@	z	x	c	v	b	n	m	,	.	Clear All	

- Press the "Microphone" button on the virtual keyboard.
- After the window opens, voice recognition will be displayed as shown below, speak into the remote control microphone slowly and clearly.



- If there are words similar to the ones the user speaks aloud, you may see a list of multiple results as shown below. If you do not get the results you want, press TRY AGAIN to retry. Select a result and it will display in the text box.

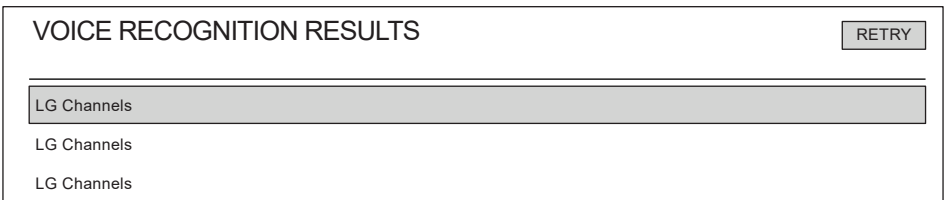

Precautions when using text language:

- Check the network connection before using the Text Language function.
 - You can change the language in Settings > All Settings > General > Language > Menu Language.
- To temporarily switch to another voice recognition language, press the red button in the voice recognition information display window.
- You can only use this function to accept the terms of voice recognition.
 - The voice recognition rate may vary depending on the characteristics of the user (voice, pronunciation, intonation and conversation speed) and the environment (noise and TV volume).
 - To improve the accuracy of the Text Language, you should speak clearly and loudly within 10cm of the Magic Remote Control's microphone.
 - Speech recognition is not available in any password entry field or in the address bar of your Web Browser site (excludes general search).

MENU OPERATION

Start Applications through Quick Access

- Press and hold a number button on the remote control to open an application or to activate an external input registered for the button.

Quick Access Settings:

1. Launch the application or select the program or input you want to assign.
2. Press and hold the number button (1 ~ 9) you want to register.
3. When the registration pop-up appears, select Yes.
4. If you press and hold a number button that has been registered, the registered function will be performed.
5. To view the items that can be registered, select a number that has not been registered in the Quick Access edit mode.
6. If you are in a mode you cannot execute the Quick Access, no action will be taken.
7. If you delete a registered application, the Quick Access will also be canceled.

Verification and Editing Quick Access:

1. Press and hold the 0 button on the remote control.
2. The Edit Quick Access screen appears.

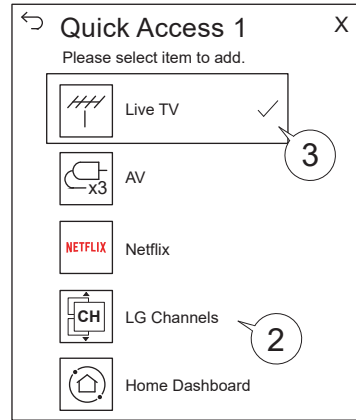
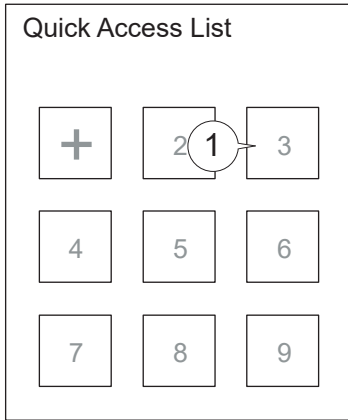

1. By selecting a number that has already been registered allows you to cancel the registration.
2. When you select a number that has not been registered, the items that can be registered will be displayed.
3. An item that has been registered under a different number is indicated by a check mark.

MENU OPERATION

Connection of External Devices

Using the Home Dashboard:

- You can select or control a device (mobile, external device, home IoT devices, etc.) connected to the TV.
- Press the (HOME) button on the remote control and select Start Panel. You can also hold down the (HOME) button on the remote control.

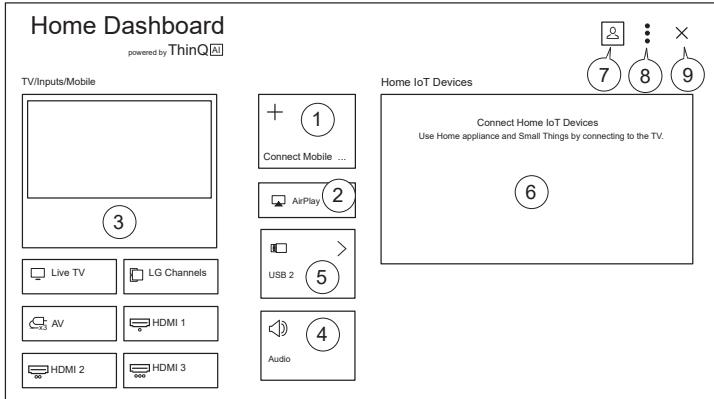

1. You can check and select the connected smart device with the ThinQ App. Please refer to the External Device Connection and Smart Device Connection section in the User's Guide for more information.
2. Connect to AirPlay enabled device.
3. You can check and select the external devices connected via the external input port or the network.
4. The currently selected output speaker is displayed and you can navigate to the output speaker setup screen.
5. You can view and select attached storage devices.
6. You can check and control the connected devices through Home IoT. Consult the section Connecting External Devices that Connect Devices for the desired options.
7. Login: you can login or logout from and to the ThinQ account that you create on the mobile device; You can edit the name of the device connected to inputs, Home IoT Devices or adjust related settings.
8. Options: Allows editing of inputs, Home IoT devices, notifications, universal control settings, user guide and quitting the app.
9. Exit the start Panel.

* Available Settings vary depending on region and model.

MENU OPERATION

Connection of Home IoT Devices

You can check and control the status of connected Home IoT devices.

1. Install the ThinQ Application on your smartphone.
2. Login to your ThinQ account and register your own ThinQ device.
3. Press the (HOME) button on the remote control and select Home Dashboard.
4. Press "Login" at the top right to select Login.
 - If you are in an area where the ThinQ application is not serviced, the connection of the ThinQ device will not be supported.
 - If you are controlling the external device from your mobile app, you may not be able to control the device from your TV. Exit the mobile application to control it from your TV.

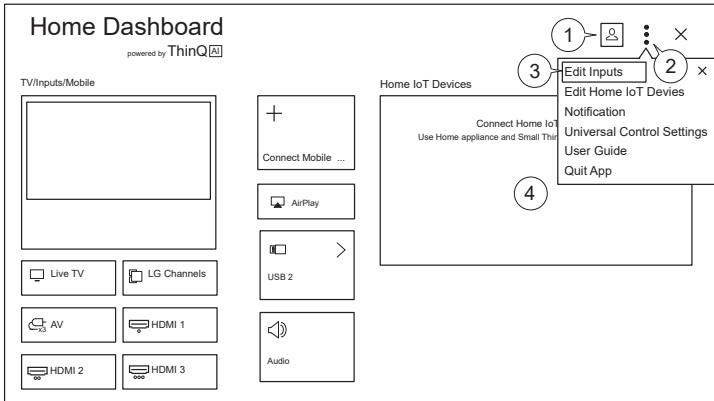

1. You can log in and out from the ThinQ account that is created on the mobile device.
2. Options: You can easily control your device by pressing the desired operation.
3. Edit Inputs: You can edit the icon and name of the inputs of the TV.
Edit Home IoT devices: You can rename, show / hide or change the order of the devices connected to IoT Devices Home.
Notification: if you activate it, you can receive notifications about the status of Home IoT Device.
Universal Control Settings: You can control the devices connected to the TV with the Remote Control.
User Guide: A searchable digital User Guide allows for step by step instructions for features and TV use.
4. You can consult the User Guide for Connecting Home IoT Devices. You can connect and display the devices registered to your ThinQ account.

Once the device is connected, the card will be changed to a smaller size and appears at the bottom of the device connection list.

- Available settings vary by model and region.
- IoT devices that can be connected to a TV are subject to change without notice.
- Connectable ThinQ devices and available functions may differ between mobile phone and TV.

MENU OPERATION

Smart Device Connection

You can use a variety of functions by connecting the TV to a smart device.

Connecting your Smart Device to a TV using the ThinQ App.

1. Download the ThinQ app from your smart device's app store. You can download the application easily by scanning the QR code.

Android



iOS



2. Connect your TV and smart device to the same W-Fi network. You can check the TV's Wi-Fi network in Settings > Network > Wi-Fi Connection.
3. Run the ThinQ application installed on your smart device.
4. Follow the instructions in the ThinQ app to connect your smart device to the TV. When your ThinQ account information is linked to the TV, you can manage the IoT devices linked to your account using the TV Home Panel.

Controlling your TV with the ThinQ App:

You can touch the buttons on the screen of your smart device to control the TV.

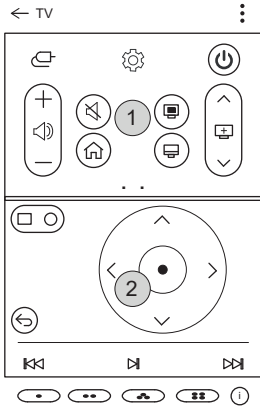

- Some controls may be limited in external input mode.
- The screen and the functionality of the application are subject to change without notice.
- The available functions may vary according to the country and the Operating System.

1. When watching a broadcast, you can control the program, volume, etc. or select input with voice commands instead of using the remote control.
2. You can use the same functions as the Pointer and the arrow keys on the Magic Remote Control.

Note: TV rating locks / Activation of program locks / Application locks / Input locks - The initial password is set as "0000".

Reset a forgotten password:

If you forget your password, you must reset as follows:

1. Press the "Settings" button on the remote control.
2. Select Settings > All Settings > General > System Safety.
3. Press Channel Up > Channel Up > Channel Down > Channel Up on the remote control. A window will appear where you must enter the numbers "0313" then press Enter and the password will be reset to the default of "0000".

MAINTENANCE

Care of the Screen

Do not rub or strike the screen with anything hard as this may scratch, mark, or even damage the screen permanently. Ensure that the display is installed in a location where it will be safe from abrasives and flying debris, which could damage the LCD panel. Never use ammonia or any product containing ammonia, as it will damage the anti-glare coating on the face of the display. Only use an approved screen cleaner to clean the display face. Dust the display by wiping the screen and the cabinet with a soft, clean cloth. If the screen requires additional cleaning, use a clean, damp cloth. Do not use aerosol cleaners or solvents of any kind. Do not use any chemical such as paint thinner or benzene to clean the product's exterior. It may cause scratches on the surface, erasing proper indications, identification labels, or instructions on the exterior, which may cause misuse and improper operation of the product.

Mobile Telephone Caution

Keep your mobile telephone away from your display to avoid disturbances in the picture or sound, possibly causing permanent damage to your display.

End of Life Directives

In an effort to produce environmentally friendly products, your new display contains materials that can be recycled and reused. At the end of your display's life, specialized companies can minimize display waste by separating reusable materials from non-reusable materials. Please ensure you dispose of your display according to local regulations.



This computer is an appliance. It is an electrically insulated Class II or double insulated electrical appliance, one which has been designed in such a way that it does not require a safety connection to electrical ground.



If at any time you need to dispose of this device, please note that waste electrical products should not be disposed of with household waste. Please recycle in places suited for it. Check with your local authority or dealer for recycling advice. (Directive on Waste Electrical and Electronic Equipment).

ENG This page intentionally left blank.



Guía del Usuario

Televisores Inteligentes para Exteriores a Pleno Sol



INSTALACIÓN Y REQUISITOS ELÉCTRICOS DEL SISTEMA

Código Eléctrico

Nota: Para el instalador del sistema de pantalla: Este recordatorio es para llamar la atención al Artículo 820-44 del Código Eléctrico Nacional, que proporciona guías para conexiones adecuadas a tierra, particularmente, especifica que el cable de conexión a tierra debe estar conectado al sistema de conexión a tierra de las instalaciones. El tomacorriente debe estar instalado cerca del equipo y debe poderse alcanzar con facilidad.

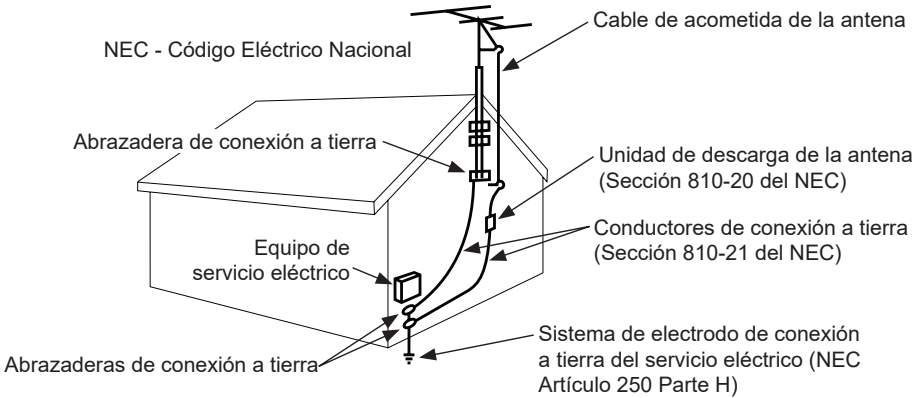

Nota: La instalación debe incorporar un protector eléctrico externo aprobado por UL para un voltaje máximo de 2500 V o menos, para redes de suministro eléctrico de 150-300 V c.a. instalado de acuerdo con el Artículo 285 del ANSI/NFPA 70 o los códigos locales pertinentes.

Fuente Eléctrica

La pantalla tiene que estar conectada a un tomacorriente de la red de suministro eléctrico que tenga una conexión protectora a tierra.

El enchufe de conexión a la red se usa como dispositivo desconectar y debe poderse alcanzar con facilidad.

La instalación eléctrica se debe realizar de acuerdo con las partes pertinentes del Capítulo 8 de ANSI/NFPA 70.

Las antenas para exteriores no se deben colocar cerca de líneas eléctricas aéreas ni de circuitos eléctricos.

Si se conecta una antena externa al receptor, verifique que el sistema de antena tenga una conexión a tierra para protegerlo contra las subidas de voltaje y las cargas estáticas acumuladas. La Sección 810 del Código Eléctrico Nacional, ANSI/NFPA N.º 70-1984, proporciona información respecto a: la conexión a tierra adecuada para los mástiles y las estructuras de soporte, la conexión a tierra del cable de acometida a la unidad de descarga de una antena, el tamaño de los conectores a tierra, la ubicación de la unidad de descarga de una antena, la conexión a electrodos de conexión a tierra y los requisitos del electrodo de conexión a tierra.

Estas pantallas funcionan con una corriente alterna de 120 voltios de 60 Hz. Conecte el cable eléctrico a un tomacorriente de 120 voltios de 60 Hz. Nunca conecte la pantalla a una corriente directa ni de otro voltaje que no sea el especificado.

Para prevenir una descarga eléctrica de la pantalla, no la utilice con una extensión eléctrica, un receptáculo u otro tomacorriente, a menos que las clavijas y el terminal de conexión a tierra se puedan insertar completamente para prevenir que las clavijas queden expuestas.

Todas las líneas secundarias se tienen que pasar por conductos con conexión a tierra y se tienen que mantener separadas de la línea de corriente alterna.

PRECAUCIÓN DE LA FCC

Para garantizar el cumplimiento continuo y evitar la interferencia indeseada, se pueden utilizar núcleos de ferrita al conectar esta pantalla a equipos de video; mantenga un espacio de, por lo menos, 400 mm (15.75 pulgadas) de otros dispositivos periféricos.

DECLARACIÓN DE LA FCC

Este equipo ha sido probado y cumple los límites de los dispositivos digitales Clase B, conforme al artículo 15 de las normas de la FCC. Estos límites están diseñados para proporcionar una protección razonable contra interferencias perjudiciales en instalaciones residenciales. Este equipo genera, utiliza y puede irradiar energía de radiofrecuencia y, si no se instala y utiliza de acuerdo con estas instrucciones, puede causar interferencias perjudiciales a las radiocomunicaciones. Sin embargo, no hay garantía de que no se produzcan interferencias en una instalación en particular. Si este equipo, en efecto, causa interferencias perjudiciales en la recepción de radio o televisión, lo cual se puede determinar apagando y encendiendo el equipo, se recomienda que el usuario intente corregir las interferencias mediante una o más de las siguientes medidas:

1. Cambie la orientación o la ubicación de la antena receptora.
2. Aumente la distancia entre el equipo y el receptor.
3. Conecte el equipo a un enchufe que esté en un circuito diferente al que está conectado el receptor.
4. Consulte al distribuidor o a un técnico experto en radios o televisores para obtener ayuda.

Este dispositivo cumple con el artículo 15 de las normas de la FCC. El uso depende de las dos condiciones siguientes:

- Este dispositivo no puede causar interferencias perjudiciales.
- Este dispositivo tiene que aceptar cualquier interferencia recibida, incluida la que pueda causar el funcionamiento no deseado.

Información pertinente

Anote el número de modelo y el número de serie de la pantalla aquí para su referencia. Guarde este manual del usuario en un lugar accesible en caso de que necesite alguna reparación.

Nota: El número de serie de la pantalla se encuentra en la caja y en debajo de la cubierta trasera.

Número de modelo _____

Número de serie _____

PRECAUCIONES DE SEGURIDAD GENERAL

Lea antes de utilizar el producto

Gracias por comprar nuestro producto. Antes de utilizarlo, lea esta guía del usuario atentamente y siga las instrucciones para utilizarlo con seguridad. Por favor, guarde esta guía para su referencia e inclúyala cada vez que cambie o transfiera el producto a otro lugar.

▲ ADVERTENCIA

En caso de una emergencia, como un incendio o choque eléctrico causado por el producto, llame, de inmediato, al 9-1-1 o al número apropiado de las agencias de servicios de emergencia de la policía o los bomberos de su país.

Para minimizar el riesgo de descarga eléctrica o incendio, tenga en cuenta lo siguiente:

- Si el equipo falla o se da algún suceso inusual, como olor a quemado eléctrico, humo o pérdida de señales de contenido de la pantalla debido al sobrecalentamiento interno, apáguela de inmediato, desenchufe el cable eléctrico y comuníquese con el fabricante.
- No desarme, modifique ni repare el producto de alguna manera que no se indique en estas instrucciones. Toda modificación no autorizada hecha al producto anulará la garantía automáticamente.
- No toque los cables o los alambres de antenas, los cables eléctricos ni los enchufes cuando ocurran rayos o truenos ni cuando tenga las manos mojadas.
- No lo sumerja en agua.
- No lo destruya, procese o coloque cerca de alguna fuente de calor.
- No lo instale cerca de gases venenosos ni atmósferas con inestabilidad química.
- No lo instale cerca de campos magnéticos o corrientes eléctricas fuertes.
- No instale el producto en lugares inestables ni cerca de objetos móviles, equipos que vibren constantemente o superficies desniveladas.
- No deje ninguna fuente de fuego, como velas, cerca o encima del producto.
- No lo utilice si el producto se ha caído o si ha recibido un golpe. Darle golpes fuertes al producto puede causar que algunos componentes internos se salgan de su lugar y se rompan.
- No doble ni tuerza los cables eléctricos, los enchufes, los cordones o los alambres con fuerza excesiva.
- No bloquee las ranuras de ventilación ni coloque objetos pesados sobre el producto.
- Use voltaje con la potencia eléctrica nominal adecuada.
- No use tomacorrientes ni extensiones eléctricas múltiples en los que tenga conectados muchos dispositivos a la vez. Utilice un tomacorriente separado e individual, con potencia nominal y con un interruptor con falla a tierra para que pueda utilizar el producto con seguridad.
- No mueva ni transporte el producto con los cables (eléctricos o de conexión de contenido) conectados a los dispositivos fuente.
- Siempre, conecte el enchufe eléctrico firme y completamente. Al desconectar los cables, siempre, tire del enchufe, no del cable.
- Siempre, deje el producto apagado al conectar o desconectar los cables eléctricos o de conexión.
- No haga mal uso del enchufe eléctrico polarizado o con descarga a tierra, de manera que no sea seguro. Un enchufe polarizado tiene dos clavijas, una de las cuales es más ancha que la otra. Un enchufe con descarga a tierra, tiene dos clavijas y una tercera punta con descarga a tierra. La clavija ancha y la tercera punta se proporcionan para su seguridad. Si el enchufe proporcionado no cabe en el receptáculo, consulte a un electricista para reemplazar el receptáculo obsoleto.
- Proteja el cable eléctrico de manera que no lo pisen ni lo pinchen, particularmente en los enchufes, los receptáculos para los aparatos y los sitios por los que salen los cables de los aparatos.

▲ ADVERTENCIA

- Nunca aplique presión al exterior de una pantalla de LCD.
- Si se quiebra el monitor o el cristal, no toque el cristal líquido y manéjelo con cuidado.
- No se trepe en el producto.
- No lo instale a una distancia menor de 152 cm (5 pies) de un cuerpo de agua.
- No lo utilice si la temperatura sobrepasa los límites de funcionamiento; la temperatura máxima de funcionamiento es de -22°F ~ 122°F (-30°C ~ 50°C).
- Este producto está diseñado para el uso en exteriores. Aunque la luz del sol no afectará la longevidad del televisor, la mejor práctica es colocar el televisor fuera de la luz solar directa para obtener el máximo rendimiento.
- No lo instale en cajas o cavidades empotradas con menos de 2 pulgadas para que el aire fluya alrededor de la pantalla. El aire dentro de una pantalla rodeada por todos los lados tiene que estar ventilado.
- El producto debe estar fijado a una estructura antes de utilizarlo.
- Se tiene que contar, al menos, con dos personas para cargar y sostener el producto.
- Quítele el polvo al enchufe eléctrico periódicamente para mantenerlo limpio y seco y asegurarse de que funcione bien y con seguridad.
- Use solamente los fijadores o accesorios especificados por el fabricante.
- El televisor se instalará únicamente en orientación horizontal.

CONTENIDO

Instalación y requisitos eléctricos del sistema	30
Código eléctrico.....	30
Fuente eléctrica	30
Precaución de la FCC	31
Declaración de la FCC	31
Información pertinente	31
Precauciones de seguridad general	32
Instrucciones de configuración	35
Lista de piezas	35
Retirar la cubierta del terminal de I/O	36
Conectar los cables	37
Instalar el repetidor infrarrojo	37
Tecnología freePath	37
Volver a colocar la cubierta del terminal de I/O	38
Manejo de cables	39
Preparar la pantalla para instalación	40
Conectar a la fuente eléctrica.....	41
Instrucciones de uso.....	43
Encender / Apagar la pantalla	43
Controles integrados	43
Botones del control remoto.....	44
Utilización del menú	46
Para comenzar con el TV webOS	46
Conexión a la red	47
Cómo utilizar el TV	48
Utilización de las funciones del TV mediante la voz	49
Lenguaje de Texto	50
Iniciar las aplicaciones mediante el acceso rápido	51
Conexión de dispositivos externos.....	52
Conexión de dispositivos Home IoT (internet de las cosas del hogar)	53
Conexión de dispositivos inteligentes	54
Mantenimiento	55
Cuidado de la pantalla	55
Precaución sobre teléfonos móviles	55
Fin del ciclo de vida útil	55
Garantía	84

INSTRUCCIONES DE CONFIGURACIÓN

Lista de piezas

Descripción	Qty
A pantalla	1
B control remoto magic	1
C sujetacables adhesivo	3
D repetidor infrarrojo	1
E guía del usuario (no mostrada)	1
F hoja de apoyo técnico (no ilustrada)	1
G tarjeta de registro de la garantía (no se muestra)	1
H control remoto a prueba de agua	1

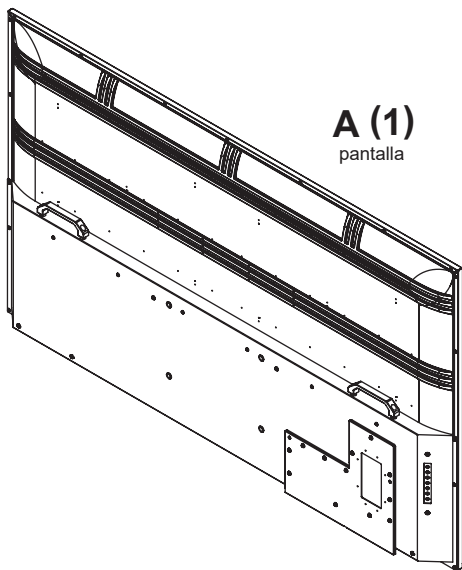

A (1)
pantalla

B (1)
control remoto
magic



H (1)
control remoto a
prueba de agua



C (3)
sujetacables adhesivo

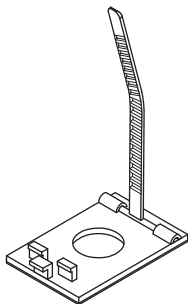

D (1)
repetidor infrarrojo

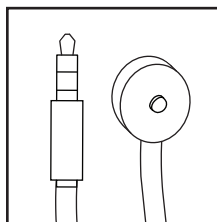





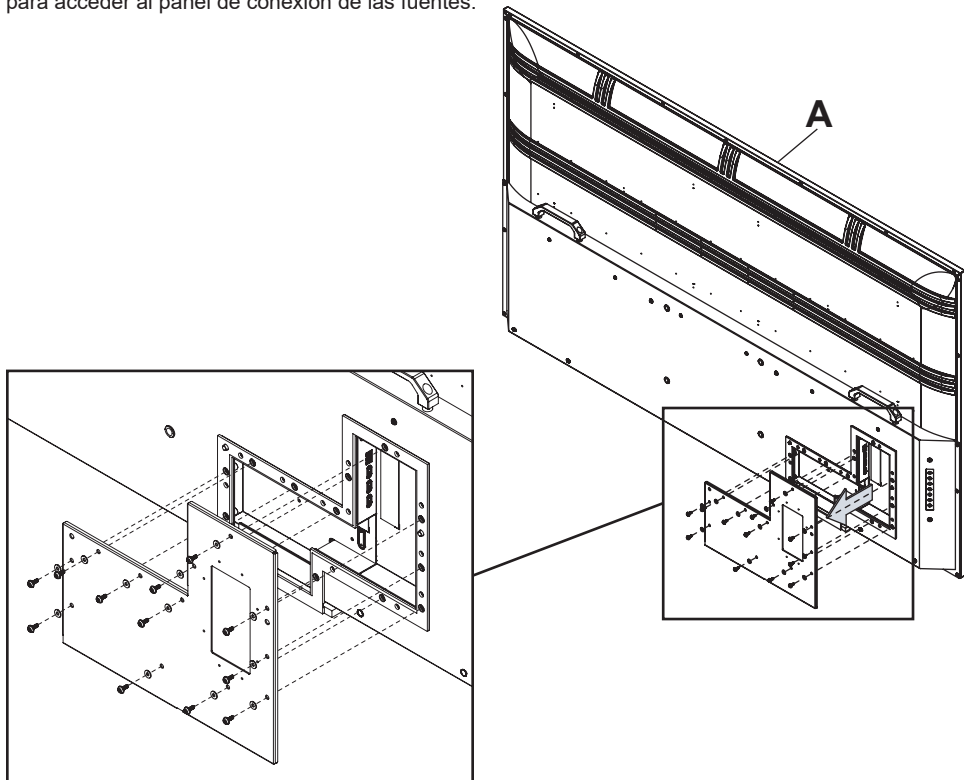



Retirar la cubierta del terminal de I/O

Retire la cubierta del terminal de I/O y los tornillos para acceder al panel de conexión de las fuentes.



Conectar los cables

Conecte los dispositivos fuente a la entrada apropiada de la pantalla. Haga todas las conexiones antes de encender la pantalla.

Conector	Función	Descripción
	Óptico	Se utiliza para conectar la señal de salida de audio digital a un amplificador (Nivel fijo).
	HDMI	Se utiliza para conectar un dispositivo con una salida de HDMI.
	AV	Se utiliza para conectar un dispositivo con una salida de AV/CVBS.
	USB	Acepta audio / video / fotografía / texto.
	Audífono	Se utiliza para conectar audífonos a una salida de audio (nivel variable).
	RF	Entrada de la antena para uso con señales de ATSC 2.0 OTA.
	LAN / RJ45	Se utiliza para la conectividad a la internet.
	Repetidor Infrarrojo	Utilizado para conectar el repetidor infrarrojo opcional para controlar productos de terceros.

Instalar el repetidor infrarrojo (opcional)

Conecte el extremo de 3.5 mm del repetidor infrarrojo de 5V, incluido, en el puerto para el repetidor infrarrojo del panel de entrada de la pantalla. Es posible que el puerto para el repetidor infrarrojo no sea compatible con repetidores de otros fabricantes.

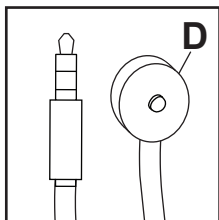

Tecnología freePath™

La cubierta del terminal de I/O de Tecnología freePath® permite una mejor recepción de la señal de Wi-Fi para la conectividad de la red del TV inteligente.

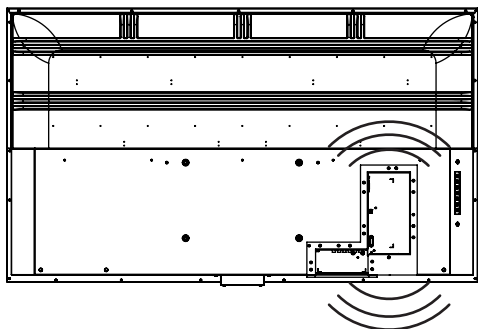

Volver a colocar la cubierta del terminal de I/O

1. Pase los cables por la parte inferior de la cavidad del terminal de I/O de un lado a otro de la junta de gomaespuma. Todos los cables tienen que salir hacia la parte inferior de la pantalla para que queden sellados cuando se coloque la cubierta del terminal de I/O. No pase los cables por la parte superior ni por los lados de la cavidad del terminal de I/O. Deje un espacio de aproximadamente 1/2" (13mm) entre los cables para que queden sellados cuando se coloque la cubierta del terminal de I/O.
2. Vuelva a colocar la cubierta del terminal de I/O en las guías del terminal de I/O, manteniendo los cables entre las juntas inferiores.
3. Vuelva a colocar y apriete los tornillos hasta que la junta de la cubierta del terminal de I/O esté completamente fijada a la parte trasera de la pantalla.

PRECAUCIÓN

No seguir estas instrucciones puede causar daños o destrucción del producto y tener como resultado la anulación de la garantía.

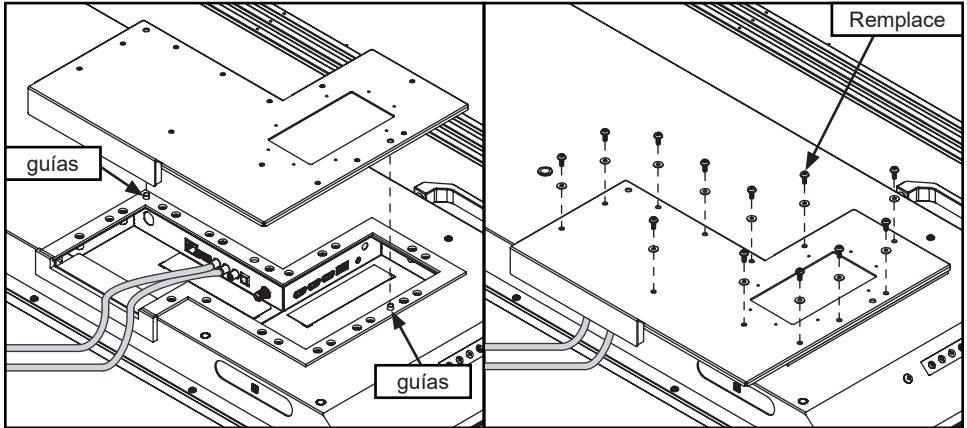

PRECAUCIÓN

- Asegúrese de que el radio de curvatura de los cables no exceda los límites establecidos por el fabricante.
- Asegúrese de que los cables estén debidamente colocados en los rieles para los cables para evitar que se dañen cuando se coloque la cubierta del terminal de I/O.
- Ne faites pas passer les câbles par le haut ni par les côtés de la trappe E/S. Tous les câbles doivent être orientés vers le bas de l'écran afin de préserver l'étanchéité une fois le couvercle de la trappe E/S installé.

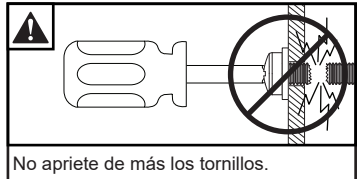

Manejo de Cables

Fije los cables a la pantalla con los sujetacables adhesivos.

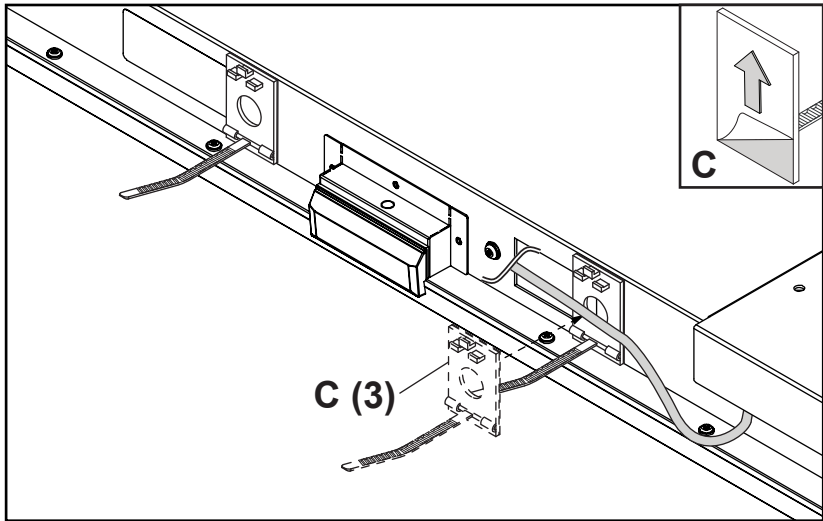

Preparar la pantalla para instalación

Instale los cables antes de instalar la pantalla. El panel de entradas puede quedar obstruido al instalar la pantalla.

Para su seguridad, instale solamente un soporte aprobado para uso en exteriores que sea adecuado para su producto y sostenga el peso de la pantalla. Al instalar una pantalla en exteriores, utilice soportes ecológicos aprobados adecuados para garantizar la longevidad en entornos hostiles.

Repase la tabla de abajo para determinar las especificaciones de montaje de su pantalla:

Tornillos de montaje requeridos
Cuatro tornillos de M8 (20mm de largo)

Tamaño de la pantalla:	A	B	C	D	E	F
55"	11.81" (300mm)	7.87" (200mm)	18.65" (474mm)	4.61" (117mm)	1.61" (41mm)	3.11" (79mm)
65"	11.81" (300mm)	7.87" (200mm)	22.89" (582mm)	5.42" (138mm)	1.61" (41mm)	3.11" (79mm)

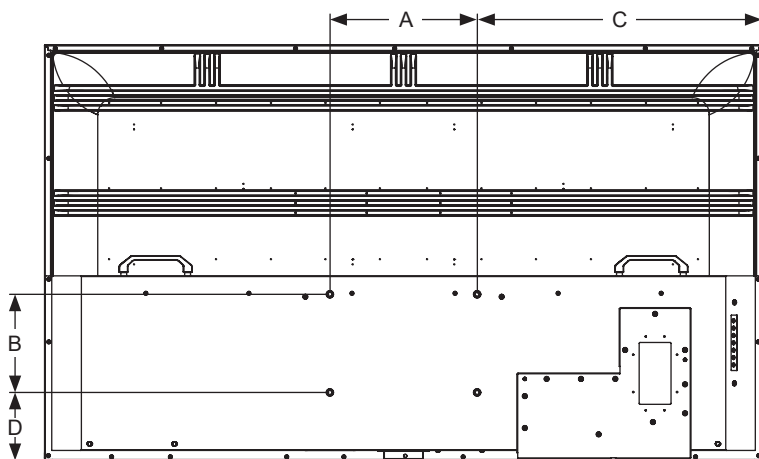

VISTA TRASERA

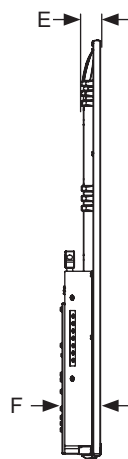

VISTA LATERAL

Preparar la pantalla para instalación

Tamaño de la pantalla:	A	B	C	D	E
55"	49.09" (1247mm)	28.54" (725mm)	47.69" (1211mm)	26.85" (682mm)	54.64" (1388mm)
65"	57.59" (1463mm)	33.31" (846mm)	56.24" (1428mm)	31.62" (803mm)	64.53" (1639mm)

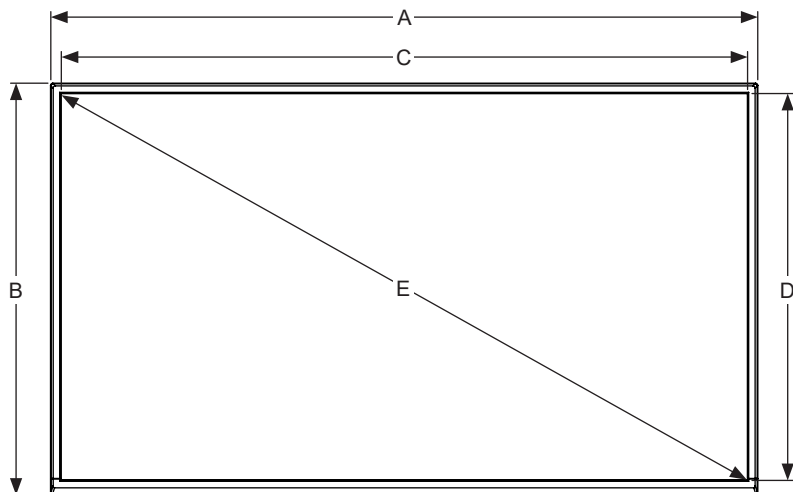

VISTA DELANTERA

Conectar a la fuente eléctrica

Conecte el cable eléctrico al tomacorriente del interruptor con falla a tierra.

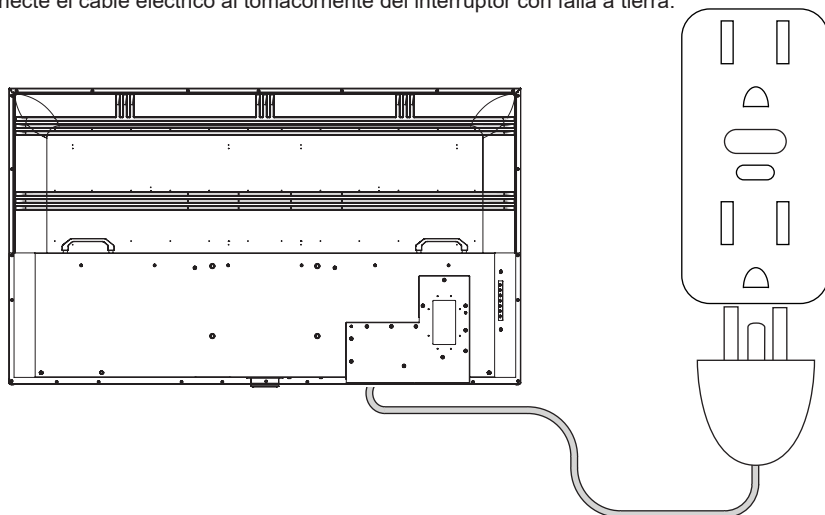

ESP Página en blanco.

INSTRUCCIONES DE USO

Encender/Apagar la Pantalla

Encienda la pantalla utilizando el control remoto o el botón localizado en la parte inferior izquierda de la pantalla. La pantalla se encenderá, pero es posible que la imagen no aparezca durante varios segundos mientras se completa la secuencia de encendido.

Apunte el control remoto al sensor infrarrojo localizado debajo del logo de Peerless-AV en el centro de la pantalla y presione el botón POWER.

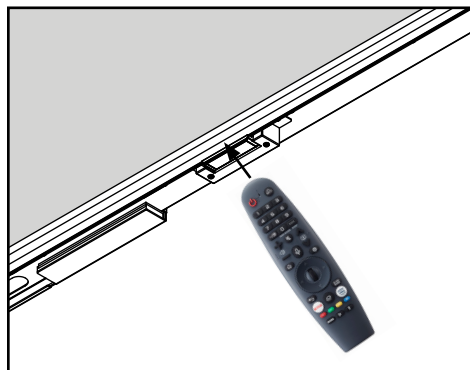

Controles integrados

Modo Directo: Permite acceso rápido para seleccionar la fuente, los ajustes del volumen y los canales.

Modo Menú: Presione el botón MENU para acceder al Modo Menú y activar la visualización en pantalla. Para ver una descripción del funcionamiento de la visualización en pantalla consulte la próxima sección. Los botones del teclado numérico tienen las funciones de la tabla de abajo.

Modo Menú	Modo Directo	
Encender/Apagar	Encender/Apagar	
OK	Seleccionar fuente	
Intro	Menú	
Arriba	Subir canal	
Abajo	Bajar canal	
Derecha	Subir volumen	
Izquierda	Bajar volumen	

Botones del control remoto



Botones	Descripción
Power	Enciende / apaga el TV
STB Power	Puede encender o apagar el convertidor y descodificador al añadirlo al control remoto universal del TV
Search	Activa el reconocimiento de voz (tiene que estar conectado a la red para el reconocimiento de voz)
Sprocket	Accede a Ajustes Rápidos / Todos los Ajustes
Input	Activa las entradas de fuentes disponibles.
0 ~ 9	Se utiliza para navegar por los canales de televisión
-/List	Coloca un guion entre los números / muestra una lista de los canales sintonizados
"..."	Más acciones para complementar lo que muestra la pantalla
Vol +/-	Incrementa o disminuye el nivel del audio
FAV	Repasa los canales sintonizados que se han designado como favoritos
Guide	Abre la guía de los canales que se han sintonizado
Mute	Activa / desactiva la salida de audio
Channel +/-	Se desplaza hacia arriba o hacia abajo en la lista de canales sintonizados
Play	Reproduce la programación actual
Home	Accede a Menú Inicial / abre todas las opciones de contenido para que el usuario escoja
Pause	Pausa la programación actual
Back	Regresa a la programación de la pantalla anterior
Exit	Cierra la pantalla que se muestra
Arrows	Se utiliza para navegar por el menú de visualización en pantalla
Select	Se utiliza para seleccionar al navegar por el menú de visualización en pantalla
AD/SAP	Activa el audio de la programación secundaria, si está disponible
Movies	Muestra películas disponibles mediante difusión en aplicaciones activas
Stop	Detiene la programación actual
Netflix	Inicia la aplicación de Netflix
Prime Video	Inicia la aplicación de Amazon Prime Video
Rojo	Corresponde a varias funciones de color en el menú
Verde	Corresponde a varias funciones de color en el menú
Amarillo	Corresponde a varias funciones de color en el menú
Azul	Corresponde a varias funciones de color en el menú

Botones del control remoto

H



Botones	Descripción
Power	Enciende / apaga el TV
TV	Cambia la entrada del sintonizador del televisor
Sprocket	Accede a Ajustes Rápidos / Todos los Ajustes
Input	Activa las entradas de fuentes disponibles
0 ~ 9	Se utiliza para navegar por los canales de televisión
-/List	Coloca un guion entre los números / muestra una lista de los canales sintonizados
"..."	Más acciones para complementar lo que muestra la pantalla
Vol +/-	Incrementa o disminuye el nivel del audio
FAV	Repasa los canales sintonizados que se han designado como favoritos
Guide	Abre la guía de los canales que se han sintonizado
Mute	Activa / desactiva la salida de audio
Channel +/-	Se desplaza hacia arriba o hacia abajo en la lista de canales sintonizados
Play	Reproduce la programación actual
Home	Accede a Menú Inicial / abre todas las opciones de contenido para que el usuario escoja
Pause	Pausa la programación actual
Back	Regresa a la programación de la pantalla anterior
Exit	Cierra la pantalla que se muestra
Arrows	Se utiliza para navegar por el menú de visualización en pantalla
Select	Se utiliza para seleccionar al navegar por el menú de visualización en pantalla
CC/Sub	Active o desactive los subtítulos
Movies	Muestra películas disponibles mediante difusión en aplicaciones activas
Stop	Detiene la programación actual
Netflix	Inicia la aplicación de Netflix
Prime Video	Inicia la aplicación de Amazon Prime Video
Rojo	Corresponde a varias funciones de color en el menú
Verde	Corresponde a varias funciones de color en el menú
Amarillo	Corresponde a varias funciones de color en el menú
Azul	Corresponde a varias funciones de color en el menú

UTILIZACIÓN DEL MENÚ

Para comenzar con el TV webOS

TV en vivo / configuración de la antena:

1. Conecte la antena al TV. Además, puede conectar un dispositivo que reciba transmisiones en directo, como una caja de cable, en vez de una antena.

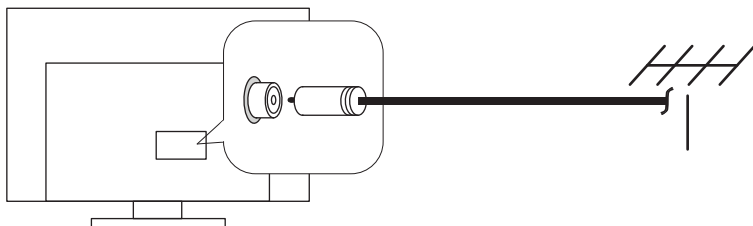

2. Inicio > Programas > Sintonización Manual / Sintonización Automática. Busque y organice solamente los programas que se sintonicen.

Conexión a la red:

Configure los ajustes de la red, como contenido en línea y aplicaciones.

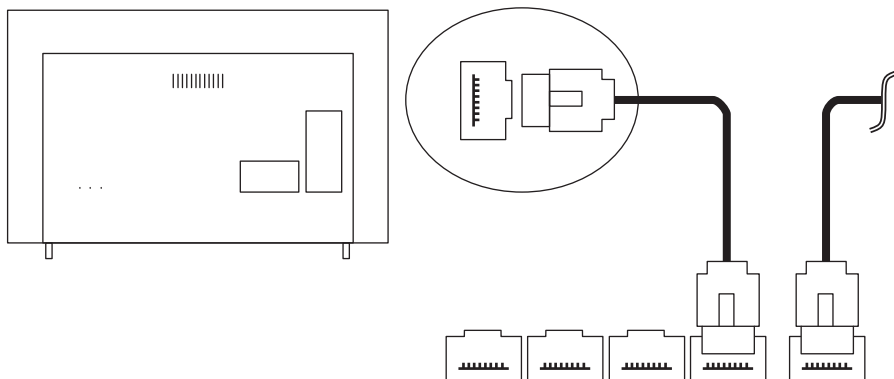

Los ajustes de la red se pueden aplicar mediante una red alámbrica.

1. Conecte el puerto de LAN del TV y el enrutador con un cable. El enrutador tiene que tener una conexión de internet activa.
2. Presione el botón "settings" del control remoto.
3. Seleccione Ajustes de la Conexión Alámbrica de Ethernet. Para ver los detalles, haga clic en Ajustes > Ajustes de la Conexión > Red > Ajustes de la Conexión en la Guía del usuario.

UTILIZACIÓN DEL MENÚ

Conexión a la red:

Los ajustes de la red se pueden aplicar utilizando Wi-Fi.

1. Encienda el enrutador conectado a la internet.
2. Presione el botón "settings" del control remoto.
3. Seleccione Ajustes de la Conexión > Conexión a la Red > Conexión de Wi-Fi.
4. Cuando se completa la búsqueda de redes, se muestra la lista de las redes disponibles para la conexión.
5. Seleccione una red para que se conecte.
6. Si su enrutador inalámbrico de LAN está protegido por una contraseña, indique la contraseña programada del enrutador. Para ver los detalles, haga clic en Ajustes > Ajustes de la Conexión > Red > Ajustes de la Conexión en la Guía del usuario.

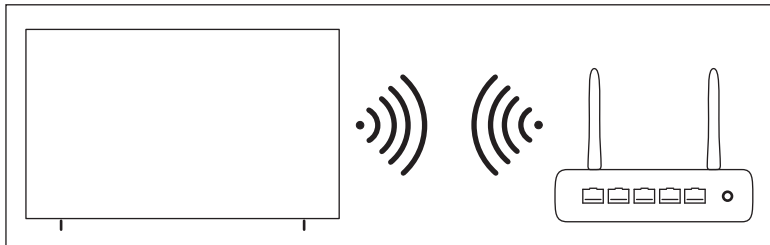

Información de la configuración de la red:

- Utilice un cable regular de LAN (Cat5 o mayor, un conector RJ45, un puerto de LAN 10Base-T o 100Base-T TX).
- Reiniciar el módem puede resolver algunos problemas de la red. Apáguelo, desconéctelo y reajústelo y, entonces, enciéndalo para resolver el problema.
- El fabricante no es responsable de los problemas o las fallas de la conexión a la red ni del mal funcionamiento o los errores causados por la conexión a la red.
- Es posible que la conexión a la red no funcione adecuadamente debido a los ajustes de la red o al servicio de su proveedor de internet.
- El servicio de DSL tiene que utilizar un módem de DSL; el servicio de cable tiene que utilizar un módem de cable. Debido a que solo se ofrece un número limitado de conexiones a la red, es posible que no pueda utilizar los ajustes de la red del TV dependiendo del contrato del proveedor de servicio de internet. (Si el servicio no permite más de un dispositivo por línea, solamente podrá utilizar la computadora que ya está conectada).
- La red inalámbrica puede experimentar interferencia de otros dispositivos que utilizan la frecuencia de 2.4 GHz (teléfono inalámbrico, dispositivo de Bluetooth u horno microondas), pero también puede haber interferencia cuando se utiliza la frecuencia de 5 GHz, aunque es menos probable que ocurra.
- El entorno inalámbrico puede causar que la red inalámbrica funcione lentamente.
- No apagar todas las redes locales puede causar una carga excesiva en algunos dispositivos.
- El dispositivo de punto de acceso tiene que tener la capacidad para manejar conexiones inalámbricas, y la funcionalidad de conexión inalámbrica tiene que estar activada en el dispositivo para tener conexión al punto de acceso. Comuníquese con el proveedor de servicio para conocer la disponibilidad de las conexiones inalámbricas en el punto de acceso.
- Revise el SSID y los ajustes de seguridad del punto de acceso. Consulte la documentación indicada para conocer los ajustes de seguridad del SSID del punto de acceso.
- La configuración errónea de los dispositivos de red (repetidor, central de líneas alámbricas / inalámbricas) puede causar que el TV funcione lentamente o que no funcione adecuadamente.
- El método de conexión puede variar dependiendo del fabricante del punto de acceso.
- Para resolver algún problema relacionado con esta función, consulte la sección Solución de problemas de la Guía del usuario.

UTILIZACIÓN DEL MENÚ

Cómo utilizar el TV

Conectar el control remoto Magic:

Conozca más acerca del control remoto Magic. Puede seleccionar las funciones que quieras rápida y convenientemente moviendo y haciendo clic en el cursor de la pantalla del TV, de la misma manera en la que utilizaría un ratón en la pantalla de una computadora.

Puede comprar un control remoto Magic por separado si no está incluido con el equipo.

Conexión del control remoto Magic:

Tiene que conectar el control remoto Magic al webOS del TV para registrar el usuario. Conecte el control remoto Magic del usuario registrado anteriormente:

1. Encienda el TV. Después de 20 segundos aproximadamente, apunte el control remoto al TV y, entonces, diríjase a la posición de (OK).
2. El control remoto se registrará de manera automática y el mensaje de enlace completo se mostrará en la pantalla del TV.
3. Si el control remoto Magic no se registra, apague el TV y vuelva a encenderlo e intente registrar el control remoto de nuevo.

Nuevo registro del control remoto Magic:

(Si el control remoto Magic no aparece en el TV, tiene que registrarlo de nuevo).

1. Sujete el control remoto apuntando hacia el TV, presione y sujete el botón GUIDE hasta que aparezcan las instrucciones.
2. El control remoto registrado anteriormente se cancelará y se registrará de nuevo.

Utilizar el control remoto Magic:

- Si usted sacude el control remoto Magic de izquierda a derecha o si lo gira mientras apunta hacia el TV, si mueve el control remoto en la dirección que quiere, el puntero sigue el movimiento.
- Mueva el puntero hasta el lugar que quiere y presione el botón (OK) para ejecutar la función.
- Si el puntero no se utiliza durante cierto tiempo, desaparecerá de la pantalla. Cuando el puntero desaparezca de la pantalla, sacuda el control remoto Magic de izquierda a derecha y aparecerá de nuevo. El puntero desaparecerá si presiona los botones arriba, abajo, izquierda o derecha y el control remoto funcionará como un control convencional.
- If the pointer does not respond fluently, you can reset the pointer by moving it to the edge of the screen.
- Utilice el control remoto dentro del alcance especificado (10 metros). Es posible que el dispositivo no funcione adecuadamente cuando se encuentre fuera de la distancia de operación o cuando haya un obstáculo que bloquee la trayectoria rectilínea.
- Dependiendo de los dispositivos periféricos (enrutador inalámbrico, horno microondas, etc.), es posible que ocurran fallas de la comunicación.
- Sus efectos pueden causar que el control remoto Magic no funcione bien.
- Tenga precaución de no golpear muebles cercanos, equipos electrónicos u otras personas cuando utilice el control remoto Magic.

UTILIZACIÓN DEL MENÚ

Utilización de las funciones del TV mediante la voz

Usted puede acceder a varias funciones del TV rápida y fácilmente mediante el reconocimiento de voz.

1. Presione y sujete el botón del control remoto y diga la función que quiere iniciar o la palabra clave que quiere utilizar para la búsqueda.
2. Cuando suelte el botón después del comando de voz, se iniciará la función correspondiente.

Nota: Es posible que no funcione con algunos modelos.

- Su localización tiene que corresponder con el idioma para obtener resultados exactos de la búsqueda.
- Es posible que algunas funciones no estén disponibles si los ajustes y los ajustes del idioma son diferentes.
- Puede cambiar los ajustes del lenguaje en Ajustes > Todos los Ajustes > Sistema > Idioma > Idioma del Menú.

Precauciones para el reconocimiento de voz:

- El reconocimiento de voz requiere un control remoto Magic, que puede no ser compatible con algunos modelos.
- Para utilizar todas las funciones del reconocimiento de voz, tiene que configurar los programas, la región, etc. De lo contrario, no podrá utilizar algunas funciones.
- Tiene que tener una conexión a la red para utilizar la función de reconocimiento de voz.
- Si tiene una conexión a la red, tiene que aceptar los términos y las condiciones para utilizar el reconocimiento de voz.
- Para utilizar la caja de cable conectada al TV con la función de reconocimiento de voz, vaya a Ajustes > Todos los Ajustes > Dispositivos > Dispositivos Externos > Ajustes del Control Universal para configurar un control remoto universal.
- Se recomienda que apunte el control remoto Magic hacia la caja de cable después de un comando de voz.
- El reconocimiento preciso de la voz puede variar dependiendo de las características del usuario (volumen del habla, pronunciación, acento y rapidez del habla) y del entorno (ruido y volumen del TV).
- Para lograr el reconocimiento preciso de su voz, debe pronunciar las palabras lenta y correctamente, con un volumen adecuado, a una distancia de aproximadamente 10 cm del micrófono del control remoto Magic.
- Si su voz no se reconoce correctamente, el reconocimiento de voz puede funcionar de una manera diferente de lo que usted esperaba originalmente.

UTILIZACIÓN DEL MENÚ

Lenguaje de Texto

Utilizar el lenguaje de texto:

- Usted puede escribir en los cuadros de texto utilizando la función de reconocimiento de voz.
 - Seleccione el botón "Micrófono" en el teclado de la pantalla para cambiar el modo de entrada de voz. Nota: Es posible que no funcione con algunos modelos.
1. Mueva el puntero del control remoto Magic hacia el cuadro de texto para abrir el teclado virtual.

ENG	1	2	3	4	5	6	7	8	9	0		
\$\$%^	q	w	e	r	t	y	u	i	o	p	Enter	
Aa	a	s	d	f	g	h	j	k	l	?		
	@	z	x	c	v	b	n	m	,	.	Clear All	

2. Presione el botón "Micrófono" del teclado virtual.
3. Cuando abra la ventana, se mostrará el reconocimiento de voz como aparece abajo; hable en el micrófono del control remoto lenta y claramente.

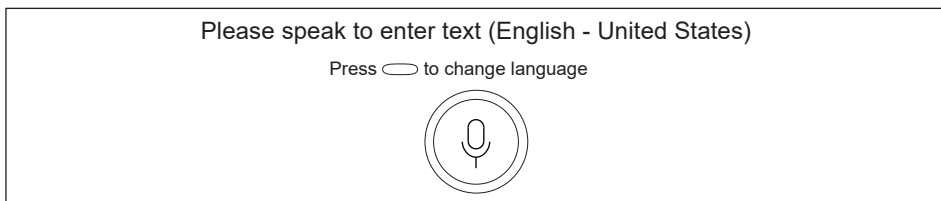

4. Si existen palabras parecidas a las que pronuncia el usuario, es posible que vea una lista de los múltiples resultados, como aparece abajo. Si no obtiene el resultado que quiere, presione INTENTAR DE NUEVO para intentarlo una vez más. Seleccione un resultado y se mostrará en el cuadro de texto.

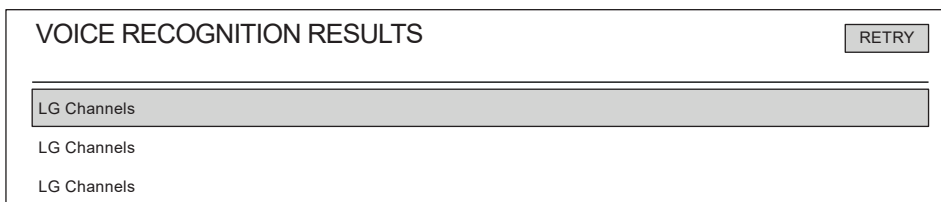

Precauciones para el lenguaje de texto:

- Revise la conexión de la red antes de utilizar la función de lenguaje de texto.
 - Puede cambiar el idioma en Ajustes > Todos los Ajustes > General > Idioma > Idioma del Menú.
- Para cambiar temporalmente a otro idioma de reconocimiento de voz, presione el botón rojo en la ventana de información del reconocimiento de voz.
- Solamente puede utilizar esta función para aceptar los términos del reconocimiento de voz.
 - El reconocimiento preciso de la voz puede variar dependiendo de las características del usuario (voz, entonación y rapidez del habla) y del entorno (ruido y volumen del TV).
 - Para mejorar la exactitud del lenguaje de texto, debe hablar clara y fuertemente a una distancia de aproximadamente 10 cm del micrófono del control remoto Magic.
 - El reconocimiento de voz no se puede utilizar en los cuadros para indicar contraseñas ni en las barras de direcciones de su navegador (con la exclusión de las búsquedas generales).

UTILIZACIÓN DEL MENÚ

Iniciar las aplicaciones mediante el acceso rápido

- Presione y sujete un botón de número en el control remoto para abrir una aplicación o para activar una entrada externa programada en ese botón.

Ajustes de Acceso Rápido:

1. Abra la aplicación o seleccione el programa o la entrada que quiere programar.
2. Presione y sujete el botón de número (1 ~ 9) que quiere programar.
3. Cuando aparezca la ventana emergente, seleccione Sí.
4. Si presiona y sujeta un botón de número que ya ha sido programado, se realizará la función de programación.
5. Para ver las opciones que puede programar, seleccione un número que no haya sido programado en el modo de editar de Acceso Rápido.
6. Si se encuentra en un modo que no permite ejecutar Acceso Rápido, no ocurrirá nada.
7. Si elimina una aplicación programada, el Acceso Rápido se cancelará también.

Verificar y editar el Acceso Rápido:

1. Presione y sujete el botón 0 del control remoto.
2. Aparecerá la ventana para editar el Acceso Rápido.

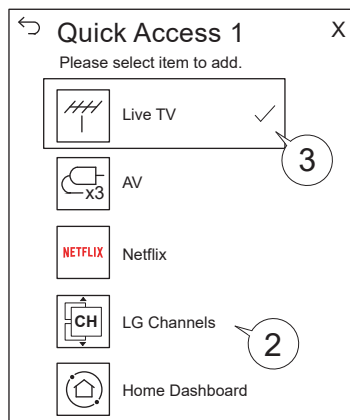
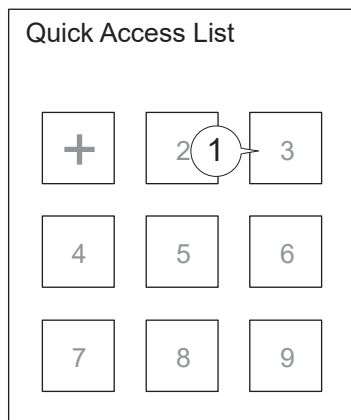

1. Seleccionar un número que ya ha sido programado, le permite cancelar la programación.
2. Cuando seleccione un número que ya ha sido programado, aparecerán las opciones que se pueden programar.
3. Una marca de verificación identifica las opciones que ya se han programado bajo otro número.

UTILIZACIÓN DEL MENÚ

Conexión de dispositivos externos

Utilizar el tablero de control del hogar:

- Puede seleccionar o controlar un dispositivo (teléfono móvil, dispositivo externo, Home IoT (internet de las cosas del hogar), etc.) que esté conectado al TV.
- Presione el botón (HOME) del control remoto y seleccione el Panel de Inicio. Además, puede presionar y sujetar el botón (HOME) del control remoto.

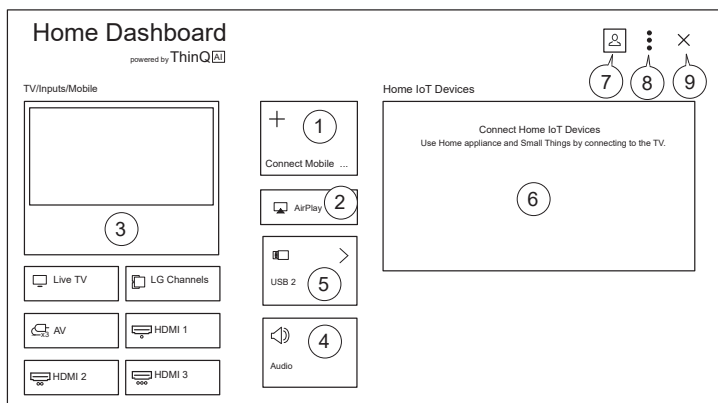

1. Puede revisar y seleccionar el dispositivo inteligente conectado con la aplicación ThinQ. Por favor, consulte la sección Conexión de dispositivos externos y conexión de dispositivos inteligentes de la Guía del usuario para obtener más información.
2. Conecte a un dispositivo con AirPlay habilitado.
3. Puede revisar y seleccionar los dispositivos externos conectados mediante el puerto de entradas externas o mediante la red.
4. Se mostrará el altavoz seleccionado actualmente; usted puede ir a la pantalla de ajustes del altavoz.
5. Puede ver y seleccionar los dispositivos de almacenamiento conectados.
6. Puede revisar y controlar los dispositivos conectados mediante Home IoT (internet de las cosas del hogar). Consulte la sección Conectar dispositivos externos que conectan dispositivos para acceder a las opciones que quiera.
7. Iniciar una sesión: Puede iniciar o terminar una sesión en la cuenta de ThinQ que haya creado en el dispositivo móvil; puede editar el nombre de los dispositivos conectados a las entradas, de los dispositivos Home IoT (internet de las cosas del hogar) o cambiar los ajustes relacionados.
8. Opciones: Permite acceso a editar las entradas, a editar los dispositivos Home IoT (internet de las cosas del hogar), a las notificaciones, a los ajustes del control universal, a la guía del usuario y a salir de la aplicación.
9. Salga del Panel de Inicio.

* Los ajustes disponibles varían dependiendo de la región y del modelo.

UTILIZACIÓN DEL MENÚ

Conexión de dispositivos Home IoT (internet de las cosas del hogar)

Puede revisar y controlar el estado de los dispositivos conectados mediante Home IoT (internet de las cosas del hogar).

1. Instale la aplicación ThinQ en su teléfono inteligente.
 2. Acceda a su cuenta de ThinQ y registre su propio dispositivo de ThinQ.
 3. Presione el botón (HOME) del control remoto y seleccione el tablero de control del hogar.
 4. Presione "Iniciar sesión" en la esquina derecha superior para iniciar una sesión.
- Si usted está en un área que no ofrece el servicio de la aplicación ThinQ, no podrá realizar la conexión del dispositivo de ThinQ.
 - Si usted controla un dispositivo externo desde la aplicación móvil, es posible que no pueda controlar el dispositivo desde el TV. Salga de la aplicación móvil para controlarlo desde el TV.

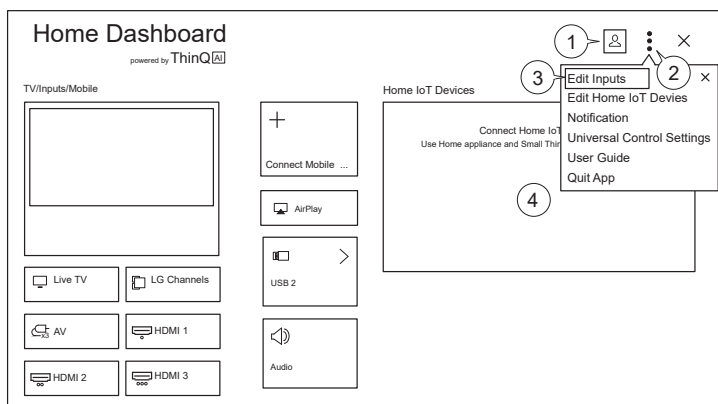

1. Puede iniciar o terminar una sesión en su cuenta de ThinQ creada en el dispositivo móvil.
 2. Opciones: Puede controlar el dispositivo fácilmente presionando la función deseada.
 3. Editar las entradas: Puede editar el icono y el nombre de las entradas del TV.
Editar los dispositivos Home IoT (internet de las cosas del hogar): Puede cambiar el nombre, mostrar / esconder o cambiar el orden de los dispositivos conectados mediante Home IoT (internet de las cosas del hogar).
Notificación: Se activa esta función, puede recibir notificaciones acerca del estado de los dispositivos conectados mediante Home IoT (internet de las cosas del hogar).
Ajustes del Control Universal: Puede controlar los dispositivos conectados al TV con el control remoto.
Guía del usuario: La guía digital del usuario, en la que puede hacer búsquedas, le permite obtener instrucciones de cada paso de las funciones y del uso del TV.
 4. Puede consultar la guía del usuario para conectar los dispositivos Home IoT. Puede conectar y mostrar los dispositivos registrados en su cuenta de ThinQ.
- Cuando el dispositivo esté conectado, la tarjeta se cambiará a un tamaño más pequeño y aparecerá en la parte inferior de la lista de conexiones del dispositivo.
- Los ajustes disponibles varían dependiendo del modelo y la región.
 - Los dispositivos Home IoT (internet de las cosas del hogar) que se pueden conectar al TV pueden cambiar sin previo aviso.
 - Los dispositivos de ThinQ que se pueden conectar y las funciones disponibles pueden variar dependiendo del teléfono móvil y del TV.

UTILIZACIÓN DEL MENÚ

Conexión de dispositivos inteligentes

Puede utilizar una variedad de funciones conectando el TV a un dispositivo inteligente. Conectar un dispositivo inteligente a un TV utilizando la aplicación de ThinQ:

1. Descargue la aplicación de ThinQ de la tienda de aplicaciones de su dispositivo inteligente. Puede descargar una aplicación fácilmente escaneando el código de respuesta rápida.

Android



iOS



2. Conecte el TV y el dispositivo inteligente a la misma red de Wi-Fi. Puede revisar la red de Wi-Fi del TV en Ajustes > Red > Ajustes de la Conexión de Wi-Fi.
3. Utilice la aplicación de ThinQ instalada en su dispositivo inteligente.
4. Siga las instrucciones de la aplicación de ThinQ para conectar tu dispositivo inteligente al TV. Cuando la información de su cuenta de ThinQ se haya enlazado al TV, usted puede manejar los dispositivos Home IoT (internet de las cosas del hogar) registrados en su cuenta utilizando el Panel de Inicio del TV.

Controlar el TV con la aplicación de ThinQ:

Puede tocar los botones de la pantalla de su dispositivo inteligente para controlar el TV.

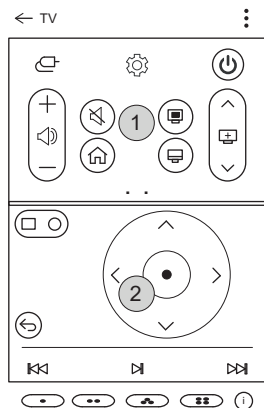

- Algunos controles pueden ser limitados en el modo de entrada externa.
- La pantalla y la funcionalidad de la aplicación pueden cambiar sin previo aviso.
- Las funciones disponibles pueden variar dependiendo del país y del sistema operativo.

1. Al ver una transmisión en directo, puede controlar el programa, el volumen, etc. o seleccionar la entrada con comandos de voz, en lugar de utilizar el control remoto.
 2. Puede realizar las mismas funciones del puntero y las flechas direccionales del control remoto.
- Nota: Bloqueos de clasificaciones de la programación / activación de los bloqueos de programación / bloqueos de las aplicaciones / bloqueos de las entradas - La contraseña inicial establecida es "0000".

Restablecer una contraseña olvidada:

Si olvida su contraseña, tiene que restablecerla como sigue:

1. Presione el botón "settings" del control remoto.
2. Seleccione Seleccione Todos los Ajustes > General > Seguridad del Sistema.
3. Presione el botón para cambiar el canal hacia arriba > cambiar el canal hacia arriba > cambiar el canal hacia abajo > cambiar el canal hacia arriba en el control remoto. Aparecerá una ventana en la que debe indicar los números "0313" y, entonces, presione Enter y la contraseña se restablecerá a "0000".

Cuidado de la pantalla

No frote ni golpee la pantalla con objetos duros, ya que puede rayar, marcar y hasta dañar la pantalla permanentemente. Asegúrese de que la pantalla esté instalada en un lugar seguro contra el contacto con abrasivos o escombros impulsados por el aire, los cuales podrían causarle daños a la pantalla LCD. Nunca utilice amoníaco ni productos que contengan amoníaco, ya que dañará la capa antirreflectora de la pantalla. Utilice solamente productos aprobados para la limpieza de pantallas. Desenchufe el cable eléctrico antes de limpiar la pantalla. Quítele el polvo a la pantalla limpiando la pantalla y los paneles exteriores con un paño limpio y suave. Si necesita una limpieza más profunda, utilice un paño limpio y húmedo. No utilice limpiadores en aerosol ni solventes de tipo alguno. No utilice ningún químico, como solvente de pintura o benceno para limpiar el exterior del producto. Podría rayar las superficies, borrar indicaciones necesarias, etiquetas de identificación o instrucciones exteriores, lo cual puede causar el mal uso o funcionamiento del producto.

Precaución sobre teléfonos móviles

Mantenga su teléfono móvil lejos de la pantalla para evitar interferencia con la imagen o el sonido que puedan causarle daños permanentes a la pantalla.

Fin del ciclo de vida útil

En un esfuerzo por ofrecer productos ecológicos que no dañen el medioambiente, su nueva pantalla contiene materiales que se pueden reciclar y reusar. Cuando finalice el ciclo de vida útil de su pantalla, existen compañías especializadas que pueden minimizar los desperdicios de la pantalla separando los materiales reusables de los demás. Por favor, asegúrese de desechar su pantalla de acuerdo con las regulaciones locales.



Esta computadora es un electrodoméstico. Tiene un aislamiento eléctrico de Clase II, o un doble aislamiento eléctrico, y ha sido diseñada de tal manera que no requiere una conexión de seguridad a la tierra.



Si en algún momento usted necesita descartar este dispositivo, por favor, tenga presente que los productos eléctricos no se deben desechar junto con los desperdicios del hogar. Por favor, recíclelo en un lugar habilitado para ello. Consulte con las autoridades locales o con el vendedor para conocer las opciones de reciclaje (Instrucciones para los desperdicios eléctricos y los equipos electrónicos).

ESP Página en blanco.

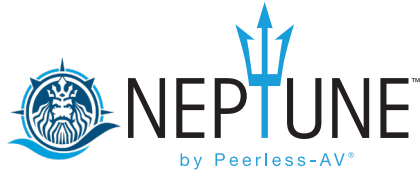

Manuel de l'utilisateur

TV intelligente extérieure plein soleil

MODÈLE: 557DNT1S-UA, 657DNT1S-UA



INSTALLATION DU SYSTÈME ET EXIGENCES EN MATIÈRE D'ÉLECTRICITÉ

Code de l'électricité

Remarque à l'usage de l'installateur du système d'affichage: Ce rappel vise à attirer l'attention de l'installateur sur l'article 820-44 du National Electric Code qui fournit des lignes directrices pour une mise à la terre appropriée et, plus particulièrement, précise que le câble de mise à la terre devrait être branché au système de mise à la terre du bâtiment. Les prises de courant murales devraient être installées à proximité de l'équipement et demeurer facilement accessibles.

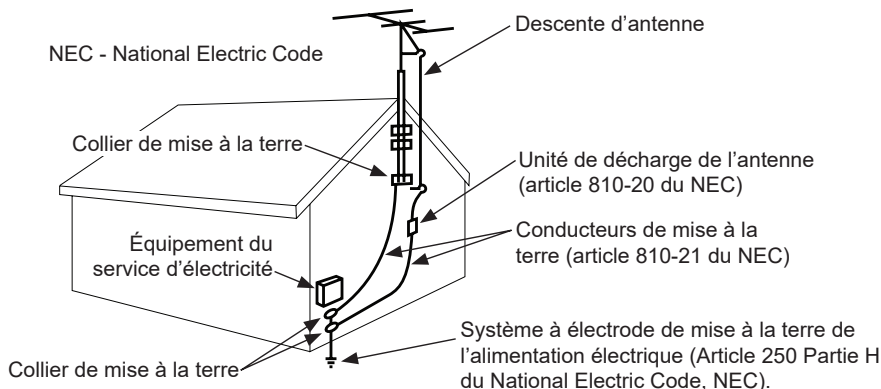

Remarque: L'installation devrait comprendre un dispositif externe de protection contre les surtensions figurant sur la liste d'UL d'une puissance assignée de 2500 Vpk ou moins, pour des secteurs de 150 à 300 V c.a., installé conformément aux exigences prévues à l'article 285 de la norme ANSI/NFPA 70 ou dans les codes locaux applicables.

Source d'alimentation

L'écran doit être raccordé à une prise dotée d'une connexion à la terre de protection.

La prise sur secteur est utilisée comme dispositif de sectionnement et doit demeurer facilement accessible.

L'installation électrique doit se faire en conformité aux parties concernées du chapitre 8 du code ANSI/NFPA 70.

L'antenne extérieure ne devrait pas se trouver à proximité des lignes électriques aériennes ou de tout circuit électrique.

Si une antenne extérieure est branchée au récepteur, assurez-vous que le système de l'antenne est mis à la terre et offre une protection contre les surtensions et l'accumulation de charges électrostatiques. L'article 810 du National Electric Code ainsi que la norme ANSI/NFPA no 70-1984 fournissent de l'information sur la mise à la terre appropriée du mât et de la structure d'appui, la mise à la terre de la descente d'antenne jusqu'à l'unité de décharge de l'antenne, la taille des raccords de mise à la terre, l'emplacement de l'unité de décharge de l'antenne, le branchement aux électrodes de mise à la terre et les exigences relatives aux électrodes de mise à la terre.

Ces écrans fonctionnent avec une alimentation par courant alternatif de 120 V, 60 Hz. Branchez le cordon d'alimentation à une prise électrique 120 V CA, 60 Hz. Ne branchez jamais l'écran sur une alimentation à courant continu ou à une tension autre que celle spécifiée.

Pour éviter tout choc électrique, n'utilisez pas l'écran avec une rallonge, une prise de distribution ni aucune autre prise de courant à moins de pouvoir insérer complètement les lames et la borne de terre de manière à éviter d'exposer les lames.

Toutes les lignes secondaires doivent être acheminées par un conduit mis à la terre et rester séparées de la ligne à c.a.

AVERTISSEMENT DE LA FCC

Afin d'assurer une conformité continue et d'éviter de possibles interférences indésirables, il est possible d'utiliser des noyaux de ferrite lors de la connexion de cet écran avec l'équipement vidéo ; maintenir un espacement d'au moins 400mm (15,75 pouces) avec les autres appareils périphériques.

DÉCLARATION DE LA FCC

Cet appareil a été testé et déclaré conforme aux limites établies pour des appareils numériques de classe B, en vertu des dispositions de l'alinéa 15 de la réglementation FCC. Ces limites sont destinées à fournir une protection raisonnable contre les interférences nuisibles dans le cadre d'une installation résidentielle. Le présent équipement génère, utilise et peut émettre des radiofréquences susceptibles, à défaut d'une installation adéquate et d'une utilisation conforme à ces instructions, de produire des interférences dangereuses pour les communications radio. Cependant, il n'y a aucune garantie d'absence de brouillage dans une installation donnée. S'il s'avère que ce produit provoque un brouillage nuisible à la réception radio ou télévisuelle, ce que permet de constater la simple mise en route et fermeture de l'appareil, vous êtes alors invité à tenter de corriger l'interférence en effectuant une ou plusieurs des corrections suivantes:

1. Réorienter ou déplacer l'antenne de réception.
2. Augmenter la distance entre l'équipement et le récepteur.
3. Brancher le matériel dans une prise de courant qui se trouve sur un circuit différent de celui sur lequel le récepteur est branché.
4. Consulter le distributeur ou un technicien expérimenté en radio/TV pour obtenir de l'aide.

Le présent appareil est conforme à la section 15 des règles de la FCC. Son fonctionnement est assujéti aux deux conditions suivantes:

- Cet appareil ne doit pas produire de brouillage préjudiciable.
- Cet appareil doit accepter tout brouillage subi, même si le brouillage est susceptible d'en compromettre le fonctionnement.

Renseignements Pertinents

Inscrire ici le modèle et le numéro de série l'appareil pour consultation future. Conserver ce manuel de l'utilisateur dans un endroit facile d'accès au cas où une réparation serait nécessaire.

Remarque: le numéro de série de l'écran se trouve sur l'emballage et sous la plaque de couverture arrière.

Numéro de modèle _____

Numéro de série _____

MESURES DE PRÉCAUTION GÉNÉRALES

Lire les instructions avant d'utiliser le matériel

Nous vous remercions d'avoir fait l'acquisition de notre produit. Avant utilisation, veuillez lire attentivement ce manuel de l'utilisateur et suivre les instructions pour assurer un fonctionnement en toute sécurité. Veuillez vous assurer de conserver ce manuel pour consultation ultérieure lors du transfert ou du transport de ce produit à un autre endroit.

▲ AVERTISSEMENT

En cas d'urgence, comme un incendie ou un choc électrique provoqué par le produit, contacter immédiatement le 911 ou les services de police/d'incendie appropriés de votre pays.

Pour réduire les risques de choc électrique ou d'incendie, respectez les consignes suivantes:

- En cas de défaillance du produit ou d'événements inhabituels comme une odeur de brûlé, de la fumée ou une perte de signaux du contenu en raison d'une surchauffe interne, mettre immédiatement l'appareil hors tension, débrancher le cordon électrique et communiquer avec le fabricant.
- Ne pas démonter, modifier ni réparer le produit d'une manière autre que celle décrite dans ces instructions. Toute modification non autorisée du produit annule automatiquement la garantie.
- Ne Pas toucher les câbles d'antenne, les fils, les câbles ni les fiches électriques en présence de foudre ou de tonnerre, ou avec les mains mouillées.
- Ne pas immerger dans l'eau.
- Ne pas détruire, traiter ou placer près d'une source de chaleur.
- Ne pas installer à proximité de gaz toxiques ou d'une atmosphère chimiquement instable.
- Ne pas installer à proximité d'un champ magnétique puissant ou d'un champ de courant électrique.
- Ne pas installer le produit sur des surfaces instables, à proximité d'objets mobiles ou d'un équipement vibrant ou sur des surfaces inégales. Veuillez suivre les directives d'installation appropriées pour une utilisation sans danger du produit, car une installation inappropriée peut provoquer la chute du produit.
- Ne laisser Aucune source d'incendie telle qu'une bougie, à proximité du produit ou sur celui-ci car cela pourrait provoquer un incendie ou l'endommager.
- Ne pas faire fonctionner le produit s'il est tombé ou s'il a été heurté. Tout impact physique sur le produit peut causer le déplacement et le bris de certains de ses composants internes.
- Ne pas plier ou tordre les cordons électriques, fiches électriques, câbles ou fils avec une force excessive.
- Ne pas obstruer les fentes de ventilation ni poser d'objets lourds sur le produit.
- Utilisez la tension assignée. L'utilisation d'une tension non assignée peut provoquer un incendie, une décharge électrique et endommager gravement le produit.
- Ne pas utiliser de prises d'alimentation ou de barres d'alimentation sur lesquelles sont branchés de nombreux autres appareils. Utiliser une prise de courant désignée avec disjoncteur de fuite de terre correspondant à la tension nominale pour assurer la sécurité d'utilisation du produit.
- Ne pas déplacer ni transporter lorsque des câbles (d'alimentation, de connexion au contenu) sont branchés sur les périphériques source.
- Toujours brancher la fiche d'alimentation fermement et complètement. Toujours débrancher les câbles en tirant sur la fiche et non sur le cordon.
- Toujours éteindre l'appareil pour brancher ou débrancher les cordons ou les câbles de branchement électriques afin d'éviter une décharge électrique ou d'endommager le produit.
- Ne pas contourner le dispositif de sécurité de la fiche électrique polarisée ou de mise à la terre. Une fiche polarisée possède deux lames, dont l'une est plus large que l'autre. Une fiche de mise à la terre a deux lames et une troisième broche de mise à la terre. La lame large ou troisième broche est fournie pour votre sécurité. Si la fiche fournie n'est pas adaptée à votre prise de courant, consultez un technicien pour le remplacement de la prise obsolète.
- Placer le cordon électrique de façon à le protéger et qu'il ne soit pas pincé ou que personne ne marche dessus, surtout au niveau des fiches, des prises de service et du point de sortie de l'appareil.

▲ AVERTISSEMENT

- Ne jamais appliquer de pression sur l'extérieur de l'écran ACL.
- En cas de cassure du moniteur ou de la vitre, éviter d'entrer en contact avec le cristal liquide et manipuler l'appareil avec soin.
- Ne pas grimper sur le produit.
- Ne pas installer à moins de 1,5 m (5 pi) d'un plan d'eau.
- Ne pas utiliser si la température excède les limites de fonctionnement ; La température maximale de fonctionnement est -22°F ~ 122°F (-30°C ~ 50°)
- Le produit est destiné à une utilisation en extérieur. Bien que la lumière du soleil n'affecte pas la longévité du téléviseur, la meilleure pratique consiste à placer le téléviseur à l'abri de la lumière directe du soleil pour des performances maximales.
- Ne pas installer dans une enceinte ou un renforcement ayant moins de 2 pouces d'écoulement d'air autour de l'écran. L'air à l'intérieur de l'écran entièrement encadré doit être ventilé.
- Le produit doit être fixé au bâtiment avant l'utilisation.
- Le produit doit être transporté et supporté par au moins deux personnes.
- Enlever périodiquement la poussière accumulée sur la fiche électrique afin de la garder propre et sèche et d'assurer un fonctionnement correct et sûr.
- N'utiliser que les accessoires spécifiés par le fabricant.
- Téléviseur à installer uniquement en orientation Paysage.

Table des matières

Installation du système et exigences en matière d'électricité.....	58
Code de l'électricité.....	58
Source d'alimentation.....	58
Avertissement de la FCC.....	59
Déclaration de la FCC.....	59
Renseignements Pertinents.....	59
Mesures de Précaution Générales.....	60
Directives D'Installation.....	63
Liste des pièces.....	63
Retirer le couvercle du logement des I/O.....	64
Cordons de Connexion.....	65
Installer le répéteur IR.....	65
Technologie freePath™.....	65
Replacer le couvercle du logement des I/O.....	66
Gestion des câbles.....	67
Préparation de l'écran pour le montage.....	68
Branchement à la source d'alimentation.....	69
Mode d'emploi.....	71
Mise sous tension/hors tension de l'écran.....	71
Tableau de bord.....	71
Boutons de la télécommande.....	72
Fonctionnement du menu.....	74
Premiers pas avec webOS TV.....	74
Connexion au réseau.....	74
Fonctionnement du téléviseur.....	74
Utilisation des fonctions de la télévision par la voix.....	76
Fonction texte.....	77
Lancer un programme avec Quick Access.....	79
Connexion de périphériques.....	80
Connexion d'un appareil domotique connecté IdO.....	81
Connexion des appareils intelligents.....	82
Entretien.....	83
Entretien de l'écran.....	83
Mise en garde relative aux téléphones mobiles.....	83
Directives relatives à la fin de vie.....	83
Garantie.....	84

DIRECTIVES D'INSTALLATION

Liste des pièces

Description	Qty
A affichage	1
B télécommande magic remote control	1
C attache-câbles adhésifs	3
D répéteur IR	1
E manuel de l'utilisateur (image non disponible)	1
F encart de support technique (image non disponible)	1
G carte d'enregistrement de la garantie (non illustrée)	1
H télécommande étanche	1

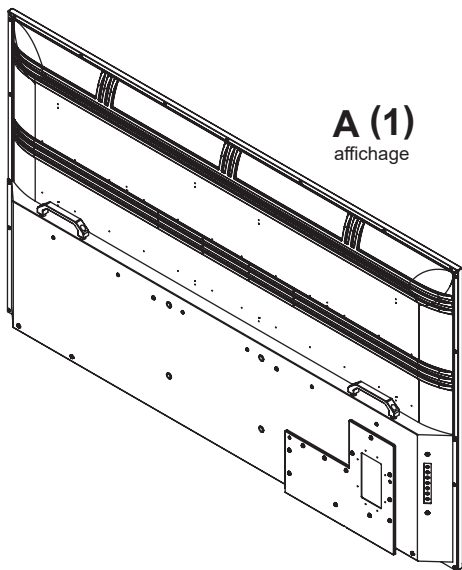

A (1)
affichage

B (1)
télécommande
magic remote control



H (1)
télécommande
étanche



C (3)
attache-câbles adhésifs

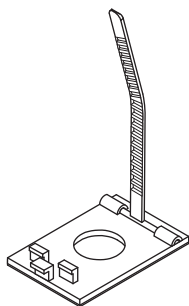

D (1)
répéteur IR

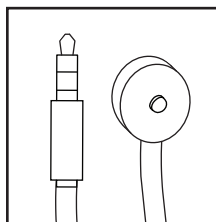





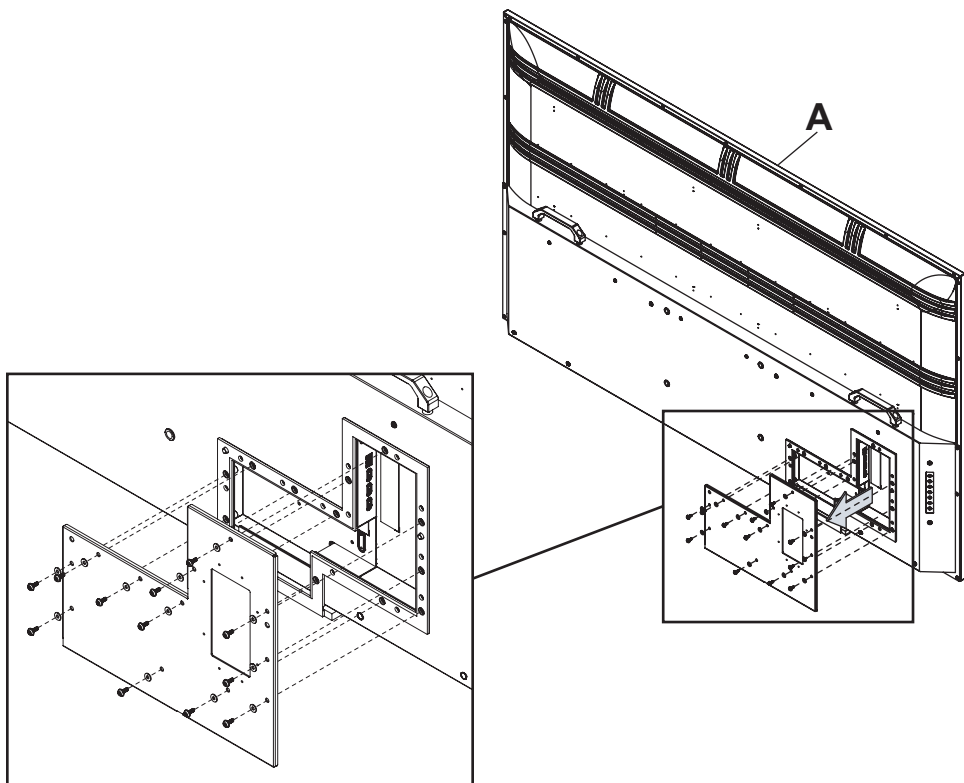



Retirer le couvercle du logement des I/O

Retirer le couvercle de la trappe E/S et les vis pour accéder au panneau de bornes.



Cordons de Connexion

Connecter les appareils sources à la borne d'entrée correspondante. Effectuer toutes les connexions avant de mettre l'écran sous tension.

Connecteur	Fonction	Description
	Optique	Utilisé pour connecter le signal de sortie audio numérique à un amplificateur (Niveau fixe).
	HDMI	Connecter à un appareil doté d'une sortie HDMI.
	AV	Connecter à un appareil doté d'une sortie AV / CVBS.
	USB	Prend en charge les médias audio / vidéo / photos / texte.
	Casque d'écoute	Connecter un casque pour une sortie audio (à niveau variable).
	RF	Entrée d'antenne pour utilisation avec les signaux ATSC 2.0 OTA.
	LAN / RJ45	Utilisé pour la connectivité internet.
	Répéteur IR	Pour la connexion d'un répéteur IR optionnel afin de contrôler des périphériques.

Installer le répéteur IR (Optionnel)

Introduisez la fiche de 3,5 mm du répéteur IR 5V fourni dans le port du répéteur IR situé sur le panneau des entrées de l'écran. Le port du répéteur IR peut ne pas être compatible avec les répéteurs d'autres fabricants.

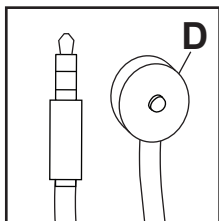

Technologie freePath™

Le couvercle de la trappe E/S doté de la freePath Technology™ permet une meilleure pénétration du signal WiFi et améliore la connectivité réseau de la Smart TV.

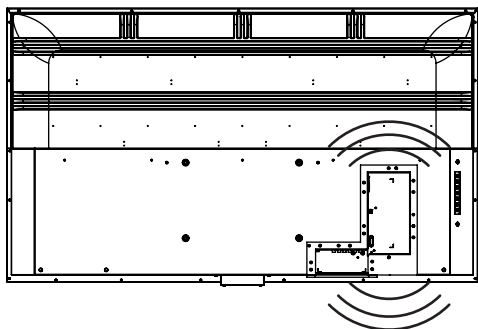

Replacer le couvercle du logement des I/O

1. Faites passer les câbles par le fond du logement des bornes des I/O, par-dessus le joint en mousse. Tous les câbles doivent ressortir vers le bas de l'écran pour en garantir l'étanchéité lorsque le couvercle du logement des I/O est remis en place. Ne faites pas passer les câbles par le haut ni par les côtés du logement des I/O. Séparez les câbles d'environ 13 mm (1/2") pour assurer l'étanchéité de l'appareil lorsque le couvercle du logement des I/O est installé.
2. Remplacez le couvercle du logement des I/O en l'alignant sur les guides. Maintenez les câbles en position entre les joints inférieurs.
3. Remplacez les vis et serrez jusqu'à ce que le joint du couvercle de la trappe E/S soit complètement comprimé et de niveau avec l'arrière de l'écran.

AVERTISSEMENT

Le non-respect de ces instructions peut entraîner la détérioration ou la destruction du produit et l'annulation de la garantie.

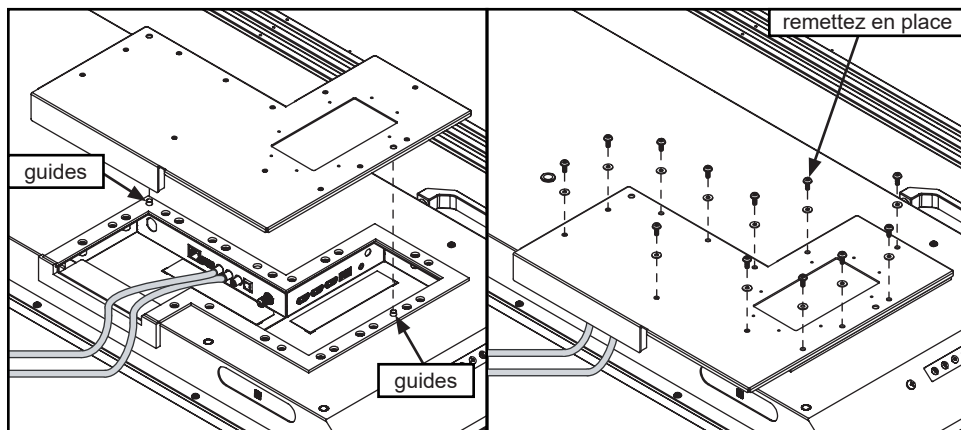

AVERTISSEMENT

- S'assurer que le rayon de courbure du cordon ne dépasse pas les limites fixées par le fabricant.
- Assurez-vous que les câbles sont logés correctement dans les goulottes pour leur éviter d'être endommagés lorsque vous réinstallez le couvercle.
- Ne faites pas passer les câbles par le haut ni par les côtés de la trappe E/S. Tous les câbles doivent être orientés vers le bas de l'écran afin de préserver l'étanchéité une fois le couvercle de la trappe E/S installé.

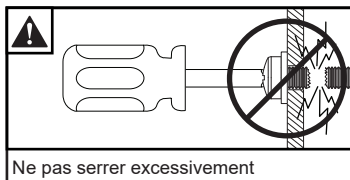

Gestion des Câbles

Fixez les câbles à l'écran à l'aide des attaches-câbles adhésifs.

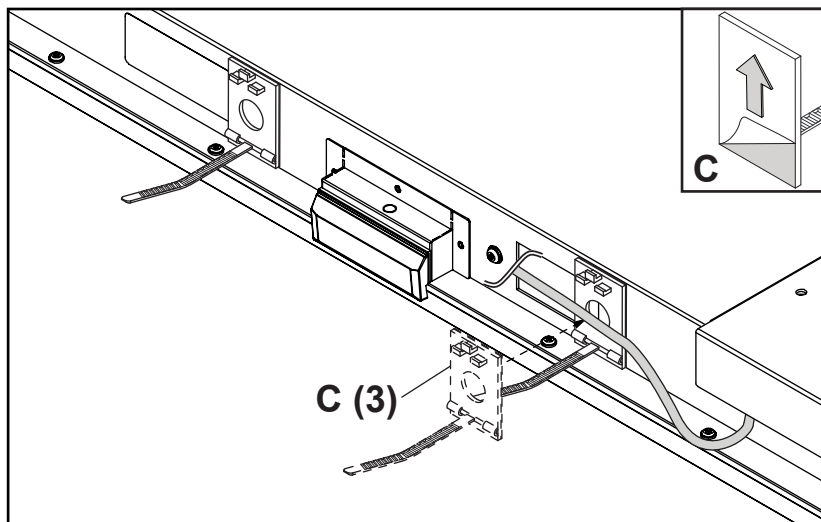

Préparation de l'écran pour le montage

Installez les cordons avant de procéder au montage de l'écran. Le panneau d'entrée peut être obstrué après le montage de l'écran.

Pour votre sécurité, installer uniquement un support de montage extérieur assigné pour l'utilisation prévue et qui supporte le poids de l'appareil. Pour un montage extérieur, utiliser des supports de montage respectueux de l'environnement appropriés pour garantir la longévité dans les environnements hostiles.

Consultez le tableau ci-dessous pour déterminer les spécifications de montage de votre écran:

Vis de montage requises
Quatre M8 screws (20mm long)

Taille d'affichage	A	B	C	D	E	F
55"	11.81" (300mm)	7.87" (200mm)	18.65" (474mm)	4.61" (117mm)	1.61" (41mm)	3.11" (79mm)
65"	11.81" (300mm)	7.87" (200mm)	22.89" (582mm)	5.42" (138mm)	1.61" (41mm)	3.11" (79mm)

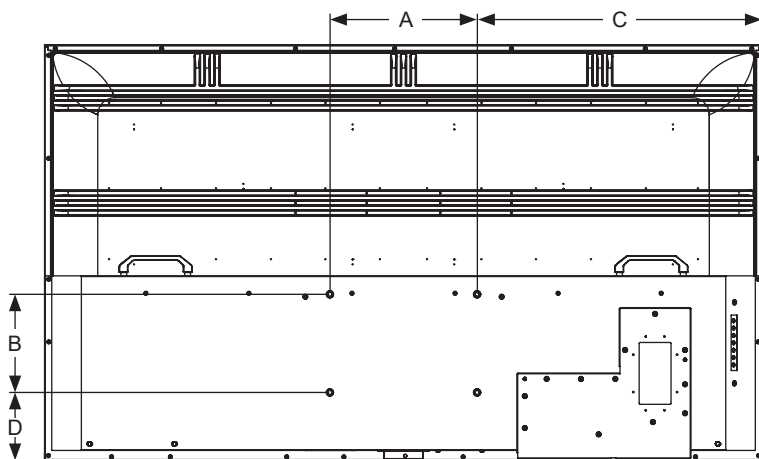

VUE ARRIÈRE

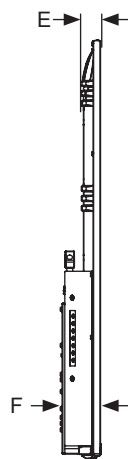

VUE LATÉRALE

Préparation de l'écran pour le montage

Taille d'affichage	A	B	C	D	E
55"	49.09" (1247mm)	28.54" (725mm)	47.69" (1211mm)	26.85" (682mm)	54.64" (1388mm)
65"	57.59" (1463mm)	33.31" (846mm)	56.24" (1428mm)	31.62" (803mm)	64.53" (1639mm)

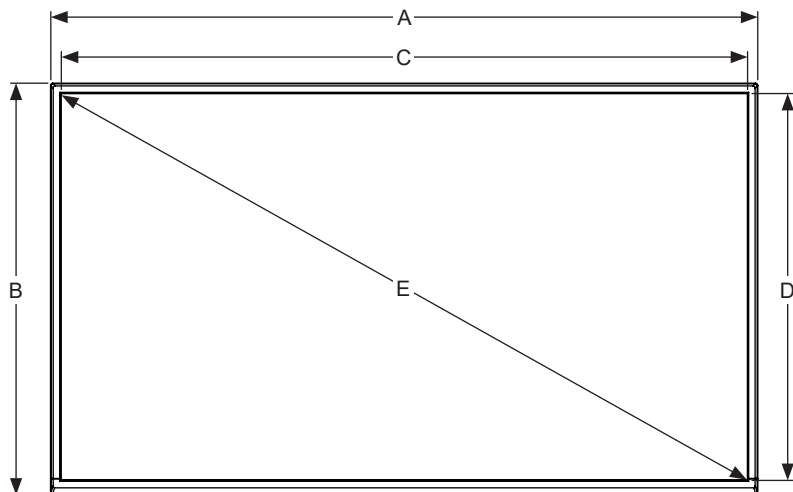

VUE DE FACE

Branchement à la source d'alimentation

Branchement du cordon d'alimentation à la prise DDFT.

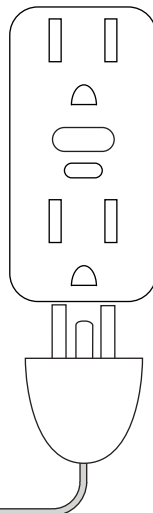
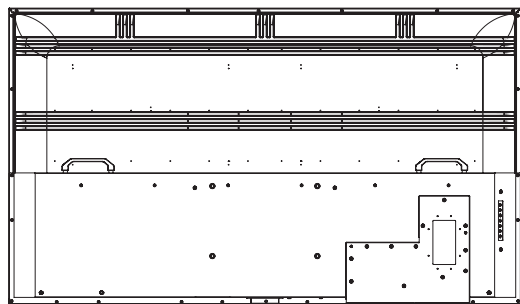

FRN Cette page a été laissée en blanc intentionnellement.

MODE D'EMPLOI

Mise sous tension/hors tension de l'écran

Allumez l'écran à l'aide de la télécommande ou du bouton d'alimentation situé sur le côté. L'écran s'allumera mais l'image peut mettre quelques secondes à apparaître pendant que l'appareil complète sa séquence d'allumage.

Pointez la télécommande vers le capteur IR situé sous le logo Peerless-AV au centre de l'écran, et appuyez sur le bouton d'alimentation.









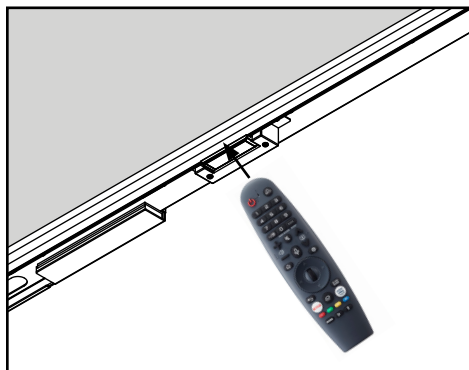

Tableau de bord

Mode Direct: Permet d'accéder rapidement à la sélection des sources, au réglage du volume et à la sélection des chaînes.

Mode Menu: Appuyer sur le bouton MENU pour accéder au mode menu et activer la fonction d'affichage à l'écran (AAE). Pour une description du fonctionnement de la fonction d'AAE, veuillez vous reporter à la section suivante.

L'attribution des boutons du clavier est indiquée dans le tableau ci-dessous:

Mode Menu	Mode Direct	
Marche/Arrêt	Marche/Arrêt	
OK	Sélection de l'entrée	
Menu	Menu	
Haut	Chaîne vers le haut	
Bas	Chaîne vers le bas	
Droit	Monter le volume	
Gauche	Baisser le volume	

Boutons de la Télécommande



Boutons	Description
Alimentation	Allumer / éteindre le téléviseur
STB Power	Permet d'allumer ou d'éteindre le boîtier décodeur (STB) lorsque ce dernier est ajouté à la télécommande universelle du téléviseur
Search	Activer la reconnaissance vocale (connexion réseau nécessaire)
Sprocket	Accéder aux Paramètres / Paramètres rapides
Input	Permute entre les différentes sources d'entrée
0 ~ 9	Naviguer entre les chaînes de télévision
-/List	Insère un tiret entre les chiffres / Affiche la liste des chaînes syntonisées
"..."	Autres actions en complément de celles à l'écran
Vol +/-	Ajuste les niveaux audio vers le haut et vers le bas
FAV	Rappelle les chaînes syntonisées qui ont été définies comme favorites
Guide	Rappelle le guide des chaînes syntonisées
Mute	Couper / rétablir le son
Channel +/-	Permet le déplacement vers le haut et le bas dans la liste des chaînes syntonisées
Play	Engage la lecture de la programmation en cours
Home	Accéder au menu d'accueil / Rappelle toutes les options de contenu
Pause	Met en pause la programmation en cours
Back	Retourne la programmation à l'écran précédent
Exit	Quitte l'écran affiché
Arrows	Permet de naviguer dans l'écran affiché
Select	Permet d'effectuer la sélection lors de la navigation dans l'écran affiché
AD/SAP	Bascule vers le programme audio secondaire si disponible
Movies	Affiche les films disponibles en streaming dans les applications actives
Stop	Arrête la lecture de la programmation en cours
Netflix	Lance l'application Netflix
Prime Video	Lance l'application Amazon Prime
Rouge	Correspond à différentes fonctions colorisées dans le menu
Vert	Correspond à différentes fonctions colorisées dans le menu
Jaune	Correspond à différentes fonctions colorisées dans le menu
Bleu	Correspond à différentes fonctions colorisées dans le menu

H



Boutons	Description
Alimentation	Allumer / éteindre le téléviseur
TV	Cela change l'entrée du tuner sur le téléviseur
Sprocket	Accéder aux Paramètres / Paramètres rapides
Input	Permute entre les différentes sources d'entrée
0 ~ 9	Naviguer entre les chaînes de télévision
-/List	Insère un tiret entre les chiffres / Affiche la liste des chaînes syntonisées
"..."	Autres actions en complément de celles à l'écran
Vol +/-	Ajuste les niveaux audio vers le haut et vers le bas
FAV	Rappelle les chaînes syntonisées qui ont été définies comme favorites
Guide	Rappelle le guide des chaînes syntonisées
Mute	Couper / rétablir le son
Channel +/-	Permet le déplacement vers le haut et le bas dans la liste des chaînes syntonisées
Play	Engage la lecture de la programmation en cours
Home	Accéder au menu d'accueil / Rappelle toutes les options de contenu
Pause	Met en pause la programmation en cours
Back	Retourne la programmation à l'écran précédent
Exit	Quitte l'écran affiché
Arrows	Permet de naviguer dans l'écran affiché
Select	Permet d'effectuer la sélection lors de la navigation dans l'écran affiché
CC/Sub	Activez ou désactivez les sous-titres
Movies	Affiche les films disponibles en streaming dans les applications actives
Stop	Arrête la lecture de la programmation en cours
Netflix	Lance l'application Netflix
Prime Video	Lance l'application Amazon Prime
Rouge	Correspond à différentes fonctions colorisées dans le menu
Vert	Correspond à différentes fonctions colorisées dans le menu
Jaune	Correspond à différentes fonctions colorisées dans le menu
Bleu	Correspond à différentes fonctions colorisées dans le menu

FONCTIONNEMENT DU MENU

Premiers pas avec webOS TV

Programmation télévisée en direct / Configuration de l'antenne:

1. Connectez l'antenne au téléviseur. Vous pouvez également connecter un périphérique capable de recevoir des émissions, par exemple un boîtier décodeur, au lieu d'une antenne.

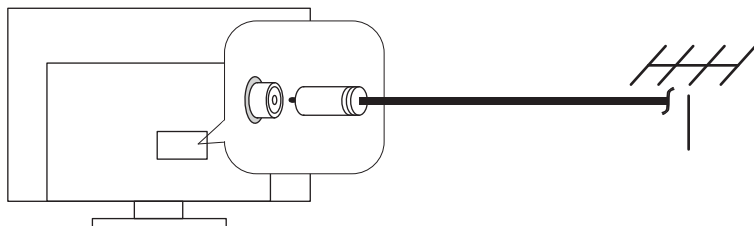

2. Démarrer > Programmes > Réglage manuel / Réglage automatique. Recherchez et classez les programmes que vous captez.

Connexion au réseau:

Configurez les paramètres du réseau, par exemple, les applications et le contenu en ligne.

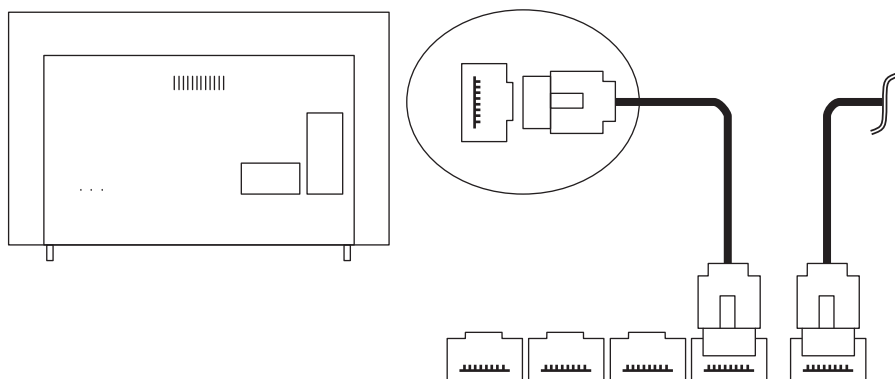

Les paramètres de réseau peuvent être appliqués via un réseau câblé.

1. Connectez le port LAN du téléviseur au routeur à l'aide d'un câble. Le routeur doit disposer d'une connexion active à l'internet.
2. Appuyez sur la touche « Paramètres » de la télécommande.
3. Sélectionnez Paramètres de connexion filaire Ethernet. Pour afficher les détails, cliquez sur Paramètres > Connexion > Réseau > Paramètres de connexion dans le Guide de l'utilisateur.

FONCTIONNEMENT DU MENU

Connexion au Réseau:

Les paramètres de réseau peuvent être appliqués via le réseau Wi-Fi.

1. Allumez le routeur connecté à l'internet.
2. Appuyez sur la touche « Paramètres » de la télécommande.
3. Sélectionnez Paramètres de connexion > Connexion réseau > Connexion Wi-Fi.
4. Lorsque la recherche de réseau est terminée, la liste des réseaux disponibles s'affiche.
5. Sélectionnez le réseau à connecter.
6. Saisissez le mot de passe du routeur LAN sans fil si nécessaire. Pour afficher les détails, cliquez sur Paramètres > Connexion > Réseau > Paramètres de connexion dans le Guide de l'utilisateur.

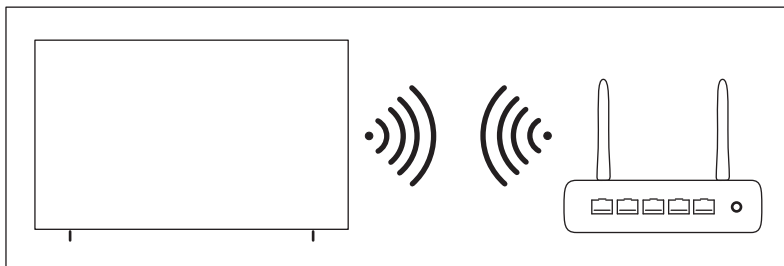

Instructions pour la configuration du réseau::

- Utilisez un câble LAN standard (Cat5 ou supérieure, connecteur RJ45, port LAN TX 10Base-T ou 100Base-T).
- Redémarrer le modem résout parfois les problèmes de réseau. Mettez le modem hors tension, débranchez-le pour le réinitialiser, puis remettez-le sous tension pour résoudre le problème.
- Le fabricant n'est pas responsable des défaillances de la connexion au réseau, ni des problèmes, dysfonctionnements ou erreurs causés par la connexion réseau.
- La connexion au réseau peut ne pas fonctionner correctement en raison des paramètres du réseau ou du contrat offert par le fournisseur de services internet.
- Le service DSL doit utiliser un modem DSL et le service câble doit utiliser un décodeur câble. Si le nombre de connexions réseau disponibles est limité, il se peut que les paramètres de réseau du téléviseur ne puissent pas être utilisés. Cela dépend du contrat avec le fournisseur de services internet (si le contrat n'autorise pas plus d'un appareil par ligne, seul le PC déjà connecté pourra y accéder).
- Le réseau sans fil peut subir des interférences de la part d'autres appareils qui utilisent la même fréquence (2,4 GHz), comme un téléphone sans fil, un dispositif Bluetooth ou un four à micro-ondes). Des interférences peuvent également se produire lorsque la fréquence de 5 GHz est utilisée, mais elles sont moins probables.
- Dans un environnement sans fil, il arrive que le réseau fonctionne au ralenti.
- Si les autres réseaux locaux ne sont pas désactivés, il peut y avoir un trafic excessif sur certains appareils.
- L'appareil de point d'accès utilisé doit pouvoir prendre en charge les connexions sans fil et la fonction Connexion sans fil doit être activée sur l'appareil pour assurer la connexion au point d'accès. Contactez votre fournisseur de services internet pour connaître la disponibilité des connexions sans fil au point d'accès.
- Vérifiez les paramètres de sécurité SSID du point d'accès. Consultez la documentation correspondante pour connaître les paramètres de sécurité SSID.
- Si les périphériques de réseau (partage de ligne avec ou sans fil, concentrateur) sont mal configurés, cela peut entraîner des lenteurs dans le fonctionnement du téléviseur ou son mauvais fonctionnement.
- Différents point d'accès utilisent des méthodes de connexion différentes, selon le fabricant.
- Pour résoudre un problème lié à cette fonction, voir la section Dépannage du Guide de l'utilisateur.

FONCTIONNEMENT DU MENU

Fonctionnement du téléviseur

Comment connecter la télécommande Magic Remote Control:

Plus d'informations sur la télécommande Magic Remote Control. Pour sélectionner les fonctions souhaitées, il suffit de déplacer le curseur sur l'écran du téléviseur et de cliquer, comme avec une souris d'ordinateur.

La télécommande Magic Remote Control est disponible séparément même lorsqu'elle n'est pas fournie avec l'équipement.

Jumelage de la Magic Remote Control:

La télécommande Magic Remote Control doit être connectée avec webOS TV pour enregistrer l'utilisateur. Pour connecter la télécommande Magic Remote Control préalablement enregistrée pour l'utilisateur, procédez comme suit:

1. Allumez le téléviseur. Attendez environ 20 secondes, puis pointez la télécommande vers le téléviseur et choisissez la position (OK).
2. La Magic Remote Control sera enregistrée automatiquement et un message signalant le succès du jumelage s'affichera sur l'écran du téléviseur.
3. Si l'enregistrement de la Magic Remote Control échoue, éteignez le téléviseur puis rallumez-le avant de réessayer.

Réenregistrez la Magic Remote Control:

(Si la télécommande n'apparaît pas sur le téléviseur, il faut refaire la procédure).

1. Pointez la télécommande vers le téléviseur, appuyez sur la touche GUIDE et maintenez le bouton jusqu'à l'apparition de l'instruction.
2. La télécommande précédemment enregistrée est annulée, puis réenregistrée.

Utilisation de la télécommande Magic Remote Control:

- Secouez la Magic Remote Control de gauche à droite ou tracez des cercles en la pointant vers le téléviseur. Orientez la télécommande dans la direction souhaitée: le pointeur suit le mouvement.
- Placez le pointeur à l'endroit souhaité et appuyez sur (OK) pour exécuter la fonction choisie.
- Le pointeur disparaît après une courte période d'immobilité. Si le pointeur disparaît de l'écran, secouez la télécommande Magic Remote Control de gauche à droite pour le faire réapparaître. Pour faire disparaître le pointeur, appuyez sur les boutons haut, bas, gauche ou droite. La commande fonctionne alors comme une télécommande classique.
- Si le pointeur ne répond pas de manière fluide, réinitialisez-le en le déplaçant vers le bord de l'écran.
- La portée de la télécommande est de 10 mètres. Il est possible qu'elle ne fonctionne pas correctement si elle se trouve hors de la distance de fonctionnement ou si un obstacle bloque la ligne de visée.
- Selon les périphériques (routeur sans fil, four à micro-ondes, etc.), des échecs de communication peuvent se produire.
- Les chocs peuvent entraîner le dysfonctionnement de la Magic Remote.
- Veillez à ne pas heurter les meubles, les équipements électroniques ou d'autres personnes se tenant à proximité en utilisant la Magic Remote Control.

FONCTIONNEMENT DU MENU

Utilisation des Fonctions de la Télévision par la Voix

La reconnaissance vocale permet aussi d'accéder rapidement et facilement à diverses fonctions du téléviseur.

1. Maintenez enfoncée la touche de la télécommande et énoncez la fonction souhaitée ou, pour une recherche, le mot clé.
2. Relâchez le bouton après la saisie vocale. La fonction correspondante est lancée.

Remarque: il se peut que certains modèles ne soient pas pris en charge.

- Les résultats de recherche ne peuvent être corrects que si la langue utilisée correspond à la localisation.
- Certaines fonctions ne seront pas disponibles si les paramètres de localisation et de langue sont différents.
- Vous pouvez modifier les paramètres de langue dans Paramètres > Tous les paramètres > Système > Langue.

Précautions relatives à la reconnaissance vocale:

- La reconnaissance vocale nécessite une télécommande Magic Remote Control, qui n'est pas compatible avec tous les modèles.
- Pour pouvoir utiliser toutes les fonctions de reconnaissance vocale, les paramètres de programmes, région, etc, doivent être configurés. Dans le cas contraire, certaines fonctions ne seront pas opérationnelles.
- Une connexion réseau est indispensable pour le fonctionnement de la reconnaissance vocale.
- L'utilisation de la reconnaissance vocale n'est possible qu'avec une connexion réseau et une fois que les conditions générales ont été acceptées.
- Pour contrôler le décodeur câble connecté à la télévision avec la fonction de reconnaissance vocale, ouvrez Paramètres > Tous les paramètres > Appareils > Appareils périphériques > Paramètres de commande universelle et configurez une télécommande universelle.
- Il est recommandé de diriger la télécommande Magic Remote Control vers le décodeur câble après la saisie vocale.
- La précision de la reconnaissance varie en fonction de l'utilisateur (volume de la voix, prononciation, accent, vitesse d'élocution) et de l'environnement (bruit et volume de la télévision).
- Pour obtenir une reconnaissance précise de la parole, énoncez clairement et lentement, à un volume approprié, à environ 10 cm du microphone de la Magic Remote Control.
- Si la demande exprimée n'est pas reconnue, il est possible que la reconnaissance vocale ne fonctionne pas comme anticipé.

FONCTIONNEMENT DU MENU

Fonction texte

Utilisation du langage textuel:

- La reconnaissance vocale permet aussi de saisir du texte dans les champs de recherche.
 - Sélectionnez le bouton « Micro » sur le clavier affiché à l'écran pour passer en mode de saisie vocale. Remarque: il se peut que certains modèles ne soient pas pris en charge.
1. Placez le pointeur de la télécommande Magic Remote Control dans la zone de texte pour ouvrir le clavier virtuel.

ENG	1	2	3	4	5	6	7	8	9	0		
\$\$%^	q	w	e	r	t	y	u	i	o	p	Enter	
Aa	a	s	d	f	g	h	j	k	l	?		
	@	z	x	c	v	b	n	m	,	.	Clear All	

2. Sélectionnez le bouton « Micro » du clavier virtuel.
3. La fenêtre de la fonction de reconnaissance vocale s'affiche (voir ci-dessous). Parlez lentement et clairement dans le microphone de la télécommande.

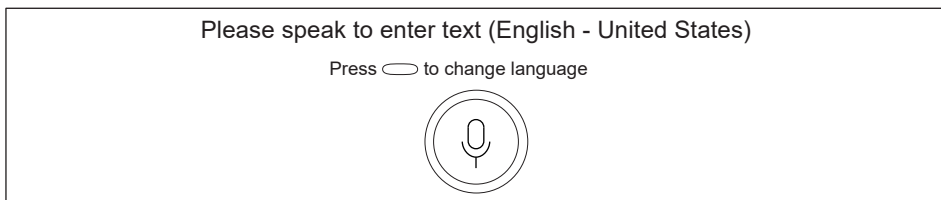

4. Si votre discours contient des mots similaires à d'autres, une liste de résultats possibles apparaît (voir ci-dessous). Si la liste ne contient pas les résultats souhaités, appuyez sur TRY AGAIN pour réessayer. Sinon, sélectionnez un résultat et il s'affichera dans la zone de texte.

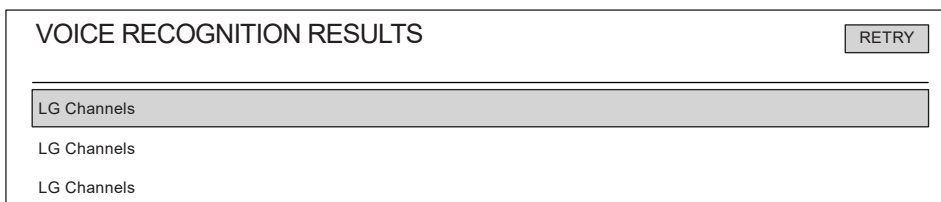

Précautions à prendre lors de l'utilisation du langage textuel:

- Vérifiez la connexion réseau avant de lancer la fonction Texte.
- Vous pouvez modifier la langue dans Paramètres > Tous les paramètres > Général > Langue > Langue du menu.

Pour utiliser temporairement une autre langue pour la reconnaissance vocale, appuyez sur le bouton rouge dans la fenêtre d'affichage des informations de reconnaissance vocale.

- Vous ne pouvez utiliser cette fonction que pour accepter les conditions de la reconnaissance vocale.
- Le taux de réussite de la reconnaissance vocale varie selon l'utilisateur (volume de la voix, prononciation, accent, vitesse d'élocution) et l'environnement (bruit et volume de la télévision).
- Pour améliorer les résultats de la fonction, parlez clairement et à voix haute à moins de 10 cm du microphone de la télécommande Magic Remote Control.
- La reconnaissance vocale n'est pas disponible dans les champs de saisie des mots de passe ou dans la barre d'adresse du navigateur Web (sauf pour la recherche générale).

FONCTIONNEMENT DU MENU

Lancer un programme avec Quick Access

- Appuyez sur un chiffre de la télécommande et maintenez-le enfoncé pour ouvrir l'application ou activer la saisie correspondant à la touche.

Paramétrage de Quick Access:

- Lancez l'application ou sélectionnez le programme ou la saisie à programmer.
- Appuyez sur la touche numérique choisie (de 1 à 9) et maintenez-la enfoncée.
- La fenêtre de programmation apparaît. Sélectionner Oui.
- Pour exécuter la fonction enregistrée, appuyez sur le chiffre correspondant et maintenez-le enfoncé.
- Pour voir la liste des fonctions qui peuvent avoir un accès rapide, sélectionnez un chiffre qui n'a pas encore été programmé dans le mode Modifier les accès rapides.
- Si le mode actuel ne permet pas d'exécuter Quick Access, il ne se passera rien.
- Si une application programmée en Quick Access est supprimée, le programme Quick Access correspondant sera également supprimé.

Afficher et modifier les accès rapides:

- Appuyez sur le bouton 0 de la télécommande et maintenez-le enfoncé.
- L'écran Modifier les accès rapides apparaît.

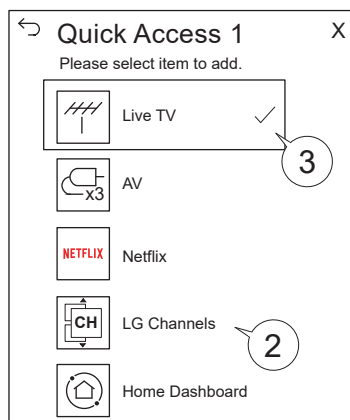
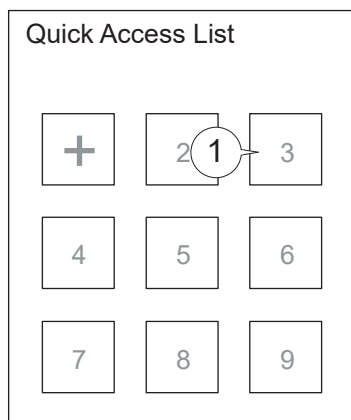

- Sélectionnez un chiffre déjà programmé pour annuler le programme.
- Sélectionnez un chiffre qui n'a pas été affecté à un programme pour afficher les fonctions possibles.
- Les fonctions déjà programmées avec un chiffre différent sont indiquées par un symbole.

FONCTIONNEMENT DU MENU

Connexion de périphériques

Utilisation du Tableau de bord de bord domotique:

- Vous pouvez sélectionner ou contrôler un appareil (téléphone mobile, périphérique externe, appareils de domotique IdO, etc.) connecté au téléviseur.
- Appuyez sur le bouton (HOME) de la télécommande et sélectionnez Écran de démarrage ou maintenez le bouton (HOME) de la télécommande.

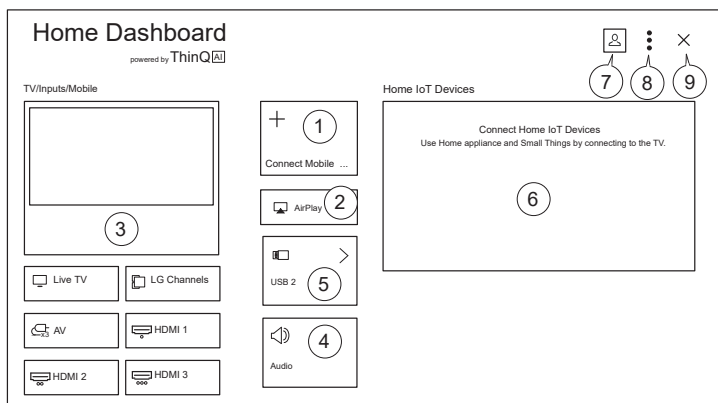

1. Vous pouvez sélectionner un appareil intelligent connecté avec l'application ThinQ App. Consultez la section Connexion d'un périphérique externe et Connexion d'un appareil intelligent dans le Guide de l'utilisateur pour plus d'informations.
 2. Connectez-vous à un appareil AirPlay compatible.
 3. Vous pouvez sélectionner les périphériques externes connectés via le port d'entrée externe ou le réseau.
 4. L'enceinte sélectionnée s'affiche et son écran de configuration est disponible.
 5. Vous pouvez sélectionner les périphériques de stockage rattachés.
 6. Vous pouvez contrôler les appareils domotiques connectés IdO. Consultez la section Connexion de périphériques externes qui connectent des appareils pour sélectionner les options souhaitées.
 7. Connexion: vous pouvez vous connecter ou vous déconnecter du compte ThinQ que vous avez créé sur votre appareil mobile, modifier le nom d'un périphérique connecté à la borne d'entrée et des appareils domotiques connectés IdO, ou ajuster les paramètres associés.
 8. Options : Permet de modifier les entrées et de contrôler les appareils domotiques Home IoT, de sélectionner les notifications et les paramètres de la télécommande universelle, de consulter le guide de l'utilisateur et de quitter l'application.
 9. Fermez l'Écran de démarrage.
- * Les paramètres disponibles varient selon la région et le modèle.

FONCTIONNEMENT DU MENU

Connexion d'un appareil domotique connecté IdO

Vous pouvez contrôler l'état des appareils domotiques connectés IdO.

1. Installez l'application ThinQ sur votre smartphone.
 2. Connectez-vous à votre compte ThinQ et programmez votre appareil ThinQ.
 3. Appuyez sur le bouton (HOME) de la télécommande et sélectionnez Tableau de bord d'accueil.
 4. Appuyez sur « Se connecter » en haut à droite et sélectionnez Se connecter.
- Si vous vous trouvez dans une zone non desservie par ThinQ, vous ne pourrez pas connecter l'appareil ThinQ.
 - Si vous utilisez votre application mobile pour contrôler le périphérique externe, il est possible que vous ne puissiez pas le contrôler simultanément via votre téléviseur. Vous devez alors fermer l'application mobile pour pouvoir utiliser votre téléviseur.

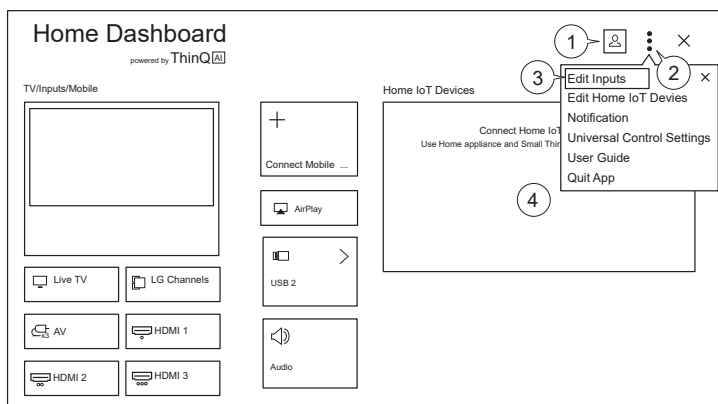

1. Vous pouvez vous connecter et vous déconnecter via le compte ThinQ créé sur l'appareil mobile.
 2. Options: Vous pouvez facilement contrôler votre appareil en sélectionnant l'opération souhaitée.
 3. Modifier les entrées: Modifiez l'icône et le nom des entrées du téléviseur.
Modifier les appareils domotiques Home IoT: Changez le nom, affichez / masquez ou modifiez l'ordre d'apparition des appareils domotiques Home IoT.
Notification: activez cette fonction pour recevoir des notifications sur le fonctionnement d'un appareil Home IoT.
Paramètres de télécommande universelle: Contrôlez les périphériques connectés à votre téléviseur via la télécommande.
Guide de l'utilisateur: Un guide de l'utilisateur numérique interrogeable permet d'obtenir des instructions pas à pas sur les fonctions et l'utilisation du téléviseur.
 4. Consultez le guide de connexion pour connecter des appareils domotiques Home IoT. Vous pouvez connecter et afficher les appareils programmés dans votre compte ThinQ.
- Lorsque l'appareil est connecté, la vignette correspondante apparaît en miniature au bas de la liste.
- Les paramètres disponibles varient selon le modèle et la région.
 - La gamme d'appareils IdO compatibles avec un téléviseur est sujette à modification sans préavis.
 - Les appareils ThinQ compatibles et les fonctions disponibles ne sont pas forcément les mêmes pour le téléphone mobile et le téléviseur.

FONCTIONNEMENT DU MENU

Connexion des appareils intelligents

Connecter le téléviseur à un appareil intelligent vous permet d'exécuter différentes fonctions. Connecter votre appareil intelligent à un téléviseur avec ThinQ:

1. Téléchargez ThinQ dans l'app store de votre appareil. Ce code QR facilite l'opération.

Android



iOS



2. Connectez votre téléviseur et votre appareil intelligent au même réseau W-Fi. Vous pouvez vérifier le réseau Wi-Fi du téléviseur dans Paramètres > Réseau > Connexion Wi-Fi.
3. Lancez ThinQ sur votre appareil intelligent.
4. Suivez les instructions de ThinQ pour connecter votre appareil intelligent au téléviseur. Une fois votre compte ThinQ relié au téléviseur, vous pouvez gérer les appareils IdO programmés dans votre compte depuis l'écran d'accueil du téléviseur.

Contrôler votre téléviseur avec ThinQ:

Vous pouvez contrôler le téléviseur avec les boutons de l'application sur l'écran de votre appareil intelligent.

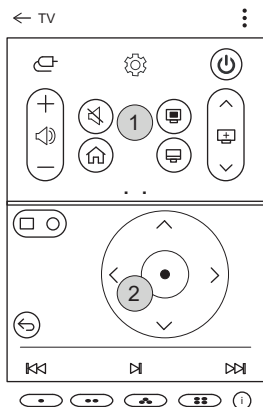

- Certaines commandes fonctionnent de façon limitée en mode d'entrée externe.
- L'écran de l'application et ses fonctionnalités sont sujets à modification sans préavis.
- Les fonctions disponibles diffèrent selon le pays et le système d'exploitation.

1. Lorsque vous regardez une émission, vous pouvez contrôler le programme, le volume, etc. ou sélectionner une entrée avec des commandes vocales au lieu d'utiliser la télécommande.
2. Vous pouvez utiliser les mêmes fonctions que le pointeur et les touches fléchées de la télécommande Magic Remote Control.

Remarque: Verrouillage pour les avis TV / l'activation des programmes / les applications / les sources : le mot de passe initial est « 0000 ».

Réinitialiser un mot de passe oublié:

Si vous oubliez votre mot de passe, exécutez la procédure suivante pour le réinitialiser:

1. Appuyez sur la touche «Paramètres» de la télécommande.
2. Sélectionnez Tous les Paramètres > Tous les paramètres > Général > Sécurité du système.
3. Appuyez dans l'ordre suivant sur les flèches de direction de la télécommande : Haut > Haut > Bas > Haut. Une fenêtre apparaît. Saisissez les chiffres « 0313 » puis appuyez Enter et votre mot de passe sera réinitialisé à la valeur par défaut, soit « 0000 ».

Entretien de l'écran

Évitez de frotter ou de frapper l'écran avec un objet dur, car cela pourrait rayer, marquer ou même endommager l'écran de façon permanente. Assurez-vous que l'écran est installé dans un endroit où il sera à l'abri des abrasifs et des débris volants, ce qui pourrait endommager le panneau ACL. N'utilisez jamais d'ammoniaque ni de produit contenant de l'ammoniaque, car cela endommagerait le revêtement antireflet à la surface de l'écran. Utilisez uniquement un nettoyeur d'écran approuvé pour nettoyer la surface de l'écran. Débranchez le câble d'alimentation avant de nettoyer l'écran. Dépoussiérez l'appareil en essuyant l'écran et le boîtier avec un chiffon doux et propre. Si l'écran nécessite un nettoyage supplémentaire, utilisez un chiffon propre et humide. N'utilisez pas de nettoyants en aérosol, ni de solvants d'aucune sorte. N'utilisez pas de produits chimiques comme du diluant ou du benzène pour nettoyer l'extérieur du produit. Ceux-ci peuvent égratigner la surface et effacer les indications, les étiquettes d'identification ou le mode d'emploi figurant sur l'extérieur, ce qui peut entraîner une mauvaise utilisation et un mauvais fonctionnement du produit.

Mise en garde relative aux téléphones mobiles

Gardez votre téléphone mobile éloigné de votre écran pour éviter de perturber l'image ou le son, ce qui pourrait endommager votre écran de façon permanente.

Directives relatives à la fin de vie

Dans le but de fabriquer des produits respectueux de l'environnement, votre nouvel écran contient des matériaux qui peuvent être recyclés et réutilisés. À la fin de la durée de vie de votre écran, des entreprises spécialisées peuvent minimiser le gaspillage en séparant les matériaux réutilisables des matériaux non réutilisables. Veuillez vous assurer de vous débarrasser de votre écran conformément à la réglementation locale.



Cet ordinateur est un équipement ménager. C'est un appareil à isolation électrique de classe II ou « à double isolation », conçu pour ne pas nécessiter de connexion de sécurité à la terre.



Si vous décidez de vous en débarrasser, veuillez noter que les déchets électriques ne doivent pas être mis au rebut avec les ordures ménagères. Veuillez le recycler en respectant la législation en vigueur. Consultez votre collectivité locale ou votre revendeur pour vous renseigner sur les consignes de recyclage (Directive sur les équipements électriques et électroniques usagés).

ENG	Warranty	ESP	Garantía	FRN	Garantie	DEU	Garantie	NEL	Garantie
ITL	Garanzia	ČES	Záruka	SLK	Záruka	POR	Garantia	TÜR	Garanti

www.peerless-av.com/warranty • www.peerless-av.com • www.peerless-av.com/patents

peerless-AV[®]

Peerless-AV

2300 White Oak Circle
Aurora, IL 60502, USA
info@peerless-av.com

(800) 865-2112
(630) 375-5100

Peerless-AV EMEA

Unit 2, Curo Park
Frogmore, St. Albans,
Hertfordshire, AL2 2DD
United Kingdom

+44 (0) 1923 200 100

Peerless-AV B.V.

Papendorpseweg 75
3528 BJ Utrecht
The Netherlands

+31 (0) 70 770 8037

Peerless-AV Latin America

Av. de las Industrias 413
Parque Industrial Escobedo
General Escobedo N.L.,
México 66062

+52 (81) 8384-8300

© 2023 Peerless Industries, Inc. Peerless-AV[®] is a registered trademark of Peerless Industries, Inc. All rights reserved.
Other parties' marks are the property of their respective owners.