

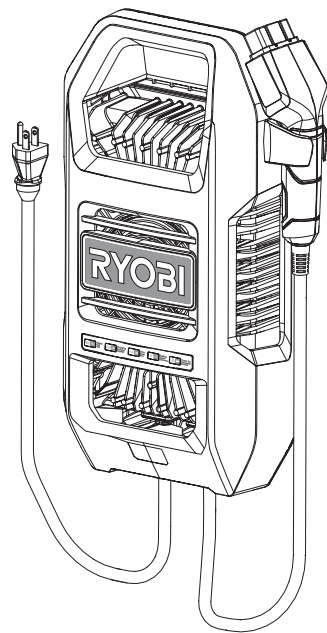

**OPERATOR'S MANUAL**  
**80 V CHARGER**  
**OP80RM**



**SAFETY INSTRUCTIONS**

**⚠ DANGER!**  
**TO REDUCE THE RISK OF FIRE, ELECTRIC SHOCK, DEATH, OR SERIOUS PERSONAL INJURY, CAREFULLY FOLLOW THESE INSTRUCTIONS.**

- **The charger is not meant for use by children.**
- **Provide adequate ventilation for the charger to dissipate heat during charging.** The charger will get hot. Keep away from flammable and combustible material and do not cover the charger.
- **Risk of Burn Hazard** — Charger surfaces may be hot during operation. Use the charger handle only. The charger should be mounted in the vertical position with the handle facing up or resting on its base during use.
- **Risk of electric shock.** Do not touch uninsulated portion of output connector or uninsulated battery terminal.
- **Do not use charger outdoors or expose to wet or damp conditions.** Water entering charger will increase the risk of electric shock. The charger must be plugged into a Class A GFCI receptacle when used outdoors.
- **Keep charger and charger plug free of contamination and dirt. Do not let gasoline, oils, petroleum-based products, etc. come in contact with plastic parts.** They contain chemicals that can damage, weaken, or destroy plastic.
- **Keep cord and charger away from heat to prevent damage to housing or internal parts.**
- **Do not abuse cord or charger.** Never use the cord to carry the charger. Do not pull the charger cord rather than the plug when disconnecting from the charge port. Damage to the cord or charger could occur and create an electric shock hazard. Have damaged cords replaced by an authorized service center immediately.
- **Do not charge battery in a damp or wet location. Do not store or charge battery packs or charger in locations where the temperature is less than 50 F or more than 100 F.** Do not store outside or in vehicles.
- **Do not operate charger with a damaged cord or plug, which could cause shorting and electric shock.** If damaged, have the charger replaced by an authorized service person.
- **Do not operate charger if it has received a sharp blow, been dropped, or otherwise damaged in any way.** Take it to an authorized service person for electrical check to determine if the charger is in good working order.

- **Make sure cords are located so that they will not be stepped on, tripped over, come in contact with sharp edges or moving parts, or otherwise subjected to damage or stress.** This will reduce the risk of accidental falls, which could cause injury, and damage to the cords, which could result in electric shock.
- **Do not disassemble charger.** Opening the charger will void its warranty. If charger requires service or repair during the warranty period, take it to an authorized service center to be replaced.
- **Service person must unplug charger from the AC wall outlet and from the mower charge port before attempting any maintenance or cleaning to reduce the risk of electric shock.**

**IMPORTANT SAFETY INSTRUCTIONS**

- 1. SAVE THESE INSTRUCTIONS - DANGER: TO REDUCE RISK OF FIRE OR ELECTRIC SHOCK CAREFULLY FOLLOW THESE INSTRUCTIONS.**  
This manual contains important safety and operating instructions for charger OP80RM.
- 2. Before using battery charger,** read all instructions and cautionary markings on battery charger, battery, and product using battery.
- 3. ⚠ CAUTION:** To reduce the risk of injury, charge only RYOBI 80V tools with onboard charging capabilities or RYOBI 80V Lithium-ion Battery Packs. Other types of batteries may burst, causing personal injury or damage.

**FEATURES**

**PRODUCT SPECIFICATIONS**

Charger Input.....120 V, AC only, 60 Hz  
Charge Rate .....14A  
Cord Length ..... 7.6 ft DC / 6.6 ft. AC

**KEYHOLE HANGING**

The charger has a key hole hanging feature for convenient, space saving storage. Always mount in such a way that the charger LED indicator is visible while charging.

**OPERATION**

**CHARGING**

See Figures 1 - 3.

**⚠ WARNING:**  
**NEVER** use this product with an extension cord, outlet adaptor, conversion plug, multi-outlet surge protector, or power strip.

**⚠ WARNING:**  
The RYOBI 80V battery charger is designed for use with normal household voltage, 120 volts, AC only, 60 Hz. Whenever possible, the charger should be connected to a dedicated receptacle with a single outlet. If the receptacle has multiple outlets, do not plug other products into the remaining outlets.

**⚠ WARNING:**  
Only charge RYOBI 80V tools with onboard charging capabilities or RYOBI 80V Lithium-ion Battery Packs indoors in a dry location. Do not charge battery or expose tools to rain or damp locations. Water and liquids can come in contact with tool components and the battery and damage connections and electronic components, which can result in a short circuit, increased risk of fire, and serious personal injury.

RYOBI 80V tools with onboard charging capabilities or RYOBI 80V Lithium-ion Battery Packs must be charged before first use. To verify tools or battery packs are fully charged, check the battery level indicator.

**For best results:**

- Do not charge in an area of extreme heat or cold.
- Never charge a frozen battery.
- Mount or place the charger in an area with adequate ventilation. The charger should be mounted in the vertical position with the handle facing up or resting on its base during use.

**To charge:**

- Make sure both the charger and tool or battery pack connections are clean and free of dirt or debris.
- Insert charger plug into charging port on tool or battery pack, making sure it is properly connected.
- Connect charger to power supply using normal household current of 120 V, AC only, 60 Hz. The batteries should automatically begin to charge.  
**NOTE:** The charger is equipped with a plug featuring a grounding pin and must be plugged into a matching standard three-prong outlet that has been properly installed and grounded in accordance with all local codes and ordinances. Do not use a two-prong outlet, adaptors, or modify the plug provided. If it will not fit the outlet, have the proper outlet installed by a qualified electrician.
- When powered and connected to the tool or battery pack, the LED indicator encircling the logo will illuminate to indicate the charger's status. See the RYOBI that follows to determine the meaning of the LED's display.
- When the tool or battery pack is fully charged, disconnect the charger from the power supply, then disconnect the charger from the tool or battery pack.

**NOTICE:**

When charging tools with onboard charging capabilities, always turn the tool off before connecting the charger and disconnect the charger before turning the tool on.

**NOTICE:**

Charge RYOBI 80V tools with onboard charging capabilities or RYOBI 80V Lithium-ion Battery Packs frequently. Charge tools or battery packs after each use. Make sure to charge the tool or battery pack fully at least once a month.

**This product has a three-year limited warranty. This warranty is extended to five years if the product has been properly registered at [www.ryobitools.com](http://www.ryobitools.com). For warranty details go to [www.ryobitools.com](http://www.ryobitools.com).**

**TECHTRONIC INDUSTRIES POWER EQUIPMENT**  
P.O. Box 1288, Anderson, SC 29622  
1-800-860-4050  
[www.ryobitools.com](http://www.ryobitools.com)

**LED FUNCTIONS**

See Figure 3.

MODE	LED	DESCRIPTION
<b>Power On</b>	Solid Red	Plugged into AC power supply but not connected to tool or battery pack.
<b>Testing</b>	Solid Orange	<b>Hot battery pack</b> - When battery pack reaches cooled temperature, charger begins charge mode.
		<b>Cold battery pack</b> - When battery pack reaches warmed temperature, charger begins charge mode.
<b>Error</b>	Flashing Red and Green	Battery pack/tool or charger error. • Try to repeat the conditions a second time by removing and reconnecting the charger. If the LED <b>Error</b> status repeats a second time, try charging a different battery pack/tool. • If a different battery pack/tool charges normally, contact customer service. • If a different battery pack/tool also indicates <b>Error</b> , the charger should be replaced.
<b>Charging</b>	Flashing Green	Batteries are being charged.
<b>Ready</b>	Solid Green	Battery charging is complete. LED will turn off 10 minutes after charging has been completed.

Fig. 1

**PLUG THE CHARGER INTO A POWER OUTLET**  
**BRANCHEZ LE CHARGEUR DANS UNE PRISE MURALE**  
**ENCHUFE EL CARGADOR EN UN TOMACORRIENTE ELÉCTRICO**

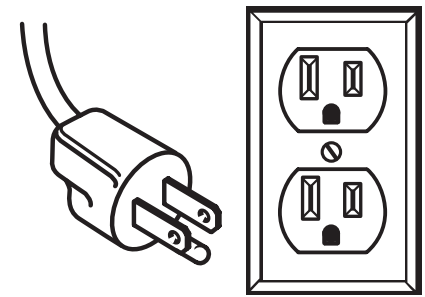
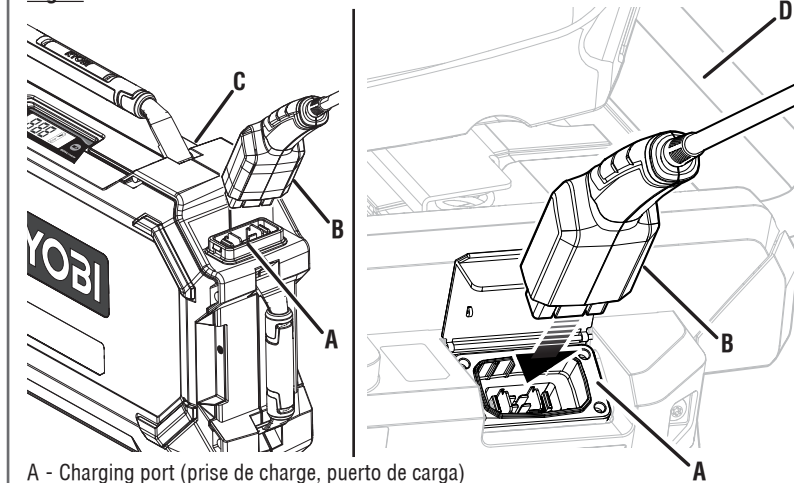
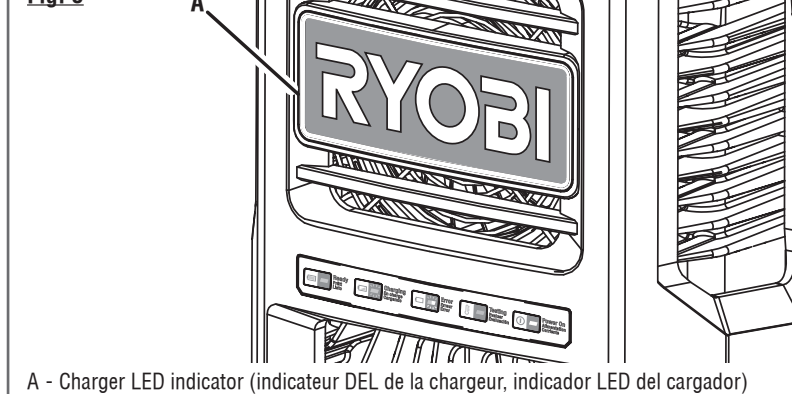

Fig. 2



A - Charging port (prise de charge, puerto de carga)  
B - Charger plug (fiche du chargeur, clavija del cargador)  
C - Battery pack (bloc-piles, paquete de baterías)  
D - Tool with onboard charging capabilities (outil avec capacité de charge intégrée, herramienta con capacidad de carga integrada)

Fig. 3



A - Charger LED indicator (indicateur DEL de la chargeur, indicador LED del cargador)

## OP80RM / CHARGEUR DE PILE 80 V

## INSTRUCTIONS DE LA SÉCURITÉ

**⚠ DANGER !**  
**SUIVRE ATTENTIVEMENT CES INSTRUCTIONS AFIN DE RÉDUIRE LE RISQUE D'INCENDIE, D'ÉLECTROCUTION, DE BLESSURES GRAVES OU MORTELLES.**

- Le chargeur n’est pas un jouet pour enfants.
- Le chargeur doit être bien ventilé afin de disperser la chaleur pendant la charge. Le chargeur ne deviendra pas chaud. Garder éloigné des matériaux inflammables et combustibles et ne pas recouvrir le chargeur.
- Risque de brûlures** — Les surfaces peuvent être chaudes lors de l’utilisation. Utiliser seulement la poignée du chargeur. Le chargeur doit être installé en position verticale avec la poignée orientée vers le haut ou reposant sur sa base pendant l’utilisation.
- Risque de choc électrique.** Ne pas toucher les parties non isolées du connecteur de sortie ou les bornes de batteries non isolés.
- Ne pas utiliser le chargeur à l'extérieur, ni l'exposer à l'eau ou l'humidité.** La pénétration d’eau dans le chargeur accroît le risque de choc électrique. Le chargeur doit être branché dans une prise avec fuite de terre de catégorie A lorsqu’il est utilisé à l’extérieur.

- Garder le chargeur et la fiche du chargeur libre de toute contamination et saleté. Ne jamais laisser de liquides tels que le fluide de freins, l’essence, les produits à base de pétrole, les huiles pénétrantes, etc., entrer en contact avec les pièces en plastique.** Ces liquides contiennent des produits chimiques susceptibles d’endommager, d’affaiblir ou de détruire le plastique.

- Garder le cordon et le chargeur à l'écart des sources de chaleur pour éviter des dommages au boîtier ou aux pièces internes.**

- Ne pas maltraiter le cordon d'alimentation ou le chargeur.** Ne jamais utiliser le cordon d'alimentation pour transporter le chargeur. Tirer la fiche au lieu du cordon d'alimentation lors du débranchement de la prise du chargeur. Un cordon ou un chargeur endommagé représente un risque d’électrocution. Faire immédiatement remplacer les cordons endommagés par un centre de réparation.

- Ne pas charger la pile dans un endroit humide ou mouillé. Ne pas ranger ou charger des blocs-piles ou un chargeur où la température est inférieure à 10 °C ou supérieure à 37,78 °C.** Ne pas ranger à l’extérieur ou dans les véhicules.

- Ne pas utiliser un chargeur dont la prise ou le cordon est endommagé, ce qui pourrait entraîner un court-circuit et un choc électrique.** Le cas échéant, faire remplacer la courroie d’entraînement dans un centre de réparations agréé.

- Ne pas utiliser le chargeur s’il a été soumis à un choc violent ou autrement endommagé.** Le confier à un réparateur agréé afin qu’il détermine s’il est en bon état de fonctionnement.

- S’assurer que les cordons sont placés de manière à éviter leur piétinement, le trébuchement, le contact avec des arêtes vives ou des pièces mobiles ou exposés aux bris ou contraintes.** Ceci permettra de réduire le risque de chutes accidentelles pouvant causer des blessures et d’endommager les cordons et provoquer une électrocution.

- Ne pas démonter le chargeur.** L’ouverture du chargeur annulera la garantie. Si le chargeur doit être entretenu ou réparé pendant la période de garantie, apporter le chargeur à un centre de réparations pour le faire remplacer.

- Le réparateur doit débrancher le chargeur de la prise de courant CA et de la prise de la tondeuse avant d’effectuer toute tâche d’entretien ou de nettoyage afin de réduire le risque d’électrocution**

## INSTRUCTIONS IMPORTANTES CONCERNANT LA SÉCURITÉ

- CONSERVER CES INSTRUCTIONS -DANGER- POUR RÉDUIRE LE RISQUE D'INCENDIE OU DE DÉCHARGE ÉLECTRIQUE, VEUILLEZ SUIVRE ATTENTIVEMENT CES INSTRUCTIONS.**

Ce manuel contient d’importantes instructions relatives à la sécurité et au fonctionnement des chargeur de batteries OP80RM.

- Avant d’utiliser le chargeur de batteries,** lire toutes les instructions et les mises en garde figurant sur le chargeur de batterie, sur la batterie et sur le produit utilisant la batterie.

- ⚠ ATTENTION :** Pour réduire les risques de blessures, charger uniquement des outils de 80 V RYOBI avec capacité de charge intégrée ou des blocs-piles au lithium-ion de 80 V RYOBI. Les batteries d’autres types peuvent exploser et causer des dommages et blessures.

## CARACTÉRISTIQUES

### CARACTÉRISTIQUES DU PRODUIT

Alimentation du chargeur .....120 V, c.a. seulement, 60 Hz

Taux de charge ..... 14A

Longueur du cordon.....2,32 m CC / 2,00 m CA

### SUSPENSION DE CLÉ

Le chargeur de la tondeuse est équipé d’un crochet de suspension avec trou piriforme pratique afin de réduire l’espace de rangement. Toujours monter de manière à ce que indicateur del de la chargeur soit visible pendant la charge.

## UTILISATION

### POUR CHARGER

Voir les figures 1 à 3.





**⚠ AVERTISSEMENT :**  
**Ne JAMAIS** utiliser ce produit avec une rallonge, un adaptateur de prise, une fiche de conversion, un protecteur de surtension multiprise ou une barre d’alimentation.

**⚠ AVERTISSEMENT :**  
Le chargeur de pile RYOBI 80 V est conçu pour être utilisé avec la tension domestique normale, 120 volts, CA uniquement, 60 Hz. Dans la mesure du possible, le chargeur doit être connecté à une prise dédiée avec une seule sortie. Si le réceptacle dispose de plusieurs prises, ne pas brancher d’autres produits sur les prises restantes.

**⚠ AVERTISSEMENT :**  
Charger uniquement des outils de 80 V RYOBI avec capacité de charge intégrée ou des blocs-piles au lithium-ion de 80 V RYOBI à l’intérieur ou dans un lieu sec. Ne pas charger la pile ou exposer les outils à la pluie ou dans des endroits humides. De l’eau et des liquides peuvent entrer en contact avec les composants de l’outil et la pile et endommager les connexions et les composants électroniques, ce qui peut provoquer un court-circuit, un risque accru de feu et des blessures graves.

**⚠ AVERTISSEMENT :**  
**Ne pas charger la pile dans un endroit humide ou mouillé. Ne pas ranger ou charger des blocs-piles ou un chargeur où la température est inférieure à 10 °C ou supérieure à 37,78 °C.** Ne pas ranger à l’extérieur ou dans les véhicules.

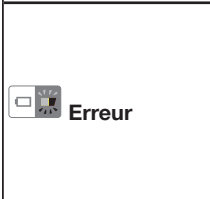
**FONCTIONS DES TÉMOINS DEL**  
*Voir la figure 3.*

MODE	DEL	DESCRIPTION
 <b>Alimentation</b>	Rouge fixe	Branché sur une source d'alimentation CA , mais non connecté à un outil ou bloc-piles.
 <b>Evaluer</b>	Orange fixe	<b>Bloc-pile chaud</b> - Une fois le bloc-pile refroidi, le chargeur passe en mode de charge. <b>Bloc-pile froid</b> - Une fois le piles réchauffé, le chargeur passe en mode de charge.
 <b>Erreur</b>	Rouge et vert clignotant	Erreur de l’outil ou du bloc-piles ou erreur du chargeur. <ul style="list-style-type: none"><li>Tenter de répéter les conditions une deuxième fois, en retirant et reconnectant le chargeur. Si le statut <b>Erreur</b> de la DEL se répète une deuxième fois, essayer de recharger un autre outil ou bloc-piles.</li> <li>Si un autre outil ou bloc-piles se recharge normalement, contacter le service à la clientèle.</li> <li>Si un autre outil ou bloc-piles indique également <b>Erreur</b>, le chargeur doit être remplacé.</li></ul>
 <b>En charge</b>	Vert clignotant	Pile en cours de chargement.
 <b>Prêt</b>	Vert fixe	Pile chargement est complet. L'indicateur à DEL éteindra 10 minutes après le chargement terminé.

Les outils de 80 V RYOBI avec capacité de charge intégrée ou les blocs-piles au lithium-ion de 80 V RYOBI doivent être chargés avant la première utilisation. Regarder l’indicateur de charge des piles pour s’assurer que la charge complète des outils ou blocs-piles est atteinte.

**Pour obtenir des résultats optimaux :**

- Ne pas charger dans des endroits où la température est extrêmement chaude ou froide.
- Ne jamais charger une batterie gelée.
- Monter ou placer le chargeur dans un endroit bien aéré. Le chargeur doit être installé en position verticale avec la poignée orientée vers le haut ou reposant sur sa base pendant l’utilisation.

**Pour charger :**

- S’assurer que les connexions du chargeur et de l’outil ou bloc-piles sont propres, sans saleté ni débris.
- Insérer la fiche du chargeur dans la prise de charge de l’outil ou du bloc-piles, en vérifiant qu’elle est bien connectée.
- Brancher le chargeur àl'alimentation électrique est du c.a. domestique normal de 120 V, 60 Hz. La charge des batteries devrait commencer automatiquement.

**NOTE :** Le chargeur est équipé d’une fiche comportant une lame de mise à la terre et doit être branchée dans une prise avec mise à la terre correspondante installée et mise à la terre adéquatement et conforme aux lois et règlements locaux. Ne pas utiliser de fiche à deux broches, d’adaptateur et ne pas modifier la fiche fournie. Si la fiche ne s’insère pas dans la prise, faire installer une prise adéquate par un électricien qualifié.

- Une fois alimenté et connecté à l’outil ou au bloc-piles, l’indicateur DEL encerclant le logo s’illuminera pour indiquer le statut de la charge. Consulter le tableau suivant pour déterminer la signification des indices des DEL.

- Quand l’outil ou le bloc-piles est entièrement chargé, débrancher le chargeur de la source d’alimentation, puis déconnecter le chargeur de l’outil ou du bloc-piles.

**AVIS :**  
Lors de la charge d’outils avec capacité de charge intégrée, toujours éteindre l’outil avant de le connecter au chargeur et toujours déconnecter le chargeur avant d’allumer l’outil.

**AVIS :**  
Charger fréquemment les outils de 80 V RYOBI avec capacité de charge intégrée ou les blocs-piles au lithium-ion de 80 V RYOBI. Charger les outils ou les blocs-piles après chaque utilisation. S’assurer de charger l’outil ou le bloc-piles complètement au moins une fois par mois.

**Ce produit est couvert par une garantie limitée de trois (3) ans. Cette garantie est prolongée jusqu'à cinq ans, si le produit a été correctement enregistré sur le site [www.ryobitools.com](http://www.ryobitools.com). Veuillez visiter notre site internet au [www.ryobitools.com](http://www.ryobitools.com) pour obtenir tous les détails de la garantie.**

## OP80RM / CARGADOR DE BATERÍA DE 80 V

## INSTRUCCIONES DE SEGURIDAD

**⚠ PELIGRO!**  
**PARA REDUCIR EL RIESGO DE INCENDIO, CHOQUE ELÉCTRICO, MUERTE O HERIDAS GRAVES, SIGA ATENTAMENTE ESTAS INSTRUCCIONES.**

- El cargador no está diseñado para ser utilizado por niños.
- Proporcione ventilación adecuada para que el cargador disipe el calor durante la carga. El cargador se calentará. Manténgase alejado de material inflamable y combustible, y no cubra el cargador.
- Riesgo de quemaduras** — Es posible que las superficies estén calientes durante la operación. Use el mango del cargador únicamente. El cargador debe montarse en posición vertical con el mango hacia arriba o apoyado sobre la base durante el uso.
- Riesgo de descarga eléctrica.** No toque la parte del conector de salida o el terminal de batería sin aislamiento.
- No utilice el cargador a la intemperie ni lo exponga a condiciones húmedas o mojadas.** La introducción de agua en el cargador aumenta el riesgo de una descarga eléctrica. El cargador debe estar enchufado a un receptáculo de circuito accionado por falta de conexión a tierra (GFCI) Clase A cuando se utilice en exteriores.

- Mantenga el cargador y la clavija sin contaminación ni suciedad. No permita que gasolina, aceites, productos a base de petróleo, etc., lleguen a tocar las piezas de plástico.** Dichos productos contienen compuestos químicos que pueden dañar, debilitar o destruir el plástico.
- Mantenga el cordón y el cargador alejados del calor para evitar dañar el alojamiento o las partes internas de la unidad.**
- No maltrate el cordón eléctrico ni el cargador.** Para trasladar el cargador nunca lo sostenga del cordón. No tire del cable del cargador en lugar de hacerlo de la clavija cuando lo desconecte del puerto del cargador. Pueden ocurrir daños en el cable o en el cargador, y generar un riesgo de descarga eléctrica. Haga reemplazar los cables por un centro de servicio autorizado de inmediato.

- No cargue la batería en un lugar húmedo o mojado. No almacene ni cargue baterías o el cargador en lugares donde la temperatura sea menor de 10 °C o mayor a 37,77 °C.** No los almacene al aire libre ni en vehículos.
- No utilice el cargador si está dañado el cordón o la clavija, ya que podría causar un corto circuito y una descarga eléctrica.** Si está dañada una pieza, haga reemplazar el cargador por una persona de servicio autorizado.
- No utilice el cargador si el mismo ha sufrido una caída, un golpe sólido o un daño de cualquier tipo. Llévelo a un técnico de servicio autorizado para una revisión eléctrica y así determinar si el cargador está en buenas condiciones de funcionamiento.**

- Asegúrese de que los cables estén ubicados de manera que no los pise, no se desconecten, no estén en contacto con puntas filosas o piezas en movimiento, u de otra manera estén sujetos a daños o tensión.** Esto reducirá el riesgo de caídas accidentales, lo que puede provocar lesiones y daños en los cables, lo que podría provocar un choque eléctrico.

- No desarme el cargador.** Abrir el cargador anulará su garantía. Si el cargador requiere servicio o reparación durante el período de garantía, llévelo a un centro de servicio autorizado para que sea reemplazado.
- La persona de servicio debe desenchufar el cargador del tomacorriente de pared de CA y desde el puerto de carga de la podadora antes de intentar realizar tareas de mantenimiento o de limpieza para reducir el riesgo de choque eléctrico.**

## INSTRUCCIONES DE SEGURIDAD IMPORTANTES

- GUARDE ESTAS INSTRUCCIONES - PELIGRO - PARA REDUCIR EL RIESGO DE INCENDIOS O DESCARGA ELÉCTRICA, SIGA CUIDADOSAMENTE ESTAS INSTRUCCIONES.**

Este manual contiene instrucciones importantes respecto a la seguridad y funcionamiento de los cargador de baterías OP80RM.

- Antes de emplear el cargador de baterías,** lea todas las instrucciones y las indicaciones precautorias del cargador de baterías, de las baterías y del producto con el que se utilizan las baterías.

- ⚠ PRECAUCIÓN :** Para reducir el riesgo de lesiones, cargue solo herramientas RYOBI de 80 V con capacidad de carga integrada o baterías de iones de litio RYOBI de 80 V.Otros tipos de baterías pueden estallar y causar lesiones corporales así como daños materiales.

## CARACTERÍSTICAS

### ESPECIFICACIONES DEL PRODUCTO

Corriente de entrada

del cargador ..... 120 V, sólo corr. alt, 60 Hz

Velocidad de carga..... 14A

Longitud del cable.....2,32 m CC / 2,00 m CA

### DISPOSITIVO PARA COLGAR HERRAMIENTA

El cargador de la podadora tiene una característica para colgar la bocallave, para ahorrar espacio de almacenamiento. Siempre instálelo de tal manera que el indicador led del cargador esté visible mientras se garga.

## FUNCIONAMIENTO

### CARGA

Ve a las figuras 1 a 3.

**⚠ ADVERTENCIA:**  
**NUNCA** use este producto con un cable de extensión, un adaptador de toma de corriente, un enchufe de conversión, un protector contra sobretensión de tomas múltiples o un conector múltiple.

**⚠ ADVERTENCIA:**  
El cargador de batería de 80 V RYOBI está diseñado para usarse con voltaje doméstico normal, 120 voltios, solo CA, 60 Hz. Siempre que sea posible, el cargador debe conectarse a un receptáculo dedicado con una sola salida. Si el receptáculo tiene varios enchufes, no enchufe otros productos en los enchufes restantes.

**⚠ ADVERTENCIA:**  
Solo cargue herramientas RYOBI de 80 V con capacidad de carga incorporada o baterías de iones de litio RYOBI de 80 V en interiores, en un lugar seco. No cargue la batería en lugares expuestos a la lluvia o húmedos, ni esponga herramientas a estas condiciones. El agua y otros líquidos podrían entrar en contacto con los componentes de la herramienta y la batería, y dañar las conexiones y los componentes electrónicos, lo que podría causar un corto circuito, mayor riesgo de incendio y lesiones personales graves.

Las herramientas RYOBI de 80 V con capacidad de carga integrada o las baterías de iones de litio RYOBI de 80 V deben cargarse antes del primer uso. Para verificar que las herramientas o las baterías estén completamente cargadas, controle el indicador de nivel de batería.

**Para obtener resultados óptimos:**

- No cargue la batería en un área con temperaturas extremadamente altas o bajas.
- Nunca cargue una batería congelada.
- Instale o coloque el cargador en un área con ventilación adecuada. El cargador debe montarse en posición vertical con el mango hacia arriba o apoyado sobre la base durante el uso.

**Para cargarlo:**

- Asegúrese de que las conexiones, tanto del cargador como de la herramienta o batería, estén limpias.
- Inserte el enchufe del cargador en el puerto de carga de la herramienta o batería, asegurándose de que quede conectado correctamente.

- Conecte el cargador en la toma de corriente usarse sólo con el voltaje doméstico normal, de 120 V, 60 Hz, corr. alt. Las baterías deben comenzar a cargar automáticamente.

**NOTA:** El cargador está equipado con una clavija con una pata para puesta a tierra y se debe enchufar en el tomacorriente estándar correspondiente provisto de una clavija de tres puntas que haya sido instalado y puesto a tierra de acuerdo con todos los códigos y ordenanzas locales. No utilice un tomacorrientes de dos patas, adaptadores ni modifique la clavija provista. Si no entra en la toma de corriente, llame a un electricista calificado para que instale una toma de corriente adecuada.

- Cuando el cargador esté encendido y conectado a la herramienta o batería, el indicador LED que rodea el logotipo se iluminará para indicar el estado del cargador. Consulte la tabla a continuación para determinar el significado de la visualización del LED.

- Cuando la herramienta o batería esté completamente cargada, desconecte el cargador de la fuente de alimentación y luego desconecte el cargador de la herramienta o batería.





**AVISO:**  
Cuando cargue herramientas con capacidad de carga incorporada, apague siempre la herramienta antes de conectar el cargador y desconecte el cargador antes de encender la herramienta.

**AVISO:**  
Cargue con frecuencia las herramientas RYOBI de 80 V con capacidad de carga incorporada o las baterías de iones de litio RYOBI de 80 V. Cargue las herramientas o las baterías después de cada uso. Asegúrese de cargar la herramienta o batería por completo al menos una vez al mes.

**Este producto tiene una garantía limitada de tres (3) año. La garantía se extiende a cinco años si el producto se registra correctamente en [www.ryobitools.com](http://www.ryobitools.com). Puede consultar los detalles de la garantía en [www.ryobitools.com](http://www.ryobitools.com)**

### FUNCIONES DEL INDICADOR LED PARA LA CARGA DE BATERÍAS

*Ve a la figura 3.*

MODO	LED	DESCRIPCIÓN
 <b>Alimentation</b>	Roja continua	Enchufado a la fuente de alimentación de CA, pero no conectado a la herramienta o batería.
 <b>Evaluer</b>	Naranja continua	<b>Paquete de baterías caliente</b> - Cuando la temperatura del paquete de baterías baja al nivel normal, en el cargador se activa el modo de carga. <b>Paquete de baterías frío</b> - Cuando la temperatura del paquete de baterías sube al nivel normal, en el cargador se activa el modo de carga.
 <b>Erreur</b>	Roja y verde destornillador	Error en la batería/herramienta o el cargador. <ul style="list-style-type: none"><li>Si esto ocurre, intente repetir las condiciones quitando y volviendo a conectar el cargador. Si el estado de <b>Error</b> del LED se repite por segunda vez, intente cargar otra batería/herramienta.</li> <li>Si otra batería/herramienta se carga normalmente, comuníquese con el servicio al cliente.</li> <li>Si la otra batería/herramienta también indica <b>Error</b>, debe reemplazar el cargador.</li></ul>
 <b>En charge</b>	Verde destornillador	La batería se está cargando
 <b>Prêt</b>	Verde continua	Ha finalizado la carga. El indicador LED apagará 10 minutos una vez finalizada la carga.