

Quartz Halogen Floodlight

The Heath®/Zenith Quartz Halogen Floodlight disperses light over a wide area. It includes a halogen lamp, attaches to a standard threaded junction box cover plate and is for use with 120 VAC.

FOR PROPER INSTALLATION AND OPERATION, PLEASE READ THESE INSTRUCTIONS CAREFULLY.

To Avoid Fire Or Burn Hazards:

- Allow fixture to cool before touching. The bulb and the fixture operate at high temperatures.
- Keep fixture at least 2" from combustible materials. Do not aim at objects closer than 3 feet.
- Use a lamp that does not exceed the maximum ratings for your model.
Maximum ratings are: 5503 - 300 Watts; 5505 - 500 Watts.

Fixture Installation Instructions

To avoid Electrical Shock:

⚠ WARNING: Turn power off at the circuit breaker or fuse.

- Follow all warnings listed on fixture.
- Grounding and installations must comply with local codes and the National Electric Code.
- This product should be mounted on a grounded junction box and must be used with a threaded cover plate.
- Permanently mount the fixture to a building or pole.

Fixture is designed for WALL MOUNT ONLY (see illustration below).

1. Thread aiming arm through the cover plate (not included) and tighten the locknut. Apply silicon caulk for a raintight seal.
2. Connect the lamp wires to the power source wiring. Secure with wire connectors.

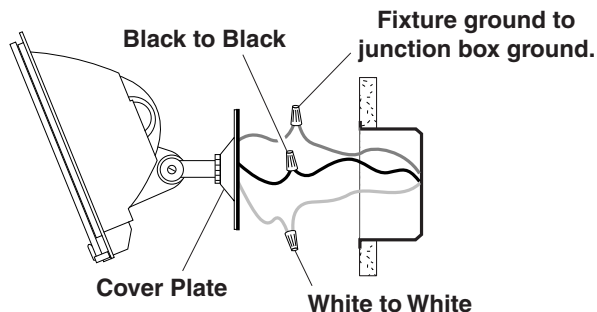

WIRING FIXTURE
(Product May Vary from Illustration)

3. Attach the cover plate to the junction box (Apply silicon caulk between cover plate and junction box for a raintight seal). Keep the fixture horizontal (within +/- 4°) so the bulb inside is horizontal. If the bulb is not horizontal, the bulb may darken or shatter and fail prematurely.
4. Loosen the side bolt connected to the arm to aim the fixture up and down.

Bulb Installation and Relamping

Important: Use a clean glove or cloth when handling the new bulb. Use isopropyl (rubbing) alcohol to clean the bulb if it is touched with your bare hands.

1. When relamping, **turn power off** and let the fixture cool.
2. Remove glass cover and remove the old bulb by pushing the bulb towards the right until the left side of the bulb is clear of the left socket.
3. To insert the new bulb push the bulb into the right socket so the bulb is properly seated in the sockets.
4. Re-install the glass cover.
5. Reconnect the power.

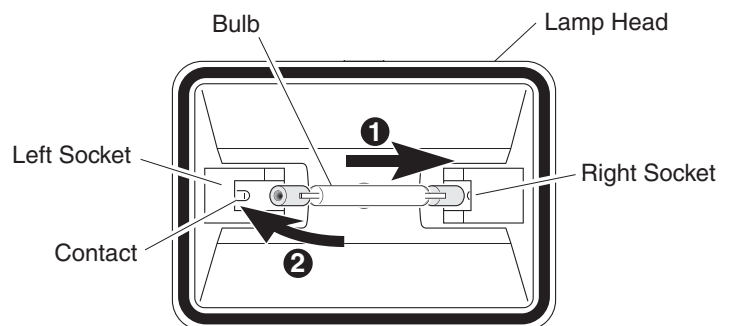

No Service Parts Available for this Product

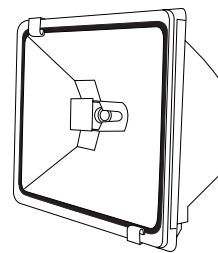

Faro Halógeno de Cuarzo

El Faro Halógeno de Cuarzo Heath®/Zenith dispersa la luz a través de una área grande. Tiene una Lámpara de halógeno, se la coloca en una tapa roscada estándar de caja de empalme y se la usa con 120 VCA.

Para su correcta instalación y funcionamiento, por favor lea cuidadosamente estas instrucciones.

Para evitar peligros de fuego o de quemazón:

- Deje que el artefacto se enfríe antes de tocarlo. La bombilla y el artefacto funcionan a altas temperaturas.
- Mantenga el artefacto por lo menos a 51 mm lejos de materiales combustibles. No lo apunte hacia objetos que estén más cerca de 1 m.
- Use una lámpara que no exceda la potencia nominal máxima de su modelo.
Las potencias nominales máximas son: 5503 – 300 vatios; 5505 – 500 vatios.

Instrucciones para la instalación del artefacto

Para evitar el shock eléctrico:

ADVERTENCIA: Desconecte la energía en el cortacircuito.

- Obedezca todas las precauciones listadas en este aparato.
- La toma de tierra y la instalación deben cumplir con los códigos locales y con el Código Eléctrico Nacional.
- Este producto debe ser montado sobre una caja de empalme conectada a tierra y se lo debe usar con una tapa roscada.
- Monte permanentemente el artefacto en un deficio o en un poste.

El artefacto está diseñado para ser MONTADO SÓLO EN PARED (vea la ilustración de abajo).

1. Pase el brazo de apuntar por la tapa (que no se incluye) y ajuste la contratuerca. Aplique calafateo de silicona para obtener un sellado impermeable.
2. Conecte los alambres de la lámpara a los alambres de la fuente de energía. Asegúrelos con conectores de alambre.

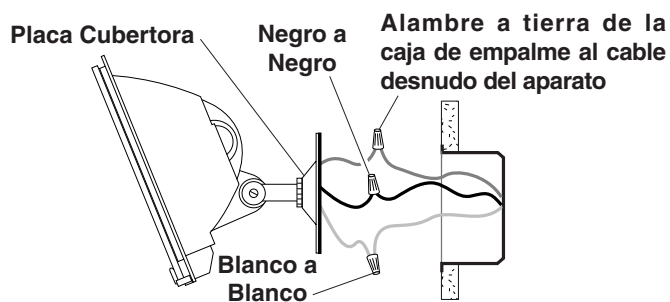

CABLEADO DEL APARATO

(El producto puede ser diferente al de la ilustración)

3. Fije la placa cubertora a la caja de empalme (Aplique calafateo de silicona entre la placa cubertora y la caja de empalme para obtener un sellado impermeable). Coloque la tapa en la caja de empalme. Mantenga el aparato horizontal (dentro de +/- 4°) de manera que la bombilla de adentro esté horizontal. Si la bombilla no está horizontal, se puede negrear o astillarse y dejará de funcionar prematuramente.
4. Afloje la tuerca lateral conectada al brazo para apuntar el aparato hacia arriba o hacia abajo.

Instalación de la bombilla y cambio de lámpara

Importante: Cuando vaya a colocar la nueva bombilla use un guante limpio, una tela o la espuma que viene con el producto. Use alcohol etílico para limiar la bombilla si la ha tocado con sus manos desprotegidas.

1. Cuando cambie la lámpara, **apague la energía** y deje que el aparato se enfríe.
2. Quite la cubierta de vidrio y quite la bombilla vieja empujándola hacia la derecha hasta que la parte izquierda de la bombilla se haya salido del receptáculo izquierdo.
3. Para colocar la nueva bombilla, empujela hacia dentro del receptáculo derecho de manera que la bombilla quede correctamente asentada en los receptáculos.
4. Reinstale la cubierta de vidrio.
5. Reconecte la energía.

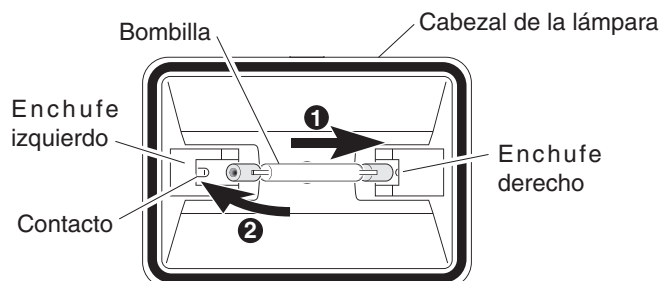

No hay piezas de servicio disponibles para este producto

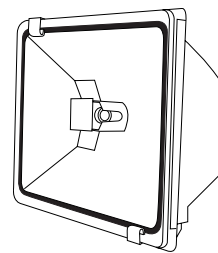

Projecteur halogène au quartz

Le projecteur halogène au quartz Heath®/Zenith éclaire une grande surface. Il comprend une ampoule halogène, se fixe à une plaque de couverture pour boîte de jonction standard filetée et est conçu pour le 120 VCA.

LIRE SOIGNEUSEMENT LES DIRECTIVES AVANT D'ENTREPRENDRE L'INSTALLATION.

Pour éviter les risques de brûlure ou d'incendie:

- Laissez refroidir le projecteur avant de le toucher. L'ampoule et le projecteur fonctionnent à haute température.
- Gardez le projecteur à au moins 51 mm de matériaux combustibles. Ne le pointez pas vers des objets situés à moins de 1 m.
- Utilisez une ampoule qui n'excède pas la puissance maximum recommandée pour votre modèle.
Puissance maximum recommandée : 5503 – 300 W; 5505 – 500 W

Mode d'installation du projecteur

Pour éviter les chocs électriques :

- **Mettez le disjoncteur hors tension** ou enlevez le fusible du circuit d'éclairage.
- Observer tous les avertissements apparaissant sur le luminaire.
- La mise à la terre et l'installation doivent être conformes aux exigences du Code canadien de l'électricité.
- Ce luminaire devrait être monté sur une boîte de jonction mise à la terre et doit être utilisé avec une plaque de couverture filetée.
- Montez le luminaire en permanence sur un bâtiment ou un poteau.

Ce luminaire est conçu pour être INSTALLÉ AU MUR SEULEMENT (voir l'illustration plus loin).

1. Insérez le bras d'orientation dans la plaque de couverture (non incluse) et serrez l'écrou de blocage. Appliquez un calfeutrant au silicone pour assurer l'étanchéité.
2. Connectez les fils du luminaire au câblage d'alimentation. Fixez les connexions avec des serre-fils.

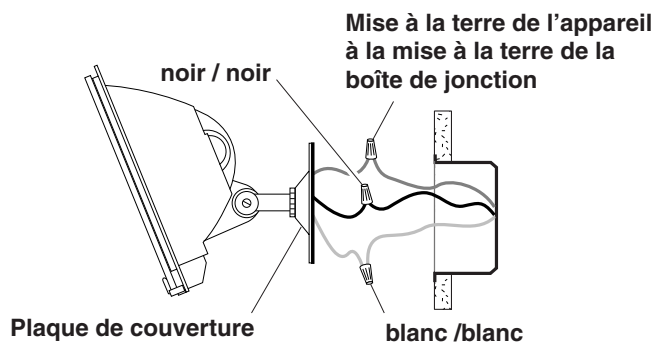

Câblage du Luminaire
(Le produit pourrait être différent de l'illustration)

3. Fixez la plaque de couverture à la boîte de jonction (appliquez un trait de calfeutrant au silicone entre la plaque et la boîte pour assurer l'étanchéité). Fixez la plaque de couverture à la boîte de jonction. Assurez-vous que le luminaire est horizontal ($\pm 4^\circ$) pour que l'ampoule soit horizontale. Si l'ampoule n'est pas horizontale, elle pourrait noircir ou se fendiller et brûler prématurément.
4. Desserrez le boulon latéral du bras de manière à orienter le luminaire vers le bas et vers le haut.

Installation et remplacement des ampoules

Important : Utilisez un gant ou un chiffon propre pour remplacer les ampoules. Utilisez de l'alcool isopropylique (à friction) pour nettoyer l'ampoule si celle-ci a été touchée à mains nues.

1. Pour le remplacement des ampoules, **coupez l'alimentation** et laissez refroidir le luminaire.
2. Enlevez la lentille de verre et la vieille ampoule en poussant celle-ci vers la droite jusqu'à ce que le côté gauche de l'ampoule soit dégagé de la douille gauche.
3. Pour insérer une nouvelle ampoule, poussez celle-ci dans la douille de droite de manière que l'ampoule soit correctement assise dans les douilles.
4. Remplacez la lentille de verre.
5. Rétablissez l'alimentation.

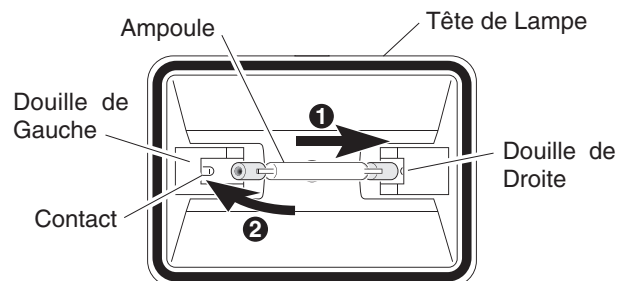

Aucune pièce de rechange n'est disponible pour ce produit

TWO YEAR LIMITED WARRANTY

This is a "Limited Warranty" which gives you specific legal rights. You may also have other rights which vary from state to state or province to province.

For a period of two years from the date of purchase, any malfunction caused by factory defective parts or workmanship will be corrected at no charge to you.

Not Covered - Repair service, adjustment and calibration due to misuse, abuse or negligence, light bulbs, batteries, and other expendable items are not covered by this warranty. Unauthorized service or modification of the product or of any furnished component will void this warranty in its entirety. This warranty does not include reimbursement for inconvenience, installation, setup time, loss of use, unauthorized service, or return shipping charges.

This warranty covers only HeathCo LLC assembled products and is not extended to other equipment and components that a customer uses in conjunction with our products.

THIS WARRANTY IS EXPRESSLY IN LIEU OF ALL OTHER WARRANTIES, EXPRESS OR IMPLIED, INCLUDING ANY WARRANTY, REPRESENTATION OR CONDITION OF MERCHANT ABILITY OR THAT THE PRODUCTS ARE FIT FOR ANY PARTICULAR PURPOSE OR USE, AND SPECIFICALLY IN LIEU OF ALL SPECIAL, INDIRECT, INCIDENTAL, OR CONSEQUENTIAL DAMAGES.

REPAIR OR REPLACEMENT SHALL BE THE SOLE REMEDY OF THE CUSTOMER AND THERE SHALL BE NO LIABILITY ON THE PART OF HEATHCO LLC FOR ANY SPECIAL, INDIRECT, INCIDENTAL, OR CONSEQUENTIAL DAMAGES, INCLUDING BUT NOT LIMITED TO ANY LOSS OF BUSINESS OR PROFITS, WHETHER OR NOT FORESEEABLE. Some states or provinces do not allow the exclusion or limitation of incidental or consequential damages, so the above limitation or exclusion may not apply to you.

Please keep your dated sales receipt, it is required for all warranty requests.

GARANTÍA LIMITADA A 2 AÑOS

Esta es una "Garantía Limitada" que le da a Ud. derechos legales específicos. Usted puede también tener otros derechos que varían de estado a estado o de provincia a provincia.

Por un período de 2 años desde la fecha de compra, cualquier mal funcionamiento ocasionado por partes defectuosas de fábrica o mano de obra será corregido sin cargo para Ud.

No cubierto - Servicio de reparación, ajuste y calibración debido al mal uso, abuso o negligencia, bombillas, baterías, u otras partes fungibles no están cubiertas por esta garantía. Los Servicios no autorizados o modificaciones del producto o de cualquier componente que se provee invalidarán esta garantía en su totalidad. Esta garantía no incluye reembolso por inconveniencia, instalación, tiempo de instalación, pérdida de uso, servicio no autorizado, o costos de transporte de retorno.

Esta garantía cubre solamente los productos ensamblados por HeathCo LLC y no se extiende a otros equipos o componentes que el consumidor usa junto con nuestros productos.

ESTA GARANTÍA ESTÁ EXPRESAMENTE EN LUGAR DE OTRAS GARANTÍAS, EXPRESADAS O SOBREENTENDIDAS, INCLUYENDO CUALQUIER GARANTÍA, REPRESENTACIÓN O CONDICIÓN DE COMERCIABILIDAD O QUE LOS PRODUCTOS SE ADAPTEN PARA CUALQUIER PROPÓSITO O USO EN PARTICULAR, Y ESPECIFICAMENTE EN LUGAR DE TODOS LOS DAÑOS ESPECIALES, INDIRECTOS, INCIDENTALES Y CONSEQUENTES.

LA REPARACIÓN O EL REEMPLAZO DEBERÍA SER LA ÚNICA SOLUCIÓN DEL CLIENTE Y NO HABRÁ RESPONSABILIDAD POR PARTE DE HEATHCO LLC POR CUALQUIER DAÑO ESPECIAL, INDIRECTO, INCIDENTAL O CONSECUENTE, INCLUIDOS PERO NO LIMITADOS A CUALQUIER PÉRDIDA DE NEGOCIO O GANANCIAS SEAN O NO PREVISIBLES. Algunos estados o provincias no permiten la exclusión o limitación de daños incidentales o consecuentes, de modo que la limitación o exclusión arriba indicada puede que no se aplique a Ud.

Por favor guarde su recibo de venta fechado; se lo requiere para cualquier solicitud de garantía.

GARANTIE LIMITÉE DE 2 ANS

Il s'agit d'une « Garantie limitée » qui vous confère des droits juridiques spécifiques. Vous pouvez également jouir d'autres droits, variables d'une province à l'autre.

Pendant une période de 2 ans à compter de la date d'achat, toute anomalie de fonctionnement imputable à un vice de matériau ou de main-d'oeuvre sera corrigée gratuitement.

Exclusions de la garantie - Réparations, réglage et calibrage dus à une mauvaise utilisation, un mauvais traitement ou à la négligence. Les ampoules, les piles et des autres articles non durables ne sont pas couverts par cette garantie. Le service non autorisé ou la modification du produit ou d'un ou l'autre de ses composants fournis invalidera totalement la présente garantie. Cette garantie n'inclut pas le remboursement pour le dérangement, l'installation, le réglage, la perte d'utilisation, le service non autorisé ou les frais d'expédition pour le renvoi de la marchandise.

La garantie ne couvre que les produits assemblés HeathCo LLC et ne s'étend pas aux autres équipements et composants que le client pourrait utiliser conjointement avec nos produits.

CETTE GARANTIE TIENT EXPRESSÉMENT LIEU DE TOUTES AUTRES GARANTIES, EXPLICITES OU IMPLICITES, Y COMPRIS DE TOUTE GARANTIE DE REPRÉSENTATION OU DE CONDITION DE CONVENANCE À LA COMMERCIALISATION OU À L'EFFET QUE LES PRODUITS CONVIENNENT À UN BUT OU À UNE UTILISATION PARTICULIÈRE, ET SPÉCIFIQUEMENT DE TOUS DOMMAGES SPÉCIAUX, DIRECTS, INDIRECTS OU SECONDAIRES.

LE REMPLACEMENT OU LA RÉPARATION CONSTITUENT LE SEUL RECOURS DU CLIENT ET HEATHCO LLC NE POURRA ÊTRE TENUE RESPONSABLE DE TOUS DOMMAGES SPÉCIAUX, DIRECTS, INDIRECTS OU SECONDAIRES, Y COMPRIS, SANS S'Y LIMITER, LES PERTES COMMERCIALES ET PERTES DE PROFIT, QU'ELLES SOIENT PRÉVISIBLES OU NON. Certaines provinces n'autorisent pas l'exclusion ou la limitation des dommages indirects ou secondaires, et la limitation ou l'exclusion ci-dessus pourrait ne pas s'appliquer à vous.

Veillez conserver le reçu portant la date d'achat; vous en aurez besoin pour toutes vos demandes liées à la garantie.