

SwitchBot RGBICWW-Deckenleuchte

Benutzerhandbuch

Scannen Sie den QR-Code, um die deutsche Version unseres Benutzerhandbuchs zu erhalten.
Scannez le code QR pour obtenir notre manuel d'utilisation en version française.
Escanee el código QR para obtener la versión en español de nuestro manual de usuario.
Scan de QR code voor de Nederlandse versie van onze gebruikershandleiding.
Scansionate il codice QR per ottenere la versione italiana del nostro manuale d'uso.
Zeskanuj kod QR, aby pobrać instrukcję obsługi w języku polskim.
<https://www.switch-bot.com/pages/switchbot-user-manual>



User Manual

Verpackungsinhalt

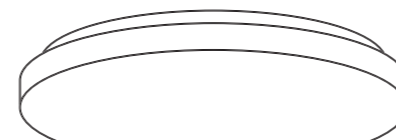

Deckenleuchte × 1

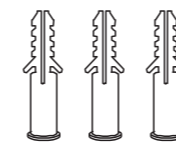

Stecker × 3



Schraube × 3

Liste der Komponenten

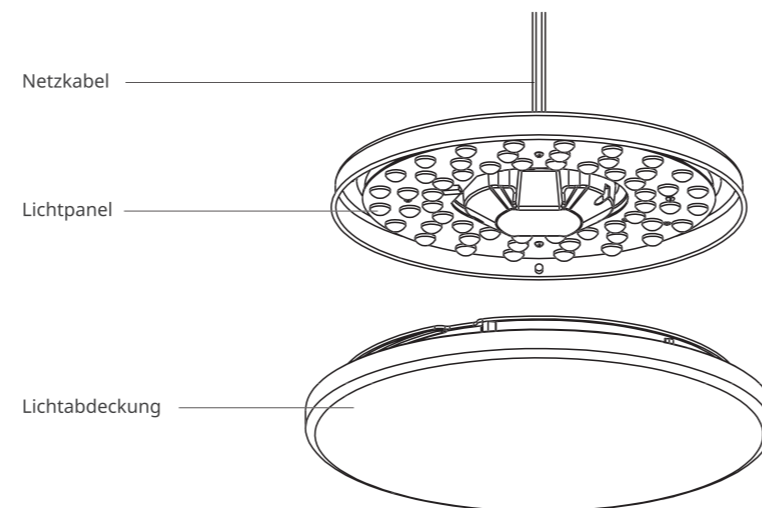

Vorsichtsmaßnahmen

Bitte lesen und befolgen Sie die folgenden Sicherheitshinweise vor der Inbetriebnahme:

- Um Stromschläge zu vermeiden, schalten Sie vor der Installation oder dem Befestigen der Leuchte die Stromversorgung am Sicherungskasten ab.
- Alle elektrischen Anschlüsse müssen den geltenden nationalen und örtlichen elektrotechnischen Vorschriften entsprechen.
- Wenn Sie mit Elektroinstallationen nicht vertraut sind, konsultieren Sie einen qualifizierten Elektriker.
- Nur für den Gebrauch in Innenräumen. Dieses Produkt ist nicht wasserdicht. Setzen Sie es weder Wasser noch Spritzwasser noch tropfenden Flüssigkeiten aus.
- Die interne Lichtquelle ist nicht austauschbar. Wenn sie beschädigt ist, muss die gesamte Leuchte ersetzt werden.
- Leuchte und Zubehör dürfen nicht zerlegt oder modifiziert werden.
- Installieren Sie die Leuchte nicht in der Nähe von Wärmequellen (z. B. Kerzen oder Heizgeräten) oder in Bereichen, in denen Flüssigkeiten mit der Leuchte in Kontakt kommen können.
- Für die Langzeitlagerung halten Sie das Produkt innerhalb eines Temperaturbereichs von -20 °C bis 40 °C (-4 °F bis 104 °F).
- Verwenden Sie dieses Produkt nicht mit einem externen Dimmer.
- Ausschließlich den mitgelieferten oder in dieser Anleitung angegebenen Controller verwenden.
- Diese Leuchte funktioniert möglicherweise nicht einwandfrei, wenn sie an einen herkömmlichen (Glühlampen-) Dimmer oder ein Dimmsteuergerät angeschlossen wird.

Matter-Einrichtung

Um die Deckenleuchte direkt mit Apple Home oder anderen Matter-kompatiblen Apps zu verbinden, schalten Sie den Wandschalter fünfmal hintereinander an und aus, wobei Sie zwischen den einzelnen Schaltvorgängen jeweils etwa 3 Sekunden warten. Das Gerät wechselt dann in den Matter-Kopplungsmodus. Sobald sich das Gerät im Kopplungsmodus befindet, scannen Sie den Matter-QR-Code, um es hinzuzufügen. Scannen Sie den QR-Code für detaillierte Anweisungen:



Matter einrichten (iOS)



Matter einrichten (Android)

Vorbereitung

Sie benötigen:

- Ein Smartphone oder Tablet mit Bluetooth 4.2 oder höher.
- Die neueste Version unserer App, die Sie über den Apple App Store oder Google Play herunterladen können.
- Ein SwitchBot-Konto. Sie können sich über unsere App registrieren oder sich direkt bei Ihrem Konto anmelden, wenn Sie bereits eines haben.



iOS- und Android-Systemanforderungen: <https://support.switch-bot.com/hc/en-us/articles/12567397397271>



Installation

⚠️ Warnung

Schalten Sie vor der Installation oder Wartung der Deckenleuchte die Stromversorgung am Sicherungskasten ab.

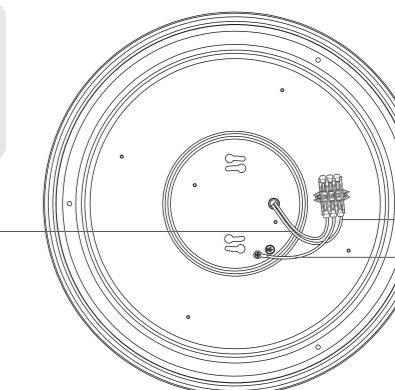

Neutralleiter (blau)

Außenleiter (Braun)

Schutzleiter (Gelb/Grün)



Bitte lesen Sie dieses Benutzerhandbuch vor der Inbetriebnahme Ihres Geräts sorgfältig durch.

1. Adern anschließen

Verbinden Sie die Deckenkabel mit den entsprechenden Leuchtenanschlüssen:
Außenleiter (braun) → Außenleiter (braun)
Neutralleiter (Blau) → Neutralleiter (Blau)
Schutzleiter (Gelb/Grün) → Schutzleiter (Gelb/Grün)

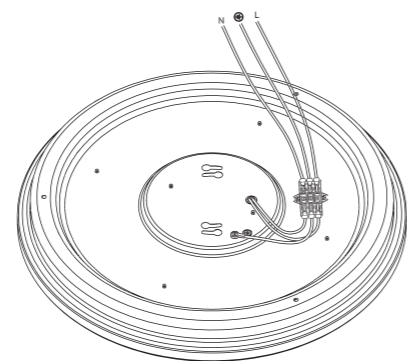

2. Befestigen Sie das Lichtpanel

Befestigen Sie das Lichtpanel mit Schrauben an der Decke.

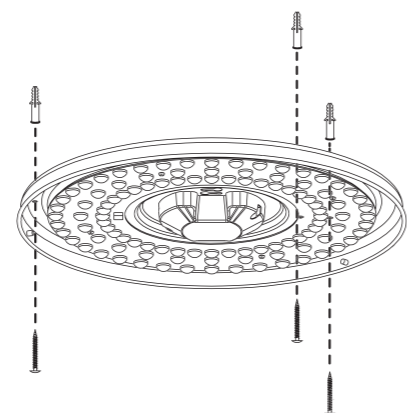

3. Installieren Sie die Lichtabdeckung

Richten Sie die Lichtabdeckung am Lichtpanel aus und befestigen Sie sie wie gezeigt.

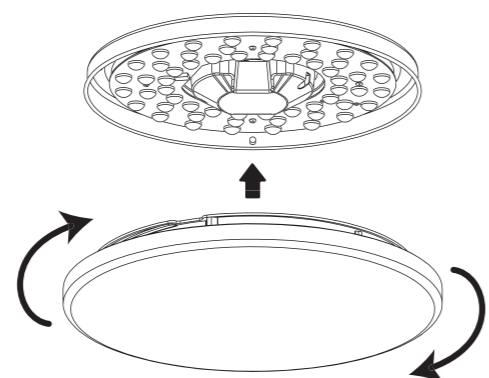

Pflege und Wartung

1. Trennen Sie vor der Wartung stets die Stromversorgung am Leitungsschutzschalter.
2. Reinigen Sie die Leuchte regelmäßig mit einem weichen Tuch, um ihr Erscheinungsbild zu erhalten. Verwenden Sie keine aggressiven Chemikalien oder Lösungsmittel, da diese die Oberfläche oder die Linse verfärben oder beschädigen können.

Werkseinstellungen zurücksetzen

Schalten Sie den Wandschalter fünfmal hintereinander ein und aus, und warten Sie dabei etwa 3 Sekunden zwischen jedem Zyklus. Nach dem fünften Zyklus wird das Gerät auf die Werkseinstellungen zurückgesetzt, wobei alle Daten gelöscht werden und es in den Matter-Kopplungsmodus wechselt.

Firmware-Aktualisierungen

Um die Benutzererfahrung zu verbessern, veröffentlichen wir regelmäßig Firmware-Updates, um neue Funktionen einzuführen und Softwarefehler zu beheben, die während der Nutzung auftreten können. Sobald eine neue Firmware-Version verfügbar ist, senden wir über unsere App eine Aktualisierungsbenachrichtigung an Ihr Konto. Stellen Sie beim Aktualisieren sicher, dass Ihr Gerät über einen ausreichenden Akkustand verfügt oder weiterhin mit Strom versorgt wird, und dass sich Ihr Smartphone in Reichweite befindet, um Störungen zu vermeiden.

Häufig gestellte Fragen

F: Meine Deckenleuchte lässt sich nicht einschalten.

A: Stellen Sie sicher, dass der Netzanschluss fest sitzt und der Stromkreis einwandfrei funktioniert. Überprüfen Sie die Stromversorgung und die Verkabelung auf lose Verbindungen und befestigen Sie diese bei Bedarf erneut.

F: Meine Deckenleuchte kann sich nicht mit der App verbinden.

A: Stellen Sie sicher, dass Bluetooth auf Ihrem Smartphone aktiviert ist und dass Sie mit einem 2,4-GHz-WLAN-Netzwerk verbunden sind.

F: Meine Deckenleuchte flackert plötzlich.

A: Überprüfen Sie, ob Kabelverbindungen locker sind, und stellen Sie sicher, dass alle Kabel sicher befestigt sind.

F: Warum leuchtet meine Deckenleuchte nach dem Ausschalten noch schwach (Nachleuchten / Geisterlichter)?

A: Dies wird in der Regel durch vertauschte Verdrahtung von Phase und Neutralleiter oder durch Rest- bzw. induzierte Spannung im Schaltkreis des Schalters verursacht. Überprüfen Sie die Verdrahtungsreihenfolge und stellen Sie sicher, dass der Schalter an die stromführende Leitung angeschlossen ist.

Weitere Informationen finden Sie auf unserer Website oder scannen Sie den untenstehenden QR-Code.

<https://support.switch-bot.com/hc/en-us/categories/5186276164631>



Technische Daten

Größe:

12 Zoll: Ø300 × 52 mm
15-Zoll: Ø376 × 52 mm
Eingang: 220-240 V AC, 50/60 Hz
Betriebstemperatur: -20 °C bis 40 °C

Verpackungsgewicht:

12 Zoll: Ca. 536 g
15-Zoll: Ca. 924 g
Betriebsfeuchtigkeit: 10 % bis 80 % r.F.
Konnektivität: 2,4 GHz WLAN + Bluetooth 5.0+

Garantie

Wir garantieren dem ursprünglichen Besitzer des Produkts, dass das Produkt frei von Material- und Verarbeitungsfehlern ist. Bitte beachten Sie, dass diese eingeschränkte Garantie Folgendes nicht abdeckt:

1. Produkte, die nach Ablauf der ursprünglichen eingeschränkten Garantiefrist eingereicht werden.
2. Produkte, an denen Reparaturen oder Modifikationen vorgenommen wurden.
3. Produkte, die Stürzen, extremen Temperaturen, Wasser oder anderen Betriebsbedingungen ausgesetzt waren, die nicht den Produktspezifikationen entsprechen.
4. Schäden aufgrund von Naturkatastrophen (einschließlich, aber nicht beschränkt auf Blitzschlag, Überschwemmung, Tornado, Erdbeben oder Wirbelsturm usw.).
5. Schäden durch Missbrauch, unsachgemäße Verwendung, Fahrlässigkeit oder Schadensereignisse (z. B. Brand).
6. Sonstige Schäden, die nicht auf Fertigungsfehler an den Produktmaterialien zurückzuführen sind.
7. Produkte, die von nicht autorisierten Wiederverkäufern erworben wurden.
8. Verschleißteile (einschließlich, aber nicht beschränkt auf Batterien).
9. Natürliche Abnutzung des Produkts.

Kontakt & Unterstützung

Rückmeldung: Wenn Sie bei der Nutzung unserer Produkte Bedenken oder Probleme haben, senden Sie bitte über unsere App auf der Seite Profil > Support eine Rückmeldung.

Einrichtung und Fehlerbehebung: support.switch-bot.com

Support-E-Mail: support@switch-bot.com

