



Fisher & Paykel

WashSmart clothes washer

**Installation instructions
and User guide**

Laveuse WashSmart

**Instructions d'installation
et Guide d'utilisation**

US CA

WARNING!



Electric Shock Hazard

Read and follow the **IMPORTANT SAFETY INSTRUCTIONS** outlined in this User Guide before operating this appliance, pages 3 – 5.

Failure to do so can result in death, electric shock, fire or injury to persons.

Please note: to obtain maximum efficiency, your Fisher & Paykel *WashSmart* washer has the ability to learn and adapt to the local environment. This may take several wash cycles, therefore maximum energy efficiency may not be achieved until a number of wash cycles have been completed. This usually takes about 5 cycles.

English

Page 1 – 47

Français

Page 49 – 95



As an ENERGY STAR® Partner Fisher & Paykel has determined that this product meets ENERGY STAR® guidelines for energy efficiency.

Introduction	2
Important safety instructions	3
Installation instructions	6
Water supply	7
Leveling	11
Before you do your first wash	15
Getting started quickly	16
<i>WashSmart</i> controls	18
<i>WashSmart</i> safety features	19
<i>Eco Active™</i> wash	20
Sorting and loading	21
Detergent	22
Before you wash	23
Bleach	23
Fabric softener	23
Wash cycles	25
Wash options	26
Customizing wash cycles	31
Changing pre-set options	32
Caring for your washer	37
Before you call for service	39
Solving operating problems	41
Solving wash problems	43
Limited warranty	45
How to get service	47

Important!

SAVE THESE INSTRUCTIONS

The models shown in this User Guide may not be available in all markets and are subject to change at any time. For current details about model and specification availability in your country, please visit our website listed on the back cover or contact your local Fisher & Paykel dealer.

Welcome to *WashSmart*

Thank you for buying a Fisher & Paykel *WashSmart* clothes washer. We are proud of this washer and trust it will serve you well for many years.

At Fisher & Paykel we aim to provide innovative products that are simple to use, ergonomic and kind to the environment. Thousands of tonnes of washing and over 75 years of laundry experience have been programmed into your clothes washer to help give you the best possible performance.

Your Fisher & Paykel *WashSmart* washer has an extra large capacity, and numerous wash cycles and options so you can perform every wash task with ease and spend less time in the laundry. With the ability to select the most efficient water level for each load, your *WashSmart* makes it kinder on your wallet and the environment.

Please take the time to read these instructions carefully before you begin using your machine. Following the advice in this user guide will ensure you get the performance you expect from your machine and that you get the best possible wash results.

We hope you enjoy your new washer. We have certainly enjoyed designing it for you.

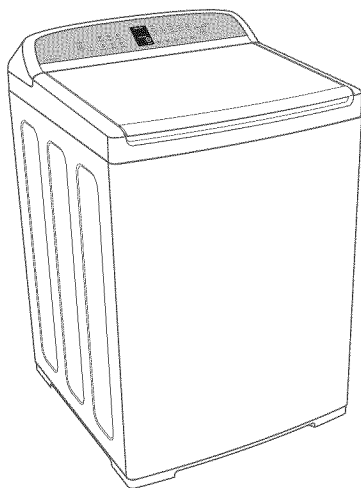

Fig.1 *WashSmart* washer

Read all safety information before using

Many washers are located near a gas dryer or a water heater in the home.

⚠ WARNING!



Risk of Fire Hazard

For your safety the information in this manual must be followed to minimize the risk of fire or explosion or to prevent property damage, personal injury or loss of life.

Do not store or use gasoline or other flammable vapors and liquids in the vicinity of this or any other appliance.

Installation and service must be performed by a qualified installer, service agency or the gas supplier.

What to do if you smell gas

- DO NOT try to light any appliance.
- DO NOT touch an electrical switch; do not use any phone in your building.
- Clear the room, building or area of all occupants.
- Immediately call your gas supplier from your neighbor's phone. Follow the gas supplier's instructions.
- If you cannot reach your gas supplier, call the fire department.

Water heater safety

Under certain conditions hydrogen gas may be produced in a water heater that has not been used for two weeks or more.

HYDROGEN GAS CAN BE EXPLOSIVE UNDER THESE CIRCUMSTANCES.

If the hot water has not been used for two weeks or more, prevent the possibility of damage or injury by turning on all hot water faucets and allowing them to run for several minutes before using any electrical appliance which is connected to the hot water system. This will allow any hydrogen gas to escape. Since the gas is flammable, do not smoke or use an open flame or appliance during this process.

SAVE THESE INSTRUCTIONS

⚠ WARNING!**Risk of Fire, Electric Shock and Injury to Persons Hazards**

Follow the safety precautions outlined in this User Guide.

Failure to do so can result in death, electric shock, fire or injury to persons.

Important safety precautions

- *Read all instructions before using the appliance.*
- *Use this appliance only for its intended purpose as described in this User Guide.*
- *This washer must be properly installed and located in accordance with the Installation Instructions before it is used.*
- *This washer must be properly grounded to conform with all governing codes and ordinances. Follow details in the Installation Instructions.*
- *Do not install or store washer where it will be exposed to temperatures below freezing or exposed to the weather.*
- *Connect to a properly rated, protected and sized power supply circuit to avoid electrical overload.*
- *Connect to adequate plumbing and drain facilities as described in the Installation Instructions.*
- *Turn off water faucets when the washer is not in use to relieve pressure on hoses and valves and to minimize leakages if a hose or valve should break or rupture.*
- *Do not repair or replace any part of the appliance or attempt any servicing unless specifically recommended in this User Guide or in published user repair instructions that you understand, and have skills to carry out.*
- *When disconnecting the appliance pull by the plug rather than the cord or junction of cord to avoid damage to the cord or junction of the cord and plug.*
- *Make sure that the cord is located so that it will not be stepped on, tripped over or otherwise subject to damage or stress.*
- *Keep all laundry aids (such as detergents, bleach, fabric softener, etc.) out of the reach of children, preferably in a locked cabinet. Observe all warnings on container labels to avoid personal injury.*
- *Do not tamper with the controls.*
- *Keep the area around/underneath your appliance free from the accumulation of combustible materials, such as lint, paper, rags, chemicals, etc.*
- *Keep the floor around your appliance clean and dry to reduce the possibility of slipping.*
- *Never reach into the washer if the tub or agitator is moving.*
- *Before loading, unloading or adding clothes, press START/PAUSE and wait until the washer has completely stopped before opening the lid.*

SAVE THESE INSTRUCTIONS

- *Close supervision is necessary if this appliance is used by or near children. Do not allow children to play inside, or on, or with this appliance or any discarded appliance.*
- *Dispose of discarded appliances and shipping/packing materials properly. Before discarding a washer, or removing from service, remove the washer lid.*
- *Do not leave the washer lid up during the cycle. The washer will not function. To start, close lid and press START/PAUSE.*
- *Do not wash or dry articles that have been cleaned in, washed in, soaked in, or spotted with combustible or explosive substances (such as wax, oil, paint, gasoline, degreasers, dry-cleaning solvents, kerosene, etc.) which give off vapors that could ignite or explode. Do not add these substances to the wash water. Do not use these substances around your washer and/or dryer during operation, as they give off vapors that could ignite or explode.*
- *The laundry process can reduce the flame retardancy of fabrics. To avoid such a result, the garment manufacturer's care instructions should be followed very carefully.*
- *Do not mix chlorine bleach with ammonia or acid such as vinegar and/or rust remover. Mixing can produce a toxic gas which may cause death.*
- *Never climb on or stand on the washer top or lid.*
- *Do not wash fiberglass articles in your washer. Skin irritation could result from the remaining particles that may be picked up by clothing during subsequent washer use.*
- *To minimize the possibility of electric shock, unplug this appliance from the power supply or disconnect the washer at the household distribution panel by removing the fuse or switching off the circuit breaker before attempting any maintenance or cleaning.*
- *Note: pressing the POWER button does NOT disconnect the appliance from the power supply, even though the lights are out.*
- *Do not operate this appliance if it is damaged, malfunctioning, partially disassembled or has missing or broken parts, including a damaged cord or plug.*
- *Do not operate this appliance if the lid has been incorrectly fitted.*
- *For grounding instructions and warnings related to this appliance please refer to the relevant sections of pages 6 and 14 of this User Guide.*

SAVE THESE INSTRUCTIONS

6 Installation instructions

Before you begin – read these instructions completely and carefully.

⚠ WARNING!



Electric Shock Hazard

Read and follow the IMPORTANT SAFETY Instructions outlined in this User Guide before operating this appliance, pages 3 – 5.

Improper connection of an equipment-grounding conductor can result in a risk of electric shock. Check with a qualified electrician or serviceman if you are in doubt as to whether the appliance is properly grounded.

Do not modify the plug provided with the appliance – if it will not fit the outlet, have a proper outlet installed by a qualified electrician.

Failure to do so can result in death, electric shock, fire or injury to persons.

Important!

Observe all governing codes and ordinances.

Installation Requirements

Location

Your washer must be installed on firm, level flooring to minimize vibration during spin cycles. Concrete flooring is best, but wood base is sufficient providing the floor support meets FHA standards.

Your washer must not be installed on any textured floor coverings (eg carpet, rugs) to ensure the opening at the bottom of the machine is not obstructed.

Your washer must also be installed where it is not exposed to the weather.

Plumbing

Water Temperature

Your cold water should not exceed 95°F (35°C) and your hot water should not exceed 149°F (65°C). Temperatures above this may damage your washer.

Shut Off Valves

Both hot and cold shut-off valves (faucets) should be available in the laundry area.

Drain

Water may be drained into a standpipe or tub/sink. The standpipe must be 1 ½" (38 mm) minimum interior diameter and must be open to the atmosphere.

Electrical

This appliance must be supplied with 110V – 120V, 60Hz electrical supply and connected to an individual, properly grounded branch circuit, protected by a 15 or 20 amp circuit breaker or time delay fuse.

Water supply

- This washer must be plumbed into both a hot and cold water supply or it will not work correctly. Please ensure that both hot and cold water are connected to the washer.
- If you have an uncontrolled water-heating source (eg a wet back or solar heating) you should have a tempering device fitted. This will ensure the hot water temperature remains within safe limits. For the most suitable type of tempering device we recommend you contact a local plumber or plumbing supply merchant.
- Inlet water static pressure: Min. 5psi (34kPa) to Max. 150psi (1MPa) is required.
- Minimum flow rate from the faucet supplying the clothes washer should be greater than 1 ½ gallons/min (6 liters/min) (assumes ½" (12.7 mm) diameter pipes).

Note: your washer does not have an internal water heater to heat water.

Draining

- Regularly check that your standpipe or tub/sink is free from lint or other obstructions, which may affect how your washer works or may cause flooding.
- In multi-storey apartments or any upper floor, the washer should be installed on floor equipped with a drain.
- Draining must comply with local by-laws.

Important!

If you are using an extension cord or a portable electrical outlet device (eg multi-socket outlet box), ensure that it is positioned so that it does not come into contact with water or moisture.

Accessories and spare parts

Available from your Fisher & Paykel Dealer or Authorized Service Center.

Drain Hose Extension Part No. 425627p

Power Cord If the Power Cord of your clothes washer is damaged it must be replaced by a Fisher & Paykel Authorized Service Agent, as it is not a standard power cord.

Specifications

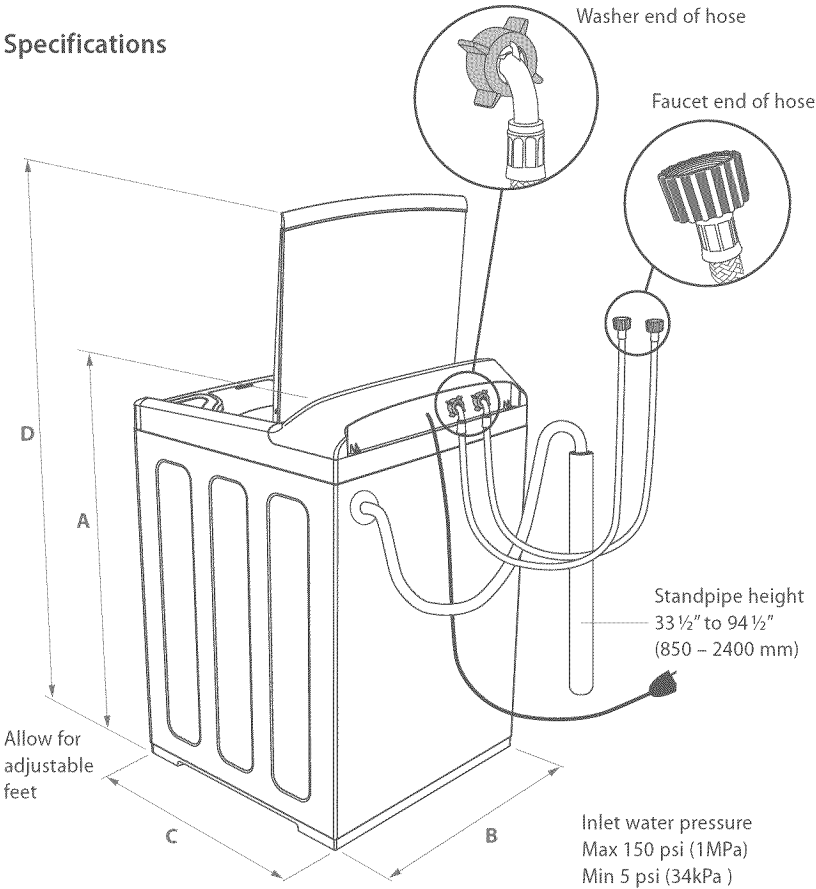

Fig.2 Washer dimensions and connections

Dimensions

Product dimensions	inches	mm
A Overall height of product (to highest point on console)*	41 3/4 - 43	1060 - 1090
B Overall width of product	27	685
C Overall depth of product	28	700
D Height (lid open)*	56 3/4 - 57 1/8	1440 - 1470

* The exact height of your washer is dependant on how far the feet are extended from the base of the machine.

Note: the depth of the machine is the cabinet only, ie does not include the distance the inlet hoses and drain hose extend from the rear of the cabinet. Another 50 mm should be allowed for in the installation cavity to accommodate the inlet hoses and drain hose.

Unpacking

To ensure the best performance from your new *WashSmart* clothes washer please follow the instructions below.

Removing the packaging

- 1 Remove the outer packaging.
- 2 Tilt the washer backwards and walk it off the base packer one foot at a time (ensure the lid remains taped down).
- 3 Remove the base packer from under the washer by pulling it out from the front.

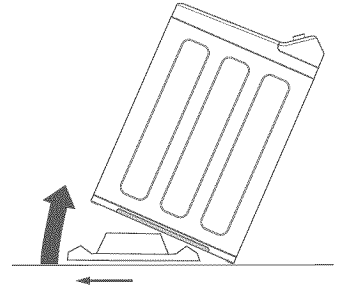

Fig.3 Tilt washer backwards to remove base packer

Important!

Operating the washer when the base packer is in place can result in damage to the washer. Ensure the base packer has been removed BEFORE OPERATING your washer.

- 4 Remove the tape, lift the lid and remove the basket packer from the basket.
- 5 Remove the hoses and accessories.
- 6 Keep the base packer and basket packer in case they are required for future transit.

Installation

In your clothes washer you will find:

- 1 hose guide.
- 2 inlet hoses.
- 4 rubber foot inserts (if not already inserted into the feet of your washer).
- 1 User Guide
- 1 spirit level

Refer to page 6 for location installation requirements.

Drain hose

- Carefully pull the drain hose out from the back of the washer by pulling the exposed part of the hose downwards and outwards.
- To guide the drain hose over the tub/sink or standpipe the hose guide MUST be fitted to the drain hose.

Important!

To prevent siphoning the drain hose should not extend more than $\frac{3}{4}$ " (20 mm) from the end of the guide. The height of the standpipe or tub/sink should be between $33\frac{1}{2}$ " to 95" (850 – 2413 mm). The drain hose can be trimmed to length.

- Place the drain hose in the tub/sink or standpipe. Do not fit the hose to a drain spigot. Drainage must not be airtight in order to prevent siphoning.

Important!

- In multi-story apartments or any upper floor installation, the washer should be installed on a floor that is equipped with a drain.
- Check that the tub or standpipe is free from lint or other obstructions before operating the washer.
- In a basement installation do not exceed a standpipe height of 96" (2438 mm).

Inlet hoses

Important!

- New hose sets provided with the washer shall be used to connect the washer to the water mains.
- Old hose sets should not be re-used.

- Install hoses with the straight end (with filters) fitted to the faucets (refer to Fig.5).
- Install elbow ends of hoses onto clothes washer inlet valves (refer to Fig.6). The valves are marked on the back of the washer (H=hot, C=cold). Ensure the hot valve is connected to the hot faucet and the cold valve is connected to the cold faucet.

Inlet hose replacement

Important!

The inlet hoses should be replaced every 5 years. Hoses should be checked from time to time and replaced if any wear, cuts, bulges, kinks or leaks are found. **WARNING!** Failure to do so may result in a flood and damage to property.

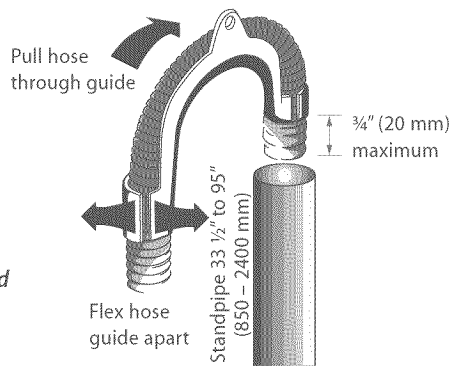

Fig.4 Fitting the drain hose guide

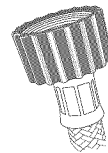

Fig.5 Faucet end of hose (straight end)

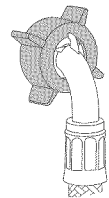

Fig.6 Washer end of hose (elbow end)

Leveling instructions

It is **IMPORTANT** to level the machine to ensure good spin performance and effective detergent and fabric softener dispensing.

A spirit level is provided with your machine. Use this to level your machine, placing it bottom side down in the locations specified below (ensure the surfaces are clean). The machine is level when the bubble sits in the center, within the two lines.

Your washer is equipped with self-locking feet to ensure they do not move once you have leveled your machine. To adjust the feet, tip the washer back or forward to locate the foot you wish to adjust, pull down gently and then twist to move it up or down to the required level. Repeat if necessary.

Important!

After leveling, the corners of the washer should be clear of the floor (by at least $\frac{3}{8}$ " (10 mm) and the machine must not rock in any direction.

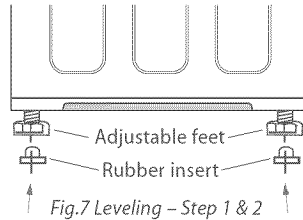

Fig.7 Leveling – Step 1 & 2

- 1 If not already installed, fit the rubber inserts into all 4 feet on the base of the machine.
- 2 Extend all 4 feet by three full turns before moving the machine to its final position.
- 3 Move the machine to its final position using the top corners to manoeuvre the product into place (do not push against the center front of the machine). We recommend a minimum clearance of $\frac{3}{4}$ " (20 mm) each side and 2" (50 mm) at the rear of the machine.
- 4 With the lid closed, place the spirit level at the center back of the lid (near the control panel). If not level, pull the machine out and adjust the rear feet until the machine is level side to side when in position.
- 5 Open the lid. Place spirit level on the flat surface on the left side, inline with the center of the basket. If necessary, adjust the front left foot until the machine is level.

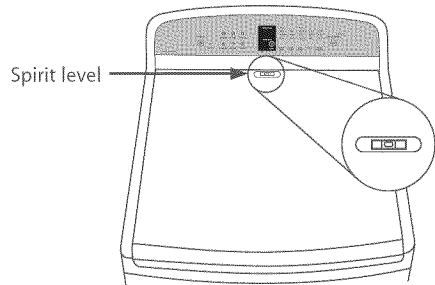

Fig.8 Leveling – Step 4

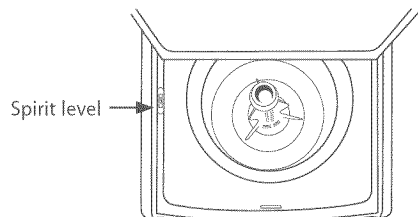
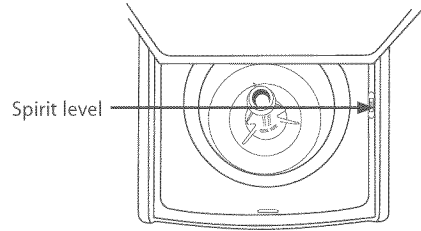
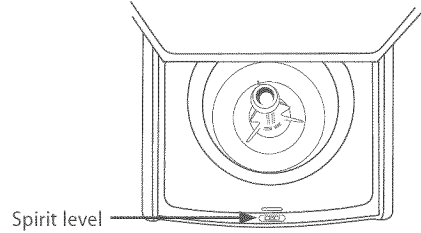

Fig.9 Leveling – Step 5

- 6 Move the spirit level to the right side, in line with the center of the basket. If necessary, adjust the front right foot until the machine is level, and does not rock. There should be equal weight on both front feet so that neither can be turned by hand when the machine is in position.
- 7 Place the spirit level at the center front of the topdeck, forward of the lid lock slot. Check the machine is level. Adjust the front feet again if necessary. Move the spirit level around to all positions once more, checking the machine is level in all areas. Check the machine does not rock side to side, front to back, or corner to corner.

*Fig.10 Leveling – Step 6**Fig.11 Leveling – Step 7*

Important!

- *Keep your spirit level for the next time you move or reposition your washer.*
- *If moving or transporting your washer in the future, ensure you tape the lid down beforehand.*

Completing your installation

- Turn on the water and check all hose connections for leaks. Make sure there are no kinks in the hoses. Check the hose connections for leaks again after 24 hours.
- Uncoil the power cord, remove and discard the plastic pin cover, and plug into power outlet and turn the power on.

Installation test cycle

Your washer must be correctly installed before use. Check the machine's installation and operation using the following procedure:

- 1 Touch POWER to activate your washer.
- 2 Touch both the KEYLOCK and OPTIONS buttons at the same time, and hold for three seconds.
- 3 Touch START/PAUSE to start the installation test cycle.
- 4 The machine will beep to signal the end of the installation test cycle. Any faults will be displayed on the screen (refer to the back of this User Guide to help identify faults). If you need further assistance, please contact a Fisher & Paykel Customer Care Representative. Refer to page 47 for contact details.

Note: if there are no faults found, the washer will automatically turn off at the end of the installation test cycle.

Clothes washer safety

- This clothes washer is not intended for use by persons (including children) with reduced physical, sensory or mental capabilities, or lack of experience and knowledge, unless they have been given supervision or instruction concerning use of the appliance by a person responsible for their safety.
- The lid will be locked from the start of the cycle until the cycle is complete for safety reasons. To open the lid during operation, you must touch START/PAUSE.
- Supervise children at all times to ensure they do not play with the washer.
- The only user-removable parts of the washer are the inlet hoses and dispenser funnels. No other parts are designed to be removed by anyone other than a Fisher & Paykel Authorized Service Agent.

Special requirements for alcove or closet installation

The minimum ventilation clearance between the washer and adjacent walls or other surfaces is:

1" (25 mm) minimum either side and front

3" (75 mm) minimum rear

Consideration must be given to providing adequate clearance for installation and servicing.

The minimum vertical space required from floor to overhead shelves, cabinets, ceilings etc is 58" (1470 mm).

Closet doors must be louvered or otherwise ventilated and have at least 60 square inches of open area for a washer only, or if the closet contains both a washer and dryer, doors must contain at least 120 square inches of open area equally distributed.

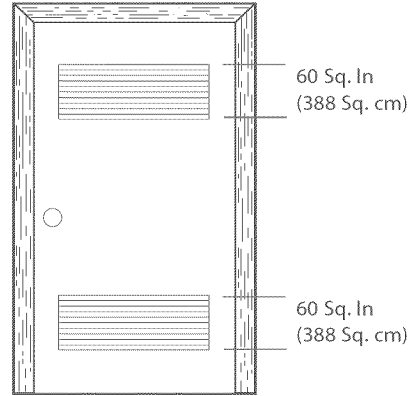

Fig.12 Louvered door Washer & Dryer

Caution!

Do not install this appliance in a closet with a solid door.

Mobile home installation

Installation must conform to the STANDARD FOR MOBILE HOMES, ANSI A119.1 and NATIONAL MOBILE HOME CONSTRUCTION & SAFETY STANDARDS ACT OF 1974 (PL93-383).

Grounding instructions

This appliance must be grounded. In the event of malfunction or break down, grounding will reduce the risk of electric shock by providing a path of least resistance for electric current. This appliance is equipped with a cord that has an equipment-grounding conductor and a grounding plug. The plug must be plugged into an appropriate outlet that is properly installed and grounded in accordance with all local codes and ordinances.

Specification subject to change without notice.

Additional instructions

Cleaning your washer

Due to the water and energy efficient nature of your machine, regular cleaning of the inside of your washer is necessary and important. Please refer to page 37 for more information.

You owe it to yourself and your Fisher & Paykel *WashSmart* to have it installed correctly by an Authorized Service Agent.

Before you start, it is a good idea to go through the following checklist:

- 1 Has the base packer been removed?
- 2 Is the drain hose threaded through the 'U bend' hose guide (with no more than $\frac{3}{4}$ " (20 mm) extended) and hooked on to your standpipe or tub/sink?
- 3 Is the hot hose connected to the hot valve marked 'H'?
Is the cold hose connected to the cold valve marked 'C'?
- 4 Is the washer leveled correctly, with the feet extended and cabinet corners clear of the floor? Refer to pages 11 and 12.
- 5 Have you performed the installation test cycle? Refer to page 13.

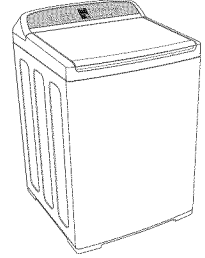

⚠ WARNING!



Electric Shock Hazard

Read and follow the **IMPORTANT SAFETY INSTRUCTIONS** outlined in this User Guide before operating this appliance, pages 3 – 5.

Failure to do so can result in death, electric shock, fire or injury to persons.

WashSmart water consumption

Load Size	Regular*
22 lb (10 kg)	31 G (117 L)
15.5 lb (7 kg)	28 G (108 L)
11 lb (5 kg)	25 G (93 L)
7 lb (3 kg)	18 G (69 L)
2 lb (1 kg)	13 G (49 L)

*Regular cycle is the default wash cycle for *WashSmart*.

Note: water consumptions are based on the *WashSmart* default settings.

- Place the load evenly around the agitator (refer to 'Sorting' and 'Loading', page 21).
- Remove fabric softener dispenser cup.

Detergent

- For the correct detergent dose, please follow the manufacturer's instructions, outlined on the detergent package.
- Use the mark on the agitator nearest to the top of the clothes as a guide to the correct amount of detergent to use (refer to 'Detergent', page 22).
- Pour the detergent down the center of the agitator stem.
- Replace the fabric softener dispenser cup (this stops small articles falling down the center of the agitator when you load the machine).

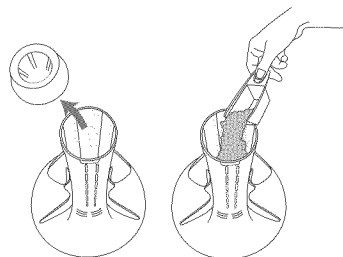

Fig.13 Adding detergent

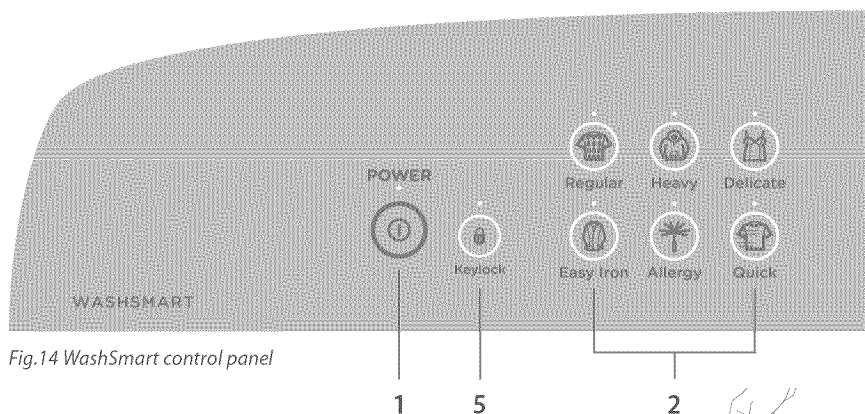

Fig.14 WashSmart control panel

Bleach

If you wish to use bleach:

- Use half the recommended dose of bleach.
- Dilute bleach with water and pour carefully down the inner surface of the agitator stem, in-line with the fins (refer to Bleach page 23).
- Select the BLEACH option. This will ensure that any residual bleach is well rinsed out of your washer.

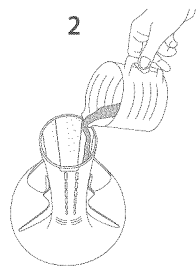

Fig.15 Adding bleach

Fabric softener

- If you wish to use fabric softener, place it in the dispenser on the top of the agitator.
- Select the SOFTENER option so that the softener will be dispensed correctly into the final rinse (refer to 'Fabric softener' page 23 and 29).

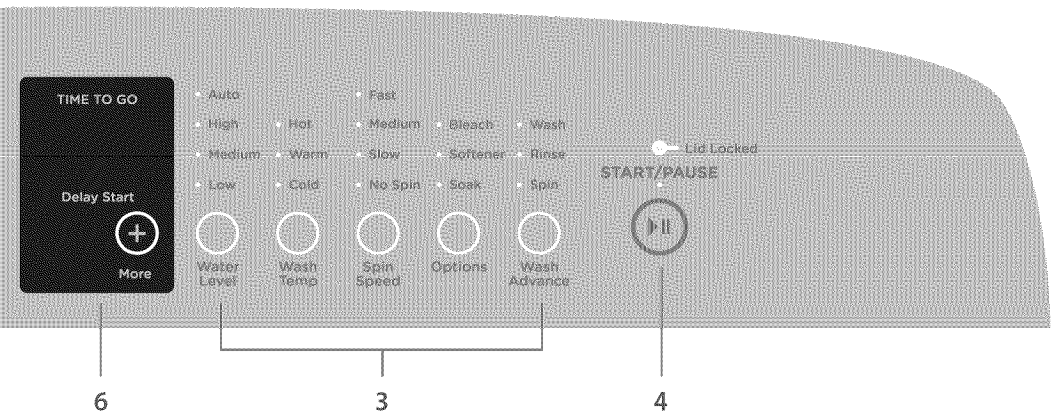

Fig.16 Adding fabric softener

Using your washer

The *SmartTouch*™ buttons require only a gentle touch to activate.

- 1 Touch POWER to activate your Fisher & Paykel *WashSmart* washer.
 - 2 Select your desired wash cycle by touching the corresponding button (refer to page 25).
 - 3 Choose your wash options, eg you may want a WARM wash temperature and a SLOW spin speed (refer to pages 26 – 30).
 - 4 Touch START/PAUSE to start the cycle. The washer will start to fill with water and select the correct wash action for your load.
- For best fabric and color care, remove your clothes as soon as the cycle has finished.
- 5 Use KEYLOCK mode to lock the buttons on the display, which prevents them from being activated accidentally by a laundry basket or little fingers (refer to page 18).
 - 6 DELAY START allows you to delay the start of your wash by 5 mins up to 18 hours (refer to page 29).



If you wish to stop your *WashSmart* washer

- Press START/PAUSE.

During a spray rinse or spin, there will be a slight delay while the basket slows to a stop and the lid is unlocked.

Important!

Failure to follow the advice in this guide may result in damage to your garments, and your expectations of wash performance may not be met.

SmartTouch™ buttons

The smooth easy clean buttons require only a gentle touch to activate.

Digital display screen

The digital display screen provides feedback on how long the wash cycle has to go, to keep you informed throughout the cycle. The screen also displays your DELAY START selection, should you choose one. The delayed time remaining will show on the screen until the machine starts. The screen will also display messages to help you with the overall running of your machine.

Time to go

Your *WashSmart* washer will display how many minutes a wash cycle has remaining, so that you can tell at a glance when your washing will be finished. Once you have selected your wash cycle and options, the time the wash cycle will take to complete will be displayed. Please be aware that actual cycle times may vary as they are influenced by a number of factors, eg the flow rate of your water supply, the load size and cycle selection.

Keylock mode

Keylock can be used to lock the buttons on your *WashSmart* when not in use. This will avoid accidental button pushes from items left on the lid of the washer and also from any little fingers.

To turn Keylock mode ON or OFF:

- Touch and hold the KEYLOCK button for 2 seconds.
Note: when activated, the light above the KEYLOCK button is illuminated.

If Keylock mode is activated:

- To turn your washer on, **touch and hold the POWER button for 2 seconds**. This will activate the control panel. Keylock mode will remain activated but will allow you to select your wash cycle options and start the cycle.
- To PAUSE your washer at any time during the cycle, **touch and hold the START/PAUSE button for 2 seconds, or touch the START/PAUSE button twice in quick succession**.
- To STOP your washer or power off at any time, simply **touch the POWER button**.

Lid lock

The lid of your Fisher & Paykel *WashSmart* washer is locked during the wash cycle, ensuring safety for you and your family while it is operating.

The "Lid Locked" light (above the START/PAUSE button) is illuminated when the lid lock is activated, letting you know at a glance if you can open the lid or not.

To unlock the lid at any time during the cycle press START/PAUSE.

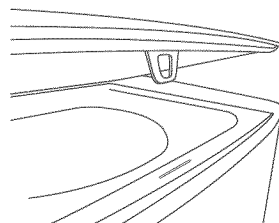

Fig.17 Lid lock

The lid will be locked from the start of the cycle, through to the end, unless START/PAUSE is touched.

If the lid is left open, your *WashSmart* washer will be unable to lock the lid, and the cycle will be halted. The machine will beep to alert you and display a warning message on the screen. If this occurs, close the lid and touch START/PAUSE.

Important!

- *Do not put anything down the lid lock slot in the top deck of your machine.*
- *Do not try to disable the lid lock.*

Ensure that children or infirmed persons are well supervised when around your *WashSmart* washer.

Auto drain

- Unsupervised clothes washers filled with water can present a drowning hazard to small children. In order to minimize any risk of this type of accident, your *WashSmart* has been pre-programmed to know when this potential hazard is created and drains the wash water to a safe level.
- If you pause your *WashSmart* at any time during the wash cycle when there is water in the basket, the machine will activate the AUTO DRAIN function after 3 minutes. This will drain the water in the wash basket to an acceptable level, minimizing any potential hazard.
- A warning message ("Adr") will be displayed on the digital display while AUTO DRAIN is in operation. The cycle can be restarted while AUTODRAIN is in operation by touching START/PAUSE.

Your Fisher & Paykel *WashSmart* uses a dual-action wash to give excellent wash performance while taking great care of your clothes. We call this the *Eco Active™* wash. The two parts to the *Eco Active™* wash are explained below:

Wash 1 – Detergent activating wash (front-loader type wash)

Your *WashSmart* washer fills the basket at the selected temperature with just enough water so that your clothes are 100% saturated. This small amount of sudsy water flows down through the clothes, up a specially designed portal and back onto the clothes in a cascade effect. This wash action thoroughly dissolves and activates the detergent.

The concentrated solution of detergent and water rapidly targets stains and soils at the fiber-level of fabrics, boosting soil removal and accelerating the wash process.

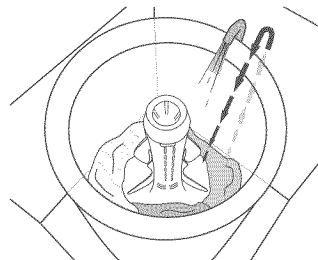

Fig.18 Eco Active™ wash

Wash 2 – Agitation wash (top-loader type wash)

After recirculating the sudsy water through your clothes for 4 minutes, your *WashSmart* washer will fill with just enough cold water to suspend the clothes in solution. Agitation will then begin, moving soil away from the clothes.

Note: the detergent activating wash is the only time during the cycle that hot water is used (when the machine is completely full the water will be lukewarm). If you need hot water during the agitation part of the wash, select the ALLERGY cycle.

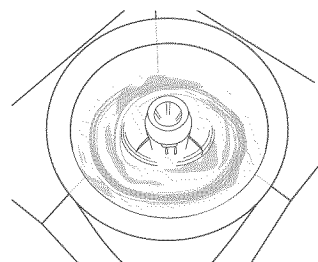

Fig.19 Agitation wash

Unique Fisher & Paykel spray rinse

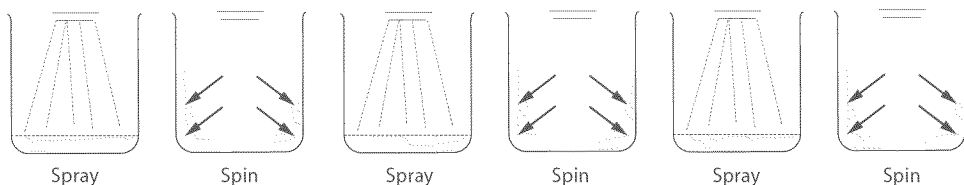

Fig.20 Spray rinse

Sorting

To get the best wash results it pays to sort your clothes before washing.

Care labels

The care label will tell you about the fabric of the garment and how it should be washed.

Soil

Sort clothes according to the type and amount of soil. Some soils suit warmer washes, eg oily soils, while others are best washed in cold water, eg mud, blood.

Color

Sort white fabrics from colored fabrics.

Lint

Wash lint givers (eg towels, flannelette, nappies) and lint collectors (eg synthetic fabrics, socks) separately. Where possible, turn lint collectors inside out.

Loading

Check pockets

Loose items can damage both your washer and your clothes.

Close zippers, hooks and eyes

This is to make sure that these items do not snag on other clothes.

Mend any torn garments or loose buttons

Tears or holes may become larger during washing. Remove any loose bra wires as they can damage your washing machine and/or dryer.

Put very delicate items in a mesh laundry bag.

This is a good idea for lingerie items to provide them with extra protection, and helps prevent tangling with other items.

Pretreat any stains

Make sure you use an appropriate surface to apply treatments. Do not use the lid or top of the machine, as damage may occur to these surfaces.

Make sure the water level suits the load size

If manually selecting the water level, select the correct water level by using the mark on the agitator nearest to the top of the load. Ensure the load does not extend above the bottom of the fabric softener dispenser cup, as splashing may occur.

For a balanced load

- Place unfolded clothes firmly and evenly around the agitator, no higher than the bottom of the fabric softener dispenser cup.
- Do not wrap large items, such as sheets, around the agitator.
- A mixture of small and large items will wash best.

Note: in the unlikely case of an out of balance load, refer to the Leveling instructions on page 11 to check the machine is correctly levelled.

Important!

Please do not, under any circumstances, attempt to wash an electric blanket in your washer. Nor is it recommended that you wash curtains in your washer, sunlight makes them brittle and they may disintegrate during washing.

Choosing the right detergent

- We recommend using domestic laundry detergent. Use powder or liquid detergent designed for Top Loader machines.
- When washing wool items, remember to use a detergent specifically recommended for woollens.
- Soap flakes should not be used in your washer.

How much detergent?

Follow the instructions on the back of the detergent packet as a guide to the correct amount of detergent to use. The correct amount of detergent will vary, depending on the amount of soil in your clothes and the size of your load. Jeans and work clothes may need more detergent, while towels usually need less. The larger your machine, the more detergent you may have to add.

Adding the detergent

Liquid or powdered detergents

- 1 Remove the fabric softener dispenser cup.
- 2 Pour liquid or powder detergent down the center of the agitator.
Pre-dissolving detergent in warm water (before adding it to the machine) when washing in cold water may improve the performance of the detergent.
- 3 Replace the fabric softener dispenser cup (this prevents small articles falling down the center of the agitator).

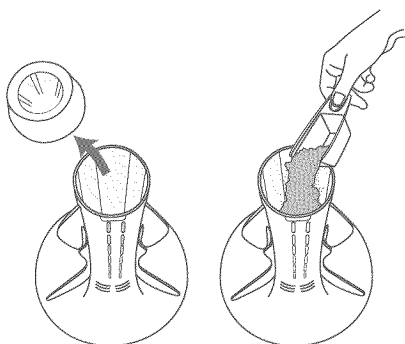

Fig.21 Adding your detergent

Important!

We do not recommend you use nappy sanitizer or bleach to soak items in your WashSmart washer. These products are very corrosive to metal surfaces and may seriously damage your machine.

Bleach

Remember to check clothing labels before you begin to ensure that garments are bleach-compatible.

Liquid bleach:

- 1 Use half the recommended dose of bleach and dilute with water before adding to your washer.
- 2 Remove the fabric softener dispenser cup and pour down the inside edge of the agitator stem, in line with the fins. Select the BLEACH option. This changes the rinse to ensure thorough removal of any bleach residue.
- 3 Add detergent and replace the fabric softener dispenser.
- 4 Load clothes into the wash basket.
- 5 Start the wash cycle.

Powdered bleach:

Pour half the recommended dose of powdered bleach into the agitator with your detergent.

- When washing colored items, **please ensure you use color-safe bleach.**
- If you are using liquid detergent use a liquid color-safe bleach.
- Add clothes to the wash basket AFTER bleach has been added.

Important!

Never pour undiluted, liquid chlorine bleach directly onto clothes, into the wash tub, or straight down the center of the agitator. Irreversible damage to your clothing may occur.

Fabric softener

The fabric softener goes into the dispenser cup on the top of the agitator. The ring on the dispenser cup is a guide for the amount of fabric softener to add for a full load. Smaller loads require less fabric softener.

Softener rinse

If you wish to use fabric softener when using the REGULAR or HEAVY DUTY cycles you must select the SOFTENER option. This changes the rinse option to include a deep rinse so the fabric softener will be dispensed correctly.

Note: we recommend the use of softener dryer sheets because liquid fabric softener has been known to cause an unpleasant build up inside washing machines.

In addition, some wash loads are better washed using a cycle with a deep rinse. For instance, garments that have a lot of sand or sawdust in them, or garments where the color still runs. For these loads select the SOFTENER option, as this will change the rinse to include a deep rinse.



Fig.22 Selecting BLEACH option



Fig.23 Selecting SOFTENER option

Scrud

Scrud is the name given to the waxy build-up that can occur within any washer when fabric softener comes into contact with detergent. This build-up is not brought about by a fault in the machine. If scrud is allowed to build-up in the machine it can result in stains on your clothes or an unpleasant smell in your washer.

If you wish to use fabric softener we recommend:

- Using fabric softener sparingly.
- When filling the dispenser, do not splash or overfill.
- Clean the fabric softener dispenser as soon as the cycle is finished (refer page 37).
- Clean your machine regularly (refer page 37).
- Cold water washing increases the chance of the build-up occurring.
- We recommend that a warm wash be used at regular intervals, eg every 5th wash should be warm.
- Fabric softener of a thinner consistency is less likely to leave residue on the dispenser and contribute to a build-up.

Your *WashSmart* has a number of wash cycles available. Selecting the most appropriate cycle for each wash load will help ensure you get the best possible wash result.

The wash cycles

REGULAR	For medium to lightly soiled cottons, linens, work and play clothes.
HEAVY DUTY	For heavily soiled and heavy duty fabrics.
DELICATE	For lingerie and special-care fabrics with light soil.
EASY IRON	A more traditional wash for synthetics, blends, and/or delicate fabrics with normal soil and clothes which wrinkle easily.
ALLERGY	Specially designed for asthma sufferers and people with sensitive skin.
QUICK	For lightly soiled garments requiring a freshen up.

Note: condensation may form on the outside of the washer when using the ALLERGY cycle in cold weather. This is due to the hot water wash temperature and cold outside temperature, and is normal.

Wash cycles – default settings

	REGULAR	HEAVY	DELICATE	EASY IRON	ALLERGY	QUICK
Wash time*	13 – 15 min	15 – 17 min	5 min	9 min	13 – 15 min	3 min
Wash action	REGULAR	HEAVY	DELICATE	REGULAR	REGULAR	REGULAR
Wash temp	WARM	WARM	WARM/COLD	WARM/COLD	HOT	WARM/COLD
Rinse	Spray rinse	Spray rinse	Sprays/ Deep rinse	Sprays/ Deep rinse	Sprays/ 2 Deep rinses	Sprays/ Deep rinse
Spin speed	FAST	FAST	SLOW	MEDIUM	FAST	FAST
Spin time**	6 min	6 min	4 min	4 min	6 min	4 min

* Refers to the agitation time in the “wash” part of the cycle, *not* the total time taken to complete a cycle.

** Refers to the length of time when at the maximum speed.

Note: some options may not be available on some cycles for garment care reasons (eg FAST spin on the DELICATE cycle).

Water level

Auto water level

Your washer has the ability to automatically select the most efficient water level for the load.

- 1 Place your clothes in the machine.
 - 2 Select the wash cycle (and select AUTO water level if not automatically selected).
 - 3 Touch START/PAUSE. The machine will automatically fill to the correct water level for the load, for both phases of the wash and the rinse.
- When washing an unusual load, eg large bulky garments, water-proof or water resistant items or pillows, we recommend you manually select the most suitable water level, and select the DELICATE cycle.
 - If there is already water in the basket, it is best to manually select the water level.



Fig.24 Selecting AUTO water level

Manual water level selection

The agitator has five levels marked on its stem that can be used to help you select the correct water level. Select the correct water level by using the mark nearest to the top of the load.

- The levels marked on the agitator do not correspond exactly to the level of the water. They indicate the level of dry clothes suitable for the water level.
- Your washer may occasionally add water during agitation. This is to maintain the water level due to the release of air trapped in the garments.
- Out of balance loads, tangling or splash-over can be caused by selecting a water level that is too high.

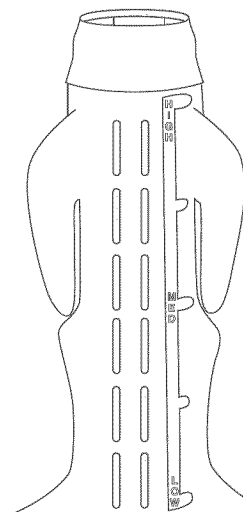

Fig.25 Water level guide on agitator

Wash temp

The water temperature is monitored by a sensor which controls hot and cold water inputs to deliver uniform wash temperatures.

Touch the WASH TEMP button to increase or decrease the wash temperature selected. The wash temperature selected is used in the *Eco Active™* part of the wash (refer to page 20); the temperature will be lower for the remaining part of the wash (with the exception of the ALLERGY cycle where the basket fills with water at the temperature selected).

The temperature of cold faucet water varies widely depending on your location and the season. We have developed CONTROLLED COLD, which adds a small amount of warm water, when necessary, to raise your cold water wash to 68°F (20°C) for a more effective wash. Refer to pages 32 – 34 for detail on how to set CONTROLLED COLD as the default temperature for your cold water wash.

We recommend selecting the most suitable wash temperature for the fabric and the type of soil to be removed. Always refer to the item's care label for the manufacturer's recommended washing instructions.



Fig.26 Wash Temperature options

Spin speed

Your washer offers 3 spin speeds: FAST (maximum 1100 rpm), MEDIUM (670 rpm) and SLOW (330 rpm), plus an additional NO SPIN option. The default spin speed for each cycle can be changed. Simply increase or decrease your spin speed by touching the SPIN SPEED button.

Not all spin speed options are available on some cycles for best clothes care (eg DELICATE cycle).

Use the NO SPIN option to:

- Remove drip dry garments from a mixed load before you proceed the washer to its final spin.
- Minimize the clothes wrinkling when they are left to sit in the bottom of the basket at the end of the cycle.

When you have selected NO SPIN, the cycle will end after the rinse, allowing you to remove drip dry items. Once drip dry items have been removed, touch POWER, select the SPIN cycle (change the SPIN SPEED if necessary, eg select SLOW for delicate or creasable items) and touch START/PAUSE.

Note: your washer will optimize the spin speed according to the level of out of balance in the load.

Wash advance

Sometimes you may not need to run a full wash cycle. Use WASH ADVANCE to advance the current cycle or to start a cycle at a particular stage, ie to complete a rinse and spin, or to perform a spin only.

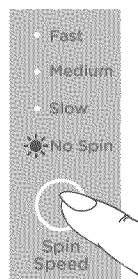

Fig.27 Selecting the NO SPIN option



Fig.28 Advancing the wash cycle

Options

Bleach

If you wish to use bleach, ensure the BLEACH option is selected. Your washer will adjust the cycle so that the bleach is used correctly and safely (refer to page 23).

Softener

If you wish to use fabric softener, ensure the SOFTENER option is selected. This will adjust the rinse part of the cycle so that softener is dispensed correctly (refer to page 23).

Soak

Use the SOAK option to soak clothes at the middle of the wash phase. Ensure items are colorfast before using SOAK.



Fig.29 Options button

When you select the SOAK option your washer will soak your wash load for a period of 2 hours before completing RINSE and SPIN. During SOAK your washer will agitate for a few seconds every minute.

If you select both the SOAK option and the QUICK cycle at the same time, soak time will be reduced to 1 hour.

To exit SOAK, touch START/PAUSE and select RINSE (using the WASH ADVANCE button). Change the spin speed if necessary (eg select SLOW if washing delicate or creasable items) and touch START/PAUSE.

Important!

DO NOT use your washer to soak items in bleach or sanitizer, and if you've soaked items in a bucket, do not tip the contents of the bucket into your machine. The chemicals in these products are very corrosive to metal and plastic surfaces and can damage your washer. Rinse and wring items out thoroughly before placing them in your machine.

Delay Start

The DELAY START option can delay the start of the wash cycle by 5 minutes up to 18 hours. This can be useful to time your washing to finish when you arrive home from work, or to start once you have finished in the shower. Simply touch the MORE  button to scroll through to your desired delayed start time, or to turn delay start off. Touch START/PAUSE to confirm your selection and start the countdown.

Note: we suggest that you avoid using DELAY START for damp, non-colorfast items as this may cause dye run to occur.

Clothes care safeguards

To avoid accidentally damaging your clothes there are a few options that your washer will not accept. For example, you cannot select a HOT wash on the DELICATE or EASY IRON cycles.

Washing bulky items

Forcing large items into the machine may result in them being damaged during washing. Make sure there is enough room in the machine for items to move when being washed.

Some items float up during the wash (eg comforters, water-proof and water-resistant items and pillows). If they sit too high they may touch stationary parts of the machine during agitate or spin. To minimize the chance of this happening, ensure bulky items are pushed back down into the water after fill, and pushed down again to sit below the medium high water level mark on the agitator before spinning. Select a SLOW spin.

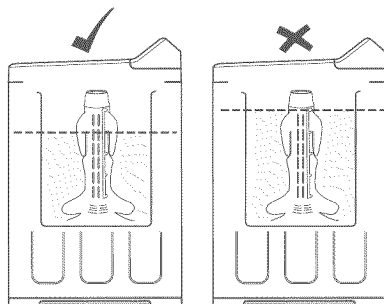

Fig.30 Bulky items should sit below the medium high water level mark.

Important!

To prevent an out of balance load or splash-over we recommend washing all bulky items, including water-proof and water-resistant items, on the DELICATE cycle.

If you wish to re-spin the load at a faster speed make sure the load is sitting below the medium-high mark before spinning.

Washing woollens

Many woollen items carry a "Machine Washable" care claim. The fibres of these woollens have been treated to prevent felting when they are machine washed.

- Check the care label.
- Use a wool detergent.
- Use the specially designed DELICATE cycle. For your more durable woollens you may want to use the EASY IRON cycle.
- Hand washed woollens may be spun in your washer (select SLOW spin speed).
- To dry woollens lie them flat on a towel and pat into shape. Dry out of direct sunlight.

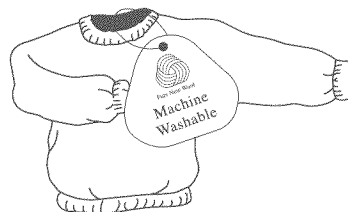

Most handcrafted garments are not made of machine washable wool and we recommend that you wash them by hand only.

Note: some wool underlays and sheepskin products can be washed in a washing machine but could produce excessive amounts of lint that may cause pump blockages.

To customize a cycle

You can program your *WashSmart* washer to remember the wash options you prefer for each wash cycle. For instance, you may want to set the REGULAR cycle to default to a WARM/COLD wash or set HEAVY cycle to include a SOAK.

- 1 Touch POWER.
- 2 Touch and hold the button of the wash cycle you want to customize for 3 seconds, eg REGULAR. You will hear a beep and the display will show "SEt". The light above the cycle button will also flash.
- 3 Select your preferred setting, and any other options you wish to customize for this cycle.
- 4 Touch the button of the wash cycle you are customizing again, eg REGULAR, to store your customized cycle (a long beep will sound to confirm the changes have been saved).

To change your customized wash cycle simply repeat these steps or to change back to the settings the washer left the factory with refer to page 36.



Fig.31 Customizing a wash cycle, eg REGULAR cycle

Option Adjustment mode

After using your washer a number of times you may want to fine tune some of the options to suit your wash needs.

There are a number of pre-set options which can be altered:

- 1 Changing the COLD wash temperature to CONTROLLED COLD.
- 2 The out of balance recovery routine.
- 3 The number of beeps at the end of the cycle.
- 4 Resetting to factory default settings.

To enter Option Adjustment mode

- 1 Turn machine on at the power outlet but **do not** touch POWER.

Touch and hold the KEYLOCK and START/PAUSE buttons for 3 seconds. You will hear 3 quick beeps indicating you have entered Option Adjustment mode. The machine will show the default setting for the COLD wash temperature.

The diagram on page 33 shows how the wash cycle icons relate to the options you can change.

Pages 34 – 36 explain the different options in more detail.

- 2 Use the buttons on the panel to make your changes to the pre-set options.
- 3 Press POWER to return to normal mode. Your washer will automatically remember your changes.

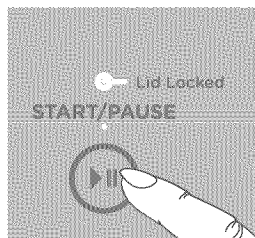
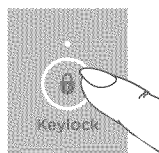

Fig.32 Entering Option Adjustment mode

Adjusting your options

- 1 Enter Option Adjustment mode (refer to page 32).
- 2 The diagram below shows how the wash cycle buttons relate to the options you can change. It also shows what will be displayed when you first enter Option Adjustment mode. Options you can change are accessible using the REGULAR, HEAVY, EASY IRON and ALLERGY cycle buttons only.

Use this diagram to help you adjust the options, ie select the REGULAR cycle button to modify the cold wash temperature, select the HEAVY cycle button to change the out of balance (OOB) recovery process, and so on.

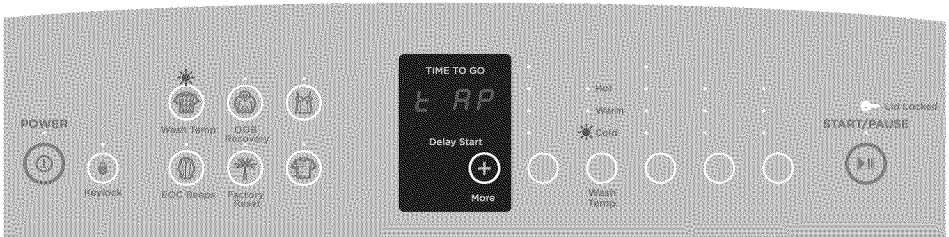

Fig.33 WashSmart Option Adjustment mode

- 3 Use the DELAY START MORE (+) button on the panel to scroll through the available settings of your selected option, eg to change the number of beeps at the end of the cycle.



Fig.34 Changing the pre-set options

Wash temperature

Controlled Cold

If the temperature of your cold water supply is very low and you choose to do a COLD wash, you will not get an effective wash. The CONTROLLED COLD option solves this problem by adding a small amount of hot water to raise the temperature of the wash to approximately 68°F (20°C).

- 1 Enter Option Adjustment mode (refer to page 32).
- 2 Select the REGULAR cycle.
- 3 Select COLD wash temperature by touching the WASH TEMP button (if not already selected).
- 4 The digital display shows the temperature adjustment possible. The default setting is “tAP”, which is the same temperature as the incoming water from the cylinder for cold water.
- Touch the MORE  button so “0” is displayed. Your washer will now adjust the cold temperature to approximately 68°F (20°C).

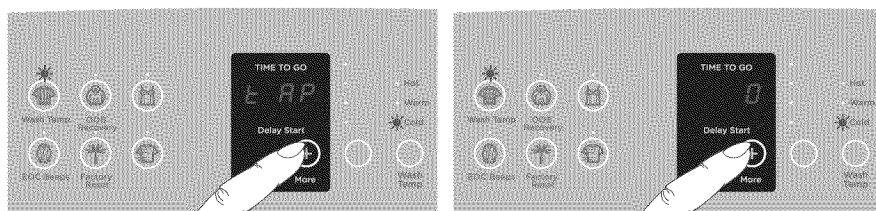

Fig.35 Changing the cold wash temperature setting from cold faucet to CONTROLLED COLD

Note: if you always use COLD or CONTROLLED COLD water, we recommend that a WARM or HOT wash be used regularly, eg every 5th wash should be at least a warm one. Warm water is needed to help maintain the cleanliness of your machine.

Out of balance recovery routine

When your washer is spinning it can sense if the wash load is out of balance. If an out of balance load is detected, the machine will stop and re-try spinning one more time. If it still senses an unbalanced load there are two options the machine can take.

Automatic recovery OFF (the default setting)

Your washer will stop, beep, and show “out-of-bAL” in three phases on the display screen. You must redistribute the load more evenly yourself. Use this option if you wish to conserve water.

Automatic recovery ON

Your washer will try to automatically correct the out of balance load. It will fill with water and agitate to redistribute the load before trying to spin up again.

To change the out of balance recovery option:

- 1 Enter Option Adjustment mode (refer to page 32).
- 2 Select the HEAVY cycle.
- 3 Touch the MORE  button to turn AUTOMATIC RECOVERY on or off.

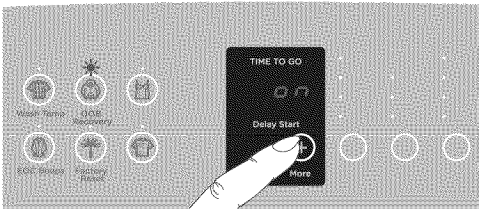

Fig.36 Changing the out of balance recovery routine

End of cycle beeps

The beeps signalling the end of the cycle can be increased or decreased. The default setting is 5 beeps.

To modify the number of beeps sounding at the end of the cycle:

- 1 Enter Option Adjustment mode (refer to page 32).
- 2 Select the EASY IRON cycle.
- 3 Touch the MORE  button to increase the number of beeps or for no beeps to sound at the end of the cycle.



Fig.37 Modifying the number of beeps to signal the end of the cycle

Factory reset

You can reset your washer to the settings it left the factory with:

- 1 Enter Option Adjustment mode (refer to page 32).
- 2 Select the ALLERGY cycle.
- 3 The display will show "rSt". Touch and hold START/PAUSE for 3 seconds to reset your washer to its factory settings.

Note: this action will reset the washer to the default settings. Touch POWER to exit if you do not wish to reset your washer at this time.

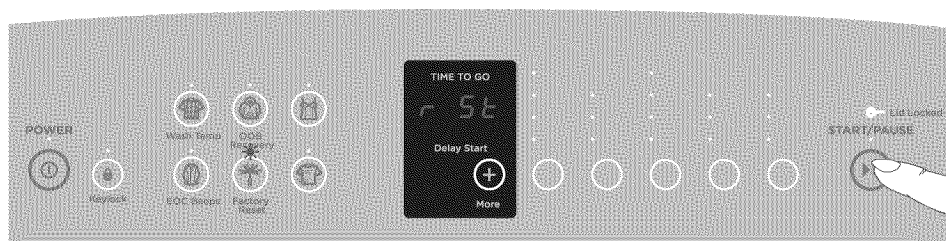
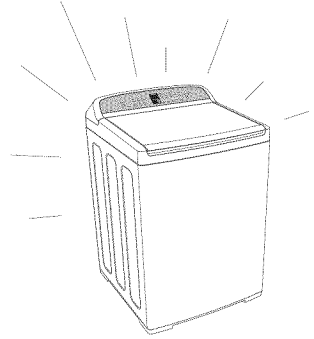

Fig.38 Changing the washer back to the factory default settings

Remember, to save changes and exit from the Option Adjustment mode (ie to return to normal operating mode), touch the POWER button.

When you have finished using your washer

- Turn off the faucets to prevent the chance of flooding should a hose burst.
- Turn off the power at the wall.



Cold water washing

If you always wash with cold water, we recommend that a WARM or HOT wash be used at regular intervals, eg every 5th wash should be at least a warm one.

Cleaning your washer

Note: ensure the power is turned off at the wall before cleaning your washer.

- Clean the surfaces of your washer with a soft damp cloth only and wipe dry. Do not use scouring or spray cleaners as they can damage the paint, plastic and panel surfaces.
- Clean the fabric softener dispenser after each cycle using warm soapy water.
- To remove the agitator for cleaning, unscrew the nut down the center of the agitator by turning anti-clockwise.

Important!

- *The agitator must be fully pushed onto the shaft when refitting. Tighten the nut firmly by hand. Ensure the agitator is not loose.*
- *The soft close lid is not designed to be removable for cleaning. Do not attempt to remove the lid.*

Cleaning the inside of your washer

If you use fabric softener or do regular cold water washing, it is important that you occasionally clean the inside of your machine. We recommend completing the following cycle 5 – 6 times a year:

- Add about two scoops of a good quality powdered detergent or a machine cleaner to the machine (down the dispenser).
- Press POWER and select ALLERGY cycle, HIGH water level, MEDIUM spin and the SOAK option.
- Press START/PAUSE.

We do not recommend that you wash clothes during this procedure.

Cleaning the fabric softener dispenser

When using fabric softener, rinse your dispenser at the end of each wash using warm soapy water.

- Separate the cup from the dispenser body by pushing downwards on the base of the cup.

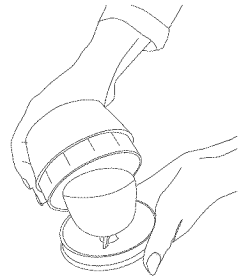

Fig.39 Push cup through dispenser with thumb to remove

Caring for your washer

Products that might damage your washer

- Concentrated bleaches, diaper sanitizer and hydrocarbon solvents (eg petrol and paint thinners) can cause damage to the paint work and components of your washer. Be careful when washing garments stained with solvents as they are flammable. DO NOT put them in your dryer.
- Do not use pre-treatment sprays or liquids on or near your washer as they can damage your machine's control panel and plastic surfaces.
- Use of dyes in your washer may cause staining of the plastic components. The dye will not damage the machine but we suggest you thoroughly clean your washer afterwards. We do not recommend the use of dye strippers in your washer.

Washer sounds and beeps

Your washer will make sounds that you will not have heard from other clothes washers.

- While draining, your machine may give several low thuds. Your machine is checking that the water has drained before spinning.
- Your *WashSmart* will beep at the end of the cycle.
- If your machine is beeping continuously or giving a musical series of beeps, refer to pages 39 and 40.

Automatic lint system

Your washer has a self-cleaning lint system. The machine automatically separates the lint from the wash water, traps the lint between the inner basket and outer tub and flushes it out at the end of the wash.

Please read the following pages before you call for service.

Your *WashSmart* is capable of diagnosing its own problems and if it has a problem it will beep and display a message telling you what is wrong.

You can correct many of your washer's problems yourself, using the checklists on the following pages.

If your *WashSmart* beeps for help

Your machine sounds a musical series of beeps every 5 seconds and displays a user warning
The musical series of beeps is the same sound that your washer makes when you turn it on at the wall.

"no hot" (no hot – I am not getting any hot water)

Check that the hot water supply has been turned on.

Your hot water supply may not be hot enough to maintain the selected water temperature.

Select a lower wash temperature.

Check that the inlet hose filter is not blocked.

Check that the inlet hoses are not kinked or squashed.

Check that the inlet hoses have been connected to the correct faucets.

The flow rate of the supply water may be too slow.

Check to see if the drain hose is too low or is pushed into the standpipe too far. This will cause the water to siphon out of the machine (refer to page 10).

"no Cld" (no cold – I am not getting any cold water)

Check that the cold water supply has been turned on.

Your cold water temperature may exceed the recommended limits (refer to page 6).

Check that the inlet hose filter is not blocked.

Check that the inlet hoses are not kinked or squashed.

Check that the inlet hoses have been connected to the correct faucets.

The flow rate of the supply water may be too slow.

Check to see if the drain hose is too low or is pushed into the standpipe too far. This will cause the water to siphon out of the machine (refer to page 10).

"no tAP" (I am not getting any water)

Check that the faucets have been turned on.

Check that the inlet hose filters are not blocked.

Check that the inlet hoses are not kinked or squashed.

Check to see if the drain hose is too low or is pushed into the standpipe too far. This will cause the water to siphon out of the machine (refer to page 10).

The flow rate of the supply water may be too low.

"out of bAL" (out of balance)

Wash load is out of balance.

Ensure the machine is stationary and manually redistribute the load.

Check your machine is correctly leveled (refer to pages 11 and 12).

"Sud LOC" (suds lock – I have too many suds)

The machine has a suds build-up (too much detergent may have been used for the amount of soil in the load).

Wait for suds to dissolve (about 20 minutes).

Restart the cycle from the start (do not add more detergent).

Ensure that you are using a Top Loader type detergent.

Check the standpipe height does not exceed 94 ½" (2400 mm).

"Lid LOC" or "Lid OPn" (lid lock or lid open – I can't lock the lid or the lid is open)

Check that the lid is closed.

Press START / PAUSE (refer to page 19).

If the symptom persists, call your Fisher & Paykel Authorized Service Agent.

"too FUL" (too full – I am overloaded)

Your machine is overloaded and cannot continue the cycle.

Ensure the machine is stationary and remove items until the remaining ones can move freely.

Check that the machine is not siphoning (refer to page 10).

Select a higher water level.

"no drn" (no drain – there is still water in my basket)

Your machine has not successfully pumped the water out of the basket and cannot continue the cycle.

Ensure the drain hose is correctly installed.

Check that the drain hose is not kinked or squashed.

Switch the washer off at the power supply for one minute. Switch back on.

Select the RINSE & SPIN or SPIN cycle and touch START/PAUSE to check if the warning has cleared.

Single beep every second and...

NUMBER SHOWS ON THE DISPLAY (this is a fault code)

- 1 Turn your machine off at the wall.
- 2 Wait 1 minute and turn it back on.
- 3 Check your machine is leveled (refer to pages 11 and 12).
- 4 Remove load and retry.
- 5 Perform a RINSE cycle or RINSE & SPIN cycle.
- 6 If the fault re-occurs repeat steps 1 and 2.

If the washer still will not work, call your Fisher & Paykel Dealer or Authorized Service Agent to arrange service (refer to page 47).

Pressing POWER does not turn the machine on

Is the power switched on at the wall?

Switch the power off at the wall and wait 60 seconds before turning the power on again.

Could your household power supply be at fault? Try plugging in another electrical appliance in the same power outlet.

Keylock mode may be activated. Try holding down the POWER button for 3 seconds (refer to page 18).

Pressing START/PAUSE does not start the fill

Are both the hot and cold faucets turned on?

Are the inlet hose filters blocked? Check both ends of the hoses.

Is DELAY START set?

FILLING continuously

Check that the washer is not siphoning (refer to page 10).

Ensure drain hose is located in the standpipe, or tub/sink.

Ensure standpipe of tub/sink is at least 33 1/2" (850 mm) high but no more than 94 1/2" (2400 mm) high.

NOT SPINNING properly

Is the load out of balance?

Check the washer is correctly leveled and does not rock in any direction (refer to page 12).

Ensure washer does not have a suds build up.

Check the washer is not siphoning (refer to page 10).

SPIN SPEED sounds slower than normal

The clothes are unevenly distributed in the basket, your washer has compensated by lowering the spin speed.

The wash basket may still be hot from being filled with hot water. The washer has slowed the spin speed as a protective measure.

Machine is continually going OUT OF BALANCE

Check the washer is correctly leveled and does not rock in any direction (refer to page 12).

Too much water for load (refer to page 26).

TOO MUCH OR TOO LITTLE WATER when filling on AUTO water level

The washer may still be in the process of determining the correct water level for the load (refer to page 26).

Some loads do not suit AUTO water level, eg pillows, bedding, large bulky garments. Select the most appropriate manual water level.

NOISES

Banging – load is out of balance (refer to pages 30 and 35).

Other noises (refer to page 38).

Solving operating problems

SMALL PUDDLE of water coming from under the machine

The water level is too high for the amount of clothes. This has caused excessive splashing. Select a lower water level (refer to page 26).

Large bulky, garments (eg pillows, comforters) can cause splashing. Wash using the DELICATE cycle (refer to pages 25 and 30).

Too many SOAP SUDS

Try using a little less detergent, especially if garments are only lightly soiled.

WASH WATER TEMPERATURE is not warm

This unique wash system uses two wash phases. The second phase may be cooler than the first to minimize energy use. This is normal and will not affect wash performance.

WASH TIME longer than usual

If water pressure is low, cycle time will increase due to longer fill times. Ensure that the inlet hose filters are not blocked.

Check that the washer is not siphoning (refer to page 10).

Wash cycle time is appropriate and may be affected by a number of factors (refer to page 18).

The out of balance automatic recovery setting may be selected (ie Automatic Recovery is ON) and an out of balance has been detected (refer to page 35).

Small amount of WATER IN BASKET at end of cycle

It is normal for a small amount of water to discharge from the fill nozzle after a wash.

If the problem persists contact your Fisher & Paykel Dealer or Authorized Service Agent (refer to page 47).

WRINKLING or CREASING

Was the washer (or dryer) overloaded?

Selecting the EASY IRON or DELICATE cycle, will help minimize wrinkling and creasing.

Try selecting a slower spin speed.

Do not leave wet clothes to sit in the washer or laundry basket.

Select a lower wash temperature.

POOR SOIL REMOVAL

Warm wash water is too cold (refer to page 34).

Was there enough detergent for the load size or amount of soil?

White clothes are better washed separately. Separate light and heavily soiled items, as clothes can pick up soil from dirty wash water.

Cold wash water is too cold (refer to page 34).

Select the wash temperature according to soil type. For example, blood and mud are better washed in cold water, while oily soils wash better in warmer water.

Was the washer overloaded? Try reducing your load size.

Loads made up of articles of varying sizes will wash better (eg full loads of sheets may not wash as well).

Hard water requires more detergent than soft water.

LINTING

Wash lint givers (eg towels, flannelette sheets) separately from lint collectors (eg synthetic fabrics).

Was the washer overloaded? Try reducing your load size.

Not enough detergent to hold the lint in suspension.

Over drying in a dryer can cause a build-up of static electricity in synthetic fabrics and cause them to attract lint.

DETERGENT RESIDUE

Was the washer overloaded? Try reducing your load size. Items require space to move in the wash basket.

Did you use too much detergent?

Try using less detergent.

Some detergents need to be pre-dissolved before being added to the washer. Check the detergent instructions.

Cold ambient temperatures, cold washes and/or short agitation times may not allow the detergent to dissolve properly. Try pre-dissolving the detergent before adding it to the machine. You may also like to program the Controlled Cold temperature option (refer to page 34).

Did you use the most appropriate wash cycle?

BLACK OR GREY marks on clothes

A build up caused by the interaction of fabric softener and detergent can flake off and mark clothes (refer to 'Scrud' page 24).

Insufficient detergent for the amount of soil on the clothes, can result in grey marks on clothes (refer to 'Detergent' page 22).

DYE TRANSFER

Wash and dry non-colorfast clothes separately.

Non-colorfast clothes left sitting in a washer or laundry basket can transfer dye onto other clothes.

TANGLING

Washing with too much water (ie under loading) can cause the clothes to tangle around one another.

Do not load the washer by wrapping items around the agitator, eg place items, especially sheets, in the basket as loose parcels.

When you purchase any new Fisher & Paykel *WashSmart* clothes washer product for personal or consumer use you automatically receive a two year limited warranty covering parts and labor for servicing within the 48 mainland United States, Hawaii, Alaska, Washington DC and Canada. You also receive an additional eight year parts only limited warranty on the direct drive motor part only. This additional eight year limited warranty commences on the day following the expiry of the two year limited warranty and excludes the motor controller and labor. Products for use in Canada must be purchased through the Canadian distribution channel to ensure regulatory compliance.

To see if your product qualifies for the additional eight year direct drive motor part only limited warranty, refer to our website: www.fisherpaykel.com/smartdrive

Fisher & Paykel undertakes to:

Repair or at its option replace without cost to the owner either for material or labor any part of the product, the serial number of which appears on the product, which is found to be defective. In Alaska only, neither the two year limited warranty nor the additional eight year direct drive motor part only limited warranty include the cost of transport of your product and you must pay to ship the product to the service shop or the service technician's travel to your home. If the product is installed in a motor vehicle, boat or similar mobile facility, you receive the same two year limited warranty, and, if your product qualifies, additional eight year direct drive motor part only limited warranty (excluding the motor controller and labor) but you must bring the vehicle, boat or mobile facility containing the product to the service shop at your expense or pay the service technician's travel to the location of the product. For any product covered by the additional eight year direct drive motor part only limited warranty, Fisher & Paykel will also repair (as to parts) or, at its option, replace any direct drive motor (but not the motor controller) which is found to be defective within eight years following the expiry of the two year limited warranty. You will be responsible for any labour costs. If we are unable to repair a defective part of the product after a reasonable number of attempts, at our option we may replace the part or the product, or we may provide you a full refund of the purchase price of the product (not including installation or other charges).

These limited warranties extend to the original purchaser and any succeeding owner of the product for products purchased for ordinary single-family home use.

All service under the above limited warranties shall be provided by Fisher & Paykel or its Authorized Service Agent during normal business hours.

How long do these limited warranties last?

Our liability under the two year limited warranty expires two years from the date of purchase of the product by the first consumer. The additional direct drive motor part only limited warranty expires eight years after the expiration of the two year limited warranty.

Our liability under any implied warranties, including the implied warranty of merchantability (an unwritten warranty that the product is fit for ordinary use) also expires two years (or such longer period as required by applicable law) from the date of purchase of the product by the first consumer. Some States do not allow limitations on how long an implied warranty lasts, so this limit on implied warranties may not apply to you.

Limited warranties

These limited warranties do not cover:

- A Service calls that are not related to any defect in the product. The cost of a service call will be charged if the problem is not found to be a defect of the product. For example:
 - 1. Correcting faulty installation of the product.
 - 2. Instructing you how to use the product.
 - 3. Replacing house fuses, resetting circuit breakers, correcting house wiring or plumbing, or replacing light bulbs.
 - 4. Correcting fault(s) caused by the user.
 - 5. Changing the set-up of the product.
 - 6. Unauthorized modifications of the product.
 - 7. Noise or vibration that is considered normal, for example, drain/fan sounds or user warning beeps.
 - 8. Correcting damage caused by pests, for example, rats, cockroaches, etc.
- B Defects caused by factors other than:
 - 1. Normal domestic use or
 - 2. Use in accordance with the product's User Guide.
- C Defects to the product caused by accident, neglect, misuse, fire, flood or Act of God.
- D The cost of repairs carried out by non-authorized repairers or the cost of correcting such unauthorized repairs.
- E Travel fees and associated charges incurred when the product is installed in a location with limited or restricted access (eg airplane flights, ferry charges, isolated geographic areas).
- F Normal recommended maintenance as set forth in the product's User Guide.

If you have an installation problem contact your dealer or installer. You are responsible for providing adequate electrical, exhausting and other connection facilities.

We are not responsible for consequential or incidental damages (the cost of repairing or replacing other property damaged if the product is defective or any of your expenses caused if the product is defective). Some States do not allow the exclusion or limitation of incidental or consequential damages, so the above limitation or exclusion may not apply to you.

How to get service

Please read your User Guide. If you then have any questions about operating the product, need the name of your local Fisher & Paykel Authorized Service Agent, or believe the product is defective and wish service under this limited warranty, please contact your dealer or call us at:

USA and Canada

TOLL FREE 1.888.9.FNP.USA (1.888.936.7872)

or use the link at: www.fisherpaykel.com/locator/servicer/

You may be required to provide reasonable proof of the date of purchase of the product before the product will be serviced under this limited warranty.

Commercial use

If you are using the product in a commercial setting (any use other than a single family dwelling), we agree to repair or replace, without cost to you for parts only, any defective parts, the serial number of which appears on the product. Our liability for these repairs expires ONE YEAR from the date of original purchase.

At our option we may replace the part or the product, or we may provide you a full refund of the purchase price of the product (not including installation or other charges). All service under this limited warranty shall be provided by Fisher & Paykel or its Authorized Service Agent during normal business hours.

No other warranties

This limited warranty is the complete and exclusive agreement between you and Fisher & Paykel regarding any defect in the product. None of our employees (or our Authorized Service Agents) are authorized to make any addition or modification to this limited warranty.

Warrantor: Fisher & Paykel Appliances, Inc.

If you need further help concerning this limited warranty, please call us at above number, or write to:

Fisher & Paykel Appliances, Inc.
5900 Skylab Road
Huntington Beach
CA 92647

This limited warranty gives you specific legal rights, and you may also have other rights which vary from state to state.

Introduction	50
Consignes de sécurité importantes	51
Instructions d'installation	54
Alimentation en eau	55
Mise de niveau	59
Avant d'effectuer votre premier lavage	63
Démarrage rapide	64
Commandes <i>WashSmart</i>	66
<i>WashSmart</i> – Fonctions de sécurité	67
Lavage <i>Eco Active™</i>	68
Triage et chargement	69
Détergent	70
Avant d'effectuer le lavage	71
Javellisant	71
Assouplisseur	71
Cycles de lavage	73
Options de lavage	74
Personnalisation des cycles de lavage	79
Modification des options prédéfinies	80
Entretien de votre laveuse	85
Avant de faire appel au service	87
Résoudre les problèmes de fonctionnement	89
Résoudre les problèmes de lessive	91
Garantie limitée	93
Comment solliciter le service à la clientèle	95

Important!

CONSERVEZ CES INSTRUCTIONS

Les modèles illustrés dans ce guide de l'utilisateur peuvent ne pas être offerts par tous les détaillants et sont sujets à modifications sans préavis. Pour les plus récentes informations sur la disponibilité des modèles et des caractéristiques dans votre pays, veuillez visiter notre site Web à l'adresse indiquée sur la couverture arrière, ou contacter votre détaillant Fisher & Paykel local.

Bienvenue dans le monde de la *WashSmart*

Nous vous remercions d'avoir acheté cette laveuse *WashSmart* de Fisher & Paykel. Nous sommes fiers de cette laveuse et avons confiance qu'elle vous sera très utile pendant de nombreuses années.

Chez Fisher & Paykel, notre but est de vous offrir des produits novateurs qui sont simples d'utilisation, ergonomiques et écologiques. Des milliers de tonnes de brassées et plus de 75 années d'expertise dans le domaine de la buanderie nous ont permis de concevoir cette laveuse de façon à vous offrir un rendement optimal.

Votre laveuse *WashSmart* de Fisher & Paykel dispose d'une cuve de très grande capacité ainsi que de divers cycles et options de lavage vous permettant d'effectuer votre lavage avec la plus grande facilité, tout en y consacrant moins de temps. Comme elle offre la possibilité de sélectionner le niveau d'eau le mieux adapté pour chaque brassée, votre laveuse *WashSmart* vous permet d'économiser de l'argent tout en étant respectueux de l'environnement.

Veuillez prendre le temps de lire ces instructions attentivement avant de commencer à utiliser votre appareil. Le fait de suivre les conseils présentés dans ce guide d'utilisation vous permettra de bénéficier du niveau de performance souhaité et d'obtenir les meilleurs résultats possible lors du lavage.

Nous espérons que vous apprécierez votre nouvelle laveuse. C'est avec beaucoup de plaisir que nous l'avons conçue pour vous.

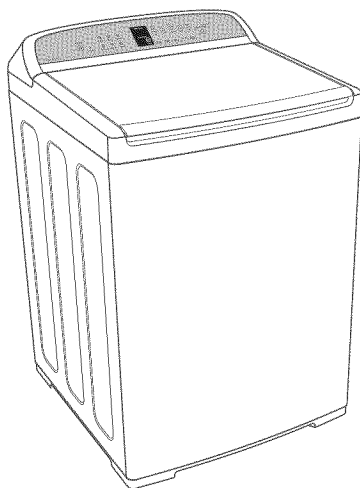

Fig.1 Laveuse *WashSmart*

Lire toutes les instructions attentivement avant d'utiliser la laveuse.

De nombreuses laveuses sont situées à proximité d'une sécheuse ou d'un chauffe-eau au gaz.

▲ MISE EN GARDE!



Risque d'incendie

Pour votre propre sécurité, les consignes inscrites dans ce manuel doivent être suivies afin de minimiser les risques d'incendie, d'explosion, de dommages matériels ou de blessures pouvant entraîner la mort.

Ne pas ranger ni utiliser de l'essence ou d'autres liquides et vapeurs inflammables près de cet appareil ou de tout autre appareil.

L'installation et l'entretien doivent être effectués par un installateur, un technicien qualifié ou par un employé de votre fournisseur de gaz.

Que faire en présence d'odeur de gaz

- NE PASTENTER de mettre en marche un appareil.
- NE PAS toucher à un interrupteur électrique; ne pas utiliser le téléphone dans l'édifice.
- Faire évacuer les gens de la pièce, de l'édifice ou des environs.
- Appeler immédiatement votre fournisseur de gaz à partir d'un téléphone situé dans un immeuble voisin. Suivre les consignes de votre fournisseur de gaz.
- S'il vous est impossible de joindre votre fournisseur de gaz, appeler le service d'incendie.

Sécurité entourant le chauffe-eau

Dans certaines conditions, de l'hydrogène peut être produit dans un chauffe-eau qui n'est pas utilisé pendant plus de deux semaines.

L'HYDROGÈNE PEUT EXPLOSER DANS CERTAINES CONDITIONS.

Si l'eau chaude du réservoir n'a pas été utilisée pendant plus de deux semaines, prévenir les dommages et les blessures en ouvrant tous les robinets d'eau chaude de la maison et en les laissant couler plusieurs minutes avant d'utiliser un appareil électrique raccordé au système d'eau chaude. De cette façon, l'hydrogène sera évacué du système. Étant donné que ce gaz est inflammable, ne pas fumer et ne pas utiliser une flamme nue ni un appareil électrique pendant le processus.

CONSERVEZ CES INSTRUCTIONS

⚠ MISE EN GARDE!

Risque d'incendie, de choc électrique et de blessures

Suivre les consignes de sécurité inscrites dans ce guide de l'utilisateur.

Le défaut de se conformer à ces instructions peut causer un choc électrique, un incendie ou des blessures, voire la mort.

Consignes de sécurité importantes

- Lire toutes les instructions attentivement avant d'utiliser la laveuse.
- Utiliser uniquement cette laveuse aux fins pour lesquelles elle a été conçue, comme le stipule le présent guide de l'utilisateur.
- Avant d'être utilisée, cette laveuse doit être installée correctement et placée selon les instructions d'installation.
- Cette laveuse doit être mise à la masse pour être conforme aux règlements en vigueur. Suivre les consignes inscrites dans les instructions d'installation.
- Ne pas installer ni ranger la laveuse dans un endroit où elle sera exposée à l'eau ou aux éléments.
- La brancher à un circuit d'alimentation conforme afin d'éviter une surcharge.
- Raccorder la laveuse à un système de plomberie et de vidange (drainage) adéquat comme le stipulent les instructions d'installation.
- Fermer les robinets lorsque la laveuse n'est pas utilisée afin de prévenir la rupture des tuyaux sous l'effet de la pression d'eau, et pour éviter toute fuite si un tuyau ou un robinet devait rompre.
- Ne pas réparer ni remplacer toute pièce de l'appareil, ni tenter d'effectuer l'entretien, sauf si cela est explicitement indiqué dans le guide de l'utilisateur ou dans un livret d'instructions à l'intention de l'utilisateur, que ces instructions sont bien comprises, et l'utilisateur possède les connaissances nécessaires pour effectuer le travail.
- Pour éviter d'endommager le cordon ou une partie du cordon et la fiche, tirer sur la fiche pour débrancher l'appareil.
- S'assurer que le cordon est positionné de façon à ce qu'il ne soit pas endommagé ni sujet à un stress quelconque.
- Conserver tous les produits de lavage (détergent, javellisant, assouplisseur, etc.) hors de la portée des enfants, de préférence dans une armoire verrouillable. Observer toutes les mises en garde inscrites sur l'étiquette des contenants afin d'éviter les blessures.
- Ne pas altérer les commandes.
- Garder les alentours et le dessous de la laveuse exempts de matériau combustible (fibre, papier, chiffons, produits chimiques, etc.)
- Tenir le plancher près de la laveuse propre et sec pour réduire les risques de chute.
- Ne rien insérer dans l'appareil si la cuve ou l'agitateur sont en mouvement.
- Avant le chargement, le déchargement ou l'ajout de vêtements, appuyer sur START/PAUSE, puis attendre que la laveuse se soit entièrement arrêtée avant d'ouvrir le couvercle.

CONSERVEZ CES INSTRUCTIONS

- Une surveillance accrue est nécessaire lorsque l'appareil est utilisé en présence d'enfants. Ne pas permettre à un enfant de jouer dans la laveuse ou à proximité de celle-ci, ni près de tout autre appareil électroménager.
- Mettre au rebut les appareils électroménagers et les matériaux d'emballage/expédition conformément à la réglementation en vigueur. Avant de mettre au rebut une laveuse ou de la mettre de côté après sa durée utile, retirer le couvercle.
- Ne pas laisser le couvercle ouvert pendant un cycle de lavage. Dans ce cas, la laveuse ne fonctionne pas. Pour mettre en marche la laveuse, fermer le couvercle et appuyer sur START/PAUSE.
- Ne pas laver ou sécher des articles qui ont été nettoyés, lavés ou trempés dans, ou encore tachés par des substances combustibles ou explosives (telles que de la cire, de l'huile, de la peinture, de l'essence, des dégraissants, des solvants de nettoyage à sec, du kérosène, etc.) qui produisent des vapeurs risquant de s'enflammer ou d'exploser. Ne pas ajouter ces substances à l'eau de lavage. Ne pas utiliser ces substances à proximité de votre laveuse et/ou sècheuse pendant leur fonctionnement, car elles produisent des vapeurs risquant de s'enflammer ou d'exploser.
- Le lavage peut compromettre les propriétés ignifuges des tissus. Afin d'éviter ces situations, l'étiquette du fabricant sur le soin des vêtements doit être observée minutieusement.
- Ne pas mélanger un javellisant avec de l'ammoniaque ou de l'acide comme le vinaigre et/ou le décapant pour la rouille. Ces mélanges peuvent produire des gaz toxiques qui sont mortels.
- Ne jamais monter sur le dessus ou le couvercle de la laveuse.
- Ne pas laver d'articles en fibre de verre dans votre laveuse. Les particules résiduelles s'accrochant aux vêtements lors de lavages subséquents pourraient causer une irritation cutanée.
- Pour réduire les risques de choc électrique, débrancher la laveuse de la prise d'alimentation électrique ou du panneau de distribution (en retirant le fusible ou en fermant le disjoncteur) avant d'en effectuer l'entretien ou le nettoyage.
- Remarque : le fait d'appuyer sur la touche POWER ne débranche PAS l'appareil de l'alimentation électrique, même si les témoins lumineux s'éteignent.
- Ne pas utiliser l'appareil s'il est endommagé, défectueux, partiellement démonté, ou si des pièces sont manquantes ou endommagées, incluant une fiche ou un cordon endommagés.
- Ne pas utiliser cet appareil si le couvercle est mal installé.
- Pour les instructions de mise à la terre et les avertissements relatifs à cet appareil, veuillez vous reporter aux sections des pages 54 et 62 de ce Guide d'utilisation.

CONSERVEZ CES INSTRUCTIONS

Avant de commencer – lisez attentivement toutes ces instructions.

⚠ MISE EN GARDE!



Risque de chocs électriques

Lisez et observez les **CONSIGNES DE SÉCURITÉ IMPORTANTES** contenues dans ce guide de l'utilisateur avant d'utiliser cet appareil (pages 51 – 53).

Le raccordement inadéquat du câble de mise à la masse de cet appareil peut accroître les risques de chocs électriques. Vérifiez auprès d'un électricien ou d'un technicien qualifié lorsque vous êtes incertain si l'appareil est correctement mis à la masse.

Ne modifiez pas la fiche fournie avec l'appareil – si elle ne peut pas être insérée dans la prise murale, faites installer une prise adéquate par un électricien qualifié.

Le défaut de se conformer à ces instructions peut causer un choc électrique, un incendie ou des blessures, voire la mort.

Important!

Observez la réglementation en vigueur.

Exigences de l'installation

Emplacement

Votre laveuse doit être installée sur un plancher ferme et de niveau afin de minimiser les vibrations lors de l'essorage. Les planchers de béton conviennent à merveille; toutefois, les planchers de bois procurent un support efficace, à condition qu'ils répondent aux normes de la FHA.

N'installez pas votre laveuse sur un revêtement de sol épais (par ex. : une moquette ou un tapis), car l'ouverture dans le bas de l'appareil ne doit pas être obstruée.

De plus, vous ne devez pas installer votre laveuse dans un endroit exposé aux intempéries.

Plomberie

Température de l'eau

La température de votre eau froide ne doit pas excéder 95°F (35°C) et celle de votre eau chaude ne doit pas excéder 149°F (65°C). Des températures plus élevées risqueraient d'endommager votre laveuse.

Robinet d'arrêt

Des robinets d'arrêt d'eau chaude et d'eau froide doivent être installés dans la salle de lavage.

Vidange (drainage)

L'eau peut être évacuée dans une colonne montante ou une cuve à lessive/un évier. La colonne montante doit posséder un diamètre interne d'un minimum de 1 ½ po (38 mm) et être ouverte à l'air libre.

Système électrique

Cet appareil doit être alimenté par une tension de 110 V – 120 V, 60 Hz et raccordé à un circuit individuel mis à la terre et protégé par un disjoncteur de 15 ou 20 A ou par un fusible à fusion lente.

Alimentation en eau

- Cette laveuse doit être raccordée aux conduites d'eau froide et d'eau chaude du système d'alimentation; dans le cas contraire, elle ne pourra fonctionner correctement. Veuillez vous assurer que les conduites d'eau froide et d'eau chaude sont raccordées à la laveuse.
- Si vous disposez d'un chauffe-eau non contrôlé (chaudière à boîte de retour noyée ou chauffage à l'énergie solaire), vous devez faire installer un dispositif de régulation de la température afin que la température de l'eau chaude demeure toujours sécuritaire. Pour savoir quel dispositif de régulation de température correspond le mieux à votre installation, faites appel à un plombier ou une entreprise de plomberie de votre localité.
- Pression statique d'alimentation en eau : Min. 5 psi (34 kPa) à max. 150 psi (1 MPa) est requise.
- Le débit minimal du robinet d'arrivée de votre laveuse doit être supérieur à 1 ½ gal/min (6 L/min) (en présument que vous disposez de tuyaux de ½ po (12,7 mm) de diamètre).

Remarque : votre laveuse n'est pas munie d'un chauffe-eau interne permettant de chauffer l'eau.

Vidange (drainage)

- Vérifiez régulièrement que votre colonne montante ou cuve à lessive/évier n'est obstrué par aucune charpie ou aucun autre objet risquant de compromettre le fonctionnement de votre laveuse ou de causer une inondation.
- Dans les immeubles à plusieurs étages ou sur tout étage supérieur, veillez à installer la laveuse sur un plancher équipé d'un système d'évacuation.
- Les conduites de drainage doivent être conformes à la réglementation locale.

Important!

Si vous utilisez une rallonge ou une prise électrique à fiches multiples, assurez-vous de l'installer à un endroit où elle ne risque pas d'être en contact avec l'eau ou l'humidité.

Accessoires et pièces de rechange

Vous pouvez les obtenir auprès de votre détaillant ou revendeur Fisher & Paykel ou d'un centre de service autorisé.

Rallonge de tuyau d'évacuation
Cordon d'alimentation

N° de pièce 425627p

Si le cordon d'alimentation de votre laveuse est endommagé, vous devez le faire remplacer par un agent de service autorisé de Fisher & Paykel, car il ne s'agit pas d'un cordon d'alimentation standard.

Caractéristiques

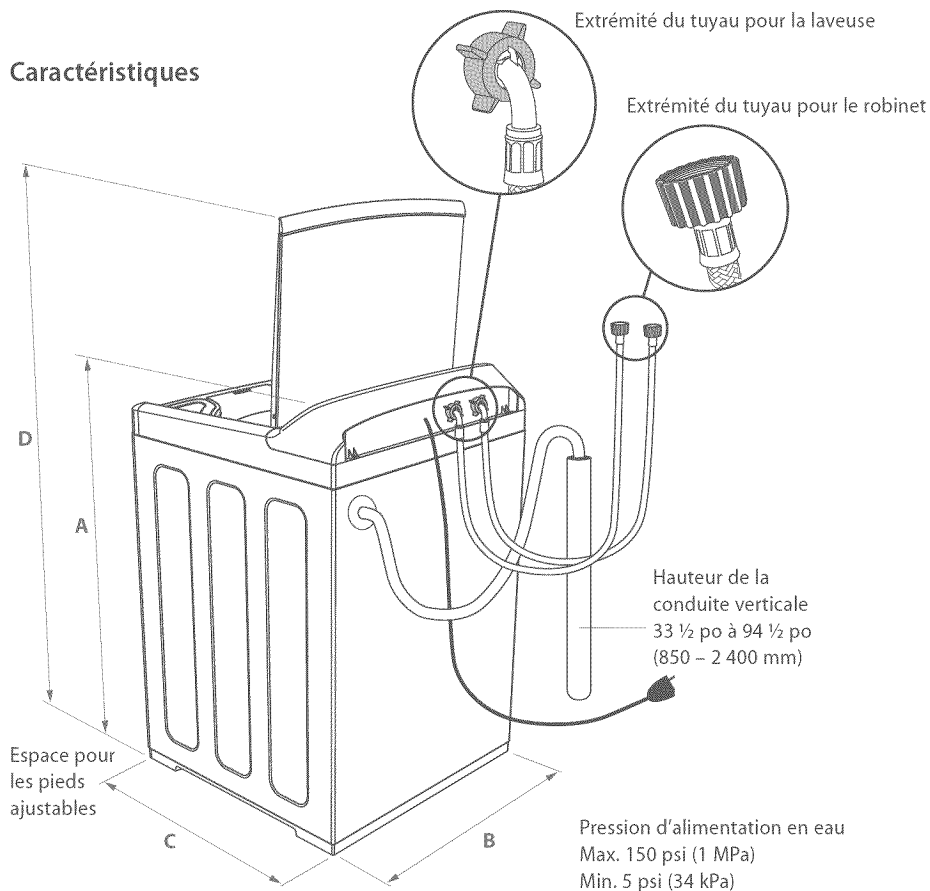

Fig.2 Dimensions et raccordements de la laveuse

Dimensions

Dimensions du produit	po	mm
A Hauteur hors tout du produit (au point le plus haut de la console)*	41 ¾ – 43	1 060 – 1 090
B Largeur hors tout du produit	27	685
C Profondeur hors tout du produit	28	700
D Hauteur (couverture ouvert)*	56 ¾ – 57 ⅞	1 440 – 1 470

* La hauteur exacte de votre laveuse varie en fonction de la distance des pieds par rapport à la base de l'appareil.

Remarque : la profondeur n'inclut que la laveuse; elle ne comprend pas le tuyau d'évacuation ni les tuyaux d'alimentation installés à l'arrière de l'appareil. Vous devez prévoir une distance supplémentaire de 50 mm dans l'emplacement d'installation pour le passage du tuyau d'évacuation et des tuyaux d'alimentation.

Déballage

Afin de garantir le rendement de votre nouvelle laveuse *WashSmart*, veuillez observer les instructions ci-dessous.

Déballage de l'unité

- 1 Retirez le carton extérieur.
- 2 Inclinez la laveuse vers l'arrière et faites-la descendre de l'emballage du bas un pied à la fois (en vous assurant que le couvercle demeure fermé à l'aide du ruban).
- 3 Retirez l'emballage du bas de sous la laveuse en le tirant à partir du devant.

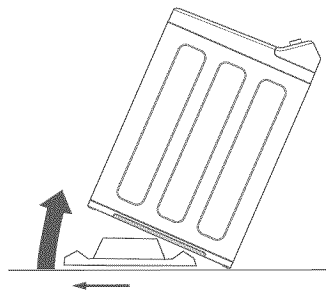

Fig.3 Inclinez la laveuse vers l'arrière pour retirer l'emballage du bas

Important!

Le fait d'utiliser la laveuse sans avoir retiré l'emballage du bas pourrait endommager votre appareil. Assurez-vous de retirer l'emballage du bas AVANT D'UTILISER votre laveuse.

- 4 Retirez le ruban, soulevez le couvercle, puis retirez l'emballage de la cuve.
- 5 Retirez les tuyaux et les accessoires.
- 6 Conservez les emballages du bas et de la cuve pour tout déplacement ultérieur.

Installation

Les composants suivants sont inclus avec votre laveuse :

- 1 guide-tuyau.
- 2 tuyaux d'entrée.
- 4 cales en caoutchouc (si elles ne sont pas déjà insérées dans les pieds de votre laveuse).
- 1 Guide d'utilisation
- 1 niveau à bulle

Consultez la page 54 pour connaître les exigences relatives à l'emplacement d'installation.

Tuyau d'évacuation

- 1 Dégagez lentement le tuyau d'évacuation derrière la laveuse en tirant sur la partie exposée vers le bas, puis vers l'extérieur.
- 2 Pour guider le tuyau d'évacuation au-dessus de la cuve à lessive/de l'évier ou de la colonne montante, vous DEVEZ installer le guide-tuyau sur le tuyau d'évacuation.

Important!

Pour prévenir tout siphonnement, le tuyau d'évacuation ne doit pas dépasser de plus de $\frac{3}{4}$ po (20 mm) à partir de l'extrémité du guide. La hauteur de la colonne montante ou de la cuve à lessive/l'évier doit se situer entre $33 \frac{1}{2}$ po et 95 po (850 – 2 413 mm).

Le tuyau d'évacuation peut être coupé à la bonne longueur.

- 3 Placez le tuyau d'évacuation dans la cuve à lessive/l'évier ou la colonne montante. Ne raccordez pas le tuyau à un robinet d'évacuation. Pour prévenir tout siphonnement, le raccord d'évacuation ne doit pas être étanche à l'air.

Important!

- Dans les immeubles à plusieurs étages ou toute installation sur un étage supérieur, veillez à installer la laveuse sur un plancher équipé d'un système d'évacuation.
- Assurez-vous que la colonne montante ou l'évier/cuve de vidange ne sont pas obstrués par des fibres ou d'autres objets avant d'utiliser la laveuse.
- Pour une installation dans un sous-sol, n'utilisez pas une colonne montante de plus de 96 po (2 438 mm) de haut.

Tuyaux d'entrée

Important!

- Utilisez les nouveaux ensembles de tuyaux fournis avec la laveuse pour raccorder cette dernière aux conduites d'eau.
- Les ensembles de tuyaux usés ne doivent pas être réutilisés.

- 1 Installez la partie rectiligne des tuyaux (avec filtres) aux robinets (reportez-vous à la figure 5).
- 2 Installez les extrémités coudées des tuyaux sur les robinets d'admission de la laveuse (reportez-vous à l'illustration Fig. 6). Les robinets sont identifiés à l'arrière de la laveuse (H = eau chaude, C = eau froide). Veillez à raccorder les orifices d'entrée d'eau chaude et d'eau froide aux robinets correspondants.

Remplacement du tuyau d'alimentation

Important!

Les tuyaux d'alimentation doivent être remplacés tous les 5 ans. Vous devez vérifier les tuyaux régulièrement afin de les remplacer s'ils présentent une usure excessive, des perforations, des déformations, des plis ou des fuites. **AVERTISSEMENT!** : Le fait de ne pas respecter cette consigne pourrait causer une inondation et des dommages matériels.

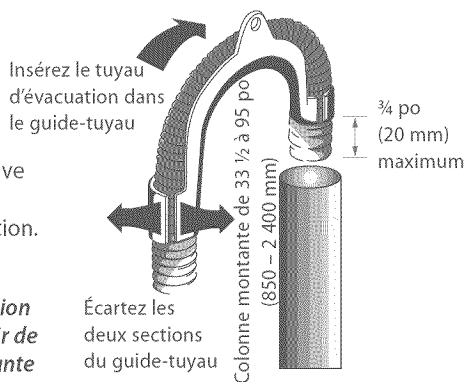

Fig.4 Installation du guide-tuyau

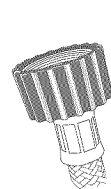

Fig.5 Extrémité du tuyau pour le robinet (en ligne droite)

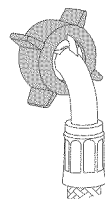

Fig.6 Extrémité du tuyau pour la laveuse (avec coude)

Instructions de mise de niveau

Il est **IMPORTANT** de mettre l'appareil de niveau pour assurer un essorage adéquat et une distribution efficace du détergent et de l'assouplissant.

Un niveau à bulle est fourni avec votre appareil. Utilisez-le pour mettre de niveau votre appareil, en le plaçant avec le côté inférieur vers le bas dans les emplacements indiqués ci-dessous (assurez-vous que les surfaces soient propres). L'appareil est de niveau lorsque la bulle se trouve au centre, entre les deux lignes.

Votre laveuse est équipée de pieds à verrouillage automatique pour éviter tout déplacement après la mise de niveau de votre appareil. Pour ajuster les pieds, inclinez la laveuse vers l'arrière ou l'avant pour repérer le pied que vous souhaitez ajuster, tirez doucement sur celui-ci, puis tournez de façon à le déplacer vers le haut ou le bas, jusqu'au niveau requis. Répétez si nécessaire.

Important!

Après la mise de niveau, les coins de la laveuse doivent se trouver au-dessus du sol (à une distance d'au moins $\frac{3}{8}$ po (10 mm)) et l'appareil ne doit basculer dans aucune direction.

- 1 Si elles ne sont pas déjà installées, insérez les cales en caoutchouc dans les 4 pieds sur la base de l'appareil.
- 2 Allongez les 4 pieds de trois tours complets avant de déplacer l'appareil sur son emplacement final.
- 3 Déplacez l'appareil sur son emplacement final en utilisant les coins supérieurs pour le diriger (ne poussez pas contre la partie centrale avant de l'appareil). Nous recommandons un dégagement minimal de $\frac{3}{4}$ po (20 mm) de chaque côté et de 2 po (50 mm) à l'arrière de l'appareil.
- 4 Avec le couvercle fermé, placez le niveau à bulle sur la partie centrale arrière du couvercle (à proximité du panneau de commande). S'il n'est pas de niveau, retirez l'appareil de son emplacement et ajustez les pieds arrière jusqu'à ce que les côtés soient de niveau lorsque l'appareil est en place.
- 5 Ouvrez le couvercle. Placez le niveau à bulle sur la surface plane du côté gauche, en l'alignant avec le centre de la cuve. Si nécessaire, ajustez le pied avant gauche jusqu'à ce que l'appareil soit de niveau.

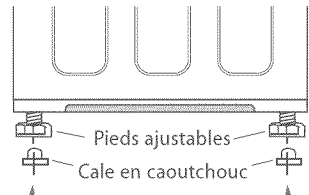

Fig.7 Mise de niveau – Étapes 1 et 2

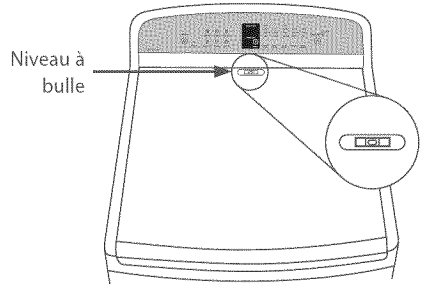

Fig.8 Mise de niveau – Étape 4

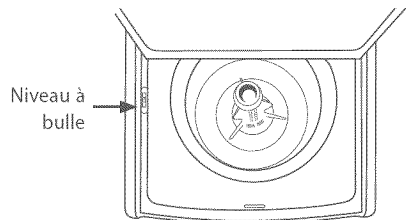

Fig.9 Mise de niveau – Étape 5

- 6 Déplacez le niveau à bulle du côté droit, en l'alignant avec le centre de la cuve. Si nécessaire, ajustez le pied avant droit jusqu'à ce que l'appareil soit de niveau, sans basculer. Un poids égal doit reposer sur les deux pieds avant; il doit être impossible de les tourner manuellement lorsque l'appareil est en place.
- 7 Placez le niveau à bulle sur la partie centrale avant du plateau supérieur, devant la fente de verrouillage du couvercle. Vérifiez si l'appareil est de niveau. Ajustez de nouveau les pieds avant, si nécessaire. Déplacez de nouveau le niveau à bulle sur tous les emplacements pour vous assurer que l'appareil est de niveau à tous les endroits. Vérifiez que l'appareil ne bascule pas d'un côté à l'autre, de l'avant vers l'arrière ou d'un coin à l'autre.

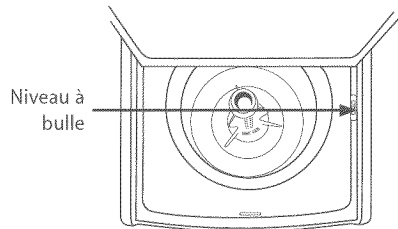

Fig.10 Mise de niveau – Étape 6

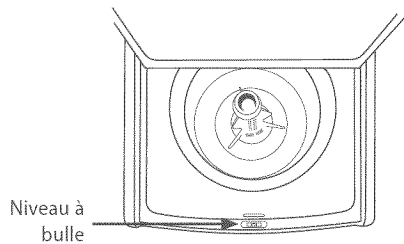

Fig.11 Mise de niveau – Étape 7

Important!

- *Conservez le niveau à bulle pour la prochaine fois où vous devrez déplacer ou repositionner votre laveuse.*
- *Si vous devez déplacer ou transporter votre laveuse ultérieurement, assurez-vous d'abord d'apposer un ruban adhésif sur le couvercle.*

Pour terminer votre installation

- Ouvrez l'alimentation en eau et vérifiez que les raccords de tuyau ne présentent aucune fuite. Assurez-vous qu'il n'y ait aucun pli dans les tuyaux. Vérifiez de nouveau les raccords de tuyau après 24 heures pour vous assurer qu'ils ne présentent aucune fuite.
- Déroulez le cordon d'alimentation, retirez le protecteur en plastique et mettez-le au rebut, puis branchez le cordon dans une prise de courant et activez l'alimentation.

Cycle de test d'installation

Votre laveuse doit être correctement installée avant l'utilisation. Vérifiez l'installation et le fonctionnement de l'appareil en suivant cette procédure :

- 1 Appuyez sur POWER (alimentation) pour activer votre laveuse.
- 2 Appuyez simultanément sur les touches KEYLOCK (verrou des touches) et OPTIONS, puis maintenez-les enfoncées pendant trois secondes.
- 3 Appuyez sur START/PAUSE (démarrage/pause) pour démarrer le cycle de test d'installation.
- 4 L'appareil émettra un bip sonore à la fin du cycle de test d'installation. Les codes de défaillance s'afficheront sur l'écran, le cas échéant (reportez-vous à l'arrière de ce Guide d'utilisation pour identifier les défaillances). Pour toute assistance supplémentaire, veuillez contacter un représentant du service à la clientèle de Fisher & Paykel. Consultez la page 95 pour obtenir les coordonnées.

Remarque : si aucun code de défaillance n'est détecté, la laveuse s'éteindra automatiquement à la fin du cycle de test d'installation.

Consignes de sécurité relatives à la laveuse

- Cette laveuse n'est pas conçue pour être utilisée par des personnes (y compris des enfants) aux capacités physiques, sensorielles ou mentales réduites, ou encore ne possédant pas l'expérience et les connaissances requises, à moins qu'une personne responsable de leur sécurité ne les supervise ou leur explique comment utiliser l'appareil.
- Pour des raisons de sécurité, le couvercle est verrouillé du début à la fin du cycle. Pour ouvrir le couvercle pendant le fonctionnement, appuyez sur START/PAUSE.
- Surveillez les enfants en tout temps pour vous assurer qu'ils ne jouent pas avec la laveuse.
- Les seules pièces pouvant être retirées par l'utilisateur sont les tuyaux d'alimentation et les entonnoirs de distribution. Aucune autre pièce n'est conçue pour être retirée par une personne autre qu'un agent de service autorisé de Fisher & Paykel.

Installation dans une alcôve ou dans un placard

Pour assurer une ventilation adéquate de la laveuse, les dégagements minimaux entre la laveuse et les murs adjacents ou d'autres surfaces sont les suivants :

Au moins 1 po (25 mm) de chaque côté et à l'avant

Au moins 3 po (75 mm) à l'arrière

On doit également tenir compte des exigences requises pour l'installation et l'entretien.

Le dégagement vertical minimal requis entre le plancher et des tablettes, des armoires ou le plafond est de 58 po (1 470 mm).

Les portes de placard doivent être des portes-persiennes, ou des portes pourvues d'ouvertures pour l'aération, et comportées une ouverture d'une superficie d'au moins 60 po² pour la laveuse seulement; si la laveuse et la sècheuse sont placées dans le même placard, la superficie de l'ouverture doit faire au moins 120 po² répartie uniformément.

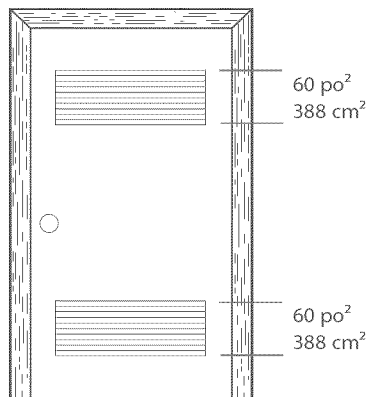

Fig.12 Porte-persienne pour laveuse et sècheuse

Attention!

N'installez pas cet appareil dans un placard pourvu d'une porte pleine.

Installation dans une maison mobile

L'installation doit être conforme à la norme ANSI A119.1 portant sur les maisons mobiles et à la NATIONAL MOBILE HOME CONSTRUCTION & SAFETY STANDARDS ACT OF 1974 (PL93-383).

Instructions de mise à la masse

Cet appareil doit être mis à la masse. Dans le cas d'un bris ou d'une défektivité, la mise à la masse réduit les risques de chocs électriques en procurant un parcours de moindre résistance au courant électrique. Cet appareil est équipé d'un cordon comportant un fil et une broche de mise à la masse. La fiche doit être branchée à une prise appropriée correctement raccordée et mise à la masse conformément à la réglementation locale.

Spécifications sujettes à changement sans préavis.

Instructions supplémentaires

Nettoyage de votre laveuse

Comme votre laveuse est plus économe en eau et énergie, il est important d'en nettoyer l'intérieur régulièrement. Veuillez consulter la page 85 pour obtenir plus d'informations.

L'installation adéquate de votre laveuse *WashSmart* de Fisher & Paykel par un technicien d'entretien autorisé est tout à votre avantage.

Avant de débiter, nous vous recommandons de passer en revue la liste de vérification suivante :

- 1 Le support moulé a-t-il été retiré?
- 2 Le tuyau d'évacuation est-il inséré dans le guide-tuyau de type 'coude en U' (en ne dépassant pas de l'extrémité de plus de ¾ po (20 mm)) et installé sur votre colonne montante ou cuve à lessive/évier?
- 3 Le tuyau d'eau chaude a-t-il été raccordé à la sortie d'eau chaude (H) de la laveuse?
Le tuyau d'eau froide a-t-il été raccordé à la sortie d'eau froide (C) de la laveuse?
- 4 La laveuse est-elle mise de niveau correctement, avec les pieds allongés et les coins au-dessus du sol? Consultez les pages 59 et 60.
- 5 Avez-vous effectué le test de cycle d'installation? Consultez la page 61.

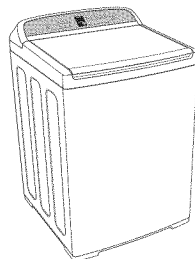

⚠ MISE EN GARDE!



Risque de choc électrique

Lisez et suivez les **CONSIGNES DE SÉCURITÉ IMPORTANTES** présentées dans les pages 51 à 53 de ce Guide d'utilisation avant d'utiliser cet appareil.

Le fait de ne pas respecter ces consignes peut causer la mort, un choc électrique, un incendie ou des blessures.

Consommation d'eau de la laveuse *WashSmart*

Taille de la brassée	Regular (normal)*
22 lb (10 kg)	31 G (117 L)
15,5 lb (7 kg)	28 G (108 L)
11 lb (5 kg)	25 G (93 L)
7 lb (3 kg)	18 G (69 L)
2 lb (1 kg)	13 G (49 L)

*Le cycle Regular (normal) est le cycle de lavage par défaut de votre laveuse *WashSmart*.
Remarque : les consommations d'eau sont basées sur les réglages par défaut de la laveuse *WashSmart*.

- Répartissez les vêtements autour de l'agitateur (consultez les sections 'Triage' et 'Chargement' à la page 69).
- Retirez le capuchon du distributeur d'assouplisseur.

Détergent

- Pour connaître la quantité adéquate à utiliser, veuillez suivre les consignes du fabricant indiquées sur l'emballage du détergent.
- Utilisez le repère sur l'agitateur pour déterminer la quantité adéquate de détergent à ajouter (consultez la section 'Détergent' à la page 70).
- Versez le détergent dans le centre de la tige de l'agitateur.
- Réinstallez le capuchon du distributeur d'assouplisseur (pour empêcher les petits articles de tomber au centre de l'agitateur lors du chargement de la brassée).

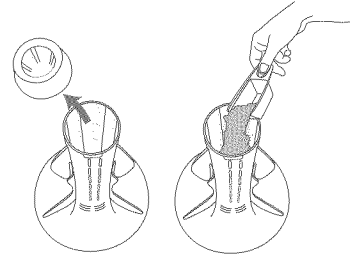

Fig.13 Ajout de détergent

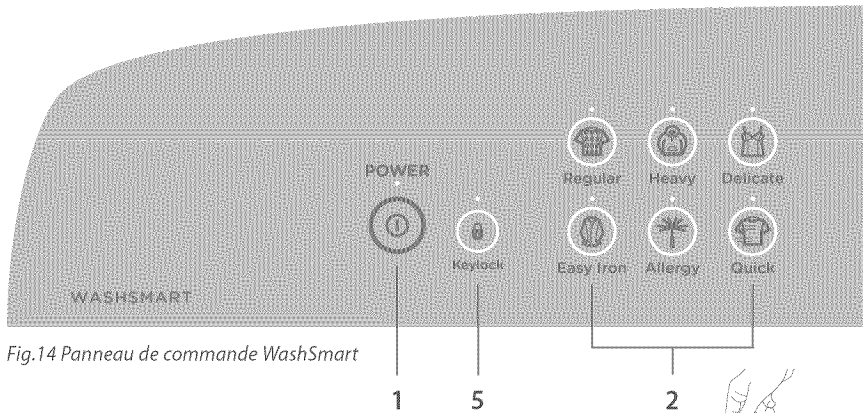

Fig.14 Panneau de commande WashSmart

Javellisant

Si vous souhaitez utiliser un javellisant :

- Utilisez la moitié de la quantité de javellisant recommandée.
- Diluez le javellisant avec de l'eau, puis versez-le doucement à l'intérieur de la tige de l'agitateur, en vous alignant avec les ailettes (consultez la section 'Javellisant' à la page 71).
- Sélectionnez l'option BLEACH (javellisant). Vous obtiendrez un rinçage en profondeur qui fera disparaître tous les résidus de javellisant.

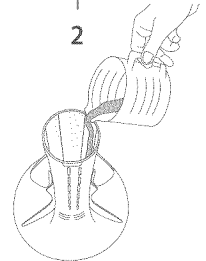

Fig.15 Ajout de javellisant

Assouplisseur

- Si vous souhaitez utiliser un assouplisseur, ajoutez celui-ci dans le distributeur situé sur le dessus de l'agitateur.
- Sélectionnez l'option SOFTENER (assouplisseur) afin que l'assouplisseur soit distribué correctement lors du rinçage final (consultez la section 'Assouplisseur' aux pages 71 et 77).

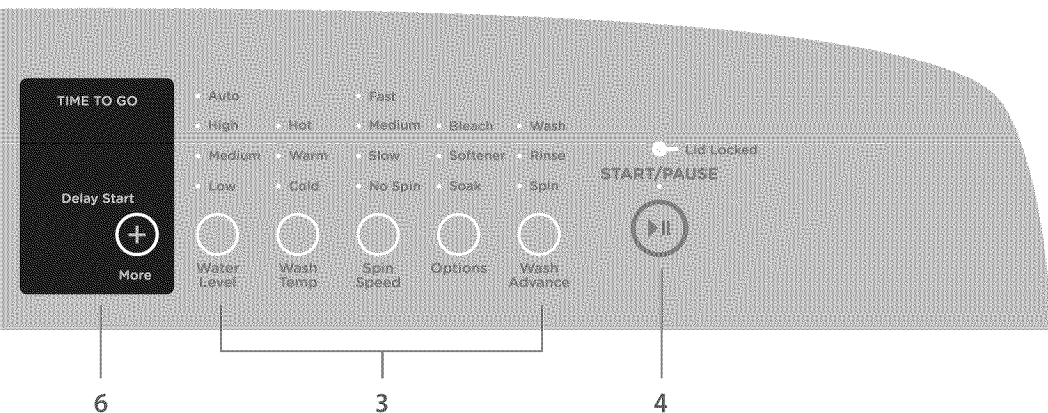

Fig.16 Ajout d'assouplisseur

Utilisation de votre laveuse

Les touches *SmartTouch™* nécessitent seulement une légère pression pour activer les fonctions.

- 1 Appuyez sur POWER (alimentation) pour activer votre laveuse *WashSmart* de Fisher & Paykel.
 - 2 Sélectionnez le cycle de lavage souhaité en appuyant sur la touche correspondante (consultez la page 73).
 - 3 Choisissez vos options de lavage. Par exemple, vous pouvez sélectionner la température de lavage WARM (chaude) et la vitesse d'essorage SLOW (lente) (consultez les pages 74 – 78).
 - 4 Appuyez sur START/PAUSE (démarrage/pause) pour démarrer le cycle. La laveuse commencera à se remplir d'eau et sélectionnera l'action de lavage appropriée pour votre brassée.
- Pour apporter le plus grand soin aux tissus et couleurs, retirez vos vêtements dès que le cycle se termine.
- 5 Utilisez le mode KEYLOCK (verrou des touches) pour verrouiller les touches de l'afficheur afin d'éviter l'activation accidentelle par les enfants ou le contact d'un panier à linge (consultez la page 66).
 - 6 La fonction DELAY START (démarrage différé) vous permet de retarder le démarrage de votre laveuse en sélectionnant une durée comprise entre 5 minutes et 18 heures (consultez la page 77).



Si vous souhaitez arrêter votre laveuse *WashSmart*

- Appuyez sur START/PAUSE.

Lors d'un rinçage par jet ou de l'essorage, un court délai est requis pour le ralentissement et l'arrêt de la cuve, puis l'appareil déverrouille le couvercle.

Important!

Le fait de ne pas respecter les consignes de ce guide peut causer des dommages à vos vêtements et compromettre le rendement de la laveuse.

Touches *SmartTouch*™

Ces touches lisses et faciles à nettoyer nécessitent seulement une légère pression pour activer les fonctions.

Écran d'affichage numérique

L'écran d'affichage numérique vous indique la durée restante du cycle de lavage pour vous permettre d'en faire le suivi. L'écran affiche également votre sélection DELAY START, si vous en choisissez une. La durée restante de démarrage différé s'affichera sur l'écran jusqu'au démarrage de l'appareil. L'écran affiche également des messages qui vous aident à faire fonctionner votre appareil.

Durée restante

Votre laveuse *WashSmart* affiche le nombre de minutes restantes du cycle afin de vous indiquer à quel moment se terminera le lavage. Une fois les options et le cycle de lavage sélectionnés, la durée restante du cycle de lavage s'affiche. Veuillez noter que les durées de cycle réelles peuvent être influencées par divers facteurs, tels que le débit d'eau, la taille de la brassée et le cycle de lavage sélectionné.

Mode Keylock

Vous pouvez utiliser le mode Keylock pour verrouiller les touches de votre laveuse *WashSmart* lorsqu'elle n'est pas utilisée. Cela permet d'éviter l'activation accidentelle des touches par les enfants ou les articles laissés sur le couvercle de la laveuse.

Pour activer ou désactiver le mode Keylock :

- Appuyez sur la touche KEYLOCK et maintenez votre doigt sur celle-ci pendant 2 secondes. Remarque : lorsque le mode est activé, le témoin s'allume au-dessus de la touche KEYLOCK.

Si le mode Keylock est activé :

- Pour mettre votre laveuse en marche, **appuyez sur la touche POWER et maintenez votre doigt sur celle-ci pendant 2 secondes**. Cela activera le panneau de commande. Le mode Keylock demeurera activé, mais vous pourrez sélectionner vos options de cycle de lavage et démarrer le cycle.
- Pour faire une PAUSE à n'importe quel moment du cycle, **appuyez sur la touche START/PAUSE et maintenez votre doigt sur celle-ci pendant 2 secondes ou appuyez sur la touche START/PAUSE rapidement à deux reprises**.
- Pour ARRÊTER votre laveuse ou l'éteindre à n'importe quel moment, **appuyez simplement sur la touche POWER**.

Verrou de couvercle

Le couvercle de votre laveuse *WashSmart* de Fisher & Paykel est verrouillé pendant le cycle de lavage afin d'assurer votre sécurité et celle de votre famille pendant le fonctionnement.

Le témoin « Lid locked » (couvercle verrouillé) (au-dessus de la touche START/PAUSE) s'allume lorsque le verrou de couvercle est activé pour vous indiquer s'il est possible ou non d'ouvrir le couvercle.

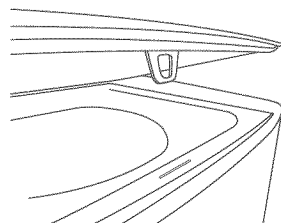

Fig.17 Verrou de couvercle

Pour déverrouiller le couvercle à n'importe quel moment pendant le cycle, appuyez sur START/PAUSE.

Le couvercle est verrouillé du début à la fin du cycle, sauf lorsque vous appuyez sur START/PAUSE.

Si le couvercle est ouvert, votre laveuse *WashSmart* ne pourra pas le verrouiller et le cycle sera interrompu. L'appareil émettra un bip sonore et affichera un message d'avertissement sur l'écran. Lorsque cela se produit, fermez le couvercle et appuyez sur START/PAUSE.

Important!

- *N'insérez aucun objet dans la fente du verrou de couvercle située sur le plateau supérieur de votre appareil.*
- *Ne tentez pas de désactiver le verrou de couvercle.*

Assurez-vous que les personnes à capacités réduites et les enfants soient bien supervisés lorsqu'ils se trouvent à proximité de votre laveuse *WashSmart*.

Évacuation automatique

- Les laveuses remplies d'eau et laissées sans surveillance peuvent représenter un risque de noyade pour les jeunes enfants. Pour réduire les risques d'accident, votre laveuse *WashSmart* est pré-programmée pour détecter les risques potentiels et évacuer l'eau de lavage jusqu'à un niveau sécuritaire.
- Si vous interrompez votre laveuse *WashSmart* à un moment quelconque du cycle de lavage pendant que la cuve contient de l'eau, l'appareil activera la fonction AUTO DRAIN (évacuation automatique) après 3 minutes. Cela permet d'évacuer l'eau de la cuve jusqu'à un niveau acceptable afin de réduire les risques potentiels.
- Un message d'avertissement (« Adr ») apparaît sur l'afficheur numérique lorsque la fonction AUTO DRAIN est activée. Vous pouvez redémarrer le cycle pendant que la fonction AUTO DRAIN est activée en appuyant sur START/PAUSE.

Votre laveuse *WashSmart* de Fisher & Paykel utilise un lavage à double action permettant d'offrir un excellent rendement tout en prenant bien soin de vos vêtements. Il s'agit du lavage *Eco Active™*. Les deux étapes du lavage *Eco Active™* sont décrites ci-dessous :

Lavage 1 – Activation du détergent (lavage de type à chargement frontal)

Votre laveuse *WashSmart* remplit la cuve en utilisant la température sélectionnée, avec juste assez d'eau pour que les vêtements soient entièrement imprégnés. Cette petite quantité d'eau mousseuse circule entre les vêtements à partir d'un point d'entrée conçu spécialement, puis elle coule sur les vêtements avec un effet de cascade. Cette action de lavage permet de dissoudre complètement le détergent pour l'activer.

La solution concentrée d'eau et de détergent cible rapidement les taches et les saletés imprégnées dans les fibres des tissus, en optimisant le nettoyage et accélérant le processus de lavage.

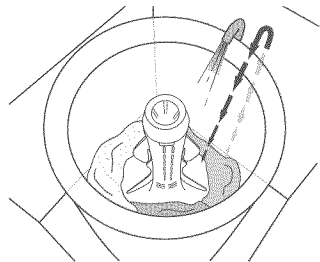

Fig.18 Lavage Eco Active™

Lavage 2 – Agitation (lavage de type à chargement par le dessus)

Après avoir fait circuler l'eau mousseuse entre vos vêtements pendant 4 minutes, votre laveuse *WashSmart* se remplit avec juste assez d'eau froide pour que les vêtements soient en suspension dans la solution. L'agitation s'active alors afin de déloger les saletés des vêtements.

Remarque : l'activation du détergent est la seule étape du cycle à laquelle l'eau chaude est utilisée (l'eau devient tiède lorsque l'appareil est complètement rempli). Si vous souhaitez utiliser de l'eau chaude pendant l'étape d'agitation du lavage, sélectionnez le cycle ALLERGY (allergie).

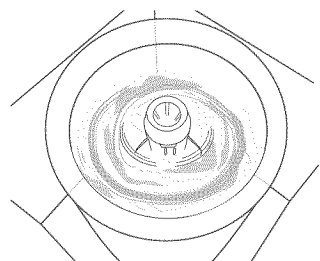

Fig.19 Cycle d'agitation

Rinçage par jet novateur de Fisher & Paykel

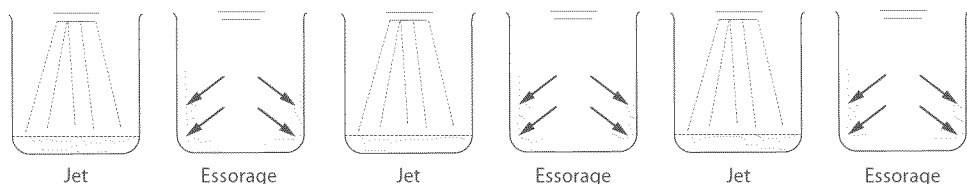

Fig.20 Rinçage par jet

Triage

Pour obtenir de meilleurs résultats, il est préférable de trier vos vêtements avant de les laver.

Étiquettes d'entretien

Les étiquettes d'entretien vous donnent des informations sur les tissus et la manière de laver vos vêtements.

Saleté

Regroupez les vêtements par catégorie et degré de saleté. Certaines taches nécessitent un lavage à l'eau chaude, comme les taches d'huile, tandis que d'autres se lavent mieux à l'eau froide, comme les taches de boue ou de sang.

Couleur

Séparez les vêtements blancs des vêtements de couleur.

Charpie

Lavez les articles qui produisent de la charpie (par ex. : serviettes, flanelle de coton, couches) séparément des articles qui accumulent la charpie (par ex. : tissus synthétiques, chaussettes). Lorsque possible, lavez les articles qui accumulent la charpie à l'envers.

Chargement

Vérifiez les poches

Les objets libres peuvent endommager votre laveuse et vos vêtements.

Fermez les fermetures à glissière, les crochets et les œillets

Cela empêchera ces articles de s'accrocher aux autres vêtements.

Réparez les vêtements endommagés ou les boutons partiellement dé cousus

Les déchirures ou les trous peuvent prendre de l'ampleur pendant le lavage. Retirez toutes les armatures de soutien-gorge amovibles, car elles pourraient endommager votre laveuse et/ou sècheuse.

Placez les articles très délicats dans un sac à lessive en filet.

Il est recommandé d'y placer les articles de lingerie pour leur procurer une protection accrue et éviter qu'ils ne s'emmêlent avec les autres articles.

Prétraitez les taches

Assurez-vous d'utiliser une surface appropriée pour appliquer les traitements. N'utilisez pas le couvercle ou le dessus de la laveuse, car vous pourriez endommager ces surfaces.

Assurez-vous que le niveau d'eau est convenable pour la taille de la brassée

Si vous sélectionnez manuellement le niveau d'eau, sélectionnez le niveau adéquat à l'aide du repère sur l'agitateur qui est situé le plus près du dessus de la brassée. Assurez-vous que la brassée ne dépasse pas la partie inférieure du capuchon du distributeur d'assouplisseur, car cela pourrait provoquer des éclaboussures.

Pour répartir la brassée correctement

- Placez les vêtements dépliés fermement et de manière uniforme autour de l'agitateur, en ne dépassant pas la partie inférieure du capuchon du distributeur d'assouplisseur.
- N'enroulez pas d'articles de grande taille, tels que des draps, autour de l'agitateur.
- Un mélange d'articles de petite et grande tailles permet d'obtenir un lavage de meilleure qualité.

Remarque : dans le cas peu probable où une brassée ne serait pas répartie correctement, consultez les Instructions de mise de niveau à la page 59 pour vérifier que l'appareil est correctement de niveau.

Important!

Vous ne devez en aucune circonstance essayer de laver une couverture chauffante dans votre laveuse. Il n'est pas recommandé de laver des rideaux dans votre laveuse. Comme les rayons du soleil les rendent friables, ils pourraient s'endommager pendant le lavage.

Choix d'un détergent adéquat

- Nous vous recommandons d'utiliser un détergent à lessive domestique. Utilisez un détergent en poudre ou liquide conçu pour les laveuses à chargement par le dessus.
- Lors du lavage des articles en laine, souvenez-vous d'utiliser un détergent spécifiquement recommandé pour ces articles.
- Vous ne devez pas utiliser de paillettes de savon dans votre laveuse.

Quantité de détergent à utiliser

Reportez-vous aux instructions indiquées à l'arrière de l'emballage du détergent pour connaître la quantité à utiliser. La quantité adéquate de détergent varie selon le niveau de saleté de vos vêtements et la taille de votre brassée. Les jeans et les vêtements de travail peuvent nécessiter plus de détergent, tandis que les serviettes en nécessitent normalement moins. Plus la laveuse est de grande taille, plus il pourrait être nécessaire d'augmenter la quantité de détergent.

Ajout de détergent

Détergents liquides ou en poudre

- 1 Retirez le capuchon du distributeur d'assouplisseur.
- 2 Versez le détergent liquide ou en poudre dans le centre de l'agitateur.
Le fait de dissoudre préalablement le détergent dans de l'eau tiède (avant de l'ajouter dans l'appareil) lors du lavage à l'eau froide pourrait améliorer le rendement du détergent.
- 3 Réinstallez le capuchon du distributeur d'assouplisseur (pour empêcher les petits articles de tomber au centre de l'agitateur).

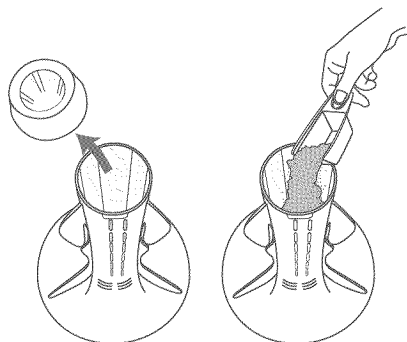

Fig.21 Ajout de votre détergent

Important!

Nous ne recommandons pas l'utilisation de désinfectants pour couches ou de javellisants pour faire tremper des articles dans votre laveuse WashSmart. Ces produits sont très corrosifs pour les surfaces métalliques et risquent d'endommager sérieusement votre appareil.

Javellisant

Souvenez-vous de vérifier les étiquettes des vêtements afin de vous assurer qu'il est possible d'utiliser un javellisant avec ces derniers.

Javellisant liquide :

- 1 Utilisez la moitié de la quantité recommandée de javellisant et diluez-la avec de l'eau avant de l'ajouter dans votre laveuse.
- 2 Retirez le capuchon du distributeur d'assouplisseur et versez le liquide à l'intérieur de la tige de l'agitateur, en vous alignant avec les ailettes. Sélectionnez l'option BLEACH (javellisant). Vous obtiendrez un rinçage en profondeur qui fera disparaître tous les résidus de javellisant.
- 3 Ajoutez le détergent et réinstallez le distributeur d'assouplisseur.
- 4 Chargez les vêtements dans la cuve de la laveuse.
- 5 Démarrez le cycle de lavage.

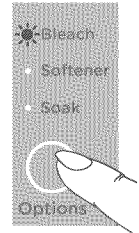

Fig.22 Sélection de l'option BLEACH

Javellisant en poudre :

Versez la moitié de la quantité recommandée de javellisant en poudre dans l'agitateur avec votre détergent.

- Lors du lavage d'articles colorés, **veuillez vous assurer d'utiliser un javellisant non décolorant.**
- Si vous utilisez un détergent liquide, optez pour un javellisant liquide non décolorant.
- Ajoutez les vêtements dans la cuve de la laveuse APRÈS l'ajout du javellisant.

Important!

Ne versez jamais de javellisant au chlore non dilué directement sur les vêtements, dans la cuve ou directement au centre de l'agitateur. Cela pourrait causer des dommages irréversibles aux vêtements.

Assouplisseur

L'assouplisseur doit être ajouté dans le capuchon du distributeur situé sur le dessus de l'agitateur. L'anneau sur le capuchon du distributeur vous indique la quantité d'assouplisseur à ajouter pour une pleine brassée. Les brassées plus petites nécessitent moins d'assouplisseur.

Rinçage de l'assouplisseur

Si vous souhaitez utiliser un assouplisseur lors de l'utilisation d'un cycle REGULAR ou HEAVY DUTY, vous devez sélectionner l'option SOFTENER. L'option de rinçage inclut alors un rinçage en profondeur afin que l'assouplisseur soit distribué correctement.



Fig.23 Sélection de l'option SOFTENER

Remarque : nous recommandons l'utilisation de feuilles d'assouplisseur, car les assouplisseurs liquides peuvent causer une accumulation de particules indésirables dans les laveuses.

De plus, il est possible d'améliorer le lavage de certaines brassées lors de l'utilisation d'un cycle avec rinçage en profondeur. C'est le cas notamment des vêtements qui contiennent beaucoup de sable ou de particules de bois et des vêtements risquant de causer des transferts de couleur. Pour ces brassées, sélectionnez l'option SOFTENER afin d'inclure un rinçage en profondeur.

Mousse

La mousse est une accumulation cireuse pouvant apparaître dans n'importe quelle laveuse lorsque l'assouplisseur entre en contact avec le détergent. Cette accumulation n'est pas causée par un problème de fonctionnement de l'appareil. Lorsque de la mousse s'accumule dans l'appareil, elle peut tacher vos vêtements ou produire une odeur désagréable.

Si vous souhaitez utiliser un assouplisseur, nous vous recommandons de respecter ces consignes :

- Utilisez l'assouplisseur avec modération.
- Lors du remplissage du distributeur, ne le remplissez pas de façon excessive et évitez les éclaboussures.
- Nettoyez le distributeur d'assouplisseur dès que le cycle se termine (consultez la page 85).
- Nettoyez votre appareil régulièrement (consultez la page 85).
- Les accumulations sont plus fréquentes lorsque le lavage est effectué à l'eau froide.
- Nous vous recommandons d'utiliser un cycle de lavage tiède à intervalles réguliers (par ex. : tous les 5 lavages).
- Les assouplisseurs de plus faible consistance sont moins susceptibles de laisser des résidus sur le distributeur et de contribuer à causer une accumulation.

Votre laveuse *WashSmart* propose divers cycles de lavage. Le fait de sélectionner le cycle le mieux adapté à chacune de vos brassées vous aidera à obtenir un lavage de la meilleure qualité.

Les cycles de lavage

REGULAR (normal)	Pour les cotons, linges et vêtements de travail ou de jeu qui sont légèrement ou moyennement sales.
HEAVY DUTY (intensif)	Pour les articles très sales et les tissus robustes.
DELICATE (délicat)	Pour la lingerie et les tissus nécessitant un entretien spécial qui sont légèrement sales.
EASY IRON (facile à repasser)	Un lavage plus conventionnel pour les tissus synthétiques, mélangés et/ou délicats qui sont normalement sales, ainsi que les vêtements qui froissent facilement.
ALLERGY (allergie)	Cycle spécialement conçu pour les personnes souffrant d'asthme ou avec peau sensible.
QUICK (rapide)	Pour les vêtements légèrement sales devant être rafraîchis.

Remarque : de la condensation pourrait se former à l'extérieur de la laveuse lors de l'utilisation du cycle ALLERGY par temps froid. Cela est normal. Cette condensation est causée par la température de l'eau chaude utilisée pour le lavage et la température plus froide à l'extérieur.

Cycles de lavage – réglages par défaut

	REGULAR	HEAVY	DELICATE	EASY IRON	ALLERGY	QUICK
Durée de lavage*	13 – 15 min	15 – 17 min	5 min	9 min	13 – 15 min	3 min
Action du lavage	REGULAR	HEAVY	DELICATE	REGULAR	REGULAR	REGULAR
Température de lavage	WARM	WARM	WARM/COLD	WARM/COLD	HOT	WARM/COLD
Rinçage	Rinçage par jet	Rinçage par jet	Jets/ Rinçage en profondeur	Jets/ Rinçage en profondeur	Jets/ 2 rinçages en profondeur	Jets/ Rinçage en profondeur
Vitesse d'essorage	FAST	FAST	SLOW	MEDIUM	FAST	FAST
Durée d'essorage**	6 min	6 min	4 min	4 min	6 min	4 min

* Fait référence à la durée d'agitation indiquée dans la section « lavage » du cycle, *pas* à la durée totale requise pour effectuer un cycle.

** Fait référence à la durée lors de l'utilisation de la vitesse maximale.

Remarque : pour éviter d'endommager certains vêtements, il pourrait être impossible de sélectionner certaines options des cycles (par ex. : essorage FAST du cycle DELICATE).

Niveau d'eau

Niveau d'eau automatique

Votre laveuse offre la possibilité de sélectionner automatiquement le niveau d'eau le mieux adapté pour votre brassée.

- 1 Placez vos vêtements dans l'appareil.
 - 2 Sélectionnez le cycle de lavage (et le niveau d'eau AUTO s'il n'est pas sélectionné automatiquement).
 - 3 Appuyez sur START/PAUSE. L'appareil se remplira automatiquement jusqu'au niveau d'eau adéquat pour la brassée, lors des phases de lavage et de rinçage.
- Lors du lavage d'articles moins courants (par ex. : articles imperméables ou résistants à l'eau, vêtements volumineux ou oreillers), nous vous recommandons de sélectionner manuellement le niveau d'eau le mieux adapté et d'utiliser le cycle DELICATE.
 - S'il y a déjà de l'eau dans la cuve, il est préférable de sélectionner le niveau d'eau manuellement.

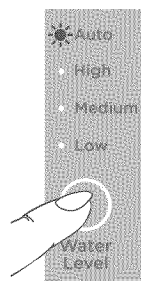

Fig.24 Sélection du niveau d'eau AUTO

Sélection manuelle du niveau d'eau

La tige de l'agitateur comporte cinq repères de niveau qui peuvent vous aider à sélectionner le niveau d'eau adéquat. Sélectionnez le niveau d'eau adéquat en utilisant le repère qui est situé le plus près du dessus de la brassée.

- Les niveaux indiqués sur l'agitateur ne correspondent pas exactement au niveau de l'eau. Ils représentent le niveau de vêtements secs qui est adéquat pour le niveau d'eau.
- Votre laveuse pourrait ajouter de l'eau occasionnellement pendant l'agitation. Cela permet de stabiliser le niveau de l'eau lorsque l'air emprisonné dans les vêtements est libéré.
- La sélection d'un niveau d'eau trop élevé peut causer un déséquilibre de la brassée, des emmêlements ou des éclaboussures.

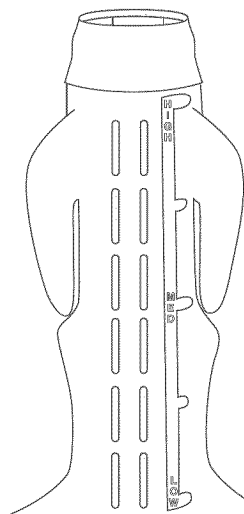

Fig.25 Indication de niveau d'eau sur l'agitateur

Température de lavage

La température de lavage est contrôlée par un capteur qui commande les débits d'eau chaude et d'eau froide afin d'uniformiser les températures de lavage.

Appuyez sur la touche WASH TEMP pour augmenter ou réduire la température de lavage sélectionnée. La température de lavage sélectionnée est utilisée pendant la phase *Eco Active™* du lavage (consultez la page 68); la température est réduite pour la durée restante du lavage (à l'exception du cycle ALLERGY, pendant lequel la cuve se remplit d'eau à la température sélectionnée).

La température de l'eau froide provenant du robinet varie grandement en fonction de l'endroit et de la saison. La fonction CONTROLLED COLD (froid contrôlé) a été conçue pour ajouter une petite quantité d'eau tiède, lorsque nécessaire, afin que la température de l'eau froide demeure à 68 °F (20 °C) pour procurer un lavage plus efficace. Consultez les pages 80 – 82 pour obtenir plus de détails sur la manière de régler la température par défaut à CONTROLLED COLD pour le lavage à l'eau froide.

Nous vous recommandons de sélectionner la température de lavage la mieux adaptée au tissu et au type de tache à nettoyer. Consultez toujours l'étiquette d'entretien de vos articles pour connaître les instructions de lavage recommandées par le fabricant.



Fig.26 Options de température de lavage

Vitesse d'essorage

Votre laveuse propose 3 vitesses d'essorage : FAST (rapide – maximum 1 100 tr/min), MEDIUM (moyenne – 670 tr/min) et SLOW (lente – 330 tr/min), ainsi qu'une option NO SPIN (aucun essorage) supplémentaire. Il est possible de modifier la vitesse d'essorage par défaut de chaque cycle. Augmentez ou réduisez la vitesse d'essorage en appuyant simplement sur la touche SPIN SPEED.

Certaines options de vitesse d'essorage ne sont pas disponibles pour certains cycles afin d'assurer un meilleur soin des vêtements (par ex. : cycle DELICATE).

Utilisez l'option NO SPIN pour :

- Retirer les vêtements à sécher sur cintre d'une brassée mixte avant que la laveuse n'effectue l'essorage final.
- Prévenir le froissement des vêtements lorsqu'ils sont laissés dans le fond de la cuve à la fin du cycle.

Lorsque vous sélectionnez NO SPIN, le cycle se termine après le rinçage afin de vous permettre de retirer les vêtements à sécher sur cintre. Une fois ces articles retirés, appuyez sur POWER, sélectionnez le cycle SPIN (modifiez la vitesse d'essorage si nécessaire, par exemple en sélectionnant SLOW pour les articles délicats ou froissables), puis appuyez sur START/PAUSE.

Remarque : votre laveuse optimise la vitesse d'essorage en fonction du niveau de déséquilibre de la brassée.

Faire progresser le lavage

Il n'est pas toujours nécessaire d'effectuer un cycle de lavage complet. Utilisez la fonction WASH ADVANCE (progression du lavage) pour faire progresser le cycle actuel ou démarrer un cycle à une étape spécifique (par ex. : pour effectuer un rinçage et un essorage, ou seulement un essorage).

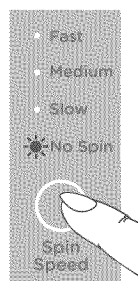

Fig.27 Sélection de l'option NO SPIN



Fig.28 Faire progresser le cycle de lavage

Options

Javellisant

Si vous souhaitez utiliser un javellisant, assurez-vous de sélectionner l'option BLEACH (javellisant). Votre laveuse ajustera le cycle afin que le javellisant soit utilisé correctement et de manière sécuritaire (consultez la page 71).

Assouplisseur

Si vous souhaitez utiliser un assouplisseur, assurez-vous de sélectionner l'option SOFTENER (assouplisseur). Cette option ajuste la phase de rinçage du cycle afin que l'assouplisseur soit distribué correctement (consultez la page 71).

Trempage

Utilisez l'option SOAK (trempage) pour faire tremper les vêtements au milieu de la phase de lavage. Assurez-vous que les couleurs de tous les articles sont inaltérables avant d'utiliser l'option SOAK.

Lorsque vous sélectionnez l'option SOAK, votre laveuse fait tremper la brassée pendant 2 heures avant d'effectuer le rinçage et l'essorage. En mode SOAK, votre laveuse agite les articles pendant quelques secondes à chaque minute.

Si vous sélectionnez l'option SOAK et le cycle QUICK en même temps, la durée de trempage est réduite à 1 heure.

Pour quitter le mode SOAK, appuyez sur START/PAUSE et sélectionnez RINSE (en utilisant la touche WASH ADVANCE). Modifiez la vitesse d'essorage si nécessaire (par ex. : sélectionnez SLOW pour le lavage d'articles délicats ou froissables), puis appuyez sur START/PAUSE.

Important!

N'utilisez PAS votre laveuse pour faire tremper des articles dans le javellisant ou le désinfectant. Si vous faites tremper des articles dans un seau, ne déversez pas le contenu du seau dans votre laveuse. Ces produits chimiques risquent d'endommager votre laveuse, car ils sont très corrosifs pour les surfaces métalliques et en plastique. Rincez et essorez vigoureusement les articles avant de les mettre dans votre laveuse.

Mise en marche différée

L'option DELAY START (mise en marche différée) permet de retarder le démarrage du cycle de lavage en sélectionnant une durée comprise entre 5 minutes et 18 heures. Cette option peut s'avérer utile lorsque vous souhaitez que le lavage soit terminé à votre retour du travail ou que la laveuse démarre à la fin de votre douche. Appuyez simplement sur la touche PLUS (+) pour faire défiler l'affichage jusqu'à la durée souhaitée de mise en marche différée, ou encore pour désactiver cette fonction. Appuyez sur START/PAUSE pour confirmer votre sélection et démarrer le compte à rebours.

Remarque : nous vous conseillons d'éviter d'utiliser l'option DELAY START pour les articles humides dont les couleurs ne sont pas inaltérables, car cela pourrait causer des transferts de couleur.

Mesures d'entretien pour les vêtements

Pour éviter d'endommager vos vêtements accidentellement, votre laveuse ne permet pas l'utilisation de certaines options. Par exemple, vous ne pouvez pas sélectionner un lavage HOT avec un cycle DELICATE ou EASY IRON.



Fig.29 Touche d'options

Lavage des articles volumineux

N'insérez pas de force des articles de grande taille dans l'appareil, car cela pourrait les endommager lors du lavage. Assurez-vous que les articles ont suffisamment d'espace dans l'appareil pour se déplacer pendant le lavage.

Certains articles flottent pendant le lavage (par ex. : articles imperméables et résistants à l'eau, couettes et oreillers). Lorsque ces articles se trouvent à un niveau trop élevé, ils risquent de toucher des pièces stationnaires de l'appareil lors de l'agitation ou l'essorage. Pour éviter que cela se produise, assurez-vous d'enfoncer les articles volumineux dans l'eau après le remplissage, puis de les enfoncer de nouveau sous le repère de niveau d'eau moyen-élevé sur l'agitateur avant l'essorage. Sélectionnez un essorage SLOW.

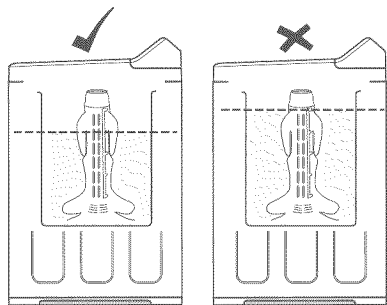

Fig.30 Les articles volumineux doivent se trouver sous le repère de niveau d'eau moyen-élevé.

Important!

Pour éviter de causer un déséquilibre de la brassée ou des éclaboussures, nous vous recommandons de laver tous les articles volumineux, y compris les articles imperméables et résistants à l'eau, à l'aide du cycle DELICATE.

Si vous souhaitez essorer la brassée de nouveau à une vitesse plus rapide, assurez-vous que la brassée se trouve sous le repère de niveau moyen-élevé avant l'essorage.

Lavage des articles en laine

De nombreux articles en laine portent une étiquette « Lavable à la machine ». Les fibres de ces articles en laine ont été traitées pour prévenir le feutrage lors du lavage à la machine.

- Vérifiez leur étiquette d'entretien.
- Utilisez un détergent pour article en laine.
- Utilisez le cycle DELICATE spécialement conçu. Vous pouvez utiliser le cycle EASY IRON pour vos articles en laine plus résistants.
- Il est possible d'essorer dans votre laveuse les articles en laine lavés à la main (sélectionnez la vitesse d'essorage SLOW).
- Pour sécher des articles en laine, déposez-les à plat sur une serviette en veillant à leur redonner forme en les tapotant. Séchez-les à l'abri de l'ensoleillement direct.

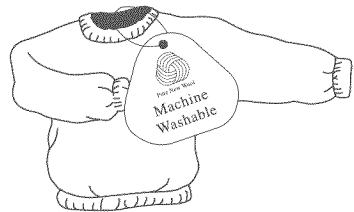

Comme la plupart des vêtements fabriqués à la main ne sont pas en laine lavable à la machine, nous vous recommandons de les laver uniquement à la main.

Remarque : certaines thibaudes en laine et certains produits en peau de mouton peuvent être lavés à la machine, mais ils risquent de produire une quantité excessive de charpie qui pourrait causer des blocages de la pompe.

Pour personnaliser un cycle

Vous pouvez programmer votre laveuse *WashSmart* de façon à mémoriser vos options de lavage préférées pour chaque cycle de lavage. Par exemple, vous pourriez souhaiter régler le cycle REGULAR de manière à effectuer par défaut un lavage WARM/COLD, ou encore régler le cycle HEAVY de manière à inclure un temps de trempage SOAK.

- 1 Appuyez sur POWER.
- 2 Appuyez sur la touche du cycle de lavage que vous souhaitez personnaliser (par ex. : REGULAR) et maintenez votre doigt sur celle-ci pendant 3 secondes. L'appareil émettra un bip sonore et l'affichage indiquera « Set ». Le témoin au-dessus de la touche de cycle clignotera également.
- 3 Sélectionnez votre réglage préféré, puis toutes les autres options que vous souhaitez personnaliser pour ce cycle.
- 4 Appuyez de nouveau sur la touche du cycle de lavage que vous personnalisez (par ex. : REGULAR) pour mémoriser le cycle personnalisé (un long bip sonore sera émis pour confirmer que les modifications ont été enregistrées).

Pour modifier votre cycle de lavage personnalisé, répétez simplement ces étapes; pour rétablir les réglages d'usine de la laveuse, consultez la page 84.

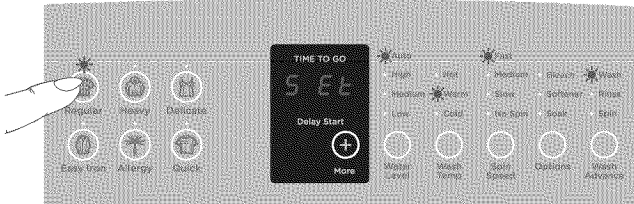

Fig.31 Personnalisation d'un cycle de lavage (par ex. : cycle REGULAR)

Mode d'ajustement des options

Après avoir utilisé votre laveuse à plusieurs reprises, vous pourriez souhaiter régler avec précision certaines des options en fonction de vos besoins.

Plusieurs options prédéfinies peuvent être modifiées :

- 1 La modification du réglage de la température COLD à CONTROLLED COLD.
- 2 La procédure de rétablissement pour brassée déséquilibrée.
- 3 Le nombre de bips sonores émis à la fin du cycle.
- 4 La réinitialisation aux réglages par défaut.

Pour accéder au mode d'ajustement des options

- 1 Activez l'alimentation de l'appareil à la prise de courant, mais n'appuyez **pas** sur POWER.
Appuyez sur les touches KEYLOCK et START/PAUSE simultanément et maintenez votre doigt sur celles-ci pendant 3 secondes. Vous entendrez 3 bips sonores rapides vous indiquant que vous accédez au mode d'ajustement des options. L'appareil affichera le réglage par défaut pour la température de lavage COLD.

Le schéma de la page 81 indique de quelle façon les icônes de cycle de lavage sont reliées aux options qu'il est possible de modifier.

Les pages 82 à 84 présentent des descriptions détaillées des différentes options.

- 2 Utilisez les touches du panneau pour modifier les options prédéfinies.
- 3 Appuyez sur POWER pour retourner au mode normal. Votre laveuse mémorisera automatiquement vos modifications.

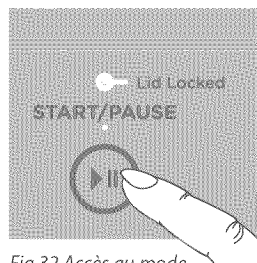
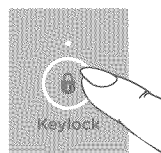

Fig.32 Accès au mode d'ajustement des options

Ajustement de vos options

- 1 Accédez au mode d'ajustement des options (consultez la page 80).
- 2 Le schéma ci-dessous indique de quelle façon les touches de cycle de lavage sont reliées aux options qu'il est possible de modifier. Il présente également le code qui s'affiche lorsque vous accédez au mode d'ajustement des options. Vous pouvez accéder aux options qu'il est possible de modifier en utilisant uniquement les touches de cycle REGULAR, HEAVY, EASY IRON et ALLERGY.

Utilisez ce schéma pour vous aider à ajuster les options, notamment en sélectionnant la touche de cycle REGULAR pour modifier la température de lavage à l'eau froide, le cycle HEAVY pour modifier la procédure de rétablissement pour brassée déséquilibrée, etc.

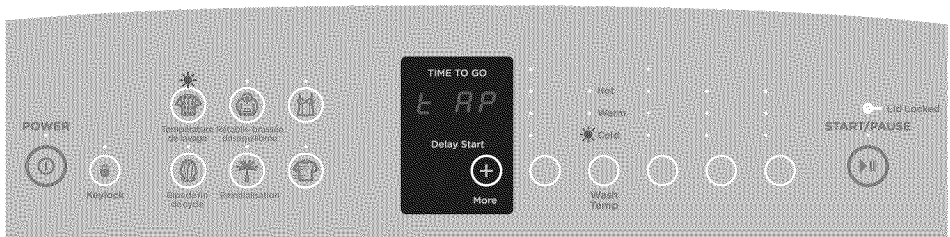

Fig.33 Mode d'ajustement des options WashSmart

- 3 Utilisez la touche DELAY START PLUS (+) sur le panneau pour faire défiler les réglages disponibles de l'option sélectionnée, par exemple pour modifier le nombre de bips sonores émis à la fin du cycle.



Fig.34 Modification des options prédéfinies

Température de lavage

Froid contrôlé

Si la température de votre alimentation en eau froide est très basse et que vous choisissez d'effectuer un lavage COLD, vous n'obtiendrez pas un lavage efficace. L'option CONTROLLED COLD permet de résoudre ce problème en ajoutant une petite quantité d'eau chaude pour augmenter la température de lavage à environ 68 °F (20 °C).

- 1 Accédez au mode d'ajustement des options (consultez la page 80).
 - 2 Sélectionnez le cycle REGULAR.
 - 3 Sélectionnez la température de lavage COLD en appuyant sur la touche WASH TEMP (si elle n'est pas déjà sélectionnée).
 - 4 L'affichage numérique indique l'ajustement de température possible. Le réglage par défaut est « tAP », qui correspond à la température de l'eau provenant de la conduite d'eau froide.
- Appuyez sur la touche PLUS (+) afin que « 0 » s'affiche. La température de l'eau froide sera alors réglée à environ 68 °F (20 °C).

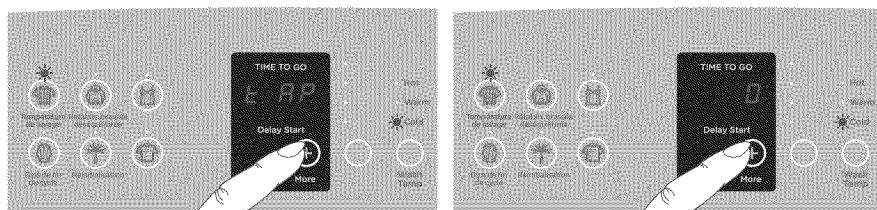

Fig.35 Modification du réglage de la température de lavage à l'eau froide (de la conduite d'eau froide à CONTROLLED COLD)

Remarque : si vous utilisez toujours la température d'eau COLD ou CONTROLLED COLD, nous vous recommandons d'effectuer un lavage WARM ou HOT régulièrement (par exemple, effectuez un lavage à l'eau tiède à tous les 5 lavages). De l'eau tiède est requise pour aider à maintenir la propreté de votre appareil.

Procédure de rétablissement pour brassée déséquilibrée

Pendant l'essorage, la laveuse peut détecter si la brassée n'est pas répartie correctement. Lorsqu'une brassée déséquilibrée est détectée, l'appareil s'arrête et tente une fois de plus d'effectuer l'essorage. Si l'appareil détecte toujours une brassée déséquilibrée, il peut tenter de régler le problème à l'aide de deux options.

Rétablissement automatique désactivé (OFF) (réglage par défaut)

Votre laveuse s'arrêtera, émettra un bip sonore et affichera « out-of-bAL » en trois segments sur l'écran d'affichage. Vous devez répartir la brassée de manière plus uniforme. Utilisez cette option si vous souhaitez conserver l'eau.

Rétablissement automatique activé (ON)

Votre laveuse tentera de corriger automatiquement le problème de brassée déséquilibrée. L'appareil se remplira d'eau et activera l'agitateur pour redistribuer la brassée avant de tenter d'essorer à nouveau.

Pour changer d'option de rétablissement pour brassée déséquilibrée :

- 1 Accédez au mode d'ajustement des options (consultez la page 80).
- 2 Sélectionnez le cycle HEAVY.
- 3 Appuyez sur la touche PLUS  pour activer ou désactiver la fonction AUTOMATIC RECOVERY (rétablissement automatique).



Fig.36 Changement de procédure de rétablissement pour brassée déséquilibrée

Bips sonores émis à la fin du cycle

Vous pouvez augmenter ou diminuer le nombre de bips sonores émis à la fin du cycle. Le réglage par défaut est 5 bips sonores.

Pour modifier le nombre de bips sonores émis à la fin du cycle :

- 1 Accédez au mode d'ajustement des options (consultez la page 80).
- 2 Sélectionnez le cycle EASY IRON.
- 3 Appuyez sur la touche PLUS  pour augmenter le nombre de bips sonores, ou encore pour désactiver les bips sonores émis à la fin du cycle.

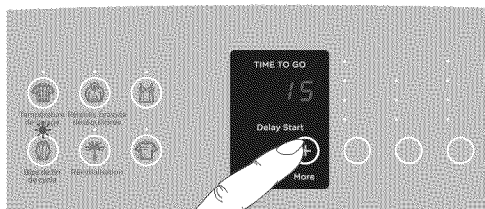

Fig.37 Modification du nombre de bips sonores émis à la fin du cycle

Réinitialisation aux valeurs d'usine

Vous pouvez réinitialiser votre laveuse aux réglages par défaut définis en usine :

- 1 Accédez au mode d'ajustement des options (consultez la page 80).
- 2 Sélectionnez le cycle ALLERGY.
- 3 L'affichage indiquera « rSt ». Appuyez sur START/PAUSE pendant 3 secondes pour réinitialiser votre laveuse aux réglages par défaut.

Remarque : cette action réinitialise la laveuse aux réglages par défaut. Appuyez sur POWER pour quitter si vous ne souhaitez pas réinitialiser votre laveuse à ce moment.

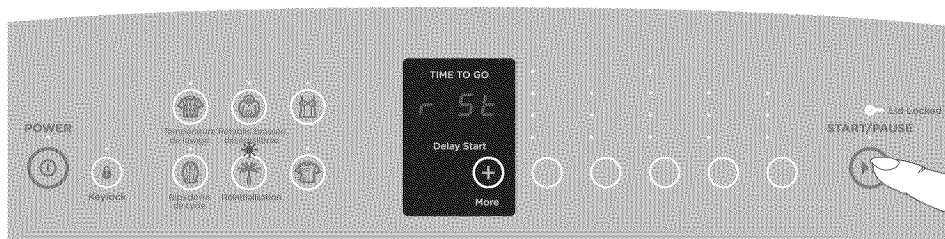

Fig.38 Réinitialisation des réglages de la laveuse aux valeurs par défaut

Souvenez-vous qu'il est possible de mémoriser les modifications et de quitter le mode d'ajustement des options (pour retourner au mode de fonctionnement normal) en appuyant sur la touche POWER.

Lorsque vous terminez d'utiliser votre laveuse

- Fermez les robinets pour réduire les risques d'inondation en cas de bris d'un tuyau.
- Coupez l'alimentation à la prise murale.

Lavage à l'eau froide

Si vous effectuez toujours le lavage avec de l'eau froide, nous vous recommandons d'effectuer un lavage WARM ou HOT à intervalles réguliers (par exemple, effectuez un lavage à l'eau tiède à tous les 5 lavages).

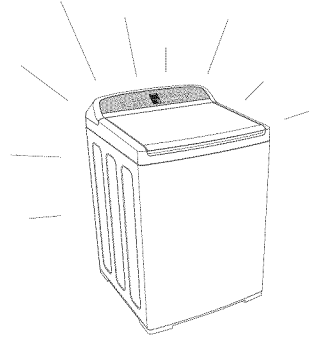

Nettoyage de votre laveuse

Remarque : avant de nettoyer votre laveuse, assurez-vous de couper l'alimentation à la prise murale.

- Utilisez uniquement un chiffon doux et humide pour nettoyer les surfaces de votre laveuse, puis essuyez-les jusqu'à ce qu'elles soient sèches. N'utilisez pas de produits à récurer ni de vaporisateurs de nettoyage, car ces derniers pourraient endommager le panneau et les surfaces en plastique et peintes.
- Nettoyez le distributeur d'assouplisseur après chaque cycle en utilisant de l'eau savonneuse tiède.
- Pour retirer l'agitateur afin de le nettoyer, dévissez l'écrou au centre de l'agitateur en le tournant dans le sens contraire des aiguilles d'une montre.

Important!

- *Lorsque vous réinstallez l'agitateur, poussez-le entièrement sur la tige. Serrez l'écrou fermement à la main. Assurez-vous que l'agitateur n'est pas desserré.*
- *Le couvercle à fermeture amortie ne peut pas être retiré pour le nettoyage. Ne tentez pas de retirer le couvercle.*

Nettoyage de l'intérieur de votre laveuse

Si vous utilisez un assouplisseur ou effectuez régulièrement des lavages à l'eau froide, il est important de nettoyer occasionnellement l'intérieur de votre laveuse. Nous vous recommandons d'effectuer le cycle suivant 5 ou 6 fois par année :

- Ajoutez environ deux godets de détergent en poudre de bonne qualité ou un nettoyant pour laveuse dans l'appareil (dans le distributeur).
 - Appuyez sur POWER et sélectionnez le cycle ALLERGY, le niveau d'eau HIGH, l'essorage MEDIUM et l'option SOAK.
 - Appuyez sur START/PAUSE.
- Nous ne vous recommandons pas de laver des vêtements pendant cette procédure.

Nettoyage du distributeur d'assouplisseur

Lorsque vous utilisez un assouplisseur, rincez le distributeur à la fin de chaque lavage en utilisant de l'eau savonneuse tiède.

- Séparez le capuchon du corps du distributeur en poussant vers le bas sur la base du capuchon.

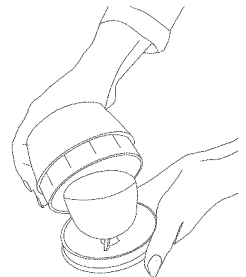

Fig.39 Poussez le capuchon vers le distributeur avec le pouce pour le retirer

Produits risquant d'endommager votre laveuse

- Les javellisants concentrés, les produits désinfectants pour couches et les solvants à base d'hydrocarbure (par ex. : essence et diluants pour peinture) peuvent endommager le fini ou les composantes de votre laveuse. Soyez prudent lorsque vous lavez des vêtements tachés par des solvants, car ils sont inflammables. NE les séchez PAS dans votre sècheuse.
- N'utilisez pas de vaporisateurs ou liquides de prétraitement sur le dessus de la laveuse ou à proximité de celle-ci, car ces produits pourraient endommager le panneau de commande et les surfaces en plastique.
- L'utilisation d'une teinture dans votre laveuse peut tacher les composantes en plastique. La teinture n'endommagera pas la laveuse, mais nous vous conseillons de la nettoyer en profondeur après l'utilisation. Nous ne recommandons pas l'utilisation de décapants à teinture dans votre laveuse.

Sons et bips sonores de la laveuse

Votre laveuse émet des sons différents des autres laveuses.

- Pendant l'évacuation, votre laveuse pourrait produire plusieurs bruits sourds. L'appareil vérifie que l'eau est évacuée avant d'effectuer l'essorage.
- Votre laveuse *WashSmart* émettra des bips sonores à la fin du cycle.
- Si votre appareil émet un bip sonore de façon continue ou une série musicale de bips sonores, consultez les pages 87 et 88.

Système anti-charpie automatique

Votre laveuse dispose d'un système de nettoyage de charpie automatique. L'appareil sépare automatiquement la charpie de l'eau pendant le lavage. La charpie est emprisonnée entre les cuves interne et externe, puis évacuée à la fin du lavage.

Veillez lire les pages suivantes avant d'appeler le service de réparation.

Votre laveuse *WashSmart* est en mesure de diagnostiquer ses propres défaillances et, en cas de problème, elle émet un signal sonore et affiche un message pour vous indiquer ce qui ne va pas.

Vous pouvez régler de nombreux problèmes vous-même en utilisant la liste de vérification des pages suivantes.

Si les alarmes sonores de votre laveuse *WashSmart* retentissent

Votre appareil émet une série musicale de bips sonores toutes les 5 secondes et affiche un message d'avertissement.

La mélodie est la même que celle émise lorsque vous mettez la laveuse sous tension.

« no hot » (aucune eau chaude)

Vérifiez que l'alimentation en eau chaude est ouverte.

Il est possible que la température de l'alimentation en eau chaude ne soit pas suffisamment élevée pour maintenir la température d'eau sélectionnée.

Sélectionnez une température de lavage inférieure.

Vérifiez que le filtre du tuyau d'alimentation n'est pas bloqué.

Vérifiez que les tuyaux d'alimentation ne sont pas entortillés ou écrasés.

Vérifiez que les tuyaux d'alimentation sont raccordés aux robinets adéquats.

Il est possible que le débit de l'alimentation en eau soit trop lent.

Vérifiez si le tuyau d'évacuation est trop bas ou placé trop profondément dans la colonne montante. Cela causerait un siphonnement de l'eau hors de l'appareil (consultez la page 58).

« no Cld » (aucune eau froide)

Vérifiez que l'alimentation en eau froide est ouverte.

Il est possible que la température de votre eau froide excède les limites recommandées (consultez la page 54).

Vérifiez que le filtre du tuyau d'alimentation n'est pas bloqué.

Vérifiez que les tuyaux d'alimentation ne sont pas entortillés ou écrasés.

Vérifiez que les tuyaux d'alimentation sont raccordés aux robinets correspondants.

Il est possible que le débit de l'alimentation en eau soit trop lent.

Vérifiez si le tuyau d'évacuation est trop bas ou placé trop profondément dans la colonne montante. Cela causerait un siphonnement de l'eau hors de l'appareil (consultez la page 58).

« no tAP » (aucune eau disponible)

Vérifiez que les robinets sont ouverts.

Vérifiez que les filtres du tuyau d'alimentation ne sont pas bloqués.

Vérifiez que les tuyaux d'alimentation ne sont pas entortillés ou écrasés.

Vérifiez si le tuyau d'évacuation est trop bas ou placé trop profondément dans la colonne montante. Cela causerait un siphonnement de l'eau hors de l'appareil (consultez la page 58).

Il est possible que le débit de l'alimentation en eau soit trop faible.

88 Avant de faire appel au service**« out oF bAL » (brassée déséquilibrée)**

La brassée n'est pas répartie correctement.

Assurez-vous que l'appareil est à l'arrêt et répartissez la brassée manuellement.

Vérifiez que votre laveuse est correctement mise de niveau (consultez les pages 59 et 60).

« Sud LOC » (quantité de mousse excessive)

Il y a une accumulation de mousse dans l'appareil (il est possible qu'une trop grande quantité de détergent ait été utilisée pour le niveau de saleté de la brassée).

Attendez que la mousse se dissolve (environ 20 minutes).

Redémarrez le cycle depuis le début (n'ajoutez pas de détergent).

Assurez-vous d'utiliser un détergent conçu pour les laveuses à chargement par le dessus.

Vérifiez que la hauteur de la colonne montante ne dépasse pas 94 ½ po (2 400 mm).

« Lid LOC » ou « Lid OPn » (couvercle impossible à verrouiller ou couvercle ouvert)

Vérifiez que le couvercle est fermé.

Appuyez sur START / PAUSE (consultez la page 67).

Si le problème persiste, communiquez avec un agent de service autorisé de Fisher & Paykel.

« too FUL » (surcharge)

Votre laveuse est surchargée et ne parvient pas à continuer le cycle.

Assurez-vous que l'appareil est à l'arrêt et retirez des articles jusqu'à ce que les articles restants puissent se déplacer librement.

Assurez-vous que la laveuse ne cause pas un siphonnement (consultez la page 58).

Sélectionnez un niveau d'eau plus élevé.

« no drn » (aucune évacuation – il y a encore de l'eau dans la cuve)

Votre appareil n'a pas réussi à pomper l'eau hors de la cuve et ne peut pas continuer le cycle.

Assurez-vous que le tuyau d'évacuation est correctement installé.

Vérifiez que le tuyau d'évacuation n'est pas entortillé ou écrasé.

Coupez l'alimentation de la laveuse à la prise de courant pendant une minute. Remettez-la en marche.

Sélectionnez le cycle RINSE & SPIN ou SPIN et appuyez sur START / PAUSE pour vérifier si l'avertissement est effacé.

Un seul bip sonore à chaque seconde et...**UN NOMBRE APPARAÎT SUR L'AFFICHEUR (il s'agit d'un code d'erreur)**

- 1 Coupez l'alimentation de l'appareil à la prise de courant.
- 2 Attendez 1 minute et remettez-le en marche.
- 3 Vérifiez que votre laveuse est de niveau (consultez les pages 59 et 60).
- 4 Retirez la brassée et faites un nouvel essai.
- 5 Effectuez un cycle RINSE ou RINSE & SPIN.
- 6 Si le code d'erreur s'affiche de nouveau, répétez les étapes 1 et 2.

Si la laveuse ne fonctionne toujours pas, communiquez avec le revendeur ou le centre de service autorisé de Fisher & Paykel de votre région (reportez-vous à la page 95).

Le fait d'appuyer sur POWER ne permet pas de mettre l'appareil en marche

L'alimentation est-elle activée à la prise murale?

Désactivez l'alimentation à la prise murale et patientez 60 secondes avant de la réactiver.

L'alimentation électrique de votre maison pourrait-elle être la cause du problème? Essayez de brancher un autre appareil électrique dans la même prise de courant.

Vérifiez si le mode Keylock est activé. Essayez de maintenir la touche POWER enfoncée pendant 3 secondes (consultez la page 66).

Le fait d'appuyer sur START/PAUSE ne permet pas de démarrer le remplissage

Les robinets d'eau froide et d'eau chaude sont-ils ouverts?

Les filtres de tuyau d'alimentation sont-ils bloqués? Vérifiez les deux extrémités des tuyaux.

L'option DELAY START est-elle activée?

REMPLISSAGE continu

Assurez-vous que la laveuse ne siphonne pas (consultez la page 58).

Assurez-vous que le tuyau d'évacuation est placé dans la colonne montante ou la cuve à lessive/l'évier.

Assurez-vous que la colonne montante ou la cuve à lessive/l'évier soit à une hauteur d'au moins 33 ½ po (850 mm), sans dépasser 94 ½ po (2 400 mm).

ESSORAGE inadéquat

Assurez-vous que la brassée est bien répartie.

Assurez-vous que la laveuse est de niveau et qu'elle ne bascule dans aucune direction (consultez la page 60).

Assurez-vous qu'il n'y a pas une quantité excessive de mousse dans la laveuse.

Assurez-vous que la laveuse ne siphonne pas (consultez la page 58).

La VITESSE D'ESSORAGE semble plus lente

Comme les vêtements ne sont pas répartis uniformément dans la cuve, votre laveuse a réduit la vitesse d'essorage pour compenser.

Il est possible que la cuve soit demeurée chaude après le remplissage avec de l'eau chaude. La laveuse a ralenti la vitesse d'essorage par mesure préventive.

La brassée est continuellement DÉSÉQUILIBRÉE

Assurez-vous que la laveuse est de niveau et qu'elle ne bascule dans aucune direction (consultez la page 60).

La quantité d'eau est trop grande pour la brassée (consultez la page 74).

La quantité d'eau est TROP GRANDE ou TROP PETITE lors du remplissage à l'aide du niveau d'eau AUTOMATIQUE

Il est possible que la laveuse n'ait pas terminé de déterminer le niveau d'eau adéquat pour la brassée (consultez la page 74).

Certaines brassées ne permettent pas une utilisation convenable du niveau d'eau AUTOMATIQUE (par ex. : les oreillers, les articles de literie et les vêtements volumineux). Sélectionnez manuellement le niveau d'eau qui convient le mieux.

BRUITS

Cognement – la brassée n'est pas répartie correctement (consultez les pages 78 et 83).

Autres bruits (consultez la page 86).

DE PETITES FLAQUES d'eau apparaissent sous la laveuse

Le niveau d'eau est trop élevé pour la quantité de vêtements, ce qui a causé un éclaboussement excessif. Sélectionnez un niveau d'eau inférieur (consultez la page 74).

Les articles volumineux (par ex. : oreillers, couettes) peuvent causer des éclaboussures. Effectuez le lavage en utilisant le cycle DELICATE (consultez les pages 73 et 78).

Trop de MOUSSE

Versez un peu moins de détergent, plus particulièrement si les vêtements ne sont que légèrement souillés.

L'EAU DE LAVAGE n'est pas tiède

Ce système de lavage novateur utilise deux phases de lavage. Pour économiser l'énergie, la deuxième phase peut être plus froide que la première. Cela est normal et n'affecte en rien le rendement de votre laveuse.

DURÉE DE LAVAGE plus longue

Si la pression d'eau est basse, le temps de cycle peut être augmenté en raison de la durée de remplissage. Assurez-vous que les filtres du tuyau d'alimentation ne sont pas obstrués.

Assurez-vous que la laveuse ne siphonne pas (consultez la page 58).

La durée du cycle de lavage est appropriée et pourrait être affectée par divers facteurs (consultez la page 66).

Le réglage de rétablissement pour brassée déséquilibrée est peut-être sélectionné (option Automatic Recovery réglée à ON) et une brassée répartie incorrectement a été détectée (consultez la page 83).

Petite quantité d'EAU DANS LA CUVE à la fin d'un cycle

Il est tout à fait normal qu'une petite quantité d'eau soit évacuée de la buse de remplissage après un lavage.

Si le problème persiste, contactez votre détaillant Fisher & Paykel ou un agent de service autorisé (consultez la page 95).

PLIS ou FROISSEMENT

La laveuse (ou sècheuse) était-elle surchargée?

La sélection du cycle EASY IRON ou DELICATE aide à prévenir le froissement et les faux plis.

Essayez de sélectionner une vitesse d'essorage moins rapide.

Ne laissez pas vos vêtements humides dans la laveuse ou un panier à linge.

Sélectionnez une température de lavage inférieure.

NETTOYAGE DE SALETÉS INSATISFAISANT

L'eau tiède est trop froide (consultez la page 82).

Avez-vous utilisé une quantité de détergent suffisante pour la taille de la brassée ou le niveau de saleté?

Il est préférable de laver les vêtements blancs séparément. Séparez les articles très sales des articles moins sales, car les vêtements peuvent absorber des saletés lorsque l'eau de lavage est sale.

L'eau froide est trop froide (consultez la page 82).

Sélectionnez une température qui convient au type de saleté. Par exemple, les taches de boue ou de sang se lavent mieux à l'eau froide, tandis que les taches d'huile se lavent mieux à l'eau tiède.

La laveuse était-elle surchargée? Essayez de réduire la taille de votre brassée.

Les brassées comprenant des articles de diverses tailles permettent un meilleur lavage (par ex. : le lavage de brassées contenant seulement des draps pourrait ne pas être aussi efficace).

L'eau dure nécessite une plus grande quantité de détergent que l'eau douce.

CHARPIE

Lavez les articles qui produisent de la charpie (par ex. : serviettes, draps en flanelle de coton) séparément des articles qui l'accumulent (par ex. : tissus synthétiques).

La laveuse était-elle surchargée? Essayez de réduire la taille de votre brassée.

La quantité de détergent n'était pas suffisante pour emprisonner la charpie produite.

Le séchage excessif dans une sècheuse peut entraîner une accumulation d'électricité statique dans les tissus synthétiques, faisant en sorte que ces derniers attirent la charpie.

RÉSIDU DÉTERGENT

La laveuse était-elle surchargée? Essayez de réduire la taille de votre brassée. Les articles doivent avoir suffisamment d'espace pour se déplacer dans la cuve.

Avez-vous utilisé trop de détergent?

Essayez d'utiliser moins de détergent.

Certains détergents doivent être dissous avant d'être ajoutés dans la laveuse. Consultez les instructions du détergent.

Les températures ambiantes froides, les lavages à l'eau froide et/ou les durées d'agitation courtes pourraient compromettre la dissolution adéquate du détergent. Essayez de dissoudre le détergent avant de l'ajouter dans l'appareil. Vous pouvez également programmer l'option de température Controlled Cold (consultez la page 82).

Avez-vous utilisé le cycle de lavage qui convient le mieux?

MARQUES NOIRES OU GRISES sur les vêtements

L'interaction de l'assouplisseur et du détergent peut causer une accumulation de particules qui marquent les vêtements (consultez la section 'Mousse' à la page 72).

L'utilisation d'une quantité de détergent insuffisante pour le niveau de saleté des vêtements peut entraîner l'apparition de marques grises sur ces derniers (consultez la section 'Détergent' à la page 70).

TRANSFERT DE TEINTURE

Lavez et séchez séparément les vêtements dont les couleurs ne sont pas inaltérables.

Le fait de laisser ces vêtements dans la laveuse ou un panier à linge peut causer le transfert de teinture sur les autres vêtements.

EMMÊLEMENT

Le lavage avec une trop grande quantité d'eau (lorsque la brassée est insuffisante) peut causer l'emmêlement des vêtements.

Ne chargez pas la brassée en enroulant des articles autour de l'agitateur; placez les articles (plus particulièrement les draps) en lots distincts dans la cuve.

Lorsque vous achetez une nouvelle laveuse *WashSmart* de Fisher & Paykel destinée à un usage personnel ou celui d'un consommateur, vous bénéficiez automatiquement d'une garantie limitée de deux ans s'appliquant aux pièces et à la main-d'œuvre pour le service dans les 48 États continentaux des États-Unis, à Hawaï, à Washington DC et au Canada. Vous bénéficiez également d'une garantie limitée supplémentaire de huit ans s'appliquant uniquement aux pièces du moteur à entraînement direct. Cette garantie limitée supplémentaire de huit ans commence le jour suivant l'expiration de la garantie limitée de deux ans et exclut le contrôleur de moteur et la main d'œuvre. Les produits destinés à un usage au Canada doivent être achetés par l'intermédiaire de la chaîne de distribution canadienne pour garantir la conformité aux réglementations en vigueur.

Pour savoir si votre produit est éligible à la garantie limitée supplémentaire de huit ans s'appliquant uniquement aux pièces du moteur à entraînement direct, consultez notre site Web : www.fisherpaykel.com/smartdrive

Fisher & Paykel s'engage à :

Réparer ou, à sa discrétion, remplacer sans frais encouru par le propriétaire pour le matériel ou la main-d'œuvre, toute pièce s'avérant défectueuse du produit dont le numéro de série figure sur celui-ci. Pour les clients de l'Alaska uniquement, la garantie limitée de deux ans et la garantie limitée supplémentaire de huit ans s'appliquant uniquement aux pièces du moteur à entraînement direct n'incluent pas les frais de transport de votre produit; vous devez donc payer les frais nécessaires pour la livraison du produit à l'atelier de réparation ou le déplacement d'un technicien à votre domicile. Si le produit est installé dans un véhicule à moteur, un bateau ou une installation mobile similaire, vous bénéficiez de la même garantie limitée de deux ans, et si votre produit est éligible, de la garantie limitée supplémentaire de huit ans s'appliquant uniquement aux pièces du moteur à entraînement direct (excluant le contrôleur de moteur et la main d'œuvre), mais vous devez apporter à vos frais le véhicule, le bateau ou l'installation mobile contenant le produit à l'atelier d'entretien ou payer le déplacement du technicien d'entretien à l'endroit où se trouve le produit. Pour les produits éligibles à la garantie limitée supplémentaire de huit ans s'appliquant uniquement aux pièces du moteur à entraînement direct, Fisher & Paykel réparera également (dans le cas des pièces) ou, à sa discrétion, remplacera tout moteur à entraînement direct (excepté le contrôleur de moteur) s'avérant défectueux au cours des huit années suivant l'expiration de la garantie limitée de deux ans. Vous devrez prendre en charge tous les frais de main d'œuvre. Si nous ne parvenons pas à réparer une pièce défectueuse du produit après un nombre de tentatives raisonnable, nous pourrions à notre discrétion remplacer la pièce ou le produit, ou encore vous offrir un remboursement complet du prix d'achat du produit (excluant les frais d'installation et autres coûts).

Ces garanties limitées s'appliquent à l'acheteur initial et à tout autre propriétaire subséquent du produit s'il a été acheté aux fins d'un usage normal dans un cadre familial.

Toutes les réparations couvertes en vertu de ces garanties limitées doivent être effectuées par Fisher & Paykel ou un agent de service autorisé pendant les heures normales d'ouverture.

Quelle est la période d'application de ces garanties limitées?

La responsabilité qui nous incombe en vertu de la garantie limitée de deux ans expire deux ans après la date d'achat du produit par le premier propriétaire. La garantie limitée supplémentaire s'appliquant uniquement aux pièces du moteur à entraînement direct expire huit ans après l'expiration de la garantie limitée de deux ans.

Garantie limitée

Notre obligation en vertu de toute garantie implicite, y compris la garantie implicite de qualité marchande (la garantie non écrite que le produit est adéquat pour une utilisation normale) est également limitée à deux ans (ou une période plus longue, si cela est exigé par la loi en vigueur) à partir de la date d'achat du produit par le premier propriétaire. Certains États ne permettent pas les limitations de durée de la garantie implicite. Par conséquent, cette limitation pourrait ne pas s'appliquer à vous.

Garanties limitées

Ces garanties limitées ne couvrent pas :

- A Les déplacements d'un technicien de maintenance jusqu'à votre domicile pour tout problème non lié à un défaut dans le produit. Les frais de déplacement vous seront facturés si le problème s'avère ne pas être un défaut du produit. Par exemple :
 1. Rectifier une mauvaise installation du produit.
 2. Vous expliquer comment utiliser le produit.
 3. Remplacer les fusibles de la maison ou procéder au réglage des disjoncteurs, refaire le câblage ou la plomberie de la maison ou remplacer les ampoules.
 4. Rectifier les défaillances provoquées par l'utilisateur.
 5. Rectifier le réglage du produit.
 6. Modifications non autorisées du produit.
 7. Bruits ou vibrations considérés normaux, comme par exemple, les sons de drain/ventilateur ou les bips sonores.
 8. Réparations des dommages provoqués par des animaux nuisibles comme les rats ou les cafards, etc.
- B Défauts causés par des facteurs autres que :
 1. L'utilisation ménagère normale ou
 2. L'utilisation en conformité avec le manuel d'utilisation du produit.
- C Les défaillances du produit causées par accident, la négligence, une mauvaise utilisation, l'incendie, l'inondation ou une catastrophe naturelle.
- D Les frais des réparations effectuées par des réparateurs non agréés ou les frais associés à la correction de telles réparations non autorisées.
- E Les frais de déplacement et frais associés encourus lorsque le produit est installé dans un endroit disposant d'un accès limité ou restreint (p. ex. : frais d'avions, frais de ferry et zones géographiques isolées).
- F La maintenance recommandée normale comme énoncée dans le manuel d'utilisation du produit.

En cas de problème avec l'installation, prenez contact avec votre revendeur ou installateur. Les raccordements électriques et d'évacuation et autres raccordements relèvent de votre responsabilité.

Nous ne sommes pas responsable des dommages indirects (les frais des réparations ou les frais de remplacement d'autres propriétés endommagées si le produit est défectueux ou vos dépenses encourues si le produit est défectueux). Certains États n'autorisent pas l'exclusion ou la limitation des dommages indirects, il est donc possible que la limitation ou l'exclusion ci-dessus ne s'applique pas à votre situation.

Comment solliciter le service clientèle ?

Veillez lire le manuel d'utilisation. Si après la lecture du manuel, vous avez toujours des questions sur le fonctionnement du produit, ou si vous avez besoin de connaître le nom de votre représentant Fisher & Paykel agréé local ou si vous pensez que le produit est défectueux et que vous souhaitez contacter le service clientèle dans le cadre de cette garantie limitée, veuillez prendre contact avec votre revendeur ou nous appeler au numéro suivant :

États-Unis et Canada

SANS FRAIS 1.888.9.FNP.USA (1.888.936.7872)

ou utilisez le lien sur cette page : www.fisherpaykel.com/locator/servicer/

Il est possible qu'il vous soit demandé de fournir une preuve valable de la date d'achat du produit avant que le produit puisse être accepté par le service clientèle en vertu de cette garantie limitée.

Utilisation commerciale

Si vous utilisez le produit dans un environnement commercial (toute autre utilisation que l'utilisation par une unité familiale simple), nous nous engageons à réparer ou remplacer, sans frais de pièces uniquement, les pièces défectueuses dont le numéro de série figure sur le produit. Notre responsabilité eu égard à ces réparations expire UN AN à compter de la date d'achat originale.

Selon notre choix, nous procéderons au remplacement de la pièce ou du produit ou nous vous proposerons de vous rembourser intégralement le prix d'achat du produit (frais d'installation et autres frais étant exclus). Le service en vertu de cette garantie limitée devra être assuré par Fisher & Paykel ou par son agent agréé pendant les heures normales de bureau.

Aucune autre garantie

Cette garantie limitée constitue l'intégralité de l'accord exclusif passé entre l'acheteur et Fisher & Paykel eu égard à toute défaillance du produit. Aucun de nos employés (ou de nos agents agréés) n'est autorisé à procéder à un quelconque ajout ou à une quelconque modification de cette garantie limitée.

Garant : Fisher & Paykel Appliances, Inc.

Si vous avez besoin d'assistance eu égard à cette garantie limitée, veuillez nous contacter au numéro ci-dessus ou nous écrire à l'adresse ci-dessous :

Fisher & Paykel Appliances, Inc
5900 Skylab Road
Huntington Beach
CA 92647

Cette garantie limitée vous donne des droits juridiques spécifiques et il est également possible que vous bénéficiiez d'autres droits pouvant varier d'un état à un autre.

www.fisherpaykel.com

Fisher & Paykel

Copyright © Fisher & Paykel 2013. All rights reserved.

The product specifications in this booklet apply to the specific products and models identified at the date of issue. Under our policy of continuous product development, these specifications may change at any time. You should therefore check with your Dealer to ensure this booklet correctly describes the product currently available.

Copyright © Fisher & Paykel 2013. Tous droits réservés.

Les spécifications de produit contenues dans ce livret s'appliquent aux produits et aux modèles qui sont identifiés en date de la publication. En vertu de notre politique d'amélioration continue, ces spécifications peuvent changer à tout moment. Vous devez donc vérifier auprès du centre de service à la clientèle pour vous assurer que ce livret décrit correctement les modèles présentement offerts.