

KALORIK®

Since 1930

ROBOT VACUUM WITH IONIC AIR PURIFIER

ASPIRATEUR ROBOT AVEC PURIFICATEUR IONIQUE



EN.....3
FR.....17

RVC 46588

14.4V DC

Adapter output: 24V DC 0.6A



PARTS DESCRIPTION / DESCRIPTION DES ÉLÉMENTS

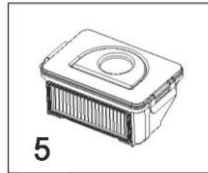
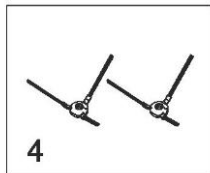
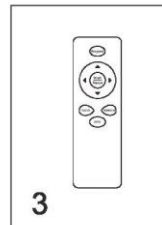
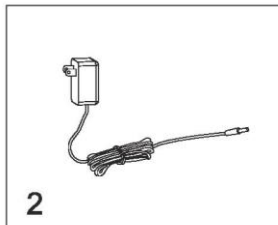
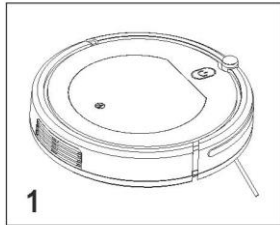

ENGLISH :

- | | |
|-------------------|-------------------|
| 1. Main unit | 4. Floor brushes |
| 2. Power adaptor | 5. Dust container |
| 3. Remote control | |

FRANÇAIS :

- | | |
|-----------------------|--------------------------|
| 1. Unité principale | 4. Brosses de sol |
| 2. Adaptateur secteur | 5. Récipient à poussière |
| 3. Télécommande | |

IMPORTANT SAFEGUARDS

WARNING: To reduce the risk of fire, electric shock or injury, when using your appliance, basic safety precautions should always be followed, including the following:

- 1. Read all instructions before use.**
2. This device can be used by children aged from 8 years and above and persons with reduced physical, sensory or mental capabilities or lack of experience and knowledge if they have been given supervision or instruction concerning use of this device in a safe way and understand the hazards involved.
3. Children should be supervised to ensure they do not play with this device.
4. Cleaning and maintenance shall not be performed by children without adult supervision.
5. This device is only to be used with the power adaptor provided.
6. For the purposes of recharging the battery, only use the power adaptor provided.
7. The battery must be removed from this device before this device is disposed of. To remove the battery from this device, first remove the screws on the bottom, then remove the main PCB and unscrew the battery cover using a screwdriver. Remove the battery by disconnecting the quick connector.
8. The used battery should be placed in a sealed plastic bag and disposed of safely according to local environmental regulations.
9. The external flexible cable or cord of the power supply unit cannot be replaced; if the cord is damaged, the power supply unit shall be disposed of.
10. This device is for indoor use only.
11. This device is not a toy. Do not sit or stand on this device. Small children and pets should be supervised when this device is operating.
12. Store and operate this device in room temperature environments only.
13. Clean with a cloth dampened with water only.
14. Do not use this device to pick up anything that is burning or smoking.

15. Do not use this device to pick up spills of bleach, paint, chemicals, or anything wet.
16. Before using this device, pick up objects like clothing and loose paper. Lift up cords for blinds or curtains and move power cords and fragile objects out of the way. If this device passes over a power cord and drags it, an object could be pulled off a table or shelf.
17. If the room to be cleaned has a balcony, a physical barrier should be used to prevent access to the balcony and to ensure safe operation.
18. Do not place anything on top of this device.
19. Be aware that this device moves around on its own. Take care when walking in the area where this device is operating to avoid stepping on it.
20. Do not operate this device in areas with exposed electrical outlets on the floor.
21. Do not expose the electronics of this device or its battery. There are no user-serviceable parts inside.
22. Do not use this device on an unfinished, unsealed, waxed or rough floor. It may result in damage to the floor and this device. Use only on hard floor surfaces or low-pile carpet.
23. This device has been designed to be used on floors without scratching them. We still recommend that you test this device on a small area of the room to be cleaned to ensure no scratches are made before cleaning the whole room.

SAVE THESE INSTRUCTIONS HOUSEHOLD USE ONLY

MAIN UNIT COMPONENTS

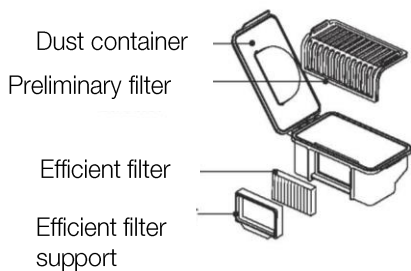
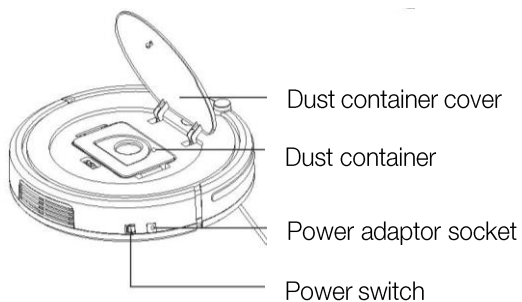
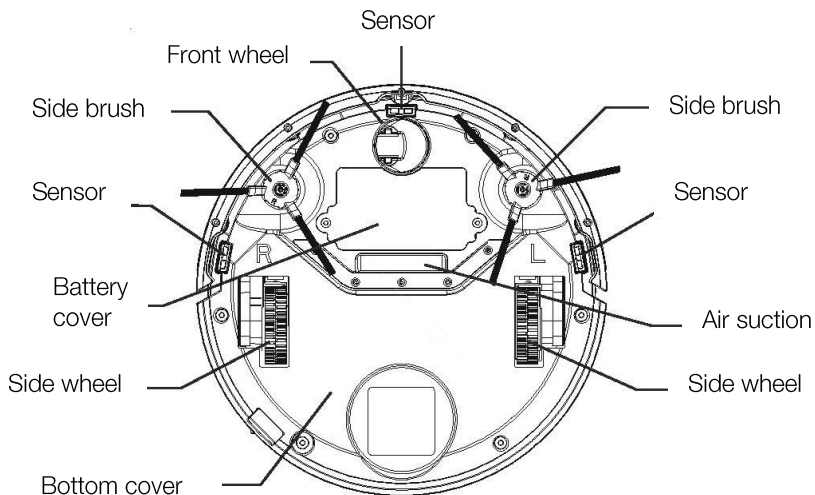
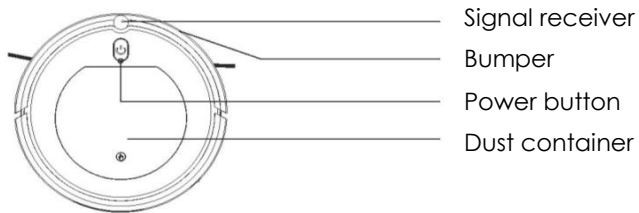



The power button is to be used for starting/stopping sweeping process.

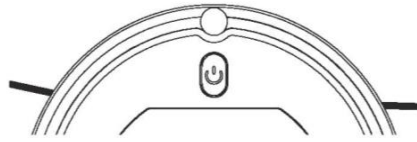

BEFORE THE FIRST USE

- Remove any power cords and small objects from the floor that may obstruct the Robot Vacuum. Fold any tasseled edges of area rugs underneath to prevent tangling when vacuuming.
- Avoid cleaning very dark-colored, high-pile rugs or rugs thicker than 1.02 in. / 26 mm, as they may cause the appliance to malfunction.
- Keep the Robot Vacuum away from spaces lower than 2.87 in. / 73 mm to prevent it from getting stuck. If necessary, place a physical barrier to block off the problem areas.
- Keep the Robot Vacuum away from wet areas.
- The Robot Vacuum may climb on top of objects less than 0.63 in. / 16 mm tall. Remove these objects if possible.
- Anti-drop sensors prevent the Robot Vacuum from tumbling downstairs and steep drops. They may work less effectively if dirty or used on reflective/very dark-colored floors. It is recommended to place physical barriers to block off areas where the Robot Vacuum may fall.
- Remove the foam blocks beside the bumper before use.
- For best results, make sure the side brushes are attached before cleaning.

NOTE: Place physical barriers in front of fireplaces and areas that could damage the Robot Vacuum.

CHARGING

- With the appliance shut off, connect the power adapter to a wall outlet and insert the other end into the charging slot of the Robot Vacuum, as shown below.

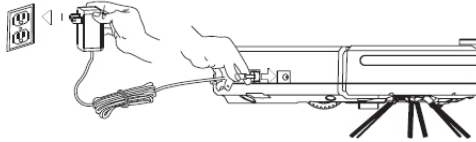

- If the Robot Vacuum has a low charge, the power button will start flashing red.
- During the charging process the power button will flash green.
- When the product is fully charged the power button will stay green.
- When charging the appliance for the first time, please make sure to do so for at least 6 hours.
- If you disconnect the power adapter when the product is turned on and charged, the power button will begin flashing red and green to remind you that the power switch is not turned off. If you will not be using the Robot Vacuum, please remember to turn the switch off.
- Please charge the appliance fully after every use.

Color	Status
Flashing red	The battery is low in charge
Flashing green	The battery is charging
Flashing red and green	Reminder that power switch has not been shut off
Permanently green	The battery is fully charged
Permanently orange	Vacuum is operating

USING THE APPLIANCE

- Turn on the main power switch on the bottom of the Robot Vacuum. See below for reference.

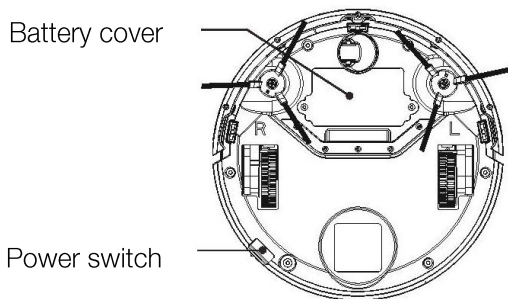

- Switch on the appliance and press the START/STOP button on the remote.
- When the Robot Vacuum is working properly, the light in the power button will stay orange. Pressing the power button or turning off the power will stop the appliance.
- Refer to the REMOTE CONTROL section to select the desired sweeping modes.

Ionic Air Purifier Function

The robot vacuum comes with an Ionic Air Purifier function, which is activated when the Robot Vacuum is sweeping.

IMPORTANT:

- Please switch off the power when appliance will no longer be used.
- The Robot Vacuum should not start vacuuming while it is being charged.

REMOTE CONTROL

The remote control functions differently depending on which of the below modes the robot vacuum is in. You can switch between the modes using the Start/Pause button.

- **Standby mode:** The vacuum is on but paused.
- **Operating mode:** The vacuum is in on and sweeping.

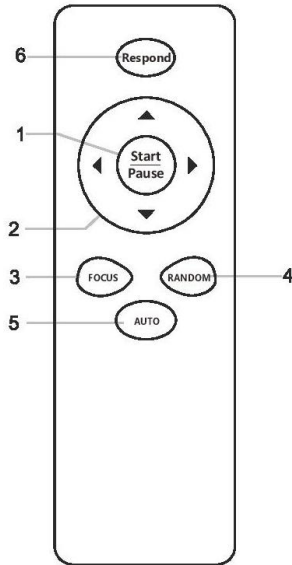

NOTE: Please add two AAA batteries to remote before first use.

1. “Start/Pause” button

- a. Pressing this button starts the vacuum, putting it in operating mode. The vacuum will start sweeping in random directions if no other buttons are pressed.
- b. Pressing this button while the vacuum is sweeping pauses the vacuum, putting it in standby mode.

2. Directional buttons

- a. ▲ Up
 - i. Under operating mode, the vacuum will move forward if when pressed.
 - ii. Under standby mode, the vacuum will not respond to this command.
- b. ▼ Down

- i. Under operating mode, the vacuum will move backwards if when pressed.
 - ii. Under standby mode, the vacuum will not respond to this command.
 - c. ◀ Left
 - i. Under operating mode, the vacuum will rotate left when pressed.
 - ii. Under standby mode, the vacuum will not respond to this command.
 - d. ▶ Right
 - i. Under operating mode, the vacuum will rotate right when pressed.
 - ii. Under standby mode, the vacuum will not respond to this command.

3. "Focus"

- a. Under operating mode, the vacuum will start sweeping outwards as shown below.

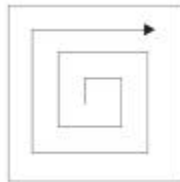

- b. Under standby mode, the vacuum will not respond to this command.

4. "Random"

- a. Under operating mode, the vacuum will start sweeping in random directions without a fixed pattern.
- b. Under standby mode, the vacuum will not respond to this command.

5. "Auto"

- a. Under operating mode, the vacuum will start sweeping in a zigzag pattern as shown below.

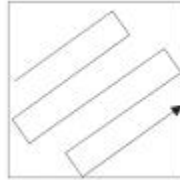

- b. Under standby mode, the vacuum will not respond to this command.

6. "Respond"

- a. Under operating mode or standby mode, the vacuum will beep to allow you to find it if you press this button.

NOTE:

- After you select a sweeping mode, the Robot Vacuum can change to another mode automatically depending on the environment. This is done to achieve the best sweeping results possible.
- Under any sweeping mode the Robot Vacuum will stop working if you press the START/STOP button on either the remote or the power button on the appliance.

CLEANING AND MAINTENANCE

Follow the instructions below regularly to clean and maintain the Robot Vacuum.

1. If side brushes are dirty, please wash them carefully with clean water and let them dry naturally before using again. If they are damaged and cannot operate correctly, they should be replaced.

NOTE:

- When changing the side brushes, please make sure you correctly place them with their corresponding letter ("L" or "R")
 - After the appliance is done sweeping, please remember to wash the side brushes to ensure its proper operation.
2. To clean the dust container and filters, follow the instructions and the associated images below.

Follow the instructions below along with the corresponding images.

- A. Press down towards the end of the cover as indicated. The cover will open automatically.
- B. After removing the dust container, please make sure to check if the suction channel of the appliance is not obstructed in any way.
- C. Remove the efficient filter.
- D. Remove the preliminary filter.
- E. Pour all the dust out of the dust container onto a trashcan.
- F. Proceed to clean the dust container, preliminary filter, and efficient filter fully. Our suggestion is to clean the efficient filter every 15-30 days of use. The maximum service life of the efficient filter is 24 months. The efficient filter is not to be cleaned using a brush, but instead it should be blown using a dryer, or slightly knocked to remove all the dust. **NOTE:** Please do not wash it with water.
- G. Assemble all parts again carefully. Please make sure both filters are assembled properly to prevent any damage to the appliance.

NOTE:

- Please clean the dust container and suction channel every time after sweeping.
- After all components are washed with water, make sure to let them dry naturally, but not under the sun. As soon as they are thoroughly dried, they should be put back into the Robot

Vacuum to prevent affecting the functions and life of the appliance.

- If any of the filters are damaged, they need to be replaced as soon as possible to prevent affecting the effectiveness of dust removal.

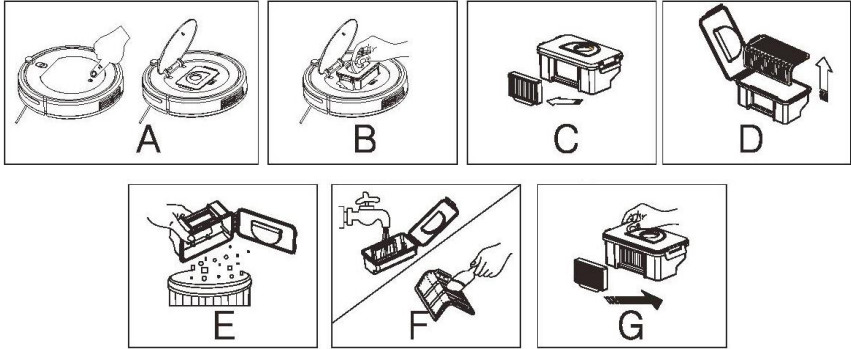

Cleaning the Sensor Lenses

Use a soft damp cloth to wipe the sensors gently. See image below for reference on where the sensors are located.

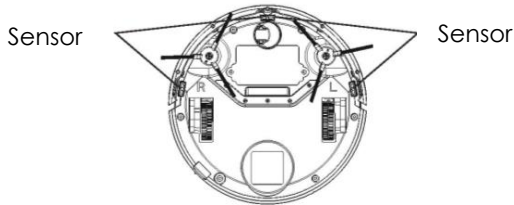

TROUBLESHOOTING

Issue	Reason	Solution
Power button flashes red and the Robot Vacuum is beeping.	Unstable surface.	Put the unit back on the floor. On a stable, flat, hard surface.
Power button flashes green and the Robot Vacuum is beeping.	Side brush is blocked.	Check the status of the side brush. Make sure nothing is blocking it. Remove anything that may be preventing them from operating normally.
Power button flashes red and orange and the Robot Vacuum is beeping.	The wheels are blocked.	Check the left and right wheels to make sure nothing is blocking them. Remove anything that may be preventing them from operating normally.
Power button flashes green and orange.	Front bumper error.	Make sure the path is clear and the front bumper is unobstructed.
Power button flashes orange for 60 seconds and the Robot Vacuum beeps for 10 seconds.	Charging failure.	Replace adapter or batteries.

If additional assistance is needed, please contact our Customer Assistance at 1-888-525-6745.

WARRANTY

We suggest that you complete and return the enclosed Product Registration Card promptly to facilitate verification of the date of original purchase. However, return of the Product Registration Card is not a condition of these warranties. You can also fill out this warranty card online, at the following address: www.KALORIK.com

This KALORIK product is warranted in the U.S.A. and in Canada for 1 year from the date of purchase against defects in material and workmanship. This warranty is not transferable. Keep the original sales receipt. Proof of purchase is required to obtain warranty performance.

During this period, if the KALORIK product, upon inspection by KALORIK, is proven defective, it will be repaired or replaced, at Kalorik's option, without charge to the customer. If a replacement product is sent, it will carry the remaining warranty of the original product.

This warranty does not apply to any defect arising from a buyer's or user's misuse of the product, negligence, failure to follow KALORIK instructions noted in the user's manual, use on current or voltage other than that stamped on the product, wear and tear, alteration or repair not authorized by KALORIK, or use for commercial purposes. There is no warranty for glass parts, glass containers, filter basket, blades and agitators, and accessories in general. There is also no warranty for parts lost by the user.

ANY WARRANTY OF MERCHANTABILITY OR FITNESS WITH RESPECT TO THIS PRODUCT IS ALSO LIMITED TO THE ONE YEAR LIMITED WARRANTY PERIOD.

Some states do not allow limitation on how long an implied warranty lasts or do not allow the exclusion of incidental or consequential damages, so the above limitations may not apply to you. This warranty gives you specific legal rights, and you may also have other rights which vary from state to state.

If the appliance should become defective within the warranty period and more than 30 days after date of purchase, do not return the appliance to the store: often, our Customer Service Representatives can help solve the problem without having the product serviced. If

servicing is needed, a Representative can confirm whether the product is under warranty and direct you to the nearest service location.

If this is the case, bring the product, or send it, postage prepaid by the user (all Kalorik customers are responsible for the initial shipment back to the warranty center), along **with proof of purchase** and a **return authorization number** indicated on the outer package, given by our Customer Service Representatives. Send to the authorized KALORIK Service Center (please visit our website at www.KALORIK.com or call our Customer Service Department for the address of our authorized KALORIK Service Center).

When sending the product, please include a letter explaining the nature of the claimed defect.

If you have additional questions, please call our Customer Service Department (please see below for complete contact information), Monday through Thursday from 9:00am - 5:00pm (EST) and Friday from 9:00am - 4:00pm (EST). Please note hours are subject to change.

If you would like to write, please send your letter to:

KALORIK Customer Service Department

Team International Group of America Inc.
16175 NW 49th Avenue
Miami Gardens, FL 33014 USA

Or call:

Toll Free: +1 888-521-TEAM / +1 888-KALORIK

Only letters can be accepted at this address above. Shipments and packages that do not have a return authorization number will be refused.

CONSIGNES DE SÉCURITÉ

Lors de l'utilisation d'appareils électriques, des précautions de sécurité de base doivent toujours être prises, notamment les suivantes :

1. Lisez toutes les instructions avant l'utilisation.
2. Cet appareil peut être utilisé par des enfants à partir de 8 ans et par des personnes ayant des capacités physiques, sensorielles ou mentales réduites ou un manque d'expérience et de connaissances si elles sont surveillées ou formées pour utiliser cet appareil en sécurité et comprennent les dangers qui en résultent.
3. Les enfants doivent être surveillés pour s'assurer qu'ils ne jouent pas avec cet appareil.
4. Le nettoyage et l'entretien ne doivent pas être effectués par des enfants sans la surveillance d'un adulte.
5. Cet appareil ne doit être utilisé qu'avec l'adaptateur secteur fourni.
6. Pour recharger la batterie, n'utilisez que le l'adaptateur secteur amovible fourni avec cet appareil.
7. La batterie doit être retirée de cet appareil avant de le mettre au d'en disposer. Pour retirer la batterie de l'appareil, retirez d'abord les vis sur le fond, puis retirez le circuit imprimé principal et dévissez le couvercle de la batterie avec un tournevis. Retirez la batterie en débranchant le connecteur rapide.
8. La batterie usagée doit être placée dans un sac en plastique scellé et éliminée de manière sécurisée conformément aux réglementations environnementales locales.
9. Le câble flexible externe ou le cordon de l'adaptateur secteur ne peut pas être remplacé ; si le cordon est endommagé, l'adaptateur secteur doit être jeté.
10. Cet appareil est destiné à un usage intérieur uniquement.
11. Cet appareil n'est pas un jouet. Ne vous asseyez pas et ne vous tenez pas debout sur cet appareil. Les jeunes enfants et les animaux domestiques doivent être surveillés lorsque l'appareil fonctionne.
12. Conservez et utilisez cet appareil uniquement dans un environnement à température ambiante.
13. Nettoyez uniquement avec un chiffon mouillé.

14. N'utilisez pas cet appareil pour ramasser quelque chose qui brûle ou qui fume.
15. N'utilisez pas cet appareil pour ramasser des renversement d'eau de Javel, de peinture, de produits chimiques ou de tout autre produit mouillé.
16. Avant d'utiliser cet appareil, ramassez des objets tels que des vêtements et du papier qui traîne. Soulevez les cordons de rideaux ou de stores et écartez les cordons d'alimentation et les objets fragiles du chemin. Si cet appareil passe sur un cordon d'alimentation et le tire, il peut faire tomber un objet d'une table ou d'une étagère.
17. Si la pièce à nettoyer possède un balcon, une barrière physique doit être installée pour empêcher l'accès au balcon et ainsi assurer un fonctionnement sécuritaire.
18. Ne rien placer sur cet appareil.
19. Soyez conscient que cet appareil se déplace tout seul. Soyez prudent lorsque vous marchez dans la zone où cet appareil fonctionne afin d'éviter de marcher dessus.
20. N'utilisez pas cet appareil dans des endroits où il y a des prises de courant au sol.
21. N'exposez pas l'électronique de cet appareil, sa batterie ou la base de chargement intégrée. Il n'y a pas de pièces réparables par l'utilisateur à l'intérieur.
22. N'utilisez pas cet appareil sur un sol non fini, non scellé, ciré ou rugueux. Cela pourrait endommager le plancher et l'appareil. Ne l'utilisez que sur des sols durs ou des moquettes à poils ras.
23. Cet appareil a été conçu pour être utilisé sur les sols sans les rayer. Nous vous recommandons toujours de tester cet appareil sur une petite surface de la pièce à nettoyer afin de vous assurer qu'il n'y a pas de rayures avant de nettoyer toute la pièce.

GARDEZ CES INSTRUCTIONS USAGE DOMESTIQUE UNIQUEMENT

DESCRIPTION DES ÉLÉMENTS

Voir pages 2 et 3.

COMPOSANTS DE L'UNITÉ PRINCIPALE

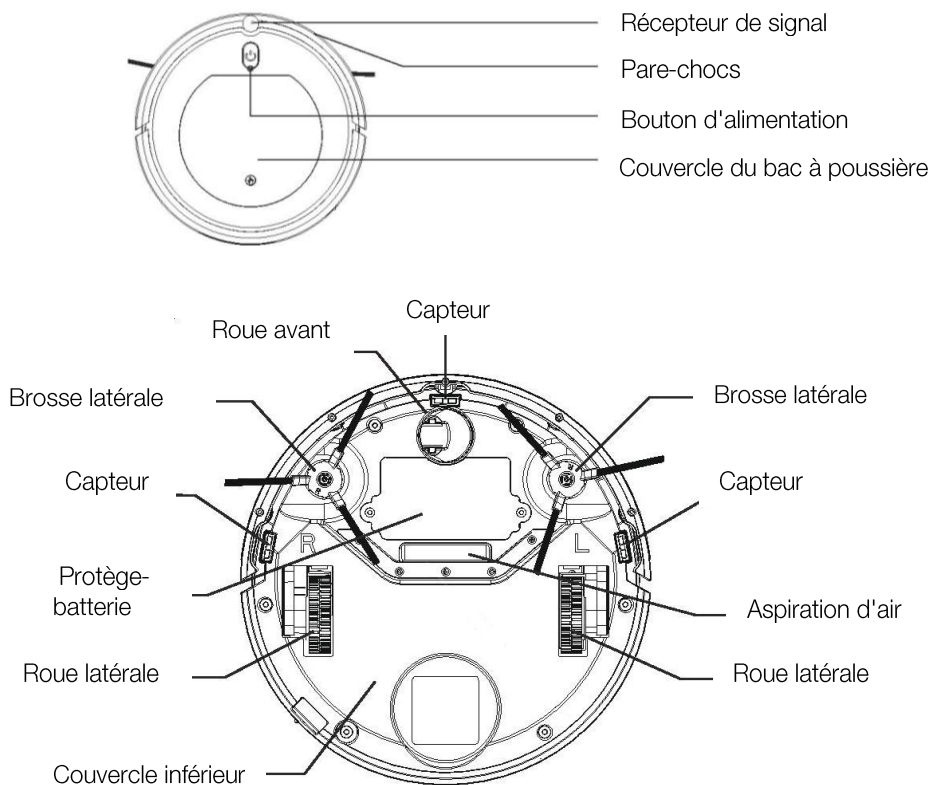

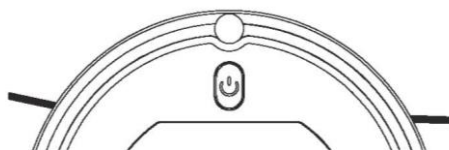
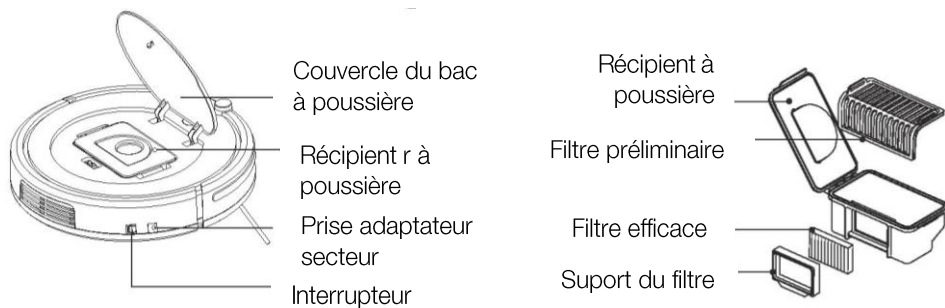

Le bouton d'alimentation doit être utilisé pour démarrer / arrêter le processus de balayage. Appuyez longuement ce bouton pour alterner entre allumé et éteint.

AVANT LA PREMIÈRE UTILISATION

- Retirez tous les cordons d'alimentation et les petits objets du sol qui pourraient obstruer le robot aspirateur. Pliez les pompons des tapis en dessous des bords pour éviter de vous emmêler lorsque vous passez l'aspirateur.
- Évitez de nettoyer les tapis très foncés à poils longs ou les tapis dont l'épaisseur est supérieure à 1,02 po / 26 mm, car ils peuvent provoquer un dysfonctionnement de l'appareil.
- Gardez le robot aspirateur loin des espaces inférieurs à 2,87 pouces / 73 mm pour éviter qu'il ne se coince. Si nécessaire, placez une barrière physique pour bloquer les zones problématiques.
- Gardez le robot aspirateur loin des zones humides.
- Le robot aspirateur peut grimper sur des objets de moins de 0,63 po / 16 mm de hauteur. Retirez ces objets si possible.
- Les capteurs anti-chute empêchent le robot aspirateur de basculer en bas des chutes abruptes. Ils peuvent fonctionner moins efficacement s'ils sont sales ou utilisés sur des sols réfléchissants / de

couleur très foncée. Il est recommandé de placer des barrières physiques pour bloquer les zones où le robot aspirateur pourrait tomber.

- Retirez les blocs de mousse à côté du pare-chocs avant utilisation.
- Pour de meilleurs résultats, assurez-vous que les brosses latérales sont fixées avant le nettoyage.

REMARQUE : placez des barrières physiques devant les foyers et les zones susceptibles d'endommager le robot aspirateur.

MISE EN CHARGE

- L'appareil étant éteint, branchez l'adaptateur secteur sur une prise murale et insérez l'autre extrémité dans la fente de chargement du robot aspirateur, comme illustré ci-dessous.

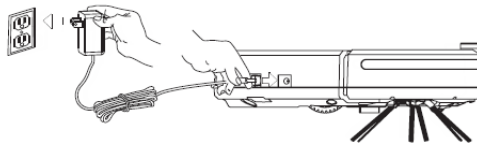

- Si le robot aspirateur a une faible charge, le bouton d'alimentation commencera à clignoter en rouge.
- Pendant le processus de charge, le bouton d'alimentation clignote en vert.
- Lorsque le produit est complètement chargé, le bouton d'alimentation reste vert.
- Lorsque vous chargez l'appareil pour la première fois, assurez-vous de le faire pendant au moins 6 heures.
- Si vous débranchez l'adaptateur secteur lorsque le produit est sous tension et chargé, le bouton d'alimentation commencera à clignoter en rouge et vert pour vous rappeler que l'interrupteur d'alimentation n'est pas éteint. Si vous n'utilisez pas le robot aspirateur, n'oubliez pas de désactiver l'interrupteur.
- Veuillez charger complètement l'appareil après chaque utilisation.

Couleur	Statut
Rouge clignotant	Batterie faible
Vert clignotant	Batterie en charge
Rouge et vert clignotant	Rappel que l'interrupteur d'alimentation n'a pas été fermé
Vert permanent	La batterie est complètement chargée
Orange permanent	L'aspirateur est en marche

UTILISATION DE L'APPAREIL

- Allumez l'interrupteur d'alimentation principal au bas du robot aspirateur. Voir ci-dessous pour référence.

Couvre-batterie

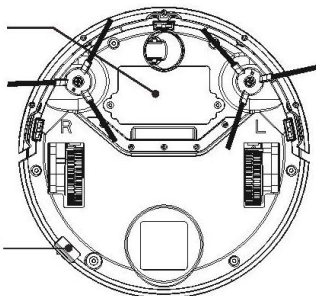

Interrupteur

- Allumez l'appareil et appuyez sur le bouton START / STOP de la télécommande.
- Lorsque le robot aspirateur fonctionne correctement, le voyant du bouton d'alimentation reste orange. Appuyez sur le bouton d'alimentation ou éteignez l'appareil pour arrêter l'appareil.
- Reportez-vous à la section TÉLÉCOMMANDE pour sélectionner les modes de balayage souhaités.

Fonction purificateur d'air ionique

L'aspirateur robot contient une fonction purificateur d'air ionique, qui est activée lorsque l'aspirateur est en marche.

IMPORTANT :

- Veuillez couper l'alimentation lorsque l'appareil ne sera plus utilisé.

- Le robot aspirateur ne doit pas commencer à aspirer pendant qu'il est en charge.

TÉLÉCOMMANDE

La télécommande fonctionne différemment selon le mode dans lequel l'aspirateur robot se trouve. Vous pouvez alterner entre les modes à l'aide du bouton Start / Pause.

- **Mode veille** : L'aspirateur est allumé mais en pause.
- **Mode opérationnel** : l'aspirateur est en marche et aspire.

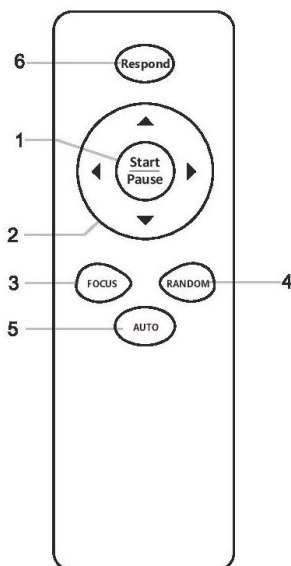

REMARQUE : Ajoutez deux piles AAA à la télécommande avant la première utilisation.

1. Bouton « Start / Pause »
 - a. Appuyer sur ce bouton démarre l'aspirateur et le met en mode opérationnel. L'aspirateur commencera à balayer dans des directions aléatoires si aucun autre bouton n'est appuyé.
 - b. Appuyer sur ce bouton pendant que l'aspirateur balaye le met en mode veille.

2. Boutons directionnels

a. ▲ Vers le haut

- i. En mode opérationnel, l'aspirateur avancera s'il est enfoncé.
- ii. En mode veille, l'aspirateur ne répondra pas à cette commande.

b. ▼ Vers le bas

- i. En mode opérationnel, l'aspirateur se déplacera vers l'arrière s'il est appuyé.
- ii. En mode veille, l'aspirateur ne répondra pas à cette commande.

c. ◀ À la gauche

- i. En mode opérationnel, l'aspirateur tournera vers la gauche lorsqu'il est appuyé.
- ii. En mode veille, l'aspirateur ne répondra pas à cette commande.

d. ▶ À la droite

- i. En mode opérationnel, l'aspirateur tournera à droite lorsqu'il est appuyé.
- ii. En mode veille, l'aspirateur ne répondra pas à cette commande.

3. «FOCUS»

- a. En mode opérationnel, l'aspirateur commencera à balayer vers l'extérieur comme indiqué ci-dessous.

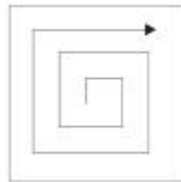

- b. En mode veille, l'aspirateur ne répondra pas à cette commande.

4. «Aléatoire»

- a. En mode opérationnel, l'aspirateur commencera à balayer dans des directions aléatoires sans motif fixe.
- b. En mode veille, l'aspirateur ne répondra pas à cette commande.

5. «Auto»

- a. En mode opérationnel, l'aspirateur commencera à balayer en zigzag comme illustré ci-dessous.

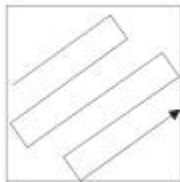

- b. En mode veille, l'aspirateur ne répondra pas à cette commande.

6. «Réponse»

- a. En mode opérationnel tout comme en mode veille, l'aspirateur émet un bip pour vous permettre de le trouver si vous appuyez sur ce bouton.

REMARQUE :

- Après avoir sélectionné un mode de balayage, le robot aspirateur peut passer automatiquement à un autre mode en fonction de l'environnement. Ceci est fait pour obtenir les meilleurs résultats de balayage possibles.
- Dans tous les modes de balayage, le robot aspirateur cessera de fonctionner si vous appuyez sur le bouton Start / Pause de la télécommande ou sur le bouton d'alimentation de l'appareil.

NETTOYAGE ET ENTRETIEN

Suivez régulièrement les instructions ci-dessous pour nettoyer et entretenir le robot aspirateur.

1. Si les brosses latérales sont sales, veuillez les laver soigneusement avec de l'eau propre et les laisser sécher naturellement avant de les réutiliser. Si elles sont endommagées et ne peuvent pas fonctionner correctement, elles doivent être remplacées.

REMARQUE :

- Lors du changement des brosses latérales, assurez-vous de les placer correctement avec leur lettre correspondante ("L" ou "R")
- Une fois l'appareil nettoyé, n'oubliez pas de laver les brosses latérales pour garantir son bon fonctionnement.

2. Pour nettoyer le bac à poussière et les filtres, suivez les instructions et les images associées ci-dessous.
 - A. Appuyez vers le bord du couvercle comme indiqué. Le couvercle s'ouvrira automatiquement.
 - B. Après avoir retiré le bac à poussière, assurez-vous de vérifier si le canal d'aspiration de l'appareil n'est pas obstrué.
 - C. Retirez le filtre efficace.
 - D. Retirez le filtre préliminaire.
 - E. Versez toute la poussière du bac à poussière dans une poubelle.
 - F. Procéder au nettoyage complet du bac à poussière, du filtre préliminaire et du filtre efficace. Notre suggestion est de nettoyer le filtre efficace tous les 15-30 jours d'utilisation. La durée de vie maximale du filtre efficace est de 24 mois. Le filtre efficace ne doit pas être nettoyé à l'aide d'une brosse, mais plutôt doit être soufflé à l'aide d'un sèche-cheveux ou légèrement tapoté pour éliminer toute la poussière
REMARQUE: Veuillez ne pas le laver à l'eau.
 - G. Remontez soigneusement toutes les pièces. Veuillez-vous assurer que les deux filtres sont correctement assemblés pour éviter tout dommage à l'appareil.

REMARQUE :

- Veuillez nettoyer le bac à poussière et le canal d'aspiration chaque fois après le balayage.
- Une fois tous les compartiments lavés à l'eau, assurez-vous de les laisser sécher naturellement, mais pas au soleil. Dès qu'ils sont bien secs, ils doivent être replacés dans le robot aspirateur pour ne pas affecter les fonctions et la durée de vie de l'appareil.
- Si l'un des filtres est endommagé, il doit être remplacé dès que possible pour éviter de diminuer l'efficacité de l'élimination des poussières.

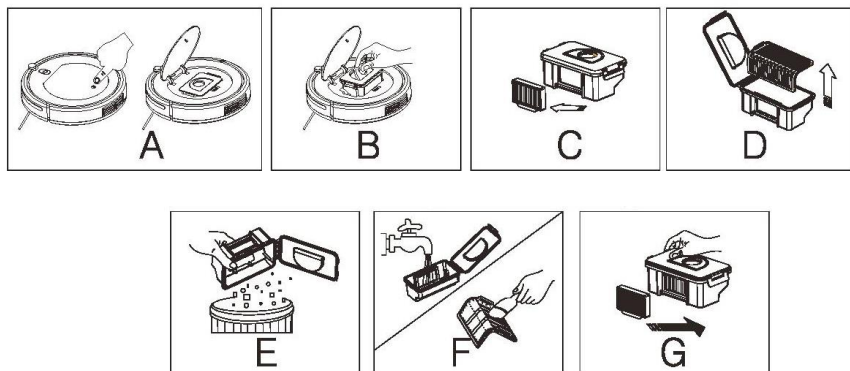

Nettoyage de l'objectif du capteur

Utilisez un chiffon doux et humide pour essuyer délicatement les capteurs. Voir l'image ci-dessous pour référence sur l'emplacement des capteurs.

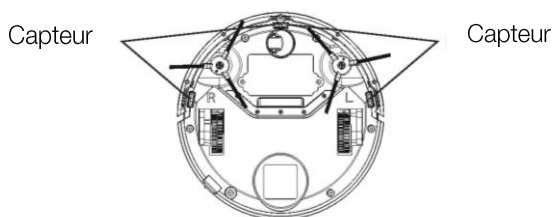

TROUBLESHOOTING

Problème	Raison	Solution
Le bouton d'alimentation clignote en rouge et le robot aspirateur émet un bip.	Surface instable.	Remettez l'unité sur le sol, sur une surface stable, plate et dure.
Le bouton d'alimentation clignote en vert et le robot aspirateur émet un bip.	La brosse latérale est bloquée.	Vérifiez l'état de la brosse latérale. Assurez-vous que rien ne le bloque. Retirez tout ce qui pourrait les empêcher de fonctionner normalement.
Le bouton d'alimentation clignote en rouge et orange et le robot aspirateur émet un bip.	Les roues sont bloquées.	Vérifiez les roues gauche et droite pour vous assurer que rien ne les bloque. Retirez tout ce qui pourrait les empêcher de fonctionner normalement.
Le bouton d'alimentation clignote en vert et orange.	Erreur de pare-chocs avant.	Assurez-vous que le chemin est dégagé et que le pare-chocs avant n'est pas obstrué.
Le bouton d'alimentation clignote en orange pendant 60 secondes et le robot aspirateur émet un bip pendant 10 secondes.	Manque de charge.	Remplacez l'adaptateur ou les piles.

Si une assistance supplémentaire est nécessaire, veuillez contacter notre assistance clientèle au 1-888-525-6745.

GARANTIE

Nous vous suggérons de remplir et de nous renvoyer rapidement la Carte d'Enregistrement Produit ci-jointe afin de faciliter la vérification de la date d'achat. Cependant, le renvoi de la Carte d'Enregistrement Produit n'est pas une condition indispensable à l'application de la présente garantie. Vous pouvez aussi remplir cette carte de garantie en ligne à l'adresse suivante : www.KALORIK.com.

A compter de la date d'achat, ce produit KALORIK est garanti un an, sur les territoires des Etats-Unis et du Canada, contre les défauts matériels et de fabrication. Cette garantie n'est pas transférable. Conservez la preuve d'achat originelle. Une preuve d'achat est exigée pour obtenir l'application de la garantie.

Durant cette période, le produit KALORIK qui, après inspection par KALORIK, s'avère défectueux, sera réparé ou remplacé, au choix de KALORIK, sans frais pour le consommateur. Si un produit de remplacement est envoyé, c'est la garantie restante du produit original qui s'appliquera.

La présente garantie ne s'applique pas aux défauts dus à une mauvaise utilisation de la part de l'acheteur ou de l'utilisateur, à une négligence, au non-respect des consignes du manuel d'utilisation KALORIK, à une utilisation sur un circuit électrique au voltage différent de celui renseigné sur le produit, à une usure normale, à des modifications ou réparations non autorisées par KALORIK, ou par un usage à des fins commerciales. Il n'existe pas de garantie pour les parties en verre, récipients en verre, filtres, paniers, lames et accessoires en général. Il n'existe également pas de garantie pour les pièces perdues par l'utilisateur.

Toute garantie de valeur commerciale ou d'adaptabilité à ce produit est également limitée à la garantie d'un an.

Certains états ne limitent pas la longueur de la garantie tacite ou n'autorisent pas l'exclusion de dommages-intérêts accessoires ou indirects, les restrictions ci-dessus peuvent donc ne pas s'appliquer à vous. Cette garantie vous donne des droits légaux particuliers, et certains droits peuvent varier d'un état à l'autre.

Si l'appareil devait présenter un défaut durant la période de garantie et plus de 30 jours après l'achat, ne ramenez pas l'appareil au magasin : souvent, notre Service Clientèle peut aider à résoudre le problème sans que le produit ne doive être réparé. Si une réparation est nécessaire, un représentant peut confirmer si le produit est sous garantie et vous rediriger vers notre centre de réparation.

Le cas échéant, ramenez le produit (ou envoyez-le, dûment affranchi), ainsi qu'**une preuve d'achat**, en mentionnant **le numéro d'autorisation de retour**, indiqué par notre service clientèle, au service après-vente KALORIK agréé (visitez notre site internet www.KALORIK.com ou appelez notre département Service Clientèle pour obtenir l'adresse du service après-vente KALORIK agréé).

Si vous envoyez le produit, veuillez y joindre une lettre expliquant la nature du défaut.

Si vous avez des questions complémentaires, veuillez appeler notre département Service Clientèle (voyez plus bas pour les coordonnées complètes), du Lundi au Jeudi de 9h à 17h (EST) et le Vendredi de 9h à 16h (EST). Veuillez noter que les heures sont sujettes à modification.

Si vous souhaitez nous écrire, adressez votre courrier à :

KALORIK Customer Service Department

Team International Group of America Inc.

16175 NW 49th Avenue

Miami Gardens, FL 33014 USA

Ou appelez (Gratuitement des Etats-Unis): +1 888-521-TEAM ou +1 888-KALORIK.

Seules les lettres seront acceptées à l'adresse ci-dessus. Les envois et colis n'ayant pas de numéro d'autorisation de retour seront refusés.

NOTES

**For questions please contact:
Pour toute question, veuillez contacter:**

KALORIK Customer Service / Service Après-Vente

Team International Group of America Inc.
16175 NW 49th Avenue
Miami Gardens, FL 33014 USA

Toll Free / Numéro Gratuit:
+1 888-521-TEAM / +1 888-KALORIK

www.KALORIK.com



Ref RVC 46588

User manual content and recipes courtesy of Team International Group – Do not reproduce without consent of the authors - All rights reserved.

Contenu du guide d'utilisation et recettes fournis par Team International Group - Ne pas reproduire sans le consentement des auteurs - Tous droits réservés.

KALORIK®
Since 1930