



ULTRA WASH[®] Dishwasher
Use & Care Guide

Lavavajillas ULTRA WASH[®]
Manual de uso y cuidado

Lave-vaisselle ULTRA WASH[®]
Guide d'utilisation et d'entretien

Models/Modelos/Modèles 665.15872, 665.15874, 665.15879,
665.16872, 665.16874, 665.16879

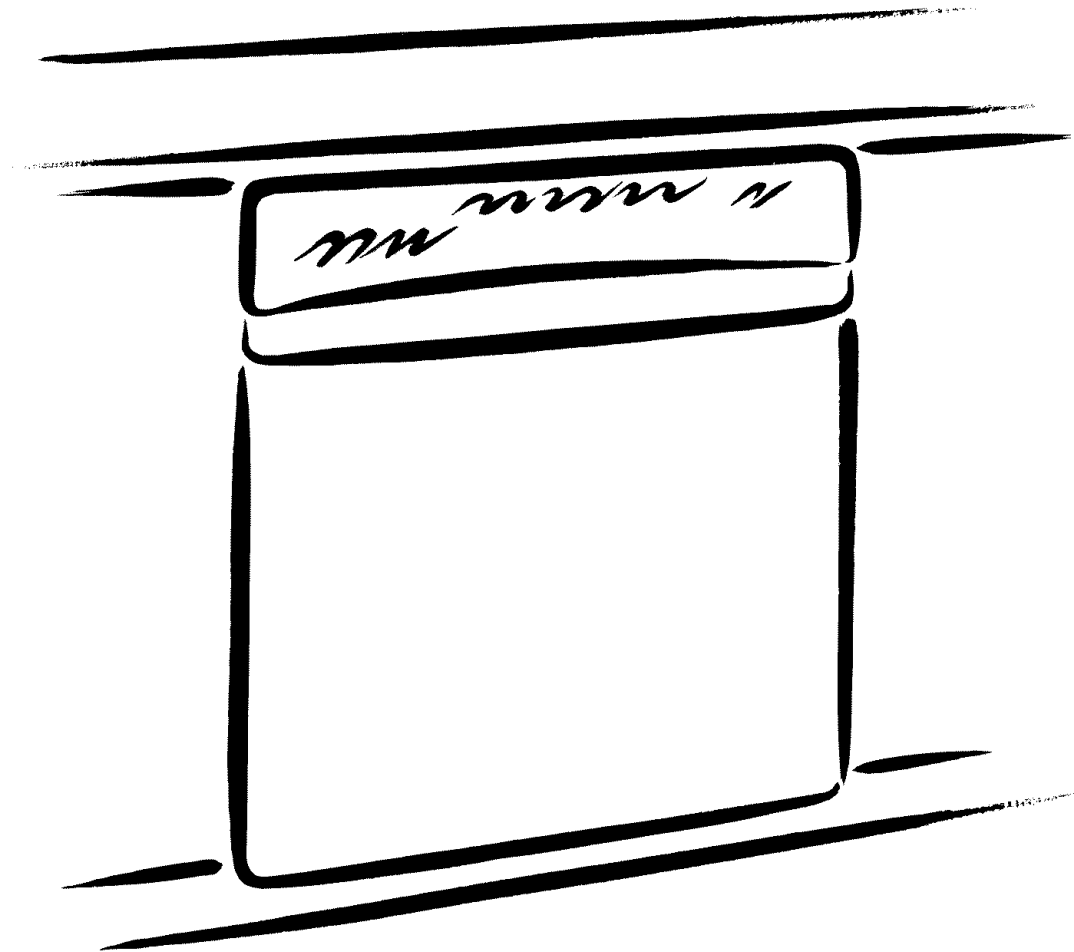

ENGLISH | ESPAÑOL | FRANÇAIS

TABLE OF CONTENTS

WE SERVICE WHAT WE SELL	2
WARRANTY	3
DISHWASHER SAFETY	4
Before Using Your Dishwasher.....	5
PARTS AND FEATURES	6
ULTRA WASH® Soil Removal System	7
START-UP GUIDE	7
Using Your New Dishwasher	7
DISHWASHER LOADING	8
Loading Suggestions	8
Loading the Top Rack.....	8
Loading the Bottom Rack	9
Loading the Silverware Basket	9
DISHWASHER USE	10
Detergent Dispenser	10
Rinse Aid Dispenser	11
Dishwasher Efficiency Tips	11
Control Panel.....	12
Cycle Selection Chart	12
Canceling a Cycle	13
Changing a Cycle or Setting	13
Adding Items During a Cycle	13
Option Selections.....	13
Cycle Status Indicators.....	14
Active Vent	14
Drying System	14
Overfill Protection Float.....	15
WASHING SPECIAL ITEMS	15
DISHWASHER CARE	16
Cleaning Your Dishwasher.....	16
Drain Air Gap.....	16
Storing Your Dishwasher	16
TROUBLESHOOTING	17

WE SERVICE WHAT WE SELL

Your purchase has added value because you can depend on Sears HomeCentral® for service. With over 12,000 trained repair specialists and access to over 4.2 million parts and accessories, we have the tools, parts, knowledge and skills to ensure our pledge: We Service What We Sell.

Sears Maintenance Agreements

Your Kenmore® appliance is designed, manufactured and tested to provide years of dependable operation. Yet any major appliance may require service from time to time. The Sears Maintenance Agreement offers you an outstanding service program, affordably priced.

The Sears Maintenance Agreement

- Is your way to buy tomorrow's service at today's price.
- Eliminates repair bills resulting from normal wear and tear.
- Provides for non-technical and instructional assistance.
- Even if you don't need repairs, provides an annual Preventive Maintenance Check, at your request, to ensure that your appliance is in proper running condition.

Some limitations apply. For more information, call 1-800-827-6655.

For information concerning Sears Canada Maintenance Agreements, call 1-800-361-6665.

WARRANTY

FULL ONE-YEAR WARRANTY ON KENMORE ULTRA WASH® DISHWASHERS

For one year from the date of purchase, when this dishwasher is installed and operated according to instructions provided in the Installation Instructions and Use & Care Guide, Sears will repair this dishwasher, free of charge, if defective in material or workmanship.

FULL TWO-YEAR WARRANTY ON ELECTRONIC CONTROL AND POWER SUPPLY BOARD

For two years from the date of purchase, when this dishwasher is installed and operated according to instructions provided in the Installation Instructions and Use & Care Guide, Sears will repair, free of charge, the electronic module and power supply board if defective in material or workmanship.

FULL WARRANTY FOR THE LIFE OF THE DISHWASHER, ON ULTRA LIFE™ TUB MODELS, AGAINST LEAKS IN THE TUB AND INNER DOOR PANEL

For the life of the dishwasher, if a leak should occur as a result of failure of the polypropylene tub or inner door panel due to cracking, chipping or peeling, Sears will replace free of charge the tub or inner door panel.

LIMITED TWO-YEAR WARRANTY ON THE ULTRA WASH WASH SYSTEM

After the first year and until two years from the date of purchase, when the dishwasher is installed and operated in accordance with the instructions provided in the Installation Instructions and Use & Care Guide, Sears will replace any part of the ULTRA WASH wash system (motor, pump, spray arms, Ultra Flow water feed tube, motor seals and pump gasket) due to defective materials or workmanship. Customer assumes any labor costs associated with replacement of these parts.

LIMITED FIVE-YEAR WARRANTY ON UPPER AND LOWER RACKS

After the first year and until five years from the date of purchase, when the dishwasher is installed and operated in accordance with the instructions provided in the Installation Instructions and Use & Care Guide, Sears will replace parts for the upper or lower dishrack if the rack rusts due to defective materials or workmanship. Customer assumes any labor costs associated with dishrack replacement.

WARRANTY RESTRICTION

If the dishwasher is subject to other than private family use, the above warranty coverage is effective for only 90 days.

WARRANTY SERVICE

WARRANTY SERVICE IS AVAILABLE BY CONTACTING THE NEAREST SEARS SERVICE CENTER IN THE UNITED STATES OR CANADA. This warranty applies only while the product is in use in the United States or Canada. This warranty gives you specific legal rights and you may also have other rights which vary from state to state or province to province.

Warranty terms may vary in Canada.

For Sears Warranty information in the United States or Canada, please reference the service numbers located on the back page of this manual.

Sears, Roebuck and Co.
D/817WA, Hoffman Estates, IL 60179
Sears Canada, Inc.
Toronto, Ontario, Canada M5B 2B8

In the space below, record your complete model number, serial number, and purchase date. You can find this information on the model and serial number label, located as shown in the Parts and Features section of this book. Have this information available to help you quickly obtain assistance or service when you contact Sears concerning your appliance.

Model number 665. _____

Serial number _____

Purchase date _____

Save these instructions and your sales receipt for future reference.

DISHWASHER SAFETY

Your safety and the safety of others are very important.

We have provided many important safety messages in this manual and on your appliance. Always read and obey all safety messages.



This is the safety alert symbol.

This symbol alerts you to potential hazards that can kill or hurt you and others.

All safety messages will follow the safety alert symbol and either the word "DANGER" or "WARNING." These words mean:

! DANGER

You can be killed or seriously injured if you don't immediately follow instructions.

! WARNING

You can be killed or seriously injured if you don't follow instructions.

All safety messages will tell you what the potential hazard is, tell you how to reduce the chance of injury, and tell you what can happen if the instructions are not followed.

IMPORTANT SAFETY INSTRUCTIONS

WARNING: When using the dishwasher, follow basic precautions, including the following:

- Read all instructions before using the dishwasher.
- Use the dishwasher only for its intended function.
- Use only detergents or rinse agents recommended for use in a dishwasher, and keep them out of the reach of children.
- When loading items to be washed:
 - 1) Locate sharp items so that they are not likely to damage the door seal; and
 - 2) Load sharp knives with the handles up to reduce the risk of cut-type injuries.
- Do not wash plastic items unless they are marked "dishwasher safe" or the equivalent. For plastic items not so marked, check the manufacturer's recommendations.
- Do not touch the heating element during or immediately after use.
- Do not operate the dishwasher unless all enclosure panels are properly in place.
- Do not tamper with controls.
- Do not abuse, sit on, or stand on the door or dish racks of the dishwasher.
- To reduce the risk of injury, do not allow children to play in or on the dishwasher.
- Under certain conditions, hydrogen gas may be produced in a hot water system that has not been used for two weeks or more. **HYDROGEN GAS IS EXPLOSIVE.** If the hot water system has not been used for such a period, before using the dishwasher turn on all hot water faucets and let the water flow from each for several minutes. This will release any accumulated hydrogen gas. As the gas is flammable, do not smoke or use an open flame during this time.
- Remove the door to the washing compartment when removing an old dishwasher from service or discarding it.

SAVE THESE INSTRUCTIONS

Before Using Your Dishwasher

⚠ WARNING

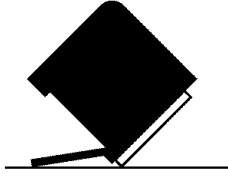

Tip Over Hazard

- Do not use dishwasher until completely installed.
- Do not push down on open door.
- Doing so can result in serious injury or cuts.

⚠ WARNING



Electrical Shock Hazard

- Electrically ground dishwasher.
- Connect ground wire to green ground connector in terminal box.
- Do not use an extension cord.
- Failure to follow these instructions can result in death, fire, or electrical shock.

- Install where dishwasher is protected from the elements. Protect against freezing to avoid possible rupture of fill valve. Such ruptures are not covered by the warranty. See “Storing Your Dishwasher” in the “Dishwasher Care” section for winter storage information.
- Install and level dishwasher on a floor that will hold the weight, and in an area suitable for its size and use.
- Remove all shipping plugs from hoses and connectors (such as the cap on the drain outlet) before installing. See Installation Instructions for complete information.

GROUNDING INSTRUCTIONS

- **For a grounded, cord-connected dishwasher:**
The dishwasher must be grounded. In the event of a malfunction or breakdown, grounding will reduce the risk of electric shock by providing a path of least resistance for electric current. The dishwasher is equipped with a cord having an equipment-grounding conductor and a grounding plug. The plug must be plugged into an appropriate outlet that is installed and grounded in accordance with all local codes and ordinances.

WARNING: Improper connection of the equipment-grounding conductor can result in a risk of electric shock. Check with a qualified electrician or service representative if you are in doubt whether the dishwasher is properly grounded. Do not modify the plug provided with the dishwasher; if it will not fit the outlet, have a proper outlet installed by a qualified electrician.

- **For a permanently connected dishwasher:**
The dishwasher must be connected to a grounded metal, permanent wiring system, or an equipment-grounding conductor must be run with the circuit conductors and connected to the equipment-grounding terminal or lead on the dishwasher.

SAVE THESE INSTRUCTIONS

PARTS AND FEATURES

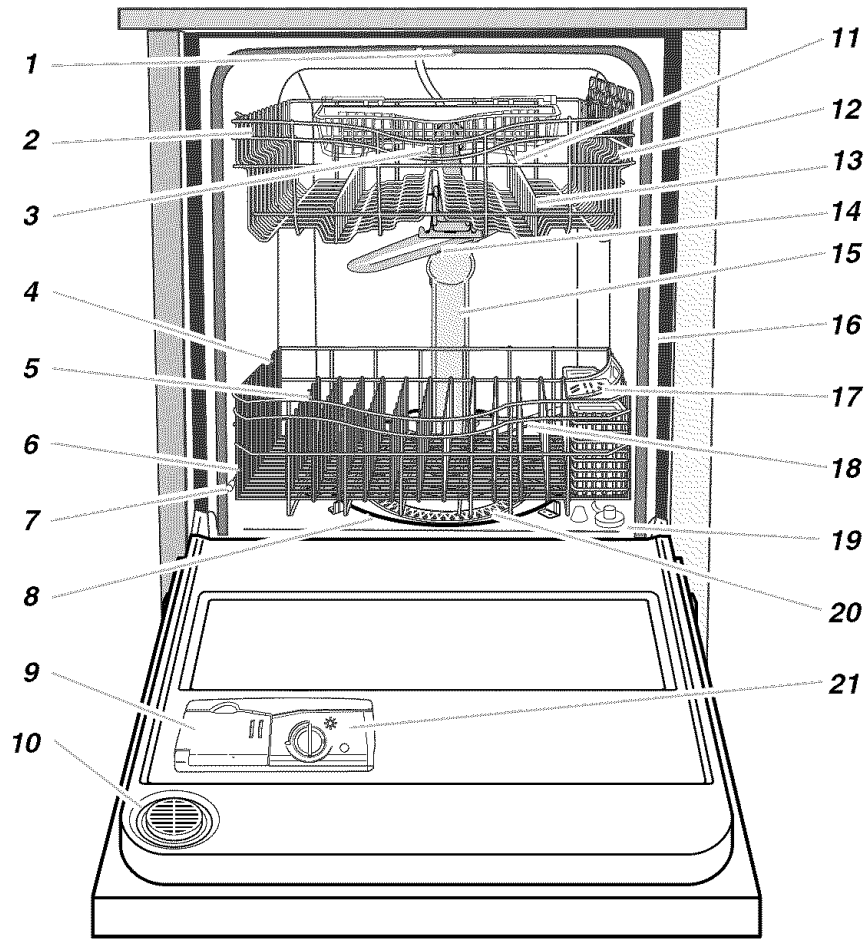

- | | | |
|--------------------------------------|------------------------------------|-----------------------------------|
| 1. Upper level wash | 8. Heating element | 16. Model and serial number label |
| 2. Top rack | 9. Detergent dispenser | 17. Silverware basket |
| 3. Utensil basket | 10. Active vent | 18. Lower spray arm |
| 4. Bottom rack | 11. Flexible tines | 19. Overfill protection float |
| 5. Fold-down tines | 12. Cup shelf | 20. ULTRA WASH® module |
| 6. Water inlet opening [in tub wall] | 13. No-flip clips [on some models] | 21. Rinse aid dispenser |
| 7. Rack bumper | 14. Top spray arm | |
| | 15. Ultra Flow water feed tube | |

Control Panel

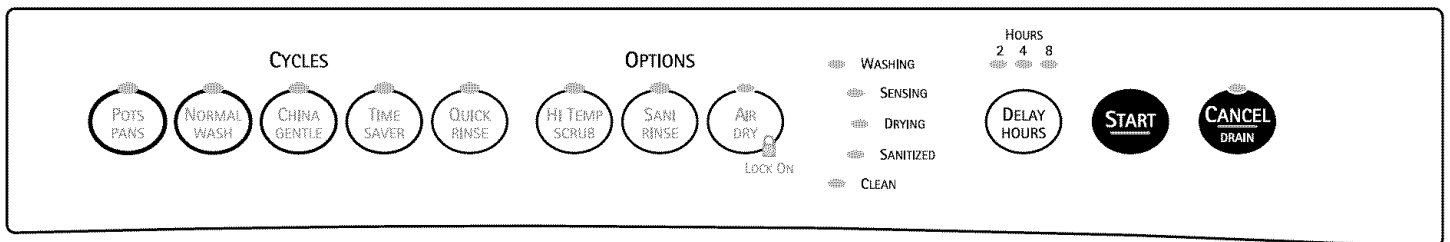

ULTRA WASH® Soil Removal System

The ULTRA WASH soil removal system gives you sparkling clean dishes, while using less energy and time. The ULTRA WASH soil removal system includes:

- A heavy-duty grinder that acts as a food disposer to grind and dispose of large food particles.
- An ULTRA WASH sensor to monitor soil level and adjust the cycles as needed.
- An Automatic Temperature Control (ATC) that ensures the proper water temperature for the selected wash cycle, and soil level of the load.
- A Triple Action Filtration system that intermittently filters soil from the wash water.

How the ULTRA WASH soil removal system and the Triple Action Filtration system work

1. Load the dishwasher. Remove bones, large chunks or burned-on food. No rinsing is necessary. Any remaining food soil will be ground up and disposed down the drain with the rinse water.
2. Hot water fills the dishwasher to a level near the bottom of the overfill protection float.
3. The SENSING indicator glows, and the countdown pauses while the water is heated.
4. When the water reaches the proper temperature, the SENSING indicator turns off and the cycle countdown resumes.
5. Detergent from the detergent dispenser is dispensed at the correct time in the cycle while hot water is pumped through the ULTRA WASH pump.
6. Hot water and detergent sprays against the soiled surfaces of the load and removes food particles.
7. Soil is filtered from the wash water.

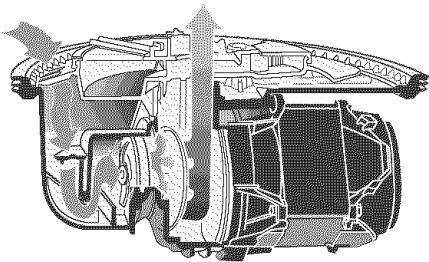

8. As this soil is purged, only a small amount of hot water is removed from the wash cycle. By removing only soiled water, this conserves water and detergent.
9. Fresh, hot water enters the dishwasher and sprays on the dishes. The rinse water is then pumped through the ULTRA WASH soil removal system and remaining soil is removed.
10. The Triple Action Filtration system's Micro Mesh Filter filters particles smaller than the head of a pin. These particles are purged from the Micro Mesh Filter as soon as they are collected. This reduces the possibility that soils cleaned off of dishes will mix with the wash water and be sprayed back onto clean dishes.
11. The final rinse water is heated. The rinse aid is added to the water for the final rinse to prepare the dishes for drying.

How the ULTRA WASH Sensor and the Automatic Temperature Control (ATC) work

1. The SENSING indicator glows while the ULTRA WASH Sensor is detecting the amount of soil in the dishwasher.
2. After the soil level is determined, unnecessary portions of the cycle are skipped. When this happens, the electronic display pauses or adjusts the cycle display time. This is normal.
3. The ATC adjusts the water temperature throughout the cycle depending upon the soil level detected. Higher water temperatures are used to improve cleaning with heavier soiled loads.

START-UP GUIDE

Before using your dishwasher, remove all packaging materials. Read this entire Use and Care Guide. You will find important safety information and useful operating tips.

Using Your New Dishwasher

1. Scrape large food soil and hard items (toothpicks or bones) from dishes.
2. Properly load the dishwasher. (See "Dishwasher Loading.") Make sure nothing prevents the spray arm(s) from spinning freely.

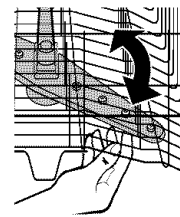
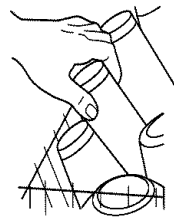

3. Add detergent and check the rinse aid dispenser. Add rinse aid if needed. (See "Dishwasher Use.")

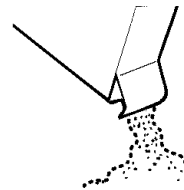

4. Push door firmly closed. The door latches automatically. Run hot water at the sink nearest your dishwasher until the water is hot. (See "Dishwasher Efficiency Tips.") Turn off water.

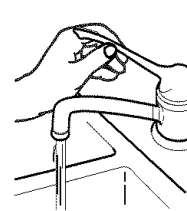
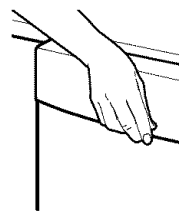

5. Press the desired cycle and option selections. (See "Dishwasher Use.") Press START. Or press START to repeat the same cycle and options as the previous cycle.

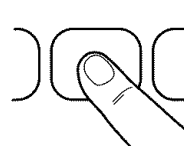

DISHWASHER LOADING

Loading Suggestions

- Remove leftover food, bones, toothpicks and other hard items from the dishes. It is not necessary to rinse the dishes before putting them into the dishwasher. The wash module removes food particles from the water. The module contains a chopping device which will reduce the size of food items.

NOTE: If hard items such as fruit seeds, nuts, and egg shells enter the wash module, you might hear chopping, grinding, crunching, or buzzing sounds. These sounds are normal when hard items enter the module. Do not let metallic items (such as pot handle screws) get into the wash module. Damage can occur.

- It is important for the water spray to reach all soiled surfaces.
- Load dishes so they are not stacked or overlapping, if possible. For best drying, water must be able to drain from all surfaces.
- Make sure pot lids and handles, pizza pans, cookie sheets, etc., do not interfere with the spray arm rotation.
- Run a rinse cycle to keep dishes moist if you do not plan to wash them soon. Foods such as eggs, rice, pasta, spinach, and cooked cereals may be hard to remove if they are left to dry over a period of time.

Quiet operating tips

To avoid thumping/clattering noises during operation:

- Make sure lightweight load items are secured in the racks.
- Make sure pot lids and handles, pizza pans, cookie sheets, etc., do not touch interior walls or interfere with the rotation of the spray arm.
- Load dishes so they do not touch one another.

NOTE: For built-in models, keep sink drain plugs closed during dishwasher operation to prevent noise transfer through drains.

Loading the Top Rack

The top rack is designed for cups, glasses, and smaller items. Many items, up to 9 in. (22 cm), fit in the top rack. (See recommended loading patterns shown.)

NOTE: The features on your dishwasher rack may vary from the drawings shown.

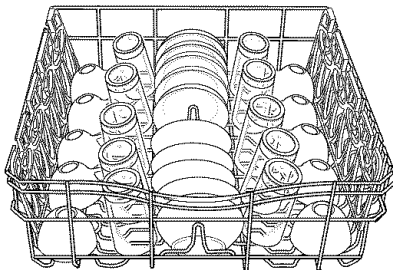

10 place setting

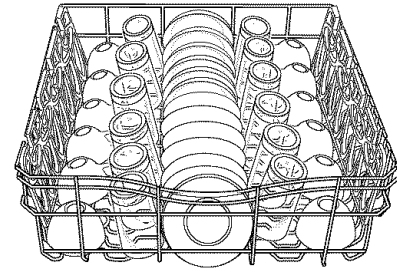

12 place setting

- Place items so open ends face down for cleaning and draining.
- Load glasses in top rack only. The bottom rack is not designed for glasses. Damage can occur.
- Place cups and glasses in the rows between tines. Placing them over the tines can lead to breakage and water spots.
- China, crystal, and other delicate items must not touch each other during dishwasher operation. Damage may occur.
- Load lightweight plastic items in the top rack only. Only plastic items marked "dishwasher safe" are recommended.
- Load plastic items so the force of the spray does not move them during the cycle.
- To avoid chipping, do not let stemware touch other items.
- Small bowls, pans, and other utensils can be placed in the top rack. Load bowls in the center section for best stability.

Utensil basket

Use this extra capacity basket in the back of the top rack to hold spatulas, wooden spoons, and similar items.

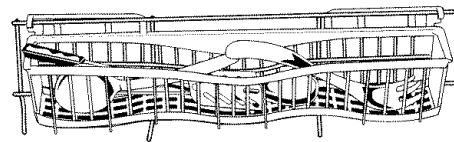

Cup shelf

Fold down the extra shelf on the right side of the top rack to hold additional cups, or long items such as utensils and spatulas.

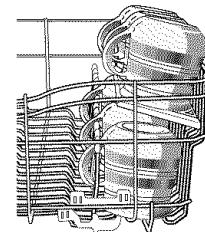

Flexible tines

The row of tines on the left and right sides of the top rack can be adjusted to make room for a variety of dishes.

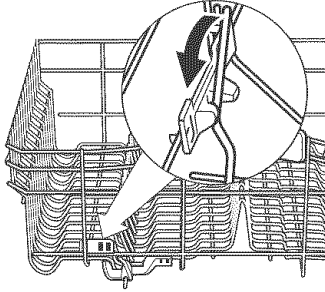

To adjust the Flexible tines

1. Grasp the tip of the tine that is in the tine holder.
2. Gently push the tine out of the holder.
3. Lay the tines down, toward the center of the rack.

No-flip clips (on some models)

The no-flip clips hold lightweight plastic items such as cups, lids, or bowls in place during washing.

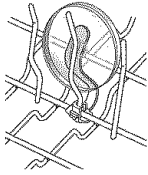

To move a clip

1. Pull the clip up and off the tine.
2. Reposition the clip on another tine.

Loading the Bottom Rack

The bottom rack is designed for plates, pans, casseroles, and utensils. Many items, up to 13 in. (33 cm) tall, fit in the bottom rack. (See recommended loading patterns shown.)

NOTE: The features on your dishwasher rack may vary from the drawings shown.

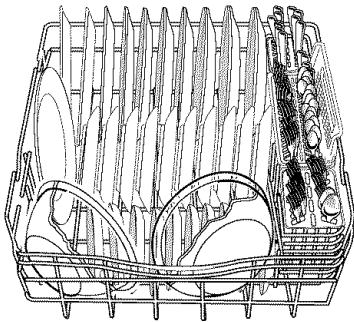

10 place setting

- Do not load glasses, cups, or lightweight plastic items in the bottom rack. Load small items in the bottom rack only if they are secured in place.
- Load plates, soup bowls, etc., between tines.
- Overlap the edges of plates for large loads.

- Load soup, cereal, and serving bowls in the rack in a variety of ways depending upon their size and shape. Load bowls securely between the rows of tines. Do not nest bowls because the spray will not reach all surfaces.

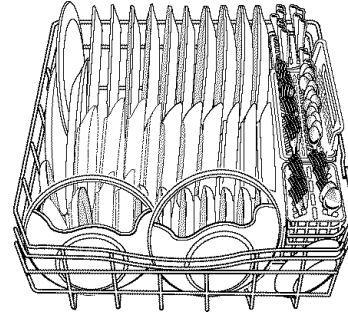

12 place setting

- Load cookie sheets, cake pans, and other large items at the sides and back. Loading such items in front can keep the water spray from reaching the detergent dispenser.
- Secure heavily soiled cookware face down in the rack.
- Make sure pot handles and other items do not stop rotation of the spray arm(s). The spray arm(s) must move freely.
- Do not load items between the bottom rack and the side of the dishwasher tub because they might block the water inlet opening.

NOTE: If you have removed the bottom rack for unloading or cleaning, replace it with the bumpers in front.

Fold-down tines

You can fold down one or both rows of tines at the back of the bottom rack.

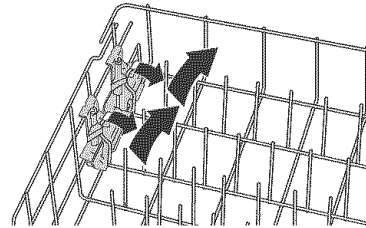

1. Grasp the tip of the tine that is in the tine holder.
2. Gently pull the tine out of the tine holder.
3. Lay the row of tines down in the rack to make room for larger dishes, bowls, pots, pans or roasters.

Loading the Silverware Basket

Load the silverware basket while it is in the bottom rack or take the basket out for loading on a counter or table.

NOTE: Unload or remove the basket before unloading the racks to avoid spilling water droplets on the silverware.

- Place small items such as baby bottle caps, jar lids, corn cob holders, etc., in a covered section. Close the cover to hold small items in place.

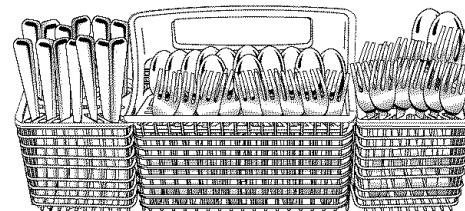

- Use suggested loading patterns, as shown, to increase washability of your silverware.
- This silverware basket can be separated and placed into the bottom rack in several locations. Load silverware in all sections or just one, depending upon your load.
- When covers are up, mix items in each section of the basket with some pointing up and some down to avoid nesting. Spray cannot reach nested items.

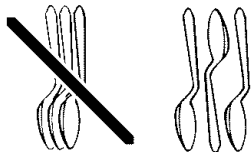

IMPORTANT: Always load sharp items (knives, skewers, etc.) pointing down.

To remove a small basket

1. Hold the center basket and one small basket. Slide the small basket forward to release the tabs from the corresponding slots.

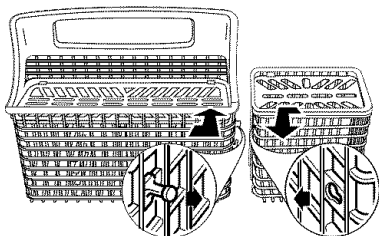

2. Pull the baskets apart.

NOTES:

- Do not load silver or silver-plated silverware with stainless steel. These metals can be damaged by contact with each other during washing.
- Some foods (such as salt, vinegar, milk products, fruit juices, etc.) can pit or corrode silverware. Run a rinse cycle if you do not have a full load to wash immediately.

DISHWASHER USE

Detergent Dispenser

The detergent dispenser has 2 sections. The smaller Pre-Wash section empties detergent into the dishwasher when you close the door.

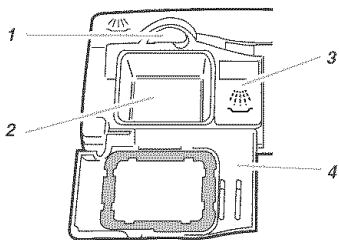

1. Cover latch
2. Main Wash section
3. Pre-Wash section
4. Cover

The larger Main Wash section automatically empties detergent into the dishwasher during the wash. (See the "Cycle Selection Chart.")

- Use automatic dishwashing detergent only. Other detergents can produce excessive suds that can overflow out of the dishwasher and reduce washing performance.
- Add detergent just before starting cycle.
- Store tightly closed detergent in a cool, dry place. Fresh automatic dishwasher detergent results in better cleaning.

NOTE: Do not use detergent with a rinse cycle.

Filling the dispenser

1. If the dispenser cover is closed, open the cover by rotating the cover latch.

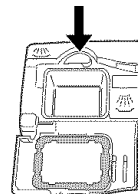

2. Fill the Main Wash section with detergent. See "How much detergent to use."
3. Fill the Pre-Wash section, if needed.
4. Close the dispenser cover.

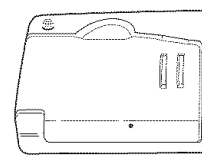

It is normal for the cover to open partially when dispensing detergent.

NOTE: Use both sections for cycles with 2 washes. Use only the covered section for cycles with 1 wash. See the "Cycle Selection Chart" for more details.

How much detergent to use

- The amount of detergent to use depends on the hardness of your water and the type of detergent. If you use too little, dishes won't be clean. If you use too much in soft water, glassware will etch.
- Water hardness can change over a period of time. Find out your water's hardness by asking your local water department, water softener company, or county extension agent.
- Different brands of dishwasher detergent have different amounts of phosphorus for softening water. If you have hard water and use a detergent with a phosphorous content of less than 8.7%, you might need to use more detergent, or use a detergent with a phosphorous content higher than 8.7%.

Water Hardness	Amount of Detergent
Soft to Medium Hard Water 0 to 6 grains per gallon	For normally soiled loads <ul style="list-style-type: none"> Partially fill the Main Wash section (6 tsp or 30 g) Fill the Pre-Wash section (4 tsp or 20 g) <p>NOTE: Add only 2 tsp or 10 g of detergent to the Pre-Wash section if dishes are pre-rinsed or the water is very soft (0 to 2 grains per gallon).</p> For heavily soiled loads <ul style="list-style-type: none"> Partially fill the Main Wash section (7 tsp or 35 g) Fill the Pre-Wash section (4 tsp or 20 g)
Medium to Hard Water 7 to 12 grains per gallon	For normal and heavily soiled loads <ul style="list-style-type: none"> Partially fill the Main Wash section (7 tsp or 35 g) Fill the Pre-Wash section (4 tsp or 20 g)
Very Hard Water 13 grains per gallon and above NOTE: It might be necessary to use the Pots Pans cycle, or a normal cycle with the Hi Temp Scrub option for best wash performance with very hard water.	For normal and heavily soiled loads <ul style="list-style-type: none"> Fill the Main Wash section (8 tsp or 40 g) Fill the Pre-Wash section (4 tsp or 20 g) Turn the rinse aid dispenser to a higher setting. See “Rinse Aid Dispenser” later in this section.

NOTE: Fill amounts shown are for standard powdered detergent. Amounts may vary if you use liquid or concentrated powdered detergent. Follow instructions on the package when using liquid dishwasher detergent or concentrated powdered detergent.

Rinse Aid Dispenser

Rinse aids prevent water from forming droplets that can dry as spots or streaks. They also improve drying by allowing water to drain off of the dishes during the final rinse by releasing a small amount of the rinse aid into the rinse water. Your dishwasher is designed to use a liquid rinse aid. Do not use a solid or bar-type.

Filling the dispenser

The rinse aid dispenser holds 4.8 oz (145 mL) of rinse aid. Under normal conditions, this will last for about three months. You do not have to wait until the dispenser is empty to refill it. Try to keep it full, but be careful not to overfill it.

1. Make sure the dishwasher door is fully open.
2. Turn the dispenser knob to the left and lift it out.

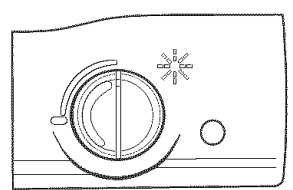

3. Add rinse aid until the indicator window looks full.
4. Clean up any spilled rinse aid with a damp cloth.
5. Replace the dispenser knob.

Rinse aid setting

The amount of rinse aid released into the final wash can be adjusted. The factory setting is at 2. For most water conditions set the adjuster to 1 or 2. If there are rings or calcium (hard water) spots on dishes, try a higher setting.

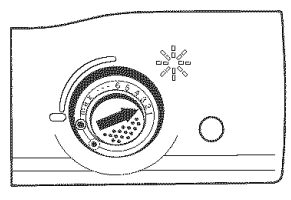

To adjust the setting

Remove the dispenser knob, then turn the adjuster inside the dispenser to the desired setting.

Dishwasher Efficiency Tips

Hot water dissolves and activates the dishwashing detergent. Hot water also dissolves grease on dishes and helps glasses dry spot-free. For best dishwashing results, water should be 120°F (49°C) as it enters the dishwasher. Loads may not wash as well if the water temperature is too low. Water that is too hot can make some soils harder to remove and cause certain detergent ingredients not to function. If your water heater is located far from the dishwasher, it may be necessary to run the hot water at the faucet closest to the dishwasher to minimize the amount of cold water in the water line.

To check water temperature

1. Run hot water at the faucet closest to your dishwasher for at least 1 minute.
2. Place a candy or meat thermometer in a glass measuring cup.

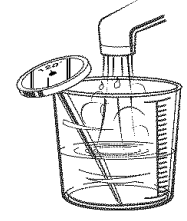

3. Check the temperature on the thermometer as the water is running into the cup.
 - To save water, energy and time, do not rinse dishes before putting them into the dishwasher.
 - Use a low energy, quick, or short cycle whenever possible. These cycles use less hot water and energy than a normal cycle.
 - Use a delay feature (on some models) to run your dishwasher during off-peak hours. Local utilities recommend avoiding heavy usage of energy at certain times of day.
 - During the summer, run your dishwasher at night. This reduces daytime heat buildup in the kitchen.
 - Use the energy-saving dry option whenever possible. Allow longer drying times (overnight) when using these options. Use a rinse aid to improve drying.
 - Use cycles or options that add extra heat to the wash or rinse portion of the cycle only when needed.
 - Run your dishwasher with full loads. Run a rinse cycle after meals until the dishwasher is full.
 - If your home is equipped with a water softener, you may want to avoid starting the dishwasher during the regeneration of the softener, as this may contribute to poor wash performance.

Control Panel

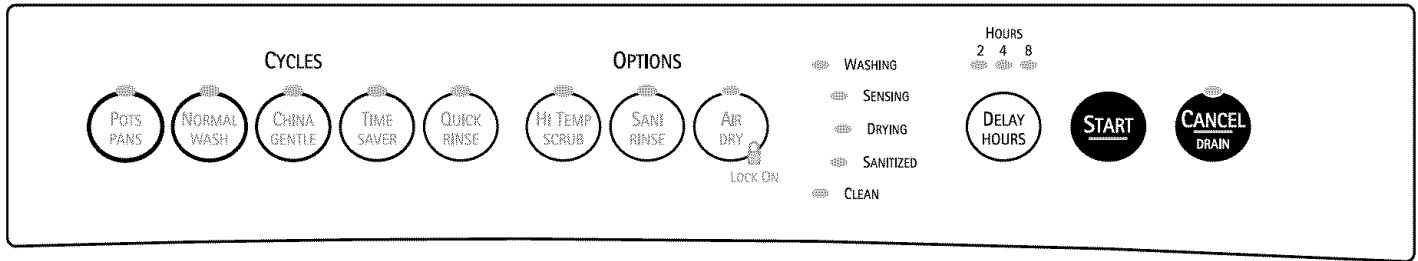

Cycle Selection Chart

Select the wash cycle and options desired. Or press START to use the same cycle and options as the previous cycle.

NOTE: If the last cycle you completed was a rinse cycle, the dishwasher will run the last full wash cycle and options that you selected when you press Start.

- If the power is off or the door is open for an extended period of time, the Start button memory will default to the Normal Wash cycle with heated drying.
- If you do not run the dishwasher daily, close the door to maintain memory.

A “●” shows what steps are in each cycle. Temperatures indicate where extra heat is added. Water usage is shown in U.S. gallons/liters.

Cycle time includes dry time. An asterisk (*) by the cycle time indicates the cycle time might be longer depending on the temperature of the water entering the dishwasher. The cooler the water, the longer the cycle time. If the water is already hot enough, the cycle time will be as shown.

POTS PANS Use this cycle for hard-to-clean, heavily-soiled pots, pans, casseroles, and regular tableware. Use both detergent dispenser sections.

Soil Level Sensed	Wash	Main Wash	Rinse	Rinse	Final Heated Rinse	Dry	Time (min)	Water Usage (gal/L)
Heavy	● 130°F (54°C)	● 140°F (60°C)	●	●	● 140°F (60°C)	●	97*	8.8-10.4/ 33.3-39.4
Light	● 130°F (54°C)	● 140°F (60°C)		●	● 140°F (60°C)	●	89*	6.9/26.2

NORMAL WASH Use this cycle for loads with normal amounts of food soil. (The energy-usage label is based on this cycle.) Use both detergent dispenser sections.

Soil Level Sensed	Wash	Main Wash	Rinse	Rinse	Final Heated Rinse	Dry	Time (min)	Water Usage (gal/L)
Heavy	●	● 140°F (60°C)	●	●	● 140°F (60°C)	●	95*	8.8-10.4/ 33.3-39.4
Light	●	● 130°F (54°C)		●	● 140°F (60°C)	●	87*	6.9/26.2

CHINA GENTLE Use this cycle for china and crystal. This cycle uses a light wash and gentle dry. During the heated dry, the heating element cycles on and off. Use main detergent dispenser section.

Soil Level Sensed	Rinse	Main Wash	Rinse or Purge	Rinse	Final Heated Rinse	Dry	Time (min)	Water Usage (gal/L)
Heavy	●	●	●		● 135°F (57°C)	● cycled	79*	7.1-8.6/ 26.9-32.6
Light	●	●	● Purge		● 135°F (57°C)	● cycled	70*	5.5/20.8

TIME SAVER Use this cycle for pre-rinsed or lightly-soiled loads. The sensor adds water and time, if needed, for maximum cleaning. Use main detergent dispenser section.

First Fill Water Temp	Rinse	Main Wash	Rinse	Rinse	Final Heated Rinse	Dry	Time (min)	Water Usage (gal/L)
Greater than 135°F (57°C)		●	●		●	●	44*	5.2-6.7/ 19.7-25.4
Less than 135°F (57°C)	●	●	●		●	●	48*	6.9-8.4/ 26.1-31.9

QUICK RINSE Use this rinse cycle for rinsing dishes, glasses, and silverware that will not be washed right away. Do not use detergent with this cycle.

Soil Level Sensed	Wash	Rinse	Main Wash	Rinse	Final Heated Rinse	Dry	Time (min)	Water Usage (gal/L)
Light				●			10	1.8-2.1/ 6.8-7.9

NOTE: The sensor in your dishwasher monitors the soil level. Cycle time and/or water usage can vary from the numbers above as the sensor adjusts the cycle for the best wash performance.

Canceling a Cycle

Anytime during a cycle, press



CANCEL/DRAIN glows. The dishwasher starts a 2-minute drain (if needed). Let the dishwasher drain completely. The light goes off when the dishwasher finishes the drain.

To stop the drain

You can press Cancel/Drain again to stop the drain immediately. Remember to drain the dishwasher before starting a new cycle.

To clear the indicators

Press Cancel/Drain before starting the dishwasher to clear all options and cycles.

Changing a Cycle or Setting

During the first minute of a cycle

1. Press a new cycle and/or options.
2. Check the detergent dispensers. They must be filled properly for the new cycle.

After the first minute of a cycle

1. Press



CANCEL/DRAIN glows. Your dishwasher starts a 2-minute drain (if needed). Let the dishwasher drain completely.

2. Check the detergent dispensers. They must be filled properly for the new cycle.
 3. Close the door.
 4. Press a new cycle and/or options.
 5. Press START.
-

Adding Items During a Cycle

You can add an item anytime before the main wash starts. Open the door and check the detergent dispenser. If the cover is still closed, you can add items.

To add items

1. Lift up the door latch to stop the cycle. Wait for the spraying action to stop before opening the door.
2. Open the door. If the detergent dispenser cover is still closed, add the item.
3. Close the door firmly until it latches. The dishwasher resumes the cycle after about a 5-second pause.

Option Selections

You can customize your cycles by pressing an option. If you change your mind, press the option again to turn the option off. Select a different option if desired.

You can change an option anytime before the selected option begins. For example, you can press an unheated drying option any time before drying begins.

Press START to use the same cycle and option(s) as the previous wash cycle.

NOTE: If the last cycle you completed was a rinse cycle, when you press Start, the dishwasher runs the last full wash cycle and options.

Hi Temp Scrub

Select this option to heat the water during parts of the cycle. Hi Temp Scrub heats the water to 145°F (63°C) in the main wash. Heating the water helps improve washing results. Hi Temp Scrub is useful when loads contain baked-on food.

This option adds heat, water and wash time to the cycle.



NOTE: Hi Temp Scrub is an option with Pots Pans and Normal Wash.

Sani Rinse

Select this option to raise the water temperature in the final rinse to approximately 160°F (71°C) for 10 minutes. Sani Rinse adds heat and time to the cycle. In the Pots & Pans and Normal Wash cycles, this high-temperature rinse sanitizes your dishes and glassware in accordance with the NSF Protocol P153 Sanitization and Cleaning Performance of Household Spray-Type Dishwashers.



NOTE: Sani Rinse is an option with Pots Pans and Normal Wash cycles.

Air Dry

Select this energy-saving option to dry without heat. Air drying is useful when loads contain plastic dinnerware that may be sensitive to high temperatures.



The dishes take longer to dry and some spotting can occur. For best drying, use a liquid rinse aid. Some items (such as plastics) may need towel drying.

NOTE: Time Saver and Quick Rinse automatically use this option. Air Dry is an option with all other cycles.

Lock On

Use the Lock On to prevent unintended use of the dishwasher. You can also use the lock feature to prevent unintended cycle or option changes during a cycle.



When LOCK ON is lit, all buttons are disabled.

NOTES:

- The dishwasher door can be opened while the controls are locked.
- You can turn on the Lock while the dishwasher is running.

To turn on the Lock

Press and hold



for 4 seconds. LOCK ON glows.

If you press any pad while your dishwasher is locked, the light flashes 3 times.

To turn off the Lock

Press and hold AIR DRY for 4 seconds. The light turns off.

Delay Hours

Select this option to run your dishwasher at a later time or during off-peak hours.

To delay the start

1. Close the door.
2. Select a wash cycle and options.
3. Press DELAY HOURS 1 time for a 2-hour delay, 2 times for a 4-hour delay, or 3 times for an 8-hour delay.

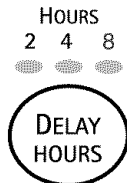

The number glows above Delay Hours. The dishwasher starts the cycle in the selected number of hours.

4. Press START.

NOTE: To cancel the delay, press CANCEL/DRAIN until all Delay Hours lights are off.

IMPORTANT:

- Operate your dishwasher only when you are at home.
- If your home is equipped with a water softener, do not start the dishwasher during the regeneration of the softener.

Cycle Status Indicators

Follow the progress of your dishwasher with the Cycle Status indicators.



Sensing

Your dishwasher senses the soil level on the dishes. Soil level determines the length of some cycles, the amount of heat added to the wash or rinse, and the cycle needed for the load. SENSING glows during the soil sensing parts of the cycle. Wash action continues while sensing occurs.

Sanitized

If you select the Sani Rinse option, SANITIZED glows when the Sani Rinse cycle is finished. If your dishwasher did not properly sanitize your dishes, the light flashes at the end of the cycle. This can happen if the cycle is interrupted. The light goes off when you open the door.

Clean

CLEAN glows when a cycle is finished. The light turns off when you open the door or press Cancel/Drain.

Active Vent

The Active Vent reduces the sounds from your dishwasher. The cover closes after the cycle starts. Filling and washing sounds are reduced. The Active Vent opens when wash action ends and vapor is vented into room.

NOTE: There is a slight noise when the cover closes or opens. This is normal.

Drying System

During drying, you can see steam escaping through the vent at the upper left corner of the door. This is normal as the heat dries your dishes.

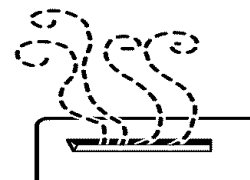

IMPORTANT: The vapor is hot. Do not touch the vent during drying.

Overfill Protection Float

The overfill protection float (in the front right corner of the dishwasher tub) keeps the dishwasher from overflowing. It must be in place for the dishwasher to operate.



Check under the float for objects that may keep the protector from moving up or down.

WASHING SPECIAL ITEMS

If you have doubts about washing a particular item, check with the manufacturer to see if it is dishwasher safe.

Material	Dishwasher Safe?/Comments
Aluminum	Yes High water temperature and detergents can affect finish of anodized aluminum.
Disposable Aluminum	No Do not wash throwaway aluminum pans in the dishwasher. These might shift during washing and transfer black marks to dishes and other items.
Bottles and Cans	No Wash bottles and cans by hand. Labels attached with glue can loosen and clog the spray arms or pump and reduce washing performance.
Cast Iron	No Seasoning will be removed and iron will rust.
China/Stoneware	Yes Always check manufacturer's recommendations before washing. Antique, hand-painted, or over-the-glaze patterns may fade. Gold leaf can discolor or fade.
Crystal	Yes Check manufacturer's recommendations before washing. Some types of leaded crystal can etch with repeated washing.
Gold	No Gold-colored flatware will discolor.
Glass	Yes Milk glass yellows with repeated dishwasher washing.
Hollow-Handle Knives	No Handles of some knives are attached to the blade with adhesives which can loosen if washed in the dishwasher.

Material	Dishwasher Safe?/Comments
Pewter, Brass, Bronze	No High water temperatures and detergent can discolor or pit the finish.
Disposable Plastics	No Cannot withstand high water temperatures and detergents.
Plastics	Yes Always check manufacturer's recommendations before washing. Plastics vary in their capacity to withstand high temperatures and detergents. Load plastics in top rack only.
Stainless Steel	Yes Run a rinse cycle if not washing immediately. Prolonged contact with food containing salt, vinegar, milk products, or fruit juice can damage finish.
Sterling Silver or Silver Plate	Yes Run a rinse cycle if not washing immediately. Prolonged contact with food containing salt, acid, or sulfide (eggs, mayonnaise, and seafood) can damage finish.
Tin	No Can rust.
Wooden Ware	No Wash by hand. Always check manufacturer's instructions before washing. Untreated wood can warp, crack, or lose its finish.

DISHWASHER CARE

Cleaning Your Dishwasher

Cleaning the exterior

In most cases, regular use of a soft, damp cloth or sponge and a mild detergent is all that is necessary to keep the outside of your dishwasher looking nice and clean.

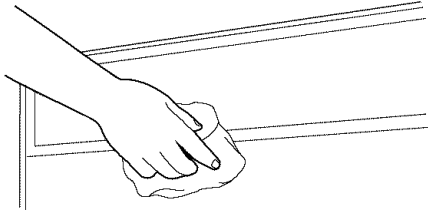

Cleaning the interior

Hard water minerals can cause a white film to build up on the inside surfaces, especially just beneath the door area.

Do not clean the dishwasher interior until it has cooled. Wear rubber gloves. Do not use any type of cleanser other than dishwasher detergent because it may cause foaming or sudsing.

To clean interior

Make a paste with powdered dishwasher detergent on a damp sponge and clean.

OR

Use liquid automatic dishwasher detergent and clean with a damp sponge.

OR

See the vinegar rinse procedure in "Spotting and filming on dishes" in "Troubleshooting."

NOTE: Run a normal cycle with detergent after cleaning the interior.

Drain Air Gap

Check the drain air gap anytime your dishwasher isn't draining well.

Some state or local plumbing codes require the addition of a drain air gap between a built-in dishwasher and the home drain system. If a house drain is clogged, the drain air gap protects your dishwasher from water backing up into it.

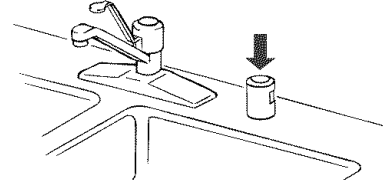

The drain air gap is usually located on top of the sink or countertop near the dishwasher. To order a drain air gap, please reference the service numbers located on the back page of this manual. Ask for Part Number 300096.

NOTE: The drain air gap is an external plumbing device that is not part of your dishwasher. The warranty provided with your dishwasher does not cover service costs directly associated with the cleaning or repair of the external drain air gap.

To clean the drain air gap

Clean the drain air gap periodically to ensure proper drainage of your dishwasher. Follow the cleaning instructions provided by the manufacturer. With most types, you lift off the chrome cover. Unscrew the plastic cap. Then check for any soil buildup. Clean if necessary.

Storing Your Dishwasher

Storing for the summer

Protect your dishwasher during the summer months by turning off the water supply and power supply to the dishwasher.

Winterizing your dishwasher

Protect your dishwasher and home against water damage due to freezing water lines. If your dishwasher is left in a seasonal dwelling or could be exposed to near freezing temperatures, have your dishwasher winterized by authorized service personnel.

TROUBLESHOOTING

First try the solutions suggested here and possibly avoid the cost of a service call...

Dishwasher is not operating properly

■ Dishwasher does not run or stops during a cycle

Is the door closed tightly and latched?

Is the right cycle selected? Refer to the “Cycle Selection Chart.”

Is there power to the dishwasher? Has a household fuse blown or circuit breaker tripped?

Has the motor stopped due to an overload? The motor automatically resets itself within a few minutes. If it does not restart, call for service.

Is the water shut-off valve (if installed) turned on?

■ Dishwasher will not fill

Is the overflow protection float able to move up and down freely? Press down to release.

■ Dishwasher seems to run too long

Is the water supplied to the dishwasher hot enough? The dishwasher runs longer while heating water. Refer to the “Dishwasher Efficiency Tips” section.

A delay automatically occurs in some wash and rinse cycles until the water reaches the proper temperature.

■ Water remains in the dishwasher

Is the cycle complete?

■ Detergent remains in the covered section of the dispenser

Is the cycle complete?

Is the detergent lump-free? Replace detergent if necessary.

Is the bottom rack installed properly with the bumpers in the front? Refer to the “Parts and Features” section. Reinstall the rack if necessary.

■ White residue on the front of the access panel

Was too much detergent used? Refer to the “Detergent Dispenser” section.

Is the brand of detergent making excess foam? Try a different brand to reduce foaming and eliminate buildup.

■ Odor in the dishwasher

Are dishes washed only every 2 or 3 days? Run a rinse cycle once or twice a day until you have a full load.

Does the dishwasher have a new plastic smell? Run a vinegar rinse as described in “Spotting and filming on dishes” later in this Troubleshooting guide.

■ Condensation on the kitchen counter (built-in models)

Is the dishwasher aligned with the countertop? Moisture from the vent in the dishwasher console can form on the counter. Refer to the Installation Instructions for more information.

Dishes are not completely clean

■ Food soil left on the dishes

Is the dishwasher loaded correctly? Refer to the “Dishwasher Loading” section.

Is the water temperature too low? For best dishwashing results, water should be 120°F (49°C) as it enters the dishwasher. Refer to the “Dishwasher Efficiency Tips” section.

Did you use the correct amount of fresh detergent? Use recommended dishwasher detergents only. Refer to the “Detergent Dispenser” section. Never use less than 1 tb (15 g) per load. Detergent must be fresh to be effective. Store detergent in a cool, dry area. Heavy soil and/or hard water generally require extra detergent.

Is detergent caked in dispenser? Use fresh detergent only. Do not allow detergent to sit for several hours in a wet dispenser. Clean dispenser when caked detergent is present.

Is the pump or spray arm clogged by labels from bottles and cans? If you wash bottles and cans in your dishwasher, check for labels clogging the pump or spray arm.

Is the home water pressure high enough for proper dishwasher filling? Home water pressure should be 20 to 120 psi (138 to 828 kPa) for proper dishwasher fill. A booster pump on the water supply can be added if pressure is too low.

Are high suds slowing the wash arm? Never use soap or laundry detergents. Use recommended dishwasher detergents only.

Spots and stains on dishes

■ Spotting and filming on dishes

Is your water hard or is there a high mineral content in your water? Conditioning the final rinse water with a liquid rinse aid helps eliminate spotting and filming. Keep the rinse aid dispenser filled.

Is the water temperature too low? For best dishwashing results, water should be 120°F (49°C) as it enters the dishwasher. Refer to the “Dishwasher Efficiency Tips” section.

Did you use the correct amount of effective detergent? Use recommended dishwasher detergents only. Refer to the “Detergent Dispenser” section. Never use less than 1 tb (15 g) per load. Detergent must be fresh to be effective. Store detergent in a cool, dry area. Heavy soil and/or hard water generally require extra detergent.

Is the home water pressure high enough for proper dishwasher filling? Home water pressure should be 20 to 120 psi (138 to 828 kPa) for proper dishwasher fill. A booster pump on the water supply can be added if pressure is too low.

NOTE: To remove spots and film from dishes, try a white vinegar rinse. This procedure is intended for occasional use only. Vinegar is an acid and using it too often could damage your dishwasher.

1. Wash and rinse dishes. Use an air-dry or an energy saving dry option. Remove all silverware or metal items.
2. Put 2 cups (500 mL) white vinegar in a glass or dishwasher-safe measuring cup on the bottom rack.
3. Run the dishwasher through a complete washing cycle using an air-dry or an energy saving dry option. Do not use detergent. Vinegar will mix with the wash water.

■ **Silica film or etching (silica film is a milky, rainbow-colored deposit; etching is a cloudy film)**

Sometimes there is a water/chemical reaction with certain types of glassware. This is usually caused by some combination of soft or softened water, alkaline washing solutions, insufficient rinsing, overloading the dishwasher, and the heat of drying. It might not be possible to prevent the problem, except by hand washing.

To slow this process use a minimum amount of detergent but not less than 1 tb (15 g) per load. Use a liquid rinse aid and underload the dishwasher to allow thorough rinsing. Silica film and etching are permanent and cannot be removed. Do not use heated drying.

■ **White spots on cookware with non-stick finish**

Has the dishwasher detergent removed cookware seasoning? Reseason cookware after washing in the dishwasher.

■ **Brown stains on dishes and dishwasher interior**

Does your water have high iron content? Rewash dishes using 1-3 tsp (5-15 mL) of citric acid crystals added to the covered section of the detergent dispenser. Do not use detergent. Follow with a normal wash cycle with detergent. If treatment is needed more often than every other month, the installation of an iron removal unit is recommended.

■ **Black or gray marks on dishes**

Are aluminum items rubbing dishes during washing? Disposable aluminum items can break down in the dishwasher and cause marking. Hand wash these items. Remove aluminum markings by using a mild abrasive cleaner.

■ **Orange stains on plastic dishes or dishwasher interior**

Are large amounts of tomato-based foods on dishes placed in the dishwasher? Stains gradually fade over time. Regular use of heated drying will slow fading. Stains will not affect dishwasher performance. Regular use of a rinse cycle and an air-dry or energy-saving dry option will reduce the likelihood of staining.

Dishes do not dry completely

■ **Dishes are not dry**

Did you load your dishwasher to allow proper water drainage? Do not overload. Refer to the “Dishwasher Loading” section. Use a liquid rinse aid to speed drying.

Are the plastics wet? Plastics often need towel drying.

Is the rinse aid dispenser empty? Refer to the “Rinse Aid Dispenser” section.

Did you use an air-dry or energy-saving dry option? Use a heated drying option for dryer dishes.

Dishes are damaged during a cycle

■ **Chipping of dishes**

Did you load the dishwasher properly? Load the dishes and glasses so they are stable and do not strike together from washing action. Minimize chipping by moving the rack in and out slowly.

NOTE: Antiques, feather-edged crystal, and similar types of china and glassware might be too delicate for automatic dishwashing. Wash by hand.

Noises

■ **Grinding, grating, crunching or buzzing sounds**

A hard object has entered the wash module (on some models). When the object is ground up, the sound should stop.

ÍNDICE

REPARAMOS LO QUE VENDEMOS	19
GARANTÍA	20
SEGURIDAD DE LA LAVAVAJILLAS	21
Antes de usar su lavavajillas	22
PARTES Y CARACTERÍSTICAS	23
El sistema de remoción de suciedad ULTRA WASH®	24
GUÍA DE PUESTA EN MARCHA	24
El uso de su nueva lavavajillas	24
CÓMO CARGAR LA LAVAVAJILLAS	25
Sugerencias para cargar la lavavajillas	25
Cómo cargar la canasta superior	25
Cómo cargar la canasta inferior	26
Cómo llenar la canastilla de los cubiertos	27
CÓMO USAR LA LAVAVAJILLAS	27
Depósito del detergente	27
Depósito del agente de enjuague	29
Consejos para la eficiencia de la lavavajillas	29
Panel de Control	30
Tabla de selección de ciclos	30
Cómo cancelar un ciclo	31
Para cambiar un ciclo o una selección	31
Para agregar artículos durante un ciclo	31
Selecciones de opciones	31
Indicadores de estado del ciclo	32
Orificio de ventilación activo	33
Sistema de secado	33
Flotador de protección de sobrellenado	33
CÓMO LAVAR ARTÍCULOS ESPECIALES	33
CUIDADO DE LA LAVAVAJILLAS	34
Cómo limpiar su lavavajillas	34
Purga de aire del desagüe	34
Cómo guardar su lavavajillas	34
SOLUCIÓN DE PROBLEMAS	35

REPARAMOS LO QUE VENDEMOS

Su compra adquiere un nuevo valor ya que usted puede confiar en Sears HomeCentral® para obtener servicio de reparación. Con más de 12,000 especialistas capacitados en reparaciones y acceso a más de 4.2 millones de piezas de repuesto y accesorios, contamos con las herramientas, piezas, conocimiento y la destreza para asegurarnos de cumplir nuestra promesa de que: Reparamos lo que vendemos.

Contratos de mantenimiento Sears

Su electrodoméstico Kenmore® está diseñado, fabricado y sometido a prueba para proporcionarle años de funcionamiento confiable. No obstante, cualquier electrodoméstico moderno puede necesitar servicio técnico de vez en cuando. El contrato de mantenimiento Sears le ofrece un programa de servicio excepcional, a un precio accesible.

El contrato de mantenimiento Sears

- Es la manera de adquirir el servicio técnico del mañana a precios de hoy.
- Elimina las facturas de reparación producidas por el uso normal y el desgaste.
- Proporciona asistencia no técnica y educativa.
- Aún cuando no necesite reparaciones, le proporciona una revisión anual de mantenimiento preventivo a solicitud suya, para asegurarse de que su electrodoméstico está en condiciones apropiadas de funcionamiento.

Se aplican ciertas restricciones. Para obtener más información, llame al 1-888-784-6427.

Para obtener información referente a los Contratos de mantenimiento de Sears Canadá, llame al 1-800-361-6665.

GARANTÍA

GARANTÍA COMPLETA POR UN AÑO PARA LAS LAVAVAJILLAS KENMORE ULTRA WASH®

Durante un año a partir de la fecha de compra, habiéndose instalado y operado la lavavajillas de acuerdo con las instrucciones proporcionadas en las Instrucciones de Instalación y el Manual de Uso y Cuidado, Sears reparará gratuitamente los defectos de material o de mano de obra que tuviese la lavavajillas.

GARANTÍA COMPLETA POR DOS AÑOS DEL CONTROL ELECTRÓNICO Y LA PLACA DE ALIMENTACIÓN DE ENERGÍA

Durante dos años a partir de la fecha de compra, habiéndose instalado y operado la lavavajillas de acuerdo con las instrucciones proporcionadas en las Instrucciones de Instalación y el Manual de Uso y Cuidado, Sears reparará, gratuitamente, el control electrónico y la placa de alimentación de energía si tuvieran defectos de materiales o de mano de obra.

GARANTÍA COMPLETA DE POR VIDA CONTRA FUGAS EN LA TINA Y EL PANEL INTERIOR DE LA PUERTA EN MODELOS DE LAVAVAJILLAS CON TINA ULTRA LIFE™

Durante la vida de la lavavajillas, de haber fugas en la tina de polipropileno o panel interior de la puerta causadas por rajaduras, astillamientos o peladuras, Sears reemplazará gratuitamente la tina o el panel interior de la puerta.

GARANTÍA LIMITADA POR DOS AÑOS DEL SISTEMA DE LAVADO ULTRA WASH

Después del primer año y hasta dos años a partir de la fecha de compra, habiéndose instalado y operado la lavavajillas de acuerdo con las instrucciones proporcionadas en las Instrucciones de Instalación y el Manual de Uso y Cuidado, Sears suministrará gratuitamente refacciones para cualquier parte del sistema de lavado ULTRA WASH (motor, bomba, brazos rociadores, tubo de alimentación de agua Ultra Flow, juntas del motor y empaquetaduras de la bomba) que tuviera defectos de materiales o de mano de obra. El cliente asume la responsabilidad por cualquier costo de mano de obra relativa al reemplazo de estas refacciones.

GARANTÍA LIMITADA DE CINCO AÑOS PARA LAS CANASTAS SUPERIORES E INFERIORES

Después del primer año y hasta cinco años a partir de la fecha de compra, habiéndose instalado y operado la lavavajillas de acuerdo con las instrucciones proporcionadas en las Instrucciones de Instalación y el Manual de Uso y Cuidado, Sears repondrá partes de la canasta superior o inferior para la vajilla si la canasta se oxida debido a materiales o mano de obra defectuosos. El cliente asume la responsabilidad por cualquier costo de mano de obra relativo al reemplazo de la canasta.

RESTRICCIÓN DE LA GARANTÍA

Si la lavavajillas se empleara para algún otro uso que no fuera el doméstico familiar, la cobertura de la garantía que antecede sólo tiene 90 días de vigencia.

GARANTÍA DE SERVICIO DE REPARACIÓN

LA GARANTÍA DE SERVICIO ESTÁ DISPONIBLE LLAMANDO AL CENTRO DE SERVICIO SEARS MÁS CERCANO EN LOS ESTADOS UNIDOS O CANADÁ. Esta garantía se aplica sólo mientras el producto se usa en los Estados Unidos o en Canadá. Esta garantía le da derechos legales específicos y Ud. también puede tener otros derechos que varían de estado a estado o de provincia a provincia.

Los términos de la garantía pueden variar en Canadá.

Para información acerca de la garantía Sears en Canadá o en los Estados Unidos, sírvase tomar como referencia los números de servicio técnico ubicados en la contraportada del manual.

Sears, Roebuck and Co.
D/817WA, Hoffman Estates, IL 60179
Sears Canada, Inc.
Toronto, Ontario, Canada M5B 2B8

En el espacio de abajo, anote su número completo de modelo y serie así como la fecha de compra. Usted puede encontrar esta información en la etiqueta del número de modelo y serie, ubicada según se muestra en la sección de Partes y Características de este libro. Tenga esta información disponible para facilitarle la obtención de asistencia o servicio con prontitud siempre que llame a Sears con respecto a su electrodoméstico.

Número de modelo **665** _____

Número de serie _____

Fecha de compra _____

Guarde estas instrucciones y su comprobante de compra para referencia futura.

SEGURIDAD DE LA LAVAVAJILLAS

Su seguridad y la seguridad de los demás es muy importante.

Hemos incluido muchos mensajes importantes de seguridad en este manual y en su electrodoméstico. Lea y obedezca siempre todos los mensajes de seguridad.



Este es el símbolo de advertencia de seguridad.

Este símbolo le llama la atención sobre peligros potenciales que pueden ocasionar la muerte o una lesión a usted y a los demás.

Todos los mensajes de seguridad irán a continuación del símbolo de advertencia de seguridad y de la palabra "PELIGRO" o "ADVERTENCIA". Estas palabras significan:

▲ PELIGRO

Si no sigue las instrucciones de inmediato, usted puede morir o sufrir una lesión grave.

▲ ADVERTENCIA

Si no sigue las instrucciones, usted puede morir o sufrir una lesión grave.

Todos los mensajes de seguridad le dirán el peligro potencial, le dirán cómo reducir las posibilidades de sufrir una lesión y lo que puede suceder si no se siguen las instrucciones.

INSTRUCCIONES IMPORTANTES DE SEGURIDAD

ADVERTENCIA: Cuando use la lavavajillas siga precauciones básicas, incluyendo las siguientes:

- Lea todas las instrucciones antes de usar la lavavajillas.
- Use la lavavajillas únicamente para las funciones que fue diseñada.
- Use únicamente detergentes o abrillantadores recomendados para ser usados en las lavavajillas y manténgalos fuera del alcance de los niños.
- Al introducir los artículos para lavar:
 - 1) Coloque los artículos puntiagudos de manera que no dañen el sello de la puerta
 - 2) Introduzca los cuchillos filosos con los mangos hacia arriba para reducir el riesgo de cortaduras.
- No lave artículos de plástico que no lleven la indicación "lavables en la lavavajillas" u otra similar. Lea las recomendaciones del fabricante para los artículos de plástico que no lleven tal indicación.
- No toque el elemento de calefacción durante o inmediatamente después de usar la lavavajillas.
- No haga funcionar la lavavajillas a menos que todos los paneles estén colocados debidamente en su lugar.
- No juegue con los controles.
- No se siente ni se pare sobre la puerta o sobre la canasta de la lavavajillas.
- Para reducir el riesgo de lesión, no permita que los niños jueguen dentro ni sobre la lavavajillas.
- Bajo ciertas condiciones, un sistema de agua caliente que no ha sido usado por dos semanas o más puede producir gas hidrógeno. **EL GAS HIDRÓGENO ES EXPLOSIVO.** Si el sistema de agua caliente no ha sido usado por ese período, abra todas las llaves de agua caliente y deje que corra el agua por varios minutos antes de usar la lavavajillas. Esto permitirá que los gases acumulados escapen. Debido a que el gas es inflamable, no fume ni encienda ninguna llama cerca de la llave durante este tiempo.
- Quite la puerta del compartimiento de lavado cuando deje de usar para siempre una lavavajillas.

GUARDE ESTAS INSTRUCCIONES

Antes de usar su lavavajillas

! ADVERTENCIA

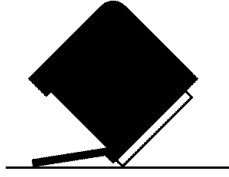

Peligro de Vuelco

No use la lavavajillas antes de estar completamente instalada.

No se apoye en la puerta abierta.

No seguir estas instrucciones puede ocasionar heridas serias o cortaduras.

! ADVERTENCIA



Peligro de Choque Eléctrico

Conecte a tierra la lavavajillas.

Conecte el alambre de conexión a tierra al conector verde de conexión a tierra en la caja de conexiones.

No use extensiones eléctricas.

No seguir estas instrucciones puede ocasionar la muerte, incendio o choque eléctrico.

- Instale su lavavajillas en un lugar protegido de las inclemencias del tiempo. Protéjala contra las temperaturas bajo cero para evitar posibles roturas de la válvula de llenado. Dichas roturas no están cubiertas por la garantía. Vea "Cómo guardar su lavavajillas" en la sección "Cuidado de su lavavajillas" para obtener información acerca de cómo preparar su lavavajillas para el invierno.
- Instale y nivele la lavavajillas en un piso que pueda soportar su peso y en un área adecuada para su tamaño y uso.
- Retire todos los tapones de las mangueras y conectores (como la tapa en la salida de drenaje) antes de instalarla. Vea la información completa en las Instrucciones de Instalación.

INSTRUCCIONES DE CONEXIÓN A TIERRA

- **Para una lavavajillas con cable eléctrico y conexión a tierra:**

La lavavajillas debe estar conectada a tierra. En caso de funcionamiento defectuoso o avería, la conexión a tierra reduce el riesgo de choque eléctrico al establecer una ruta de menor resistencia para la corriente eléctrica. La lavavajillas viene equipada con un cable eléctrico que tiene un conductor para conexión a tierra y un enchufe con conexión a tierra. El enchufe debe ser conectado a un contacto apropiado que esté instalado y conectado a tierra de acuerdo con todos los códigos y ordenanzas locales.

ADVERTENCIA: La conexión inadecuada del conductor de conexión a tierra puede resultar en riesgo de choque eléctrico. Pregunte a un electricista calificado o a un agente de servicio si no está seguro si la lavavajillas está adecuadamente conectada a tierra. No modifique el enchufe que viene con la lavavajillas. Si no cabe en el contacto, pida que un electricista calificado instale un contacto con tierra apropiado.

- **Para lavavajillas con conexión permanente:**

La lavavajillas debe estar conectada a un sistema de alambrado eléctrico con conexión a tierra de metal o a un conductor de conexión a tierra y conectado al término de conexión a tierra o conductor en la lavavajillas.

GUARDE ESTAS INSTRUCCIONES

PARTES Y CARACTERÍSTICAS

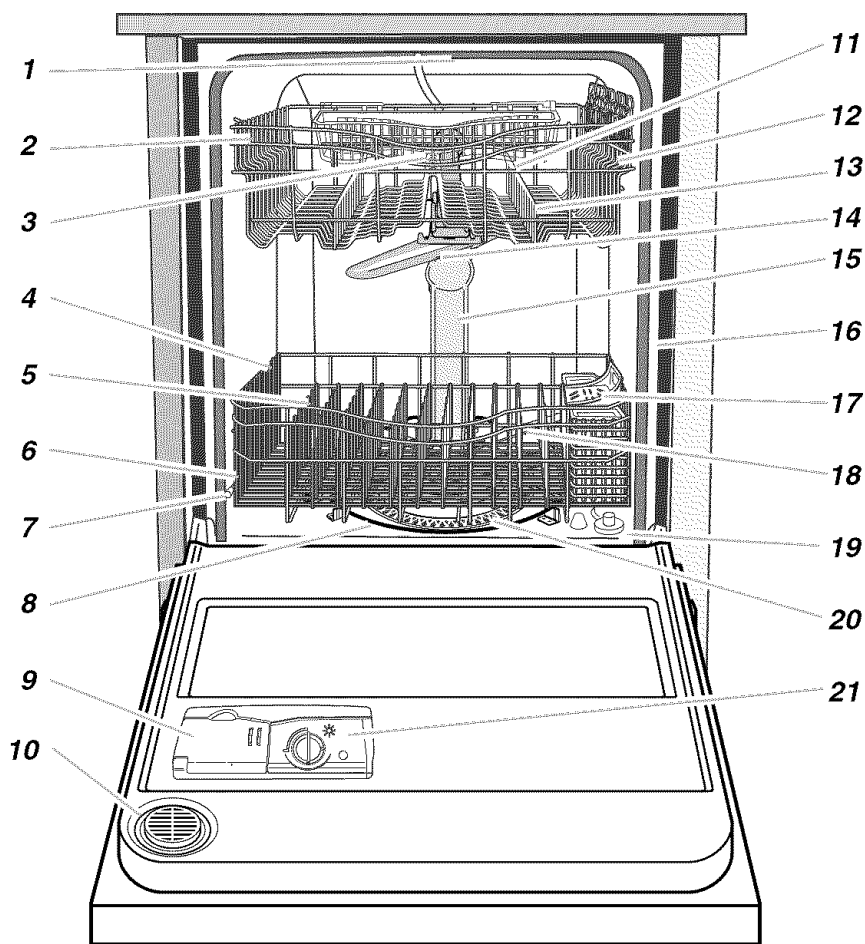

- | | | |
|---|--|--|
| 1. Lavado del nivel superior | 8. Elemento de calefacción | 16. Etiqueta de número de modelo y serie |
| 2. Canasta superior | 9. Depósito del detergente | 17. Canastilla para cubiertos |
| 3. Canastilla para utensilios | 10. Orificio de ventilación activo | 18. Brazo rociador inferior |
| 4. Canasta inferior | 11. Puntas flexibles | 19. Flotador de protección de sobrellenado |
| 5. Puntas plegables | 12. Anaquel para tazas | 20. Módulo ULTRA WASH® |
| 6. Orificio de entrada de agua [en la pared de la tina] | 13. Sujetadores no-flip [en algunos modelos] | 21. Depósito del agente de enjuague |
| 7. Parachoques de la canasta | 14. Brazo rociador superior | |
| | 15. Tubo de alimentación de agua Ultra Flow | |

Panel de control

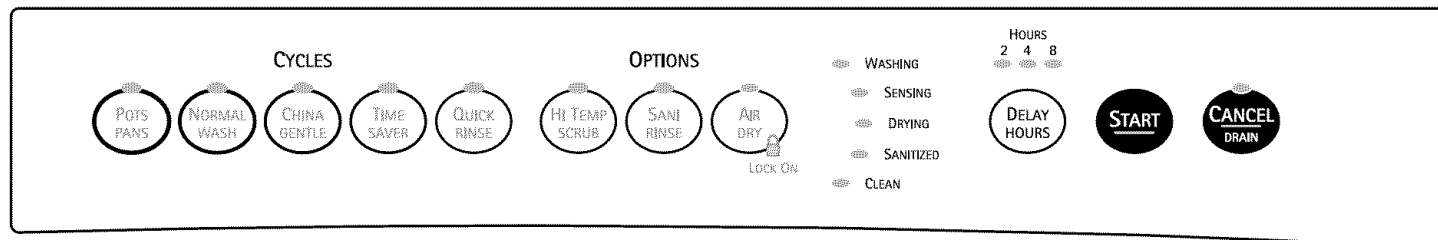

El sistema de remoción de suciedad ULTRA WASH®

El sistema de remoción de suciedad ULTRA WASH le brinda platos limpios y relucientes, empleando menos tiempo y menos energía. El sistema de remoción de suciedad ULTRA WASH incluye:

- Un triturador resistente que actúa como eliminador de alimentos para triturar y eliminar partículas grandes de alimentos.
- Un sensor ULTRA WASH que monitorea el nivel de suciedad y regula los ciclos según sea necesario.
- Un Control Automático de Temperatura (CAT) que asegura la temperatura apropiada del agua según el ciclo de lavado seleccionado y el nivel de suciedad de la carga.
- Un sistema de Filtración de Triple Acción que filtra intermitentemente la suciedad del agua de lavado.

Cómo funcionan los sistemas de remoción de suciedad ULTRA WASH y de Filtración de Triple Acción:

1. Cargue la lavavajillas. Quite los huesos, los trozos grandes de alimentos o alimentos quemados. No es necesario enjuagar. Cualquier resto de alimentos será triturado y eliminado con el agua de enjuague.
2. El agua caliente llena la lavavajillas a un nivel cerca de la parte inferior del flotador de protección de sobrellenado.
3. Mientras el agua se calienta, el indicador de SENSING (Detección) se ilumina en el panel y la lavavajillas hace una pausa.
4. Cuando el agua alcanza la debida temperatura, el indicador de SENSING se apaga y se reanuda la cuenta regresiva de duración del ciclo.
5. El detergente en el depósito de detergente se distribuye a su debido tiempo durante el ciclo mientras se bombea el agua caliente a través de la bomba ULTRA WASH.
6. El agua caliente con detergente se rocía contra las superficies sucias de la carga y desprende las partículas de alimentos.
7. La suciedad se filtra del agua de lavado.

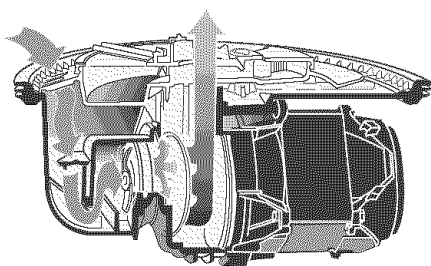

8. A medida que se elimina esta suciedad, sólo se saca una pequeña cantidad de agua caliente del ciclo de lavado. Al sacar sólo el agua sucia se conserva agua y detergente.
9. Agua fresca y caliente entra en la lavavajillas y rocía la carga. Luego se bombea el agua de enjuague a través del sistema de remoción de suciedad ULTRA WASH para eliminar la suciedad restante.
10. El Filtro Micro Malla del sistema de Filtración de Triple Acción puede filtrar partículas más pequeñas que la cabeza de un alfiler. Estas partículas se eliminan del Filtro Micro Malla en cuanto se acumulan. Esta acción reduce la posibilidad de que las partículas desprendidas de los platos se mezclen con el agua de lavado y sean rociadas nuevamente sobre la vajilla limpia.

11. El agua del enjuague final se calienta. Se agrega el agente de enjuague al agua de enjuague final a fin de preparar los platos para el secado.

Cómo funcionan el Sensor ULTRA WASH y el Control Automático de Temperatura (CAT)

1. El indicador SENSING se ilumina cuando el Sensor ULTRA WASH está detectando la cantidad de suciedad que se encuentra en la lavavajillas.
2. Luego de haberse determinado el nivel de suciedad, la lavavajillas omite las etapas innecesarias del ciclo. Cuando ocurre esto, la pantalla electrónica hace una pausa o regula el tiempo del ciclo. Esto es normal.
3. El CAT regula la temperatura del agua durante todo el ciclo, de acuerdo con el nivel de suciedad detectado. Para cargas con suciedad más profunda, se usan temperaturas de agua más altas, las cuales mejoran la acción de limpieza.

GUÍA DE PUESTA EN MARCHA

Antes de usar su lavavajillas, quite todos los materiales de embalaje. Lea todo este Manual de Uso y Cuidado. Usted encontrará información de seguridad importante así como consejos útiles para la operación.

El uso de su nueva lavavajillas

1. Quite los pedazos grandes de restos de alimentos y otros objetos duros (palillos o huesos) de los platos.
2. Cargue adecuadamente la lavavajillas. (Consulte "Cómo cargar la lavavajillas.") Asegúrese de que nada impida que el (los) brazo(s) rociador(es) gire(n) libremente.

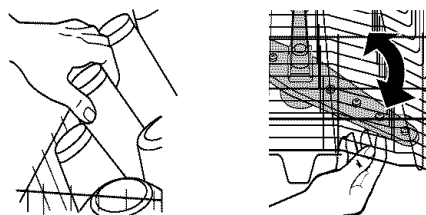

3. Agregue detergente y revise el depósito del agente de enjuague. Agregue agente de enjuague si fuera necesario. (Consulte "El uso de su lavavajillas.")

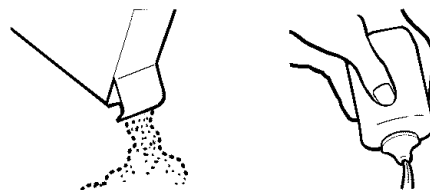

4. Empuje la puerta cerrándola con firmeza. La puerta queda asegurada automáticamente. Deje correr agua caliente en el fregadero que esté más cerca de su lavavajillas hasta que el agua salga caliente. (Consulte "Consejos para la eficiencia de su lavavajillas.") Cierre la llave del agua.

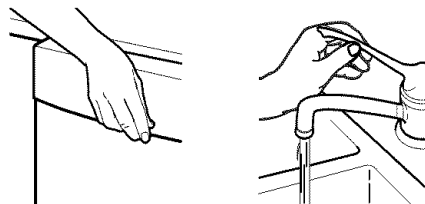

5. Oprima las selecciones de ciclo y opciones que desee. (Consulte “El uso de su lavavajillas.”) Oprima START (Inicio). U oprima START (Inicio) para repetir el mismo ciclo y las mismas opciones como en el ciclo previo.

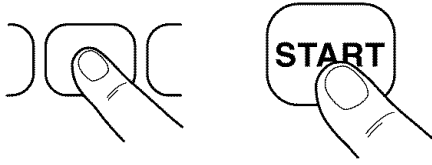

CÓMO CARGAR LA LAVAVAJILLAS

Sugerencias para cargar la lavavajillas

- Quite los restos de alimentos, huesos, palillos y otros artículos duros de los platos. No es necesario enjuagar los platos antes de ponerlos en la lavavajillas. El módulo de lavado quita las partículas de alimentos del agua. El módulo contiene un dispositivo de corte que reduce el tamaño de las partículas de alimentos.

NOTA: Si objetos duros tales como semillas de frutas, nueces y cáscara de huevo entran en el módulo de lavado, usted podrá oír cuando el material está siendo picado, molido, triturado o podrá escuchar zumbidos. Estos sonidos son normales cuando entran objetos duros en el módulo. No permita que objetos metálicos (tales como los tornillos de los mangos de ollas) se introduzcan en el módulo de lavado ya que pueden dañarlo.

- Es importante que el rociado de agua alcance todas las superficies sucias.
- Coloque los platos de manera que no estén amontonados o superpuestos, de ser posible. Para lograr un mejor secado, el agua debe poder escurrirse de todas las superficies.
- Asegúrese de que las tapas de ollas y los mangos, moldes para pizza, moldes para galletas, etc., no interfieran con la rotación del brazo rociador.
- Si no piensa lavar los platos de inmediato, páselos por un ciclo de enjuague para mantenerlos húmedos. Los alimentos tales como los huevos, arroz, pasta, espinaca y cereales cocidos pueden ser difíciles de eliminar si llegan a secarse después de un tiempo.

Consejos para el funcionamiento silencioso

Para evitar ruidos descomunales o estrepitosos durante el funcionamiento:

- Asegúrese de que los objetos livianos estén firmes en las canastas.
- Asegúrese de que las tapas y los mangos de las ollas, los moldes para pizza, los moldes para galletas, etc. no toquen las paredes interiores ni interfieran con la rotación del brazo rociador.
- Coloque los platos de manera que no se toquen entre sí.

NOTA: Para modelos empotrados, mantenga los tapones de desagüe del fregadero cerrados mientras la lavavajillas esté funcionando para evitar que el ruido se pase por el conducto de desagüe.

Cómo cargar la canasta superior

La canasta superior se ha diseñado para tazas, vasos y artículos pequeños. Muchos artículos, hasta de 9 pulg. (22 cm), caben en la canasta superior. (Vea los siguientes modelos recomendados de carga.)

NOTA: Las características de la canasta de su lavavajillas pueden ser diferentes de las ilustraciones que siguen.

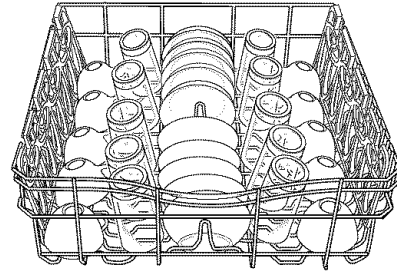

10 puestos

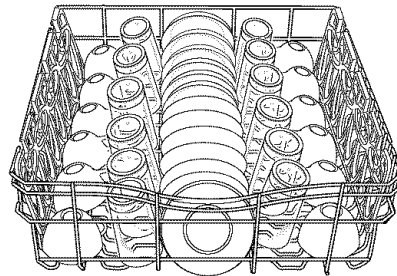

12 puestos

- Coloque los objetos de manera que su parte cóncava mire hacia abajo para la limpieza y para que el agua se escurra.
- Coloque los vasos únicamente en la canasta superior. La canasta inferior no está diseñada para vasos. Pueden dañarse.
- Coloque las tazas y vasos en las hileras entre las puntas. Si los coloca sobre las puntas pueden romperse o terminar con manchas de agua.
- Los artículos de porcelana, de cristal y otros objetos delicados no deben rozarse entre sí durante el lavado. Pueden dañarse.
- Coloque los objetos de plástico sólo en la canasta superior. Se recomienda sólo artículos de plástico marcados como “lavable en la lavavajillas.”
- Coloque los artículos de plástico de manera tal que la fuerza del rociado no los mueva durante el ciclo de lavado.
- Para evitar que se desportillen, no deje que los artículos de cristal toquen otros artículos.
- Los tazones pequeños, las cazuelas y otros utensilios pueden ser colocados en la canasta superior. Coloque los tazones en la sección central para lograr una mejor estabilidad.

Canastilla para utensilios

Use esta canastilla con capacidad adicional en la parte posterior de la canasta superior para colocar espátulas, cucharas de madera y artículos similares.

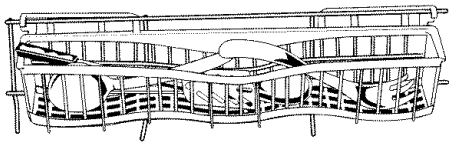

Anaqueles para tazas

Doble el anaquel adicional ubicado al lado derecho de la canasta superior para colocar tazas adicionales, o artículos largos como utensilios y espátulas.

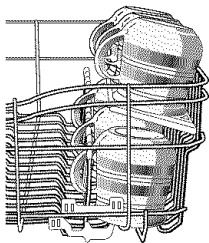

Puntas flexibles

La hilera de puntas a ambos lados de la canasta superior se puede ajustar para acomodar diversos tamaños de platos.

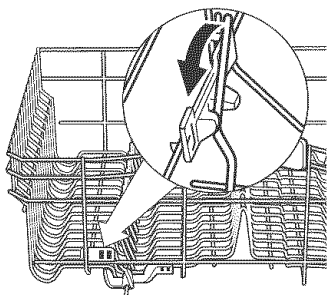

Para ajustar las puntas flexibles

1. Sujete el cabo superior de la punta que está en el recipiente de puntas.
2. Jale con cuidado la punta hacia afuera del recipiente.
3. Doble las puntas hacia abajo, en dirección al centro de la canasta.

Sujetadores seguros (en algunos modelos)

Los sujetadores seguros sirven para sostener los artículos livianos de plástico tales como tazas, tapas o tazones en su lugar durante el lavado.

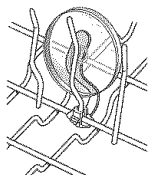

Para mover el sujetador

1. Jale el sujetador hacia arriba y fuera de la punta.
2. Vuelva a colocar el sujetador en otra punta.

Cómo cargar la canasta inferior

La canasta inferior está diseñada para platos, ollas, cacerolas y utensilios. Muchos artículos, hasta de 13 pulg. (33 cm) de altura, caben en la canasta inferior. (Vea los siguientes modelos recomendados de carga.)

NOTA: Las características de la canasta de su lavavajillas pueden ser diferentes de las ilustraciones que siguen.

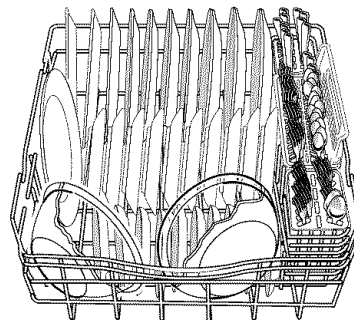

10 puestos

- No ponga vasos, tazas u objetos de plástico livianos en la canasta inferior. Coloque los artículos pequeños en la canasta inferior únicamente si están seguros en su lugar.
- Coloque los platos, tazones de sopa, etc. entre las puntas.
- Traslape los bordes de los platos cuando tenga cargas voluminosas.
- Coloque los tazones de sopa, de cereal y fuentes para servir en la canasta de diferentes maneras, dependiendo de sus tamaños y formas. Coloque los tazones firmemente entre las hileras de puntas. No amontone los tazones porque el rociador no alcanzará todas las superficies.

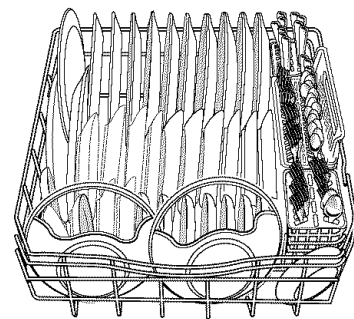

12 puestos

- Coloque los moldes para galletas, moldes para pasteles y otros objetos grandes en los costados y en la parte posterior. El colocar tales objetos en la parte del frente puede impedir que el rociado de agua alcance el depósito de detergente.
- Asegure las ollas y cacerolas con suciedad profunda boca abajo en la canasta.
- Asegúrese de que los mangos de las ollas y otros objetos no impidan la rotación del (de los) brazo(s) rociador(es). El (los) brazo(s) rociador(es) debe(n) moverse libremente.
- No coloque objetos entre la canasta inferior y el costado de la tina de la lavavajillas. Puede bloquear el orificio de admisión del agua.

NOTA: Si ha quitado la canasta inferior para descargar o para limpiar, vuelva a colocarla con los parachoques al frente.

Puntas plegables

Usted puede plegar una o ambas hileras de puntas en la parte posterior de la canasta inferior.

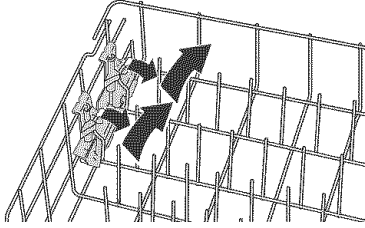

1. Sujete el cabo superior de la punta que está en el recipiente de puntas.
2. Jale con cuidado la punta hacia fuera del recipiente.
3. Doble la hilera de puntas de la canasta hacia abajo para acomodar platos más grandes, tazones, ollas, cazuelas o fuentes para hornear.

Cómo llenar la canastilla de los cubiertos

Llene la canastilla de cubiertos mientras ésta se encuentre en la canasta inferior o sáquela para llenarla sobre una cubierta o mesa.

NOTA: Descargue o quite la canastilla antes de descargar las canastas a fin de evitar que salpiquen gotitas de agua sobre los cubiertos.

- Coloque artículos pequeños como tapas de biberones, tapas de frascos, pinchos para detener mazorcas de maíz, etc. en la sección cubierta. Cierre la cubierta para mantener los artículos pequeños en su lugar.

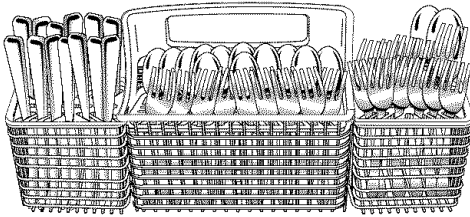

- Siga los modelos de carga, según se muestra, para mejorar los resultados del lavado de sus cubiertos.
- Esta canastilla de cubiertos puede separarse y colocarse en la canasta inferior en diferentes posiciones. Coloque los cubiertos en todas las secciones o en una sola, dependiendo de la carga.
- Mientras que las cubiertas están hacia arriba, mezcle los artículos en cada sección de la canastilla, algunos con la punta hacia arriba y otros hacia abajo para evitar apilamientos. El rociador no puede alcanzar los objetos apilados.

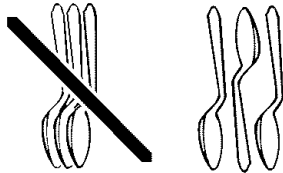

IMPORTANTE: Coloque siempre los objetos puntiagudos (cuchillos, pinchos, etc.) con las puntas hacia abajo.

Para sacar una canastilla pequeña

1. Sostenga la canastilla del centro y otra canastilla pequeña. Deslice la canastilla pequeña hacia adelante para soltar las lengüetas de las ranuras correspondientes.

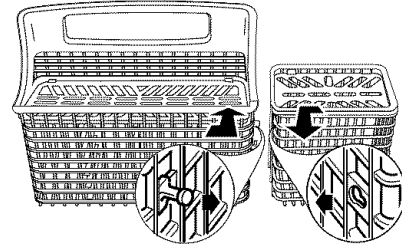

2. Separe las canastillas.

NOTAS:

- No coloque cubiertos de plata o plateados con los de acero inoxidable. Estos metales pueden dañarse con el roce entre sí durante el lavado.
- Algunos alimentos (tales como la sal, vinagre, productos lácteos, jugos de frutas, etc.) pueden picar o corroer los cubiertos. Páselos por un ciclo de enjuague si no tiene una carga completa para lavar de inmediato.

CÓMO USAR LA LAVAVAJILLAS

Depósito del detergente

El depósito del detergente tiene 2 secciones. La sección más pequeña de Prelavado vierte el detergente en la lavavajillas cuando usted cierra la puerta.

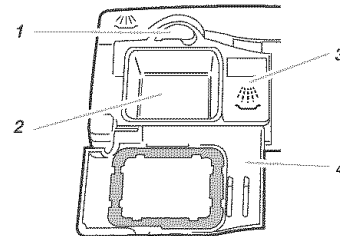

1. Pestillo de la tapa
2. Sección de lavado principal
3. Sección de prelavado
4. Tapa

La sección más grande de Lavado Principal automáticamente vierte el detergente en la lavavajillas durante el ciclo de lavado. (Vea la "Tabla de selección de ciclos.")

- Use únicamente detergentes para lavavajillas automáticas. Otros detergentes pueden producir espuma en exceso, que puede derramarse fuera de la lavavajillas y reducir el rendimiento del lavado.
- Agregue el detergente justo antes de comenzar el ciclo.
- Guarde el detergente bien cerrado en un lugar fresco y seco. El detergente para lavavajillas automáticas produce mejores resultados cuando está fresco.

NOTA: No use detergente con los ciclos de enjuague.

Llenado del depósito

1. Si la tapa del depósito está cerrada, ábrala girando el pestillo de la misma.

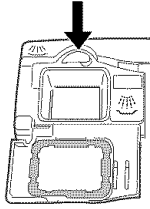

2. Llene la sección de Lavado Principal con detergente. Consulte "Cuánto detergente debe usar."
3. Llene la sección de Prelavado, si es necesario.
4. Cierre la tapa del depósito.

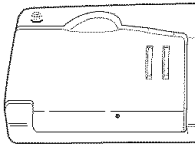

Es normal que la tapa se abra parcialmente cuando se vierte el detergente.

NOTA: Use ambas secciones para ciclos con 2 lavados. Use únicamente la sección con tapa para los ciclos con un lavado. Consulte la "Tabla de selección de ciclos" para obtener más detalles.

Cuánto detergente debe usar

- La cantidad de detergente que debe usar depende de la dureza del agua y del tipo de detergente. Si usa muy poco, los platos no quedarán limpios. Si usa demasiado en agua blanda, las piezas de cristal quedarán manchadas.
- La dureza del agua puede cambiar durante un período de tiempo. Infórmese sobre el nivel de dureza del agua de su localidad, preguntando al departamento de suministro de agua, a la compañía de ablandadores de agua o a la tienda de agua de su localidad.
- Las diversas marcas de detergentes para lavavajillas tienen diferentes cantidades de fósforo para ablandar el agua. Si usted tiene agua dura y usa un detergente cuyo contenido de fósforo está debajo del 8.7%, usted podría necesitar más detergente, o usar un detergente con un contenido de fósforo encima del 8.7%.

Dureza del agua	Cantidad de detergente
-----------------	------------------------

Agua blanda a medianamente dura	Para cargas normales
--	-----------------------------

0 a 6 granos por galón

- Llène parcialmente la sección de Lavado Principal (6 cucharaditas ó 30 gramos)
- Llène la sección de Prelavado (4 cucharaditas ó 20 gramos)

NOTA: Agregue solamente 2 cucharaditas ó 10 gramos de detergente a la sección de Prelavado si los platos han sido enjuagados previamente o el agua es muy blanda (0 a 2 granos por galón).

	Para cargas muy sucias
--	-------------------------------

- Llène parcialmente la sección de Lavado Principal (7 cucharaditas ó 35 gramos)
- Llène la sección de Prelavado (4 cucharaditas ó 20 gramos)

Agua con dureza mediana a alta	Para cargas normales o muy sucias
---------------------------------------	--

7 a 12 granos por galón

- Llène parcialmente la sección de Lavado Principal (7 cucharaditas ó 35 gramos)
- Llène la sección de Prelavado (4 cucharaditas ó 20 gramos)

Agua muy dura	Para cargas normales o muy sucias
----------------------	--

13 granos por galón y más

NOTA: Podría ser necesario usar el ciclo de Pots Pans (Ollas, Cazuelas), o el ciclo normal con la opción Hi Temp Scrub (Restregado a Temperatura Alta) para obtener el óptimo rendimiento en el lavado con agua muy dura.

- Llène la sección de Lavado Principal (8 cucharaditas ó 40 gramos)

- Llène la sección de Prelavado (4 cucharaditas ó 20 gramos)

- Gire el depósito de agente de enjuague a una posición más alta. Consulte "Depósito de Agente de Enjuague" más adelante en esta sección.

NOTA: Los niveles de llenado que se indican corresponden a los detergentes en polvo estándares. Los niveles pueden variar si usted usa detergente líquido o en polvo concentrado. Siga las instrucciones que están en el empaque cuando use un detergente líquido para lavavajillas o un detergente en polvo concentrado.

Depósito del agente de enjuague

Los agentes de enjuague impiden que el agua forme gotitas que pueden secarse como manchas o rayas. Asimismo mejoran el secado pues permiten que el agua se escurra de los platos durante el enjuague final, al verter una pequeña cantidad de agente de enjuague en el agua de enjuague. Su lavavajillas está diseñada para usar un agente de enjuague líquido. No use agentes de enjuague sólidos o en barra.

Llenado del depósito

El depósito de agente de enjuague tiene capacidad para 4.8 oz (145 mL) de agente de enjuague. En condiciones normales, esta cantidad durará aproximadamente tres meses. No tiene que esperar hasta que el depósito esté vacío para rellenarlo. Trate de mantenerlo lleno, pero tenga cuidado de no exceder su capacidad.

1. Asegúrese de que la puerta de la lavavajillas esté completamente abierta.
2. Gire la perilla del depósito hacia la izquierda y levántela hacia afuera.

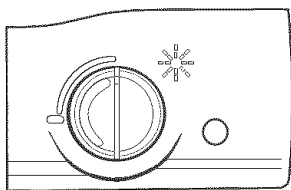

3. Agregue el agente de enjuague hasta que la ventana indicadora se vea llena.
4. Limpie todo el agente de enjuague derramado con un paño húmedo.
5. Vuelva a colocar la perilla del depósito.

Posición del agente de enjuague

Se puede ajustar la cantidad de agente de enjuague que se agrega al lavado final. La posición prefijada de fábrica es en 2. Para la mayoría de las condiciones del agua fije la posición en 1 ó 2. Si se observan manchas en forma de anillo o de calcio (agua dura) en los platos, pruebe con una posición más alta.

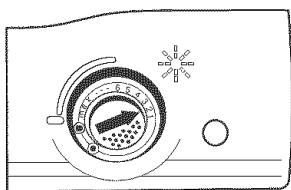

Para ajustar la posición

Quite la perilla del depósito, y luego gire el regulador que está adentro del depósito hacia la posición deseada.

Consejos para la eficiencia de la lavavajillas

El agua caliente disuelve y activa el detergente para lavavajillas. El agua caliente también disuelve la grasa que se encuentra en los platos y ayuda a secar los vasos sin manchas. Para lograr óptimos resultados en el lavado de la vajilla, el agua deberá tener una temperatura de 120°F (49°C) al entrar en la lavavajillas. Si la temperatura del agua está demasiado baja, es posible que la vajilla no se lave bien. El agua demasiado caliente puede dificultar la eliminación de algunos tipos de suciedad e impedir la acción de ciertos ingredientes en el detergente. Si el calentador de agua está ubicado lejos de la lavavajillas, quizás sea necesario dejar correr el agua caliente en el grifo que esté más cercano a la lavavajillas para minimizar la cantidad de agua fría en la tubería de agua.

Para revisar la temperatura del agua

1. Deje correr el agua caliente de la llave que está más cerca de su lavavajillas, por lo menos un minuto.
2. Coloque un termómetro de caramelo o de carne en una taza medidora de vidrio.

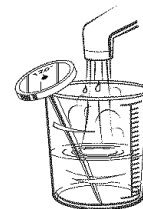

3. Verifique la temperatura en el termómetro mientras el agua está vertiéndose en la taza.
 - Para ahorrar agua, energía y tiempo, no enjuague los platos antes de ponerlos en la lavavajillas.
 - Siempre que sea posible, use un ciclo corto, rápido y de poco consumo de energía. Estos ciclos usan menos agua caliente y energía que el ciclo normal.
 - Use la función de retraso (en algunos modelos) para poner a funcionar su lavavajillas durante las horas de menos consumo de energía. Las empresas locales de servicios públicos recomiendan que se evite un alto consumo de energía en determinadas horas del día.
 - Durante el verano, ponga a funcionar su lavavajillas por la noche. Esto reduce la acumulación de calor en la cocina durante el día.
 - Use la opción de secado que ahorra energía siempre que sea posible. Cuando use estas opciones, permita períodos de secado más prolongados (hasta la mañana siguiente). Use un agente de enjuague para mejorar el secado.
 - Use ciclos u opciones que añadan calor extra a la porción de lavado o enjuague del ciclo únicamente cuando sea necesario.
 - Ponga a funcionar su lavavajillas con cargas completas. Después de las comidas, pase los platos por un ciclo de enjuague hasta que la lavavajillas esté llena.
 - Si su casa está equipada con un ablandador de agua, tal vez quiera evitar comenzar a usar la lavavajillas durante la regeneración de ablandador, ya que esto puede contribuir a un rendimiento de lavado insuficiente.

Panel de Control



Tabla de selección de ciclos

Seleccione el ciclo de lavado y opciones que desee. U oprima START (Inicio) para usar el mismo ciclo y opciones del ciclo previo.

NOTA: Si el último ciclo que usted terminó fue un ciclo de enjuague, cuando oprima Start la lavavajillas hará funcionar el último ciclo completo de lavado y opciones que usted seleccionó.

- Si el suministro de energía está interrumpido o la puerta está abierta por un período de tiempo prolongado, la memoria del botón Start volverá al ciclo Normal y un secado caliente.
- Si usted no va a usar la lavavajillas todos los días, cierre la puerta para mantener la memoria.

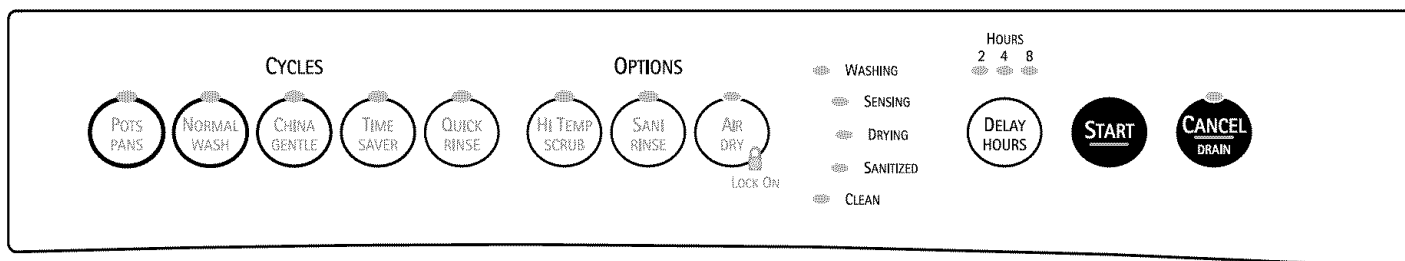
Un “●” muestra las etapas que tiene cada ciclo.

Las temperaturas indican en qué etapas del ciclo se agrega calor extra.

El uso de agua se muestra en galones de EE. UU./litros.

El tiempo del ciclo incluye el tiempo de secado. Un asterisco (*) al lado del tiempo del ciclo indica que el tiempo del ciclo podría durar más, según la temperatura del agua que entra en la lavavajillas. Mientras más fría el agua, más durará el ciclo. Si el agua ya está lo suficientemente caliente, los tiempos del ciclo serán como los indicados aquí.

Nivel de suciedad detectado	Lavado	Lavado Principal	Enjuague	Enjuague	Enjuague Final Caliente	Secado	Tiempo (min)	Uso de agua (gal/L)
Pesado	● 130°F (54°C)	● 140°F (60°C)	●	●	● 140°F (60°C)	●	97*	8,8-10,4/ 33,3-39,4
Ligero	● 130°F (54°C)	● 140°F (60°C)		●	● 140°F (60°C)	●	89*	6,9/26,2



Use este ciclo para ollas, cacerolas, cazuelas y vajilla ordinaria que estén muy sucias y sean difíciles de limpiar.



Use ambas secciones del depósito de detergente.



Use este ciclo para cargas que tengan cantidades normales de suciedad. (La etiqueta de consumo de energía está basada en este ciclo.)



Use ambas secciones del depósito de detergente.

Nivel de suciedad detectado	Lavado	Lavado Principal	Enjuague	Enjuague	Enjuague Final Caliente	Secado	Tiempo (min)	Uso de agua (gal/L)
Pesado	●	● 140°F (60°C)	●	●	● 140°F (60°C)	●	95*	8,8-10,4/ 33,3-39,4
Ligero	●	● 130°F (54°C)		●	● 140°F (60°C)	●	87*	6,9/26,2



Use este ciclo para vajilla de porcelana y cristalería. Este ciclo usa un lavado ligero y un secado delicado. Durante el secado caliente, el elemento de calefacción se enciende y se apaga.



Use la sección de lavado principal del depósito de detergente.

Nivel de suciedad detectado	Enjuague	Lavado Principal	Enjuague o Purga	Enjuague	Enjuague Final Caliente	Secado	Tiempo (min)	Uso de agua (gal/L)
Pesado	●	●	●		● 135°F (57°C)	● por ciclos	79*	7,1-8,6/ 26,9-32,6
Ligero	●	●	● Purga		● 135°F (57°C)	● por ciclos	70*	5,5/20,8



Use este ciclo para cargas preenjuagadas o con suciedad liviana. El sensor agrega agua y tiempo, si es necesario, para una limpieza máxima.



Use la sección de lavado principal del depósito de detergente.

Temperatura del primer llenado	Enjuague	Lavado Principal	Enjuague	Enjuague	Enjuague Final Caliente	Secado	Tiempo (min)	Uso de agua (gal/L)
Mayor que 135°F (57°C)		●	●		●	●	44*	5,2-6,7/ 19,7-25,4
Menor que 135°F (57°C)	●	●	●		●	●	48*	6,9-8,4/ 26,1-31,9



Use este ciclo para enjuagar platos, vasos y cubiertos que no van a lavarse de inmediato.



No use detergente con este ciclo.

Nivel de suciedad detectado	Lavado	Enjuague	Lavado Principal	Enjuague	Enjuague Final Caliente	Secado	Tiempo (min)	Uso de agua (gal/L)
Ligero				●			10	1,8-2,1/ 6,8-7,9

NOTA: El sensor que tiene su lavavajillas monitorea el nivel de suciedad. La duración del ciclo y/o consumo de agua puede ser diferente de los números arriba indicados ya que el sensor regula el ciclo para lograr el mejor rendimiento de lavado.

Cómo cancelar un ciclo

En cualquier momento durante el ciclo, oprima



La luz de CANCEL/ DRAIN (cancelar/desaguar) se ilumina. La lavavajillas comienza un desagüe de 2-minutos (de ser necesario). Deje desaguar la lavavajillas completamente. La luz se apaga cuando la lavavajillas termina el desagüe.

Para detener el desagüe

Usted puede oprimir Cancel/ Drain nuevamente para detener el desagüe de inmediato. Acuérdesse de desaguar la lavavajillas antes de comenzar un nuevo ciclo.

Para despejar los indicadores

Antes de poner la lavavajillas en marcha, oprima Cancel/Drain para despejar todas las opciones y ciclos.

Para cambiar un ciclo o una selección

Durante el primer minuto de un ciclo

- Oprima un nuevo ciclo y/u opciones.
- Revise los depósitos de detergente. Deben ser llenados correctamente para el nuevo ciclo.

Luego del primer minuto de un ciclo

- Oprima



La luz de CANCEL/ DRAIN (Cancelar/Desaguar) se ilumina. Su lavavajillas inicia un desagüe de 2-minutos (de ser necesario). Deje que la lavavajillas complete todo el desagüe.

- Revise los depósitos de detergente. Deben ser llenados correctamente para el nuevo ciclo.
- Cierre la puerta.
- Oprima un nuevo ciclo y/u opciones.
- Presione START (Inicio).

Para agregar artículos durante un ciclo

Usted puede agregar un artículo en cualquier momento antes de que comience el lavado principal. Abra la puerta y revise el depósito del detergente. Si la tapa está aún cerrada, usted puede agregar artículos.

Para agregar artículos

- Levante el pestillo de la puerta para detener el ciclo. Espere a que la acción de rociado se detenga antes de abrir la puerta.
- Abra la puerta. Si la tapa del depósito del detergente está aún cerrada, agregue el artículo.
- Cierre la puerta con firmeza hasta que quede asegurada. La lavavajillas reanuda el ciclo luego de una pausa de unos cinco segundos.

Selecciones de opciones

Usted puede personalizar sus ciclos oprimiendo una opción. Si cambia de idea, oprima la opción nuevamente para cancelarla. Seleccione una opción diferente si lo desea.

Usted puede cambiar una opción en cualquier momento antes de que dicha opción seleccionada comience. Por ejemplo, usted puede oprimir una opción de secado sin calor en cualquier momento antes de que comience el secado.

Oprima START (Inicio) para usar el mismo ciclo y opción (opciones) del ciclo de lavado previo.

NOTA: Si el último ciclo que usted terminó fue uno de enjuague, cuando usted oprime Start, la lavavajillas pone en funcionamiento el último ciclo completo de lavado y opciones.

Hi Temp Scrub/Restregado a Temperatura Alta

Seleccione esta opción para calentar el agua durante partes del ciclo. Hi Temp Scrub calienta el agua a 145°F (63°C) en el lavado principal. El agua caliente ayuda a mejorar los resultados de lavado. La función Hi Temp Scrub es útil cuando las cargas contienen alimentos endurecidos.

Esta opción agrega calor, agua y tiempo de lavado al ciclo.



NOTA: Hi Temp Scrub es una opción que funciona con los ciclos de Pots Pans (Ollas, Cazuelas) y Normal Wash (Lavado Normal).

Sani Rinse/Enjuague sanitario

Seleccione esta opción para aumentar la temperatura del agua en el enjuague final a aproximadamente 160°F (71°C) durante 10 minutos. Sani Rinse hace que aumente la temperatura y el tiempo de duración del ciclo de enjuague. En los ciclos Pots & Pans y Normal Wash, este enjuague a alta temperatura higieniza sus platos y cristalería en conformidad con el Protocolo NSF P153 de Rendimiento de higienización y de limpieza de las lavavajillas domésticos de tipo rociador.



NOTA: El ciclo Sani Rinse es una opción que funciona con los ciclos de Pots & Pans y Normal Wash.

Air Dry/Secado sin Calor

Seleccione esta opción para secar platos sin calor y ahorrar energía. El secado sin calor es muy útil cuando la carga contiene utensilios de plástico que no aguantan temperaturas altas.



El secado de los platos se demora más y pueden aparecer algunas manchas. Para obtener un mejor secado, use un agente de enjuague líquido. Puede que algunos artículos (tales como los plásticos) necesiten secarse con toalla.

NOTA: Los ciclos Time Saver (Ahorra Tiempo) y Quick Rinse (Enjuague Rápido) usan automáticamente esta opción. Air Dry (Secado sin Calor) es una opción que funciona con todos los demás ciclos.

Lock On/Seguro de los Controles

Use este Seguro para evitar el uso no intencional del lavavajillas. También puede usar la opción de seguro del control para evitar cambios no intencionales de ciclos u opciones durante un ciclo.



Cuando la luz de LOCK ON está encendida, todos los botones están desactivados.

NOTAS:

- La puerta de la lavavajillas puede abrirse mientras los controles están con seguro.
- Usted puede activar el seguro mientras la lavavajillas está funcionando.

Para activar el seguro

Oprima y sostenga



durante 4 segundos. LOCK ON se ilumina.

Si usted oprime cualquier botón mientras su lavavajillas está con seguro, la luz se enciende y apaga 3 veces.

Para desactivar el seguro

Oprima y sostenga AIR DRY durante 4 segundos. La luz se apaga.

Delay Hours/Horas de Retraso

Seleccione esta opción para poner a funcionar su lavavajillas más tarde o durante las horas de menos consumo de energía.

Para retardar el inicio

1. Cierre la puerta.
2. Seleccione un ciclo de lavado y opciones.

3. Oprima DELAY HOURS 1 vez para obtener 2 horas de retraso, 2 veces para un retraso de 4 horas, ó 3 veces para un retraso de 8 horas.



El número que se encuentra encima de Horas de Retraso se ilumina. La lavavajillas comienza el ciclo en el número seleccionado de horas.

4. Oprima START (Inicio).

NOTA: Para cancelar el retraso, oprima CANCEL/DRAIN (Cancelar/Desaguar) hasta que todas las luces de Horas de Retraso se apaguen.

IMPORTANTE:

- Ponga a funcionar su lavavajillas sólo cuando usted esté en casa.
- Si su casa está equipada con un ablandador de agua, no ponga a funcionar la lavavajillas durante la regeneración del ablandador.

Indicadores de estado del ciclo

Siga de cerca el progreso de lavado de su lavavajillas con los Indicadores de Estado del Ciclo.



Sensing/Detección

Su lavavajillas detecta el nivel de suciedad en los platos. El nivel de suciedad determina la duración de algunos ciclos, la cantidad de calor que se añade al lavado o enjuague y el ciclo requerido para la carga. SENSING se ilumina durante la detección de suciedad y mientras el agua se está calentando. La acción del lavado continúa mientras se lleva a cabo la detección.

Sanitized/Higienizado

Si usted selecciona la opción de Sani Rinse (Enjuague Sanitario), la luz de SANITIZED se ilumina cuando el ciclo de Enjuague Sanitario se ha terminado. Si su lavavajillas no higienizó sus platos adecuadamente, la luz se enciende y apaga al término del ciclo. Esto puede ocurrir si se interrumpe el ciclo. La luz se apaga cuando usted abre la puerta.

Clean/Limpio

La luz de CLEAN se ilumina cuando se ha terminado un ciclo. La luz se apaga cuando usted abre la puerta u oprime Cancel/Drain.

Orificio de ventilación activo

El Orificio de Ventilación Activo reduce los sonidos de su lavavajillas. La tapa se cierra después que comienza el ciclo. Los sonidos de llenado y lavado se reducen. El Orificio de Ventilación Activo se abre cuando la acción del lavado termina y el vapor se ventila en la habitación.

NOTA: Cuando se cierra y se abre la tapa del orificio, se escucha un ruido ligero. Esto es normal.

Sistema de secado

Durante el secado, usted puede ver el vapor que se escapa a través del orificio de ventilación que se encuentra en la esquina superior izquierda de la puerta. Esto es normal mientras el calor seca sus platos.



IMPORTANTE: El vapor es caliente. No toque el orificio de ventilación durante el secado.

Flotador de protección de sobrellenado

El flotador de protección de sobrellenado (ubicado en la esquina frontal derecha de la tina de la lavavajillas) evita que la lavavajillas se llene en exceso. Este dispositivo tiene que estar en su lugar para que la lavavajillas pueda funcionar.



Revise debajo del flotador si hay objetos que pudieran impedir que el protector suba o baje.

CÓMO LAVAR ARTÍCULOS ESPECIALES

Si tiene dudas acerca del lavado de un artículo determinado, consulte con el fabricante para ver si se trata de un artículo lavable en la lavavajillas.

Material	¿Lavable en la lavavajillas?/ comentarios
Aluminio	Sí La temperatura alta del agua y los detergentes pueden afectar el acabado del aluminio anodizado.
Aluminio desechable	No No lave bandejas de aluminio desechables en la lavavajillas. Éstas podrían moverse durante el lavado y dejar unas marcas negras en los platos y otros objetos.
Botellas y latas	No Lave las botellas y latas a mano. Las etiquetas engomadas pueden soltarse y obstruir los brazos rociadores o la bomba y reducir el rendimiento de lavado.
Hierro fundido	No Se perderá el curado y el hierro se oxidará.
Porcelana/ Cerámica de gres	Sí Siempre consulte las recomendaciones del fabricante antes de lavar. Los diseños antiguos, pintados a mano o sobre glaseado se desteñirán. Los acabados dorados pueden perder su color o intensidad.
Cristal	Sí Consulte las recomendaciones del fabricante antes de lavar. Algunos tipos de cristal de sosa pueden corroerse después de varias lavadas.
Oro	No Los cubiertos dorados perderán su color.
Vidrio	Sí Los vasos de leche se pondrán amarillentos luego de varias lavadas en la lavavajillas.
Cuchillos con mango hueco	No Los mangos de algunos cuchillos están fijados a la hoja con adhesivos que pueden aflojarse al ser lavados en la lavavajillas.

Material	¿Lavable en la lavavajillas?/ comentarios
Peltre, latón, bronce	No Las temperaturas altas del agua y el detergente pueden decolorar o picar el acabado.
Plásticos desechables	No No pueden resistir las temperaturas altas del agua y los detergentes.
Plásticos	Sí Consulte siempre las recomendaciones del fabricante antes de lavar. La capacidad de los plásticos para resistir las temperaturas altas y los detergentes varía. Coloque los plásticos sólo en la canasta superior.
Acero inoxidable	Sí Haga correr un ciclo de enjuague si no va a lavar de inmediato. El contacto prolongado con los alimentos que contienen sal, vinagre, productos lácteos o jugos de fruta puede dañar el acabado.
Plata Sterling o con baño de plata	Sí Haga correr un ciclo de enjuague si no va a lavar de inmediato. El contacto prolongado con los alimentos que contienen sal, ácido o sulfuro (huevos, mayonesa y mariscos) puede dañar el acabado.
Hojalata	No Puede oxidarse.
Artículos de madera	No Lávalos a mano. Consulte siempre las recomendaciones del fabricante antes de lavar. La madera no tratada puede deformarse, agrietarse o perder el acabado.

CUIDADO DE LA LAVAVAJILLAS

Cómo limpiar su lavavajillas

Limpeza externa

En la mayoría de los casos, todo lo que se debe hacer es usar periódicamente un paño suave y húmedo o una esponja con un detergente suave para que el exterior de su lavavajillas se vea limpio y reluciente.

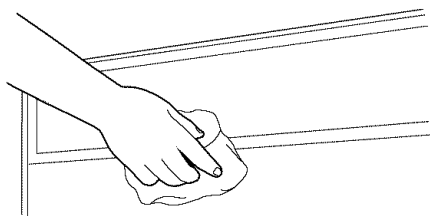

Limpeza interna

Los residuos minerales del agua dura pueden causar la acumulación de una película blanca en las superficies interiores, sobre todo inmediatamente debajo del área de la puerta.

No limpie el interior de la lavavajillas hasta que se haya enfriado. Use guantes de hule. No utilice ningún tipo de limpiador que no sea el detergente recomendado para lavavajillas debido a que puede producir espuma o jabón en exceso.

Para limpiar el interior

Haga una pasta con el detergente en polvo de lavavajillas en una esponja húmeda y limpie.

O

Use detergente líquido de lavavajillas y limpie con una esponja húmeda.

O

Consulte el procedimiento de enjuague con vinagre en la sección "Manchas o formación de películas en la vajilla" bajo "Solución de Problemas."

NOTA: Ponga a funcionar un ciclo normal con detergente después de la limpieza interna.

Purga de aire del desagüe

Revise la purga de aire del desagüe siempre que su lavavajillas no esté desagüando bien.

Algunas normas de plomería locales o estatales exigen que se instale una purga de aire del desagüe entre una lavavajillas empotrada y el sistema de desagüe de la casa. Si el desagüe de la casa está obstruido, la purga de aire del desagüe evita que el agua retroceda y se estanque en su lavavajillas.

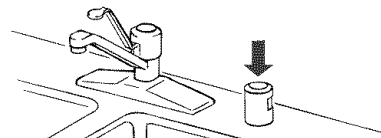

La purga de aire del desagüe está por lo general ubicada encima del fregadero o en la cubierta cerca de la lavavajillas. Para adquirir una purga de aire del desagüe, sírvase tomar como referencia los números de servicio técnico ubicados en la contraportada del manual. Pida la Pieza Número 300096.

NOTA: La purga de aire del desagüe es un dispositivo de plomería externo que no forma parte de su lavavajillas. La garantía proporcionada para su lavavajillas no cubre los costos de servicio técnico directamente asociados con la limpieza o reparación de una purga de aire del desagüe externa.

Para limpiar la purga de aire del desagüe

Limpie la purga de aire del desagüe cada cierto tiempo para asegurar un desagüe apropiado de su lavavajillas. Siga las instrucciones de limpieza proporcionadas por el fabricante. Para la mayoría de tipos de purgas, usted tiene que levantar la tapa de cromo. Destornille la tapa de plástico. Luego revise si hay alguna acumulación de suciedad. Limpie si es necesario.

Cómo guardar su lavavajillas

Cómo guardar la lavavajillas para el verano

Proteja su lavavajillas durante los meses de verano cerrando el suministro de agua y el suministro eléctrico que alimenta la lavavajillas.

Cómo acondicionar su lavavajillas para el invierno

Proteja su lavavajillas y su hogar contra los daños causados por el congelamiento de las tuberías de agua. Si deja su lavavajillas en una vivienda de temporada o si pudiera estar expuesta a temperaturas casi congelantes, haga acondicionar su lavavajillas para el invierno por un técnico autorizado.

SOLUCIÓN DE PROBLEMAS

En primer lugar, pruebe las soluciones sugeridas aquí y posiblemente se evite el gasto de una visita de servicio técnico...

La lavavajillas no está funcionando correctamente

■ La lavavajillas no funciona o se detiene durante un ciclo

¿Se ha cerrado bien la puerta y el pestillo ha enganchado?

¿Se ha seleccionado el ciclo correcto? Consulte la "Tabla de Selección de Ciclos."

¿Hay suministro eléctrico para la lavavajillas? ¿Hay un fusible fundido o se disparó el cortacircuitos?

¿Se ha detenido el motor debido a una sobrecarga? El motor se reactiva automáticamente en unos minutos. Si no lo hace, llame al servicio técnico.

¿Está abierta la válvula de cierre del agua (si ha sido instalada)?

■ La lavavajillas no se llena de agua

¿Puede el flotador de protección de sobrellenado moverse hacia arriba o hacia abajo libremente? Oprima hacia abajo para liberarlo.

■ La lavavajillas pasa mucho tiempo en marcha

¿El agua que ingresa a la lavavajillas está lo suficientemente caliente? La lavavajillas toma más tiempo cuando calienta el agua. Consulte la sección "Consejos para la eficiencia de la lavavajillas."

En algunos ciclos de lavado y enjuague hay un retraso automático hasta que el agua alcance la temperatura apropiada.

■ Queda agua en la lavavajillas

¿Se ha terminado el ciclo?

■ Queda detergente en la sección con tapa del depósito

¿Se ha terminado el ciclo?

¿Está el detergente sin grumos? Cambie el detergente si fuera necesario.

¿Está la canasta inferior instalada correctamente con los parachoques o defensas al frente? Consulte la sección "Partes y características." Si es necesario, instale nuevamente la canasta.

■ Residuos blancos aparecen en la parte frontal del panel de acceso

¿Se usó demasiado detergente? Consulte la sección "Depósito del Detergente."

¿Es la marca de detergente lo que causa espuma en exceso? Pruebe una marca diferente para reducir la espuma y eliminar la acumulación.

■ Olor en la lavavajillas

¿Se lavan los platos sólo cada 2 ó 3 días? Páselos por un ciclo de enjuague una vez o dos veces por día hasta que usted acumule una carga completa.

¿Tiene la lavavajillas un olor a plástico nuevo? Haga un enjuague con vinagre como se describe en "Manchas y formación de películas en los platos" más adelante en esta guía de Solución de Problemas.

■ Condensación en la cubierta de la cocina (en modelos empotrados)

¿Está la lavavajillas alineada con la cubierta? La humedad proveniente del orificio de ventilación en la consola de la lavavajillas puede formarse en la cubierta. Consulte las Instrucciones de Instalación para obtener más información.

Los platos no están completamente limpios

■ Residuos de alimentos en los platos

¿Se ha cargado la lavavajillas correctamente? Consulte la sección "Cómo cargar su Lavavajillas."

¿Está la temperatura del agua demasiado baja? Para lograr óptimos resultados en el lavado de la vajilla, el agua deberá tener una temperatura de 120°F (49°C) al entrar en la lavavajillas. Consulte la sección "Consejos para la eficiencia de la lavavajillas".

¿Usó usted la cantidad correcta de detergente fresco? Use únicamente detergentes recomendados para lavavajillas. Consulte la sección "Depósito del Detergente." Nunca use menos de una cucharada (15 g) por carga. El detergente debe estar fresco para ser eficaz. Guarde el detergente en un área fresca y seca. La suciedad profunda y/o el agua dura por lo general requieren detergente adicional.

¿Está el detergente endurecido en el depósito? Use sólo detergente fresco. No permita que el detergente permanezca por varias horas en un depósito húmedo. Limpie el depósito cuando haya detergente endurecido.

¿Está la bomba o el brazo rociador obstruido por las etiquetas de botellas y latas? Si usted lava botellas y latas en su lavavajillas, asegúrese de que no haya etiquetas que se hayan despegado, obstruyendo la bomba o el brazo rociador.

¿Está la presión del agua de la casa lo suficientemente alta para lograr un llenado adecuado de la lavavajillas? La presión del agua de la casa debe ser de 20 a 120 libras por pulgada cuadrada (138-828 kPa) para obtener un llenado apropiado de la lavavajillas. Si la presión está demasiado baja, se puede añadir una bomba intensificadora de presión en el suministro de agua.

¿Está el exceso de espuma reduciendo la velocidad del brazo rociador? Nunca use jabón o detergentes para lavar ropa. Use únicamente detergentes recomendados para lavavajillas.

Manchas en los platos

■ Manchas y formación de películas en los platos

¿Es el agua dura o tiene un alto contenido de minerales? El acondicionar el agua del enjuague final con un agente de enjuague ayuda a eliminar las manchas y la formación de películas. Mantenga el depósito del agente de enjuague lleno.

¿Está la temperatura del agua demasiado baja? Para lograr óptimos resultados en el lavado de la vajilla, el agua deberá tener una temperatura de 120°F (49°C) al entrar en la lavavajillas. Consulte la sección “Consejos para la eficiencia de la lavavajillas”.

¿Usó usted la cantidad correcta de detergente eficaz? Use sólo detergentes recomendados para lavavajillas. Consulte la sección “Depósito del Detergente.” Nunca use menos de una cucharada (15 g) por carga. El detergente debe estar fresco para ser eficaz. Guarde el detergente en un área fresca y seca. La suciedad profunda y/o el agua dura por lo general requieren detergente adicional.

¿Está la presión del agua de la casa lo suficientemente alta para lograr un llenado adecuado de la lavavajillas? La presión del agua de la casa debe ser de 20 a 120 libras por pulgada cuadrada (138-828 kPa) para obtener un llenado apropiado de la lavavajillas. Si la presión está demasiado baja, se puede añadir una bomba intensificadora de presión en el suministro de agua.

NOTA: Para quitar manchas y las películas de los platos, pruebe un enjuague con vinagre blanco. Este procedimiento está destinado únicamente para uso ocasional. El vinagre es un ácido y su uso frecuente podría dañar la lavavajillas.

1. Lave y enjuague los platos. Use una opción de secado al aire o un secado que ahorra energía. Quite todos los objetos metálicos o cubiertos.
2. Ponga 2 tazas (500 mL) de vinagre blanco en una taza medidora de vidrio o de otro material seguro para lavavajillas en la canasta inferior.
3. Haga funcionar la lavavajillas por un ciclo completo con una opción de secado sin calor o un secado que ahorra energía. No use detergente. El vinagre se mezclará con el agua del lavado.

■ Película de sílice o corrosión (la película de sílice es un depósito blanco e iridiscente; la corrosión es una película turbia)

A veces se produce una reacción química al agua con ciertos tipos de objetos de cristal. Por lo general se debe a una combinación de agua suave o agua ablandada, soluciones alcalinas para lavar, enjuague insuficiente, sobrecarga de la lavavajillas y el calor del secado. Evitar este problema no sería posible, excepto lavando a mano.

Para retardar el proceso, use una mínima cantidad de detergente pero no menos de una cucharada (15 g) por carga. Use un agente de enjuague líquido y reduzca la carga de la lavavajillas para permitir un enjuague a fondo. Las películas de sílice y la corrosión son permanentes y no se pueden eliminar. No use el secado caliente.

■ Manchas blancas en las cacerolas con acabado antiadherente

¿Ha quitado el detergente de la lavavajillas el curado de las cacerolas? Vuelva a curarlas luego de lavarlas en la lavavajillas.

■ Manchas de color castaño en los platos y en el interior de la lavavajillas

¿Tiene el agua un alto contenido de hierro? Vuelva a lavar los platos usando 1-3 cucharaditas (5-15 mL) de cristales de ácido cítrico agregados en la sección con tapa del depósito del detergente. No use detergente. A continuación use el ciclo de Lavado Normal con detergente. Si el tratamiento llega a ser necesario más de una vez cada dos meses, se recomienda la instalación de una unidad de eliminación de hierro.

■ Marcas negras o grises en los platos

¿Hay objetos de aluminio que rozan los platos durante el lavado? Los objetos de aluminio desechables pueden romperse en la lavavajillas y rayar los demás artículos. Lave estos objetos a mano. Quite las marcas de aluminio usando un producto de limpieza abrasivo suave.

■ Manchas anaranjadas en los platos de plástico o en el interior de la lavavajillas

¿Se han colocado platos con grandes cantidades de restos de comida a base de tomate en la lavavajillas? Las manchas desaparecen gradualmente con el tiempo. El uso continuo del secado caliente retardará la desaparición de las manchas. Las manchas no afectarán el rendimiento de la lavavajillas. El uso continuo de un ciclo de enjuague y una opción de secado al aire o un secado que ahorra energía reducirá la posibilidad de manchas.

Los platos no quedan bien secos

■ Los platos no están secos

¿Se cargó la lavavajillas de manera que permita el escurrido apropiado del agua? No sobrecargue. Consulte la sección “Cómo Cargar su Lavavajillas.” Use un agente de enjuague líquido para acelerar el secado.

¿Están mojados los objetos de plástico? Los objetos de plástico a menudo necesitan un secado con toalla.

¿Está vacío el depósito del agente de enjuague? Consulte la sección “Depósito del Agente de Enjuague.”

¿Se usó una opción de secado al aire o un secado que ahorra energía? Use una opción de secado caliente para obtener platos más secos.

Los platos se dañan durante el ciclo

■ Platos desportillados

¿Se cargó la lavavajillas adecuadamente? Coloque los platos y vasos de manera que estén estables y no choquen entre sí por la acción del lavado. El sacar y meter las canastas despacio reduce la posibilidad de desportilladuras.

NOTA: Algunos objetos de cristal antiguo, con cantos biselados y objetos similares de porcelana y cristal serían demasiado delicados para lavarse en la lavavajillas automática. Lávelos a mano.

Ruidos

■ Se escuchan chirridos, crujidos o zumbidos

Un objeto duro se ha introducido en el módulo de lavado (en algunos modelos). El sonido deberá cesar una vez que el objeto haya sido pulverizado.

TABLE DES MATIÈRES

NOUS ASSURONS LE SERVICE DE NOS PRODUITS	37
GARANTIE	38
LA SÉCURITÉ DU LAVE-VAISSELLE	39
Avant d'utiliser le lave-vaisselle	40
PIÈCES ET CARACTÉRISTIQUES.....	41
Système d'élimination des solides ULTRA WASH®.....	42
GUIDE DE MISE EN MARCHÉ.....	42
Utilisation de votre nouveau lave-vaisselle	42
CHARGEMENT DU LAVE-VAISSELLE.....	43
Suggestions de chargement.....	43
Chargement du panier supérieur.....	43
Chargement du panier inférieur.....	44
Chargement du panier à couverts.....	45
UTILISATION DU LAVE-VAISSELLE.....	45
Distributeur de détergent.....	45
Distributeur d'agent de rinçage.....	47
Conseils d'efficacité pour le lave-vaisselle.....	47
Tableau de commande.....	48
Tableau de sélection de programme.....	48
Annulation d'un programme.....	49
Changement d'un programme ou réglage.....	49
Addition de vaisselle durant un programme.....	49
Sélection d'options.....	50
Indicateurs d'état d'avancement du programme.....	51
Évent actif.....	51
Système de séchage.....	51
Dispositif de protection contre le débordement.....	51
LAVAGE D'ARTICLES SPÉCIAUX.....	52
ENTRETIEN DU LAVE-VAISSELLE.....	53
Nettoyage du lave-vaisselle.....	53
Dispositif anti-refoulement.....	53
Remisage du lave-vaisselle.....	53
DÉPANNAGE.....	54

NOUS ASSURONS LE SERVICE DE NOS PRODUITS

Votre achat a plus de valeur parce que vous pouvez compter sur Sears HomeCentral® pour le service. Avec plus de 12 000 spécialistes formés et l'accès à plus de 4,2 millions de pièces et accessoires, nous avons les outils et les pièces ainsi que les connaissances et compétences pour remplir cette promesse que nous vous faisons : Nous assurons le service de nos produits.

Contrats d'entretien Sears

Votre appareil Kenmore® est conçu, fabriqué et vérifié pour qu'il puisse vous fournir de nombreuses années de service en toute confiance. Cependant, tout gros appareil ménager moderne peut nécessiter des interventions de service de temps à autre. Le contrat d'entretien Sears vous offre un programme de service remarquable à un prix abordable.

Le contrat d'entretien Sears

- Vous permet d'acheter aux prix d'aujourd'hui les services que vous utiliserez plus tard.
- Élimine les factures pour les réparations imputables à l'usure normale.
- Procure une aide non technique et pratique.
- Même si vous n'avez pas besoin de réparations, comprend une inspection annuelle d'entretien préventif (sur votre demande) pour maintenir votre appareil en bon état de fonctionnement.

Certaines limitations s'appliquent. Pour plus de renseignements, composer le 1-800-533-6937.

Pour des renseignements concernant les contrats d'entretien de Sears Canada, composer le 1-800-361-6665.

GARANTIE

GARANTIE COMPLÈTE DE UN AN SUR LES LAVE-VAISSELLE ULTRA WASH® DE KENMORE

Pendant un an à compter de la date d'achat, lorsque le lave-vaisselle est installé et utilisé conformément aux instructions fournies dans les instructions d'installation et le Guide d'utilisation et d'entretien, Sears réparera ce lave-vaisselle, sans frais, s'il existe des défauts de matériaux ou de fabrication.

GARANTIE COMPLÈTE DE DEUX ANS SUR LE TABLEAU DE COMMANDE ÉLECTRONIQUE ET D'ALIMENTATION ÉLECTRIQUE

Pendant deux ans à compter de la date d'achat, lorsque le lave-vaisselle est installé et utilisé conformément aux instructions fournies dans les instructions d'installation et le Guide d'utilisation et d'entretien, Sears réparera le module électronique et le tableau d'alimentation électrique, sans frais, s'il existe des défauts de matériaux ou de fabrication.

GARANTIE COMPLÈTE PENDANT LA DURÉE DU LAVE-VAISSELLE SUR LES MODÈLES AVEC CUVE ULTRA LIFE™, CONTRE LES FUITES DANS LA CUVE ET LE PANNEAU INTERNE DE LA PORTE

Pendant toute la durée du lave-vaisselle, si une fuite survient à la suite d'une défectuosité de la cuve en polypropylène ou du panneau interne de la porte, attribuable à une fissure ou à l'écaillage, Sears remplacera, sans frais, la cuve ou le panneau interne de la porte.

GARANTIE LIMITÉE DE DEUX ANS SUR LE SYSTÈME DE LAVAGE ULTRA WASH

Après la première année et jusqu'à deux ans à compter de la date d'achat, lorsque le lave-vaisselle est installé et utilisé conformément aux instructions fournies dans les instructions d'installation et le Guide d'utilisation et d'entretien, Sears fournira les pièces de remplacement pour tout composant du système de lavage ULTRA WASH (moteur, pompe, bras d'aspersion, tube d'alimentation de l'eau Ultra Flow, joints d'étanchéité de moteur et de pompe) si la défectuosité est attribuable à des vices de matériaux ou de fabrication. Le client assume tous les frais de main-d'oeuvre associés au remplacement de ces pièces.

GARANTIE LIMITÉE DE CINQ ANS SUR LES PANIERS SUPÉRIEUR ET INFÉRIEUR

Après la première année et jusqu'à cinq ans à compter de la date d'achat, lorsque le lave-vaisselle est installé et utilisé conformément aux instructions fournies dans les instructions d'installation et le Guide d'utilisation et d'entretien, Sears remplacera les pièces pour le panier supérieur ou inférieur du lave-vaisselle si le panier rouille à cause de matériaux ou de main-d'oeuvre défectueux. Le client assume tous les frais de main-d'oeuvre liés au remplacement du panier.

RESTRICTION DE LA GARANTIE

Si le lave-vaisselle est soumis à une utilisation autre que pour une famille privée, la garantie ci-dessus est en vigueur pendant 90 jours seulement.

SERVICE SOUS GARANTIE

LE SERVICE SOUS GARANTIE EST DISPONIBLE DU CENTRE DE SERVICE SEARS LE PLUS PROCHE AUX ÉTATS-UNIS OU AU CANADA. Cette garantie s'applique seulement lorsque le produit est en service aux États-Unis ou au Canada. Cette garantie vous confère des droits juridiques spécifiques et vous pouvez également bénéficier d'autres droits variables d'un État ou d'une province à l'autre.

Les conditions de garantie peuvent varier au Canada.

Pour des renseignements sur la garantie Sears au Canada ou aux États-Unis, veuillez consulter les numéros de service mentionnés à la dernière page de ce manuel.

Sears, Roebuck and Co.
D/817WA, Hoffman Estates, IL 60179

Sears Canada, Inc.
Toronto, Ontario, Canada M5B 2B8

Dans l'espace ci-dessous, inscrire vos numéros de modèle et de série complets et la date d'achat. Vous trouverez ces numéros sur la plaque signalétique des numéros de modèle et de série à l'emplacement indiqué dans la section des pièces et caractéristiques de ce livret. Ayez ces renseignements à la portée de la main pour obtenir une assistance ou un service rapide lorsque vous contactez Sears à propos de votre appareil ménager.

Numéro de modèle 665. _____

Numéro de série _____

Date d'achat _____

Conservez ces instructions et le reçu de vente pour référence ultérieure.

LA SÉCURITÉ DU LAVE-VAISSELLE

Votre sécurité et celle des autres est très importante.

Nous donnons de nombreux messages de sécurité importants dans ce manuel et sur votre appareil ménager. Assurez-vous de toujours lire tous les messages de sécurité et de vous y conformer.



Voici le symbole d'alerte de sécurité.

Ce symbole d'alerte de sécurité vous signale les dangers potentiels de décès et de blessures graves à vous et à d'autres.

Tous les messages de sécurité suivront le symbole d'alerte de sécurité et le mot "DANGER" ou "AVERTISSEMENT". Ces mots signifient :

⚠ DANGER

Risque possible de décès ou de blessure grave si vous ne suivez pas immédiatement les instructions.

⚠ AVERTISSEMENT

Risque possible de décès ou de blessure grave si vous ne suivez pas les instructions.

Tous les messages de sécurité vous diront quel est le danger potentiel et vous disent comment réduire le risque de blessure et ce qui peut se produire en cas de non-respect des instructions.

IMPORTANTES INSTRUCTIONS DE SÉCURITÉ

AVERTISSEMENT : Lors de l'utilisation du lave-vaisselle, suivre les précautions élémentaires dont les suivantes :

- Lire la totalité des instructions avant d'utiliser le lave-vaisselle.
- N'utiliser le lave-vaisselle que pour laver la vaisselle.
- Utiliser les détergers ou agents de rinçage recommandés pour lave-vaisselle et les garder hors de la portée des enfants.
- Lorsque vous chargez le lave-vaisselle :
 - 1) Placer les objets coupants de façon qu'ils ne puissent endommager le joint de la porte; et
 - 2) Placer les couteaux le manche vers le haut de façon à ne pas vous couper.
- Ne pas laver d'articles en plastique à moins qu'ils ne soient marqués "Peut aller au lave-vaisselle" ou l'équivalent. Si l'article ne porte aucune indication, vérifier auprès du fabricant.
- Ne pas toucher l'élément chauffant pendant le fonctionnement ou immédiatement après.
- Ne pas faire fonctionner le lave-vaisselle si tous les panneaux de l'enceinte ne sont pas en place.
- Ne pas jouer avec les commandes.
- Ne pas abuser, ni vous asseoir ni monter sur la porte ou les paniers du lave-vaisselle.
- Pour éviter tout risque d'accident, ne pas laisser les enfants jouer dans ou sur le lave-vaisselle.
- Sous certaines conditions, de l'hydrogène peut se former dans un réseau d'eau chaude inutilisé depuis deux semaines ou plus. L'HYDROGÈNE EST UN GAZ EXPLOSIBLE. Si le système d'eau chaude n'a pas été utilisé depuis un certain temps, laisser couler l'eau chaude des robinets pendant quelques minutes avant de faire fonctionner le lave-vaisselle. Cette mesure permettra à l'hydrogène de s'évaporer. Ce gaz étant inflammable, ne pas fumer ni utiliser de flamme nue pendant cette période.
- Enlever la porte du lave-vaisselle lorsque vous le remplacez ou le mettez au rebut.

CONSERVEZ CES INSTRUCTIONS

Avant d'utiliser le lave-vaisselle

⚠ AVERTISSEMENT

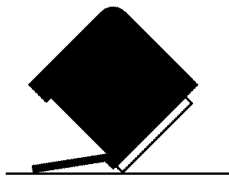

Risque de basculement

Ne pas utiliser le lave-vaisselle jusqu'à ce qu'il soit complètement installé.

Ne pas appuyer sur la porte ouverte.

Le non-respect de ces instructions peut causer des blessures graves ou des coupures.

⚠ AVERTISSEMENT



Risque de choc électrique

Relier le lave-vaisselle à la terre d'une méthode électrique.

Brancher le fil relié à la terre au connecteur vert relié à la terre dans la boîte de la borne.

Ne pas utiliser un câble de rallonge.

Le non-respect de ces instructions peut causer un décès, un incendie ou un choc électrique.

INSTRUCTIONS DE MISE À LA TERRE

■ Pour un lave-vaisselle relié à la terre, branché avec un cordon :

Le lave-vaisselle doit être relié à la terre. En cas d'un mauvais fonctionnement ou d'une panne, la mise à terre réduira le risque d'un choc électrique en fournissant le moins de résistance pour le courant électrique. Le lave-vaisselle est équipé d'un cordon avec un conducteur pour relier les appareils à la terre. La fiche doit être branchée sur une prise appropriée, installée et reliée à la terre conformément aux codes et règlements locaux.

AVERTISSEMENT : La connexion incorrecte du conducteur pour relier les appareils à la terre peut causer le risque de choc électrique. Vérifier avec un électricien compétent ou un représentant de service si vous avez des doutes si le lave-vaisselle est correctement relié à la terre. Ne pas modifier la fiche fournie avec le lave-vaisselle; si elle n'entre pas dans la prise, faire installer une prise appropriée par un électricien compétent.

■ Pour un lave-vaisselle branché en permanence :

Le lave-vaisselle doit être branché à un système d'installation électrique permanent en métal relié à la terre, ou un conducteur pour relier les appareils doit être relié avec les conducteurs du circuit et branché à une borne pour relier les appareils à la terre ou au cordon d'alimentation électrique avec le lave-vaisselle.

CONSERVEZ CES INSTRUCTIONS

- Installer le lave-vaisselle dans un endroit à l'abri des intempéries. Protéger l'appareil contre le gel pour éviter une rupture possible du robinet de remplissage. De telles ruptures ne sont pas couvertes par la garantie. Voir "Remisage du lave-vaisselle" à la section "Entretien du lave-vaisselle" pour la préparation du remisage en hiver.
- Installer et niveler le lave-vaisselle sur un plancher qui pourra en supporter le poids, et dans un espace convenable pour ses dimensions et son utilisation.
- Enlever tous les bouchons d'expédition des tuyaux et des raccords (tel que le capuchon sur l'ouverture de vidange) avant l'installation. Voir les instructions d'installation pour des renseignements complets.

PIÈCES ET CARACTÉRISTIQUES

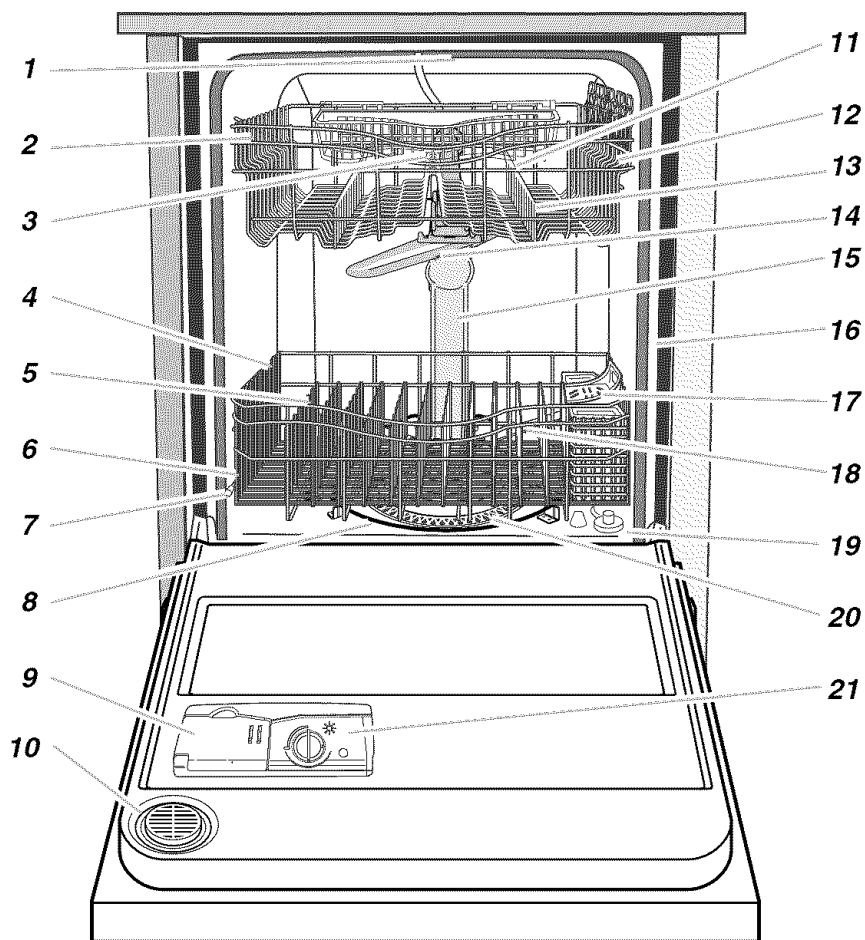

- | | | |
|---|---|---|
| 1. Lavage au niveau supérieur | 8. Élément chauffant | 16. Plaque signalétique des numéros de modèle et de série |
| 2. Panier supérieur | 9. Distributeur de détergent | 17. Panier à couverts |
| 3. Panier à ustensiles | 10. Événement actif | 18. Bras d'aspersion inférieur |
| 4. Panier inférieur | 11. Tiges flexibles | 19. Dispositif de protection contre le débordement |
| 5. Tiges rabattables | 12. Tablette pour tasses | 20. Module ULTRA WASH® |
| 6. Arrivée d'eau [dans la paroi de la cuve] | 13. Agrafes de retenue [sur certains modèles] | 21. Distributeur d'agent de rinçage |
| 7. Butoir de panier | 14. Bras d'aspersion supérieur | |
| | 15. Tube d'arrivée d'eau Ultra Flow | |

Tableau de commande

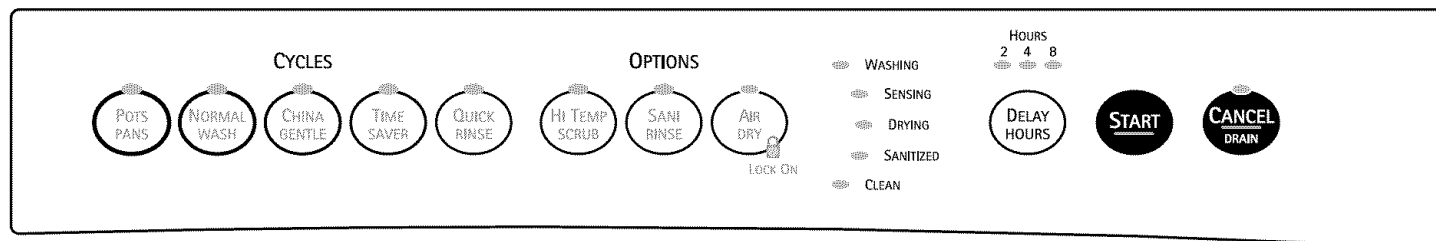

Système d'élimination des solides ULTRA WASH®

Le système d'élimination des solides ULTRA WASH vous donne une vaisselle étincelante tout en utilisant moins d'énergie et de temps. Le système ULTRA WASH comprend :

- Un broyeur pour service rigoureux capable de broyer et d'éliminer de grosses particules alimentaires.
- Un capteur ULTRA WASH qui détermine la concentration de saleté et ajuste les programmes en conséquence.
- Une commande automatique de la température (CAT) qui garantit une température d'eau adéquate pour le programme de lavage choisi, et la quantité de saleté présente dans la charge.
- Un système de filtration à triple action qui filtre les particules de saleté de l'eau par intermittence.

Fonctionnement du système d'élimination des solides ULTRA WASH et du système de filtration à triple action

1. Charger le lave-vaisselle. Enlever les os, les gros morceaux d'aliments et les résidus carbonisés. Aucun rinçage n'est nécessaire. Tous les autres résidus alimentaires seront broyés et éliminés dans le tuyau d'évacuation avec l'eau de rinçage.
2. L'eau chaude remplit le lave-vaisselle jusqu'à un niveau proche de la base du dispositif de protection contre le débordement.
3. Le témoin SENSING (Détection) est illuminé et le compte à rebours est mis en attente pendant le chauffage de l'eau.
4. Lorsque l'eau atteint la température appropriée, le témoin SENSING s'éteint et le compte à rebours du programme reprend.
5. Le détergent dans le distributeur de détergent est ajouté au moment opportun du programme et la pompe ULTRA WASH fait circuler l'eau chaude.
6. L'eau chaude et le détergent sont aspergés sur les surfaces salies de la charge, ce qui enlève les particules alimentaires.
7. La saleté est éliminée de l'eau de lavage par filtration.

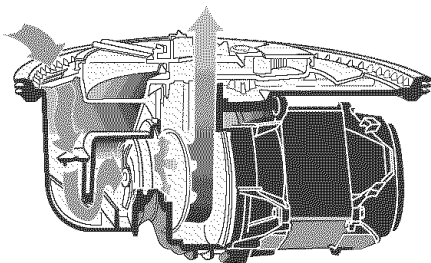

8. Au fur et à mesure que la saleté est purgée, seule une petite quantité d'eau chaude est retirée du programme de lavage. L'élimination de l'eau souillée seulement conserve l'eau et le détergent.
9. De l'eau chaude fraîche entre dans le lave-vaisselle et est aspergée sur la vaisselle. L'eau de rinçage est pompée à travers le système d'élimination des solides ULTRA WASH et le reste des saletés est enlevé.
10. Le filtre à micro tamis du système de filtration à triple action filtre les particules plus petites que la tête d'une épingle. Ces particules sont purgées du filtre à micro tamis dès qu'elles sont retenues. Ceci réduit la possibilité que les saletés enlevées de la vaisselle se mélangent à l'eau de lavage et soient aspergées de nouveau sur la vaisselle propre.
11. L'eau de rinçage final est chauffée. L'agent de rinçage est ajouté à l'eau du rinçage final pour préparer la vaisselle pour le séchage.

Ajustement du programme par le détecteur ULTRA WASH et la commande automatique de température (CAT)

1. Le témoin SENSING est illuminé lorsque le détecteur du système ULTRA WASH mesure la quantité de débris alimentaires dans le lave-vaisselle.
2. Après la détermination de la quantité de débris, le lave-vaisselle peut omettre toute opération non nécessaire. Le cas échéant, l'afficheur électronique effectue une pause ou ajuste la durée affichée du programme. Ceci est normal.
3. La CAT ajuste la température de l'eau pendant toute l'exécution du programme, en fonction de la quantité de débris détectés. Des températures d'eau plus élevées sont utilisées pour améliorer le nettoyage de charges plus sales.

GUIDE DE MISE EN MARCHÉ

Avant d'utiliser le lave-vaisselle, enlever tous les matériaux d'emballage. Lire ce guide d'utilisation et d'entretien au complet. Vous y trouverez des renseignements de sécurité importants ainsi que des conseils d'utilisation utiles.

Utilisation de votre nouveau lave-vaisselle

1. Ôter les particules alimentaires et articles durs (cure-dents ou os) de la vaisselle.
2. Bien charger le lave-vaisselle. (Voir "Chargement du lave-vaisselle"). S'assurer que rien n'empêche le ou les bras d'aspersion de tourner librement.

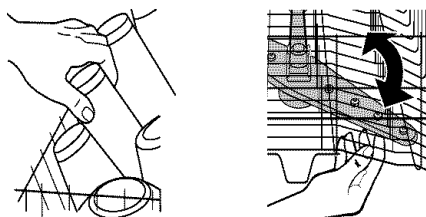

3. Ajouter le détergent à vaisselle et contrôler le niveau d'agent de rinçage dans le distributeur. Ajouter l'agent de rinçage au besoin. (Voir "Utilisation du lave-vaisselle").

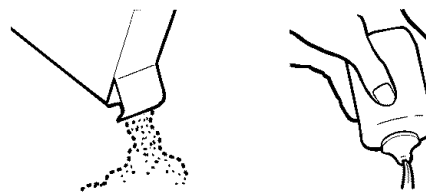

4. Bien fermer la porte. Le loquet de la porte s'enclenche automatiquement. Laisser l'eau chaude couler du robinet le plus près du lave-vaisselle jusqu'à ce qu'elle soit chaude. (Voir "Conseils d'efficacité pour le lave-vaisselle"). Fermer le robinet.

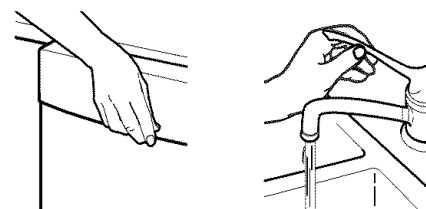

5. Appuyer sur les boutons de programme et d'options désirés. (Voir "Utilisation du lave-vaisselle"). Appuyer sur START (mise en marche) ou appuyer sur START (mise en marche) pour répéter le même programme et les mêmes options que le programme précédent.

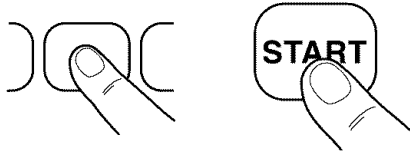

CHARGEMENT DU LAVE-VAISSELLE

Suggestions de chargement

- Enlever de la vaisselle les restes alimentaires, os, cure-dents et autres articles durs. Il n'est pas nécessaire de rincer la vaisselle avant de la placer dans le lave-vaisselle. Le module de lavage sépare les particules alimentaires de l'eau. Le module contient un dispositif de hachage qui réduit la grosseur des particules alimentaires.

REMARQUE : Si des articles durs tels que graines de fruits, noix et coquilles d'œufs pénètrent dans le module de lavage, il est possible que l'on entende des bruits de hachage, broyage ou bourdonnement. Ces bruits sont normaux lorsque des articles durs pénètrent dans le module. Éviter que des articles métalliques (tels que des vis de poignées de casserole) pénètrent dans le module de lavage. Des dommages peuvent en résulter.

- Il est important que le jet d'eau atteigne toutes les surfaces sales.
- Si possible, charger la vaisselle de telle sorte qu'elle ne soit pas empilée ou en chevauchement. Pour le meilleur résultat de séchage, l'eau doit pouvoir s'écouler de toutes les surfaces.
- S'assurer que les couvercles et poignées de casseroles, plaques à pizza ou à biscuits, etc. n'entravent pas la rotation des bras d'aspersion.
- Utiliser un programme de rinçage pour garder la vaisselle légèrement mouillée si vous n'avez pas l'intention de la laver bientôt. Les aliments tels que les oeufs, riz, pâtes alimentaires, épinards et céréales cuites peuvent être difficiles à enlever si on les laisse sécher pendant quelque temps.

Conseils de fonctionnement silencieux

Pour éviter les bruits de choc et d'entrechoc durant le fonctionnement :

- S'assurer que les articles légers sont bien retenus dans les paniers.
- S'assurer que les couvercles et poignées de casserole, plaques à pizza et à biscuits, etc. ne touchent pas les parois intérieures ou n'entravent pas la rotation du bras d'aspersion.
- Charger la vaisselle pour que les articles ne se touchent pas les uns les autres.

REMARQUE : Pour les modèles encastrés, boucher les orifices d'évacuation des évier avec leurs bondes pendant les opérations de lavage pour éviter le transfert du bruit par les canalisations.

Chargement du panier supérieur

Le panier supérieur est conçu pour le chargement des tasses, verres et petits articles. De nombreux articles jusqu'à 9 po (22 cm) de hauteur conviennent dans le panier supérieur. (Voir les modèles de chargement recommandés ci-dessous.)

REMARQUE : Les caractéristiques du panier de votre lave-vaisselle peuvent différer des illustrations.

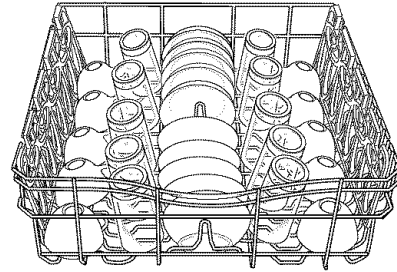

Charge pour 10 couverts

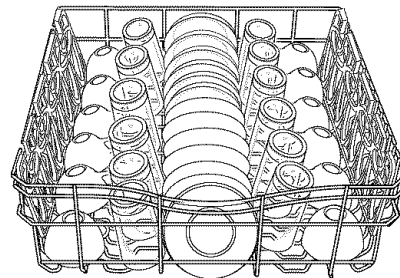

Charge pour 12 couverts

- Pour faciliter le nettoyage et le drainage, orienter la cavité ouverte des articles vers le bas.
- Charger les verres et les tasses dans le panier supérieur seulement. Le panier inférieur n'est pas conçu pour les verres et les tasses. Ils pourraient y subir des dommages.
- Placer les tasses et verres dans les rangées entre les tiges. Ces articles placés sur les tiges peuvent subir des dommages et des taches d'eau.
- Veiller à ce qu'il n'y ait aucun contact entre les articles de porcelaine, de cristal et autres articles délicats. Ils pourraient subir des dommages.
- Mettre les articles en plastique légers uniquement dans le panier supérieur. Ne laver des articles de plastique au lave-vaisselle que s'ils sont identifiés comme "lavable au lave-vaisselle."
- Placer les articles de plastique pour que la force du jet d'eau ne les déplace pas durant le lavage.
- Pour éviter l'écaillage, veiller à ce que les verres à pied ne touchent pas les autres articles.
- On peut placer dans le panier supérieur de petits bols, moules et autres petits ustensiles. Placer les bols dans la section centrale pour une meilleure stabilité.

Panier à ustensiles

Utiliser ce panier de capacité supplémentaire à l'arrière du panier supérieur pour les spatules, cuillers en bois et articles semblables.

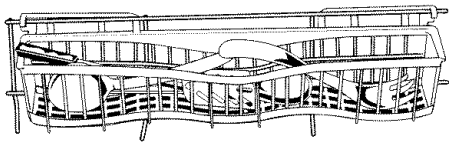

Tablette pour tasses

Rabattre la tablette supplémentaire du côté droit du panier supérieur pour y placer des tasses supplémentaires ou de longs articles tels que des ustensiles et spatules.

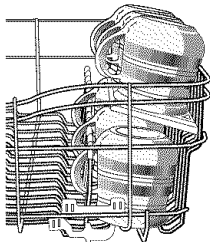

Tiges flexibles

La rangée de tiges sur les côtés à gauche et à droite du panier supérieur peut être réglée pour faire de la place pour divers articles de vaisselle.

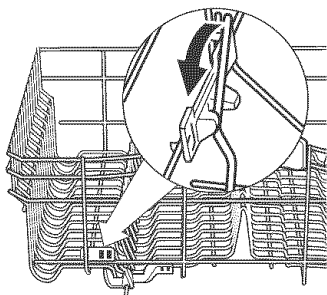

Pour ajuster les tiges flexibles

1. Saisir la pointe de la tige qui se trouve dans le support de la tige.
2. Pousser doucement la tige hors du support de la tige.
3. Abaisser la rangée de tiges, vers le centre du panier.

Agrafes de retenue (sur certains modèles)

Les agrafes de retenue maintiennent les articles légers en plastique tels que les tasses, couvercles ou bols en place pendant le lavage.

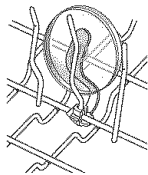

Pour déplacer une agrafe

1. Tirer l'agrafe vers le haut pour la séparer de la tige.
2. Réinstaller l'agrafe sur une autre tige.

Chargement du panier inférieur

Le panier inférieur est conçu pour les assiettes, casseroles et ustensiles. De nombreux articles jusqu'à 13 po (33 cm) de hauteur conviennent dans le panier inférieur. (Voir les modèles de chargement recommandés ci-dessous.)

REMARQUE : Les caractéristiques du panier de votre lave-vaisselle peuvent différer des illustrations.

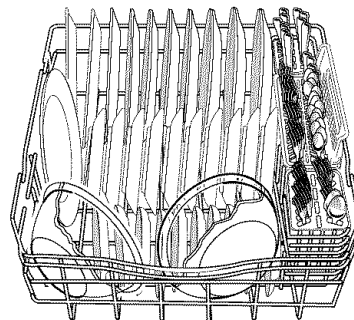

Charge pour 10 couverts

- Ne pas mettre de verres, de tasses ni d'articles en plastique légers dans le panier inférieur. Ne charger de petits articles dans le panier inférieur que s'ils sont bien fixés en place.
- Charger les assiettes, bols à soupe, etc. entre les tiges.
- Pour une charge importante, placer les bords des assiettes en chevauchement.
- Charger les bols à soupe, à céréales et de service dans le panier de diverses façons selon leur taille et forme. Charger les bols solidement entre les rangées de tiges. Ne pas imbriquer les bols car le jet d'eau n'atteindra pas toutes les surfaces.

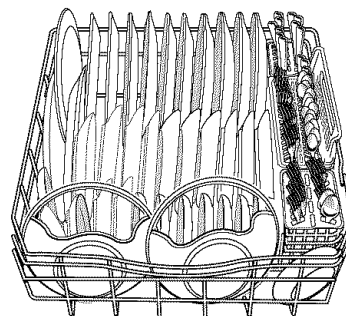

Charge pour 12 couverts

- Charger les plaques à biscuits, moules à gâteaux et autres gros articles sur les côtés et à l'arrière. Le chargement de tels articles à l'avant peut empêcher le jet d'eau d'atteindre le distributeur de détergent.
- Immobiliser les ustensiles de cuisson très sales dans le panier, cavité vers le bas.
- Veiller à ce que les poignées des ustensiles et autres articles n'entravent pas la rotation du ou des bras d'aspersion. Le ou les bras d'aspersion doivent pouvoir tourner librement.
- Ne pas charger d'articles entre le panier inférieur et la paroi latérale de la cuve du lave-vaisselle. Cela risque de bloquer l'arrivée d'eau.

REMARQUE : Si vous avez retiré le panier inférieur pour le décharger ou le nettoyer, le replacer avec les butoirs à l'avant.

Tiges rabattables

Il est possible de rabattre une ou deux rangées de tiges à l'arrière du panier inférieur.

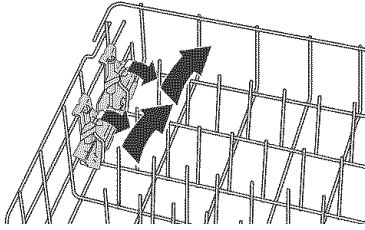

1. Saisir la pointe de la tige qui se trouve dans le support de la tige.
2. Pousser doucement la tige hors du support de la tige.
3. Coucher la rangée de tiges dans le panier pour faire de la place pour des plats plus gros, des bols, casseroles ou rôtissoires.

Chargement du panier à couverts

Charger le panier à couverts alors qu'il est dans le panier inférieur ou le retirer pour le charger sur un comptoir ou sur une table.

REMARQUE : Toujours décharger ou enlever le panier avant de décharger le reste du lave-vaisselle afin d'éviter que des gouttes d'eau ne tombent sur les couverts.

- Placer les petits articles tels que les capuchons de biberons, couvercles de bocaux, porte-épi de maïs, etc. dans la section couverte. Fermer le couvercle pour maintenir les petits articles en place.

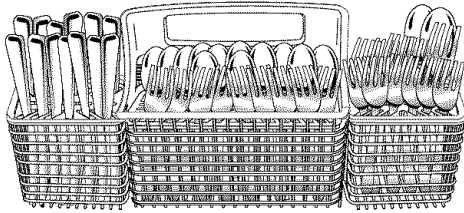

- Utiliser les modèles de chargement illustrés pour améliorer le lavage des couverts.
- Le panier à couverts peut être séparé et placé dans le panier inférieur à différents endroits. Charger les couverts dans toutes les sections ou seulement une, selon la charge.
- Lorsque les couvercles sont relevés, assortir les articles dans chaque section du panier, certains vers le haut et d'autres vers le bas afin que les articles ne s'imbriquent pas. Le jet d'eau ne peut atteindre les articles imbriqués.

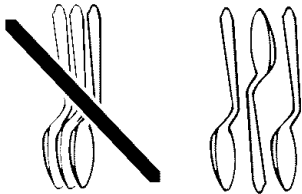

IMPORTANT : Toujours charger les articles acérés (couteaux, brochettes, etc.) pointés vers le bas.

Extraction d'un petit panier

1. Tenir le panier du milieu et un des petits paniers. Faire glisser le petit panier vers l'avant pour le dégager des languettes situées dans les fentes.

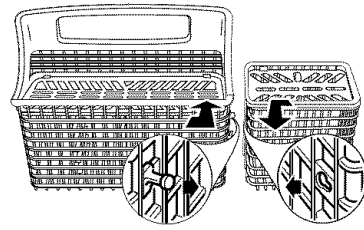

2. Séparer les paniers.

REMARQUES :

- Ne pas charger d'ustensiles en argent ou plaqués argent avec des articles en acier inoxydable. Ces métaux peuvent être endommagés s'ils se touchent durant le lavage.
- Certains aliments (tels que le sel, le vinaigre, les produits laitiers, les jus de fruits, etc.) peuvent causer des piqûres ou de la corrosion sur les couverts. Effectuer un programme de rinçage si la charge n'est pas assez pleine pour un lavage immédiat.

UTILISATION DU LAVE-VAISSELLE

Distributeur de détergent

Le distributeur de détergent comporte 2 sections. La section plus petite du pré-lavage vide le détergent dans le lave-vaisselle lors de la fermeture de la porte.

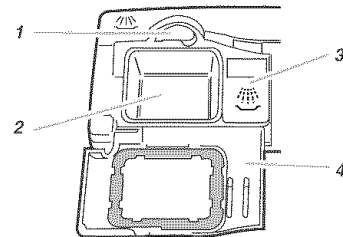

1. Loquet du couvercle
2. Section de lavage principal
3. Section de pré-lavage
4. Couvercle

La partie plus grande pour le lavage principal vide automatiquement le détergent dans le lave-vaisselle au cours du programme de lavage. (Voir le "Tableau de sélection de programme.")

- N'utiliser que du détergent pour lave-vaisselle automatique. Les autres détergents peuvent produire une mousse excessive qui risque de déborder du lave-vaisselle et réduire la performance de lavage.
- Verser le détergent juste avant de mettre le lave-vaisselle en marche.
- Conserver le détergent bien fermé dans un lieu sec et frais. Pour l'obtention de meilleurs résultats, un détergent à lave-vaisselle automatique frais est meilleur.

REMARQUE : Ne pas utiliser de détergent avec un programme de rinçage.

Remplissage du distributeur

1. Si le couvercle du distributeur est fermé, l'ouvrir en tournant le loquet du couvercle.

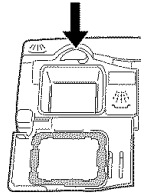

2. Verser le détergent dans la section pour le lavage principal. Voir "Quantité de détergent à utiliser."
3. Remplir la section de prélavage, si nécessaire.
4. Fermer le couvercle du distributeur.

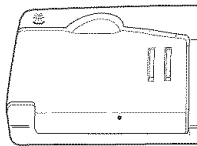

Il est normal que le couvercle s'ouvre partiellement lors de la distribution du détergent.

REMARQUE : Utiliser les deux sections pour les programmes comportant deux lavages. N'utiliser que la section avec couvercle pour les programmes ne comportant qu'un seul lavage. Voir le "Tableau de sélection de programme" pour plus de détails.

Quantité de détergent à utiliser

- La quantité de détergent à utiliser dépend de la dureté de l'eau et du type de détergent. Si on n'utilise pas assez de détergent, la vaisselle ne sera pas parfaitement lavée. Si on utilise trop de détergent dans une eau douce, la solution attaquera les articles de verre.
- La dureté de l'eau peut changer au cours d'une période de temps. Pour déterminer la dureté de l'eau, consulter le service local de distribution d'eau potable ou une entreprise d'adoucissement de l'eau.
- Différentes marques de détergent pour lave-vaisselle comportent différentes quantités de phosphore pour adoucir l'eau. Si l'eau de votre domicile est dure et que vous utilisez un détergent dont le contenu de phosphore est inférieur à 8,7 %, il faudra peut-être utiliser plus de détergent, ou utiliser un détergent dont le contenu de phosphore est supérieur à 8,7 %.

Dureté de l'eau

Quantité de détergent

Eau douce à moyennement dure

0 à 6 grains par gallon

Pour les charges normalement sales

- Remplir partiellement la section de lavage principal (6 c. à thé ou 30 g)
- Remplir la section de prélavage (4 c. à thé ou 20 g)

REMARQUE : Ajouter seulement 2 c. à thé ou 10 g de détergent dans la section "prélavage" si la vaisselle a déjà été pré rincée ou si l'eau est très douce (0 à 2 grains par gallon).

Pour les charges très sales

- Remplir partiellement la section de lavage principal (7 c. à thé ou 35 g)
- Remplir la section de prélavage (4 c. à thé ou 20 g)

Eau de dureté moyenne à élevée

7 à 12 grains par gallon

Pour les charges normalement sales et très sales

- Remplir partiellement la section de lavage principal (7 c. à thé ou 35 g)
- Remplir la section de prélavage (4 c. à thé ou 20 g)

Eau très dure

13 grains par gallon et plus

REMARQUE : Il peut être nécessaire d'utiliser le programme Pots Pans (casserolles) ou le programme normal avec l'option Hi Temp Scrub (nettoyage à haute temp.) pour la meilleure performance de lavage avec une eau très dure.

Pour les charges normalement sales et très sales

- Remplir la section de lavage principal (8 c. à thé ou 40 g)
- Remplir la section de prélavage (4 c. à thé ou 20 g)
- Tourner le distributeur d'agent de rinçage à un réglage plus élevé. Voir "Distributeur d'agent de rinçage" plus loin dans cette section.

REMARQUE : Les quantités indiquées correspondent à l'emploi d'un détergent en poudre standard. La quantité peut varier si on utilise un détergent en poudre concentré ou un détergent liquide. Lors de l'utilisation d'un détergent en poudre concentré ou d'un détergent liquide, procéder conformément aux instructions indiquées sur l'emballage.

Distributeur d'agent de rinçage

Un agent de rinçage empêche l'eau de former des gouttelettes qui peuvent sécher en laissant des taches ou coulées. Il améliore également le séchage en permettant à l'eau de s'écouler de la vaisselle au cours du rinçage final en libérant une petite quantité de l'agent de rinçage dans l'eau de rinçage. Votre lave-vaisselle est conçu pour utiliser un agent de rinçage liquide. Ne pas utiliser un agent solide ou en forme de barre.

Remplissage du distributeur

La capacité du distributeur d'agent de rinçage est de 4,8 oz (145 mL). Dans les conditions normales, cette quantité devrait durer environ trois mois. Il n'est pas nécessaire d'attendre que le distributeur soit vide avant de le remplir. Essayer de le garder plein, mais il ne faut pas le remplir excessivement.

1. S'assurer que la porte du lave-vaisselle est complètement ouverte.
2. Tourner le bouton du distributeur vers la gauche et le soulever.

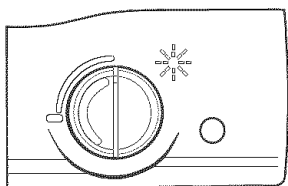

3. Verser l'agent de rinçage jusqu'à ce que la fenêtre indicatrice apparaisse pleine.
4. Absorber tout agent de rinçage renversé avec un chiffon humide.
5. Replacer le bouton du distributeur.

Réglage de la quantité d'agent de rinçage

Il est possible de régler la quantité d'agent de rinçage libéré lors du rinçage final. Le réglage de l'usine est à 2. Pour la plupart des conditions d'eau, choisir le réglage 1 ou 2. S'il y a des traînées ou des taches de calcium (eau dure) sur la vaisselle, essayer un réglage plus élevé.

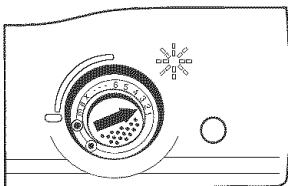

Modification du réglage

Retirer le bouton du distributeur, puis tourner le dispositif d'ajustement à l'intérieur au réglage désiré.

Conseils d'efficacité pour le lave-vaisselle

L'eau chaude dissout et active le détergent de lavage de la vaisselle. L'eau chaude dissout également la graisse sur la vaisselle et contribue au séchage sans taches des verres. Pour les meilleurs résultats de lavage, l'eau devrait être à 120°F (49°C) à son entrée dans le lave-vaisselle. Les charges peuvent ne pas être lavées aussi bien si la température de l'eau est trop basse. L'eau trop chaude peut rendre certaines saletés plus difficiles à enlever et empêcher certains ingrédients du détergent de faire effet. Si le chauffe-eau se trouve loin du lave-vaisselle, il peut être nécessaire de faire couler l'eau chaude au robinet le plus près du lave-vaisselle pour minimiser la quantité d'eau froide dans la canalisation d'eau.

Contrôle de la température de l'eau

1. Laisser couler l'eau chaude par le robinet le plus proche du lave-vaisselle pendant au moins 1 minute.
2. Placer un thermomètre à viande ou à confiserie dans une tasse à mesurer en verre.

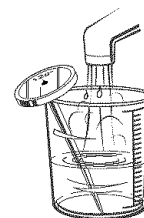

3. Vérifier la température sur le thermomètre pendant que l'eau coule dans la tasse.
 - Pour économiser de l'eau, de l'énergie et du temps, ne pas rincer la vaisselle avant de la placer dans le lave-vaisselle.
 - Utiliser un programme de faible énergie, rapide ou court chaque fois que c'est possible. Ces programmes utilisent moins d'eau chaude et d'énergie que le programme Normal.
 - Utiliser la caractéristique de mise en marche différée (sur certains modèles) pour faire fonctionner votre lave-vaisselle en dehors des heures de pointe. Les services publics locaux recommandent d'éviter l'emploi intense d'énergie à certaines heures du jour.
 - Durant l'été, faire fonctionner le lave-vaisselle la nuit pour réduire l'accumulation de chaleur dans la cuisine durant la journée.
 - Utiliser l'option de séchage éconergique chaque fois que c'est possible. Lors de l'utilisation de ces options, prévoir des durées de séchage plus longues (la nuit). Utiliser un agent de rinçage pour améliorer le séchage.
 - Utiliser les programmes ou les options qui ajoutent un supplément de chaleur au lavage ou à la section de rinçage du programme seulement lorsque cela s'impose.
 - Utiliser le lave-vaisselle avec des charges complètes. Utiliser un programme de rinçage après les repas jusqu'à ce que le lave-vaisselle soit plein.
 - Si votre domicile est équipé d'un adoucisseur d'eau, vous voudrez peut-être éviter de mettre le lave-vaisselle en marche durant la régénération de l'adoucisseur, laquelle pourrait entraîner une mauvaise performance de lavage.

Tableau de commande



Tableau de sélection de programme

Choisir le programme et les options de lavage désirés. Ou appuyer sur START (mise en marche) pour utiliser le même programme et la ou les mêmes options que dans le programme précédent.

REMARQUE : Si le dernier programme achevé était un rinçage, le lave-vaisselle exécutera le dernier programme de lavage complet et les options que vous avez choisies quand vous appuyez sur Start.

- Si l'appareil est mis hors tension ou si la porte est ouverte pendant une période prolongée, la mémoire du bouton Start reviendra par défaut au programme Normal avec séchage à chaud.
- Si vous ne faites pas fonctionner le lave-vaisselle quotidiennement, fermez la porte pour maintenir la mémoire.

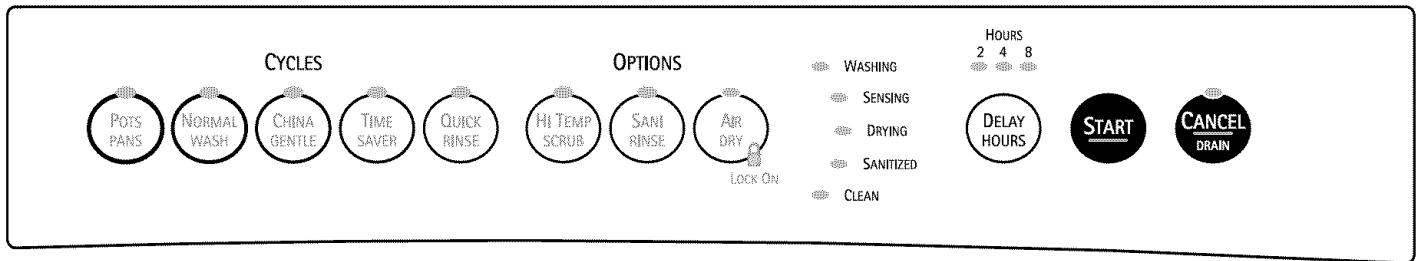
Le "●" indique les étapes de chaque programme.

Les températures sont indiquées lorsque de la chaleur est ajoutée.

La consommation d'eau est indiquée en gallons américains/litres.

La durée du programme inclut la durée de séchage. Un astérisque (*) à côté de la durée du programme indique que la durée du programme peut être plus longue selon la température de l'eau entrant dans le lave-vaisselle. Moins l'eau est chaude, plus le programme sera long. Si l'eau est déjà suffisamment chaude, la durée du programme sera celle indiquée.



POTS PANS



Utiliser ce programme pour les casseroles et la vaisselle ordinaire difficiles à nettoyer et très sales.



Utiliser les deux sections du distributeur de détergent.

Quantité de débris	Lavage	Lavage principal	Rinçage	Rinçage	Rinçage final chauffé	Séchage	Durée (min)	Consommation d'eau (gal/L)
Vaisselle très sale	● 130°F (54°C)	● 140°F (60°C)	●	●	● 140°F (60°C)	●	97*	8,8-10,4/ 33,3-39,4
Vaisselle peu sale	● 130°F (54°C)	● 140°F (60°C)		●	● 140°F (60°C)	●	89*	6,9/26,2



NORMAL WASH



Utiliser les deux sections du distributeur de détergent.

Utiliser ce programme pour des charges comportant des quantités normales de débris alimentaires. (L'étiquette de consommation d'énergie est basée sur ce programme.)

Quantité de débris	Lavage	Lavage principal	Rinçage	Rinçage	Rinçage final chauffé	Séchage	Durée (min)	Consommation d'eau (gal/L)
Vaisselle très sale	●	● 140°F (60°C)	●	●	● 140°F (60°C)	●	95*	8,8-10,4/ 33,3-39,4
Vaisselle peu sale	●	● 130°F (54°C)		●	● 140°F (60°C)	●	87*	6,9/26,2





CHINA GENTLE





Utiliser la section principale du distributeur de détergent.

Utiliser ce programme pour les articles en porcelaine et en cristal. Ce programme comprend un lavage léger et un rinçage délicat. Pendant le séchage à chaud, l'élément de chauffage fonctionne par intermittence.

Quantité de débris	Rinçage	Lavage principal	Rinçage et purge	Rinçage	Rinçage final chauffé	Séchage	Durée (min)	Consommation d'eau (gal/L)
Vaisselle très sale	●	●	●		● 135°F (57°C)	● programmé	79*	7,1-8,6/ 26,9-32,6
Vaisselle peu sale	●	●	● Purge		● 135°F (57°C)	● programmé	70*	5,5/20,8

 <p>Utiliser ce programme pour des charges pré-rincées ou légèrement sales. Le détecteur ajoute de l'eau et du temps, au besoin, pour un nettoyage maximum.</p>		 <p>Utiliser la section principale du distributeur de détergent.</p>						
Temp de l'eau premier remplissage	Rinçage	Lavage principal	Rinçage	Rinçage	Rinçage final chauffé	Séchage	Durée (min)	Consommation d'eau (gal/L)
Plus de 135°F (57°C)		●	●		●	●	44*	5,2-6,7/ 19,7-25,4
Moins de 135°F (57°C)	●	●	●		●	●	48*	6,9-8,4/ 26,1-31,9

 <p>Utiliser ce programme de rinçage pour rincer la vaisselle, les verres et l'argenterie qui ne seront pas lavés immédiatement.</p>		 <p>Ne pas utiliser de détergent avec ce programme de rinçage.</p>						
Quantité de débris	Lavage	Rinçage	Lavage principal	Rinçage	Rinçage final chauffé	Séchage	Durée (min)	Consommation d'eau (gal/L)
Vaisselle peu sale				●			10	1,8-2,1/ 6,8-7,9

REMARQUE : Le détecteur incorporé au lave-vaisselle contrôle le degré de saleté. La durée du programme et/ou la consommation d'eau peuvent varier étant donné que le détecteur rajuste le programme pour assurer des performances de lavage optimales.

Annulation d'un programme

En tout temps au cours d'un programme, appuyer sur



CANCEL/DRAIN (annulation/vidange) s'allume. Le lave-vaisselle commence une vidange de 2-minutes (si nécessaire). Laisser le lave-vaisselle se vidanger complètement. L'indicateur s'éteint quand le lave-vaisselle termine la vidange.

Pour arrêter la vidange

On peut appuyer de nouveau sur Cancel/Drain pour arrêter la vidange immédiatement. Ne pas oublier de vidanger le lave-vaisselle avant de commencer un nouveau programme.

Pour annuler les indicateurs

Appuyer sur Cancel/Drain avant de mettre le lave-vaisselle en marche pour annuler l'ensemble des options et programmes.

Changement d'un programme ou réglage

Durant la première minute d'un programme

1. Appuyer sur une nouvelle touche de programme et/ou options.
2. Vérifier les distributeurs de détergent. Ils doivent être bien remplis pour le nouveau programme.

Après la première minute d'un programme

1. Appuyer sur



CANCEL/DRAIN (annulation/vidange) s'allume. Le lave-vaisselle commence une vidange de 2-minutes (au besoin). Laisser le lave-vaisselle évacuer l'eau complètement.

2. Vérifier les distributeurs de détergent. Ils doivent être bien remplis pour le nouveau programme.
3. Fermer la porte.
4. Appuyer sur une nouvelle touche de programme et/ou d'options.
5. Appuyer sur START (mise en marche).

Addition de vaisselle durant un programme

On peut ajouter un article n'importe quand avant le début du lavage principal. Ouvrir la porte et vérifier le distributeur de détergent. Si le couvercle est encore fermé, on peut ajouter des articles.

Pour ajouter des articles

1. Déverrouiller la porte pour interrompre l'exécution du programme. Attendre quelques instants jusqu'à l'arrêt des bras d'aspersion avant d'ouvrir la porte.
2. Ouvrir la porte. Si le couvercle du distributeur de détergent est encore fermé, ajouter l'article.
3. Pousser fermement sur la porte jusqu'à ce qu'elle s'enclenche. Le lave-vaisselle se remet alors automatiquement en marche après une pause d'environ 5 secondes.

Sélection d'options

Vous pouvez personnaliser vos programmes en appuyant sur une option. Si vous changez d'idée, appuyer de nouveau sur l'option pour l'annuler. Choisir une option différente si désiré.

Vous pouvez changer une option en tout temps avant que l'option choisie ne commence. Par exemple, vous pouvez appuyer sur une option de séchage sans chaleur en tout temps avant que le séchage commence.

Appuyer sur START (mise en marche) pour utiliser le même programme et les mêmes options que dans le programme de lavage précédent.

REMARQUE : Si le dernier programme terminé était un programme de rinçage, quand vous appuyez sur Start, le lave-vaisselle exécute le dernier programme complet de lavage et les options.

Hi Temp Scrub/nettoyage à haute temp.

Choisir cette option pour chauffer l'eau durant des parties du programme. Hi Temp Scrub (nettoyage à haute temp.) chauffe l'eau jusqu'à 145°F (63°C) durant le principal lavage. Le chauffage de l'eau aide à améliorer les résultats de lavage. La fonction Hi Temp Scrub (nettoyage à haute temp.) est utile lorsque des aliments cuits adhèrent à la vaisselle.

Cette option ajoute de la chaleur, de l'eau et du temps de lavage au programme.



REMARQUE : Hi Temp Scrub (nettoyage à haute temp.) est une option avec les programmes Pots Pans (casseroles) et Normal Wash (lavage normal).

Sani Rinse/option de rinçage sanitaire

Choisir cette option pour augmenter la température de l'eau à environ 160°F (71°C) pendant 10 minutes. L'option Sani Rinse augmente la chaleur et la durée du programme. Dans les programmes Pots & Pans et Normal Wash, ce rinçage à haute température assainit la vaisselle et la verrerie conformément au protocole NSF P153 Assainissement et performance de nettoyage des lave-vaisselle ménagers à aspersion.



REMARQUE : L'option Sani Rinse fonctionne avec les programmes Pots Pans et Normal Wash.

Air Dry/séchage à l'air

Sélectionner cette option permettant d'économiser de l'énergie pour sécher la vaisselle sans chaleur. Le séchage sans chaleur est utile lorsque les charges contiennent des articles en plastique sensibles aux températures élevées.



La vaisselle prend plus de temps à sécher et certaines taches peuvent survenir. Pour le meilleur séchage, utiliser un agent de rinçage liquide. Certains articles (tels que les plastiques) peuvent avoir besoin d'être essuyés avec un linge.

REMARQUE : Les programmes Time Saver (gain de temps) et Quick Rinse (rinçage rapide) ont automatiquement recours à cette caractéristique. Air Dry (séchage à l'air) est une option avec tous les autres programmes.

Lock On/verrouillage

Utiliser le verrouillage des commandes pour prévenir l'utilisation non intentionnelle du lave-vaisselle. Le verrouillage des commandes peut aussi être utilisé pour prévenir les changements non intentionnels de programme ou d'option durant un programme.



Lorsque LOCK ON (verrouillage) est allumé, tous les boutons sont désactivés.

REMARQUES :

- On peut ouvrir la porte du lave-vaisselle lorsque les commandes sont verrouillées.
- On peut enclencher le dispositif de verrouillage des commandes lorsque le lave-vaisselle est en marche.

Pour verrouiller les commandes du lave-vaisselle

Appuyer sur la touche



pendant 4 secondes. L'indicateur LOCK ON (verrouillage) s'allume.

Lorsqu'on appuie sur une touche alors que les commandes du lave-vaisselle sont verrouillées, l'indicateur clignote 3 fois.

Pour déverrouiller les commandes du lave-vaisselle

Appuyer sur la touche AIR DRY (séchage à l'air) pendant 4 secondes. L'indicateur lumineux s'éteint.

Delay Hours/mise en marche différée

Choisir cette option pour mettre en marche le lave-vaisselle plus tard ou en dehors des heures de pointe.

Pour différer la mise en marche

1. Fermer la porte.
2. Choisir un programme de lavage et les options.
3. Appuyer sur DELAY HOURS (mise en marche différée) 1 fois pour un délai de 2 heures, 2 fois pour un délai de 4 heures ou 3 fois pour un délai de 8 heures.



Le chiffre s'allume au-dessus de DELAY HOURS. Le lave-vaisselle se met en marche au bout du nombre d'heures choisi.

4. Appuyer sur START (mise en marche).

REMARQUE : Pour annuler la mise en marche différée, appuyer sur CANCEL/DRAIN (annulation/vidange) jusqu'à ce que tous les indicateurs de mise en marche différée s'éteignent.

IMPORTANT :

- Ne faire fonctionner le lave-vaisselle que lorsque vous êtes à domicile.
- Si votre domicile est équipé d'un adoucisseur d'eau, ne pas mettre le lave-vaisselle en marche durant la régénération de l'adoucisseur.

Indicateurs d'état d'avancement du programme

On peut suivre la progression du programme du lave-vaisselle en vérifiant les indicateurs d'état d'avancement du programme.



Sensing/détection

Ce lave-vaisselle parvient à établir le degré de saleté de la charge. Le degré de saleté détermine la durée de certains programmes, la quantité de chaleur à ajouter au lavage ou au rinçage et le programme nécessaire pour laver la charge. L'indicateur SENSING (détection) s'allume pendant les étapes de détection du degré de saleté de la charge. L'action de lavage se poursuit pendant ces étapes.

Sanitized/assainissement

Lorsqu'on sélectionne l'option Sani Rinse, l'indicateur SANITIZED (assainissement) s'allume dès que ce programme est terminé. L'indicateur clignote à la fin du programme lorsque le lave-vaisselle n'a pas bien lavé la vaisselle, comme par exemple lorsqu'on a interrompu le programme. L'indicateur lumineux s'éteint lorsqu'on ouvre la porte.

Clean/propre

L'indicateur CLEAN (propre) s'allume lorsque le programme sélectionné est terminé. Cet indicateur s'éteint lorsqu'on ouvre la porte ou appuie sur Cancel/Drain.

Événement actif

L'événement actif réduit le bruit du lave-vaisselle. Le couvercle se ferme après le début du programme. Les bruits de remplissage et de lavage sont réduits. L'événement actif s'ouvre une fois le lavage terminé et la vapeur s'échappe dans la pièce.

REMARQUE : Un léger bruit se fait entendre lorsque le couvercle se ferme et s'ouvre. Ceci est normal.

Système de séchage

Durant le séchage, vous pouvez voir de la vapeur s'échapper par l'événement du coin supérieur gauche de la porte. Ceci est normal car la chaleur sèche la vaisselle.

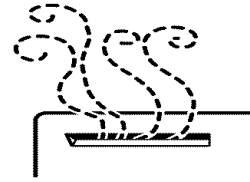

IMPORTANT : La vapeur est chaude. Ne pas toucher l'événement durant le séchage.

Dispositif de protection contre le débordement

Le dispositif de protection contre le débordement (au coin avant droit de la cuve du lave-vaisselle) empêche le lave-vaisselle de déborder. Il faut qu'il soit en place pour que le lave-vaisselle fonctionne.

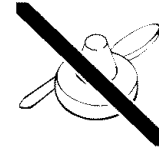

S'assurer qu'il n'y a pas en dessous des objets qui puissent empêcher le dispositif de monter ou de descendre.

LAVAGE D'ARTICLES SPÉCIAUX

En cas de doute au sujet du lavage d'un article particulier, consulter le fabricant pour déterminer si l'article est lavable au lave-vaisselle.

Matériau	Lavable au lave-vaisselle?/ Commentaires
Aluminium	Oui L'eau chaude et les détergents peuvent affecter la finition de l'aluminium anodisé.
Aluminium jetable	Non Ne pas laver les plats d'aluminium jetables au lave-vaisselle. Ils risquent de se déplacer durant le lavage et de transférer des marques noires à la vaisselle et à d'autres articles.
Bouteilles et cannettes	Non Laver manuellement les bouteilles et cannettes. Les étiquettes peuvent se détacher dans le lave-vaisselle et obstruer les orifices des bras d'aspersion ou la pompe, et réduire la performance de lavage.
Fonte	Non La patine sera éliminée et la fonte rouillera.
Porcelaine/grès	Oui Consulter toujours les recommandations du fabricant avant le lavage. La décoration des articles antiques, peints à la main ou l'émaillage peut se détériorer. Les dorures peuvent se dissiper ou changer de couleur.
Cristal	Oui Vérifier les recommandations du fabricant avant le lavage. Après plusieurs lavages, la solution de détergent peut attaquer certains types de cristal au plomb.
Or	Non Les couverts dorés subiront un changement de couleur.
Verre	Oui Le verre opaque jaunit après de nombreux lavages au lave-vaisselle.
Coutellerie à manche creux	Non Les manches de certains couteaux sont fixés à la lame au moyen d'un adhésif qui peut se dégager lors du lavage au lave-vaisselle.
Étain, laiton, bronze	Non L'eau chaude et les détergents peuvent modifier la couleur et la finition.

Matériau	Lavable au lave-vaisselle?/ Commentaires
Plastiques jetables	Non Ce matériau ne peut résister aux effets de l'eau chaude et des détergents.
Plastiques	Oui Consulter toujours les recommandations du fabricant avant le lavage. La résistance des articles de plastique à l'eau chaude et aux détergents est variable. Charger les articles de plastique seulement dans le panier supérieur.
Acier inoxydable	Oui Si le lavage n'est pas effectué immédiatement, exécuter un programme de rinçage. Le contact prolongé avec des résidus alimentaires contenant sel, vinaigre, produits laitiers ou jus de fruit peut endommager la finition.
Argent sterling ou plaqué	Oui Si le lavage n'est pas effectué immédiatement, exécuter un programme de rinçage. Le contact prolongé avec des résidus alimentaires contenant sel, acide ou sulfure (œufs, mayonnaise et fruits de mer) peut endommager la finition.
Fer blanc	Non Possibilité de rouille.
Ustensiles de bois	Non Laver manuellement. Consulter toujours les recommandations du fabricant avant le lavage. Le bois non traité peut se déformer, se fissurer ou perdre sa finition.

ENTRETIEN DU LAVE-VAISSELLE

Nettoyage du lave-vaisselle

Nettoyage de l'extérieur

Dans la plupart des cas, il suffit d'utiliser un linge doux, humide ou une éponge et un détergent doux pour nettoyer les surfaces extérieures du lave-vaisselle et préserver son aspect de produit neuf.

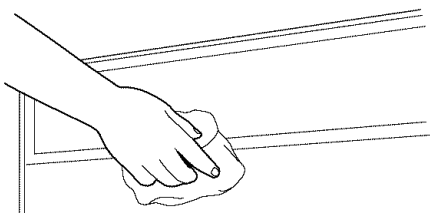

Nettoyage de l'intérieur

Les composés minéraux présents dans l'eau dure peuvent provoquer l'accumulation d'un film blanchâtre sur les surfaces intérieures, particulièrement juste au-dessous de la porte.

Ne pas nettoyer les surfaces internes du lave-vaisselle avant qu'elles aient refroidi. Porter des gants de caoutchouc. Ne pas utiliser un produit de nettoyage autre que le détergent pour lave-vaisselle; ce premier pourrait provoquer un moussage excessif.

Nettoyage des surfaces internes

Faire une pâte avec un détergent pour lave-vaisselle en poudre sur une éponge humide et nettoyer.

OU

Utiliser un détergent liquide pour lave-vaisselle automatique, et nettoyer avec une éponge humide.

OU

Voir la méthode de rinçage au vinaigre à la section "Taches et films sur la vaisselle" à "Dépannage".

REMARQUE : Effectuer un programme de lavage normal avec détergent après avoir nettoyé l'intérieur.

Dispositif anti-refoulement

Vérifier le dispositif anti-refoulement lorsque votre lave-vaisselle ne se vidange pas bien.

Certains codes de plomberie provinciaux ou locaux exigent l'installation d'un dispositif anti-refoulement entre un lave-vaisselle encastré et le système de canalisation du domicile. Si un tuyau d'évacuation du domicile est bouché, le dispositif anti-refoulement protège votre lave-vaisselle contre un refoulement de l'eau.

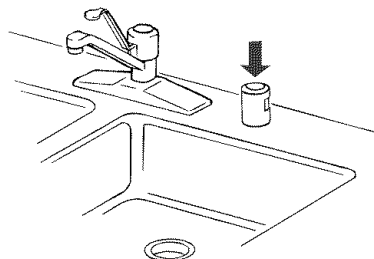

Le dispositif anti-refoulement se trouve habituellement sur le dessus de l'évier ou du comptoir près du lave-vaisselle. Pour commander un dispositif anti-refoulement, veuillez consulter les numéros de service mentionnés à la dernière page de ce manuel. Demander le numéro de pièce 300096.

REMARQUE : Le dispositif anti-refoulement est un article de plomberie externe qui ne fait pas partie de votre lave-vaisselle. La garantie fournie avec votre lave-vaisselle ne couvre pas les coûts de service directement associés au nettoyage ou à la réparation d'un dispositif anti-refoulement externe.

Nettoyage du dispositif anti-refoulement

Nettoyer le dispositif anti-refoulement périodiquement pour assurer la vidange adéquate de votre lave-vaisselle. Suivre les instructions de nettoyage fournies par le fabricant. Pour la plupart des types, il suffit de soulever le couvercle chromé, de dévisser le capuchon de plastique, puis de vérifier s'il y a une accumulation de saleté. Nettoyer au besoin.

Remisage du lave-vaisselle

Remisage pour l'été

Protéger le lave-vaisselle au cours des mois d'été en fermant l'approvisionnement d'eau et en déconnectant le lave-vaisselle de l'alimentation électrique.

Hivérisation du lave-vaisselle

Protéger le lave-vaisselle et le domicile contre les dommages par l'eau, attribuables au gel des conduits d'eau. Si le lave-vaisselle est laissé dans une résidence saisonnière ou risque d'être exposé à des températures près du degré de congélation, faites hivériser le lave-vaisselle par un technicien de service agréé.

DÉPANNAGE

Essayer d'abord les solutions suggérées ici; elles pourraient vous éviter le coût d'une visite de service...

Le lave-vaisselle ne fonctionne pas correctement

■ Le lave-vaisselle ne fonctionne pas ou s'arrête au cours d'un programme

La porte est-elle bien fermée et enclenchée?

A-t-on sélectionné le bon programme? Consulter le "Tableau de sélection de programme".

Le lave-vaisselle est-il alimenté par le courant électrique? Un fusible est-il grillé ou un disjoncteur s'est-il ouvert?

Le moteur s'est-il arrêté par suite d'une surcharge? Le moteur se réactive automatiquement après quelques minutes. S'il ne se remet pas en marche, contacter le service de dépannage.

Le robinet d'arrêt (le cas échéant) est-il ouvert?

■ Le lave-vaisselle ne se remplit pas

Le dispositif de protection contre le débordement peut-il monter et descendre librement? Appuyer pour le libérer.

■ La durée d'exécution du programme semble être trop longue

L'eau fournie au lave-vaisselle est-elle suffisamment chaude? Le lave-vaisselle fonctionne plus longtemps durant le chauffage de l'eau. Voir la section "Conseils d'efficacité pour le lave-vaisselle".

Une période d'attente s'ajoute automatiquement dans certains programmes de lavage et de rinçage jusqu'à ce que l'eau atteigne la température correcte.

■ Résidus d'eau dans le lave-vaisselle

Le programme est-il terminé?

■ Résidus de détergent dans la section avec couvercle du distributeur

Le programme est-il terminé?

Le détergent est-il libre de grumeaux? Remplacer le détergent au besoin.

Le panier inférieur est-il installé correctement avec les butées à l'avant? Voir la section "Pièces et caractéristiques". Réinstaller le panier au besoin.

■ Apparition d'un résidu blanc à l'avant du panneau d'accès

A-t-on utilisé une quantité excessive de détergent? Voir la section "Distributeur de détergent".

La marque de détergent utilisée produit-elle trop de mousse? Essayer une marque de détergent différente pour réduire le moussage et éliminer l'accumulation.

■ Odeur dans le lave-vaisselle

La vaisselle est-elle lavée tous les 2 ou 3 jours? Exécuter un programme de rinçage une ou deux fois par jour jusqu'à ce qu'une charge complète soit accumulée.

Le lave-vaisselle a-t-il une odeur de plastique neuf? Effectuer un rinçage au vinaigre décrit à "Taches et films sur la vaisselle" plus loin dans ce guide de dépannage.

■ Condensation sur le comptoir de la cuisine (modèles encastrés)

Le lave-vaisselle est-il aligné avec le dessus du comptoir? L'humidité sortant de l'événement de la console du lave-vaisselle peut se former sur le comptoir. Voir les instructions d'installation pour plus de renseignements.

Vaisselle pas complètement nettoyée

■ Résidus de produits alimentaires sur la vaisselle

La vaisselle est-elle chargée correctement? Voir la section "Chargement du lave-vaisselle".

La température de l'eau est-elle trop basse? Pour les meilleurs résultats de lavage, l'eau devrait être à 120°F (49°C) à son entrée dans le lave-vaisselle. Voir la section "Conseils d'efficacité pour le lave-vaisselle".

A-t-on utilisé la bonne quantité de détergent frais? Utiliser seulement les détergents recommandés pour lave-vaisselle. Voir la section "Distributeur de détergent". Ne jamais employer moins d'une cuillerée à soupe (15 g) par charge. Pour qu'il soit efficace, il faut que le détergent soit frais. Remiser le détergent dans un endroit frais et sec. Une vaisselle très sale et/ou une eau dure nécessitent généralement un supplément de détergent.

Y a-t-il des grumeaux de détergent dans le distributeur? Utiliser uniquement un détergent frais. Ne pas laisser le détergent pendant plusieurs heures dans un distributeur humide. Nettoyer le distributeur lorsqu'il s'y trouve des grumeaux de détergent.

La pompe ou le bras d'aspersion est-il obstrué par des étiquettes de bouteilles et de cannettes? Pour le lavage des bouteilles et des cannettes, veiller à ce que les étiquettes n'obstruent pas la pompe ou le bras d'aspersion.

La pression d'eau du domicile est-elle suffisamment élevée pour un remplissage convenable du lave-vaisselle? La pression d'eau du domicile devrait être de 20 à 120 lb/po² (138 à 828 kPa). Si la pression est insuffisante, il peut être nécessaire d'installer une pompe de surpression.

Une accumulation de mousse ralentit-elle le bras d'aspersion? Ne jamais utiliser de savon ou de détergent à lessive. Utiliser uniquement les détergents recommandés pour lave-vaisselle.

Présence de taches sur la vaisselle

■ Taches et films sur la vaisselle

L'eau est-elle dure ou contient-elle une concentration élevée de minéraux? Le conditionnement de l'eau de rinçage final avec un agent de rinçage liquide favorise l'élimination des taches et films. Veiller à ce que le distributeur soit toujours rempli d'un agent de rinçage.

La température de l'eau est-elle trop basse? Pour les meilleurs résultats de lavage, l'eau devrait être à 120°F (49°C) à son entrée dans le lave-vaisselle. Voir la section "Conseils d'efficacité pour le lave-vaisselle".

A-t-on utilisé la bonne quantité de détergent frais? Utiliser seulement les détergents recommandés pour lave-vaisselle. Voir la section "Distributeur de détergent". Ne jamais employer moins d'une cuillerée à soupe (15 g) par charge. Pour qu'il soit efficace, il faut que le détergent soit frais. Remiser le détergent dans un endroit frais et sec. Une vaisselle très sale et/ou une eau dure nécessitent généralement un supplément de détergent.

La pression d'eau du domicile est-elle suffisamment élevée pour un remplissage convenable du lave-vaisselle? La pression d'eau du domicile devrait être de 20 à 120 lb/po² (138 à 828 kPa). Si la pression est insuffisante, il peut être nécessaire d'installer une pompe de surpression.

REMARQUE : Pour éliminer les taches et films sur la vaisselle, essayer un rinçage avec de l'eau vinaigrée. Cette méthode ne devrait être utilisée qu'occasionnellement. Le vinaigre est un acide et son utilisation trop fréquente pourrait endommager le lave-vaisselle.

1. Laver et rincer la vaisselle. Utiliser le séchage à l'air ou une option de séchage économique. Enlever tous les couverts ou articles métalliques.
2. Ajouter 2 tasses (500 mL) de vinaigre blanc dans une tasse à mesurer lavable au lave-vaisselle et la placer dans le panier inférieur.
3. Faire exécuter au lave-vaisselle un programme de lavage complet et un séchage à l'air ou une option de séchage économique. Ne pas utiliser de détergent. Le vinaigre se mélangera à l'eau de lavage.

■ **Film de silice ou attaque (le film de silice est un dépôt blanc irisé; l'attaque produit l'apparence d'un film translucide)**

Il y a parfois une réaction chimique de l'eau avec certains types de verres. Ceci est habituellement imputable à certaines combinaisons d'eau douce ou adoucie, solutions de lavage alcalines, rinçage insuffisant, chargement excessif du lave-vaisselle, et la chaleur de séchage. Il peut être nécessaire de laver manuellement ces articles pour éliminer complètement le problème.

Pour ralentir ce processus, utiliser la quantité minimale de détergent, mais pas moins d'une cuillerée à soupe (15 g) par charge. Utiliser un agent de rinçage liquide, et ne pas trop charger le lave-vaisselle pour permettre un rinçage à fond. Il n'est pas possible d'éliminer le film de silice ou l'effet de l'attaque chimique qui demeurent en permanence. Ne pas utiliser un séchage avec chaleur.

■ **Taches blanches sur les ustensiles de cuisson à revêtement antiadhésif**

Le détergent du lave-vaisselle a-t-il éliminé la patine? Générer une nouvelle patine après le lavage au lave-vaisselle.

■ **Taches marron sur la vaisselle et les surfaces internes du lave-vaisselle**

L'eau comporte-t-elle une concentration de fer élevée? Laver de nouveau la vaisselle après avoir versé 1 à 3 c. à thé (5-15 mL) de cristaux d'acide citrique dans la section fermée du distributeur de détergent. Ne pas utiliser de détergent. Exécuter ensuite un programme de lavage Normal avec détergent. Si ce traitement est nécessaire plus fréquemment qu'à intervalles de deux mois, on recommande l'installation d'un dispositif d'élimination du fer.

■ **Marques noires ou grises sur la vaisselle**

Des articles d'aluminium frottent-ils contre la vaisselle durant le lavage? Les articles d'aluminium jetables peuvent se détériorer dans le lave-vaisselle et causer des marques. Laver ces articles à la main. Pour éliminer les marques d'aluminium, employer un produit de nettoyage moyennement abrasif.

■ **Taches orange sur les articles de plastique ou les surfaces internes du lave-vaisselle**

Place-t-on dans le lave-vaisselle de la vaisselle sur laquelle il y a une quantité considérable de résidus alimentaires à base de tomates? Les taches peuvent se dissiper graduellement à la longue. L'utilisation fréquente du séchage avec chauffage peut ralentir le processus de dissipation des taches. Les taches n'affectent pas la performance du lave-vaisselle. Pour réduire le risque de formation de taches, utiliser régulièrement un programme de rinçage et un séchage à l'air ou une option de séchage économique.

Vaisselle pas complètement sèche

■ **La vaisselle n'est pas sèche**

Le lave-vaisselle a-t-il été chargé de manière à permettre un drainage adéquat de l'eau? Ne pas charger excessivement. Voir la section "Chargement du lave-vaisselle". Utiliser un agent de rinçage liquide pour accélérer le séchage.

Les articles de plastique sont-ils humides? Il est souvent nécessaire de sécher les articles de plastique avec une serviette.

Le distributeur d'agent de rinçage est-il vide? Voir la section "Distributeur d'agent de rinçage".

A-t-on utilisé un séchage à l'air ou une option de séchage économique? Utiliser une option de séchage avec chauffage pour une vaisselle plus sèche.

Vaisselle endommagée au cours d'un programme

■ **Écaillage de la vaisselle**

A-t-on chargé le lave-vaisselle correctement? Charger la vaisselle et les verres de telle manière qu'ils soient stables et qu'ils ne s'entrechoquent pas lors du lavage. Minimiser l'écaillage en déplaçant lentement les paniers.

REMARQUE : Les antiquités, le cristal très mince et certains types de porcelaine et de verre peuvent être trop délicats pour le lavage automatique. Laver à la main.

Bruits

■ **Émission de bruits de broyage ou de bourdonnement**

Un objet dur a pénétré dans le module de lavage (sur certains modèles). Le bruit devrait cesser après le broyage de l'objet.

Get it fixed, at your home or ours!

For repair of major brand appliances **in your own home...**
no matter who made it, no matter who sold it!

1-800-4-MY-HOME® Anytime, day or night
(1-800-469-4663) (U.S.A. and Canada)
www.sears.com www.sears.ca

For repair of carry-in products like vacuums, lawn equipment,
and electronics, call for the location of your nearest
Sears Parts and Repair Center.

1-800-488-1222 Anytime, day or night (U.S.A. only)
www.sears.com

For the replacement parts, accessories and owner's manuals
that you need to do-it-yourself, call **Sears PartsDirectSM!**

1-800-366-PART 6 a.m. – 11 p.m. CST, 7 days a week
(1-800-366-7278) (U.S.A. only)

www.sears.com/partsdirect

To purchase or inquire about a Sears Service Agreement
or Sears Maintenance Agreement:

1-800-827-6655 (U.S.A.) **1-800-361-6665** (Canada)
7 a.m. – 5 p.m. CST, Mon. – Sat. 9 a.m. – 8 p.m. EST, M – F, 4 p.m. Sat.

Para pedir servicio de reparación a
domicilio, y para ordenar piezas:

1-888-SU-HOGARSM
(1-888-784-6427)

Au Canada pour service en français:

1-800-LE-FOYER^{MC}
(1-800-533-6937)
www.sears.ca

