

FOOD WASTE DISPOSER OWNER'S GUIDE

See insert for specific information about your new disposer

- NOTE:** This Food Waste Disposer has been designed to operate on 110-120 Volt, 60 Hz exclusively. Using any other voltage or Hz adversely affects performance.
- IMPORTANT:** Read all instructions thoroughly. Keep this guide for future reference.
- CAUTION:** Be sure to review SAFETY INSTRUCTIONS FIRST PERTAINING TO A RISK OF FIRE, ELECTRICAL SHOCK OR INJURY TO PERSONS before using disposer.

Record important disposer information here

Bill of sale, sales slip, cancelled check or other purchase record should be kept to verify the original purchase date for warranty purposes.

Model Number*

Serial Number*

*Above information appears on the label affixed to bottom of the disposer. For your convenience, write down the model and serial numbers prior to installation.

Call our toll free Help Line with any questions
800-854-3229

Tools and materials you may need



PHILLIPS & FLATBLADE
SCREWDRIVER

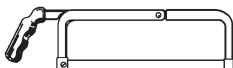

HACKSAW



PLUMBER'S PUTTY



DISHWASHER CONNECTOR KIT

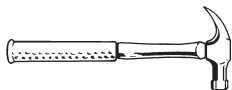

HAMMER

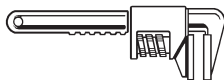

PIPE WRENCH



DOWEL OR
STEEL PUNCH



POWER CORD



STRAIN RELIEF



ANAHEIM
MANUFACTURING



IMPORTANT SAFETY INSTRUCTIONS

INSTRUCTIONS PERTAINING TO A RISK OF FIRE, ELECTRIC SHOCK OR INJURY TO PERSONS. SAVE THESE INSTRUCTIONS.

WARNING – When using electrical appliances, basic precautions should always be followed, including the following:

1. Read all instructions before using the appliance.
2. To reduce the risk of injury, close supervision is necessary when an appliance is used near children.
3. Do not put fingers or hands into a waste disposer.
4. Turn the power switch to the off position before attempting to clear a jam or remove an object from the disposer.
5. When attempting to loosen a jam in a waste disposer, use a long wooden object such as a wooden spoon or the wooden handle of a broom or mop.
6. When attempting to remove objects from a waste disposer use long-handled tongs or pliers. If the disposer is magnetically actuated, non-magnetic tools should be used.
7. To reduce the risk of injury by materials that may be expelled by a waste disposer, do not put the following into a disposer: clam or oyster shells; caustic drain cleaners or similar products; glass, china or plastic; large whole bones; metal, such as bottle caps, tin cans, aluminum foil or utensils; hot grease or other hot liquids; whole cornhusks.
8. When not operating a disposer, leave the stopper in place to reduce the risk of objects falling into the disposer.
9. DO NOT operate disposer unless splash guard is in place. (Does not apply to the Top Control/Batch Feed units.)
10. For proper grounding instructions see the ELECTRICAL CONNECTION portion of this manual.

1. REMOVAL OF OLD UNIT

TYPICAL INSTRUCTIONS, YOUR MODEL MAY VARY.

Before starting this step, turn off electrical power at the circuit breaker or fuse box.

If your old mount is the same as the mount on your new disposer, just reverse the assembly instructions found in section 3. If your new mount system is different, follow these instructions:

- A. Use a pipe wrench to disconnect drain line where it attaches to disposer discharge tube (see 1A).
- B. Remove disposer from sink flange by turning mount ring clockwise (see 1B). If you are unable to turn the mount ring, tap on one of the extensions from the ring with a hammer. Some mounting systems have tubular extensions. Inserting a screwdriver into one tube will provide additional leverage for turning the mount ring (see 1B). Some disposers may require the removal or loosening of nuts from the mount screws (see 1C). Some disposers may require the removal of a clamp.

Caution: Be sure to support the disposer while performing this step or it may fall when the mounting ring is disconnected from the mounting assembly. If your disposer is hard wired (metal shielded cable not utilizing a wall plug), complete steps C and D. If you utilize a plug-in cord, go on to step E.

- C. When disposer is removed, turn up side down and remove electrical cover plate (see 1D).
- D. Use screwdriver to remove green ground wire. Remove wire nuts from black and

white power wires and separate disposer wires from power cable wires. Loosen screws on cable clamp and separate cable from disposer.

- E. To remove the remaining mount system from the sink, loosen three mount screws and push mount ring up. Under it is the snap ring. Use a screwdriver to pop off the ring (see 1E). Remove mount ring, protector ring and gasket from sink flange. Some mounts will require the unscrewing of a large ring holding the sink flange in place. Pull sink flange up through sink and clean off the old putty from sink.

IMPORTANT: Unless you have a new home, this is a good time to clean out the trap and drain lines by running a drain auger or plumber's snake before installing your new disposer.

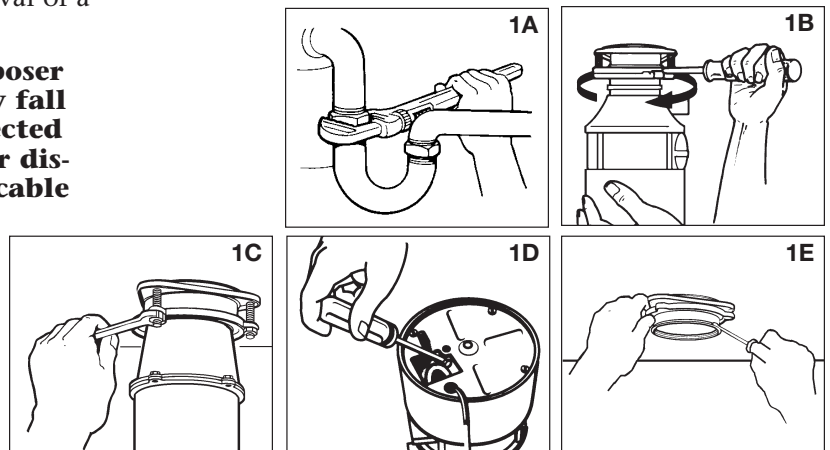

2. DISHWASHER CONNECTION

If you are utilizing a dishwasher, complete the following procedure. If dishwasher is not to be connected go on to section 3.

- A. Using a blunt instrument (steel punch or wooden dowel), knock out entire plug (see 2A). Do not use a screwdriver or sharp instrument. When knockout plug falls into disposer, you may remove it or simply grind it up when the disposer is used. This will not damage the disposer in any way, but may take some time to grind, over the course of several uses. Go to Section 3.
- B. Connect dishwasher hose using hose clamp. If hose size is different, you will need a Dishwasher Connector Kit (see 2B). Make sure all plumbing

connections are tight and in accordance with all plumbing codes and ordinances. Run water and check for leaks.

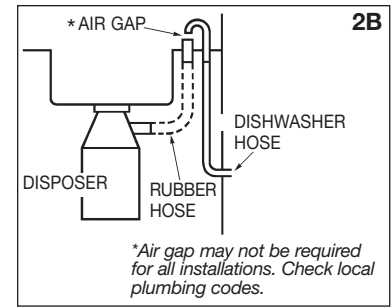
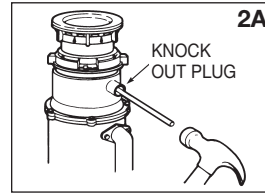

3. INSTALLATION OF MOUNTING ASSEMBLY

YOUR DISPOSER COMES WITH ONE OF THE FOLLOWING MOUNT SYSTEMS

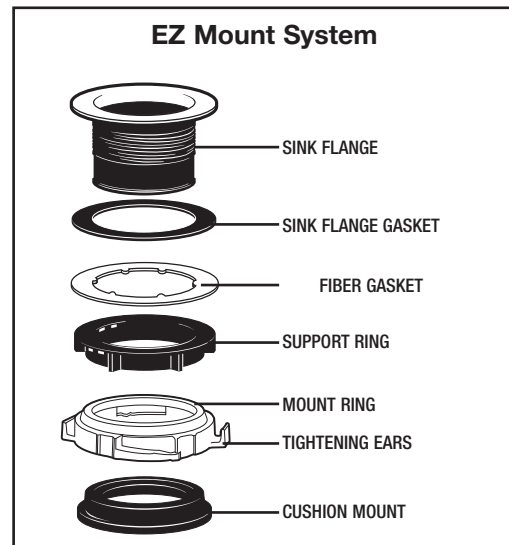
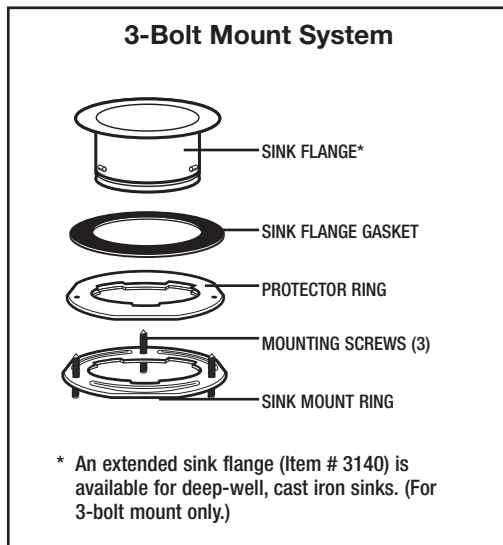

Proceed to the instructions for your type of mount system.

3-Bolt Mount System

READ COMPLETELY BEFORE STARTING

NOTE: Pay close attention to the order of mount assembly parts, as they have been correctly assembled by the factory. (See 3A and 3B.)

- A. Disassemble the mounting assembly, as it has been shipped, by turning the sink flange until the projections align with the notches in the mount ring and allow you to pull the sink flange up and out of the remaining mount assembly. Note the sequence of these parts as they are stacked and refer to 3A and 3B to identify each part. Unpack the 3 mount screws and screw them half way through the mount ring (notice "THIS SIDE UP" is imprinted on top of the mount ring).
- B. Keep these assembled parts together and set aside. Before you connect the disposer to the mount assembly under the sink, you may want to practice engaging the groove of the Hush Cushion® to the ridge at the bottom of the sink flange (see 3A and read Sec. 6).
- C. Be sure your sink is clean. Pack the underside rim of the sink flange with plumber's putty (see 3C). Position the sink flange so it is centered and readable as you look into your sink. Push the sink

Next, stack the rubber gasket on top of the protector ring and sit them on top of the pointed ends of the mount screws.

3-Bolt Mount System (continued)

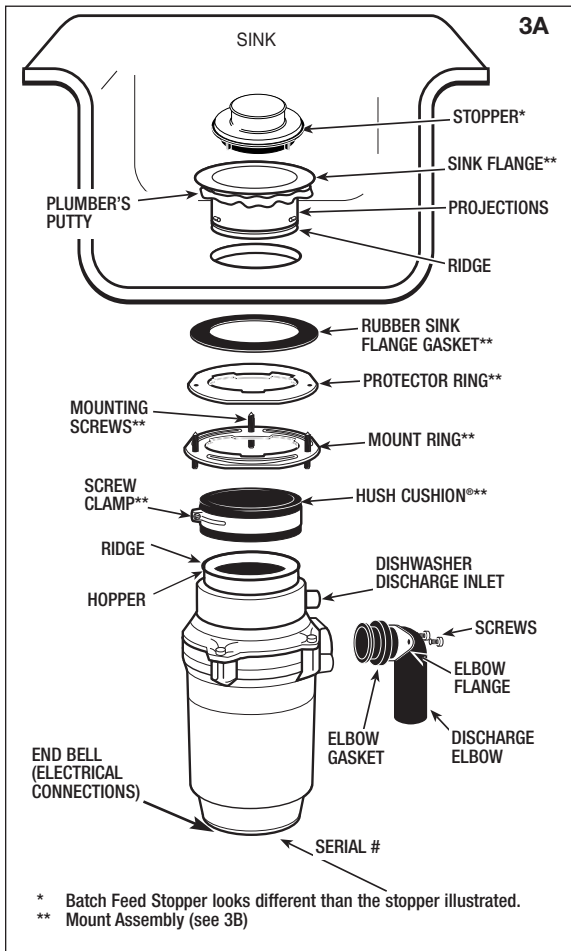

flange firmly into the sink opening to make a good seal. DO NOT move or rotate the sink flange once seated or the seal may be broken.

- D. Take the remaining portion of the mount assembly, as it was set aside and make sure that the rubber gasket is on top of the protector ring. From under the sink, while holding the sink flange firmly with one hand, line up the notches in the mount ring with the projections of the sink flange. Slide the mount assembly up onto the sink flange, past the projections and give the mount assembly a 1/4 turn, so that it will hang by itself (see 3D).
- E. Tighten the 3 mounting screws evenly with a screwdriver (see 3E). DO NOT OVERTIGHTEN! Trim off excess putty.

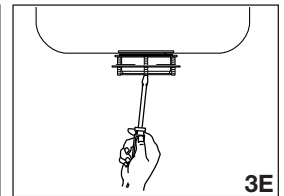
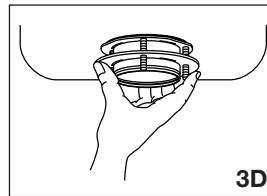
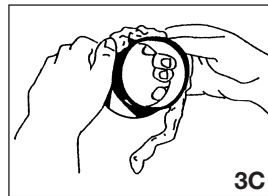
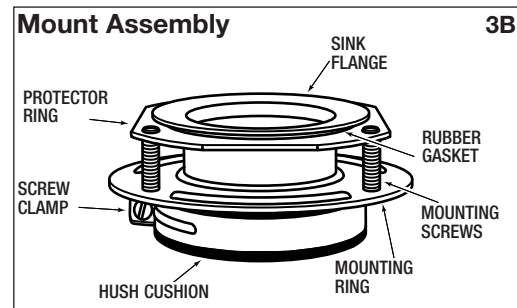

EZ Mount System

READ COMPLETELY BEFORE STARTING

NOTE: Pay close attention to the order of mount assembly parts, as they have been correctly assembled by the factory. Also, reference the cushion mount detail in illustration 3J below for the proper orientation of the cushion mount.

NOTE: Try practicing this assembly before you get under the sink to get the "feel" of how the parts fit together.

- A. Disassemble mount assembly from disposer by turning mount ring clockwise and remove.
- B. Raise mount ring toward top of sink flange. Remove cushion mount. Remove mount ring. You may want to practice installing the cushion mount at this point before you are under the sink. See paragraph H. Also see the "Important Notice: Cushion Mount Detail."
- C. Unscrew support ring from sink flange and remove fiber gasket. You are now left with sink flange and rubber gasket.
- D. The rubber gasket is used instead of plumbers putty with stainless steel sinks. Other sinks will require putty.
- E. If no putty is used, insert sink flange through rubber gasket into sink opening. Do not rotate sink flange once it is seated.
- F. If you use putty instead of the gasket, form a ring around underside of sink flange. Insert flange into sink opening, press down hard to squeeze out excess putty. From under sink, trim off excess putty flush with bottom edge of sink opening. **USE ONLY ONE: PLUMBERS PUTTY OR THE RUBBER GASKET.**
- G. From underneath sink, slip fiber gasket onto exposed sink flange. With arrows pointing up, screw support ring onto the sink flange, hand tighten until the sink flange will not move (see 3F). At this point you may want to insert stopper in sink and fill with water to check sink flange seal and insure there are no leaks.

EZ Mount System (continued)

- H. Place mount ring over sink flange and hold in place while installing cushion mount (large side down) so the groove on the inside of cushion mount fits over lip on sink flange, similar to putting the lid on a plastic container (see 3G, 3H & 3J). Please read important notice below.

IMPORTANT NOTICE: CUSHION MOUNT DETAIL

When the cushion mount is installed correctly, the lip of the sink flange fits into the groove on the inside of the cushion mount and mount ring can be pulled downward over cushion mount and will be free to rotate. The bottom bead of the cushion mount acts as a gasket between the bottom of the sink flange and the top of the disposer. See illustration 3J.

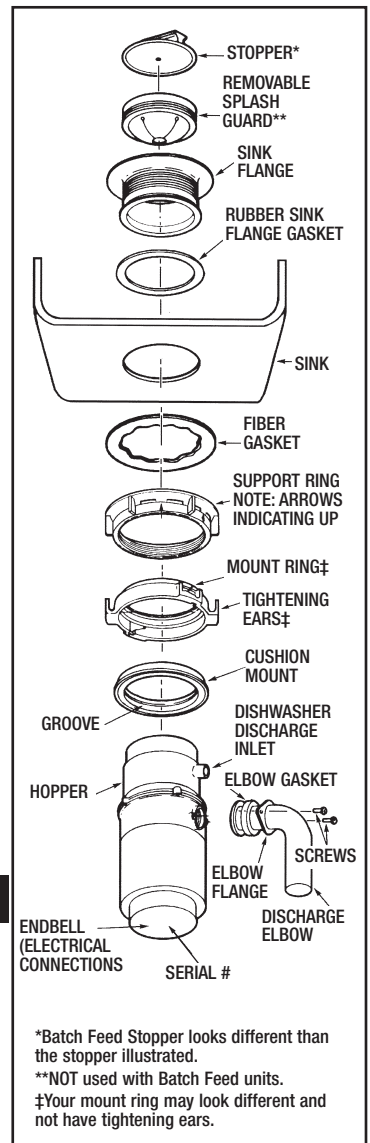
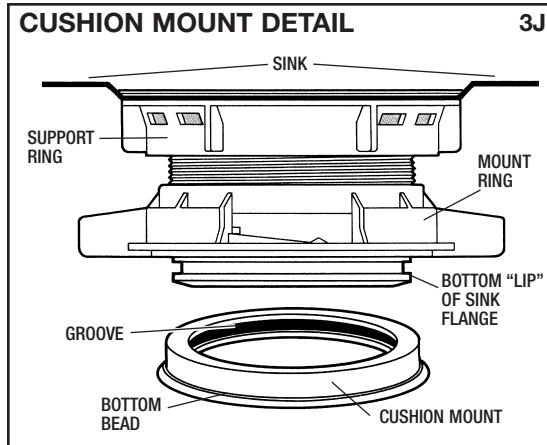
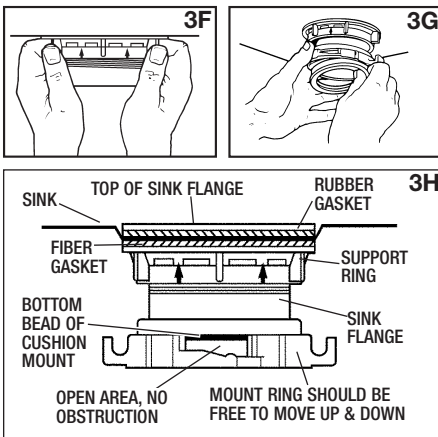

*Batch Feed Stopper looks different than the stopper illustrated.

**NOT used with Batch Feed units.

‡Your mount ring may look different and not have tightening ears.

4. ELECTRICAL CONNECTIONS

Now is the time to record the SERIAL NUMBER. Located on the bottom of the disposer.

IF YOU ARE NOT FAMILIAR WITH ELECTRICAL POWER AND PROCEDURES, CALL A QUALIFIED ELECTRICIAN

WARNING: IMPROPER CONNECTION OF THE EQUIPMENT-GROUNDING CONDUCTOR CAN RESULT IN A RISK OF ELECTRIC SHOCK. CHECK WITH A QUALIFIED ELECTRICIAN OR SERVICEMAN IF YOU ARE IN DOUBT AS TO WHETHER THE APPLIANCE IS PROPERLY GROUNDED. DO NOT MODIFY THE PLUG PROVIDED WITH THE APPLIANCE IF IT WILL NOT FIT THE OUTLET, HAVE A PROPER OUTLET INSTALLED BY A QUALIFIED ELECTRICIAN.

GROUNDING INSTRUCTIONS

FOR WASTE DISPOSERS EQUIPPED WITH A GROUNDED PLUG-IN POWER CORD.

This appliance must be grounded. In the event of a malfunction or breakdown, grounding provides a path of least resistance for electric current to reduce the risk of electric shock. This appliance is equipped with a cord having an equipment-grounding conductor and a grounding plug. **The plug must be plugged into an appropriate outlet that is properly installed and grounded in accordance with all local codes and ordinances.**

FOR WASTE DISPOSERS NOT EQUIPPED WITH A GROUNDED PLUG-IN POWER CORD.

This appliance must be grounded. In the event of a malfunction or breakdown, grounding provides a path of least resistance for electric current to reduce the risk of electric shock. The power cord (to be installed) must have an equipment-grounding conductor and a grounding plug. **The plug must be plugged into an appropriate outlet that is properly installed and grounded in accordance with all local codes and ordinances.**

Disconnect electric power to disposer circuit before installation. Turn the circuit breaker to the OFF position or remove the fuse.

4. ELECTRICAL CONNECTIONS

- Connect disposer to 110-120 Volt, 60 Hz AC current only.
- If plug-in cord is used, use a three prong plug (see 4A). Ground wire should be attached to the ground screw in the bottom of the end bell (see 4B).
- Use a cable clamp strain relief connector where power cord enters the disposer (see 4C).

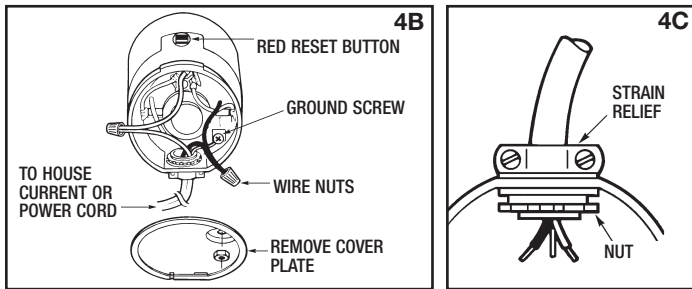
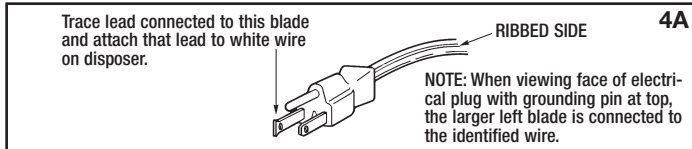

Wiring Disposer Directly to House Current

This appliance must be connected to a grounded, metal permanent wiring system or an equipment-grounding conductor must be run with the circuit conductors and connected to the equipment-grounding terminator or lead on the appliance.

- If you use BX cable:
 - Install cable connector in hole.
 - Connect white wire to white lead of disposer.
 - Connect black.
 - Connect bare ground.

If BX cable is not used, provide a separate ground wire to nearest cold water metal pipe or other suitable ground, using the screw in the bottom of the end bell for the ground wire (see 4C).

- If your power supply does not include a ground wire, you must provide one unless metal cable is used. Attach a copper wire securely to disposer ground screw and attach other end of wire to a metal cold water pipe. Use only UL approved ground clamp. If plastic pipe is used in your home, a qualified electrician should install a proper ground.

5. ATTACHING DISCHARGE ELBOW

- Connect waste elbow to the disposer (see 5A), proceed to step 6 and then connect bottom of the elbow by tightening the slip nut (see 5B).
- If you are connecting to a dishwasher, return to section 2B. If not, make sure all plumbing connections are tight and in accordance with all plumbing codes and ordinances. Run water and check for leaks.

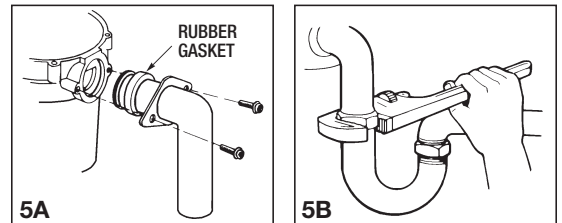

6. CONNECTING DISPOSER TO MOUNT ASSEMBLY

3-BOLT MOUNT (See section 3 for your mount type.)

- Press firmly around the Hush Cushion® to ensure it is engaged with the neck of the disposer.
- Lubricate the top inside lip of the rubber Hush Cushion® with a liquid soap.
- Line up discharge elbow of disposer with trap under mounting assembly. Guide disposer up and engage the groove of the Hush Cushion® around the ridge at the bottom of the sink flange (see 6A & refer back to 3B). While still supporting the disposer, tighten the screw-clamp around Hush Cushion®. The disposer will now hang by itself.
- If you need to turn the disposer make sure the sink flange does not turn. It will break the seal created when installed. Go back to steps 5A and 5B.

Lubricate top angled surface of rubber Hush Cushion® with liquid soap prior to engaging disposer to sink flange. Fit Hush Cushion® lip into sink flange groove using a slight rocking motion. Tighten clamp (see 6B).

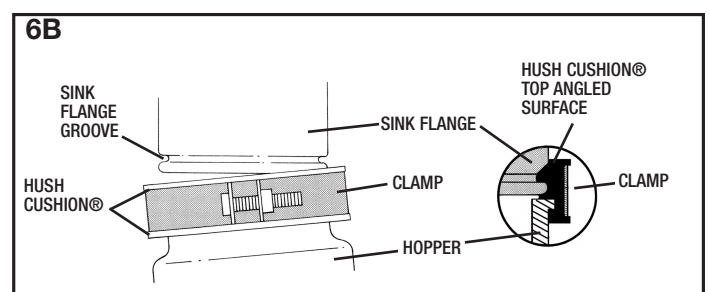
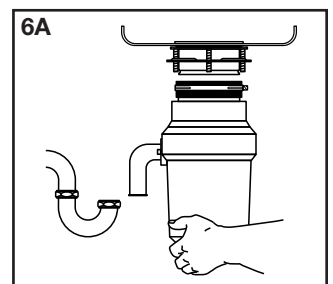

IMPORTANT - PLEASE READ

Do not remove clamp from Hush Cushion® or Hush Cushion® from hopper. Both parts are factory installed and installation ready.

6. CONNECTING DISPOSER TO MOUNT ASSEMBLY (continued)

EZ MOUNT (See section 3 for your mount type.)

- Line up disposer under mounting assembly. Guide hopper projections into mount ring slots. Turn mount ring about 1/4" to right so that disposer is temporarily supported (see 6C).
- Turn mount ring and disposer until disposer elbow lines up with trap (see 6D).
- Turn mount ring counter-clockwise until it locks up tight. Tap the mount ring ears with a hammer until the lock position is achieved. Hopper projections must be to extreme left of mounting slots (see 6E).
- If mount ring is hard to turn, you may add a small amount of petroleum jelly or liquid soap to hopper projections. Run water and check for leaks.

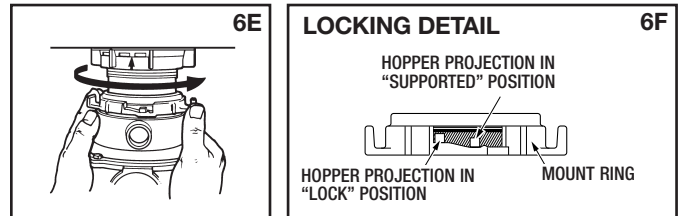
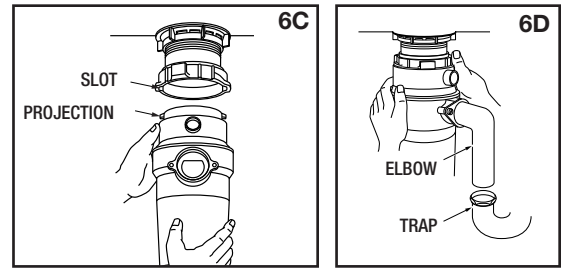

7. OPERATING INSTRUCTIONS

The Anti-Jam Swivel Impellers make a clicking sound as they swing into place. This indicates normal operation.

- Remove sink stopper. Turn on a medium flow of cold water.
- Turn switch to ON position; your motor is turning at full speed and ready to use.
- Scrape in food waste. Down the drain go table scraps, peelings, rinds, seeds, pits, small bones and coffee grounds. To speed up food waste disposal, cut or break up large bones, rinds and cobs. Large bones and fibrous husks require considerable grinding time and are more easily thrown away with other trash. Do not be alarmed that the disposer slows down while grinding. The disposer is actually increasing torque (grinding power) and is operating under normal conditions.
- Before turning disposer off, let water and disposer run for approximately 15 seconds after shredding stops. This assures that all waste is thoroughly flushed through trap and drain.
- It is not recommended to use hot water while running disposer. Cold water will keep waste and fats solid so disposer can flush away particles.

TIPS FOR SUCCESSFUL OPERATION

- Be sure disposer is empty before using your dishwasher so it may drain properly.
- You may want to leave the stopper in the drain when not in use to prevent utensils and foreign objects from falling into the disposer.
- Your disposer is ruggedly built to give you many years of trouble free service. It will handle all normal food wastes, but it will NOT grind or dispose of such items as plastic, tin cans, bottle caps, glass, china, leather, cloth, rubber, string, clam and oyster shells, aluminum foil or feathers.

BATCH FEED OPERATING INSTRUCTIONS

The Anti-Jam Swivel Impellers make a clicking sound as they swing into place. This indicates normal operation.

- Remove sink stopper and turn on a medium flow of cold water.
- Scrape in food waste. Down the drain go table scraps, vegetable peelings, cobs, rinds, pits, bones and coffee grounds. (see 7A)
- Insert stopper to start disposer. (see 7B) One of the two small slots in stopper base must line up with switch plunger inside the neck of the disposer. Push down firmly to turn the disposer on. Lift stopper to shut the disposer off.
- Run disposer for 15 seconds after shredding stops. This assures that all waste is thoroughly flushed through the drain.
- To fill sink, insert stopper and align the largest slot with the switch plunger. (see 7C) Push down to seal sink without starting the disposer. When medium sized slot (see 7B) in stopper base is lined up with the switch plunger, water can drain, but tableware, etc., cannot be accidentally dropped into disposer.

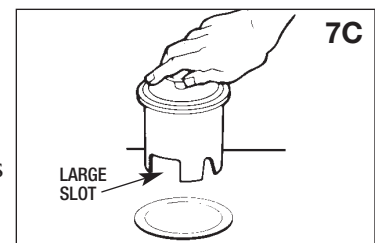
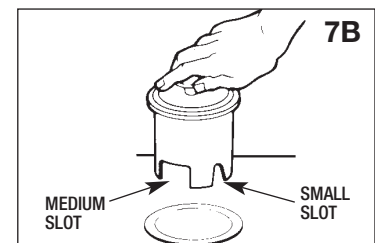
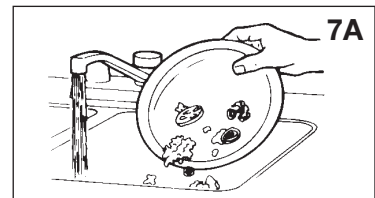

8. TROUBLESHOOTING

Before seeking repair or replacement, we recommend that you review the following:

LOUD NOISES: (Other than those during grinding of small bones and fruit pits): These are usually caused by accidental entry of a spoon, bottle cap or other foreign object. To correct this, turn off electrical switch and water. After disposer has stopped, remove *splash guard, remove object with long handled tongs, and replace *splash guard.

UNIT DOES NOT START: Unplug power cord or turn either the wall switch or breaker box switch to "OFF" position, depending on your model and wiring configuration. Remove stopper and/or *splash guard. Check to see if turntable will rotate freely using a wooden broom handle. If turntable rotates freely, replace *splash guard and check re-set button to see if it has been tripped. Re-set button is red and located opposite discharge elbow, near the bottom (see 8A). Push button in until it clicks and remains depressed.

If re-set button has not been tripped, check for shorted or broken wire connecting to disposer. Check electrical power switch, fuse box or circuit breaker. If wiring and electrical components are intact, the unit may have internal problems that require service or replacement.

* Splash guard not used on Top Control/Batch Feed unit. Splash guard is not removable on 3-bolt mount units.

IF TURNTABLE DOES NOT ROTATE FREELY: Turn off disposer, then check for any foreign object lodged between the turntable and grind ring. Dislodge object by rotating table with a wooden broom handle and remove object. (see 8B) If no foreign object is present, there may be internal problems.

LEAKS: If the unit leaks at the top, it may be due to:

1. Improper seating of sink flange (gasket centering, putty or tightening).
2. Support ring not tightened properly.
3. Defective or improperly installed cushion mount.

If unit leaks at the waste elbow, leak may be due to improper tightening of elbow flange screws.

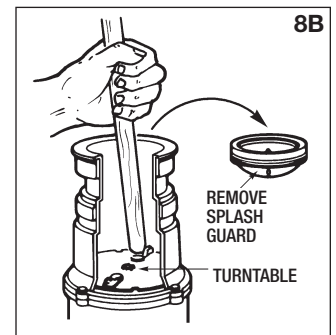
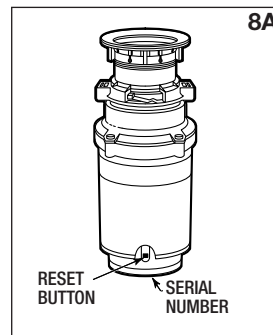

Call our toll free Help Line with any questions
800-854-3229

9. CLEANING AND MAINTENANCE

DO NOT ATTEMPT TO LUBRICATE YOUR DISPOSER!

The motor is permanently lubricated. The disposer is self cleaning and scours its internal parts with each use.

NEVER put lye or chemical drain cleaners into the disposer, as they cause serious corrosion of metal parts. If

used, resulting damage can be easily detected and all warranties are void. Mineral deposits from your water can form on the turntable, giving the appearance of rust.

GUÍA DEL PROPIETARIO DEL TRITURADOR DE DESPERDICIOS DE COMIDA

Vea la información específica para su nuevo triturador

- NOTA:** Este triturador de desperdicios de comida ha sido diseñado para funcionar exclusivamente con 110-120 voltios, 60 Hz. El uso de cualquier otro voltaje o frecuencia afectará negativamente el funcionamiento.
- IMPORTANTE:** Lea todas las instrucciones con atención. Guarde esta guía para cualquier consulta en el futuro.
- PRECAUCIÓN:** Asegúrese de repasar PRIMERO LAS INSTRUCCIONES DE SEGURIDAD SOBRE LOS PELIGROS DE FUEGO, TOQUES ELÉCTRICOS O LESIONES A PERSONAS antes de instalar el triturador.

Anote en los espacios provistos la información del triturador de comida

Guarde su factura de venta, comprobante de venta, cheque cancelado u otra constancia de compra para verificar la fecha de compra original para efectos de la garantía.

Numero de Modelo*

Numero de Serie*

* La información anterior se encuentra en la etiqueta adherida a la parte inferior del triturador. Para conveniencia suya, anote los números de modelo y de serie antes de la instalación.

Llame gratis a nuestra línea de asistencia para atender cualquier pregunta.
800-854-3229

Herramientas y materiales que podrá necesitar



DESTORNILLADOR PHILLIPS Y
DE HOJA PLANA



SIERRA PARA METALES

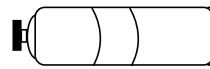

MASILLA DE PLOMERO

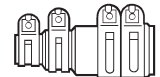

JUEGO DE CONECTORES PARA
MÁQUINAS LAVADORAS DE TRASTOS

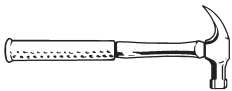

MARTILLO

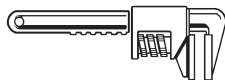

LLAVE PARA TUBOS



PUNZÓN DE
ESPIGA O ACERO



CORDÓN DE
SUMINISTRO



ALIVIADOR DE TENSIÓN



ANAHEIM
MANUFACTURING



INSTRUCCIONES DE SEGURIDAD IMPORTANTES

INSTRUCCIONES CONCERNIENTES A RIESGO DE FUEGO, CHOQUE ELÉCTRICO O LESIONES A PERSONAS. GUARDE ESTAS INSTRUCCIONES.

ADVERTENCIA – Cuando utilice aparatos eléctricos, siempre debe seguir precauciones básicas, entre las cuales se incluyen las siguientes:

1. Lea todas las instrucciones antes de utilizar el aparato.
2. Para reducir el riesgo de lesiones, es necesaria la cercana supervisión cuando un aparato es utilizado cerca de niños.
3. No ponga dedos o manos dentro de un triturador de basura.
4. Ponga el interruptor a la posición apagada antes de intentar desatorar un objeto o remover un objeto del triturador.
5. Cuando intente aflojar una obstrucción en el triturador de basura, utilice un objeto largo de madera tal como una cuchara de madera o el mango de madera de una escoba o trapeador.
6. Cuando intente remover objetos del triturador de basura, utilice pinzas o alicates de mango largo. Si el triturador es magnéticamente accionado, se deberán usar herramientas no-magnéticas.
7. Para reducir el riesgo de lesiones por materiales que puedan ser expulsados por el triturador de basura, no coloque los siguientes dentro del triturador: conchas de ostiones o almejas; limpiadores de drenaje cáusticos o productos similares; vidrio, loza o plástico; huesos grandes y enteros; metales, tales como tapas de botellas, latas, papel de aluminio o utensilios; grasa caliente u otros líquidos calientes; cáscaras enteras de maíz.
8. Cuando no esté operando el triturador, coloque el tapón en su lugar para reducir el riesgo de que caigan objetos dentro del triturador.
9. NO opere el triturador a menos que la salpicadera de protección esté en su lugar. (Esto no aplica a las unidades del Control Superior/Lote de Alimentación.)
10. Para las instrucciones de conectar a tierra, vea la porción CONEXIÓN ELÉCTRICA de este manual.

1. CÓMO QUITAR UNA UNIDAD VIEJA

INSTRUCCIONES TÍPICAS. SU MODELO PODRÍA SER DIFERENTE.

Antes de iniciar esta tarea, corte la electricidad a partir del interruptor del circuito o caja de fusibles.

Si el conjunto de montaje es el mismo en su triturador nuevo, siga las instrucciones de montaje de la sección 3, a la inversa. Si el nuevo sistema de montaje es diferente, siga las siguientes instrucciones:

- A. Use una llave para tubos para desconectar la línea de drenaje en donde está conectada al tubo de desagüe del triturador (vea 1A).
- B. Quite el triturador de la brida del fregadero girando en el sentido de las agujas del reloj (vea 1B). Si no puede darle vuelta al anillo, golpee ligeramente una de las extensiones con un martillo. Algunos sistemas de montaje tienen extensiones tubulares. Introduzca un destornillador a través del tubo y úselo como palanca para darle vuelta al anillo (vea 1B). En algunos trituradores es necesario quitar las tuercas en los tornillos de montaje, y luego quite el triturador viejo (vea 1C). En el caso de algunos trituradores, es necesario quitar primero la abrazadera.

Precaución: Asegúrese de apoyar el triturador mientras lleva a cabo este paso para evitar que se caiga al desconectarse el anillo de montura del conjunto de montaje. Si el cableado está integrado al dispositivo (un cable protegido que no usa un enchufe de pared), complete los pasos C y D. Si usa un cordón enchufable, prosiga al paso E.

- C. Después de quitar el triturador, colóquelo boca abajo y quite la placa de cubierta eléctrica (vea 1D).
- D. Use un destornillador para quitar el alambre de tierra verde. Quite las tuercas para alambre de los alambres de suministro negro y blanco y separe los alambres del triturador de los alambres del cable de suministro. Afloje los tornillos en la abrazadera del cable y separe el cable del triturador.
- E. Afloje los tornillos de montaje y empuje el anillo de montura hacia arriba. Debajo de éste se encuentra el anillo de resorte. Desprenda el anillo con un destornillador (vea 1E). Quite el anillo de montura, el anillo protector y la empaquetadura de la brida del fregadero. Algunas monturas van a necesitar que se quite el anillo de montura grande de la brida del fregadero. Jale la brida del fregadero hacia arriba a través del fregadero y raspe y quite la masilla vieja.

IMPORTANTE: A menos que su casa sea nueva, aproveche esta oportunidad para limpiar todas las líneas de las trampas y los drenajes, introduciendo una barrena de drenaje o una culebra de plomero antes de instalar su nuevo triturador.

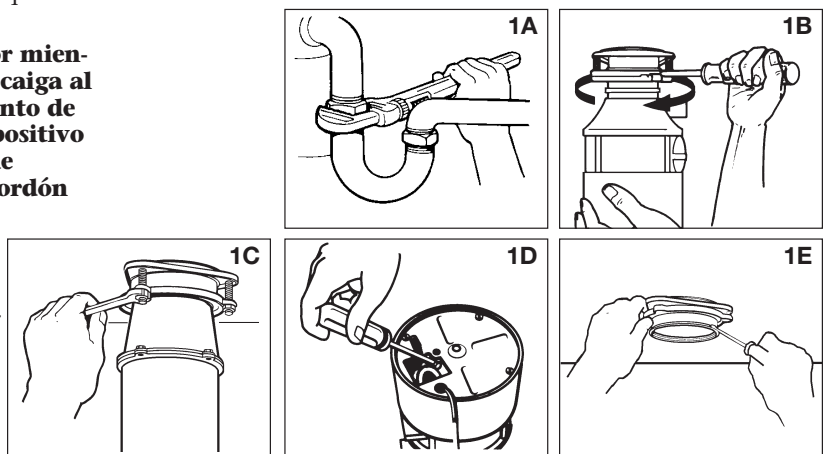

2. COMO CONECTAR LA MÁQUINA LAVADORA DE TRASTOS

Si usa un máquina lavadora de trastos, complete el siguiente procedimiento. Si no está conectada a una máquina lavadora de trastos, prosiga a la sección 3.

- Con un instrumento desafilado (punzón de acero o espiga de madera), golpee y saque todo el tapón provisional (vea 2A). No use un destornillador u otro instrumento afilado. Cuando el tapón provisional cae dentro del triturador, puede retirarlo o simplemente triturarlo cuando use el triturador. Esto no dañará el triturador en lo absoluto, pero es posible que tome algún tiempo para desmenuzarlo por completo, quizás después de que lo use varias veces. Pasa a la sección 3.
- Conecte la manguera de la máquina lavadora de trastos usando la abrazadera de la manguera. Si el tamaño de la manguera es diferente, necesitará un enchufe de conectores para máquina de lavar trastos (vea 2B). Asegúrese que todas

las conexiones de tuberías estén bien apretadas según los códigos y regulamentos de plomería. Deje correr el agua y detecte si hay fugas.

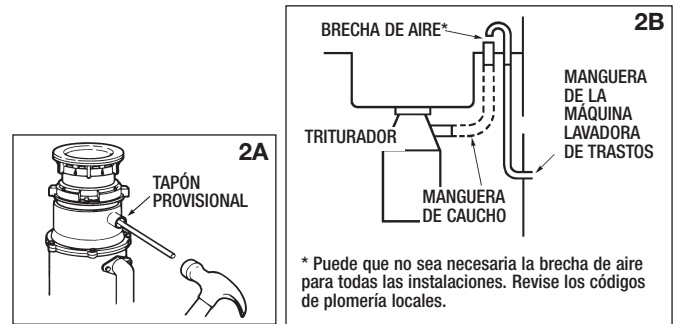

3. INSTALACIÓN DEL CONJUNTO DE MONTAJE

SU TRITURADOR ESTA EQUIPADO CON UNO DE LOS SIGUIENTES SISTEMAS DE MONTAJE

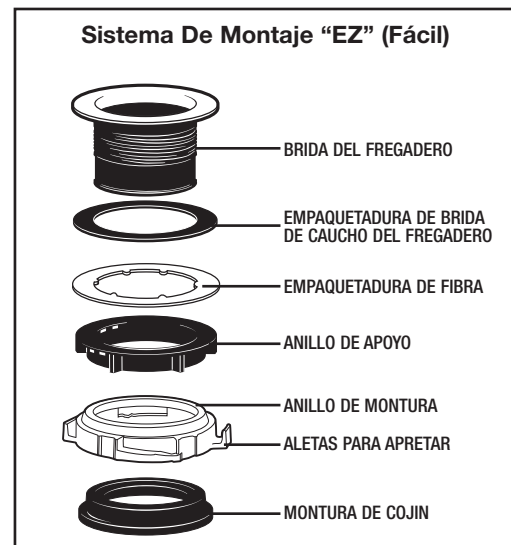
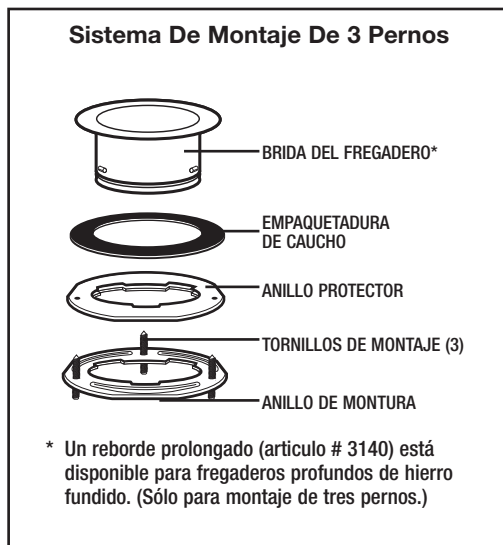

Siga las indicaciones del tipo de montaje que usted tenga.

MONTAJE DE 3 PERNOS

LEA POR COMPLETO ANTES DE COMENZAR

NOTA: Póngale mucha atención al orden de piezas del conjunto de montaje, ya que han sido armadas debidamente por la fábrica. (Vea 3A y 3B.)

- Desarme el conjunto de montaje, tal como ha sido enviado de fábrica, dándole vuelta a la brida del fregadero hasta que las proyecciones queden alineadas con las muescas en el anillo de montura y pueda halar la brida del fregadero hacia arriba y retirarla del resto del conjunto de montaje. Tome nota de la secuencia de estas piezas, tal como están colocadas una encima de la otra y consulte 3A y 3B para identificar cada pieza. Desempaque los 3 tornillos de montura y atorníllelos hasta la mitad a través del anillo de montura (tome nota de la advertencia "THIS SIDE UP" ("ESTE LADO HACIA ARRIBA") que está impresa en la parte superior del anillo de montura). Seguidamente, coloque la empaquetadura de caucho encima del anillo protector y luego coloque los

dos encima de los extremos puntiagudos de los tornillos de montura.

- Mantenga estas piezas ensambladas juntas y póngalas a un lado. Antes de conectar el triturador al conjunto de montaje debajo del fregadero, quizás querrá practicar engranar la ESTRÍA del cojín silenciador Hush Cushion® al REBORDE en la parte inferior de la brida del fregadero (consulte 3A y lea la sección 6).
- Asegúrese de que el fregadero esté limpio. Rellene el borde del lado inferior de la brida del fregadero con masilla de plomero (vea 3C). Coloque la brida del fregadero de manera que quede centrada y se pueda leer cuando usted mira dentro del fregadero. Empuje la brida del fregadero firmemente en la abertura del fregadero para crear un sello bueno. NO

MONTAJE DE 3 PERNOS (CONT.)

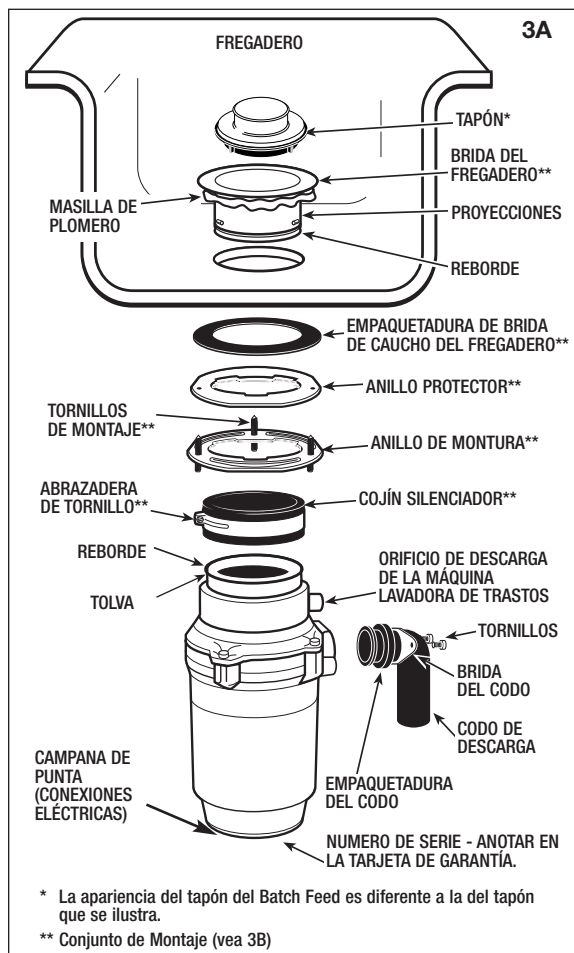

mueva ni le dé vuelta a la brida del fregadero una vez que quede asentada, ya que puede romper el sello.

- D. Tome la porción que queda del conjunto de montaje, tal como la puso a un lado y asegúrese de que la empaquetadura de caucho quede encima del anillo protector. Desde por debajo del fregadero, sostenga la brida del fregadero firmemente en una mano y alinee las muescas en el anillo de montura con las proyecciones de la brida del fregadero. Deslice el conjunto de montaje sobre la brida del fregadero, más allá de las proyecciones y déle al conjunto de montaje 1/4 de vuelta, de manera que cuelgue por sí solo (vea 3D).
- E. Apriete los 3 tornillos de montaje uniformemente con un destornillador (vea 3E). ¡NO APRIETE DEMASIADO! Quite el exceso de masilla.

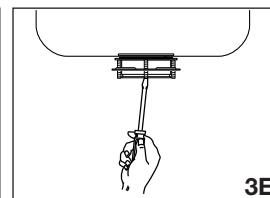
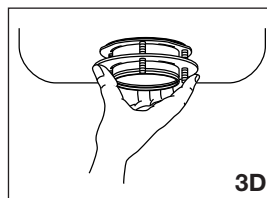
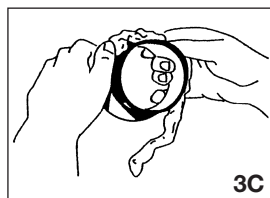
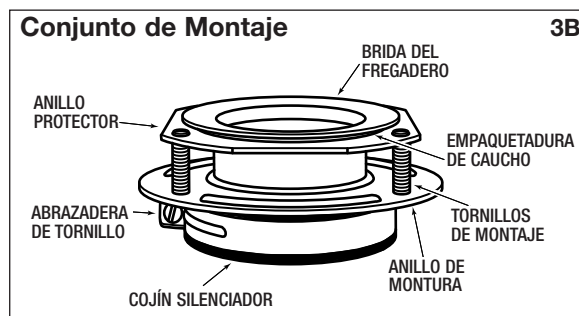

MONTAJE "EZ"

LEA POR COMPLETO ANTES DE COMENZAR

NOTA: Ponga mucha atención al orden de piezas del conjunto de montaje, ya que han sido armadas debidamente por la fábrica. Consulte también la ilustración (3D) de detalles de la montura de cojín

más abajo para la debida orientación de la montura de cojín.

NOTA: Trate de practicar esta instalación antes de meterse debajo del fregadero para que pueda "experimentar" como se acomodan las partes.

- A. Desconecte el conjunto de montaje del triturador dándole vuelta al anillo de montura en el sentido de las agujas del reloj y quitándolo.
- B. Levante el anillo de montura hacia la parte superior de la brida del fregadero. Quite la montura de cojín. Quite el anillo de montura. Tal vez quiera practicar instalando la montura de cojín en este momento, antes de meterse debajo del fregadero. Vea el párrafo "H".
- C. Destornille el anillo de apoyo de la brida del fregadero y quite la empaquetadura de fibra. Lo que le queda ahora es la brida del fregadero y la empaquetadura de caucho.

- D. Use la empaquetadura de caucho, en vez de masilla de plomero, con fregaderos de acero inoxidable. Use la masilla con otros tipos de fregaderos.
- E. Si no usa masilla, introduzca la brida del fregadero a través de la empaquetadura de caucho dentro de la abertura del fregadero. No le dé vuelta a la brida del fregadero una vez que quede asentada.
- F. Si usa masilla en vez de la empaquetadura, forme un anillo alrededor del lado inferior de la brida del fregadero. Introduzca la brida en la abertura del fregadero y oprima firmemente hacia abajo para hacer salir el exceso de masilla. Desde debajo del fregadero, quite el exceso de masilla hasta que quede a ras con el borde inferior de la abertura del fregadero.

NOTA: USE ÚNICAMENTE UNA: LA MASILLA O LA EMPAQUETADURA DE CAUCHO.

- G. Desde debajo del fregadero, deslice y coloque la empaquetadura de fibra sobre la brida de fregadero expuesta. Asegúrese de que las flechas apunten hacia arriba, y luego tornille el anillo de apoyo sobre la brida del fregadero y aprétela a mano hasta que la brida del fregadero no se mueva (vea 3A). Ahora posiblemente querrá poner el tapón en el fregadero y llenar éste con agua para verificar que no haya pérdidas de agua a través de la brida del fregadero.

MONTAJE "EZ" (CONT.)

- H. Coloque el anillo de montura sobre la brida del fregadero y sosténgalo en esa posición mientras instala la montura de cojín (el lado grande hacia abajo) de manera que la estría en la parte interior de la montura de cojín encaje sobre el borde en la brida del fregadero, similar a cuando coloca una tapa en un envase plástico (vea el detalle de la montura de cojín y 3B).
Vea **NOTA IMPORTANTE**.

NOTA IMPORTANTE RELACIONADA A SU NUEVO TRITURADOR

Cuándo el cojín de montura esta instalado correctamente, el labio inferior de la brida del fregadero se acomoda en el canal interno del cojín, entonces el anillo metalico de montura puede ser jalado hacia abajo sobre el cojín dejandolo voltear libremente. El reborde del cojín actua como empaquetadura sellando la porción de abajo de la brida y la parte de arriba de el triturador. Para más detalles vea figura 3J.

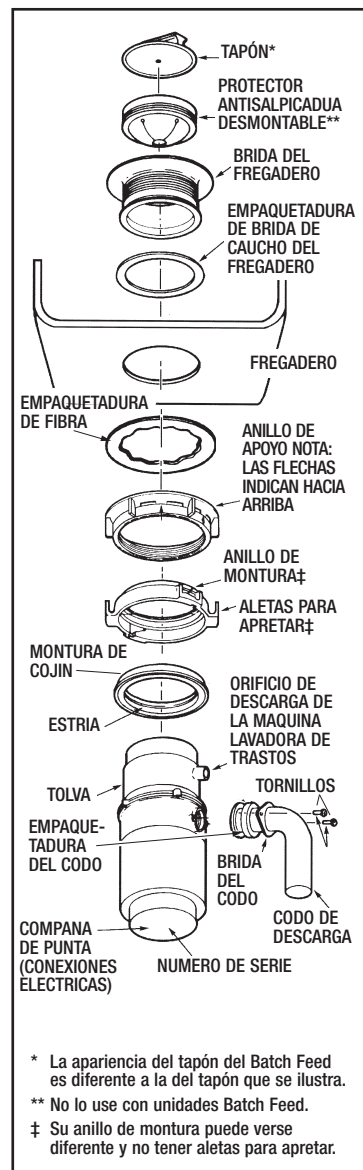
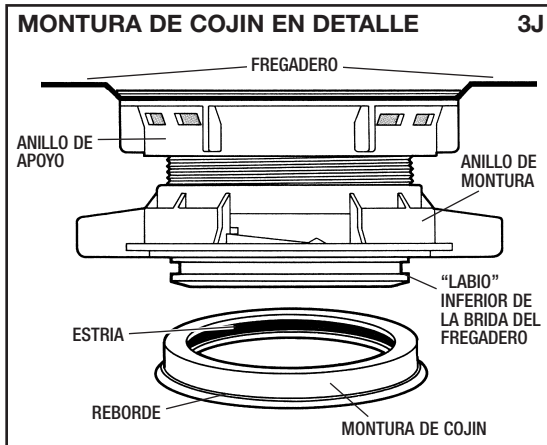
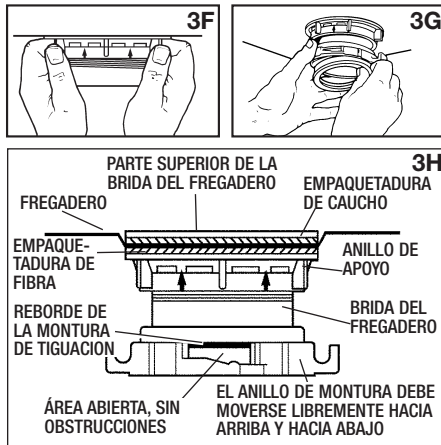

4. CONEXIONES ELÉCTRICAS

Ahora es el momento de anotar el **NÚMERO DE SERIE**. Lo encuentra en la parte inferior del triturador.

SI NO ESTÁ FAMILIARIZADO CON EL SUMINISTRO ELÉCTRICO Y LOS PROCEDIMIENTOS ELÉCTRICOS, LLAME A UN ELECTRICISTA ACREDITADO.

ADVERTENCIA: LA CONEXIÓN INDEBIDA DEL CONDUCTOR QUE CONECTA EL EQUIPO A TIERRA PUEDE PRODUCIR UN RIESGO DE CHOQUE ELÉCTRICO. VERIFIQUE CON UN ELECTRICISTA O TÉCNICO ACREDITADO SI TIENE DUDAS SOBRE SI SU ARTEFACTO ESTÁ DEBIDAMENTE CONECTADO A TIERRA. NO MODIFIQUE EL ENCHUFE QUE VIENE CON EL ARTEFACTO SI NO SE AJUSTA AL TOMACORRIENTE. PÍDALE A UN ELECTRICISTA ACREDITADO QUE INSTALE UN TOMACORRIENTE ADECUADO.

INSTRUCCIONES PARA CONECTAR A TIERRA

PARA TRITURADORES DE DESPERDICIOS EQUIPADOS CON UN ENCHUFE CONECTADO A TIERRA EN EL CORDÓN DE SUMINISTRO.

Este artefacto debe ser conectado a tierra. En caso de un funcionamiento defectuoso o una falla, la conexión a tierra ofrece una vía de menos resistencia a la corriente eléctrica y reduce el riesgo de toques eléctricos. Este artefacto está equipado con un cordón que tiene un conductor para conectar el equipo a tierra y un enchufe de conexión a tierra. **El enchufe debe ser conectado a un tomacorriente adecuado que esté debidamente instalado y conectado a tierra de conformidad con todos los códigos y reglamentos locales.**

PARA TRITURADORES DE DESPERDICIOS NO EQUIPADOS CON UN ENCHUFE CONECTADO A TIERRA EN EL CORDÓN DE SUMINISTRO.

Este artefacto debe ser conectado a tierra. En caso de un funcionamiento defectuoso o una falla, la conexión a tierra ofrece una vía de menos resistencia a la corriente eléctrica y reduce el riesgo de toques eléctricos. El cordón de suministro (que va a ser instalado) debe de tener un conductor para conectar a tierra y un enchufe de conexión a tierra. **El enchufe debe ser conectado a un tomacorriente adecuado que esté debidamente instalado y conectado a tierra de conformidad con todos los códigos y reglamentos locales.**

NOTA: Desconecte el suministro eléctrico al circuito del triturador antes de la instalación. Coloque el cortacircuitos en la posición de apagado OFF o quite el fusible.

4. CONEXIONES ELÉCTRICAS (cont.)

- Conecte el triturador sólo a corriente de 110-120 voltios, 60 Hz AC.
- Si usa un cordón enchufable, use un enchufe de tres dientes (vea 4A). El alambre tornillo de tierra debe estar conectado al tornillo en la parte inferior de la campana de punta (vea 4B).
- Use un conector aliviador de tensión de alivio con abrazadera de cable en el punto en el cual el cordón de suministro entra al triturador (vea 4C).

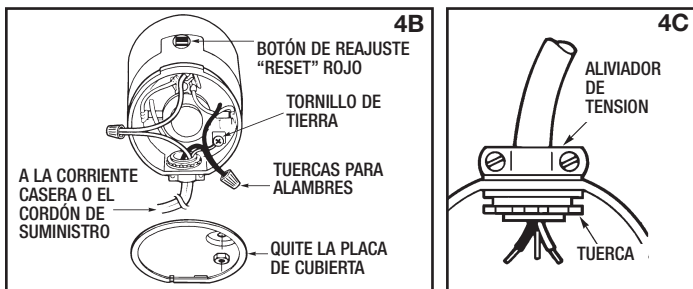
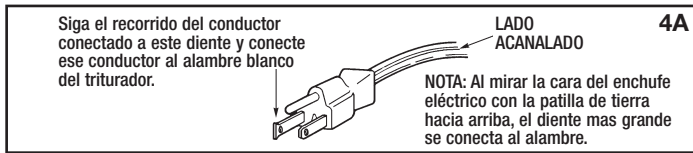

Si está conectando el cableado de su triturador directamente a la corriente casera:

Este artefacto debe conectarse a un sistema de cableado permanente, metálico, y conectado a tierra; o se debe tender un conductor para conectar el equipo a tierra junto con los conductores de circuito y se debe conectar al borne o conductor que conecta el artefacto a tierra.

- Si usa cable BX:
 - Instale el conector de cable en el orificio.
 - Conecte el alambre blanco al conductor blanco del triturador.
 - Conecte el negro.
 - Conecte el alambre de tierra.

Si no usa el cable BX, provea un alambre de tierra separado a la tubería metálica de agua fría más cercana, u otra línea de tierra adecuada usando el tornillo en la campana de punta inferior para el alambre de tierra (vea 4C).

- Si su suministro eléctrico no incluye un alambre de tierra, usted debe suministrar uno a menos que use cable metálico. Conecte firmemente un alambre de cobre al tornillo de tierra del triturador y conecte la otra punta del alambre a una tubería metálica de agua fría. Use sólo una abrazadera de tierra aprobada por la asociación Underwriters Laboratories (UL) de los EE.UU. Si usa tubería plástica en su casa, llame a un electricista acreditado para que instale la conexión a tierra debidamente.

5. CÓMO CONECTAR EL CODO DE DESCARGA

- Conecte el codo de desperdicios al triturador (vea 5A), prosiga al paso 6, y luego conecte la parte inferior del codo apretando la tuerca deslizante (vea 5B).
- Si está haciendo una conexión a una máquina para lavar trastos, regrese a la sección 2B. En caso contrario, asegúrese que todas las conexiones de tuberías estén bien apretadas según los códigos y reglamentos de plomería. Deje correr el agua y detecte si hay fugas.

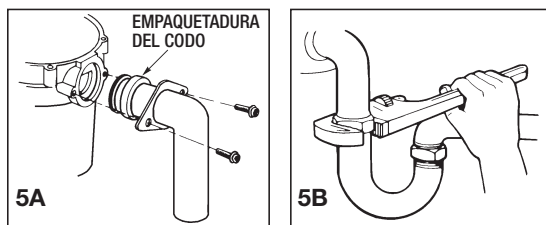

6. CÓMO CONECTAR EL TRITURADOR AL CONJUNTO DE MONTAJE

Montaje de 3 pernos (Consulte la sección 3 para supotipe de montaje.)

- Presione firmemente alrededor del cojín silenciador Hush Cushion® para asegurar que esté engranado con el cuello del triturador.
- Lubrique el reborde interior superior del cojín silenciador Hush Cushion® de caucho con jabón líquido.
- Alinee el codo de descarga del triturador con la trampa que se encuentra debajo del conjunto de montaje. Guíe el triturador hacia arriba y engrane la RANURA del cojín silenciador Hush Cushion® alrededor del REBORDE en la parte inferior de la brida del fregadero (vea 6A y consulte 3B). Siga apoyando el triturador, y ajuste la abrazadera de tornillo alrededor del cojín silenciador Hush Cushion®. Ahora el triturador podrá mantenerse colgado por sí solo.
- Si necesita girar el triturador, asegúrese de que la brida del fregadero no gire, ya que romperá el sello creado cuando se instaló. Vuelva a los pasos 5A y 5B.

Lubrique la área angular de caucho de el cojín silenciador Hush Cushion® con jabón líquido antes de engranar el triturador a la brida del fregadero. Acople el labio de el cojín Hush Cushion® en la ranura de la brida del fregadero usando un movimiento ligero y suave. Apriete la abrazadera (vea 6B).

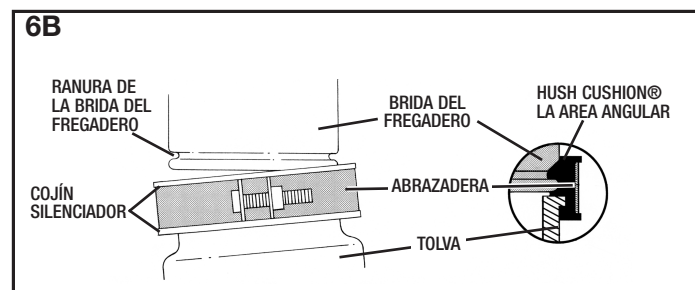
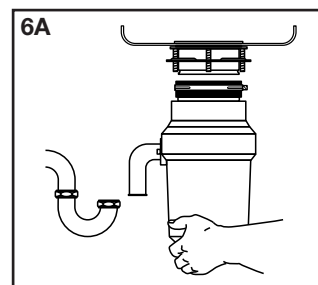

¡IMPORTANTE – ¡POR FAVOR LEER!

NO REMUEVAN LA ABRAZADERA DE EL COJÍN SILENCIADOR HUSH CUSHION® O DE LA TOLVA, LAS DOS PARTES FUERON INSTALADAS EN LA FACTORÍA Y ESTAN LISTAS PARA LA INSTALACIÓN.

6. CÓMO CONECTAR EL TRITURADOR AL CONJUNTO DE MONTAJE (cont.)

Montaje "EZ" (Consulte la sección 3 para identificar sutipode de montaje.)

- Alinee el triturador debajo del conjunto de montaje. Guíe las proyecciones de la tolva en las ranuras del anillo de montura. Gire el anillo de montura aproximadamente 1/4 pulg. a la derecha de manera que el triturador quede apoyado temporalmente (vea 6C).
- Gire el anillo de montura y el triturador hasta que las líneas de salida de desperdicios del triturador queden alineadas con la trampa (vea 6D).
- Gire el anillo de montura en el sentido opuesto a las agujas del reloj hasta que quede firmemente trabado. Las proyecciones de la tolva deben quedar a la extrema izquierda de las ranuras de montaje (vea 6E).
- Si le cuesta trabajo darle vuelta al anillo de montura, puede poner un poco de jalea de petróleo o jabón líquido a las proyecciones de la tolva. Haga correr el agua y verifique si hay fugas.

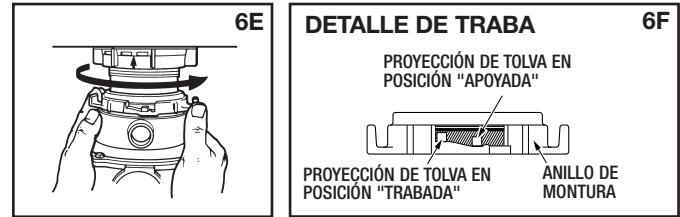
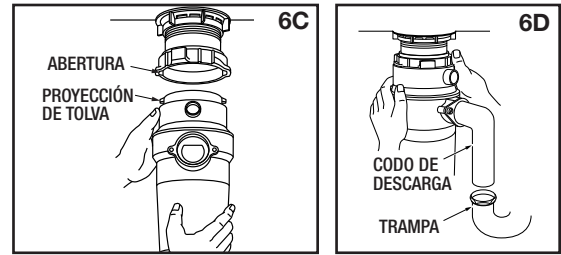

7. INSTRUCCIONES DE OPERACIÓN

Los impulsores giratorios antiatascamiento hacen un sonido de "clic" al girar y colocarse en su debida posición. Esto indica un funcionamiento normal.

- Quite el tapón del fregadero. Abra el agua hasta que logre un flujo mediano de agua fría.
- Coloque el interruptor en la posición prendida "ON". El motor está girando a toda velocidad y está listo para ser usado.
- Introduzca desperdicios de comida. Las sobras de comida, mondaduras, mazorcas, cáscaras, semillas, huesos de frutas, huesos de carne pequeños y granos de café, bajarán por el drenaje. Para acelerar la disposición de los desperdicios de comida, corte o deshaga los huesos grandes, las cáscaras y las mazorcas. Los huesos grandes y las cáscaras fibrosas
- requieren mucho tiempo para triturar, y es más fácil simplemente botarlos con el resto de la basura. No se alarme si el artefacto pierde velocidad al triturar. En realidad, el triturador está aumentando el momento de torsión (potencia de trituración) y está funcionando normalmente.
- Antes de apagar el triturador, deje que el agua fluya y el triturador funcione por aproximadamente 15 segundos después que la acción de triturar termine. Esto asegura que todos los desperdicios sean drenados por completo a través de la trampa y el drenaje.
- No se recomienda usar agua caliente mientras está funcionando el triturador. El agua fría mantendrá los desperdicios y las grasas en condición sólida para que el triturador pueda drenar las partículas.

SUGERENCIAS

- Asegúrese de que el triturador esté vacío antes de usar su máquina lavadora de trastos para que pueda drenarse debidamente.
- Posiblemente querrá dejar el tapón en el drenaje cuando no esté en uso el triturador para impedir que caigan dentro del triturador utensilios y objetos extraños.
- Su triturador es de construcción sólida y duradera para brindarle muchos años de servicio sin problemas. Triturará todos los desperdicios de comida normales, pero NO triturará ni eliminará objetos tales como el plástico, latas, tapas de botellas, vidrio, loza, cuero, tela, caucho, hilos o conchas de almejas u ostras.

INSTRUCCIONES PARA UTILIZAR EL PROCESO DISCONTINUO (BATCH FEED) DEL TRITURADOR

Los impulsores giratorios antiatascamiento hacen un sonido de "clic" al girar y colocarse en su debida posición. Esto indica un funcionamiento normal.

- Quite el tapón del fregadero y abra el agua hasta que logre un flujo mediano de agua fría.
- Introduzca los desperdicios de comida. Las sobras de comida, mondaduras, mazorcas, cáscaras, semillas, huesos de frutas, huesos de carne pequeños y granos de café, bajarán por el drenaje (vea 7A).
- Coloque el tapón para arrancar el triturador (vea 7B). Una de las aberturas pequeñas en la base del tapón debe coincidir con el interruptor del desatascador dentro del cuello del triturador. Empuje firmemente hacia abajo para arrancar el triturador. Levante el tapón para que se apague.
- Deje que el triturador siga funcionando por 15 segundos después de terminar de triturar. Esto asegura que todos los desperdicios sean llevados por el agua dentro del drenaje.
- Para llenar el fregadero, coloque el tapón y haga coincidir la abertura más grande con el interruptor del desatascador (vea 7C). Empuje hacia abajo para sellar el fregadero sin arrancar el triturador. Cuando la abertura mediana (vea 7B) del tapón de la base coincida con el interruptor del desatascador, el agua puede drenarse, pero no deje que caigan accidentalmente cubiertos u otros objetos dentro del triturador.

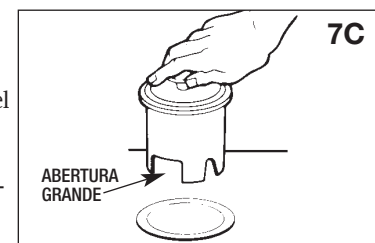
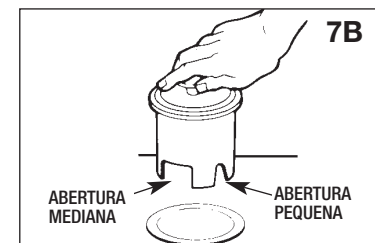
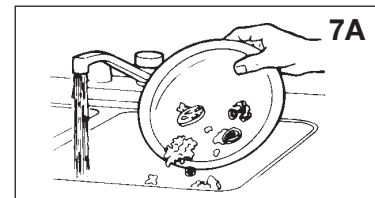

8. DIAGNÓSTICO Y LOCALIZACIÓN DE FALLAS

Antes de tratar de reparar o reemplazar, recomendamos que estudie lo siguiente:

RUIDOS FUERTES: (Además de los causados cuando se trituran huesos pequeños y huesos de frutas): Normalmente, estos son producidos cuando una cuchara, tapa de botella u otro objeto extraño es introducido accidentalmente. Para corregir esto, apague el interruptor eléctrico y cierre el agua. Después de que el triturador se haya detenido por completo, retire el objeto con tenazas de mango largo.

LA UNIDAD NO ARRANCA: Desenchufe el cordón de suministro y, dependiendo de su modelo y la configuración de cableado, coloque el interruptor de pared o el interruptor en la caja de cortacircuitos en la posición apagada OFF. Verifique que el disco de cuchillas gire libremente usando un mango de madera de escoba largo. Si el disco de cuchillas gira libremente, verifique si el botón de ajuste "reset" se disparó. El botón de ajuste "reset" es rojo y se encuentra en frente del codo de descarga, cerca de la parte inferior (Vea 8A). Oprima el botón hasta que haga "clic" y se quede oprimido.

Si el botón de ajuste "reset" no se disparó, verifique si el alambre conectado al triturador tuvo un cortocircuito o está roto. Revise el interruptor de suministro eléctrico, la caja de fusibles o el cortacircuitos. Si los componentes de cableado y eléctricos están intactos, es posible que la unidad tenga problemas internos que requieren servicio o reemplazo.

* La unidad con proceso discontinuo/batchfeed y la unidad de 3 pernos no tienen protector removible antisalpicadura.

SI EL DISCO DE CUCHILLAS NO GIRA LIBREMENTE: Apague el triturador y verifique si hay algún objeto extraño trabado

entre el disco de cuchillas y el anillo de trituración. Destrabe y quite el objeto girando el disco con un palo de madera de escoba. (Vea 8B). Si no hay ningún objeto extraño, puede que haya problemas internos.

FUGAS: Si la unidad tiene fugas en la parte superior, puede ser porque:

1. La brida del fregadero no está asentada debidamente (aplicar masilla o apretar).
2. El anillo de apoyo no está apretado debidamente.
3. El cojín silenciador Hush Cushion® está defectuoso o indebidamente instalado.

Si la unidad tiene fugas en el codo de desperdicios, las mismas pueden deberse a que los tornillos de la brida del codo no están debidamente apretados.

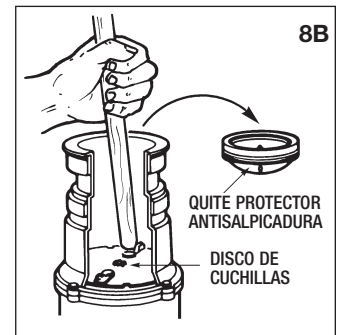
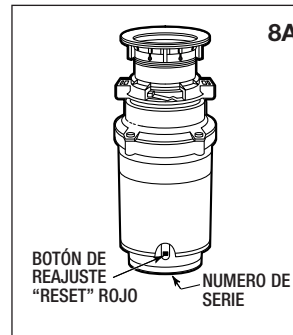

Llame gratis a nuestra línea de asistencia para atender cualquier pregunta.

800-854-3229

9. LIMPIEZA Y MANTENIMIENTO

¡NO INTENTE LUBRICAR SU TRITURADOR!

El motor está permanentemente lubricado. El triturador se limpia automáticamente y restriega sus piezas internas después de cada uso. Todos los modelos están equipados con un protector antisalpicadura desmontable que permite sacarlo, limpiarlo y volver a instalarlo fácilmente. (Las unidades de control superior/lote de alimentación no usan protector antisalpicadura y las unidades de 3 pernos. Quite el protector antisalpicadura jalándolo hacia afuera por la parte superior. Para volver a instalarlo, simplemente introdúzcalo en la brida del fregadero y presiónelo hasta que quede debidamente asentado.

NUNCA ponga lejía o limpiadores químicos de drenajes en el triturador, ya que producen una corrosión grave de las piezas metálicas. Si son usados, el daño que causan se puede detectar fácilmente, y todas las garantías quedarán anuladas. En el disco de cuchillas se pueden formar depósitos de minerales de agua, que dan la apariencia de estar oxidado.

BROYEUR À ORDURES

GUIDE DE L'UTILISATEUR

Voir le feuillet inclus pour informations spécifiques concernant votre nouveau broyeur

- NOTE:** Ce broyeur à ordures ménagères a été conçu pour fonctionner uniquement sur du courant 110-120 volts, 60 Hz. Utiliser un autre voltage ou Hz peut affecter de manière défavorable la performance de l'appareil.
- IMPORTANT:** Lire attentivement toutes les instructions. Garder ce guide pour référence future.
- AVERTISSEMENT:** S'assurer de **COMMENCER PAR LIRE LES INSTRUCTIONS DE SÉCURITÉ RELATIVES AU RISQUE D'INCENDIE, DE CHOC ÉLECTRIQUE OU DE BLESSURES CORPORELLES** avant d'utiliser le broyeur (voir la dernière page du guide).

Veillez noter / inscrire les informations importantes à cet endroit

Garder le contrat de vente, la facture de vente, le chèque oblitéré ou autre preuve d'achat pour vérifier la date d'achat original pour fins de garantie.

Numéro de Modèle*

Numéro de Série*

* Les informations ci-dessus se trouvent sur l'étiquette collée sous le broyeur. Pour plus de commodité, copier le numéro du modèle et le numéro de série avant l'installation.

Appliez notre info service sans frais pour trouver réponse à vos questions.

Nous sommes toujours à votre service.

800-854-3229

Outils et matériel pouvant être requis



TOURNEVIS PHILIPS
OU TOURNEVIS
À LAME PLATE



SCIE À MÉTAUX

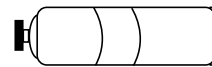

MASTIC DE PLOMBIER

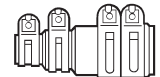

TROUSSE DE RACCORDEMENT DU
LAVE-VAISSELLE

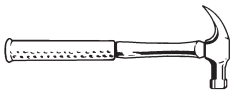

MARTEAU

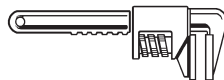

CLEF À TUYAUX



GOUJON OU
POINÇON D'ACIER



CORDON
D'ALIMENTATION



DÉTENDEUR



ANAHEIM
MANUFACTURING



INSTRUCTIONS DE SÉCURITÉ IMPORTANTES

INSTRUCTIONS RELATIVES A UN RISQUE D'INCENDIE, DE DECHARGE ELECTRIQUE, OU DE BLESSURES PHYSIQUES. CONSERVEZ CES INSTRUCTIONS.

AVERTISSEMENT - Lors de l'utilisation d'appareils électriques, des précautions élémentaires doivent être suivies, incluant les suivantes:

1. Lisez toutes les instructions avant d'utiliser l'appareil.
2. Afin de réduire le risque de blessures, une surveillance étroite est nécessaire lorsqu'un appareil est utilisé à proximité d'enfants.
3. N'insérez pas de doigts ou mains à l'intérieur du broyeur à ordures.
4. Mettez l'interrupteur en position éteinte avant de tenter décoincer ou d'enlever un objet du broyeur.
5. Lorsque vous essayez de décoincer le broyeur à ordures, utilisez un long objet in bois tel qu'une cuillère en bois ou le manche en bois d'un balai ou d'une serpière.
6. Lorsqu'en train d'essayer d'enlever des objets d'un broyeur à ordures, utilisez des pinces ou tenailles à manches longs. Si le broyeur est activé magnétiquement, vous devriez alors utiliser des outils non magnétiques.
7. Afin de réduire le risque de blessures causées par des matériaux qui pourraient être expulsés par un broyeur à ordures, n'insérez aucun des objets suivants dans le broyeur: coquilles de palourde ou d'huîtres, nettoyants caustiques pour tuyau d'écoulement ou produits similaires; verre, porcelaine ou plastique; os entiers de longue taille, métaux, tels que des capsules de bouteille, boîtes en fer blanc, papier ou ustensiles d'aluminium, huile bouillante ou autres liquides chauds, gousses entières de maïs.
8. Lorsque le broyeur n'est pas sous utilisation, laissez le bouchon en place pour réduire les risques de chute d'objets à l'intérieur du broyeur.
9. N'UTILISEZ PAS le broyeur à moins que le garde-boue ne soit en place (ne s'applique pas aux unités de broyeur à interrupteur au coudercle/ sbroyeur à chargement discontinu.)
10. Pour les instructions appropriées de mise à la masse, reportez vous à la partie CONNEXION ÉLECTRIQUE de ce manuel.

1. ENLÈVEMENT DU VIEUX BROYEUR

INSTRUCTIONS TYPE, VOTRE MODÈLE PEUT ÊTRE DIFFÉRENT.

Avant d'entreprendre cette étape, couper l'alimentation électrique au boîtier des disjoncteurs ou à la boîte de fusibles.

Si le montage de l'ancien appareil est identique à celui de votre nouveau broyeur, refaire en sens inverse les instructions de montage à la section 3. Les instructions suivantes doivent être utilisées si votre vieux broyeur a un système de montage à 3 boulons.

- A. Utiliser une clef à tuyaux pour séparer la tuyauterie de vidange du tuyau d'évacuation du broyeur (voir 1A).
- B. Détacher le broyeur du collet d'évier en tournant dans le sens des aiguilles d'une montre, (voir 1B). Si vous êtes incapable de tourner l'anneau, frapper sur l'une des pattes de l'anneau avec un marteau. Certains anneaux de montage ont des pattes tubulaires. Insérer un tournevis dans l'un de ces éléments tubulaires crée un bras de levier pour tourner plus facilement l'anneau de montage (voir 1B). Pour certains broyeurs, il peut être nécessaire d'enlever ou de desserrer les écrous des vis de montage (voir 1C). Pour certains broyeurs, il peut être nécessaire d'enlever une bride.

Attention: S'assurer de supporter le broyeur durant cette étape ou il peut tomber lorsque l'anneau de montage est séparé du dispositif de montage. Si votre broyeur a un relais par câble (fil à écran métallique n'utilisant pas de prise murale), compléter les étapes C et D. Si vous utilisez un prise mobile, passer à l'étape E.

- C. Une fois le broyeur enlevé, tourner le broyeur à l'envers et ôter la plaque-couvercle électrique (voir 1D).
- D. Se servir d'un tournevis pour enlever le fil vert de mise à la terre. Enlever les écrous de fil des fils d'alimentation blanc et noir et séparer les fils du broyeur des fils d'alimentation. Dévisser les vis du collier de serrage et séparer le câble du broyeur.

- E. Pour enlever le reste du système de montage de l'évier, desserrer les vis de montage, pousser l'anneau de montage vers le haut. Sous celui-ci se trouve l'anneau élastique. Utiliser un tournevis pour déloger l'anneau (voir 1E). Enlever l'anneau de montage, l'anneau de protection et le joint d'étanchéité du collet d'évier. Pour certains types de montage, il faudra dévisser le grand anneau qui maintient le collet d'évier en place. Retirer le collet d'évier et nettoyer le vieux mastic qui se trouve dans l'évier.

IMPORTANT: Sauf dans le cas d'une maison neuve, c'est le temps de nettoyer le siphon et la tuyauterie de drainage en y passant un furet ou une sonde spirale avant d'installer votre nouveau broyeur.

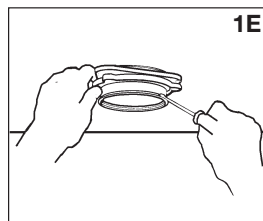
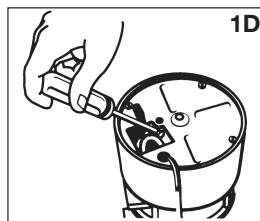
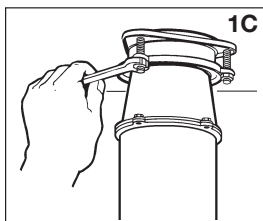
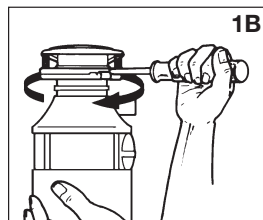
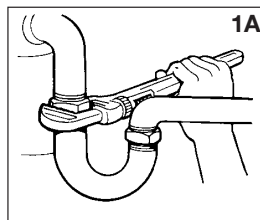

2. RACCORDEMENT DU LAVE-VAISSELLE

Si vous utilisez un lave-vaisselle, passer à l'étape suivante. Si vous ne raccordez pas de lave-vaisselle au broyeur, passer à la section 3.

- Au moyen d'un instrument peu tranchant (poinçon à métaux ou goujon), faire tomber toute la bonde (voir 2A). Ne pas utiliser un tournevis ou autre instrument tranchant. Lorsque la bonde tombe dans le broyeur, vous pouvez l'enlever ou simplement la broyer quand le broyeur sera utilisé. Ceci n'endommagera aucunement le broyeur mais peut prendre un certain temps, lors de plusieurs sessions de broyage. Passer à la section 3.
- Brancher le boyau du lave-vaisselle en utilisant un collier de serrage de boyau. Si le boyau est de grosseur différente, vous aurez besoin d'une trousse de raccordement pour lave-vaisselle (voir 2B). S'assurer que tous les raccords de plomberie

son bien serrés et respectent le Code et les règlements de plomberie. Faire couler de l'eau et s'assurer qu'il n'y a pas de fuite.

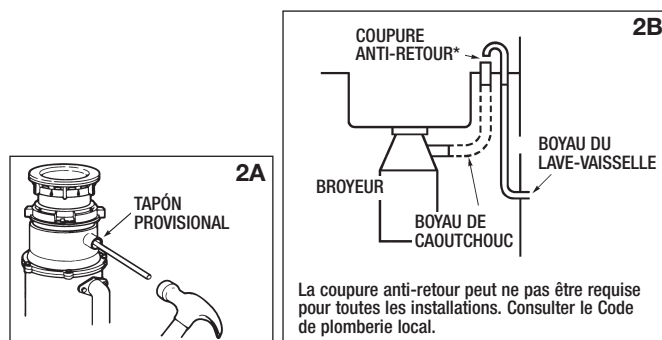

3. INSTALLATION DU SYSTÈME DE MONTAGE

VOTRE BROYEUR À DÉCHETS EST LIVRÉ AVEC L'UN OU L'AUTRE DE CES DEUX TYPES DE MONTAGE

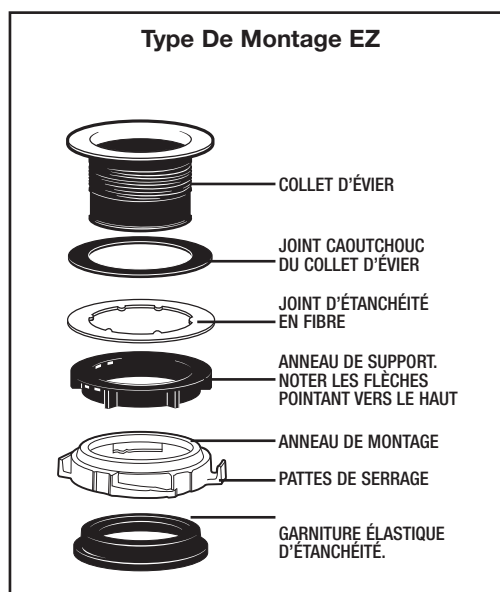
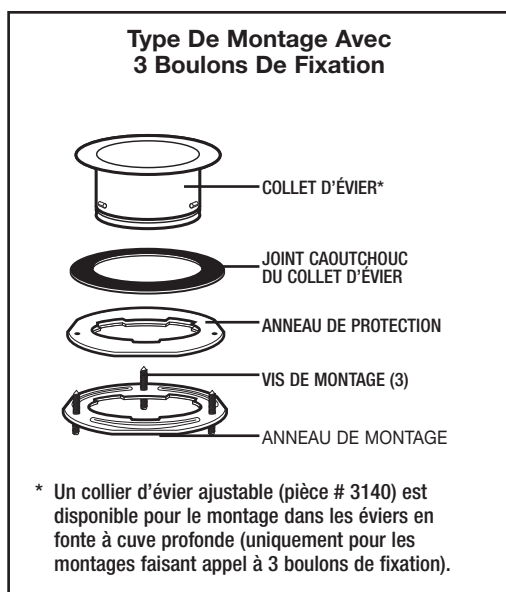

Reportez-vous aux instructions couvrant votre type de montage.

MONTAGE AVEC 3 BOULONS DE FIXATION

LIRE EN ENTIER AVANT DE COMMENCER

NOTE: Observer attentivement l'ordre des pièces du système de montage, car elles ont été assemblées correctement en usine. (Voir 3A et 3B.)

- Désassembler l'ensemble de montage, tel qu'expédié, en tournant le collet d'évier jusqu'à ce que ses saillies s'alignent avec les encoches de la bague de fixation et permettent de séparer le collet d'évier du reste de l'ensemble de montage. Prendre note de l'ordre dans lequel ces pièces sont superposées et référer à l'illustration «3A» et «3B» pour identifier chaque pièce. Désemballer les trois vis de montage et les visser à moitié dans la bague de fixation (noter l'inscription: «Ce côté en haut» "THIS SIDE UP" imprimée sur la partie supérieure de la bague de fixation.) Puis, mettre le joint caoutchouc sur l'anneau de protection et les poser sur les extrémités pointues des vis de montage.
- Garder ces pièces assemblées ensemble et les mettre de côté. Avant de fixer le broyeur à l'ensemble de montage sous l'évier, il peut être utile de pratiquer l'ajustement du SILLON du dispositif atténuateur de bruit "Hush Cushion®" à l'ARÊTE de la partie inférieure du collet d'évier (voir 3A et section 6).
- S'assurer que l'évier est propre. Mettre une quantité appréciable de mastic de plombier sous la face inférieure du collet d'évier (voir 3C). Placer le collet d'évier pour qu'il soit bien centré et que vous puissiez voir l'inscription lorsque vous regardez dans l'évier. Presser fermement le collet d'évier dans l'ouverture de l'évier pour créer un joint étanche. NE PAS bouger ou tourner le collet d'évier après l'avoir mis en place, car ceci pourrait briser le joint.

MONTAGE AVEC 3 BOULONS DE FIXATION (SUITE)

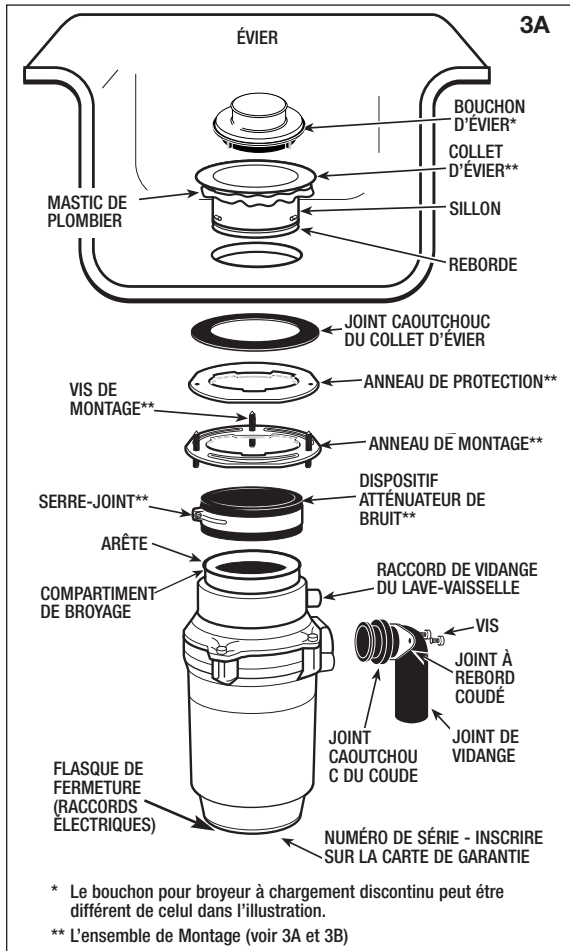

- D. Prendre le reste de l'ensemble de montage, tel que mis de côté, et s'assurer que la rondelle de caoutchouc est bien sur l'anneau de protection. Du dessous de l'évier, tout en tenant fermement le collet d'évier d'une main, aligner les saillies de l'anneau de montage avec les arêtes du collet d'évier. Glisser l'ensemble de montage dans le collet d'évier, au-delà des arêtes et le tourner d'un quart de tour, pour qu'il tienne en place de lui-même. (voir 3D)
- E. Serrer les trois vis de montage avec un tournevis. (voir 3E) . **NE PAS TROP SERRER!** Enlever l'excédent de mastic de plombier.

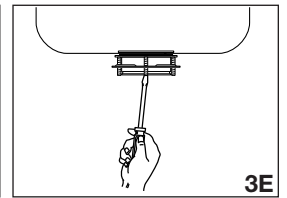
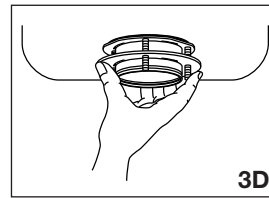
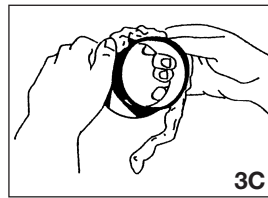
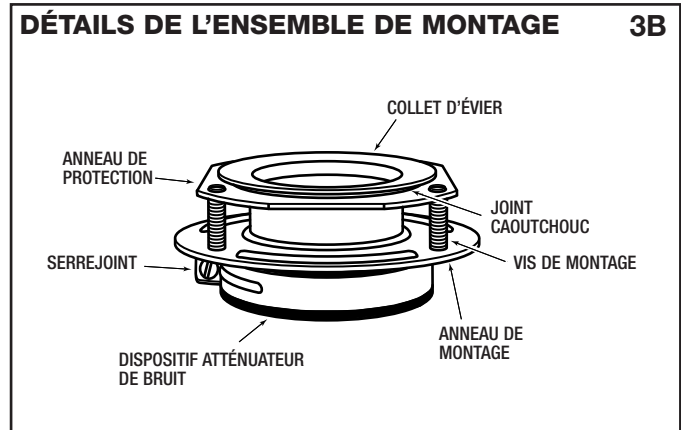

MONTAGE EZ

LIRE EN ENTIER AVANT DE COMMENCER

NOTE: Observer attentivement l'ordre des pièces du système de montage, car elles ont été assemblées correctement en usine. Voir également l'illustration détaillée de la garniture élastique d'étanchéité dans l'illustration 3J ci-dessous pour vérifier l'orientation correcte de la garniture élastique d'étanchéité.

NOTE: Pratiquer cette installation avant d'aller sous l'évier pour vous familiariser avec la façon dont les pièces s'emboîtent.

- A. Désassembler le système de montage du broyeur en tournant l'anneau de montage dans le sens des aiguilles d'une montre et l'enlever.
- B. Remonter l'anneau de montage vers la partie supérieure du collet d'évier. Enlever la garniture élastique d'étanchéité. Enlever l'anneau de montage. Il peut être utile de pratiquer l'installation de la garniture élastique d'étanchéité à ce moment avant d'être sous l'évier. Voir paragraphe "H".
- C. Dévisser l'anneau de support du collet d'évier et enlever le joint d'étanchéité en fibre. Il vous reste à le joint d'étanchéité en caoutchouc.
- D. On utilise le joint d'étanchéité en caoutchouc au lieu du mastic de plombier avec les éviers en acier inoxydable. Le mastic de plombier doit être utilisé avec les autres éviers.
- E. Si l'on n'utilise pas de mastic, pousser le collet d'évier dans l'ouverture d'évier à travers le joint d'étanchéité en

caoutchouc. Ne pas tourner le collet d'évier après qu'il a été mis en place.

- F. Si vous utilisez du mastic au lieu du joint d'étanchéité, mettre un anneau de mastic sous le dessous du collet d'évier. Insérer le collet d'évier dans l'ouverture d'évier, appuyer fermement pour enlever l'excédent de mastic. Par le dessous de l'évier, enlever l'excédent de mastic de la face inférieure de l'ouverture d'évier.
- G. Du dessous de l'évier, glisser le joint d'étanchéité en fibre sur le collet d'évier exposé. Avec les flèches pointant vers le haut, visser l'anneau de support sur le collet d'évier, serrer à la main jusqu'à ce que le collet d'évier ne bouge plus (voir 3F). A ce moment, il est recommandé d'insérer le bouchon d'évier, de remplir celui-ci d'eau afin de vérifier l'étanchéité du collet d'évier et s'assurer qu'il n'y a pas de fuite.

***REMARQUE: POUR L'INSTALLATION: UTILISER UN SEUL, MASTIC DE PLOMBIER OU LE JOINTEN CAOUTCHOUC.**

- H. Placer l'anneau de montage sur le collet d'évier et le maintenir en place pendant que vous installez la garniture élastique d'étanchéité (la partie large vers le bas) de façon à ce que le sillon sur l'intérieur de la garniture élastique d'étanchéité s'ajuste sur la lèvre du collet d'évier, tout comme un couvercle sur un contenant en plastique (voir 3G, 3H et 3J).

MONTAGE EZ (SUITE)

IMPORTANT NOTE: GARNITURE ÉLASTIQUE D'ÉTANCHÉITÉ ÉPURE

Lorsque la garniture élastique d'étanchéité est installée correctement, la lèvre du collet d'évier s'ajuste dans le sillon de la garniture élastique d'étanchéité et l'anneau de montage peut être tiré vers le bas par dessus la garniture élastique d'étanchéité et peut alors tourner. Le bourrelet inférieur de la garniture élastique d'étanchéité agit comme joint d'étanchéité entre la partie inférieure du collet d'évier et la partie supérieure du broyeur. Voir 3J.

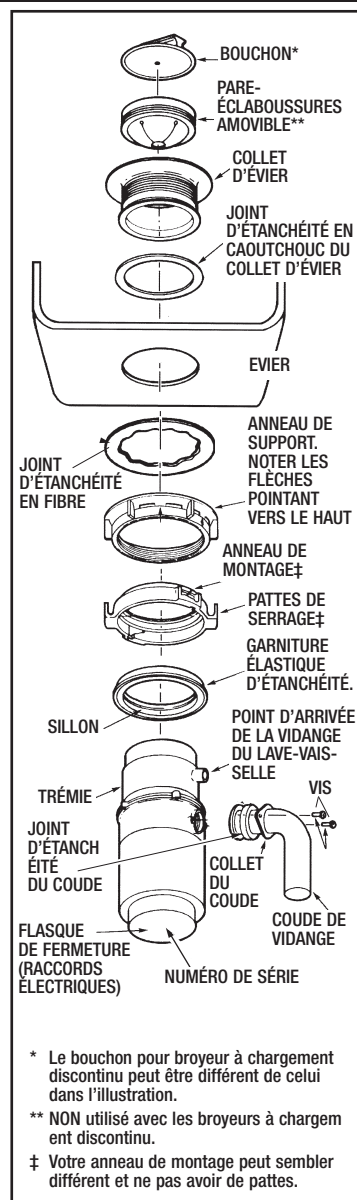
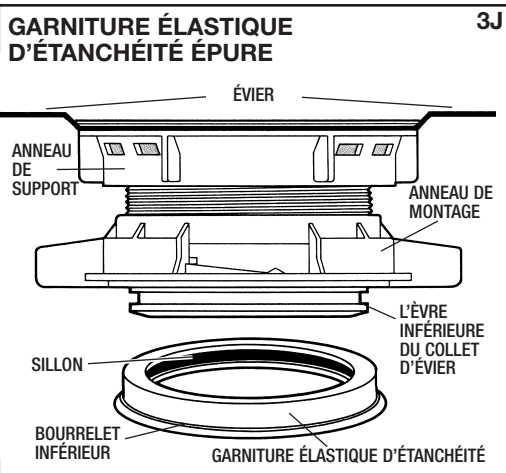
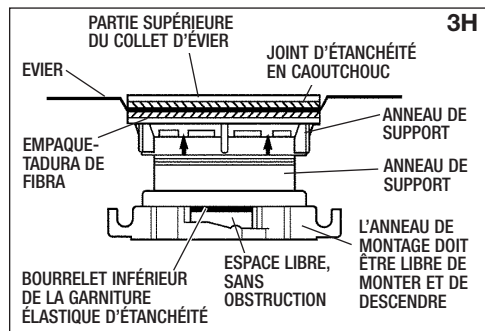
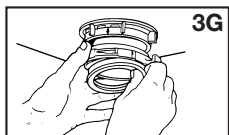
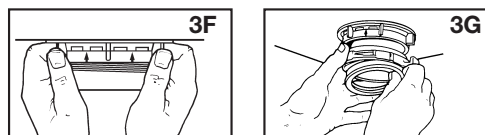

* Le bouchon pour broyeur à chargement discontinu peut être différent de celui dans l'illustration.

** NON utilisé avec les broyeurs à chargement continu.

‡ Votre anneau de montage peut sembler différent et ne pas avoir de pattes.

4. CONNEXIONS ÉLECTRIQUES

C'est le moment d'inscrire sur votre NUMÉRO DE SÉRIE qui se trouve sous le broyeur.

Si vous n'êtes pas familier avec l'alimentation et les procédures électriques consulter un électricien qualifié. Para trituradores de desperdicios

AVERTISSEMENT: UNE MAUVAISE CONNEXION DU CONDUCTEUR DE MISE À LA TERRE POUR APPAREILLAGE PEUT CONDUIRE À UN CHOC ÉLECTRIQUE. CONSULTER UN ÉLECTRICIEN QUALIFIÉ OU UN EXPERT EN RÉPARATIONS SI VOUS N'ÊTES PAS SÛR QUE L'APPAREIL A ÉTÉ MIS À LA TERRE DE FAÇON CORRECTE. NE PAS MODIFIER LA FICHE QUI VIENT AVEC L'APPAREIL, SI CELLE-CI NE FAIT PAS DANS LA PRISE, FAITES INSTALLER UNE PRISE APPROPRIÉE PAR UN ÉLECTRICIEN QUALIFIÉ.

INSTRUCTIONS DE MISE À LA TERRE

Pour les broyeurs à ordures **DOTÉS** d'un CORDON D'ALIMENTATION AVEC MISE À LA TERRE ENFICHABLE.

Cet appareil doit être mis à la terre. En cas de mauvais fonctionnement ou de bris, la mise à la terre offre un chemin de moindre résistance pour le courant électrique diminuant ainsi les risques de choc électrique. Cet appareil est équipé d'un cordon d'alimentation avec conducteur de mise à la terre pour appareillage et d'une fiche de mise à la terre. **La fiche doit être insérée dans une prise appropriée, installée correctement et mise à la terre conformément aux codes et ordonnances locaux.**

Pour les broyeurs à ordures **NON DOTÉS** d'un CORDON D'ALIMENTATION AVEC MISE À LA TERRE ENFICHABLE.

Cet appareil doit être mis à la terre. En cas de mauvais fonctionnement ou de bris, la mise à la terre offre un chemin de moindre résistance pour le courant électrique diminuant les risques de choc électrique. Le cordon d'alimentation (à installer) doit avoir un conducteur de mise à la terre pour appareillage et une fiche de mise à la terre. **La fiche doit être insérée dans une prise appropriée qui a été installée de façon correcte et mise à la terre conformément aux codes et ordonnances locaux.**

NOTE: Fermer le circuit d'alimentation électrique allant au broyeur avant l'installation. Mettre le disjoncteur à la position «OFF» ou enlever le fusible.

4. CONNEXIONS ÉLECTRIQUES (SUITE)

- A. Brancher le broyeur uniquement sur du courant alternatif 110-120 volts, 60 Hz.
- B. Si un cordon enfichable est utilisé, utiliser une prise enfichable double avec terre (voir 4A). Le fil de terre doit être fixé à la vis de borne de terre à l'extrémité inférieure du broyeur sous la plaque-couvercle électrique (4B).
- C. Utiliser un raccord serre-câble avec détendeur à l'endroit où le câble d'alimentation entre dans le broyeur (voir 4C).

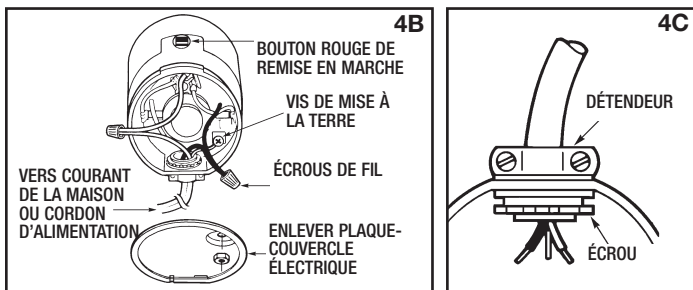
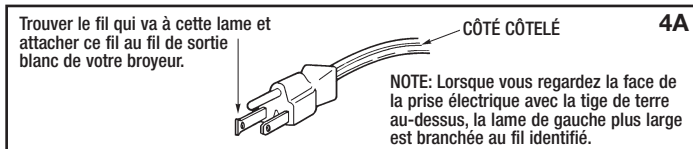

Si vous branchez votre broyeur directement sur le courant de la maison:

Cet appareil doit être branché à un système permanent de filage métallique muni de mise à la terre; ou un conducteur de mise à la terre de l'appareillage doit être utilisé conjointement avec les conducteurs de circuit et branché à un terminal de mise à la terre de l'appareillage ou à une borne de l'appareil.

- A. Si vous utilisez un câble BX:
 1. Installer le connecteur de câble dans le trou.
 2. Connecter le fil blanc au fil de sortie blanc du broyeur
 3. Connecter le noir
 4. Connecter le fil de terre nu

Si vous n'utilisez pas un câble BX, faire courir un fil de terre séparé au tuyau métallique d'eau froide le plus près ou à un autre conducteur approprié, utilisant comme fil de terre la vis située à la partie inférieure sous la plaque-couvercle électrique (voir 4C).

- B. Si votre source d'alimentation n'a pas de fil de terre, vous devez en ajouter un à moins d'utiliser un fil métallique. Attacher de façon sécuritaire un fil de cuivre à la vis de terre du broyeur et attacher l'autre extrémité du fil à un tuyau métallique d'eau froide. Utiliser seulement une prise de terre approuvée UL. Si vous avez des tuyaux en plastique dans votre maison, un électricien qualifié doit installer une prise de terre appropriée.

5. ATTACHER LE COUDE DE VIDANGE

- A. Fixer le coude de vidange sur le broyeur (voir 5A), passer à l'étape 6 puis fixer l'extrémité inférieure du coude en resserrant l'écrou coulissant (voir 5B).
- B. Si vous connectez votre broyeur à un lave-vaisselle, revenir à la section 2B. Sinon, s'assurer...S'assurer que tous les raccords de plomberie sont bien serrés et respectent les codes et ordonnances. Faire couler de l'eau et vérifier s'il y a fuite.

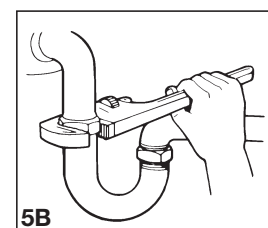
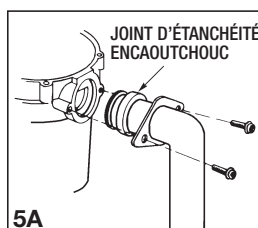

6. CONNECTER LE BROYEUR À L'ENSEMBLE DE MONTAGE

MONTAGE AVEC 3 BOULONS DE FIXATION (Voir la section 3 pour votre type de montage.)

- A. Apuyer fermement autour du coussin de montage pour s'assurer qu'il est bien inséré dans le col du broyeur.
- B. Lubrifier la lèvre supérieure à l'intérieur du coussin de montage avec du savon liquide.
- C. Aligner le coude de vidange du broyeur avec le siphon qui se trouve sous le système de montage. Lever le broyeur et engager le SILLON du coussin de montage autour du SILLON placé au bas du collet d'évier (voir 6A et 3B). En soutenant le broyeur, serrer les vis autour du coussin de montage. Le broyeur restera suspendu.
- D. Au cas où il faudrait faire tourner le broyeur, s'assurer de ne pas tourner le collet d'évier. Ceci pourrait briser le joint créé lors de l'installation. Revenir aux pas 5A et 5B.

Lubrifiez la surface de coude supérieure du Hush Cushion® en caoutchouc avec du savon liquide avant d'enclencher le broyeur au collet d'évier. Ajustez le rebord du Hush Cushion® à la rainure du collet d'évier en utilisant un faible mouvement de balancement. Resserrez la clame (voir 6B).

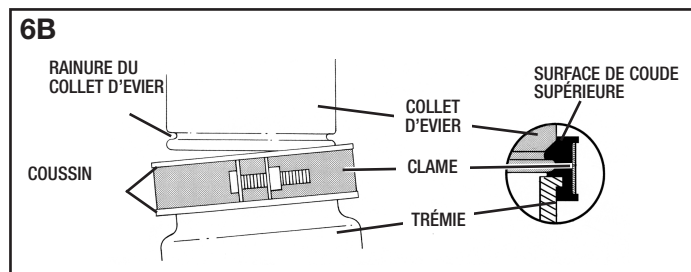
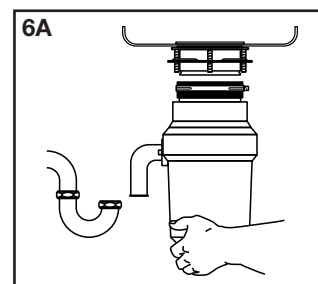

IMPORTANT - LISEZ S'IL VOUS PLAÎT

NO RETIREZ PAS L'ÉTRIÉR DU COUSSIN HUSH CUSHION® OU LE COUSSIN HUSH CUSHION® DE LA TRÉMIE, CES DEUX PIÈCES SONT INSTALLÉES EN USINE ET PRÈS À L'INSTALLATION.

6. CONNECTER LE BROYEUR À L'ENSEMBLE DE MONTAGE (SUITE)

MONTAGE EZ (Voir la section 3 pour votre type de montage.)

- Aligner le broyeur sous l'ensemble de montage. Guider les pattes de la trémie dans les fentes de l'ensemble de montage. Tourner l'anneau de montage de 1/4" vers la droite de façon à ce que le broyeur soit temporairement suspendu. (voir 6C).
- Tourner l'anneau de montage et le broyeur jusqu'à ce que le coude soit aligné avec le siphon (voir 6D).
- Tourner l'anneau de montage vers la droite (dans le sens inverse des aiguilles d'une montre) jusqu'à ce qu'il soit solidement enclenché. Frapper sur les pattes de l'anneau de montage avec un marteau jusqu'à ce que la position de verrouillage soit atteinte. Les pattes de la trémie doivent être à l'extrême gauche des encoches de montage (voir 6E).
- Si l'anneau de montage est difficile à tourner, vous pouvez ajouter un peu de vaseline ou de savon liquide aux projections de trémie. Faites couler de l'eau et vérifiez s'il y a fuite.

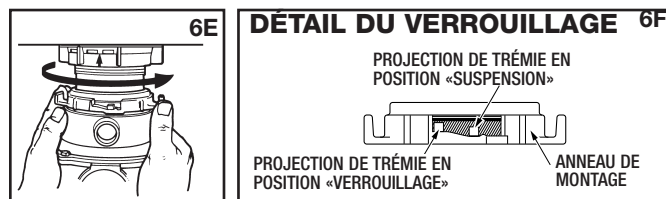
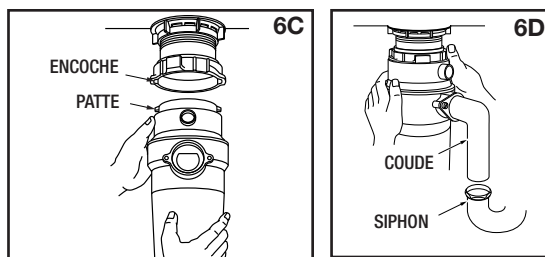

7. GUIDE D'UTILISATION

Les impulseurs anti-blocage pivotants émettent un clic lorsqu'ils se mettent en position. Ceci est normal.

- Enlever le bouchon d'évier. Faire couler l'eau froide à un régime modéré.
- Mettre l'interrupteur en position ON; votre moteur tourne à plein régime et est prêt à être utilisé.
- Y mettre les ordures de cuisine. Les restes de nourriture, épiluchures, pelures, pépins, noyaux, os de petite taille et marc de café disparaissent dans le drain. Pour accélérer le broyage des ordures, briser en petits morceaux les os de grande taille, les pelures et le épis. Les os de grande taille et les enveloppes fibreuses demandent beaucoup de temps pour le broyage et il est souvent plus facile de les jeter aux ordures. Ne pas s'inquiéter si le broyeur ralentit durant le broyage. Le broyeur augmente le moment de torsion (capacité de broyage) et fonctionne normalement.
- Avant d'arrêter le broyeur, laisser le broyeur fonctionner à peu près 15 secondes après la fin du broyage. Ceci assure que tous les déchets ont été évacués de la trappe et du drain.
- Il n'est pas conseillé d'utiliser de l'eau chaude lorsque vous faites fonctionner le broyeur. L'eau froide garde les ordures et les gras à l'état solide et le broyeur peut alors les évacuer à l'état de particules.

SUGGESTIONS

- S'assurer que le broyeur est vide avant d'utiliser le lave-vaisselle pour que celui-ci puisse drainer de façon normale.
- Il est préférable de laisser le bouchon dans le drain quand le broyeur n'est pas utilisé pour empêcher les ustensiles et autres corps étrangers de tomber dans le broyeur.
- Votre broyeur a été construit de façon solide pour vous donner plusieurs années de service sans problème. Il peut broyer toute ordure de table normale MAIS il ne pourra broyer ou évacuer des items comme le plastique, les boîtes de conserve, les capsules de bouteille, le verre, la porcelaine, le cuir, le tissu, le caoutchouc, la corde, les écailles d'huître ou de palourdes, le papier d'aluminium ou les plumes.

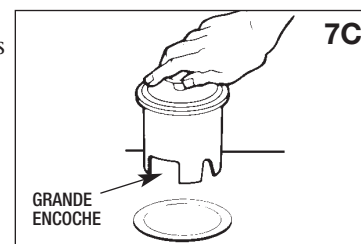
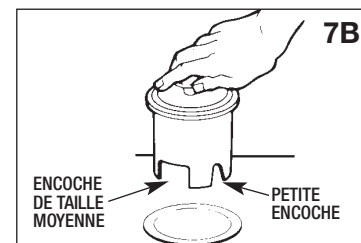
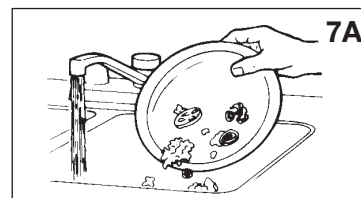

INSTRUCTIONS D'UTILISATION POUR CHARGEMENT DISCONTINU

Les impulseurs anti blocage pivotants émettent un clic lorsqu'ils se mettent en position. Ceci est normal.

- Enlever le bouchon d'évier. Faire couler l'eau froide à un régime modéré.
- Y mettre les ordures de cuisine. Les restes de nourriture, épiluchures, pelures, pépins, noyaux, os de petite taille et marc de café disparaissent dans le drain (voir 7A).
- Insérer le bouchon pour mettre le broyeur en marche (voir 7B). L'une des deux petites encoches à la partie inférieure du bouchon doit être alignée avec le déclencheur de l'interrupteur dans le col du broyeur. Appuyer fermement. Enlever le bouchon pour arrêter le broyeur.
- Faire fonctionner le broyeur pendant 15 secondes après la fin du broyage. Ceci assure que tous les déchets sont évacués de la trappe et du drain.
- Pour remplir l'évier, insérer le bouchon de sorte que la grande encoche s'aligne avec l'interrupteur (voir 7C). Le bouchon peut être enfoncé pour remplir l'évier sans activer le broyeur. Lorsque l'encoche de taille moyenne (voir 7B) du bouchon est alignée avec l'interrupteur, l'eau peut être évacuée mais les ustensiles etc. ne peuvent tomber accidentellement dans le broyeur.

8. DÉPANNAGE

Avant de réclamer des réparations ou un remplacement, il est recommandé de faire les vérifications suivantes:

BRUITS MARQUÉS: (autres que ceux produits durant le broyage des os de petite taille ou des noyaux). Les bruits marqués sont habituellement dûs à la présence d'une cuillère, d'une capsule de bouteille ou autre objet similaire. Pour corriger ce problème, fermer le courant électrique et l'eau. Lorsque le broyeur soit arrêté, retirer l'objet à l'aide de tenailles.

LE BROYEUR NE PEUT PAS ÊTRE MIS EN MARCHÉ:

Débrancher le cordon d'alimentation ou mettre soit l'interrupteur mural soit la chambre de broyage en position OFF, selon le modèle et le type d'installation électrique. Vérifier que la plaque tournante peut tourner librement. Pour ce faire, utiliser un manche à balai. Si la plaque tournante tourne librement, vérifier le bouton de mise en marche pour voir s'il a été déclenché. Le bouton de remise en marche est rouge et se trouve dans la partie inférieure, en face du coude de vidange (voir 8A). Appuyer le bouton jusqu'à ce qu'il se produise un déclic et que celui-ci demeure abaissé.

Si le bouton de remise en marche n'a pas été déclenché, vérifier s'il y a un fil court-circuité ou brisé branché au broyeur. Vérifier l'interrupteur électrique, la boîte à fusible et les disjoncteurs. Si le filage ou les composants électriques sont intacts, l'unité peut avoir des problèmes internes nécessitant réparation ou remplacement.

SI LA PLAQUE TOURNANTE NE TOURNE PAS LIBREMENT:

Fermer le courant électrique et s'assurer qu'il n'y a pas de corps

étrangers entre la plaque tournante et la couronne de broyage. Dégager l'objet en tournant la plaque au moyen d'un manche à balai (voir 8B). S'il n'y a pas de corps étrangers, l'unité peut avoir des problèmes internes.

FUITES: Si l'appareil fuit à la partie supérieure, cela peut être dû à:

1. Mauvaise pose du colet d'évier (mastic ou vissage)
2. Anneau de montage mal vissé.
3. Coussin de montage défectueux ou mal installé.

Si la fuite a lieu au niveau du coude de vidange, la fuite peut être due au mauvais serrage des vis du joint du coude.

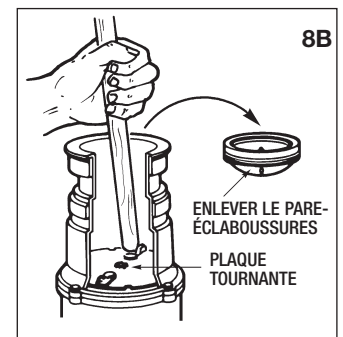
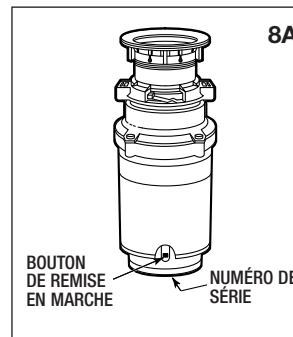

Appliez notre info service sans frais pour trouver réponse à vos questions.

Nous sommes toujours à votre service.

800-854-3229

9. NETTOYAGE ET ENTRETIEN

NE PAS TENTER DE LUBRIFIER VOTRE BROYEUR!

Le moteur est lubrifié de façon permanente. Le broyeur est auto-nettoyant et récuré ses parties internes à chaque usage.

NE JAMAIS mettre de la soude caustique ou des nettoyeurs de tuyaux d'évacuation dans le broyeur, parce qu'ils entraînent une importante corrosion des parties métalliques. Si vous en faites

l'usage, le dommage qui en résulte peut facilement être identifié et toutes les garanties deviendront nulles. Des dépôts calcaires provenant de l'eau peuvent se former sur la plaque tournante, donnant l'apparence de rouille.