

User guide

DishDrawer

DD24 models

Guide de l'utilisateur

DishDrawer®

Modèles de série DD24

US CA

Safety and warnings	3
Operating instructions	
Controls (models with no LCD)	6
Controls (models with LCD)	8
Operation	10
Wash program chart	11
Caring for your dinnerware	12
Dishwasher standards test	13
Racking features	14
Loading suggestions	16
Detergent dispenser	18
Water softener	20
Rinse agent dispenser	22
Option adjustments	23
User maintenance instructions	26
Troubleshooting	29
Fault codes	31
Warranty and service	34

Important!

SAVE THESE INSTRUCTIONS

The models shown in this User Guide may not be available in all markets and are subject to change at any time. For current details about model and specification availability in your country, please visit our local website listed on the back cover or contact your local Fisher & Paykel dealer.

Your DishDrawer has been carefully designed to operate safely during normal dishwashing procedures. Please keep the following instructions in mind when you are using your DishDrawer®.

Important safety instructions

WARNING! - When using your dishwasher, follow basic precautions, including the following:

- *Read all instructions before using the DishDrawer®.*
- *The information in this manual must be followed to minimize the risk of fire or explosion or to prevent property damage, personal injury or loss of life.*
- *Use the DishDrawer® only for its intended function as described in this user guide.*
- *Use only detergents or rinse agent recommended for use in a domestic dishwasher and keep them out of reach of children. Check that the detergent dispenser is empty after the completion of each wash program.*
- *When loading items to be washed, locate sharp items so that they are not likely to damage the lid seal and load sharp knives with the handle up to reduce the risk of cut-type injuries.*
- *Do not touch the heater plate during or immediately after use.*
- *Do not operate your DishDrawer® unless all enclosure panels are properly in place.*
- *Do not tamper with the controls.*
- *Do not abuse, sit on, stand in or on the drawer or dish rack of the DishDrawer®.*
- *The adjustable racks are designed to support cups, glasses and kitchen utensils. When the adjustable racks are in the DishDrawer® do not lean on or use them to support your body weight.*
- *To reduce the risk of injury, do not allow children to play in or on the DishDrawer®.*
- *Under certain conditions, hydrogen gas may be produced in a hot water heater system that has not been used for two weeks or more. HYDROGEN GAS IS EXPLOSIVE. If the hot water system has not been used for such a period, before using the dishwasher, turn on all hot water faucets and let the water flow from each for several minutes. This will release any accumulated hydrogen gas. As the gas is flammable, do not smoke or use an open flame during this time.*
- *Remove the door to the washing compartment when removing an old dishwasher from service or discarding it.*
- *Dishwasher detergents are alkaline. They can be dangerous if swallowed. Avoid contact with skin and eyes, keep children and infirm persons away from the dishwasher when the drawer is opened.*

Important safety instructions

Installation

- *This DishDrawer® must be installed and located in accordance with the Installation instructions before it is used. If you did not receive Installation instruction sheets with your DishDrawer®, you can order them by calling your Authorized Service Agent or from the Fisher & Paykel website, www.fisherpaykel.com.*
- *Installation and service must be performed by a qualified technician.*
- *If the power supply cord is damaged, it must be replaced by a dealer or Authorized Service Center or a similar qualified trades person in order to avoid a hazard.*
- *Ensure the DishDrawer® is secured to adjacent cabinetry using the brackets provided. Failure to do so may result in an unstable product, which may cause damage or injury.*
- *Do not operate this appliance if it is damaged, malfunctioning, partially disassembled or has missing or broken parts, including a damaged power supply cord or plug.*
- *Do not store or use petrol, or other flammable vapors and liquids in the vicinity of the DishDrawer®.*
- *Connect to a properly rated, protected and sized power supply circuit to avoid electrical overload.*
- *Make sure that the power supply cord is located so that it will not be stepped on, tripped over or otherwise subject to damage or stress.*
- *Do not install or store the DishDrawer® where it will be exposed to temperatures below freezing or exposed to weather.*
- *Do not use an extension cord or a portable electrical outlet device (e.g. multi-socket outlet box) to connect the DishDrawer® to the power supply.*
- *This appliance must be grounded. In the event of a malfunction or breakdown, grounding will reduce the risk of electric shock by providing a path of least resistance for electric current. This appliance is equipped with a cord having an equipment-grounding conductor and a grounding plug. The plug must be plugged into an appropriate outlet that is installed and grounded in accordance with all local codes and ordinances. **WARNING** - Improper connection of the equipment-grounding conductor can result in a risk of electric shock. Check with a qualified electrician or service representative if you are in doubt as to whether the appliance is properly grounded. Do not modify the plug provided with the appliance; if it will not fit the outlet, have a proper outlet installed by a qualified technician.*
- *If the DishDrawer® is installed as a permanently connected appliance:
GROUNDING INSTRUCTIONS - This appliance must be connected to a grounded metal, permanent wiring system, or an equipment-grounding conductor must be run with the circuit conductors and connected to the equipment-grounding terminal or lead on the appliance.*

Important safety instructions

Maintenance

- *Do not repair or replace any part of the appliance or attempt any servicing unless specifically recommended in this user guide. We recommend that you call an Authorized Service Agent.*
- *Keep the floor around your appliance clean and dry to reduce the possibility of slipping.*
- *Keep the area around/underneath your appliance free from the accumulation of combustible materials, such as lint, paper, rags and chemicals.*
- *When cleaning the underside of the filter plate, care must be taken on the sharp outer edge to avoid the risk of cut type injuries.*

Important!

Under no circumstances should you open the drawer whilst the DishDrawer® is in operation.



Operational

- *Always press the ► button to pause and wait until you hear the three additional beeps before opening the drawer.*
- *The DishDrawer® must be used with the motor assembly, filter plate, drain filter and spray arm in place.*
- *When disconnecting the appliance pull the plug rather than the power supply cord or junction of cord to avoid damage.*
- *Take care when loading the DishDrawer® not to load dishware items so they prevent the lid from properly sealing with the drawer. Items should be placed so they do not protrude above and/or forced into the drawer, otherwise a service call may result.*
- *Household appliances are not intended to be played with by children. Children or persons with a disability which limits their ability to use the appliance, should have a responsible person instruct them in its use. The instructor should be satisfied that they can then use the appliance without danger to themselves or their surroundings.*
- *Close supervision is necessary if this appliance is used by or near children. Do not allow children to play inside, on or with this appliance or any discarded appliance.*
- *If a dishwasher cleaner is used, we would strongly recommend a wash program with detergent should be run immediately afterward, to prevent any damage to the DishDrawer®.*
- *The DishDrawer® is designed for washing normal household utensils. Items that are contaminated by petrol, paint, steel or iron debris, corrosive, acidic or alkaline chemicals are not to be washed in the DishDrawer®.*
- *If the DishDrawer® is not being used for long periods of time, turn the electricity and water supply to the DishDrawer® off.*
- *Do not pour detergent or rinse agent into the salt reservoir. The detergent or rinse agent will destroy the water softener.*

Operating instructions - Controls (models with no LCD)



If you have a double DishDrawer®, each drawer has its own controls and can run independently of the other.

Power button

The  button turns the DishDrawer® on or off. Opening the drawer will automatically turn the DishDrawer® on for 30 seconds. To end a wash program in mid cycle, press the  button. Any water in the DishDrawer® will be pumped out.



Start/Pause button





The  button starts a wash program. Press the  button to pause or restart the DishDrawer® during a wash program. When paused, wait for three beeps before opening the drawer. Forcing the drawer open while in mid cycle may cause damage or injury.



Delay start

The  button also sets the Delay start feature which can delay the start of a wash program from 1 to 12 hours.

To activate Delay start

- 1 Press and hold the  button until the light above the  button turns orange (or purple, depending on your model).
- 2 Continue holding the  button down until the desired delay time has been reached. The DishDrawer® will emit audible 'beeps' as you hold the  button down, each beep indicates another hour delay.
- 3 The DishDrawer® will start once the delay time has elapsed and the drawer is closed.

To cancel Delay start



Press the  button.

Lock button (optional)

The  button activates/deactivates the Keylock or the Childlock functions.

Keylock



The Keylock feature disables all the buttons on the DishDrawer®.



To activate, press and hold the  button until you hear one beep (3 seconds). The light above the  button is lit when Keylock is activated.

To cancel the Keylock feature, press and hold the  button until the light above the  button disappears.

Childlock

The Childlock feature locks the drawer and disables all the buttons.

To activate, press and hold the  button until you hear two beeps (5 seconds). The light above the  button is lit when Childlock is activated.

To cancel the Childlock feature, press and hold the  button until the light above the  button disappears.

Wash program selector

Press the  button to select a wash program. The DishDrawer® will remember the last program used.



Eco button *ECO* (optional)

Press the *ECO* button if you would like the wash program to use less energy. The red ECO light will indicate the feature is on. If your dishes are heavily soiled or you require enhanced dry performance, we do not recommend ECO programmes.

Power failure

If the DishDrawer® is operating and a power failure occurs, it will stop. The DishDrawer® may be unable to be opened during this time. When the power supply is resumed, the DishDrawer® will restart in the same part of the wash program.

Operating instructions - Controls (models with LCD)

If you have a double DishDrawer®, each drawer has its own control panel and can run independently of the other.

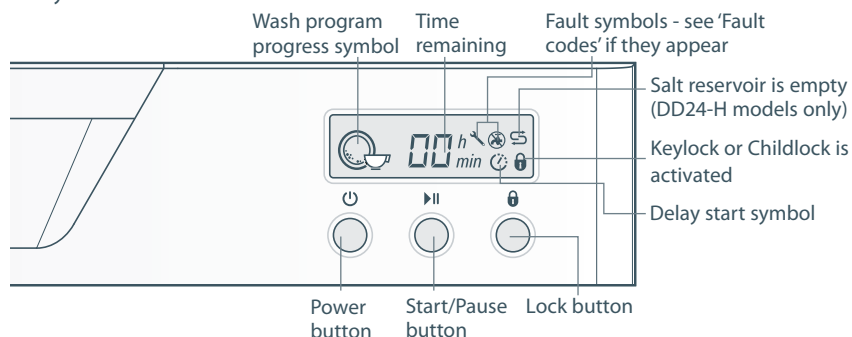

Power button ⏻

The ⏻ button turns the DishDrawer® on or off. Opening the drawer will automatically turn the DishDrawer® on for 30 seconds. To end a wash program in mid cycle, press the ⏻ button. Any water in the DishDrawer® will be pumped out.

Start/Pause button ▶||

The ▶|| button starts a wash program. Press the ▶|| button to pause or restart the DishDrawer® during a wash program. When paused, wait for three beeps before opening the drawer. Forcing the drawer open while in mid cycle may cause damage or injury.

Delay start

The ▶|| button also sets the Delay start feature which can delay the start of a wash program from 1 to 12 hours.

To activate Delay start

- 1 Press and hold the ▶|| button until the delay symbol ⌚ appears on the electronic display.
- 2 Continue holding the ▶|| button down until the desired delay time has been reached.
- 3 The DishDrawer® will start once the delay time has elapsed and the drawer is closed.

To cancel Delay start



Press the ⏻ button.

Lock button 🔒 (optional)

The 🔒 button activates/deactivates the Keylock or the Childlock functions.



Keylock



The Keylock feature disables all the buttons on the control panel.

To activate, press and hold the  button until you hear one beep (3 seconds). The  symbol appears in the electronic display when the Keylock feature is activated.

Childlock

The Childlock feature locks the drawer and disables all the buttons on the control panel.

To activate, press and hold the  button until you hear two beeps (5 seconds). The  symbol appears in the electronic display when the Childlock feature is activated.

To cancel the Childlock feature, press and hold the  button until you hear one beep and the  symbol disappears from the electronic display.

Wash program selector

Press the  button to select a wash program. The DishDrawer® will remember the last program used.



Eco button *ECO* (optional)

Press the *ECO* button if you would like the wash program to use less energy. The red ECO light will indicate the feature is on. If your dishes are heavily soiled or you require enhanced dry performance, we do not recommend ECO programmes.

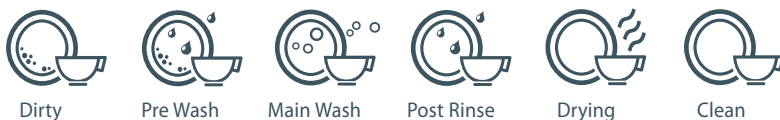

Wash program progress symbols

As the wash program advances through the cycle, the following symbols will appear in the electronic display to indicate the progression. When a wash program has started, the electronic display also will count down the time remaining in one minute increments.



Power failure

If the DishDrawer® is operating and a power failure occurs, it will stop. The DishDrawer® may be unable to be opened during this time. When the power supply is resumed, the DishDrawer® will restart in the same part of the wash program.

- 1 Load dishes**
Remove all food scraps and load the dishes.
- 2 Add detergent**
- 3 Check rinse agent**
- 4 Press the  button**
- 5 Select a wash program**
The length of the wash program will appear on the electronic display (models with LCD only).
- 6 Select *ECD* (optional)**
- 7 Check**
Ensure there is nothing obstructing the spray arm. The drain filter must be level with the filter plate.
- 8 Start**
Close the drawer and press the  button.
- 9 Finish**
The DishDrawer® will beep six times to indicate the end of the wash program. At the end of the wash program the drying fan will continue to run for a set time or until the drawer is opened. The fan assists with drying and uses negligible amounts of energy. It is normal for some water to remain in the drain filter area after the wash program is complete.
Double models only: At the end of a wash program, you may find both drawers draining simultaneously. This is normal.

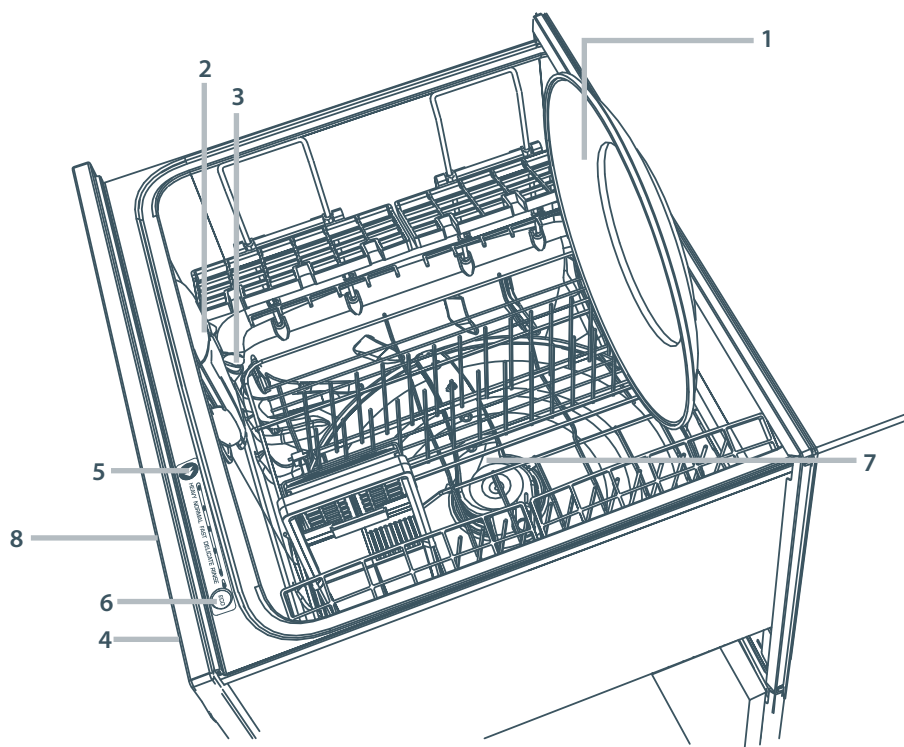

Standard wash program - when to use

Heavy <i>Heavily soiled pots, pans and dishes.</i>	Normal <i>Dishes with normal soils for optimum wash and dry performance.</i>	Fast <i>Lightly soiled dishes.</i>	Delicate <i>Lightly soiled and heat sensitive crockery.</i>	Rinse <i>Prevents odors and soils drying on dishes.</i>
pre-wash 1	pre-wash 1		pre-wash	pre-wash
pre-wash 2	pre-wash 2			
main wash 150°F	main wash 140°F	main wash 130°F	main wash 120°F	
post-rinse 1	post-rinse	post-rinse	post-rinse	
post-rinse 2				
final rinse 163°F	final rinse 140°F	final rinse 120°F	final rinse 130°F	
drying phase	drying phase		drying phase	

Eco wash program - when to use

Heavy <i>Heavily soiled everyday dishes.</i>	Normal <i>Normal soiled dishes for optimum energy use.</i>	Fast <i>Lightly soiled, non greasy dishes.</i>	Delicate <i>Lightly soiled, non greasy and heat sensitive crockery.</i>
pre-wash 1	pre-wash		pre-wash
pre-wash 2			
main wash 150°F	main wash 130°F	main wash 115°F	main wash 115°F
post-rinse 1	post-rinse	post-rinse	post-rinse
post-rinse 2			
final rinse 150°F	final rinse 130°F	final rinse 115°F	final rinse 120°F
drying phase	drying phase		drying phase

Note:

Wash times can vary depending on the incoming water temperature, ambient conditions, type of dish load and whether the drawer has been opened during the wash. Wash times are only APPROXIMATE on the electronic display and based on 120°F incoming water.

Caring for your dinnerware

The combination of high temperatures and dishwasher detergent may cause damage to some items if they are washed in the DishDrawer®. Remember, if in any doubt about any aspect concerning items washed in the DishDrawer®, follow the instructions from the manufacturer of the items, or wash the item by hand.

Cutlery & silverware

All cutlery and silverware should be rinsed immediately after use to prevent tarnishing caused by some foods. The Rinse wash program is useful for this. Silver items should not come into contact with stainless steel, eg other cutlery. Mixing these items can cause staining. Remove silver cutlery from the DishDrawer® and hand dry it immediately after the program has finished.

Aluminum

Aluminum can be dulled by dishwasher detergent. The degree of change depends on the quality of the product.

Other metals

Iron and cast iron objects can rust and stain other items. Copper, pewter and brass tend to stain.

Woodware

Wooden items are generally sensitive to heat and water. Regular use in the dishwasher may cause deterioration over time. If in doubt, wash by hand.

Glassware

Most everyday glassware is dishwasher safe. Crystal, very fine and antique glassware may etch that is, become opaque. You may prefer to wash these items by hand.

Plastic

Some plastic may change shape or color with hot water. Check manufacturer's instructions about washing plastic items. Washable plastic items should be weighed down so they do not flip over and fill with water or fall through the base rack during the wash.

Decorated items

Most modern china patterns are dishwasher safe. Antique items, those with a pattern painted over the glaze, gold rims or hand painted china may be more sensitive to machine washing. If in doubt, wash by hand.

Glued items

Certain adhesives are softened or dissolved in machine washing. If in doubt, wash by hand.

Vacation time

If the DishDrawer® is not going to be used for some time, we recommend you leave the DishDrawer® clean and empty. Leave the drawers ajar to allow air to circulate. Turn off both the power and water supply to the DishDrawer®.

The DishDrawer®s are tested to various standards for both wash and dry performance. The following are loading pattern diagrams, detergent quantities and rinse agent quantities used for the DishDrawer®.

Wash program	Normal
Detergent quantities	5g (pre-wash) per drawer 10g (main wash) per drawer
Rinse agent setting	4
Water softener setting (for DD24-H models only)	Adjust the water softener to match the water hardness. Refer to the 'Water softener' and 'Option adjustment' section.



Recommended loading pattern

Top drawer

Bottom drawer

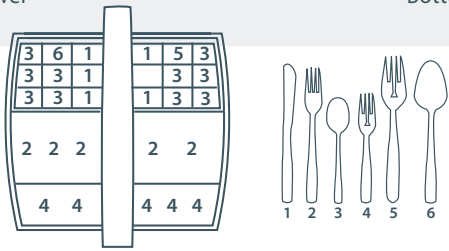

Cutlery basket

- Mix spoons, knives and forks within each section to stop cutlery nesting together.
- Most cutlery is placed with the handle pointing down.
- For your safety, knives and sharp utensils should have their handles up.
- Small light items like baby bottle teats are best placed under the anti-nesting grids to prevent them from being displaced.

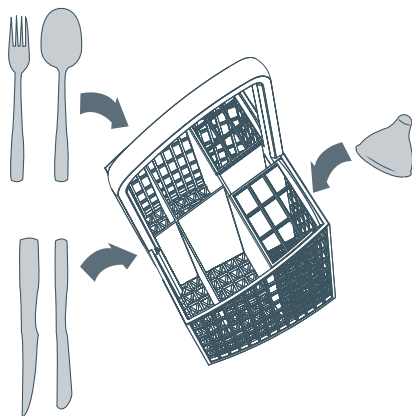

Stemware notches

- The six notches on the left-hand side help support long-stemmed glassware.

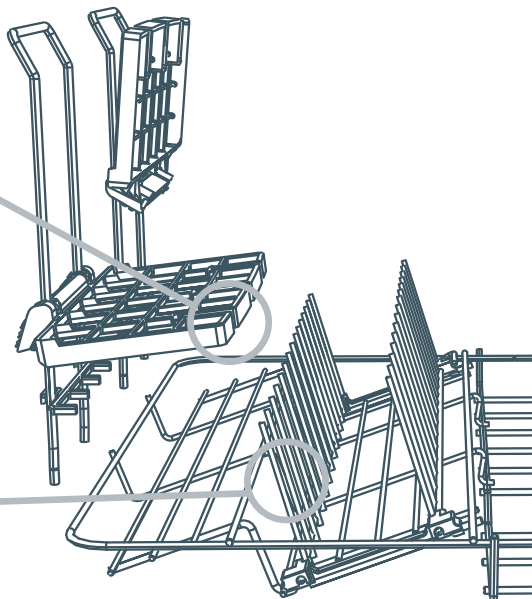
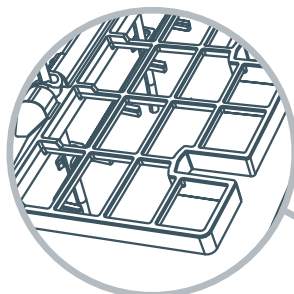

Folding tines

- The front half is ideal for large, deep bowls.
- Fold the tine sections down towards each other if you need the space for pots or other large items.
- Fold down the right-hand section only and lean cups against the upright tines for extra stability.

Adjustable racks

- You can adjust these independently of each other to any height:
 - 1 Fold up to unlock the rack.
 - 2 Adjust the height to suit by sliding up or down.
 - 3 Fold down to lock in position.
- Fold the racks away if you need the space.

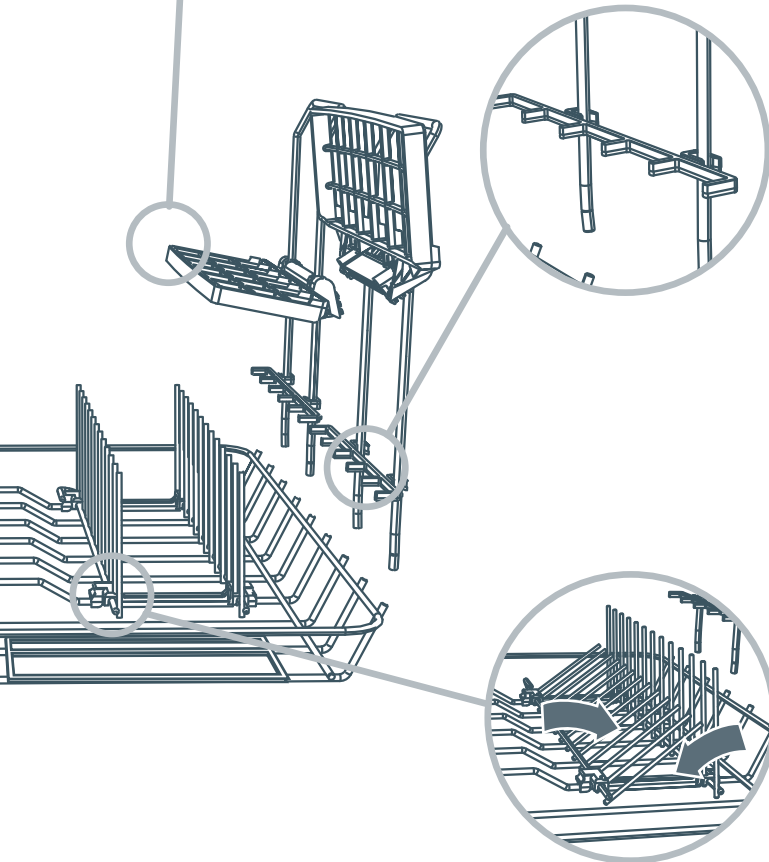
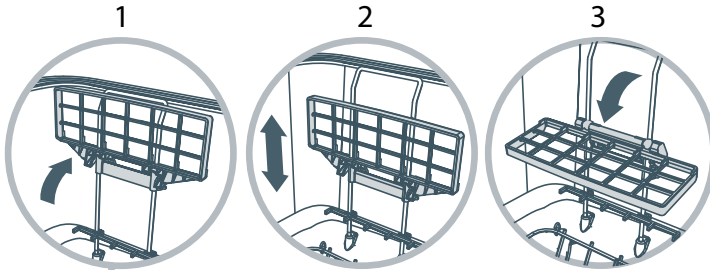

Glass supports

- These clip on the rack wires to give your tall glasses extra stability.

'Slide-and-fold' tines

- Slide all the way to the left to fit larger dinner plates.
- Fold the tine sections down towards each other if you need the space for pots or other large items.

When loading your DishDrawer, make sure that

- you place items so that water coming from the rotating spray arm below can reach all areas (performance will be reduced if it can't)
- nothing blocks the water from getting to items on the adjustable racks
- you place bowls and pots with their openings facing down
- plates do not nest together.

Typical breakfast load

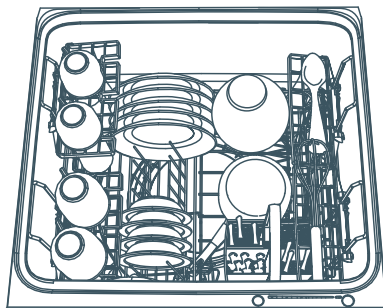

Typical dinner party load

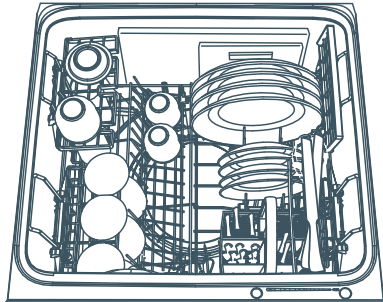

Typical heavy load

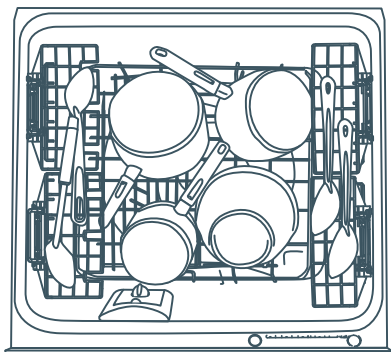

How NOT to load your DishDrawer®

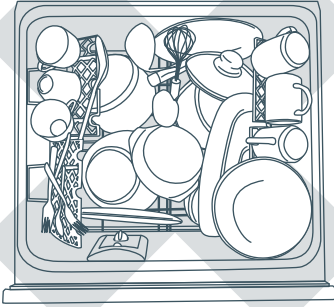

- Overcrowded and wash water will not reach some of the dinnerware.
- Cups, glasses and bowls must have their openings facing down.

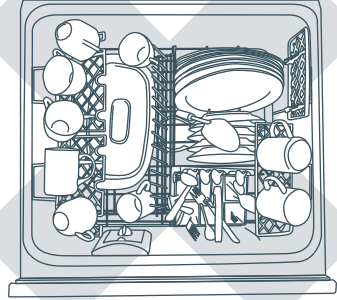

- The plates are nesting together and wash water may not get through.
- Ensure cutlery are not nesting or stuck together. They need to be evenly spread out.

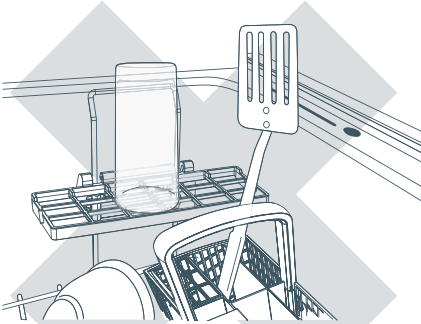

- Ensure dishware items are not forced into or protrude out of the drawer as it may prevent the lid from properly sealing which could result in a service call.
- Locate sharp items safely to prevent injuring the user and damaging the lid assembly.
- Check the bottom of the cutlery basket to ensure sharp or pointed items have not come through as they may stop spray arm rotation.

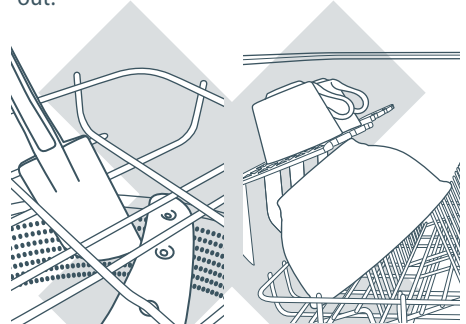

- Ensure cutlery has not fallen through the base rack and stopped the spray arm from rotating.
- The large bowl is blocking wash water reaching the adjustable racks.
- Large utensils should be on the adjustable racks so they do not become dislodged and stop the spray arm from rotating.
- Sharp or pointed items must be placed horizontally or with sharp edges/points facing down to avoid risk of injury.

Important!

- Only use powdered detergent recommended for domestic automatic dishwashers in the detergent dispenser.
- Dishwasher detergents are strongly alkaline and can be dangerous if swallowed.
- Avoid contact with skin and eyes.
- Keep children and infirm persons away from the DishDrawer® when the drawer is open.
- Check that the detergent receptacle is empty after completion of the wash cycle.
- We do not recommend using dishwasher tablets in the DishDrawer®.
- Do not place dishwasher tablets in the detergent dispenser.
- Detergent and dishwasher tablets should not be in direct contact with dishes or cutlery.
- Liquid detergents are not suitable to be used in the DishDrawer®.
- Hand washing liquids, soap, laundry detergents or disinfectants will damage the DishDrawer®.

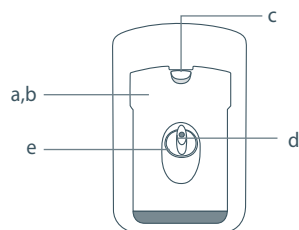

Closed detergent dispenser

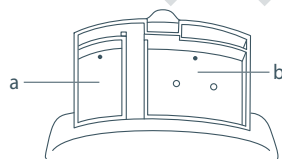
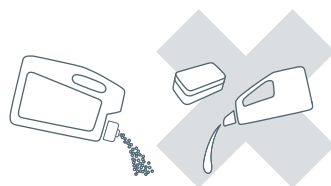

Open detergent dispenser

Filling the detergent dispenser

- 1 Press the latch down and the door will open.
- 2 Pour in detergent. No detergent is needed for the Rinse program.
- 3 After filling the main wash compartment, close the dispenser door until it clicks shut. The detergent will automatically be released into the DishDrawer® during the wash program.

- a Pre-wash compartment, 10g / 2 teaspoon capacity
- b Main wash compartment, 30g / 6 teaspoon capacity
- c Detergent dispenser latch
- d Rinse agent indicator light
- e Rinse agent plug

Detergent quantities

The detergent quantities recommended below are for individual drawers.

Water type parts per million (ppm) grains per gallon (gpg)	Wash program	Detergent quantities	
		prewash (teaspoons)	main wash (teaspoons)
Hard (>150ppm or >9gpg)	All*	2	6
Medium (100-150ppm or 6-9gpg)	All*	2	4
Soft (<100ppm or <6gpg)	Heavy	1	3
	Normal	1	2
	Delicate		1
	Fast		1

* No detergent is required in the pre wash compartment for the Fast wash program.

Hard water situations

If you live in a hard water situation, we recommend the installation of a household water softener to improve the water quality, detergent effectiveness and prevent the build-up of calcium deposits on dishes and in the DishDrawer®.

Certain brands of dishwasher detergent contain varying quantities of phosphates, which help soften water. We suggest you use a detergent with high phosphate content to improve the wash. The detergent compartments need to be completely FULL and rinse agent is used with its setting fixed at 5.

We recommend the use of a dishwasher cleaner/descaler whenever you notice a build-up of calcium deposits in your DishDrawer®.

After you have used the dishwasher cleaner/descaler you must run another wash program with detergent to prevent damage to the DishDrawer®.

Soft water situations

If you live in an area of naturally soft water or your household water is softened, avoid using too much detergent in your DishDrawer®. An excess amount of detergent is very aggressive on glassware and may cause irreversible etching.

Etching is a chemical deterioration that occurs on the surface of glassware when it is subjected to high temperatures, too much detergent and/or soft water situations. Etching is caused by a combination of very hot water, which causes the detergent to become very aggressive, but because the water is soft, there are no water hardness mineral ions for the detergent to bind to, so it extracts mineral ions directly from the glass.

Etching looks like rainbow-colored film, as the glass is subjected to further washing the surface will eventually appear opaque. This type of etching is irreversible.

To prevent further etching from occurring on glassware, use less detergent (follow the recommended detergent quantities in the user guide for soft water situations), and ensure the DishDrawer® is not overloaded, so water can reach all the dishes during the wash.

Setting up the water softener

Using hard water (above 100ppm) for dishwashing can be detrimental to the performance of your DishDrawer®. Glasses will become opaque and dishes will become spotted or covered in a white film.

Determine the water hardness in your local area

Your local water company will be able to provide you with information. Identify the setting you require for your DishDrawer® from the water hardness table below. For example, if your water hardness is 500ppm, then the water softener setting on your DishDrawer® should be four. Refer to the 'Option adjustments' section to adjust the water softener so that the setting corresponds to your water hardness.

DishDrawer® setting	Grains per Gallon (gpg)	Parts per Million (ppm)
0	0-6	0-100
1	6-14	100-250
2	14-20	250-350
3	20-26	350-450
4	26-32	450-550
5	32-36	550-625

Note:

- If your water hardness is above 625ppm, we highly recommend you completely fill the detergent compartment for all programs except Rinse and the rinse agent setting be at 5. If your water hardness is above 625ppm, the wash performance of your DishDrawer® will decline.
- You may hear some unusual noises when the water softener is in operation, this is normal.

How to fill the salt reservoir

- 1 Open the DishDrawer®.
- 2 Unscrew the salt reservoir cap by turning counter-clockwise.
- 3 Place the salt into the salt container and pour the contents into the salt reservoir. The salt reservoir can hold just over one pound/0.5 kg of salt.
- 4 Fit the cap tightly back into its original position.
- 5 If you do not wash your dishes immediately after filling the salt reservoir, run a Rinse program to remove any salt water or spilt granules.

Note:

When filling the salt reservoir, you may notice water being displaced from the water softener overflow.

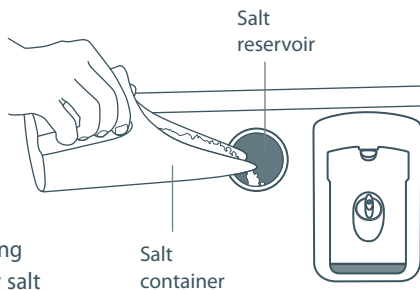

Important!

The water softener must always be filled with granular salt made especially for dishwasher water softening systems. We do not recommend the use of cooking salt like table salt, rock salt or pellets as they may contain impurities that will impair or diminish the life of the water softener.

The salt reservoir

Water softening can only take place when there is salt in the reservoir. The salt reservoir must be filled prior to using the DishDrawer® and whenever the salt reservoir indicator light is red.

Salt indicator light

- If the salt indicator light is red, the salt reservoir is empty.
- If the salt indicator light is black, there is enough salt in the reservoir for the wash program that has been selected.
- Models with LCD only: The electronic display will also indicate when the salt reservoir is empty by displaying the salt **S** symbol.

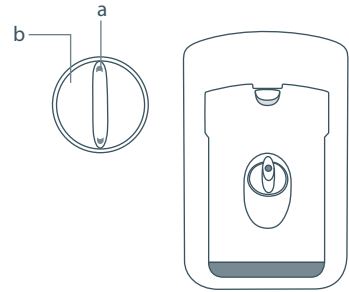

a Salt indicator light
b Salt reservoir cap

Important!

Do not pour detergent or rinse agent into the salt reservoir. Detergent and rinse agent will destroy the water softener.



Salt only

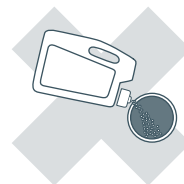

NO Detergent



NO Rinse Agent

Rinse agent dispenser

We highly recommend the regular use of liquid rinse agent to give the best drying results. Rinse agent gives a streak-free, sparkling clean look to glass and chinaware. In addition, it prevents metal from tarnishing. The rinse agent dispenser is on the inside of the drawer, located underneath the detergent dispenser. The rinse agent dispenser holds approximately 1.7fl oz (50 ml) of rinse agent.

Filling the rinse agent dispenser

- 1 Turn the plug counter-clockwise and remove.
- 2 Pour the rinse agent into the circular opening.
- 3 Take care not to spill rinse agent into the DishDrawer®. Any spillages must be wiped up to prevent excess foaming. Failure to wipe rinse agent spillages may result in a service call which will not be covered by warranty.
- 4 Fit the plug back into the original position.

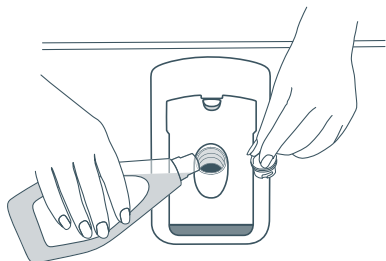

How much rinse agent to use

The regulator may need adjusting to suit your water conditions. The lowest setting is '1' and the highest is '5'. Refer to the 'Option adjustments' section to adjust the rinse agent setting. If there is excessive foam at the end of the wash, reduce the setting. If dishes are wet or streaky after drying, increase the setting.

Rinse agent indicator light

If the rinse agent indicator light is red, refill the dispenser. If the rinse agent indicator light is dimly lit or not lit at all, there is enough rinse agent for the wash.

Note:

- Lighter colored rinse agents will not dim the indicator light as effectively as darker colored rinse agents.
- When the rinse agent is being dispensed, you may notice some unusual noises during the wash: this is normal.

The following options can be adjusted to suit your preferences:

Rinse agent setting

Reduce the Rinse agent setting if there is excess foam after a wash program.

Increase the Rinse agent setting if dishes are wet or streaky after a wash program.

Water softener setting (DD24-H models only)

Refer to the 'Water softener' section.

Auto power setting

By default, DishDrawer® will automatically turn on whenever the drawer is opened. Washing will not start until the drawer is closed and the ►|| button has been pressed. If you do not want the DishDrawer® to turn on automatically, this feature can be turned off.

End of wash program beeps

By default, DishDrawer® will beep six times at the end of a wash program. This feature can be turned off.

Closed drawer option

The Closed drawer option will lock the DishDrawer® when the drawer is closed. When you wish to open the drawer, press the ⏻ button. When the drawer is fully closed again, the lid will automatically come down after 30 seconds and lock.

If the Keylock feature is used in conjunction with the Closed drawer option, pressing the ⏻ button will not unlock the drawer. The Keylock feature must be turned off to enable DishDrawer® to be opened.

Note: this option is highly recommended if the DishDrawer is to be used in motor homes.

Clean dish indicator option (models with LCD only)













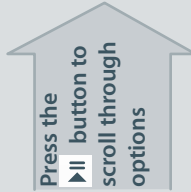



By default, DishDrawer® is programmed with the Clean dish indicator option off. When the Clean dish indicator option is on, the ☐☐ symbol will remain in the electronic display after a wash program has finished to indicate the dishes are clean. When you have unloaded all the dishes, press the ⏻ button to return to normal operating mode.

This option might be useful when dishes have been left in DishDrawer® and you cannot remember if they have been washed or in situations where household members regularly remove only a few clean dishes without emptying the drawer.

We do not recommend the Clean dish indicator option be used in conjunction with the Closed drawer option.

Option adjustments

















How to make option adjustments (Integrated and Prefinished - no LCD)

Follow the steps below	Rinse agent setting	Water softener setting ¹	Auto power option	End of wash program beeps option	Closed drawer option ²
First	Enter Option adjustment mode: 1 Press the  button to turn power on. Open DishDrawer. 2 Press and hold the  and  buttons for 5 seconds until one long beep sounds.				
 Press the  button to scroll through options	Prefinished - no LCD red / off	blue / off	purple / on	blue / on	red / on
	Integrated - no LCD red / off	green / off	orange / on	green / on	red / on
Make an adjustment	The current setting is shown on the wash program selector in red lights. If four red lights are lit, the option selected setting is set to four. Press the  /  button to increase the setting. Press the  button to turn the selected option on or off.				
Save	Press the  button to save the change.				
Example	 Rinse agent setting set to four	 Water softener setting set to four	 On  Off	 On  Off	 On  Off

¹ Non-water softener models - the water softener setting does not appear in the sequence of options.

² The option sequence will start again from the Rinse agent setting.

How to make option adjustments (models with LCD)

Follow the steps below	Rinse agent setting	Water softener setting ¹	Auto power option	End of wash program beeps option	Closed drawer option	Clean dish ²
First	Enter Option adjustment mode: 1 Press the ⏻ button to turn power on. Open the DishDrawer. 2 Press and hold the ECO and ⏻ buttons for 5 seconds until one long beep sounds.					
Press the  button to scroll through options						
Make an adjustment	The current setting is shown on the wash program selector in red lights. If four red lights are lit, the option selected setting is set to four. Press the ⏻ button to increase the setting.					
Save	Press the ⏻ button to save the change.					
Example	 Rinse agent setting set to four	 Water softener setting set to four	 On  Off	 On  Off	 On  Off	 On  Off

¹ Non-water softener models - the water softener setting does not appear in the sequence of options.² The option sequence will start again from the Rinse agent setting.

Cleaning the surfaces

Important!

We do not recommend the use of the following cleaning aids on your DishDrawer® as they may damage the surfaces:

- *Plastic or stainless steel scouring pads*
 - *Abrasive, solvent, household cleaners*
 - *Acid or alkaline cleaners*
 - *Hand washing liquids or soap*
 - *Laundry detergents or disinfectants*
 - *Proprietary 'Stainless Steel' cleaners or polishes as these may damage the protective coating.*
- 1 Wipe with a clean damp cloth. Take care not to wet the control panel.
 - 2 Dry with a clean lint-free cloth.

Cleaning the drain filter, spray arm and filter plate

We recommend that the drain filter is cleaned whenever there is evidence of food particles. The spray arm and filter plate may need cleaning about once a month in normal use or more often should the need arise.

If a dishwasher cleaner/descaler is used, you must run a wash program with detergent immediately afterward to prevent any damage to your DishDrawer®.

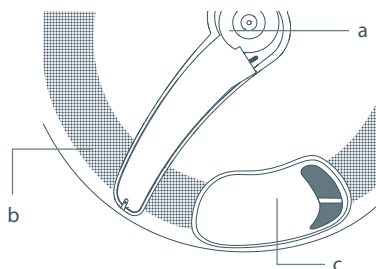

Internal parts of the DishDrawer® :

- a Spray arm
- b Filter plate
- c Drain filter

Important !

The DishDrawer® must be used with the filter plate, drain filter and spray arm correctly in place.

Cleaning the drain filter

- 1 Lift up the drain filter access panel on the base rack (if fitted).
- 2 Lift and remove the drain filter.
- 3 Empty, rinse clean under running water and replace back into the allocated space.
- 4 Ensure the drain filter is flush with the filter plate.

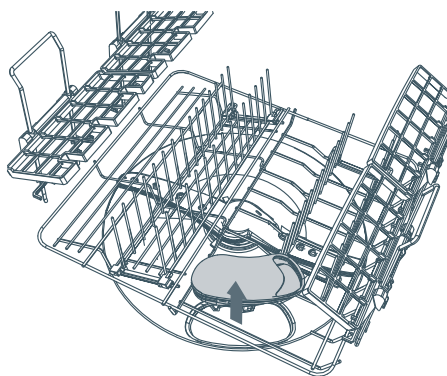
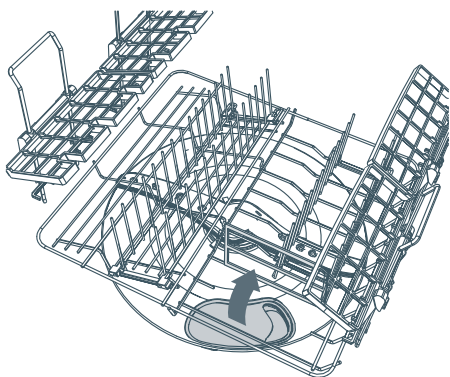

Cleaning the spray arm and filter plate

Ensure the DishDrawer® is cool before you start cleaning and follow the instructions for removing the drain filter and spray arm.

- 1 Unclip the glass supports from the rack wires and fold all the adjustable racks away, so that they are upright and close to the top.

- 2 Remove the base rack carefully. Lift from the back end first to prevent knocking the detergent and rinse agent dispenser.

- 3 Lift the spray arm and shake any foreign material out.

Rinse the spray arm clean under running water and wipe the with a damp cloth.

- 4 In the center of the filter plate there are two rings. Hold the center ring still and turn the outer ring counter-clockwise, about a 1/8 turn. This will release the filter plate.

- 5 Lift the filter plate out.

When cleaning the underside of the filter plate, take care handling the sharp outer edge to avoid the risk of cuts.

Remove any foreign material, wash in hot soapy water and rinse thoroughly in clean water. The heater plate can be wiped with a damp cloth.

- 6 Replace the filter plate so it lies flat in the base of the drawer ensuring the filter plate is fully locked into position with the center ring.

Important!

To lock the filter plate into position, ensure the lines align with each other (c) and all three pin pairs firmly interlock (e).

Refer to the diagram for the correct position.

The filter plate must not be able to move about freely.



- 7 Replace the spray arm back onto the impeller.
- 8 Replace the base rack, lowering its front edge into position first.

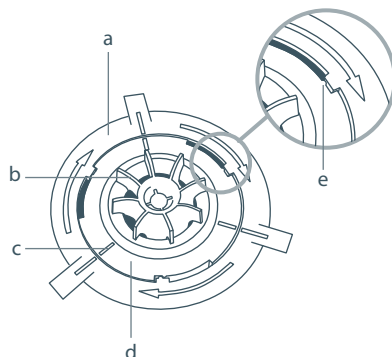
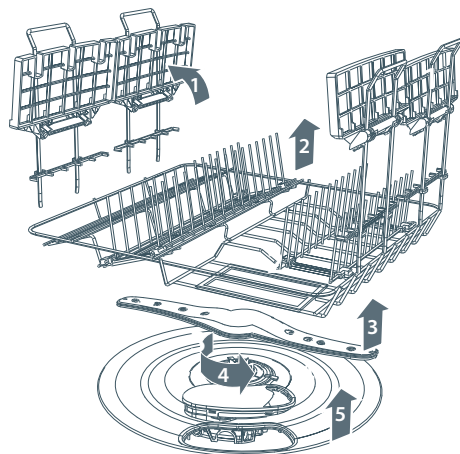



Note: Where there is broken crockery or glass in the drawer, it must be carefully removed to prevent damage to the DishDrawer®.



Correct locking position of filter plate with motor assembly (under spray arm)

- a Outer ring
- b Impeller
- c Correct alignment marks
- d Center ring
- e Interlocking pins

Problem	Possible Cause	What to do
Unclean dishes	Wash program unsuitable for the load.	Refer to the 'Wash program chart' for a suitable wash program, or the soils were too heavily baked on and dishes may need soaking.
	Spray arm unable to rotate.	Ensure no items are obstructing the spray arm path.
	DishDrawer® overloaded/incorrectly loaded.	Refer to the section on loading.
	Filter plate/drain filter is incorrectly inserted.	Refer to the 'User maintenance instructions' section.
	Detergent put in the wrong compartment.	Detergent must be placed in the large compartment.
	Excess food not removed from dinnerware prior to loading.	Scrape all food scraps off dinnerware prior to loading.
	Unsuitable detergent.	Use recommended brands of dishwasher detergent.
	Not enough detergent.	Refer to the detergent section or the detergent manufacturer's instructions.
	Spray arm holes are blocked.	Clean the spray arm.
	Filter plate/drain filter is blocked.	Clean the filter plate and drain filter.
	Insufficient salt in the water softener (DD24-H models only).	Ensure there is enough salt in the water softener and/or increase the water softener setting.
Foaming	Incorrect amount of detergent.	Refer to the detergent section or consult the detergent manufacturer's instructions.
	Too much egg in the wash load.	Increase the amount of detergent.
	Rinse agent setting too high.	Decrease the rinse agent setting.
Water leaking	Drain hose disconnected from waste pipe.	Reconnect the drain hose to the waste pipe.
	Water inlet hose not properly connected.	Ensure the inlet hose is connected securely.
	Other leaks.	Turn water and power supplies to the DishDrawer® off. Call your dealer or Authorized Service Agent.
DishDrawer® will not open	Childlock feature is on or the Closed drawer option is on, or both.	Turn the Childlock off. Hold down the  button until the  symbol disappears from the LCD screen or the light above the  button disappears and/or press the  button to open the DishDrawer®.
Power failure during cycle.		Wait until power resumes, cycle will restart in same part of wash program.

Problem	Possible Cause	What to do
Continuous beeping	A fault has occurred.	Refer to the 'Fault codes' section.
Intermittent beeping	DishDrawer® is in pause mode.	Close the DishDrawer® and press the ►► button.
DishDrawer® will not start	Power supply is not connected.	Connect the power supply.
	The drawer is not closed properly.	Ensure the drawer is firmly closed.
	Keylock or Childlock feature is on.	Turn the Keylock or Childlock off. Hold down the  /  button until the  symbol disappears from the LCD screen or the light above the  /  button disappears.
	►► button not pressed.	Press the ►► button.
Excess water in the DishDrawer®	Drain hose(s) bent or kinked.	Straighten the drain hose(s).
	Blocked filters.	Clean the filter plate/drain filter. Refer to the 'User maintenance instructions' section.
Water marks on the dishes	Rinse agent depleted.	Refill the rinse agent dispenser.
	Rinse agent setting too low.	Increase the rinse agent setting.
	DishDrawer® overloaded/incorrectly loaded.	Refer to the section on loading.
	Insufficient or no salt in the water softener (DD24-H models only).	Ensure there is enough salt in the water softener and/or increase the water softener setting.
DishDrawer® interior is stained	Some foods, like tomato based products, may stain the inside of the DishDrawer®.	Pre-rinse dishes before placing in the DishDrawer®. Alternatively, using the Rinse program after adding the dishes may minimize staining.
Dishes did not dry	Incorrect loading.	Ensure the dishes are not nesting together.
	Rinse agent depleted.	Refill the rinse agent dispenser.
	Rinse agent setting too low.	Increase the rinse agent setting.
	Eco wash program used.	Choose a standard wash program.
No detergent dispensed	Detergent dispenser was wet when loaded.	Clean the dispenser and ensure the dispenser is dry when adding detergent.
Excessive motor noise	The filter plate and/or spray arm is incorrectly placed.	Refer to the 'User maintenance instructions' section for details on correct placement.
	No water in the motor area.	This usually occurs on the first use or when the DishDrawer® has not been used for long periods of time. Run the DishDrawer® through a wash program.



How to recognize a fault code



















When a fault has occurred, the DishDrawer® will continuously beep every second.





The fault code will be displayed on the electronic display for models with LCD and on the wash program selector for models with no LCD.

Each fault code is shown in the following chart.

How to attend to a fault code

- 1 Press the  button to remove the fault code.
- 2 If the fault code and continuous beeps cannot be removed by pressing the  button, turn the DishDrawer® off at the power supply.
- 3 We recommend you check the following chart and correct the fault where possible.
- 4 After attending to the fault, turn the DishDrawer® on at the power supply.
- 5 If the fault code and continuous beeps remain, turn the water and power supply off to the DishDrawer®.
- 6 When calling your Authorized Service Center, advise them of the fault code that has appeared on the DishDrawer®. This information will help the Authorized Service Center respond to your request.

Fault Codes	Possible Causes	What to Do
F1  	Flood switch has been activated.	Turn the water and power supply to the DishDrawer® off and call your Authorized Service Center.
F2  	Motor problem.	Call your Authorized Service Center.
F3  	Temperature sensor failed.	Ensure water coming in through the inlet hose is less than 150 °F. You may need to install a tempering valve on your water supply.
F4  	Faulty temperature sensor or element	Call your Authorized Service Center.
F5  	Lid fault	<ol style="list-style-type: none"> 1 Turn power supply to DishDrawer off, then turn on power supply. Fault may reset. 2 Call your Authorized Service Center.
F6  	Lid fault	<ol style="list-style-type: none"> 1 Turn power supply to DishDrawer off, then turn on power supply. Fault may reset. 2 Call your Authorized Service Center.
F7  	Lid fault	Call your Authorized Service Center.
F8  	Electrical problem	<ol style="list-style-type: none"> 1 Turn power supply to DishDrawer off. 2 Call your Authorized Service Center.
F9  	Electronics malfunction.	Call your Authorized Service Center.

Fault Codes	Possible Causes	What to Do
<p>U1 </p> 	<p>Fill Fault</p>	<ol style="list-style-type: none"> 1 Turn the DishDrawer® water supply on. 2 Ensure the spray arm is placed on the impeller and can rotate and if the DishDrawer® is full of water, it will need to be emptied manually. 3 Call your Authorized Service Center.
<p>U4 </p> 	<p>Fault in the other drawer preventing the use of this drawer</p>	<p>Check other drawer, attend to fault code on that drawer.</p>

Before you call for service or assistance ...

Check the things you can do yourself. Refer to the installation instructions and your user guide and check that:

- 1 your product is correctly installed
- 2 you are familiar with its normal operation.

If after checking these points you still need assistance, please refer to the Service & Warranty book for warranty details and your nearest Authorized Service Center, or contact us through our website listed on the back cover.

Sécurité et mises en garde	39
Instructions d'utilisation	
Commandes (modèles sans écran ACL)	42
Commandes (modèles avec écran ACL)	44
Fonctionnement	46
Graphique de programmes de lavage	47
Entretien de la vaisselle	48
Test du lave-vaisselle	49
Pièces de rangement	50
Suggestions pour le chargement	52
Distributeur de détergent	54
Adoucisseur d'eau	56
Distributeur du produit de rinçage	58
Ajustement des options	59
Instructions d'entretien pour l'utilisateur	62
Dépannage	65
Codes d'erreur	67
Garantie et service	70

Important!

CONSERVER CES INSTRUCTIONS

Les modèles illustrés dans ce guide de l'utilisateur peuvent ne pas être offerts dans tous les marchés et sont sujets à changement sans préavis. Pour obtenir la plus récente information sur les modèles et les spécifications offerts dans votre pays, veuillez visiter notre site Web local à l'adresse indiquée sur la couverture arrière, ou communiquer avec le détaillant Fisher & Paykel de votre région.

Votre DishDrawer® a été spécifiquement conçu pour fonctionner en toute sécurité dans des conditions normales d'utilisation. Veuillez conserver ces consignes en tête lorsque vous utilisez votre DishDrawer®.

Consignes de sécurité importantes

AVERTISSEMENT! - Lors de l'utilisation de cet appareil, veuillez suivre les consignes de sécurité de base, incluant :

- Lire toutes ces instructions avant d'utiliser votre DishDrawer®.
- Il importe de suivre les directives comprises dans le présent manuel afin de réduire le risque d'incendie ou d'explosion ou de prévenir tout dommage matériel, toute blessure ou toute perte de vie.
- L'usage du DishDrawer® doit se limiter à sa fonction prévue, comme le décrit le présent Guide de l'utilisateur.
- N'utiliser que des détergents ou des produits de rinçage recommandés aux fins des lave-vaisselle domestiques et les conserver hors de la portée des enfants. Vérifier que le distributeur de détergent soit vide au terme de chaque programme de lavage.
- Lors du chargement des articles à laver, repérer ceux qui sont tranchants et les disposer de manière à ce qu'ils ne risquent pas d'endommager le joint d'étanchéité du couvercle; il conviendra aussi de charger les couteaux tranchants en prenant soin de placer le manche vers le haut pour réduire le risque de blessure ou de coupure.
- Ne pas toucher le plateau chauffant durant l'utilisation, ni immédiatement après.
- Ne pas faire fonctionner le DishDrawer® à moins que tous les panneaux du module soient mis en place de façon appropriée.
- Ne pas altérer les boutons de réglage.
- Ne pas s'asseoir ni se tenir debout dans le tiroir ou le panier à vaisselle du DishDrawer®, ou sur ceux-ci; ne pas en abuser indûment.
- Les grilles ajustables sont conçues pour supporter les tasses, les verres et les ustensiles de cuisine. Lorsque les grilles ajustables sont dans le DishDrawer®, ne pas s'appuyer sur celles-ci, ni les utiliser pour soutenir votre poids corporel.
- Afin de réduire le risque de blessure, ne pas permettre aux enfants de jouer à l'intérieur du DishDrawer®, ni sur celui-ci.
- Dans certaines conditions, il se peut qu'un système de radiateur à eau chaude qui n'a pas été utilisé depuis deux semaines ou plus produise de l'hydrogène. L'HYDROGÈNE EST UN GAZ EXPLOSIF. Si le système d'eau chaude n'a pas été utilisé durant deux semaines ou plus, il conviendra d'ouvrir tous les robinets d'adduction d'eau chaude et de laisser l'eau s'écouler de chacun d'eux durant plusieurs minutes avant d'utiliser le lave-vaisselle. Cette action aura pour effet de libérer tout l'hydrogène accumulé. Le gaz étant inflammable, ne pas fumer ni utiliser de flamme nue pendant ce temps.
- Enlever la porte du compartiment de lavage au moment de retirer du service un ancien lave-vaisselle ou d'en disposer.
- Les détergents à vaisselle sont alcalins. Il peut être dangereux d'en avaler. Éviter tout contact avec la peau et les yeux et éloigner les enfants et les personnes atteintes d'incapacité du lave-vaisselle lorsque le tiroir est ouvert.

Consignes de sécurité importantes

Installation

- *Il est essentiel d'installer et de positionner le DishDrawer® conformément aux instructions d'installation avant de l'utiliser. Si les pages présentant les instructions d'installation n'étaient pas jointes à votre DishDrawer®, vous pouvez les commander en appelant votre agent de service autorisé ou en visitant le site de Fisher & Paykel à l'adresse www.fisherpaykel.com.*
- *L'installation et l'entretien doivent être effectués par un technicien qualifié.*
- *Si le cordon d'alimentation est endommagé, il faut le faire remplacer chez un dépositaire, à un centre de service autorisé ou par une personne de métier dotée de compétences similaires afin d'éviter tout danger.*
- *S'assurer que le DishDrawer® est solidement fixé aux cabinets adjacents au moyen des supports fournis. Autrement, le produit risque d'être instable, ce qui peut causer des dommages ou des blessures.*
- *Ne pas faire fonctionner cet appareil s'il est endommagé, s'il fonctionne mal, s'il est partiellement démonté, si des pièces se sont brisées ou détachées ou si la fiche ou le cordon d'alimentation est endommagé.*
- *Ne pas entreposer ni utiliser de pétrole ou d'autres liquides ou vapeurs inflammables à proximité du DishDrawer®.*
- *Brancher la fiche à un circuit d'alimentation électrique convenablement catégorisé, protégé et calibré pour éviter toute surcharge électrique.*
- *Installer le cordon d'alimentation de façon à ce qu'il ne puisse se faire marcher dessus, faire trébucher quiconque ou autrement subir des tensions ou des dommages.*
- *Ne pas installer ni entreposer le DishDrawer® à un endroit où il sera exposé à des conditions climatiques ou à des températures sous le point de congélation.*
- *Ne pas brancher le DishDrawer® au moyen d'une rallonge électrique ou d'un appareil de sortie électrique portatif (par ex. : des boîtes à prises multiples).*
- *Cet appareil doit être mis à la terre. Dans le cas d'un bris ou d'une défectuosité, la mise à la terre réduit le risque de chocs électriques en fournissant un chemin de moindre résistance au courant électrique. Cet appareil est équipé d'un cordon comportant un conducteur avec mise à la terre et une broche de mise à la terre. La fiche doit être branchée à une prise appropriée correctement raccordée et mise à la masse conformément à la réglementation locale. AVERTISSEMENT - Le raccordement incorrect du câble de mise à la terre de l'appareil peut accroître le risque de chocs électriques. Vérifier auprès d'un électricien ou d'un technicien qualifié lorsque vous êtes incertain si l'appareil est correctement mis à la terre. Ne pas modifier la fiche fournie avec l'appareil; si elle ne correspond pas au format de la prise de courant, demander à un technicien qualifié d'installer une prise appropriée.*
- *Si le DishDrawer® est raccordé à demeure:
MISE A LA TERRE - Cet appareil doit être relié à une canalisation électrique métallique fixe ou la dérivation doit comporter un conducteur de terre connecté à la borne ou au fil de terre de l'appareil.*

Consignes de sécurité importantes

Entretien

- *Ne pas réparer ni remplacer quelque partie de l'appareil que ce soit, ni tenter de procéder à l'entretien de ce dernier, à moins que le présent Guide de l'utilisateur ne le recommande expressément. Il est conseillé d'appeler un agent de service autorisé.*
- *Voir à ce que le plancher sur lequel repose l'appareil soit propre et sec afin de réduire toute possibilité de chute.*
- *Empêcher l'accumulation de matières combustibles comme la poussière, le papier, les chiffons et les produits chimiques autour de l'appareil et sous celui-ci.*
- *Lors du nettoyage du dessous de la plaque de filtration, faire attention au rebord externe tranchant pour éviter le risque de coupure.*

Important!



Ne jamais ouvrir le DishDrawer® lorsqu'il est en état de fonctionnement, et ce, sous aucune circonstance.

Fonctionnement

- *Toujours appuyer sur le bouton ►► pour interrompre le cycle et attendre les trois bips sonores additionnels avant d'ouvrir le tiroir.*
- *Le DishDrawer® doit être utilisé avec l'ensemble moteur, la plaque de filtration, le filtre de vidange et le bras gicleur bien en place.*
- *Lors du débranchement de l'appareil, tirer sur la fiche plutôt que sur le cordon d'alimentation ou la jonction du cordon afin de prévenir tout dommage.*
- *Au moment de charger le DishDrawer®, faire attention de ne pas charger les articles d'une façon qui empêchera le couvercle de bien sceller le tiroir. Il importe de ne pas enfoncer les articles de force dans le tiroir, ni de les placer de façon à ce qu'ils en dépassent, à défaut de quoi les services d'un réparateur pourraient se révéler nécessaires.*
- *Les appareils domestiques ne sont pas conçus pour servir de jouets aux enfants. Une personne de confiance devrait expliquer l'utilisation de l'appareil aux enfants et aux personnes atteintes d'une invalidité limitant leur capacité à utiliser ce dernier. Il faut que cette personne de confiance soit satisfaite que ceux-ci peuvent utiliser l'appareil sans mettre en danger leur propre personne ou leur entourage.*
- *Il est nécessaire de surveiller étroitement toute utilisation de l'appareil par les enfants ou près d'eux. Ne pas permettre aux enfants de jouer sur ou dans l'appareil, ni avec celui-ci, ni avec quelque appareil que ce soit.*
- *Il est fortement suggéré d'exécuter un programme de lavage avec du détergent immédiatement après chaque usage d'un agent nettoyant pour lave-vaisselle, et ce dans le but de prévenir tout dommage au DishDrawer®.*
- *Le DishDrawer® est conçu pour laver des ustensiles de cuisine normaux. Les articles qui sont contaminés par du pétrole, de la peinture, des débris de fer ou d'acier, de la corrosion ou des produits chimiques acides ou alcalins ne doivent pas être lavés au moyen du DishDrawer®.*
- *Si le DishDrawer® n'est pas utilisé durant de longues périodes, couper l'alimentation en eau et en électricité de l'appareil.*
- *Ne pas verser de détergent ou de produit de rinçage dans le réservoir à sel. Le détergent ou le produit de rinçage détruiront l'adoucisseur d'eau.*



Dans le cas d'un DishDrawer® double, chaque tiroir est doté de ses propres commandes et peut fonctionner indépendamment de l'autre.

Bouton Power (mise en marche)

Le bouton  met le DishDrawer® en état de marche ou hors d'état de marche. Le fait d'ouvrir le DishDrawer® le mettra en état de marche durant 30 secondes. Pour interrompre un programme de lavage au milieu du cycle, appuyer sur le bouton  Il faut déverser toute l'eau qui se trouve dans le DishDrawer®.



Bouton Start/Pause (démarrage ou pause)





Le bouton  amorce un programme de lavage. Appuyer sur le bouton  pour interrompre ou recommencer le cycle de lavage du DishDrawer®. En cas d'interruption, attendre les trois bips sonores avant d'ouvrir le tiroir. Le fait d'ouvrir le tiroir de force au milieu du cycle peut causer des dommages ou des blessures.



Delay Start (mise en marche différée)

Le bouton  configure aussi la fonction de mise en marche différée, qui peut retarder l'exécution d'un programme de lavage d'une à 12 heures.

Pour activer la Mise en marche différée

- 1 Appuyer sur le bouton  et le tenir enfoncé jusqu'à ce que la lumière au-dessus du bouton  devienne orange (ou mauve, selon votre modèle).
- 2 Continuer d'enfoncer le bouton  jusqu'à ce que le délai souhaité soit affiché. Le DishDrawer® émettra des bips sonores pendant que vous enfoncez le bouton  ; chaque bip indique une heure de plus au délai.
- 3 Le DishDrawer® se remettra en état de marche une fois le délai écoulé et le tiroir fermé.



Pour annuler la Mise en marche différée

Appuyer sur le bouton .

Bouton Lock (verrou) / (facultatif)



Le bouton  /  active ou désactive les fonctions Lock (verrou) ou Childlock (verrou pour enfant).

Keylock (verrou des touches)

La fonction Keylock (verrou des touches) désactive toutes les touches du DishDrawer®. Pour l'activer, appuyer sur le bouton  et le tenir enfoncé jusqu'à l'émission d'un bip (3 secondes). La lumière au-dessus du bouton  s'allume lorsque le verrou des touches est activé.

Pour désactiver la fonction Keylock (verrou des touches), appuyer sur le bouton  et le tenir enfoncé jusqu'à ce que la lumière au-dessus de celui-ci s'éteigne.

Childlock (verrou pour enfant)

La fonction Childlock (verrou pour enfant) verrouille le tiroir et désactive toutes les fonctions. Pour l'activer, appuyer sur le bouton  et le tenir enfoncé jusqu'à l'émission de deux bips (5 secondes). La lumière au-dessus du bouton  s'allume lorsque le verrou pour enfant est activé.

Pour désactiver la fonction Childlock, appuyer sur le bouton  et le tenir enfoncé jusqu'à ce que la lumière au-dessus de celui-ci s'éteigne.

Sélecteur de programme de lavage

Appuyer sur le bouton  pour sélectionner un programme de lavage. Le DishDrawer® relancera le dernier programme utilisé.



Bouton ECO *ECO* (facultatif)

Appuyer sur le bouton *ECO* si vous préférez que le programme de lavage utilise moins d'énergie. La lumière rouge ECO indiquera que la fonction est activée. Si votre vaisselle est très sale, ou si vous avez besoin d'un séchage intensif, il n'est pas recommandé d'utiliser la fonction ECO.

Panne de courant

Si une panne de courant survient tandis que le DishDrawer® est en état de marche, il cessera de fonctionner. Il peut être impossible d'ouvrir le DishDrawer® pendant ce temps. Lorsque le courant revient, le DishDrawer® recommence à fonctionner à la même partie du cycle de lavage où il était avant que la panne ne survienne.

Dans le cas d'un DishDrawer® double, chaque tiroir est doté de son propre panneau de commande et peut fonctionner indépendamment de l'autre.

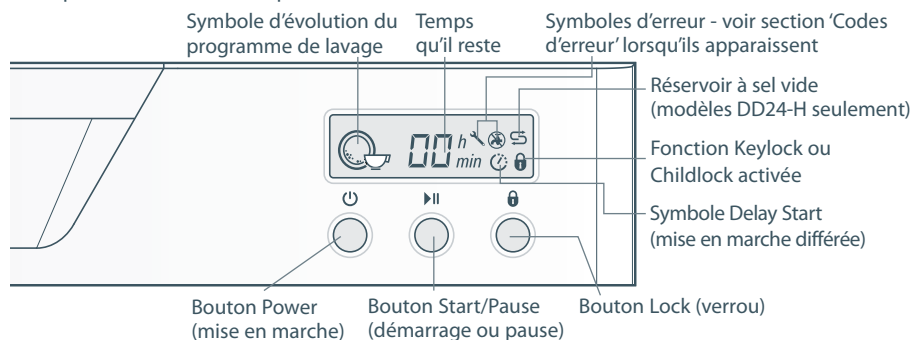

Bouton Power (mise en marche) ⏻

Le bouton ⏻ met le DishDrawer® en état de marche ou hors d'état de marche. Le fait d'ouvrir le tiroir mettra le DishDrawer® en état de marche durant 30 secondes. Pour interrompre un programme de lavage au milieu du cycle, appuyer sur le bouton ⏻ Il faut déverser toute l'eau qui se trouve dans le DishDrawer®.

Bouton Start/Pause (démarrage ou pause) ▶||

Le bouton ▶|| amorce un programme de lavage. Appuyer sur le bouton ▶|| pour interrompre ou recommencer le programme de lavage du DishDrawer®. En cas d'interruption, attendre les trois bips sonores avant d'ouvrir le tiroir. Le fait d'ouvrir le tiroir de force au milieu du cycle peut causer des dommages ou des blessures.

Delay Start (mise en marche différée)

Le bouton ▶|| configure aussi la fonction de mise en marche différée, qui peut retarder l'exécution d'un programme de lavage d'une à douze heures.

Pour activer la mise en marche différée

- 1 Appuyer sur le bouton ▶|| et le tenir enfoncé jusqu'à ce que le symbole de délai ⌚ figure sur l'affichage électronique.
- 2 Continuer d'enfoncer le bouton ▶|| jusqu'à ce que le délai souhaité soit affiché.
- 3 Le DishDrawer® se mettra en état de marche une fois le délai écoulé et le tiroir fermé.



Pour annuler la mise en marche différée

Appuyer sur le bouton ⏻.



Bouton Lock (verrou) 🔒 (facultatif)

Le bouton 🔒 active ou désactive les fonctions Keylock (verrou des touches) ou Childlock (verrou pour enfant).

Keylock (verrou des touches)

La fonction Keylock (verrou des touches) désactive toutes les touches du panneau de commande. Pour l'activer, appuyer sur le bouton  jusqu'à l'émission d'un bip sonore (3 secondes). Le symbole  est montré sur l'affichage électronique lorsque la fonction de verrou est activée.

Childlock (verrou pour enfant)

La fonction Childlock (verrou pour enfant) bloque le tiroir et désactive toutes les touches du panneau de commande. Pour l'activer, appuyer sur le bouton  et le tenir enfoncé jusqu'à l'émission de deux bips (5 secondes). Le symbole  est montré sur l'affichage électronique lorsque la fonction de verrou pour enfant est activée.

Pour désactiver la fonction de verrou pour enfant, appuyer sur le bouton  et le tenir enfoncé jusqu'à ce que vous entendiez un bip sonore et que le symbole disparaisse de l'affichage électronique.

Sélecteur de programme de lavage

Appuyer sur le bouton  pour sélectionner un programme de lavage. Le DishDrawer® relancera le dernier programme utilisé.



Bouton ECO ECO (facultatif)

Appuyer sur le bouton **ECO** si vous préférez que le programme de lavage utilise moins d'énergie. La lumière ECO rouge indiquera que la fonction est activée. Si votre vaisselle est très sale, ou si vous avez besoin d'un séchage important, il n'est pas recommandé d'exécuter les programmes ECO.

Symboles d'évolution du programme de lavage

Au fur et à mesure que le programme franchit les étapes du cycle de lavage, les symboles suivants seront affichés électroniquement pour indiquer l'évolution du programme. Une fois le programme de lavage amorcé, l'affichage électronique comptera aussi le temps qu'il reste à intervalles d'une minute.



Panne de courant

Si un panne de courant survient tandis que le DishDrawer® est en état de marche, il cessera de fonctionner. Il peut être impossible d'ouvrir le DishDrawer® pendant ce temps. Lorsque le courant revient, le DishDrawer® recommence à fonctionner en reprenant la même partie du cycle de lavage où il était avant que la panne ne survienne.

1 Charger la vaisselle

Retirer tous les restes de nourriture et charger la vaisselle.

2 Ajouter le détergent

3 Vérifier la quantité de produit de rinçage

4 Appuyer sur le bouton

5 Sélectionner un programme de lavage

La durée du programme de lavage sera affichée électroniquement (modèles préfinis seulement).

6 Choisir *ECO* (en option)

7 Effectuer une vérification

S'assurer que rien n'obstrue le bras gicleur. Le filtre de vidange doit être de niveau avec la plaque de filtration.

8 Procéder à la mise en marche

Fermer le tiroir et appuyer sur le bouton .

9 Fin

Le DishDrawer® émettra six bips sonores pour indiquer la fin du programme de lavage. À la fin du programme de lavage, le ventilateur asséchant continuera de fonctionner durant une période déterminée ou jusqu'à l'ouverture du tiroir. Le ventilateur contribue au séchage et utilise une quantité d'énergie négligeable. Il est normal qu'un peu d'eau se trouve sur la surface du filtre de vidange au terme du programme de lavage. Modèles doubles seulement : à la fin du programme de lavage, les deux tiroirs peuvent se vider simultanément. Cela est tout à fait normal.

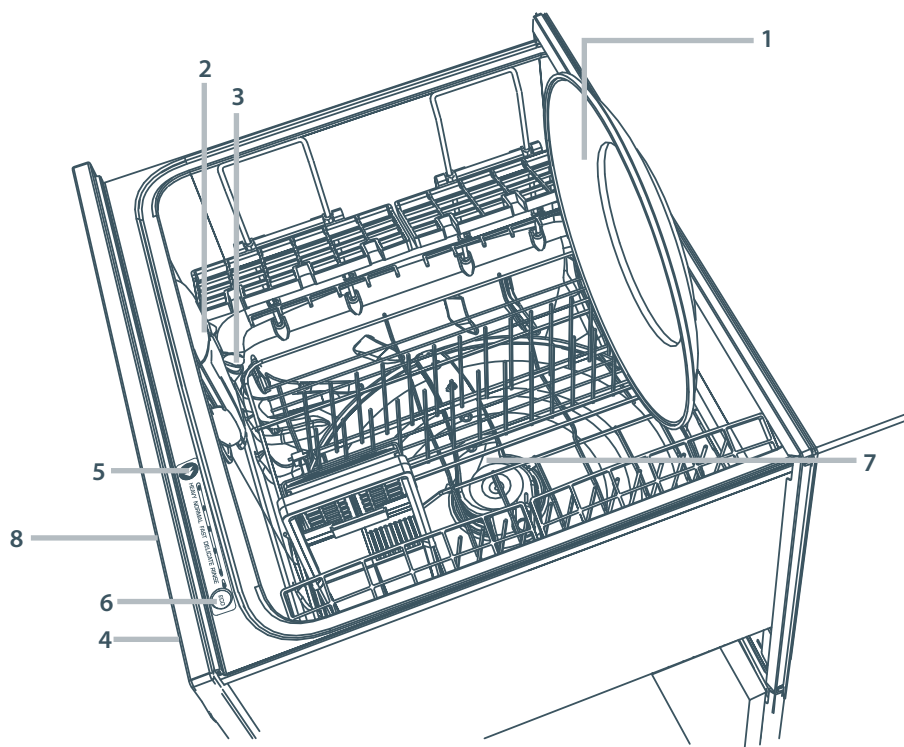

Programme de lavage normal – quand l'utiliser

Intensif <i>Casseroles, marmites et plats très salis.</i>	Normal <i>Vaisselle normalement sale pour un lavage et un séchage de qualité optimale.</i>	Rapide <i>Vaisselle légèrement sale.</i>	Délicat <i>Vaisselle ou poterie légèrement sale et thermosensible.</i>	Rinçage <i>Prévient les odeurs et le séchage de restes d'aliments sur la vaisselle.</i>
pré-lavage 1	pré-lavage 1		pré-lavage	pré-lavage
pré-lavage 2	pré-lavage 2			
lavage principal 150°F (65 °C)	lavage principal 140°F (60 °C)	lavage principal 130°F (55 °C)	lavage principal 120°F (49 °C)	
post-rinçage 1	post-rinçage	post-rinçage	post-rinçage	
post-rinçage 2				
rinçage final 163°F (73 °C)	rinçage final 140°F (60 °C)	rinçage final 120°F (49 °C)	rinçage final 130°F (55 °C)	
phase de séchage	phase de séchage		phase de séchage	

Programme de lavage écoénergétique - quand l'utiliser

Intensif <i>Vaisselle de tous les jours très sale.</i>	Normal <i>Vaisselle normalement sale pour une consommation d'énergie optimale.</i>	Rapide <i>Vaisselle légèrement sale et non grasseuse.</i>	Délicat <i>Vaisselle ou poterie légèrement sale, non grasseuse et thermosensible.</i>
pré-lavage 1	pré-lavage		pré-lavage
pré-lavage 2			
lavage principal 150°F (65 °C)	lavage principal 130°F (55 °C)	lavage principal 115°F (46 °C)	lavage principal 115°F (46 °C)
post-rinçage 1	post-rinçage	post-rinçage	post-rinçage
post-rinçage 2			
rinçage final 150°F (65 °C)	rinçage final 130°F (55 °C)	rinçage final 115°F (46 °C)	rinçage final 120°F (49 °C)
phase de séchage	phase de séchage		phase de séchage

Note

Les temps de lavage peuvent varier en fonction de la température de l'eau, les conditions ambiantes, du type de vaisselle chargée et de l'ouverture possible du tiroir durant le lavage. Les temps de lavage affichés électroniquement sont indiqués à titre APPROXIMATIF et fondés selon une température de l'eau de 120°F (49°C).

Entretien de la vaisselle

Le détergent de lave-vaisselle, combiné à des températures élevées, peut endommager certains articles lavés dans le DishDrawer®. En cas de doute concernant un aspect quelconque de tout article lavé dans le DishDrawer®, se reporter aux instructions fournies par le fabricant de l'article en question ou laver l'article à la main.

Coutellerie et argenterie

Il est important de rincer la coutellerie et l'argenterie immédiatement après chaque usage afin de prévenir le ternissement causé par certains aliments. Le programme de lavage Rinçage est avantageux à cet effet. Par exemple, les articles en argent ne doivent pas entrer en contact avec l'acier inoxydable d'autres ustensiles. Tout contact entre ces métaux peut causer du ternissement. Retirer la coutellerie en argent du DishDrawer® et la sécher à la main immédiatement après la fin du programme.

Aluminium

Le détergent à vaisselle peut ternir l'aluminium. L'ampleur du ternissement dépend de la qualité du produit.

Autres métaux

Les objets en fer et en fonte sont sujets à la rouille et peuvent tacher d'autres articles. Le cuivre, l'étain et le laiton ont eux aussi tendance à tacher.

Vaisselle en bois

Les articles en bois sont généralement sensibles à l'eau et à la chaleur. Le fait de les laver régulièrement dans le lave-vaisselle peut les détériorer au fil du temps. En cas de doute, les laver à la main.

Verrerie

La plupart des articles de verre à usage quotidien peuvent être mis au lave-vaisselle en toute sûreté. Une action de morsure peut toutefois s'exercer sur le cristal et les articles anciens ou en verre très fin (c.-à-d. les rendre opaques). Il conviendrait de laver ces articles à la main.

Plastique

Selon sa nature, le plastique peut changer de forme ou de couleur dans l'eau chaude. Il conviendra de consulter les instructions du fabricant concernant le lavage des articles en plastique. Il faut enfoncer les articles en plastique lavable de façon à ce qu'ils ne se renversent pas et ne se remplissent pas d'eau ou à ce qu'ils ne tombent pas à travers la grille de la base durant le lavage.

Articles décorés

La plupart des motifs peints sur des articles en porcelaine modernes conviennent au lave-vaisselle. Il se peut que les articles anciens, les articles garnis d'or, les articles dont le motif est peint à l'extérieur du glacié et les articles en porcelaine peints à la main soient plus sensibles au lavage à la machine. En cas de doute, les laver à la main.

Articles collés

Le lavage à la machine adoucit ou dissout certains produits adhésifs. En cas de doute, laver à la main les articles collés.

Vacances

Si on ne prévoit pas utiliser le DishDrawer® durant une certaine période, il est recommandé de laisser le DishDrawer® propre et vide. Laisser les tiroirs entrouverts pour permettre à l'air de circuler. Couper le courant et l'alimentation en eau du DishDrawer®.

Les appareils DishDrawer® sont testés en fonction de diverses normes relatives au rendement du lavage et du rinçage. Voici des diagrammes de chargement type et des indications de quantités de détergent et de produit de rinçage à utiliser dans le DishDrawer®.

Programme de lavage

Normal

Quantité de détergent

5 g (pré-lavage) par tiroir
10 g (lavage principal) par tiroir

Réglage du produit de rinçage

4

Réglage de l'adoucisseur d'eau (seulement pour les modèles DD24-H)

Ajuster la quantité d'adoucisseur d'eau pour correspondre au niveau de dureté de l'eau. Consulter les sections 'Adoucisseur d'eau' et 'Ajustement des options'.

Réglage de hauteur des grilles ajustables

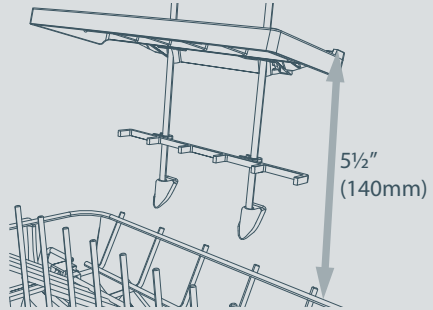

Chargement type recommandé



tiroir du haut



tiroir du bas

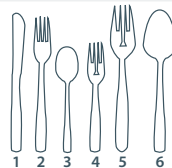
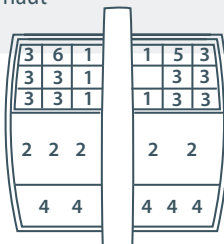

Panier à ustensiles

- Mélanger les cuillères, les couteaux et les fourchettes dans chaque section pour empêcher les ustensiles de s'emmêler.
- La plupart des ustensiles doivent être placés manche vers le bas.
- Pour réduire les risques de blessure, placer les couteaux et ustensiles tranchants avec le manche vers le haut.
- Il est préférable de placer les petits articles légers (comme les tétines de biberon) sous les grilles anti-emmêlement pour les empêcher de se déplacer.

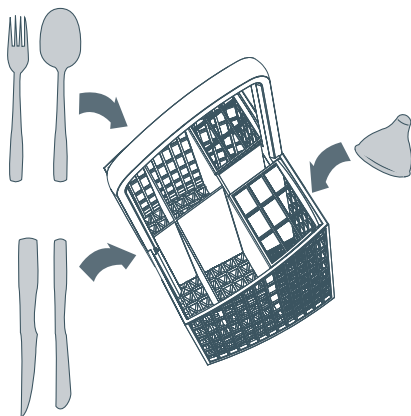

Encoches pour verres à vin

- Les six encoches du côté gauche permettent de soutenir les verres à pied.

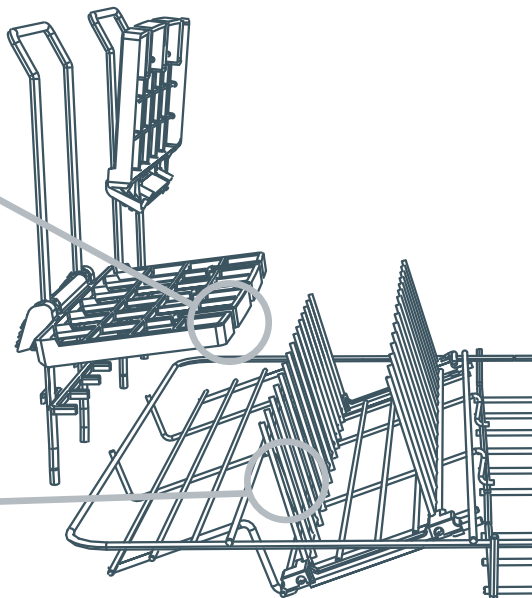
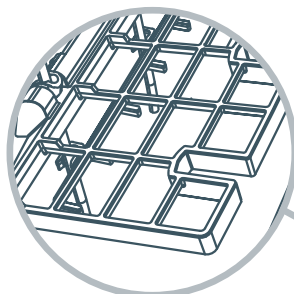

Dents rabattables

- La partie avant est idéale pour les grands saladiers profonds.
- Replier les sections rabattables l'une vers l'autre lorsqu'il est nécessaire de libérer de l'espace pour les casseroles et les autres articles volumineux.
- Replier uniquement la section de droite et appuyer les tasses sur les dents à la verticale pour améliorer leur stabilité.

Grilles ajustables

- Vous pouvez régler la hauteur de chaque grille indépendamment :
 - 1 Relever la grille pour la déverrouiller.
 - 2 Glisser la grille vers le haut ou le bas pour la régler sur la hauteur souhaitée.
 - 3 Abaisser la grille pour la verrouiller sur sa position.
- Relever les grilles lorsqu'il est nécessaire de libérer de l'espace.

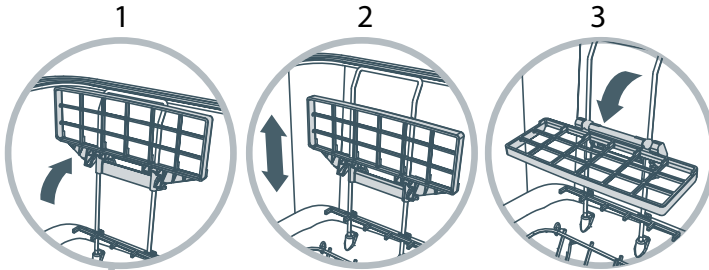

Supports à verres

- Ces supports sont fixés aux montants des grilles afin d'offrir une meilleure stabilité pour les verres de grande taille.

Dents à glissement rabattables

- Glisser les dents complètement vers la gauche pour insérer des assiettes de grande taille.
- Replier les sections rabattables l'une vers l'autre lorsqu'il est nécessaire de libérer de l'espace pour les casseroles et les autres articles volumineux.

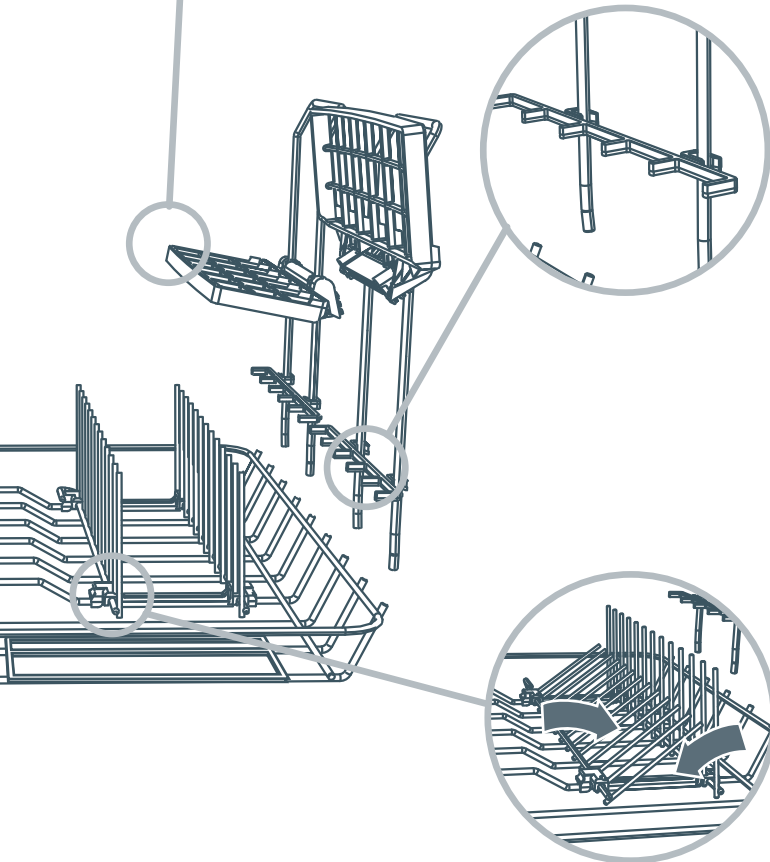

Lors du chargement du DishDrawer, assurez-vous que

- les articles sont placés de façon à ce que l'eau du bras gicleur rotatif (situé en dessous) puisse atteindre toutes les sections (pour ne pas compromettre le rendement de l'appareil)
- rien n'empêche l'eau d'atteindre les articles placés sur les grilles ajustables
- les saladiers et casseroles sont placés avec leur ouverture vers le bas
- les assiettes ne sont pas emmêlées.

Chargement type pour le déjeuner

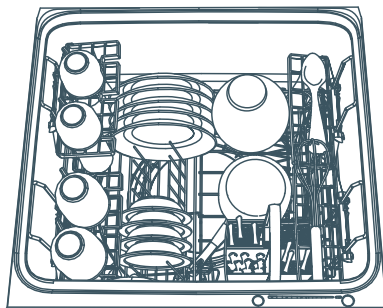

Chargement type pour le dîner

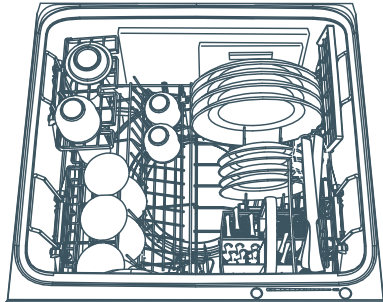

Chargement type pour un grand nombre d'articles

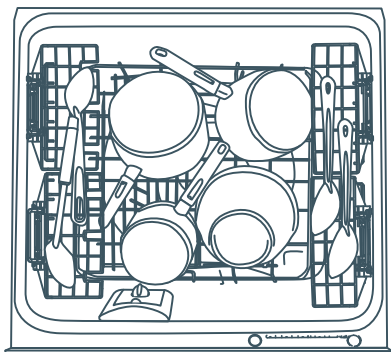

Comment NE PAS charger votre DishDrawer®

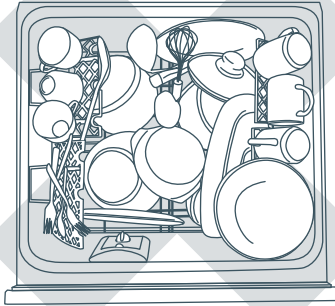

- Le panier est surchargé et l'eau de lavage n'atteindra pas une partie de la vaisselle.
- Il faut ranger les tasses, les verres et les bols la face ouverte vers le bas.

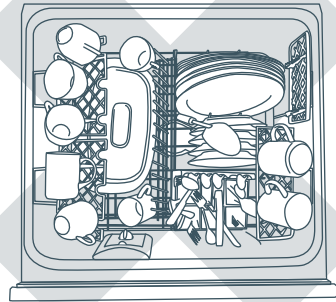

- Les plats sont collés les uns contre les autres, ce qui pourrait empêcher l'eau de lavage de passer.
- S'assurer que la coutellerie ne s'imbrique ni ne se plaque pas. Les plats et les ustensiles doivent être étalés uniformément.

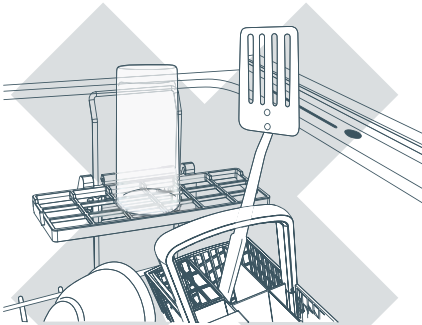

- S'assurer ne pas enfoncer de force les articles de vaisselle, ni de laisser dépasser du tiroir, car le couvercle pourrait ainsi ne pas sceller correctement, ce qui pourrait nécessiter les services d'un réparateur.
- Installer les articles tranchants de façon sécuritaire afin de prévenir toute blessure à l'endroit de l'utilisateur ou tout dommage à l'assemblage du couvercle.
- Inspecter le fond du panier de coutellerie pour s'assurer qu'il ne s'y trouve aucun article tranchant ou pointu qui pourrait stopper la rotation du bras gicleur.

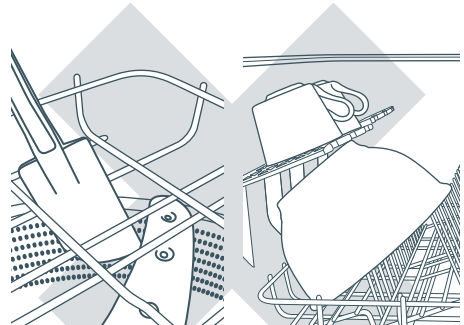

- Vérifier que la coutellerie ne soit pas tombée à travers la grille à la base, entravant ainsi la rotation du bras gicleur.
- Le saladier bloque l'eau de lavage et l'empêche ainsi d'atteindre les grilles ajustables.
- Il faut ranger les grands ustensiles sur les grilles ajustables afin d'éviter qu'ils ne se déplacent et viennent bloquer la rotation du bras gicleur.
- Il est important de placer les articles tranchants ou pointus à l'horizontale, ou alors le manche pointant vers le haut, dans le but d'éviter tout risque de blessure.

Important!

- *N'utiliser que le détergent en poudre recommandé pour les lave-vaisselle automatiques dans le distributeur de détergent.*
- *Les détergents à vaisselle ont une teneur fortement alcaline et peuvent se révéler dangereux en cas d'ingestion.*
- *Éviter tout contact avec la peau et les yeux.*
- *Tenir les enfants et les personnes atteintes d'incapacité à l'écart du DishDrawer® lorsque le tiroir est ouvert.*
- *Voir à ce que le récipient du détergent soit vide au terme de chaque programme de lavage.*
- *Il n'est pas conseillé d'utiliser des pastilles pour lave-vaisselle dans le DishDrawer®.*
- *Ne jamais placer de tablettes de détergent dans le distributeur.*
- *Le détergent et les tablettes de détergent ne doivent jamais être en contact avec la vaisselle ou la coutellerie.*
- *Les détergents liquides ne conviennent pas au DishDrawer®.*
- *Hand washing liquids, soap, laundry detergents or disinfectants will damage the DishDrawer®.*

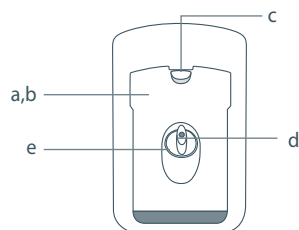

distributeur de détergent fermé

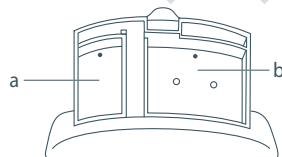
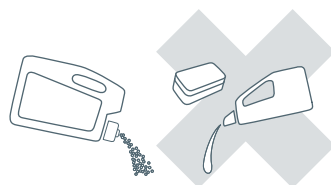

distributeur de détergent ouvert

Remplissage du distributeur de détergent

- 1 Appuyer sur le loquet et la porte s'ouvrira.
- 2 Verser le détergent. Le programme de rinçage ne nécessite aucun détergent.
- 3 Après avoir rempli le ou les compartiments, boucher le distributeur jusqu'à ce qu'il se ferme en émettant un clic. Le détergent sera automatiquement diffusé dans le DishDrawer® durant le programme de lavage.

- a Compartiment de pré-lavage, capacité de 10 g / 2 cuillères à thé
- b Compartiment de lavage principal, capacité de 30 g / 6 cuillères à thé
- c Loquet du distributeur de détergent
- d Lumière de l'indicateur du produit de rinçage
- e Bouchon du produit de rinçage

Quantités de détergent

Les quantités de détergent recommandées ci-dessous conviennent aux tiroirs individuels.

Type d'eau parties par million (ppm) grains par gallon (gpg)	Programme de lavage	Quantités de détergent	
		Pré-lavage (cuillers à thé)	Lavage principal (cuillers à thé)
Dure (>150ppm ou >9gpg)	Tous*	2	6
Moyenne (100-150ppm ou 6-9gpg)	Tous*	2	4
Douce (<100ppm ou <6gpg)	Intensif	1	3
	Normal	1	2
	Délicat		1
	Rapide		1

* Aucun détergent n'est requis dans le compartiment de pré-lavage pour le programme de lavage Rapide.

Environnement d'eau dure

Si vous vivez dans un environnement d'eau dure, il est recommandé d'installer un adoucisseur d'eau domestique afin d'améliorer la qualité de l'eau et l'efficacité du détergent et de prévenir l'accumulation de dépôts de calcium sur les plats et dans le DishDrawer®.

Certaines marques de détergent à vaisselle contiennent diverses quantités de phosphates, car ceux-ci contribuent à adoucir l'eau. Il est suggéré d'utiliser un détergent à haute teneur en phosphate afin d'améliorer l'efficacité du lavage. Les compartiments du détergent doivent être complètement REMPLIS et le réglage du produit de rinçage doit être ajusté à 5.

Il est recommandé d'utiliser un détartrant ou un nettoyant de lave-vaisselle lorsqu'on remarque une accumulation de dépôts de calcium dans le DishDrawer®.

Après chaque utilisation de détartrant ou de nettoyant de lave-vaisselle, exécuter un autre programme de lavage avec du détergent afin de prévenir tout dommage au DishDrawer®.

Environnement d'eau douce

Si vous vivez dans un environnement d'eau douce naturelle ou si l'eau de la maison est adoucie, éviter d'utiliser trop de détergent dans votre DishDrawer®. Une quantité excessive de détergent provoque une action très agressive sur la verrerie et peut produire des morsures irréversibles.

La morsure est une détérioration chimique qui survient sur la surface de la verrerie lorsque cette dernière est exposée à des températures élevées, à une quantité excessive de détergent ou à un environnement d'eau douce. La morsure est causée par une combinaison d'eau très chaude et de détergent, ce qui confère à ce dernier une action agressive; or, l'eau étant douce, elle ne contient pas les ions minéraux d'eau dure qui se lient au détergent, ce qui pousse ce dernier à extraire les ions minéraux directement du verre.

La morsure ressemble à un film reflétant les couleurs de l'arc-en-ciel; au fur et à mesure des lavages, la surface du verre deviendra éventuellement opaque. Ce type de morsure est irréversible.

Afin d'empêcher d'autres morsures sur la verrerie, utiliser moins de détergent (suivre les instructions du Guide de l'utilisateur concernant les quantités de détergent convenant aux environnements d'eau douce) et s'assurer que le lave-vaisselle n'est pas surchargé, afin que l'eau puisse atteindre tous les plats et les ustensiles durant le lavage.

Adoucisseur d'eau (modèles DD24-H seulement)

Configuration de l'adoucisseur d'eau

Le fait de laver la vaisselle avec de l'eau dure (plus de 100 ppm) peut nuire au rendement de votre DishDrawer®. Les verres deviendront opaques et les plats, tachés ou recouverts d'un film blanc.

Déterminer la dureté de l'eau dans votre milieu immédiat

le service d'aqueduc de votre municipalité sera en mesure de vous fournir ces renseignements. Établir le réglage convenant à votre DishDrawer® au moyen du tableau sur la dureté de l'eau ci-dessous. Par exemple, si la dureté de votre eau s'établit à 500 ppm, alors l'adoucisseur d'eau de votre DishDrawer® devra être réglé à quatre. Consulter la section 'Ajustement des options' pour régler l'adoucisseur d'eau en fonction de la dureté de votre eau.

Réglage du DishDrawer®	Grains par gallon (gpg)	Parties par million (ppm)
0	0-6	0-100
1	6-14	100-250
2	14-20	250-350
3	20-26	350-450
4	26-32	450-550
5	32-36	550-625

Note:

- Si la dureté de votre eau se chiffre à plus de 625 ppm, il est fortement recommandé de remplir complètement le compartiment de détergent pour tous les programmes, à part celui du Rinçage, et de fixer le réglage du produit de rinçage à 5. Si la dureté de votre eau s'établit à plus de 625 ppm, le rendement de lavage de votre DishDrawer® diminuera.
- Il est normal que l'adoucisseur d'eau dégage des bruits inhabituels lorsqu'il fonctionne.

Remplissage du réservoir à sel

- Ouvrir le DishDrawer®.
- Dévisser le capuchon du réservoir à sel en le tournant dans le sens contraire des aiguilles d'une montre.
- Verser le sel dans le contenant à sel et le répandre dans le réservoir à sel. Le réservoir à sel peut contenir un peu plus de 450 g (une livre) de sel.
- Remettre le capuchon fermement en place.
- Si la vaisselle n'est pas lavée immédiatement après le remplissage du réservoir à sel, exécuter un programme de Rinçage pour enlever toute l'eau salée ou les granules répandus.

Note:

Au moment de remplir le réservoir à sel, il est possible de voir de l'eau se déverser du trop-plein de l'adoucisseur d'eau.

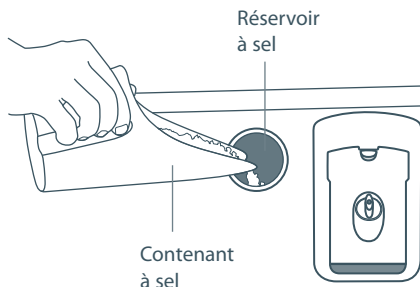

Important!

Il faut toujours remplir l'adoucisseur d'eau avec du sel granulaire conçu spécialement pour les systèmes d'adoucissement d'eau de vaisselle, comme par exemple le sel Somat. Ne pas utiliser de sels de cuisson comme le sel de table ou les roches salines, ni le sel convenant aux adoucisseurs d'eau domestiques, car il pourrait contenir des impuretés qui nuiront au lave-vaisselle ou qui réduiront sa durée utile.

Le réservoir à sel

L'eau peut seulement être adoucie lorsque le réservoir contient du sel. Il faut remplir le réservoir à sel avant d'utiliser le DishDrawer® et chaque fois que l'indicateur du réservoir à sel affiche une lumière rouge.

Lumière de l'indicateur de sel

- Lorsque l'indicateur de sel affiche une lumière rouge, cela signifie que le réservoir à sel est vide.
- S'il affiche une lumière noire, cela signifie que le réservoir contient assez de sel pour le programme de lavage sélectionné.
- Modèles avec écran ACL seulement : L'affichage électronique indiquera aussi que le réservoir à sel est vide en affichant le symbole du sel .

Important!

Ne pas verser de détergent ou de produit de rinçage dans le réservoir à sel. Le détergent et le produit de rinçage détruiront l'adoucisseur d'eau.

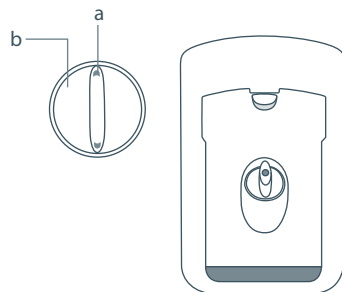

- a Lumière de l'indicateur de sel
b Capuchon du réservoir à sel



Sel seulement

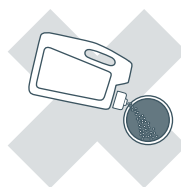

PAS de détergent



PAS de produit de rinçage

Il est fortement recommandé d'utiliser régulièrement un produit de rinçage liquide pour produire un meilleur séchage. Les produits de rinçage confèrent un aspect clair et un éclat brillant au verre et à la porcelaine, en plus de prévenir le ternissement du métal. Le distributeur de produit de rinçage est situé dans le tiroir, sous le distributeur de détergent. Le distributeur peut contenir environ 50 ml (1,7 oz liq.) de produit de rinçage.

Remplissage du distributeur de produit de rinçage

- 1 Tourner le capuchon dans le sens contraire des aiguilles d'une montre et l'enlever.
- 2 Verser le produit de rinçage dans l'ouverture circulaire.
- 3 Prendre garde de ne pas renverser le produit de rinçage dans le DishDrawer®. Il est important d'essuyer tout déversement afin de prévenir la production excessive de mousse. Le fait de ne pas essuyer les renversements pourrait entraîner l'obligation de faire appel aux services d'un réparateur, ce que la garantie ne couvre pas.
- 4 Remettre le capuchon fermement en place, dans sa position initiale.

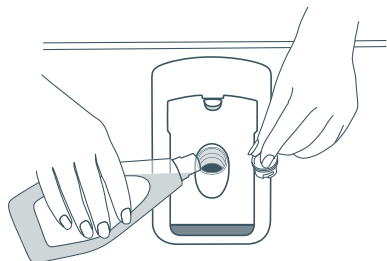

Quantité de produit de rinçage à utiliser

Le régulateur pourrait faire l'objet d'ajustements en fonction des conditions de votre eau. Le réglage le plus bas est de «1» et le plus élevé est de «5». Consulter la section 'Ajustement des options' pour ajuster le réglage du produit de rinçage. S'il se forme de la mousse excessive au terme du lavage, réduire le réglage. Si les plats sont mouillés ou marqués de coulées d'eau après le séchage, augmenter le réglage.

Lumière de l'indicateur du produit de rinçage

Lorsque l'indicateur du produit de rinçage affiche une lumière rouge, remplir le distributeur. Si la lumière de l'indicateur du produit de rinçage est faiblement allumée, ou si elle est inexistante, il y a assez de produit de rinçage pour effectuer le lavage.

Note

- Les produits de rinçage plus pâles n'éclaireront pas la lumière de l'indicateur aussi efficacement que les produits de rinçage plus foncés.
- Il est normal d'entendre des bruits inhabituels durant le lavage au moment de la distribution du produit de rinçage.

Les options suivantes peuvent être ajustées pour convenir à vos préférences:

Réglage du produit de rinçage (Rinse Agent)

Réduire le réglage du produit de rinçage s'il y a de la mousse excessive au terme d'un programme de lavage.

Augmenter le réglage du produit de rinçage si les plats sont mouillés ou couverts de traînées au terme d'un programme de lavage.

Réglage de l'adoucisseur d'eau (Water Softener) (modèles DD24-H seulement)

Consulter la section 'Adoucisseur d'eau'.

Réglage de mise en marche automatique (Auto Power)

Le DishDrawer® s'allume automatiquement par défaut chaque fois que le tiroir est ouvert. Le lavage ne s'amorcera pas jusqu'à ce que le tiroir soit fermé et que le bouton ►II soit enfoncé.

Si vous ne souhaitez pas que le DishDrawer® s'allume automatiquement, il est possible de désactiver cette fonction.

Bips sonores au terme du programme de lavage

Le DishDrawer® émet par défaut six bips sonores pour indiquer la fin du programme de lavage. Il est possible de désactiver cette fonction.

Option Closed Drawer (tiroir fermé)

L'option Closed Drawer (tiroir fermé) permet de verrouiller le DishDrawer® lorsque le tiroir est fermé. Au moment d'ouvrir le tiroir, appuyer sur le bouton U . Une fois que le tiroir sera refermé, le couvercle se fermera automatiquement après 30 secondes et se verrouillera.

Si la fonction Keylock (verrou des touches) est utilisée en conjonction avec l'option Closed Drawer, le fait d'appuyer sur le bouton U ne verrouille pas le tiroir. Il faut désactiver la fonction Keylock pour ouvrir le DishDrawer®.

Note: cette option est fortement recommandée si le DishDrawer® sera utilisé dans un véhicule récréatif.

Option indicateur de vaisselle propre (modèles avec écran ACL seulement)

Le programme du DishDrawer® désactive par défaut l'option d'indicateur de vaisselle propre.

Lorsque l'option d'indicateur de vaisselle propre est activée, l'affichage électronique arbore le symbole □□ au terme du programme de lavage pour indiquer que la vaisselle est propre.

Une fois toute la vaisselle déchargée, appuyer sur le bouton U pour revenir au mode de fonctionnement initial.

Cette option pourrait se révéler utile lorsque la vaisselle a été laissée dans le DishDrawer® assez longtemps pour qu'on oublie si elle a été lavée, ou alors dans des situations où les membres du ménage ne retirent que quelques plats propres du tiroir sans pour autant le vider complètement. Il n'est pas recommandé d'utiliser l'option Clean DishDrawer® Indicator (indicateur de vaisselle propre) en conjonction avec l'option Closed Drawer (tiroir fermé).

Ajustement des options







Ajustement des options (Modèles intégrés et préfinis sans ACL)

	Réglage du produit de rinçage	Réglage de l'adoucisseur d'eau ¹	Mise en marche automatique option	Option Bips sonores au terme du programme de lavage	Option Tiroir fermé ²
Premièrement	Accéder au mode Option Adjustment (ajustement des options)				
	<ol style="list-style-type: none"> Appuyer sur le bouton pour établir le courant. Ouvrir le DishDrawer®. Appuyer sur les boutons ECO et et les tenir enfoncés durant 5 secondes, ou jusqu'à l'émission d'un long bip sonore. 				
<p>Appuyer sur le bouton pour faire défiler les options</p>	Préfini sans ACL rouge / désactivé	bleu / désactivé	mauve / activé	bleu / activé	rouge / activé
	Modèles intégrés rouge / désactivé	vert / désactivé	orange / activé	vert / activé	rouge / activé
Faire un ajustement	Le réglage actuel est indiqué par les lumières rouges du sélecteur de programme de lavage. Si quatre lumières rouges sont allumées, le réglage sélectionné par l'option est de quatre. Appuyer sur le bouton pour augmenter le réglage.				
Sauvegarder	Appuyer sur le bouton pour sauvegarder la modification.				
Exemple					
	Réglage du produit de rinçage fixé à quatre	Réglage de l'adoucisseur d'eau fixé à quatre	Activé	Activé	Activé
			Désactivé	Désactivé	Désactivé

¹ Modèles sans adoucisseur d'eau – le réglage de l'adoucisseur d'eau ne figure pas dans le défilement des options.

² Le défilement des options recommencera à partir du réglage du produit de rinçage.

Ajustement des options (Modèles avec commandes ACL)

Suivre les étapes ci-dessous	Réglage du produit de rinçage	Réglage de l'adoucisseur d'eau ¹	Mise en marche automatique option	Option Bips sonores au terme du programme de lavage	Option Tiroir fermé	Mode de séchage amélioré option ²
Premièrement Accéder au mode Option Adjustment (ajustement des options) 1 Appuyer sur le bouton  pour établir le courant. Ouvrir le DishDrawer®. 2 Appuyer sur les boutons ECO et  et les tenir enfoncés durant 5 secondes, ou jusqu'à l'émission d'un long bip sonore.	<div style="border: 1px solid black; padding: 5px; text-align: center;">rR</div>	<div style="border: 1px solid black; padding: 5px; text-align: center;">hd</div>	<div style="border: 1px solid black; padding: 5px; text-align: center;">RP</div>	<div style="border: 1px solid black; padding: 5px; text-align: center;">EC</div>	<div style="border: 1px solid black; padding: 5px; text-align: center;">Ld</div>	<div style="border: 1px solid black; padding: 5px; text-align: center;">d5</div>
<div style="border: 1px solid black; padding: 10px; text-align: center;"> Appuyer sur le bouton  pour faire défiler les options </div>						
Faire un ajustement Le réglage actuel est indiqué par les lumières rouges de sélectionneur de programme de lavage. Si quatre lumières rouges sont allumées, le réglage sélectionné par l'option est de quatre. Appuyer sur le bouton  pour augmenter le réglage.						
Sauvegarder Appuyer sur le bouton  pour sauvegarder la modification.						
Exemple	 Réglage du produit de rinçage fixé à quatre	 Réglage de l'adoucisseur d'eau fixé à quatre	<div style="border: 1px solid black; padding: 5px; text-align: center;">RP</div>	<div style="border: 1px solid black; padding: 5px; text-align: center;">EC</div>	<div style="border: 1px solid black; padding: 5px; text-align: center;">Ld</div>	<div style="border: 1px solid black; padding: 5px; text-align: center;">d5</div>

¹ Modèles sans adoucisseur d'eau – le réglage de l'adoucisseur d'eau ne figure pas dans le défilement des options.

² Le défilement des options recommencera à partir du réglage du produit de rinçage.

Nettoyage des surfaces

Important!

L'usage des produits de nettoyage suivants dans le DishDrawer® est déconseillé, car ils pourraient endommager les surfaces:

- *Tampons à récurer en plastique ou en acier inoxydable*
 - *Nettoyants domestiques abrasifs et solvants*
 - *Nettoyants acides ou alcalins*
 - *Le savon et les savons à mains liquides*
 - *Désinfectants ou détergents à lessive*
 - *Les produits nettoyants ou à polir de marque privée pour acier inoxydable peuvent endommager le fini protecteur.*
- 1 Laver avec un chiffon humide et propre. S'assurer de ne pas mouiller le panneau de commande.
 - 2 Assécher avec un chiffon propre non pelucheux.

Nettoyage du filtre de vidange, du bras gicleur et de la plaque de filtration

Il est recommandé de nettoyer le filtre de vidange chaque fois qu'on y voit des traces de particules de nourriture. Un usage normal justifie le nettoyage mensuel du bras gicleur et de la plaque de filtration; il conviendrait également de le nettoyer plus souvent s'il y a lieu.

Dans le but de prévenir tout dommage au DishDrawer®, il est fortement recommandé d'exécuter un programme de lavage avec du détergent immédiatement après toute utilisation d'un détartrant ou d'un nettoyant pour lave-vaisselle.

Important !

La plaque de filtration, le filtre de vidange et le bras gicleur doivent être bien en place lorsque le DishDrawer® est en état de marche.

Nettoyage du filtre de vidange

- 1 Soulever le panneau d'accès du filtre de vidange sur la grille à la base (si encastré).
- 2 Soulever et retirer le filtre de vidange.
- 3 Vider le filtre puis le rincer avec de l'eau courante propre et le remettre dans l'espace lui étant attribué.
- 4 Veiller à ce que le filtre de vidange soit de niveau avec la plaque de filtration.

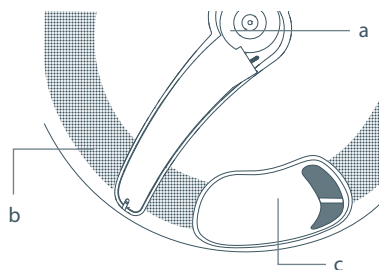

Composantes internes du DishDrawer®:

- a Bras gicleur
- b Plaque de filtration
- c Filtre de vidange

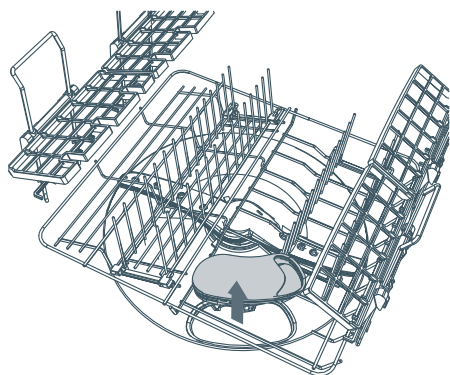
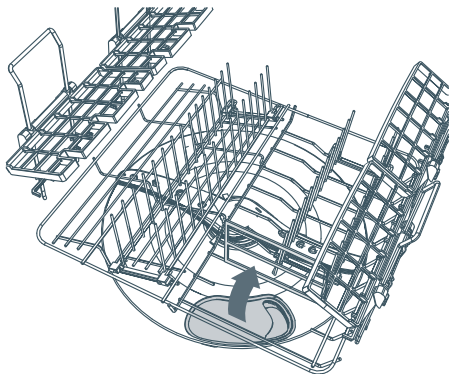

Instructions d'entretien pour l'utilisateur

Nettoyage du bras gicleur et de la plaque de filtration

Ne pas commencer le nettoyage si le DishDrawer® dégage une chaleur quelconque et suivre les instructions pour enlever le filtre de filtration et le bras gicleur.

- 1 Retirer les supports à verres des montants de grilles et replier toutes les grilles ajustables de façon à ce qu'elles soient à la verticale, près de la partie supérieure.
- 2 Retirer la grille de la base avec soin. La lever d'abord par l'arrière afin d'empêcher qu'elle ne se cogne sur le distributeur de détergent et de produit de rinçage.
- 3 Soulever le bras gicleur et le secouer pour taire tomber toute matière étrangère. Rincer le bras gicleur avec de l'eau courante propre et l'essuyer au moyen d'un linge humide.
- 4 Deux anneaux se trouvent au milieu de la plaque de filtration. Immobiliser l'anneau interne et faire tourner l'anneau externe d'environ 1/8 de tour dans le sens contraire aux aiguilles d'une montre. La plaque de filtration sera ainsi libérée.

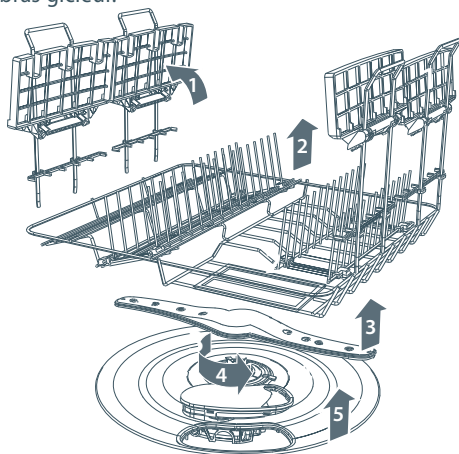

- 5 Soulever la plaque de filtration. Faire attention au rebord externe tranchant pour éviter le risque de coupure lors du nettoyage du dessous de la plaque de filtration. En retirer toute matière étrangère, le laver dans l'eau chaude et savonneuse et le rincer à fond dans de l'eau propre. On peut nettoyer le plateau chauffant à l'aide d'un linge humide.
- 6 Replacer la plaque de filtration de façon à ce qu'elle repose à plat sur la base du tiroir et vérifier que la plaque de filtration est verrouillée et bien alignée avec l'anneau du milieu.

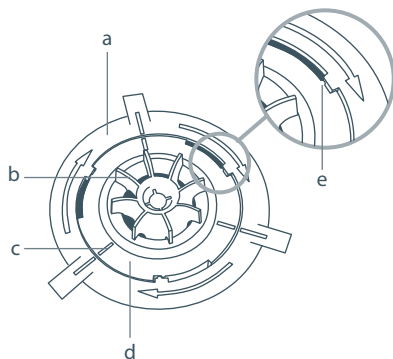

Important!





Afin de bien fermer la plaque de filtration, vérifier que les lignes sont alignées les unes sur les autres (c) et que les trois paires de fixations s'enclenchent solidement (e). Se reporter au diagramme pour obtenir la position adéquate. La plaque de filtration ne doit pas se déplacer librement.





- 7 Replacer le bras gicleur sur la turbine.
- 8 Replacer la grille de la base en rabaisant d'abord son rebord avant.

Position de verrou adéquate de la plaque de filtration avec l'ensemble moteur (sous le bras gicleur)

- a Anneau externe
- b Turbine
- c Marques d'alignement correct
- d Anneau du milieu
- e Fixations à enclenchement

Note: Il est important de retirer soigneusement du tiroir toute pièce de vaisselle brisée ou tout verre cassé afin que le DishDrawer® ne soit pas endommagé.

Problème	Cause possible	Que faire
Vaisselle sale	Le programme de lavage ne convient pas à la charge.	Consulter la section concernant les programmes de lavage pour déterminer le programme de lavage adéquat; il est possible que certaines taches aient été trop cuites et que la vaisselle ait besoin d'un trempage.
	Le bras gicleur ne peut pas tourner.	Vérifier qu'aucun article n'obstrue la voie du bras gicleur.
	Le DishDrawer® contient une charge excessive ou mal installée.	Consulter la section portant sur le chargement.
	La plaque de filtration ou le filtre de vidange est installé incorrectement.	Consulter la section concernant l'entretien par l'utilisateur.
	Le détergent se trouve dans le mauvais compartiment.	Placer le détergent dans le grand compartiment.
	L'excédent de nourriture n'a pas été enlevé de la vaisselle avant le nettoyage.	Gratter la vaisselle pour y déloger tous les morceaux de nourriture avant le chargement.
	Détergent inadéquat.	Utiliser les marques de détergent à vaisselle recommandées.
	Quantité de détergent insuffisante.	Se reporter à la section sur le détergent ou aux instructions du fabricant du détergent.
	Les trous du bras gicleur sont bloqués.	Nettoyer le bras gicleur.
	La plaque de filtration ou le filtre de vidange est bloqué.	Nettoyer la plaque de filtration et le filtre de vidange.
Formation de mousse	L'adoucisseur d'eau ne contient pas assez de sel (modèles DD24-H seulement).	Vérifier si l'adoucisseur d'eau contient assez de sel; il faudra peut-être augmenter le réglage de l'adoucisseur d'eau si le problème persiste.
	Quantité de détergent incorrecte.	Se reporter à la section concernant le détergent ou consulter les instructions du fabricant du détergent.
	Trop d'œufs dans la charge de lavage.	Augmenter la quantité de détergent.
Fuite d'eau	Réglage du produit de rinçage trop élevé.	Réduire le réglage du produit de rinçage.
	Le tuyau de vidange est débranché du boyau d'évacuation.	Raccorder le tuyau de vidange au tube de vidange.
	Le tuyau d'alimentation en eau n'est pas correctement raccordé.	Vérifier que le tuyau d'alimentation est solidement raccordé.
Le DishDrawer® ne s'ouvre pas	Autres fuites.	Débrancher l'alimentation en eau et en électricité du DishDrawer®. Appeler votre dépositaire ou un agent de service autorisé.
	La fonction Childlock (verrou pour enfant) ou l'option Closed Drawer (tiroir fermé) est activée, ou alors les deux le sont.	Désactiver la fonction Childlock. Appuyer sur le bouton  jusqu'à ce que le symbole  disparaisse de l'écran ACL ou de la lumière au-dessus du bouton  ; on peut aussi appuyer sur le bouton  pour ouvrir le DishDrawer®.
Panne de courant en cours de cycle		Attendre que l'alimentation se rétablisse; le programme de lavage reprend où il s'est arrêté.

Problème	Cause possible	Que faire
Bips sonores continuels	Une erreur est survenue.	Se reporter à la section Codes d'erreur.
Bips sonores intermittents	Le DishDrawer® est en mode pause.	Fermer le DishDrawer® et appuyer sur le bouton ► .
Le DishDrawer® ne se met pas en état de marche	L'alimentation électrique n'est pas branchée.	Brancher l'alimentation électrique.
	Le tiroir n'est pas bien fermé.	Vérifier que le tiroir est solidement fermé.
	La fonction Keylock ou Childlock est activée.	Désactiver la fonction Keylock ou Childlock. Appuyer sur le bouton  /  jusqu'à ce que le symbole  disparaisse de l'écran ACL ou que la lumière au-dessus du bouton  /  s'éteigne.
	Le bouton ► n'a pas été enfoncé.	Appuyer sur le bouton ► .
Le DishDrawer® contient trop d'eau	Le ou les tuyaux de vidange sont pliés ou entortillés.	Redresser les tuyaux de vidange.
	Filtres bloqués.	Nettoyer la plaque de filtration et le filtre de vidange. Consulter la section concernant l'entretien par l'utilisateur.
Les plats sont marqués de traînées d'eau	Quantité insuffisante de produit de rinçage.	Vérifier s'il y a assez de produit de rinçage dans le distributeur.
	Réglage du produit de rinçage trop bas.	Augmenter le réglage du produit de rinçage.
	Surcharge ou chargement incorrect du DishDrawer®.	Consulter la section portant sur le chargement.
	L'adoucisseur d'eau ne contient pas ou pas assez de sel (modèles DD24-H seulement).	Vérifier si l'adoucisseur d'eau contient assez de sel ou augmenter le réglage de l'adoucisseur d'eau.
L'intérieur du DishDrawer® est taché	Certains aliments, comme les produits à base de tomate, peuvent tacher l'intérieur du DishDrawer®.	Rincer préalablement la vaisselle avant de la mettre dans le DishDrawer®. Une autre alternative afin de réduire les taches serait de sélectionner le programme de rinçage du DishDrawer®.
La vaisselle n'a pas séché	Charge inadéquate.	Voir à ce que la vaisselle ne s'entasse pas.
	Réserve de produit de rinçage épuisée.	Remplir à nouveau le distributeur du produit de rinçage.
	Réglage du produit de rinçage trop bas.	Augmenter le réglage du produit de rinçage.
	Utilisation du programme de lavage Eco.	Choisir un programme de lavage standard.
Le distributeur ne diffuse pas de détergent	Le détergent était humide lorsqu'il a été versé.	Nettoyer le distributeur et voir à ce qu'il soit sec au moment d'y verser le détergent.
Bruit excessif du moteur	La plaque de filtration ou le bras gicleur n'est pas placé correctement.	Se reporter à la section sur l'entretien par l'utilisateur pour lire les détails décrivant une pose correcte.
	Il n'y a pas d'eau dans la région du moteur.	Cette situation survient habituellement lors du premier usage ou lorsque le DishDrawer® n'a pas été utilisé durant de longues périodes. Exécuter un programme de lavage.

Reconnaître un code d'erreur



















Dès qu'une erreur survient, le DishDrawer® émet un bip sonore chaque seconde, de façon continue.





Le code d'erreur sera affiché sur le tableau électronique des modèles avec écran ACL et à l'intérieur du panneau de commande des modèles sans écran ACL.

Le tableau suivant décrit chaque code d'erreur.

Comment réagir à un code d'erreur

- 1 Appuyer sur le bouton  pour supprimer le code d'erreur.
- 2 Si cela ne fonctionne pas, et que des bips continuent de se faire entendre, couper l'alimentation électrique du DishDrawer®.
- 3 Il est recommandé de consulter le graphique suivant et de corriger l'erreur s'il y a lieu.
- 4 Après avoir procédé aux actions indiquées, brancher l'alimentation électrique du DishDrawer®.
- 5 Si le code d'erreur et les bips continus reprennent, couper l'alimentation en eau et en électricité du DishDrawer®.
- 6 Durant l'appel au centre de service autorisé, aviser le personnel du code d'erreur affiché sur le DishDrawer®. Cette information aidera le centre de service autorisé à répondre à votre demande.

Codes d'erreur	Causes possibles	Que faire
F1  	L'interrupteur de débordement d'eau a été activé.	Couper l'alimentation en eau et en électricité du DishDrawer® et appeler le centre de service autorisé.
F2  	Problème de moteur.	Appeler le centre de service autorisé.
F3  	Défaillance de la sonde de température.	Vérifier que l'eau provenant du tuyau d'alimentation n'est pas plus chaude que 150 °F (66 °C). Il pourrait être nécessaire d'installer une valve de remise en température.
F4  	Défaillance de l'élément ou de la sonde de température.	Appeler le centre de service autorisé.
F5  	Défaillance du couvercle	<ol style="list-style-type: none"> 1 Couper l'alimentation du DishDrawer®, puis le remettre en marche. La défaillance peut se réinitialiser. 2 Communiquer avec le centre de service autorisé.
F6  	Défaillance du couvercle	<ol style="list-style-type: none"> 1 Couper l'alimentation du DishDrawer®, puis le remettre en marche. La défaillance peut se réinitialiser. 2 Communiquer avec le centre de service autorisé.
F7  	Défaillance du couvercle	Communiquer avec le centre de service autorisé.
F8  	Problème électrique	<ol style="list-style-type: none"> 1 Couper l'alimentation du DishDrawer®. 2 Communiquer avec le centre de service autorisé.
F9  	Défaillance électronique.	Communiquer avec le centre de service autorisé.

Codes d'erreur	Causes possibles	Que faire
U1 	Erreur de remplissage.	<ol style="list-style-type: none">1 Ouvrir l'alimentation en eau du DishDrawer®.2 S'assurer que le bras gicleur peut tourner au centre; en outre, il faudra vider le DishDrawer® manuellement s'il est rempli d'eau.3 Appeler le centre de service autorisé.
 HEAVY NORMAL FAST DELICATE RINSE		
U4 	Défaillance de l'autre tiroir empêchant l'utilisation de ce tiroir.	Vérifier si l'autre tiroir présente une défaillance.
 HEAVY NORMAL FAST DELICATE RINSE		

Avant de demander un service après-vente ou une assistance...

Vérifiez les choses que vous pouvez faire vous-même. Consultez les conseils d'installation et le guide d'utilisation et vérifiez :

- 1 que votre appareil est bien installé.
- 2 que son fonctionnement normal vous est familier.

Si après avoir vérifié ces points, vous avez encore besoin d'assistance, reportez-vous au livret SAV et Garantie pour connaître les détails de la garantie et consultez le centre de service après-vente agréé le plus proche ou prenez contact avec nous sur notre site Web.

Copyright © Fisher & Paykel 2009. All rights reserved.

The product specifications in this booklet apply to the specific products and models described at the date of issue. Under our policy of continuous product improvement, these specifications may change at any time. You should therefore check with your Dealer to ensure this booklet correctly describes the product currently available.

Droits réservés © Fisher & Paykel 2009.

Les spécifications du produit contenues dans ce manuel s'appliquent aux modèles et produits spécifiques comme décrits à la date de publication. Dans le cadre de notre politique d'améliorations en permanence de nos produits, ces spécifications pourront être modifiées à tout moment. Nous vous recommandons de vérifier auprès de votre revendeur que ce manuel décrit le produit actuellement disponible.

www.fisherpaykel.com

www.fisherpaykel.ca

US CA

DishDrawer user guide

Published: 02/2009

Part No. 599595 B