

# Over The Range Microwave Oven

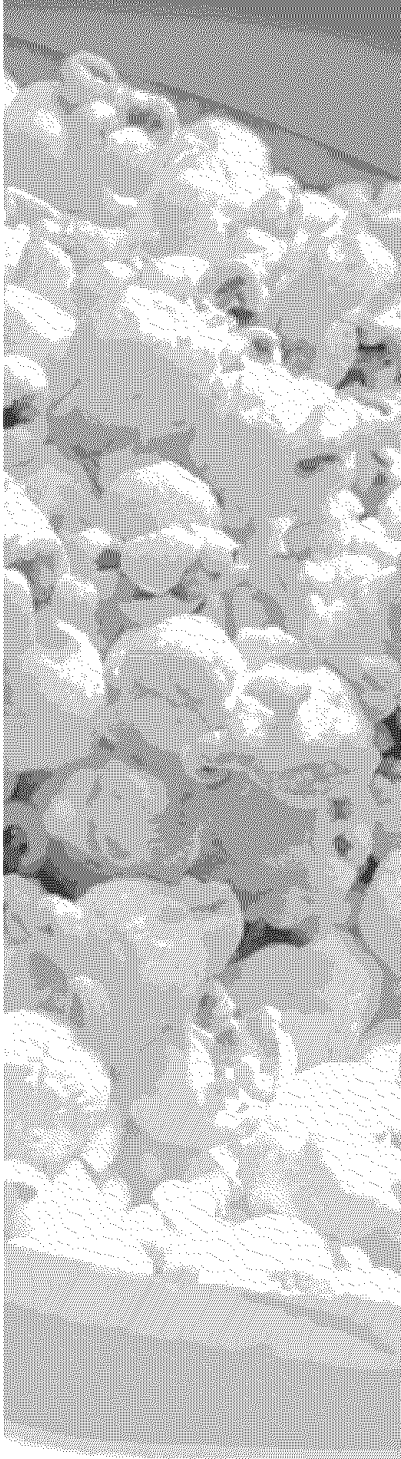

## Use & Care Guide

Model MMV4205AA



Important Safety Instructions..... 2-4



Features..... 5-6



Operating Instructions ..... 7-22



Care and Cleaning ..... 23-24



Cooking Utensils ..... 25



Troubleshooting..... 26-27



Warranty..... 28

Guide d'utilisation et d'entretien ..... 29

Guía de uso y cuidado..... 57

Keep instructions for future reference.  
Be sure manual stays with oven.



# Important Safety Instructions

**Installer:** Please leave this guide with this appliance.

**Consumer:** Please read and keep this Use & Care Guide for future reference.

Keep sales receipt and/or cancelled check as proof of purchase.

Model Number \_\_\_\_\_

Serial Number \_\_\_\_\_

Date of Purchase \_\_\_\_\_

In our continuing effort to improve the quality and performance of our appliances, it may be necessary to make changes to the appliance without revising this guide.

If you have questions, write us (include your model number and phone number) or call:

Maytag Services<sup>SM</sup>  
Attn: CAIR<sup>®</sup> Center  
P.O. Box 2370  
Cleveland, TN 37320-2370  
1-800-688-9900 U.S.A  
1-800-688-2002 Canada  
1-800-688-2080

(U.S.A TTY for hearing or speech impaired)  
(Mon.-Fri., 8 a.m.-8 p.m. Eastern Time)  
Internet: <http://www.maytag.com>

## What You Need to Know About Safety Instructions

Warning and Important Safety Instructions appearing in this Use & Care Guide are not meant to cover all possible conditions and situations that may occur. Common sense, caution, and care must be exercised when installing, maintaining, or operating microwave.

Always contact your dealer, distributor, service agent, or manufacturer about problems or conditions you do not understand.

## Recognize Safety Symbols, Words, Labels

### DANGER

**DANGER** – Immediate hazards which **WILL** result in severe personal injury or death.

### WARNING

**WARNING** – Hazards or unsafe practices which **COULD** result in severe personal injury or death.

### CAUTION

**CAUTION** – Hazards or unsafe practices which **COULD** result in minor personal injury.

### CAUTION

To avoid personal injury or property damage, observe the following:

1. **DO NOT** deep fat fry in oven. Fat could overheat and be hazardous to handle.
2. **DO NOT** cook or reheat eggs in shell or with an unbroken yolk using microwave energy. Pressure may build up and erupt. Pierce yolk with fork or knife before cooking.
3. Pierce skin of potatoes, tomatoes, and similar foods before cooking with microwave energy. When skin is pierced, steam escapes evenly.
4. **DO NOT** operate oven without load or food in oven cavity.
5. Use only popcorn in packages designed and labeled for microwave use. Popping time varies depending on oven wattage. Do not continue to heat after popping has stopped. Popcorn will scorch or burn. Do not leave oven unattended.
6. **DO NOT** use regular cooking thermometers in oven. Most cooking thermometers contain mercury and may cause an electrical arc, malfunction, or damage to oven.
7. **DO NOT** use metal utensils in oven.
8. Never use paper, plastic, or other combustible materials that are not intended for cooking.
9. When cooking with paper, plastic, or other combustible materials, follow manufacturer's recommendations on product use.
10. **DO NOT** use paper towels which contain nylon or other synthetic fibers. Heated synthetics could melt and cause paper to ignite.
11. **DO NOT** heat sealed containers or plastic bags in oven. Food or liquid could expand quickly and cause container or bag to break. Pierce or open container or bag before cooking.
12. To avoid pacemaker malfunction, consult physician or pacemaker manufacturer about effects of microwave energy on pacemaker.



# Important Safety Instructions

## ⚠ WARNING

- To avoid risk of electrical shock or death, this oven must be grounded.
- To avoid risk of electrical shock or death, do not alter the plug.

## Grounding Instructions

**Oven MUST be grounded.** Grounding reduces risk of electric shock by providing an escape wire for the electric current if an electrical short occurs. This oven is equipped with a cord having a grounding wire with a grounding plug. The plug must be plugged into an outlet that is properly installed and grounded. See installation instructions.

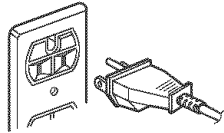

Consult a qualified electrician or servicer if grounding instructions are not completely understood, or if doubt exists as to whether the oven is properly grounded.

**Do not use an extension cord.** If the product power cord is too short, have a qualified electrician install a three-slot receptacle. This oven should be plugged into a separate 60 hertz circuit with the electrical rating as shown in specifications table. When the oven is on a circuit with other equipment, an increase in cooking times may be required and fuses can be blown.

Microwave operates on standard household current, 110-120V.

## Federal Communications Commission Radio Frequency Interference Statement (U.S.A. Only)

This equipment generates and uses ISM frequency energy and if not installed and used properly, that is in strict accordance with the manufacturer's instructions, may cause interference to radio and television reception. It has been type tested and found to comply with limits for ISM Equipment pursuant to part 18 of FCC Rules, which are designed to provide reasonable protection against such interference in a residential installation.

However, there is no guarantee that interference will not occur in a particular installation. If this equipment does cause interference to radio or television reception, which can be determined by turning the equipment off and on, the user is encouraged to try to correct the interference by one or more of the following:

- Reorient the receiving antenna of the radio or television.
- Relocate the microwave oven with respect to the receiver.
- Move the microwave oven away from the receiver.
- Plug the microwave oven into a different outlet so that the microwave oven and the receiver are on different branch circuits.

**The manufacturer** is not responsible for any radio or television interference caused by **unauthorized modification** to this microwave oven. It is the responsibility of the user to correct such interference.

## Precautions to Avoid Possible Exposure to Excessive Microwave Energy

- DO NOT** attempt to operate this oven with the door open since open door operation can result in harmful exposure to microwave energy. It is important not to defeat or tamper with the safety interlocks.
- DO NOT** place any object between the oven front face and the door to allow soil or cleaner residue to accumulate on sealing surfaces.
- DO NOT** operate the oven if it is damaged. It is particularly important that oven door close properly and that there is no damage to:
  1. door (bent),
  2. hinges and latches (broken or loosened),
  3. door seals and sealing surfaces.
- Oven should not be adjusted or repaired by anyone except properly qualified service personnel.

## ⚠ WARNING

Liquids such as water, coffee, or tea are able to be overheated beyond the boiling point without appearing to be boiling due to surface tension of the liquid. Visible bubbling or boiling when the container is removed from the microwave oven is not always present. **THIS COULD RESULT IN VERY HOT LIQUIDS SUDDENLY BOILING OVER WHEN A SPOON OR OTHER UTENSIL IS INSERTED INTO THE LIQUID.** To reduce the risk of injury to persons:

1. **DO NOT** overheat the liquid.
2. Stir the liquid both before and halfway through heating it.
3. **DO NOT** use straight-sided containers with narrow necks.
4. After heating, allow the container to stand in the microwave oven for a short time before removing the container.
5. Use extreme care when inserting a spoon or other utensil into the container.

## SAVE THESE INSTRUCTIONS



# Important Safety Instructions

## ⚠ WARNING

When using electrical appliances, basic safety precautions should be followed to reduce the risk of burns, electric shock, fire, or injury to persons or exposure to excessive microwave energy.

1. **READ** all instructions before using oven.
2. **READ AND FOLLOW** the specific "PRECAUTIONS TO AVOID POSSIBLE EXPOSURE TO EXCESSIVE MICROWAVE ENERGY" on page 3.
3. Install or locate this oven **ONLY** in accordance with the installation instructions in this manual.
4. Some products such as whole eggs and sealed containers – for example, closed glass jars – are able to explode and **SHOULD NOT** be **HEATED** in this oven.
5. Use this oven **ONLY** for its intended use as described in this manual. Do not use corrosive chemicals or vapors in this oven. This type of oven is specifically designed to heat, cook, or dry food. It is not designed for industrial or laboratory use.
6. As with any appliance, **CLOSE SUPERVISION** is necessary when used by **CHILDREN** or **INFIRM PERSONS**.
7. See door cleaning instructions in the Care and Cleaning section.
8. Baby food jars shall be open when heated and contents stirred or shaken before consumption, in order to avoid burns.
9. **DO NOT** use this oven for commercial purposes. It is made for household use only.
10. **DO NOT** heat baby bottles in oven.
11. **DO NOT** operate this oven if it has a damaged cord or plug, if it is not working properly, or if it has been damaged or dropped.
12. This oven, including power cord, must be serviced **ONLY** by qualified service personnel. Special tools are required to service oven. Contact nearest authorized service facility for examination, repair, or adjustment.
13. **DO NOT** cover or block filter or other openings on oven.
14. **DO NOT** store this oven outdoors. **DO NOT** use this product near water – for example, near a kitchen sink, in a wet basement, near a swimming pool or similar locations.
15. **DO NOT** immerse cord or plug in water.
16. Keep cord **AWAY** from **HEATED** surfaces.
17. **DO NOT** let cord hang over edge of table or counter.
18. Clean the ventilating hood frequently.
19. **DO NOT** allow grease to accumulate on the hood or filters.
20. Use care when cleaning the ventilating hood filters. Corrosive cleaning agents such as lye-based oven cleaners may damage the filters.
21. When flaming foods under the hood, turn the fan on.
22. Suitable for use above both gas and electric cooking equipment 36 inches or less wide.

## ⚠ CAUTION

To avoid risk of fire in the oven cavity:

- a. **DO NOT** overcook food. Carefully attend oven when paper, plastic, or other combustible materials are placed inside the oven to facilitate cooking.
- b. Remove wire twist-ties from paper or plastic bags before placing bag in oven.
- c. If materials inside the oven ignite, keep oven door **CLOSED**, turn oven off and disconnect the power cord, or shut off power at the fuse or circuit breaker panel.
- d. **DO NOT** use the cavity for storage. **DO NOT** leave paper products, cooking utensils, or food in the cavity when not in use.

**SAVE THESE INSTRUCTIONS**



# Features

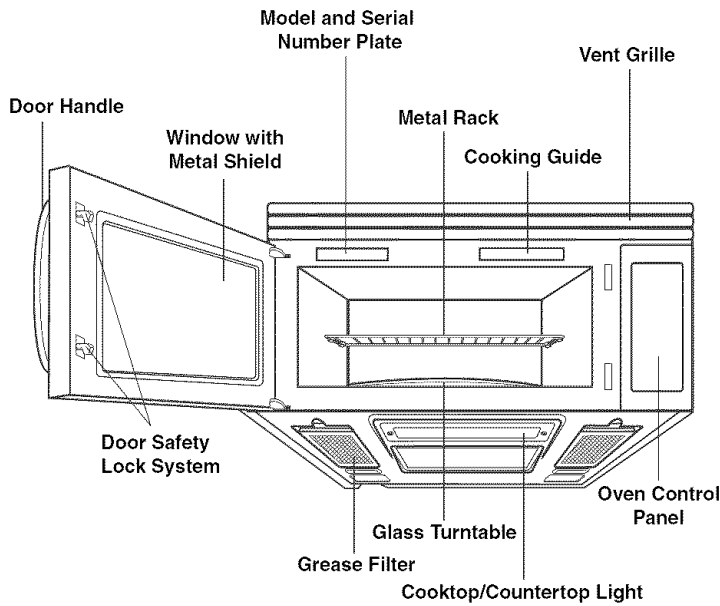

## OVEN SPECIFICATIONS

Power Supply	120 VAC, 60 Hz
Input Power	1,700 W
Cooking Power	1,150 W (IEC 60705 Standard)
Frequency	2,450 MHz
Rated Current	14.5 A
Outer Dimensions (WxHxD)	29 <sup>15/16</sup> " x 16 <sup>7/16</sup> " x 15 <sup>5/8</sup> "
Cavity Volume	2.0 Cu. Ft.
Net Weight	65 lbs.

## MMV4205AA

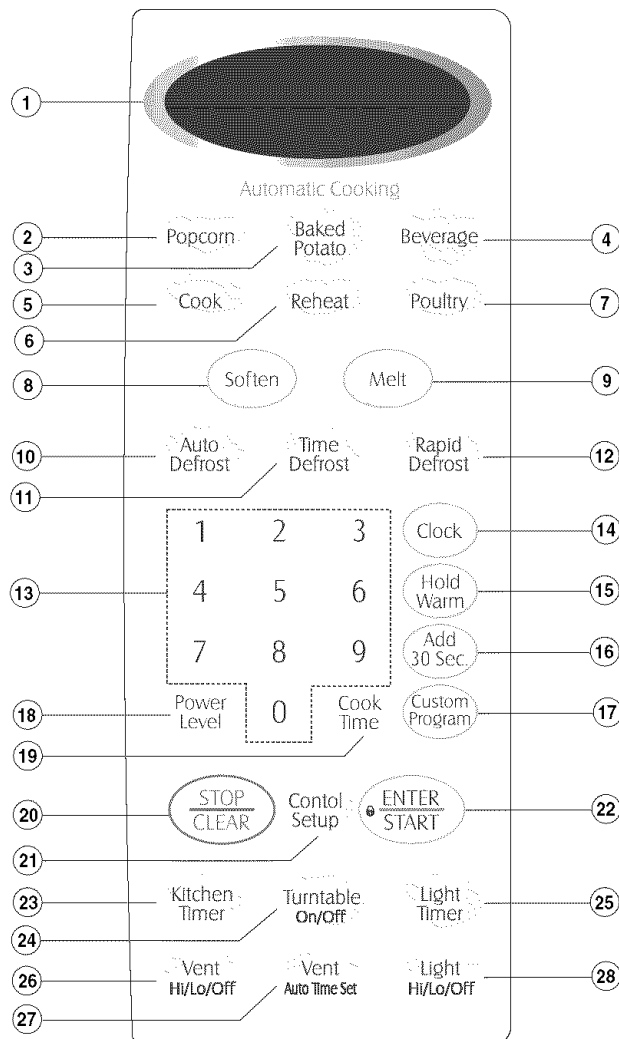



# Features

## FEATURES

**NOTE:** Styling and features vary by model.

1. **DISPLAY:** The display includes a clock and indicators to tell you time of day, cooking time setting and cooking functions selected.
2. **POPCORN:** Touch this pad when popping popcorn in your microwave oven.
3. **BAKED POTATO:** Touch this pad to cook potatoes.
4. **BEVERAGE:** Touch this pad to reheat one or two cups of a beverage.
5. **COOK:** Touch this pad to cook Fresh Vegetable, Frozen Vegetable, Casserole, Rice, Oatmeal, Bacon, Scrambled Eggs, and Frozen Entrée.
6. **REHEAT:** Touch this pad to reheat Pizza Slice, Dinner Plate, Soup/Sauce, Casserole, and Roll/Muffin.
7. **POULTRY:** Touch this pad to cook chicken wings, chicken nuggets, Spicy Chicken and Mexican Chicken.
8. **SOFTEN:** Touch this pad to soften Butter, Ice Cream, Cream Cheese and Frozen Juice.
9. **MELT:** Touch this pad to melt Butter/Margarine, Chocolate, Cheese and Marshmallows.
10. **AUTO DEFROST:** Meat, poultry, fish and bread. Touch this pad to select food type and defrost food by weight.
11. **TIME DEFROST:** Touch this pad to defrost most other frozen foods.
12. **RAPID DEFROST:** This pad provides RAPID defrost for 1.0 pound of frozen food.
13. **NUMBER:** Touch number pads to enter cooking time, power level, quantities, or weights.
14. **CLOCK:** Touch this pad to enter the time of day.
15. **HOLD WARM:** Touch this pad to keep hot, cooked foods warm in your microwave oven for up to 90 minutes.
16. **ADD 30 SEC.:** Touch this pad to set and start quickly at 100% power level.
17. **CUSTOM PROGRAM:** Touch this pad to recall one cooking instruction previously programmed into memory.
18. **POWER LEVEL:** Touch this pad to select a cooking power level.
19. **COOK TIME:** Touch this pad to set a cooking time.
20. **STOP/CLEAR:** Touch this pad to stop the oven or to clear all entries.
21. **CONTROL SETUP:** Touch this pad to change the oven's default settings for sound, clock, display speed and defrost weight.
22. **ENTER/START:** Touch this pad to start a function. If you open the door after oven begins to cook, touch ENTER/START again.
23. **KITCHEN TIMER:** Touch this pad to set the kitchen timer.
24. **TURNTABLE ON/OFF:** Touch this pad to turn off the turntable. OFF will appear in the display. This option is not available in auto cook and defrost modes.
25. **LIGHT TIMER:** Touch this pad to set the light timer.
26. **VENT HI/LO/OFF:** Touch this pad to turn the fan on or off.
27. **VENT AUTO TIME SET:** Touch this pad when setting ventilation time. (1, 3, 5, 10, 30 minutes.)
28. **LIGHT HI/LO/OFF:** Touch this pad to turn on the cooktop/countertop light.



# Operating Instructions

## LEARN ABOUT YOUR MICROWAVE OVEN

This section discusses the concepts behind microwave cooking and introduces you to the basics you need to know to operate your microwave oven. Please read this information before use.

### CAUTION

- > To avoid risk of personal injury or property damage, do not run oven empty.
- > To avoid risk of personal injury or property damage, do not use stoneware, aluminum foil, metal utensils, or metal trimmed utensils in the oven.

## CLOCK

This oven includes a 12-hour clock.

**Example: To set 8:00 AM.**

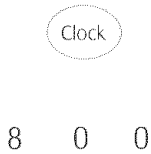

1. Touch **CLOCK** pad.
2. Enter the time by using the number key pad.
3. Touch **ENTER/START** pad. (Press number 1 for AM, number 2 for PM.)
4. Touch **ENTER/START** pad.



## KITCHEN TIMER

You can use your microwave oven as a timer. Use the Timer for timing up to 99 minutes, 99 seconds.

**Example: To set for 3 minutes.**



1. Touch **KITCHEN TIMER** pad.
2. Enter the time by using the number key pad.
3. Touch **ENTER/START** pad. When the time is over, you will hear beeps and **END** will display.



## CONTROL SETUP

You can change the default values for beep sound, clock, display speed and defrost weight.

See following chart for more information.

No.	Function	No.	Result
1	Beep ON/OFF control	1	Sound ON
		2	Sound OFF
2	Clock display control	1	Clock ON
		2	Clock OFF
3	Display	1	Slow speed
		2	Normal speed
		3	Fast speed
4	Defrost weight mode selected	1	Lbs.
		2	Kg.

**Example: To change defrost weight mode (from Lbs. to Kg).**



4

2

1. Touch **CONTROL SETUP** pad.
2. Touch number **4** pad.
3. Touch number **2** pad.

## VENT HI/LO/OFF



The **VENT HI/LO/OFF** moves steam and other vapors from the cooking surface. Touch

**VENT HI/LO/OFF** once for High fan speed, twice for Low fan speed, or three times to turn the fan off.

**NOTE:** If the temperature gets too hot around the microwave oven, the fan in the vent hood will automatically turn on at the HIGH setting to cool the oven. It may stay on up to an hour to cool the oven. When this occurs, you cannot turn the fan off.

## VENT AUTO TIME SET

**Example: To set 30 minutes for vent high.**



1. Touch **VENT HI/LO/OFF** pad.
2. Touch **VENT AUTO TIME SET** pad 5 times.

## LIGHT HI/LO/OFF



Touch **LIGHT HI/LO/OFF** pad once for bright light, twice for night light, or three times to turn the light off.



# Operating Instructions

## CHILD LOCK

You may lock the control panel to prevent the microwave from being accidentally started or used by children.

The Child Lock feature is also useful when cleaning the control panel. Child Lock prevents accidental programming when wiping the control panel.

### Example: To set the child lock.



1. Touch **STOP/CLEAR** pad.
2. Touch and hold **ENTER/START** pad more than 4 seconds. **LOCKED** will appear in the display window with two beeps.



### Example: To cancel the child lock.

1. Touch and hold **ENTER/START** pad more than 4 seconds. **LOCKED** will disappear and you hear two beeps.



## ADD 30 SEC.

A time-saving pad, this simplified control lets you quickly set and start microwave cooking without the need to touch the ENTER/ START pad.

### Example: To set ADD 30 SEC. for 2 minutes.



1. Touch **ADD 30 SEC.** pad 4 times. The oven begins cooking and display shows time counting down.

## LIGHT TIMER

You can set the **LIGHT** to turn on and off automatically at any time. The light comes on at the same time every day until reset.

### Example: Turn on 2:00 AM, turn off 7:00 AM.



2 0 0

1. Touch **LIGHT TIMER** pad.
2. Enter the time you want the LIGHT to turn on.
3. Touch **ENTER/START** pad. (Press number 1 for AM, number 2 for PM.)



7 0 0

4. Touch **ENTER/START** pad again.
5. Enter the time you want the LIGHT to turn off.
6. Touch **ENTER/START** pad. (Press number 1 for AM, number 2 for PM.)



7. Touch **ENTER/START** pad.

### NOTE:

- To reset the time to turn on and off the LIGHT, repeat steps 1 to 7.

### Example: To cancel the LIGHT TIMER.



1. Touch **LIGHT TIMER** pad.
2. Touch **STOP/CLEAR** pad.

### NOTE:

- If you want to cancel the LIGHT TIMER in operation, touch the pad.

## HOLD WARM

You can keep cooked food warm in your microwave oven for up to 90 minutes. You can use HOLD WARM by itself or to follow a cooking cycle automatically.

### Example: To use HOLD WARM.



1. Touch **HOLD WARM** pad.
2. Touch **ENTER/START** pad.

### NOTES:

- **HOLD WARM** operates for up to 90 minutes.
- **Food cooked covered** should be covered during HOLD WARM.
- **Pastry items** (pies, turnovers, etc.) should be uncovered during HOLD WARM.
- **Complete meals** kept warm on a dinner plate can be covered during HOLD WARM.

Food Type	Recommended Quantity
Liquid	1-2 cups
Dry	5-10 ozs.

### To make HOLD WARM automatically follow another cycle:

- While you are programming the cooking instructions, touch HOLD WARM before touching ENTER/ START.
- When the last cooking cycle is over, you will hear two beeps and "HOLD WARM" will appear in the oven display.
- You can set HOLD WARM to follow AUTO DEFROST, or multi-cycle cooking.



# Operating Instructions

## TURNTABLE ON/OFF

Turntable On/Off

For best cooking results, leave the turntable on. It can be turned off for large dishes.

Touch **TURNTABLE ON/OFF** pad to turn the turntable on or off.

### NOTES:

- This option is not available in auto cook and defrost modes.
- **Sometimes the turntable can become hot to touch.** Be careful touching the turntable during and after cooking.
- **Do not run the oven empty.**

## CUSTOM PROGRAM

CUSTOM PROGRAM lets you recall one cooking instruction previously placed in memory and begin cooking quickly.

**Example: To cook for 2 minutes.**

1. Touch **CUSTOM PROGRAM** pad.
2. Enter the cook time.
3. Touch **ENTER/START** pad.

**Example: To recall the custom program.**

1. Touch **CUSTOM PROGRAM** pad.
2. Touch **ENTER/START** pad.
- When the cook time is over, you will hear four beeps and **COOK END** will display.

## COOKING AT HIGH POWER LEVELS

**Example: To cook food for 8 minutes 30 seconds at 100% power.**

- 8 3 0
1. Enter the cook time.
2. Touch **ENTER/START** pad.

When the cook time is over, you will hear four beeps and **COOK END** will display.

## COOKING AT LOWER POWER LEVELS

HIGH power cooking does not always give you the best results with foods that need slower cooking, such as roasts, baked goods, or custards. Your oven has 10 power settings in addition to HIGH.

**Example: To cook food for 7 minutes 30 seconds at 70% power.**

- 7 3 0
1. Enter the cook time.
2. Touch **POWER LEVEL** pad.
3. Enter the power level.
4. Touch **ENTER/START** pad.

When the cook time is over, you will hear four beeps and **COOK END** will display.

See cooking guide for Lower Power Levels, page 10.

## COOKING WITH MORE THAN ONE COOK CYCLE

For best results, some recipes call for one Power Level for a certain length of time, and another Power Level for another length of time. Your oven can be set to change from one to another automatically, for up to three cycles if the first heating cycle is defrost.

**Example: To cook food for 3 minutes at 100% power and then 70% power for 7 minutes 30 seconds.**

- 3 0 0
1. Enter the first cook time.
2. Touch **COOK TIME** pad.
3. Enter the second cook time.
4. Touch **POWER LEVEL** pad.
5. Enter the power level.
6. Touch **ENTER/START** pad.

When the cook time is over, you will hear four beeps and **COOK END** will display.



# Operating Instructions

## COOKING GUIDE FOR LOWER POWER LEVELS

The 10 power levels in addition to HIGH allow you to choose the best power level for the food you are cooking. Below are listed all the power levels, examples of foods best cooked at each level, and the amount of microwave power you are using.

POWER LEVEL	MICROWAVE OUTPUT	USE
10 High	100%	<ul style="list-style-type: none"><li>• Boil water.</li><li>• Cook ground beef.</li><li>• Make candy.</li><li>• Cook fresh fruits and vegetables.</li><li>• Cook fish and poultry.</li><li>• Preheat browning dish.</li><li>• Reheat beverages.</li><li>• Bacon slices.</li></ul>
9	90%	<ul style="list-style-type: none"><li>• Reheat meat slices quickly.</li><li>• Saute onions, celery, and green pepper.</li></ul>
8	80%	<ul style="list-style-type: none"><li>• All reheating.</li><li>• Cook scrambled eggs.</li></ul>
7	70%	<ul style="list-style-type: none"><li>• Cook breads and cereal products.</li><li>• Cook cheese dishes, veal.</li><li>• Cook cakes, muffins, brownies, cupcakes.</li></ul>
6	60%	<ul style="list-style-type: none"><li>• Cook pasta.</li></ul>
5	50%	<ul style="list-style-type: none"><li>• Cook meats, whole poultry.</li><li>• Cook custard.</li><li>• Cook whole chicken, turkey, spare ribs, rib roast, sirloin roast.</li></ul>
4	40%	<ul style="list-style-type: none"><li>• Cook less tender cuts of meat.</li><li>• Reheat frozen convenience foods.</li></ul>
3	30%	<ul style="list-style-type: none"><li>• Thaw meat, poultry, and seafood.</li><li>• Cook small quantities of food.</li><li>• Finish cooking casserole, stew, and some sauces.</li></ul>
2	20%	<ul style="list-style-type: none"><li>• Soften butter and cream cheese.</li><li>• Heat small amounts of food.</li></ul>
1	10%	<ul style="list-style-type: none"><li>• Soften ice cream.</li><li>• Raise yeast dough.</li></ul>
0		<ul style="list-style-type: none"><li>• Standing time.</li></ul>



# Operating Instructions

## POPCORN

### CAUTION

- **DO NOT** leave microwave oven unattended while popping corn.
- When popping commercially packaged popcorn, **remove the rack from the oven**; Do not place the bag of microwave popcorn on the rack or under the rack.

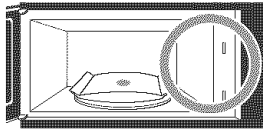
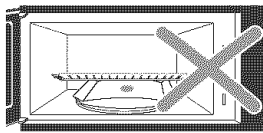
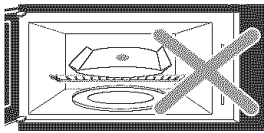

POPCORN lets you pop 3.5 ozs. and 3.0 ozs. bags of commercially packaged microwave popcorn. Pop only one package at a time. If you are using a microwave popcorn popper, follow manufacturer's instructions. To set your microwave oven correctly, follow this chart:

Bag Size-ounces	3.5	3.0
Touch NUMBER	1	2

**Example: To pop a 3.0 oz bag.**

Popcorn

2



1. Touch **POPCORN** pad.
2. Touch number **2** pad.
3. Touch **ENTER/START** pad.

## BAKED POTATO

BAKED POTATO lets you cook potatoes with preset times and cook powers. You can choose from 1 to 4 potatoes.

### NOTES:

- Cooking times are based on an average 8-10 oz. potato.
- Before baking, pierce potato with fork several times.
- After baking, let stand for 5 minutes.

**Example: To cook 2 potatoes.**

Baked Potato

2



1. Touch **BAKED POTATO** pad.
2. Touch number **2** pad.
3. Touch **ENTER/START** pad.

## BEVERAGE

BEVERAGE lets you heat up to 2 beverages.

### NOTES:

- Reheat times based on an 8 oz. cup.
- Beverage may be very hot; remove from oven with care.

**Example: To reheat one 8 oz. beverage.**

Beverage

1



1. Touch **BEVERAGE** pad.
2. Touch number **1** pad.
3. Touch **ENTER/START** pad.



# Operating Instructions

## AUTO COOK

Using AUTO COOK lets you heat common microwave-prepared foods without needing to program times and Cook Powers. AUTO COOK has preset Cook Power for 8 food categories.

**Example: To cook 1 cup rice.**



4

2



1. Touch **COOK** pad.
2. Choose food category.
3. Choose amount by touching the **2** pad for 1 cup.
4. Touch **ENTER/START** pad.

### AUTO COOK TABLE

Category	Touch Pad Number	Amount
Fresh Vegetable	1	1-4 cups
Frozen Vegetable	2	1-4 cups
Casserole	3	1-4 cups
Rice	4	1/2-2 cups
Oatmeal	5	1-6 servings
Bacon	6	2-6 slices
Scrambled Eggs	7	2,4,6,8 eggs
Frozen Entree	8	10, 20 ozs.

When the cook time is over, you will hear four beeps and **COOK END** will display.

## REHEAT

Using REHEAT lets you heat common microwave-prepared foods without needing to program times and Power levels.

**Example: To reheat 2 slices of pizza.**



1

2



1. Touch **REHEAT** pad.
2. Choose food category.
3. Choose amount by touching the **2** pad for 2 slices.
4. Touch **ENTER/START** pad.

## REHEAT TABLE

Category	Touch Pad Number	Amount
Pizza slice	1	1 - 3 slices
Dinner plate	2	1, 2 servings
Soup/Sauce	3	1 - 4 cups
Casserole	4	1 - 4 cups
Roll/Muffin	5	1 - 6 pieces

## POULTRY

The oven uses low power to cook poultry (chicken wings, chicken nuggets, Spicy Chicken and Mexican Chicken). See the following table.

**Example: To cook 6 ozs. chicken wings.**



1

1



1. Touch **POULTRY** pad.
2. Choose food category. Touch the **1** pad for chicken wings.
3. Choose amount by touching the **1** pad for 6 ozs.
4. Touch **ENTER/START** pad.

### POULTRY TABLE

Category	Touch Pad Number	Amount
Chicken wings	1	6, 12 ozs.
Chicken nuggets	2	4, 8 ozs.
Spicy Chicken	3	2, 4 servings
Mexican Chicken	4	2, 4 servings

## SOFTEN

The oven uses low power to soften foods (butter, ice cream, cream cheese, and frozen juice). See the following table.

**Example: To soften quart of ice cream.**



1. Touch **SOFTEN** pad.

2

2



2. Choose food category. Touch **2** pad for ice cream.
3. Choose food amount. Touch **2** pad for quart.
4. Touch **ENTER/START** pad.

## SOFTEN TABLE

Category	Touch Pad Number	Amount
Butter	1	1,2,3 sticks
Ice cream	2	Pint, Quart, Half gallon
Cream cheese	3	3, 8 ozs.
Frozen juice	4	6,12,16 ozs.

## MELT

The oven uses low power to melt foods (butter or margarine, chocolate, marshmallows, or processed cheese food). See the following table.

**Example: To melt 8 ozs. chocolate.**



2

2



1. Touch **MELT** pad.
2. Choose food category. Touch **2** pad for chocolate.
3. Choose food amount. Touch **2** pad for 8 ozs.
4. Touch **ENTER/START** pad.

### MELT TABLE

Category	Touch Pad Number	Amount
Butter / Margarine	1	1, 2, 3 sticks
Chocolate	2	4, 8 ozs.
Cheese	3	8, 16 ozs.
Marshmallows	4	5, 10 ozs.



# Operating Instructions

## AUTO COOK TABLE

CATEGORY	DIRECTIONS	AMOUNT
Fresh Vegetable	Prepare as desired, wash, and leave residual water on the vegetables. Place in an appropriately-sized microwave container, cover with plastic wrap and vent.	1 - 4 cups
Frozen Vegetable	Remove from package, rinse off frost under running water. Place in an appropriately-sized microwave container, cover with plastic wrap and vent.	1 - 4 cups
Casserole	Assemble the ingredients per the recipe in a 1-2 quart casserole. Cooking with plastic wrap and vent. After cooking, stir and allow to stand for 3 minutes.	1 - 4 cups
Rice	Add twice the amount of water to the rice. Use a microwave container large enough to prevent water from boiling over dish. Cover with plastic wrap or lid.	½ - 2 cups
Oatmeal	Prepare as directed on package and stir before serving. Use only instant hot cereal.	1 - 6 servings
Bacon	Lay on microwave bacon rack or other similar dish or a dinner plate covered with a paper towel and cover with a paper towel.	2 - 6 slices Regular sliced bacon
Scrambled Eggs	Beat eggs in a coffee mug or cereal bowl and cover with plastic wrap. Stir at beep, and continue cooking. Stir before serving. (Optional : Add 1 tbsp of milk and 1 tsp of butter per one egg.)	2, 4, 6, 8 eggs
Frozen Entree	Remove from outer display package. Slit cover. If not in microwave-safe container, place on plate, cover with plastic wrap and vent.	10, 20 ozs.

## REHEAT TABLE

CATEGORY	DIRECTIONS	AMOUNT
Pizza Slice	This is a reheat function for leftover pizza. Place on paper towel on a microwave safe plate.	1 - 3 slices (3 - 5 ozs. each)
Dinner Plate	Place on a low plate. Cover with vented plastic wrap. Let stand 3 minutes.	1 - 2 servings
Soup/Sauce	Place in shallow microwavable casserole. Cover with vented plastic wrap. After cooking, stir and let stand 3 minutes.	1 - 4 cups
Casserole	Cover dish containing the casserole with plastic wrap and vent. After cooking, stir and allow to stand for 3 minutes.	1 - 4 cups
Roll/Muffin	Place on paper towel. Do not cover.	1 - 6 pieces



# Operating Instructions

## POULTRY TABLE

CATEGORY	DIRECTIONS	AMOUNT
Chicken wings Frozen, Precooked	Place in a single layer around the edge of a dinner plate or serving platter.	6 or 12 ozs.
Chicken nuggets Frozen, Precooked	Place in a single layer around the edge of a dinner plate.	4 or 8 ozs.
Spicy Chicken	<ul style="list-style-type: none"> <li>- 2 servings (double the ingredients for 4 servings)</li> <li>• 1 ½ pounds skinless, chicken pieces</li> <li>• 1 teaspoon cayenne pepper</li> <li>• 1 ½ tablespoon paprika</li> <li>• ½ teaspoon pepper</li> <li>• ½ cup hot sauce or 1 tablespoon Tabasco sauce</li> <li>• ½ cup barbecue sauce of choice</li> </ul> Mix everything in an 8 x 8-inch glass dish or similar dish and cover with plastic wrap. Cook on 'Spicy Chicken'. Stir and serve as is or place under a broiler for a few minutes for additional browning.	2 or 4 servings
Mexican Chicken	<ul style="list-style-type: none"> <li>- 2 servings (double the ingredients for 4 servings)</li> <li>• ½ medium onion, chopped</li> <li>• ½ green bell pepper, diced</li> <li>• ½ cup frozen peas</li> <li>• ½ cup long grain rice</li> <li>• 1 cup water</li> <li>• ½ cup salsa</li> <li>• 1 ½ pounds skinless, chicken pieces, legs, thighs, breasts, wings, or combination of all</li> <li>• 1 teaspoon cumin</li> <li>• Salt and pepper to taste</li> <li>• ½ cup green olives w/pimentos</li> </ul> Place onions and peppers in an 8 x 8-inch glass dish or similar container and microwave for 3 minutes. Add peas, rice, water, salsa, chicken, and cumin. Season with salt and pepper. Cover with plastic wrap and cook on 'Mexican Chicken'. Stir in the olives and serve as is or place under a broiler for a few minutes to add additional browning.	2 or 4 servings



# Operating Instructions

## SOFTEN TABLE

CATEGORY	DIRECTIONS	AMOUNT
Butter	Unwrap and place in microwavable container. Butter will be at room temperature and ready for use in recipe.	1, 2 or 3 sticks
Ice Cream	Place container in oven. Ice cream will be soft enough to make scooping easier.	Pint, Quart, Half gallon
Cream cheese	Unwrap and place in microwavable container. Cream cheese will be at room temperature and ready for use in recipe.	3 or 8 ozs.
Frozen juice	Remove top. Place in oven. Frozen juice will be soft enough to easily mix with water.	6, 12 or 16 ozs.

## MELT TABLE

CATEGORY	DIRECTIONS	AMOUNT
Butter or Margarine	Unwrap and place in microwavable container. No need to cover butter. Stir at the end of cooking to complete melting.	1, 2 or 3 sticks
Chocolate	Chocolate chips or squares of baking chocolate may be used. Unwrap squares and place in microwavable container. Stir at the end of cycle to complete melting.	4 or 8 ozs.
Cheese	Use processed cheese food only. Cut into cubes. Place in a single layer in microwavable container. Stir at the end of cooking to complete melting.	8 or 16 ozs.
Marshmallows	Large or miniature marshmallows may be used. Place in microwavable container. Stir at the end of cycle to complete melting.	5 or 10 ozs.



# Operating Instructions

## AUTO DEFROST

Four defrost choices are preset in the oven. The defrost feature provides you with the best defrosting method for frozen foods, because the oven automatically sets the defrosting times for each food item according to the weight you enter. For added convenience, the AUTO DEFROST includes a built-in tone mechanism that reminds you to check, turn over, separate, or rearrange the food during the defrost cycle. Four different defrosting options are provided.

1. **MEAT**
2. **POULTRY**
3. **FISH**
4. **BREAD**

After touching AUTO DEFROST once, select the food category. Available weight ranges for Meat, Poultry and Fish are 0.1 to 6.0 lbs. The available weight range for Bread is 0.1 to 1.0 lb.

**Example : To defrost 1.2 lbs of meat.**

1. Touch **AUTO DEFROST** pad.
2. Choose food category.
3. Enter the weight.
4. Touch **ENTER/START** pad.

**NOTE:** After you touch ENTER/START, the display counts down the defrost time. The oven will beep once during the Defrost cycle. At this time, open the door and turn, separate, or rearrange the food as needed. Remove any portions that have thawed then return frozen portions to the oven and touch ENTER/START to resume the defrost cycle. **The oven will not stop during the BEEP unless the door is opened.**

### For best results:

- Remove fish, shellfish, meat, and poultry from its original closed paper or plastic package (wrapper). Otherwise, the wrap will hold steam and juice close to the foods, which can cause the outer surface of the foods to cook.
- Form the meat into the shape of a doughnut before freezing. When defrosting, scrape off thawed meat when the beep sounds and continue defrosting.
- Place foods in a shallow glass baking dish or on a microwave roasting rack to catch drippings.
- Foods should still be somewhat icy in the center when removed from the oven.

## DEFROST TIPS

- When using AUTO DEFROST, the weight to be entered is the net weight in pounds and tenths of pounds (the weight of the food minus the container).
- Use AUTO DEFROST only for raw food. AUTO DEFROST gives best results when food to be thawed is a minimum of 0°F (taken directly from a true freezer). If food has been stored in a refrigerator-freezer that does not maintain a temperature of 5°F or below, always program a lower food weight (for a shorter defrosting time) to prevent cooking the food.
- If the food is stored outside the freezer for up to 20 minutes, enter a lower food weight.
- The shape of the package alters the defrosting time. Shallow rectangular packets defrost more quickly than a deep block.
- Separate pieces as they begin to defrost. Separated pieces defrost more easily.
- You can use small pieces of aluminum foil to shield foods like chicken wings, leg tips, and fish tails, but the foil must not touch the side of the oven. Foil causes arcing, which can damage the oven lining.
- Shield areas of food with small pieces of foil if they start to become warm.
- For better results, a preset standing time is included in the defrosting time.
- For best results, elevate food to be defrosted on a microwave safe roasting rack. This prevents the possibility of warm meat juices cooking food during defrost.

**AUTO DEFROST TABLE**

Category	Food
<b>MEAT</b> 0.1 to 6 lbs	<b>BEEF</b> Ground beef, Round steak, Cubes for stew, Tenderloin steak, Pot roast, Rib roast, Rump roast, Chuck roast, Hamburger patty. <b>LAMB</b> Chops (1-inch thick), Rolled roast. <b>PORK</b> Chops (1/2-inch thick), Hot dogs, Spareribs, Country-style ribs. Rolled roast, Sausage.
<b>POULTRY</b> 0.1 to 6 lbs	<b>POULTRY</b> Whole (under 4 lbs), Cut up, Breasts (boneless). <b>CORNISH HENS</b> Whole. <b>TURKEY</b> Breast (under 6 lbs).
<b>FISH</b> 0.1 to 6 lbs	<b>FISH</b> Fillets, Whole, Steaks. <b>SHELLFISH</b> Crab meat, Lobster tails, Shrimp, Scallops.
<b>BREAD</b> 0.1 to 1 lb	<b>MUFFINS</b> <b>ROLLS</b>





# Operating Instructions

## RAPID DEFROST

The RAPID DEFROST feature provides a rapid defrost for 1.0 pound frozen food. The oven automatically sets the defrosting time for ground beef.

**Example: To defrost 1lb. ground beef.**



1. Touch **RAPID DEFROST** pad.



2. Touch **ENTER/START** pad.

## TIME DEFROST

This feature allows you to choose the time you want to defrost.

**Example: To defrost for 2 minutes.**



2 0 0



1. Touch **TIME DEFROST** pad.

2. Enter the defrosting time you want.

3. Touch **ENTER/START** pad. (Defrost starts)

When the defrost time is over, you will hear four beeps and **COOK END** will display.

## METAL RACK



### CAUTION

To avoid risk of property damage:

- Do not use rack to pop popcorn.
- Rack must be on the four plastic supports when used.
- Use the rack only when cooking food on rack position.
- Do not cook with rack on the floor of the oven.

The metal rack gives you extra space when cooking in more than one container at the same time.

### To use rack:

1. Place rack securely in the four plastic supports.
  - Rack **MUST NOT** touch metal walls or back of microwave oven.
2. Place equal amounts of food both **ABOVE AND BELOW** rack.
  - Amount of food must be approximately the same to balance out cooking energy.



# Operating Instructions

## GETTING THE BEST COOKING RESULTS

To get the best results from your microwave oven, read and follow the guidelines below.

- **Storage Temperature:** Foods taken from the freezer or refrigerator take longer to cook than the same foods at room temperature.

The time for recipes in this book is based on the normal storage temperature of the food.

- **Size:** Small pieces of food cook faster than large ones, pieces similar in size and shape cook more evenly. For even cooking, reduce the power when cooking large pieces of food.
- **Natural Moisture:** Very moist foods cook more evenly because microwave energy is attracted to water molecules.
- **Stir** foods such as casseroles and vegetables from the outside to the center to distribute the heat evenly and speed cooking. Constant stirring is not necessary.

- **Turn over** foods like pork chops, baking potatoes, roasts, or whole cauliflower halfway through the cooking time to expose all sides equally to microwave energy.
- **Place** delicate areas of foods, such as asparagus tips, toward the center of the dish.
- **Arrange** unevenly shaped foods, such as chicken pieces or salmon steaks, with the thicker, meatier parts toward the outside of the dish.
- **Shield**, with **small** pieces of aluminum foil, parts of food that may cook quickly, such as wing tips and leg ends of poultry.
- **Let It Stand:** After you remove the food from the microwave, cover food with foil or casserole lid and let it stand to finish cooking in the center and avoid overcooking the outer edges. The length of standing time depends on the density and surface area of the food.
- **Wrapping in waxed paper or paper towel:** Sandwiches and many other foods containing prebaked bread should be wrapped prior to microwaving to prevent drying out.

## FISH AND SHELLFISH

### Cooking Fish and Shellfish:

#### General Directions

- Prepare the fish for cooking.
  - Completely defrost the fish or shellfish.
  - Arrange unevenly shaped pieces with thicker parts toward the outside of the dish. Arrange shellfish in a single layer for even cooking.
  - The type of cover you use depends on how you cook. Poached fish needs a microwavable lid or vented plastic wrap.
  - Baked fish, coated fish, or fish in sauce needs to be covered lightly with waxed paper to keep the coating crisp and sauce from getting watery.
  - Always set the shortest cooking time. Fish is done when it turns opaque and the thickest part begins to flake. Shellfish is done when the shell turns from pink to red and the flesh is opaque and firm.

## FISH AND SHELLFISH COOKING TABLE

FISH	POWER LEVEL	COOKING TIME	DIRECTIONS
Fish fillets	HI	3½-4½ minutes	Arrange fish in a single layer with thickest portion toward outside edge of 1½ quart microwavable baking dish. Brush with melted butter and season, if desired. Cook covered with vented plastic wrap. Let stand covered 2 minutes. If you are cooking more than 1 lb. of fish, turn the fish halfway through cooking.
Fish steaks	HI	4½-5½ minutes	
Whole fish	7	4½-6 minutes	
Scallops	HI	3½-5 minutes	Arrange in a single layer. Prepare as directed above, except stir instead of turning the shellfish.
Shrimp, shelled	HI	3½-5 minutes	



# Operating Instructions

## APPETIZERS/SAUCES/ SOUPS

### Cooking Appetizers: Tips and Techniques Recommended

- Crisp crackers, such as melba toast, shredded wheat, and crisp rye crackers are best for microwave use. Wait until party time to add the spreads. Place a paper towel under the crackers while they cook in the microwave oven to absorb extra moisture.
- Arrange individual appetizers in a circle for even cooking.
- Stir dips to distribute heat and shorten cooking time.

### Cooking Sauces: Tips and Techniques

- Use a microwavable casserole or glass measuring cup that is at least 2 or 3 times the volume of the sauce.
- Sauces made with cornstarch thicken more rapidly than those made with flour.
- Cook sauces made with cornstarch or flour uncovered so you may stir them 2 or 3 times during cooking for a smooth consistency.
- To adapt a conventional sauce or gravy recipe, reduce the amount of liquid slightly.

### Cooking Soups: Tips and Techniques

- Cook soups in a microwavable dish which holds double the volume of the recipe ingredients to prevent boil-over, especially if you use cream or milk in the soup.
- Generally, cover microwaved soups with VENTED plastic wrap or a microwavable lid.

- Cover foods to retain moisture. Uncover foods to retain crispness.
- Avoid overcooking by using the minimum suggested time. Add more time, if necessary, only after checking the food.
- Stirring occasionally will help blend flavors, distribute heat evenly, and may even shorten the cooking time.
- When converting a conventional soup recipe to cook in the microwave, reduce the liquid, salt, and strong seasonings.

### Not Recommended

- Appetizers with a crisp coating or puff pastry are best done in a conventional oven with dry heat.
- Breaded products can be warmed in the microwave oven but will not come out crisp.

## MEAT

### Cooking Meat: General Directions

- Prepare the meat for cooking.
  - Defrost completely.
  - Trim off excess fat to avoid spattering.
  - Place the meat, fat side down, on a microwavable rack in a microwavable dish.
  - Use oven cooking bag for less tender cuts of meat.
  - Arrange the meat so that thicker portions are toward the outside of the dish.
  - Cover the meat with waxed paper to prevent spattering.

- Tend the meat as it cooks.
  - Drain juices as they accumulate to reduce spattering and keep from overcooking the bottom of the meat.
  - Shield thin or bony portions with strips of foil to prevent overcooking.

**NOTE:** Keep the foil **at least 1 inch** from the oven walls, and do not cover more than one-third of the meat with foil at any one time.

- Let the meat stand covered with foil 10-15 minutes after you remove it from the oven. The internal temperature of the meat may rise from 5-10° F during standing time.

The Meat Cooking Table on the next page provides detailed directions, Power Level, and Cooking Time settings for most cuts of meat.



# Operating Instructions

## MEAT COOKING TABLE

MEAT	POWER LEVEL	COOKING TIME	DIRECTIONS
<b>BEEF</b> Hamburgers, Fresh or defrosted (4 ozs. each) 1 patty 2 patties 4 patties	HI	1-1½ minutes 1½-2 minutes 2½-3½ minutes	Form patties with depression in center of each. Place on microwavable roasting rack. Brush with browning agent, if desired. Cover with waxed paper. Turn over halfway through cooking. Let stand covered 1 minute.
Sirloin tip roast (3-4 lbs.)	5	8-10 minutes per pound RARE (135°F) 11-13 minutes per pound MEDIUM (155°F)	Place roast fat side down on microwavable roasting rack. Add desired seasonings and cover with waxed paper. Turn meat over halfway through cooking and shield if necessary. Remove roast from microwave oven when desired temperature is reached. Let stand covered with foil 15 minutes. (Temperature may rise about 10°F).
<b>LAMB</b> Lamb roast, rolled boneless (3-4 lbs.)	5	11-12 minutes per pound RARE (135°F) 12-13 minutes per pound MEDIUM (145°F) 13-14 minutes per pound WELL (155°F)	Place roast fat side down on microwavable roasting rack. Brush lamb with marinade or desired seasonings such as rosemary, thyme or marjoram. Cover with waxed paper. Turn roast over after 15 minutes, and again after 30 minutes. Shield if necessary. Remove roast from microwave when desired temperature is reached. Let stand covered with foil 15 minutes. (Temperature may rise about 10°F).
<b>PORK</b> Bacon slices 2 slices 4 slices 6 slices 10 slices	HI	1½-2 minutes 2-3 minutes 4-5 minutes 7-8 minutes	Place bacon slices on microwavable roasting rack. Cover with paper towels. After cooking, let stand 1 minute.
Chops (5-7 ozs. each) 2 chops  4 chops	3	18-20 minutes per pound 15-17 minutes per pound	Place chops in microwavable baking dish. Add desired seasonings and cover with vented plastic wrap. Cook until no longer pink or until internal temperature reaches 170° F. Turn chops over halfway through cooking. Let stand covered 5 minutes. (Temperature may rise about 10°F).
Loin Roast, rolled, boneless (3½- 4½ lbs.)	3	25-27 minutes per pound (165°F)	Place roast in cooking bag in microwavable dish. Add seasonings and browning agent if desired. Close bag loosely with microwavable closure or string. After cooking, let stand in bag 15 minutes. (Temperature may rise about 10°F.) Internal temperature of pork should reach 170°F before serving.
Sausage links, Fresh or Frozen, defrosted (1-2 ozs. each) 2 links 4 links 6 links 10 links	HI	45-60 seconds 1-1½ minutes 1½-2 minutes 1¾-2 minutes	Pierce links and place on microwavable roasting rack. Cover with waxed paper or paper towel. Turn over halfway through cooking. After cooking, let stand covered 1 minute.



# Operating Instructions

## POULTRY

### Cooking Poultry: General Directions

- Prepare the poultry for cooking.
- Defrost completely.
- Arrange poultry pieces with thicker pieces at the outside edge of the baking dish. When cooking legs, arrange them like the spokes of a wheel.
- Cover the baking dish with waxed paper to reduce spattering.
- Use a browning agent or cook with a sauce to give a browned appearance.

- Watch the poultry as it cooks.
- Drain and discard juices as they accumulate.
- Shield thin or bony pieces with small strips of aluminum foil to prevent overcooking. Keep foil **at least 1 inch** from the oven walls and other pieces of foil.
- Poultry is done when it is no longer pink and the juices run clear. When done, the temperature in the thigh meat should be 180-185°F.
- Let the poultry stand after cooking covered with foil for 10 minutes.

The Poultry Cooking Table below provides detailed directions, Power Level, and Cooking Time settings for most cuts and types of poultry.

## POULTRY COOKING TABLE

POULTRY	POWER LEVEL	COOKING TIME	DIRECTIONS
Chicken pieces (2½-3 lbs.)	HI	4½-5½ minutes per pound	Before cooking, wash pieces and shake the water off. Place pieces in a single layer in a microwavable baking dish with thicker pieces to the outside. Brush with butter or browning agent and seasonings if desired. Cover with waxed paper. Cook until no longer pink and juices run clear. Let stand covered 5 minutes.
Chicken whole (3-3½ lbs.)	HI	12-13 minutes per pound	Before cooking, wash and shake off water. Place breast side down on a microwavable roasting rack. Brush with butter, or browning agent and seasoning if desired. Cover with waxed paper. Cook ⅓ of estimated time. Turn breast side up, brush with butter, or browning agent. Replace waxed paper. Cook ⅓ of estimated time again. Shield if necessary. Cook remaining ⅓ of estimated time or until no longer pink and juices run clear. Let stand covered with foil 10 minutes. (The temperature may rise about 10°F.) The temperature in the thigh should be 180°F-185°F when the poultry is done.
Cornish Hens whole (1-1½ lbs. each)	HI	6-7 minutes per pound	Before cooking, wash and shake the water off. Tie wings to body of hen and the legs to tail. Place hens breast side down on microwavable rack. Cover with waxed paper. Turn breast side up halfway through cooking. Shield bone ends of drumsticks with foil. Remove and discard drippings. Brush with butter or browning agent and seasonings if desired. Cook until no longer pink and juices run clear. Remove hens from microwave when they reach desired temperature. Let stand covered with foil 5 minutes. (Temperature may rise about 10°F). Temperature in breast should be 170°F before serving.



# Operating Instructions

## PASTA AND RICE

Microwave cooking and conventional cooking of pasta, rice, and cereal require about the same amount of time, but the microwave is a more convenient method because you can cook and serve in the same dish. There is no stirring needed and leftover pasta tastes just like fresh cooked when reheated in the microwave oven.

### Cooking Pasta and Rice: Tips and Techniques

- If you are planning to use rice or pasta in a casserole, undercook it so it is still firm.
- Allow for standing time with rice, but not for pasta.
- The Pasta and Rice Cooking Tables below provide specific directions, with Power Level and cooking time settings for most common types of pasta and rice.

## PASTA COOKING TABLE

PASTA	POWER LEVEL	COOKING TIME	DIRECTIONS
<b>Spaghetti</b> 4 cups water Add 8 ozs. spaghetti	HI 5	9-10 minutes 7½-8½ minutes	Combine hot tap water and salt, if desired. Use a 2-quart microwavable baking dish and cover with vented plastic wrap for spaghetti and lasagna noodles. Use microwavable lid or vented plastic wrap for macaroni and egg noodles. Cook as directed in chart or until water boils. Stir in pasta; cook covered as directed in chart or until tender. Drain in a colander.
<b>Macaroni</b> 3 cups water Add 2 cups macaroni	HI 5	6-7 minutes 5½-6½ minutes	
<b>Lasagna noodles</b> 4 cups water Add 8 ozs. lasagna noodles	HI 5	7-8 minutes 11-12½ minutes	
<b>Egg noodles</b> 6 cups water Add 4 cups noodles	HI 5	8-10 minutes 5½-6½ minutes	

## RICE COOKING TABLE

RICE	POWER LEVEL	COOKING TIME	DIRECTIONS
<b>Long grain</b> 2¼ cups water Add 1 cup rice	HI 5	4½-5½ minutes 14 minutes	Combine hot tap water and salt, if desired, in 2 quart microwavable casserole. Cover with microwavable lid or vented plastic wrap. Cook as directed in chart or until water boils. Stir in rice and any seasonings. Cook covered as directed in chart or until water is absorbed and rice is tender. Let stand covered 5 to 10 minutes. Fluff with fork.
<b>Brown</b> 2½ cups water Add 1 cup rice	HI 5	4½-5½ minutes 28 minutes	
<b>Long grain and wild rice mix</b> 2½ cups water Add 6 ozs. package	HI 5	4-5 minutes 24 minutes	
<b>Quick cooking</b> 1 cup water Add 1 cup rice	HI	2-3 minutes	Cook water until it boils. Stir rice into boiling water and let stand, covered 5 to 10 minutes or until water is absorbed and rice is tender. Fluff with fork.

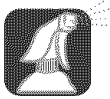

# Care and Cleaning

## CARE AND CLEANING

For best performance and safety, keep the oven clean inside and outside. Take special care to keep the inner door panel and the oven front frame free of food or grease build-up.

**Never use rough powder or pads.**

Wipe the microwave oven inside and out, including the hood bottom cover, with a soft cloth and a warm (not hot) mild detergent solution. Then rinse and wipe dry. Use a chrome cleaner and polish on chrome, metal and aluminum surfaces. Wipe spatters immediately with a wet paper towel, especially after cooking chicken or bacon. Clean your oven weekly or more often, if needed.

## METAL RACK

Wash the metal rack with a mild soap and a soft or nylon scrub brush. Dry completely. Do not use abrasive scrubbers or cleaners to clean rack.

## CLEANING THE GREASE FILTER

### CAUTION

To avoid risk of personal injury or property damage, do not operate oven hood without filters in place.

The grease filter should be removed and cleaned often, at least once a month.

1. To remove grease filter, slide filter to the side. Pull filter downward and push to the other side. The filter will drop out.

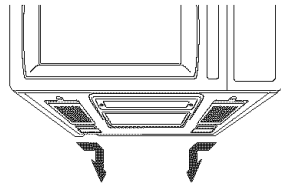

2. Soak grease filter in hot water and a mild detergent. Rinse well and shake to dry. **Do not use ammonia or place in a dishwasher. The aluminum will darken.**

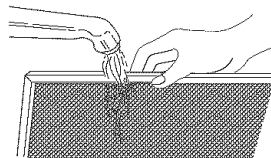

3. To reinstall the filter, slide it into the side slot, then push up and toward oven center to lock.

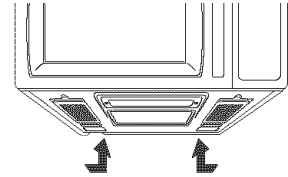



# Care and Cleaning

## CHARCOAL FILTER REPLACEMENT

### CAUTION

To avoid risk of personal injury or property damage, do not operate oven hood without filters in place.

If your oven is vented inside, the charcoal filter should be replaced every 6 to 12 months, and more often if necessary. The charcoal filter cannot be cleaned. To order a new charcoal filter, contact the Parts Department at your nearest Authorized Service Center or call **1-800-688-9900** (inside U.S.A) or **1-800-688-2002** (Canada). Order Charcoal Filter kit #: MVHRK3.

1. Unplug the oven or turn off power at the main power supply.
2. Remove the two vent grille mounting screws. (2 screws)

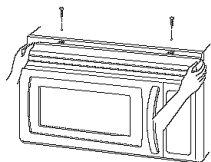

3. Push the right side lower part of the charcoal filter.

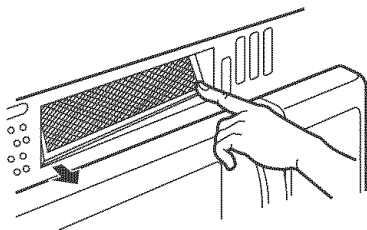

4. Remove old filter.

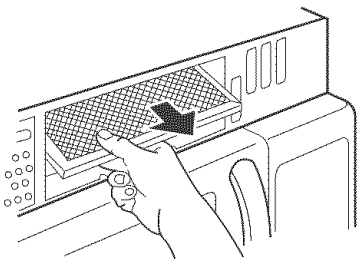

5. Slide a new charcoal filter into place. The filter should rest at the angle shown.

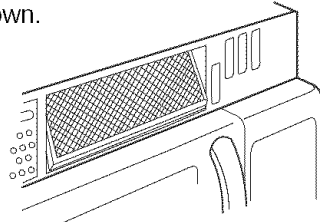

6. Slide the bottom of the grille into place. Push the top until it snaps into place. Replace the mounting screws. Turn the power back on at the main power supply and set the clock.

## COOKTOP/NIGHT LIGHT REPLACEMENT

### CAUTION

To avoid personal injury or property damage, wear gloves when replacing light bulb.

1. Unplug the oven or turn off power at the main power supply.

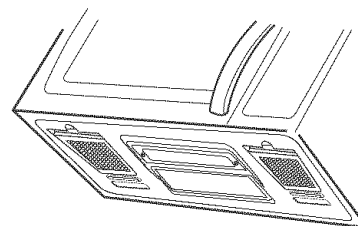

2. Remove the bulb cover mounting screws.
3. Replace bulb(s) with 30 or 40 watt appliance bulb(s).
4. Replace bulb cover, and mounting screws.
5. Turn the power back on at the main power supply.

## OVEN LIGHT REPLACEMENT

1. Unplug oven or turn off power at the main power supply.
2. Remove the vent cover mounting screws. (2 screws)
3. Tip the cover forward, then lift out to remove.

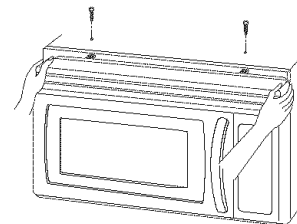

4. Push the hook.

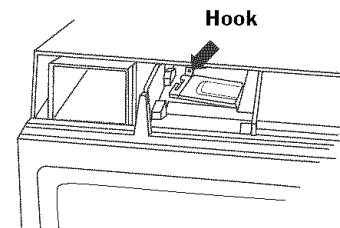

5. Lift up the bulb holder.

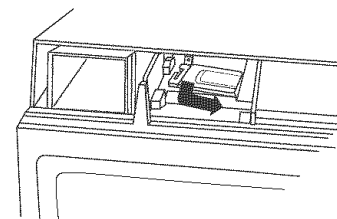

6. Replace bulb with a 30 or 40 watt appliance bulb.
7. Replace the bulb holder.
8. Slide the bottom of the vent cover into place. Push the top until it snaps into place. Replace the mounting screws. Turn the power back on at the main power supply.



# Cooking Utensils

## MICROWAVE UTENSIL GUIDE

USE	DO NOT USE
<p><b>OVENPROOF GLASS</b> (treated for high intensity heat): Utility dishes, loaf dishes, pie plates, cake plates, liquid measuring cups, casseroles and bowls without metallic trim.</p> <p><b>CHINA:</b> Bowls, cups, serving plates and platters without metallic trim.</p> <p><b>PLASTIC:</b> Plastic wrap (as a cover) -- lay the plastic wrap loosely over the dish and press it to the sides. Vent plastic wrap by turning back one edge slightly to allow excess steam to escape. The dish should be deep enough so that the plastic wrap will not touch the food. As the food heats it may melt the plastic wrap wherever the wrap touches the food. Use plastic dishes, cups, semirigid freezer containers and plastic bags only for short cooking times. Use these with care because the plastic may soften from the heat of the food.</p> <p><b>PAPER:</b> Paper towels, waxed paper, paper napkins, and paper plates with no metallic trim or design. Look for the manufacturer's label for use in the microwave oven.</p>	<p><b>METAL UTENSILS:</b> Metal shields the food from microwave energy and produces uneven cooking. Also avoid metal skewers, thermometers or foil trays. Metal utensils can cause arcing, which can damage your microwave oven.</p> <p><b>METAL DECORATION:</b> Metal-trimmed or metal-banded dinnerware, casserole dishes, etc. The metal trim interferes with normal cooking and may damage the oven.</p> <p><b>ALUMINUM FOIL:</b> Avoid large sheets of aluminum foil because they hinder cooking and may cause harmful arcing. Use small pieces of foil to shield poultry legs and wings. Keep ALL aluminum foil at least 1 inch from the side walls and door of the oven.</p> <p><b>WOOD:</b> Wooden bowls and boards will dry out and may split or crack when you use them in the microwave oven. Baskets react in the same way.</p> <p><b>TIGHTLY COVERED UTENSILS:</b> Be sure to leave openings for steam to escape from covered utensils. Pierce plastic pouches of vegetables or other food items before cooking. Tightly closed pouches could explode.</p> <p><b>BROWN PAPER:</b> Avoid using brown paper bags. They absorb too much heat and could burn.</p> <p><b>FLAWED OR CHIPPED UTENSILS:</b> Any utensil that is cracked, flawed, or chipped may break in the oven.</p> <p><b>METAL TWIST TIES:</b> Remove metal twist ties from plastic or paper bags. They become hot and could cause a fire.</p>



# Troubleshooting

## BEFORE CALLING FOR SERVICE

Check the following list to be sure a service call is necessary. Reviewing additional information on items to check may prevent an unneeded service call.

PROBLEM	POSSIBLE CAUSES
If nothing on the oven operates	<ul style="list-style-type: none"> <li>• check for a blown circuit fuse or a tripped main circuit breaker.</li> <li>• check if oven is properly connected to electric circuit in house.</li> <li>• check that controls are set properly.</li> </ul>
If the oven interior light does not work	<ul style="list-style-type: none"> <li>• the light bulb is loose or defective.</li> </ul>
If oven will not cook	<ul style="list-style-type: none"> <li>• check that control panel was programmed correctly.</li> <li>• check that door is firmly closed.</li> <li>• check that Enter/Start pad was touched.</li> <li>• check that timer wasn't started instead of a cook function.</li> </ul>
If oven takes longer than normal to cook or cooks too rapidly	<ul style="list-style-type: none"> <li>• be sure the Power Level is programmed properly.</li> </ul>
If the time of day clock does not always keep correct time	<ul style="list-style-type: none"> <li>• check that the power cord is fully inserted into the outlet receptacle.</li> <li>• be sure the oven is the only appliance on the electrical circuit.</li> </ul>
If food cooks unevenly	<ul style="list-style-type: none"> <li>• be sure food is evenly shaped.</li> <li>• be sure food is completely defrosted before cooking.</li> <li>• check placement of aluminum foil strips used to prevent overcooking.</li> </ul>
If food is undercooked	<ul style="list-style-type: none"> <li>• check recipe to be sure all directions (amount, time, and power levels) were correctly followed.</li> <li>• be sure microwave oven is on a separate circuit.</li> <li>• be sure food is completely defrosted before cooking.</li> </ul>
If food is overcooked	<ul style="list-style-type: none"> <li>• check recipe to be sure all directions (amount, power level, time, size of dish) were followed.</li> </ul>
If arcing (sparks) occur	<ul style="list-style-type: none"> <li>• be sure microwavable dishes were used.</li> <li>• be sure wire twist ties were not used.</li> <li>• be sure oven was not operated when empty.</li> <li>• make sure metal rack (if used) is properly installed on 4 supports.</li> </ul>
If the display shows a time counting down but the oven is not cooking	<ul style="list-style-type: none"> <li>• check that door is firmly closed.</li> <li>• check that timer was not started instead of a cooking function.</li> </ul>
Vent fan starts automatically	<ul style="list-style-type: none"> <li>• if the temperature gets too hot around the microwave oven, the fan in the vent hood will automatically turn on at the HIGH setting to cool the oven. It may stay on up to an hour to cool the oven.</li> </ul>





# Troubleshooting

## **WARNING**

To avoid electrical shock which can cause severe personal injury or death, do not remove outer case at any time, only an authorized servicer should remove outer case.

## QUESTIONS AND ANSWERS

QUESTION	ANSWER
Can I use a rack in my microwave oven so that I may reheat or cook in two rack positions at a time?	Only use the rack that is supplied with your microwave oven. Use of any other rack can result in poor cooking performance and/or arcing and may damage your oven.
Can I use either metal or aluminum pans in my microwave oven?	Usable metal includes aluminum foil for shielding (use small, flat pieces). Never allow metal to touch walls or door.
Sometimes the door of my microwave oven appears wavy. Is this normal?	This appearance is normal and does not affect the operation of your oven.
What are the humming noises I hear when my microwave oven is operating?	This is the sound of the transformer when the magnetron tube cycles on and off.
Why does the dish become hot when I microwave food in it?	As the food becomes hot it will conduct the heat to the dish. Use hot pads to remove food after cooking. Dish may not be microwave safe.
What does standing time mean?	Standing time means that food should be taken out of the oven and covered for additional time after cooking. This process allows the cooking to finish, saves energy, and frees the oven for other purposes.
Can I pop popcorn in my microwave oven? How do I get the best results?	Yes. Pop packaged microwave popcorn following manufacturer's guidelines or use the preprogrammed Popcorn pad. Do not use regular paper bags. Use the listening test by stopping the oven as soon as the popping slows to a pop every one or two seconds. Do not try to repop unpopped kernels. You can also use special microwave poppers. When using a popper, be sure to follow manufacturer's directions. Do not pop popcorn in glass utensils.
Why does steam come out of the air exhaust vent?	Steam is normally produced during cooking. The microwave oven has been designed to vent this steam out the vent.



# Warranty

## Full One Year

Maytag will repair or replace, including related labor, any part which proves defective as to workmanship or materials.

### Limited Warranty

After one year from the date of original retail purchase, Maytag will provide a free part, as listed below, to replace any part that fails due to a defect in materials or workmanship. The owner will be responsible for paying all other costs including mileage, transportation, trip and diagnostic charges, if required.

### Second through Fifth Year

Maytag will provide replacement magnetron, touch pad and microprocessor, part and labor, which proves defective as to workmanship or materials.

### Limited Parts Warranty Outside the United States and Canada

For one (1) year from the date of original retail purchase, any part which fails in normal home use will be repaired or replaced free of charge for the part itself, with the owner paying all other costs, including labor, mileage, transportation, trip and diagnostic charges, if required.

### Canadian Residents

This warranty covers only those appliances installed in Canada that have been listed with Canadian Standards Association unless the appliances are brought into Canada due to transfer or residence from the United States to Canada.

## What is not covered by these warranties

- Replacement of household fuses, resetting of circuit breakers, or correction to household wiring or plumbing.
- Normal product maintenance and cleaning, including light bulbs.
- Products with original serial numbers removed, altered, or not readily determined.
- Products purchased for commercial, industrial, rental, or leased use.
- Products located outside of the United States or Canada.
- Premium service charges, if the servicer is requested to perform service in addition to normal service or outside normal service hours or area.
- Adjustments after the first year.
- Repairs resulting from the following:
  - Improper installation, exhaust system, or maintenance.
  - Any modification, alteration, or adjustment not authorized by the manufacturer.
  - Accident, misuse, abuse, fire, flood, or acts of nature.
  - Connections to improper electrical current, voltage supply, or gas supply.
  - Use of improper pans, containers, or accessories that cause damage to the product.
- Travel.

## If you need service

- Call the dealer from whom your appliance was purchased or call Maytag Services<sup>SM</sup>, Maytag Customer Assistance at **1-800-688-9900**, USA and **1-800-688-2002**, Canada to locate an authorized servicer.
  - Be sure to retain proof of purchase to verify warranty status. Refer to WARRANTY for further information on owner's responsibilities for warranty service.
  - If the dealer or service company cannot resolve the problem, write to Maytag Services<sup>SM</sup>, Attn: CAIR<sup>®</sup> Center, P.O. Box 2370, Cleveland, TN 37320-2370, or call **1-800-688-9900** USA and **1-800-688-2002** Canada. U.S. customers using TTY for deaf, hearing impaired or speech impaired, call **1-800-688-2080**.
- NOTE:** When writing or calling about a service problem, please include the following information:
- a. Your name, address and telephone number;
  - b. Model number and serial number;
  - c. Name and address of your dealer or servicer;
  - d. A clear description of the problem you are having;
  - e. Proof of purchase (sales receipt).
- User's guides, service manuals and parts information are available from Maytag Services<sup>SM</sup>, Maytag Customer Assistance.

### IN NO EVENT SHALL MAYTAG BE LIABLE FOR INCIDENTAL OR CONSEQUENTIAL DAMAGES.

This warranty gives you specific legal rights, and you may have others which vary from state to state. For example, some states do not allow the exclusion or limitation of incidental or consequential damages, so this exclusion may not apply to you.

# Four à micro-ondes à hotte intégrée

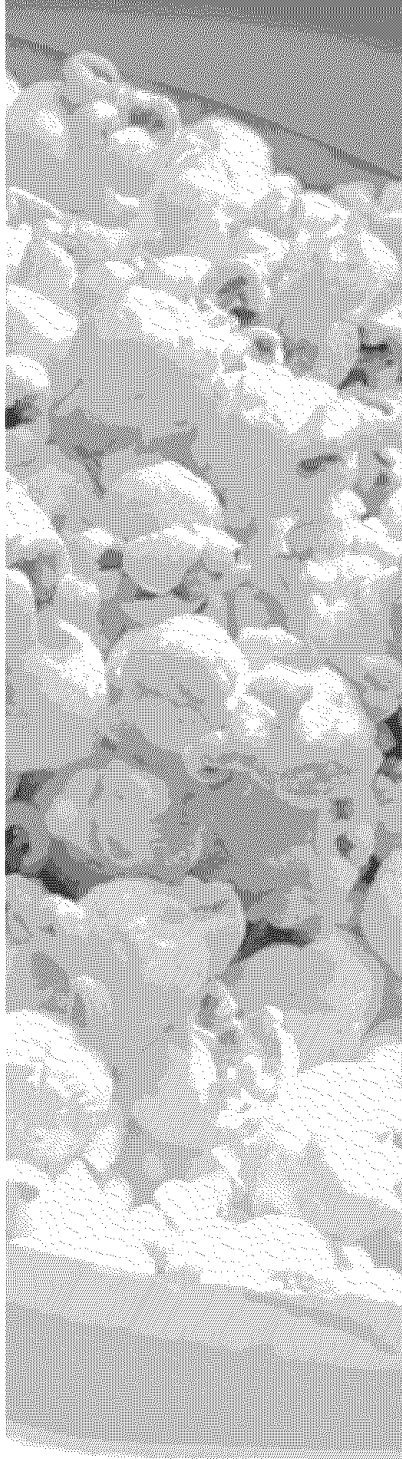

## Guide d'utilisation et d'entretien

Modèle MMV4205AA



Instructions de sécurité importantes..... 30-32



Caractéristiques ..... 33-34



Utilisation..... 35-50



Entretien et nettoyage ..... 51-52



Ustensiles recommandés..... 53



Guide de dépannage ..... 54-55



Garantie..... 56

Guía de uso y cuidado..... 57

Conserver ces instructions comme références.  
Ce guide doit être rangé près du four.



# Instructions de sécurité importantes

**Installateur :** Remettre ce guide au propriétaire.

**Consommateur :** Lire le guide et le conserver comme référence.

Conserver la facture d'achat ou le chèque encaissé comme preuve de l'achat.

Numéro de modèle \_\_\_\_\_

Numéro de série \_\_\_\_\_

Date d'achat \_\_\_\_\_

Dans le cadre de nos pratiques d'amélioration constante de la qualité et de la performance de nos produits de cuisson, des modifications de l'appareil qui ne sont pas mentionnées dans ce guide ont pu être introduites.

Pour toute question, nous écrire ou nous contacter (indiquer le numéro de modèle et le numéro de téléphone) à :

Maytag Services<sup>SM</sup>

Attn : CAIR<sup>®</sup> Center

P.O. Box 2370

Cleveland, TN 37320-2370

1-800-688-9900 É.-U.

1-800-688-2002 Canada

(Lundi-vendredi, 8 h - 20 h - heure de l'Est)

Internet : <http://www.maytag.com>

## Ce qu'il faut savoir sur les instructions de sécurité

Les instructions de sécurité importantes et les avertissements paraissant dans ce guide ne sont pas destinés à couvrir toutes les situations et conditions éventuelles qui peuvent se présenter. Il faut faire preuve de bon sens et de prudence lors de l'installation, de l'entretien ou de l'utilisation d'un four à micro-ondes.

Toujours prendre contact avec le détaillant, le distributeur ou l'agent de service, au sujet de problèmes ou conditions que l'on ne comprend pas.

## Reconnaître les étiquettes, phrases ou symboles sur la sécurité

### DANGER

**DANGER** – risques immédiats qui **RÉSULTERONT** en de graves blessures ou même la mort.

### AVERTISSEMENT

**AVERTISSEMENT** – risques ou pratiques non sûres, qui **POURRAIENT** résulter en de graves blessures ou même la mort.

### ATTENTION

**ATTENTION** – risques ou pratiques non sûres qui **POURRAIENT** résulter en blessures mineures.

### ATTENTION

Pour éviter blessures ou dommages matériels, observer les précautions suivantes :

1. **NE PAS** faire frire à grande friture dans le four à micro-ondes. La graisse pourrait surchauffer et présenter un risque à manipuler.
2. **NE PAS** faire cuire ou réchauffer des œufs dans leur coquille ou avec un jaune entier dans un four à micro-ondes. La pression pourrait s'accumuler et faire exploser l'œuf. Percer le jaune d'œuf à l'aide d'une fourchette ou d'un couteau avant de le faire cuire.
3. Percer la peau des pommes de terre, tomates et aliments semblables avant de les faire cuire au four à micro-ondes. Lorsque la peau est percée, la vapeur s'échappe uniformément.
4. **NE PAS** faire fonctionner le four sans aliment présent dans la cavité.
5. N'utiliser que du maïs à éclater dans des emballages prévus pour être utilisés dans un four à micro-ondes. La durée de préparation varie selon la puissance du four. Ne pas continuer à chauffer si l'éclatement du maïs est terminé. Le maïs risquerait de brûler ou de se ratatiner. Ne pas laisser le four sans surveillance.
6. **NE PAS** utiliser de thermomètre à cuisson standard dans le four à micro-ondes. La plupart des thermomètres contiennent du mercure, ce qui peut entraîner la formation d'un arc électrique, le mauvais fonctionnement ou encore l'endommagement du four.
7. **NE PAS** utiliser d'ustensile métallique dans le four.
8. **NE PAS** utiliser de papier, plastique ou autres matériaux combustibles non prévus pour la cuisson.
9. Lors de la cuisson avec du papier, plastique ou autres matériaux combustibles, suivre les recommandations du fabricant sur l'utilisation du produit.
10. **NE PAS** utiliser de papier essuie-tout qui contient du nylon ou autres fibres synthétiques. Les matériaux synthétiques chauffés pourraient fondre et faire s'enflammer le papier.
11. **NE PAS** faire chauffer dans le four de sac plastique ou contenant fermé. Le liquide ou l'aliment pourrait se dilater rapidement et faire casser le sachet ou le contenant. Percer ou ouvrir le contenant ou le sachet avant de le faire chauffer aux micro-ondes.
12. Pour éviter le mauvais fonctionnement d'un stimulateur cardiaque, consulter un médecin ou le fabricant de ce stimulateur pour connaître les effets potentiels de l'énergie des micro-ondes sur celui-ci.



# Instructions de sécurité importantes

## **⚠ AVERTISSEMENT**

- Pour éviter tout risque de choc électrique ou même la mort, ce four doit être mis à la terre.
- Pour éviter tout risque de choc électrique ou même la mort, la fiche ne doit pas être modifiée.

## Instructions de liaison à la terre

### Il FAUT que ce four soit relié à la terre.

La liaison à la terre permet l'évacuation du courant vers la terre ce qui réduit le risque de choc électrique. Ce four est doté d'un cordon avec fiche de branchement à trois broches, pour liaison à la terre. On doit brancher la fiche sur une prise de courant convenablement installée et reliée à la terre. Voir les instructions d'installation.

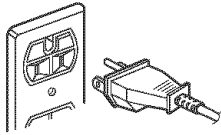

En cas de non-compréhension des instructions de liaison à la terre ou en cas d'incertitude quant à la qualité de la liaison à la terre de l'appareil, consulter un technicien ou électricien qualifié.

**Ne pas utiliser de rallonge électrique.** Si le cordon de l'appareil est trop court, faire installer une prise de courant à trois alvéoles. Ce four doit être branché sur un circuit indépendant de 60 hertz aux caractéristiques nominales indiquées dans le tableau des spécifications. Si le four est branché sur le même circuit qu'un autre équipement, il pourrait en résulter une augmentation des durées de cuisson avec risque que les fusibles ne grillent.

Le four à micro-ondes fonctionne sur un courant domestique standard de 110-120 V.

## Énoncé sur les interférences avec les fréquences radio – Commission fédérale des communications (É.-U. seulement)

Ce four à micro-ondes génère de l'énergie à des fréquences élevées; s'il n'est pas installé et utilisé correctement, c'est-à-dire en stricte conformité avec les instructions du fabricant, le four peut susciter des interférences perturbant la réception des ondes de radio et télévision. Cet appareil a été testé et il a été trouvé conforme aux limites imposées par les spécifications de la partie 18 des règlements de la Commission fédérale des communications (FCC) – portant sur les équipements ISM, et qui sont conçus pour offrir une protection raisonnable à de telles interférences dans une installation résidentielle.

Cependant, il n'y a aucune garantie qu'aucune interférence ne se produira dans une installation en particulier. Si cet équipement n'entraîne pas d'interférence avec la réception des ondes de radio et de télévision (effet qui peut être diagnostiqué par l'arrêt puis la mise en marche de l'équipement), l'utilisateur est encouragé à essayer de corriger la situation au moyen d'une ou de plusieurs des mesures suivantes :

- Réorienter l'antenne de réception de télévision ou de radio.
- Modifier la position du four à micro-ondes par rapport au récepteur de radio ou de télévision.
- Éloigner le four à micro-ondes du récepteur.
- Brancher le four à micro-ondes dans une prise différente de sorte que le four à micro-ondes et le récepteur soient alimentés par des circuits différents.

**Le fabricant** n'est pas responsable des interférences aux ondes de radio et de télévision causées par une **modification non autorisée** du four à micro-ondes. Il revient à l'utilisateur d'éliminer de telles interférences.

## Précautions à observer pour éviter une exposition excessive à l'énergie des micro-ondes

- NE PAS** tenter de faire fonctionner ce four lorsque la porte est ouverte; le fonctionnement du four lorsque la porte est ouverte pourrait susciter une exposition dangereuse à l'énergie des micro-ondes. Il est important de ne pas circonvier ou modifier les dispositifs d'interverrouillage de sécurité.
- NE** placer **AUCUN** objet entre la face avant du four et la porte, et à **NE PAS** laisser des souillures ou résidus de produits de nettoyage s'accumuler sur les surfaces de contact porte/châssis.
- NE PAS** faire fonctionner le four s'il est endommagé. Il est particulièrement important que la porte du four puisse fermer parfaitement et qu'il n'y ait aucune détérioration de :
  1. porte (déformation),
  2. charnières et loquets (brisés ou desserrés),
  3. joints de porte et surfaces de contact.
- Seul un personnel qualifié est habilité à exécuter des réglages ou réparations sur le four à micro-ondes.

## **⚠ AVERTISSEMENT**

Les liquides comme eau, café ou thé peuvent surchauffer au-delà du point d'ébullition sans paraître bouillir, en raison de la tension superficielle du liquide. Lorsque le contenant est retiré du four à micro-ondes, il n'y a pas toujours présence d'ébullition ou de bulles visibles.

**CECI PEUT ENTRAÎNER L'ÉBULLITION SOUDAINE ET LA PROJECTION DE LIQUIDES TRÈS CHAUDS LORSQU'UNE CUILLÈRE OU AUTRE USTENSILE EST PLACÉ DANS LE LIQUIDE.** Pour réduire le risque de blessures :

1. **NE PAS** surchauffer le liquide.
2. Remuer le liquide avant de le faire chauffer et au milieu du temps de chauffage.
3. **NE PAS** utiliser de contenants à côtés rectilignes avec goulots étroits.
4. Après le chauffage, prévoir un temps d'attente et laisser le contenant dans le four à micro-ondes avant de l'en retirer.
5. User de prudence en mettant une cuillère ou autre ustensile dans le contenant.

## CONSERVER CES INSTRUCTIONS



# Instructions de sécurité importantes

## ⚠ AVERTISSEMENT

Lors de l'utilisation d'appareils électriques, des précautions de sécurité de base doivent être suivies pour réduire le risque de brûlure, choc électrique, incendie ou blessure ainsi que le risque d'exposition excessive à l'énergie des micro-ondes.

1. **LIRE** la totalité des instructions avant d'utiliser l'appareil.
2. **LIRE ET RESPECTER** les instructions spécifiques « PRÉCAUTIONS À OBSERVER POUR ÉVITER UNE EXPOSITION EXCESSIVE À L'ÉNERGIE DES MICRO-ONDES », page 31.
3. Installer l'appareil **UNIQUEMENT** conformément aux instructions d'installation fournies dans ce guide.
4. Certains produits, comme œufs entiers et contenants scellés, par exemple bocaux fermés, peuvent exploser. Il **NE FAUT PAS** les faire **CHAUFFER** dans ce four.
5. Utiliser cet appareil **UNIQUEMENT** dans les applications prévues dans ce guide. Ne pas utiliser dans cet appareil un produit émetteur de vapeur ou composé chimique corrosif. Ce type de four est spécifiquement conçu pour les opérations de chauffage, cuisson ou dessiccation d'aliments. Il n'est pas conçu pour une utilisation industrielle ou de laboratoire.
6. Comme pour tout appareil ménager, il est nécessaire de **SUPERVISER ÉTROITEMENT** les **ENFANTS** ou **PERSONNES INFIRMES** lors de l'utilisation de l'appareil.
7. Consulter les instructions de nettoyage données dans la section Entretien et nettoyage du guide.
8. Les petits pots pour bébé doivent être ouverts lorsqu'ils sont chauffés au four à micro-ondes, et leur contenu mélangé ou agité avant d'être consommé, pour éviter toute brûlure.
9. **NE PAS** utiliser ce four à des fins commerciales. Il n'est destiné qu'à un usage domestique.
10. **NE PAS** faire réchauffer de biberons dans le four.
11. **NE PAS** faire fonctionner ce four si le cordon ou la fiche de branchement ont été endommagés, s'il ne fonctionne pas correctement ou s'il a subi des dommages ou une chute.
12. **SEUL** un technicien est habilité à exécuter des travaux d'entretien sur cet appareil. Des outils spéciaux sont nécessaires pour ce faire. Prendre contact avec l'établissement de service agréé le plus proche pour permettre l'inspection, la réparation ou le réglage.
13. **NE PAS** recouvrir ou obstruer un filtre ou une ouverture de l'appareil.
14. **NE PAS** remiser cet appareil à l'extérieur. **NE PAS** l'utiliser à proximité d'eau, par exemple près d'un évier de cuisine, dans un sous-sol humide ou à proximité d'une piscine ou endroit semblable.
15. **NE PAS** immerger le cordon ou la fiche de branchement dans de l'eau.
16. Maintenir le cordon d'alimentation **À DISTANCE** de toute surface **CHAUFFÉE**.
17. **NE PAS** laisser le cordon d'alimentation pendre sur le rebord d'une table ou d'un plan de travail.
18. Nettoyer fréquemment la hotte d'extraction.
19. **NE PAS** laisser la graisse s'accumuler sur la hotte ou les filtres.
20. Procéder avec prudence lors du nettoyage du filtre de la hotte d'extraction. Un produit de nettoyage corrosif comme un nettoyant pour le four à base de potasse, peut endommager le filtre.
21. Faire fonctionner le ventilateur, lors du flambage d'aliments sous la hotte.
22. Peut être utilisé au-dessus d'un appareil de cuisson à gaz ou électrique, de 36 po (91,44 cm) de largeur ou moins.

## ⚠ ATTENTION

Pour réduire le risque de feu dans la cavité du four :

- a. **NE PAS** cuire excessivement un aliment. Surveiller attentivement l'appareil si on a placé un article en papier, plastique ou autre matériau combustible dans la cavité pour faciliter la cuisson.
- b. Enlever les attaches métalliques des sachets en papier ou en plastique avant de les placer dans le four.
- c. Advenant l'inflammation d'un article à l'intérieur du four, maintenir la porte **FERMÉE**, arrêter le four et débrancher le cordon d'alimentation, ou interrompre l'alimentation du circuit au niveau du tableau de fusibles ou de disjoncteurs.
- d. **NE RIEN** remiser dans la cavité du four. **NE PAS** placer des produits en papier, aliments ou ustensiles de cuisine dans la cavité du four lorsqu'il n'est pas utilisé.

**CONSERVER CES INSTRUCTIONS**



# Caractéristiques

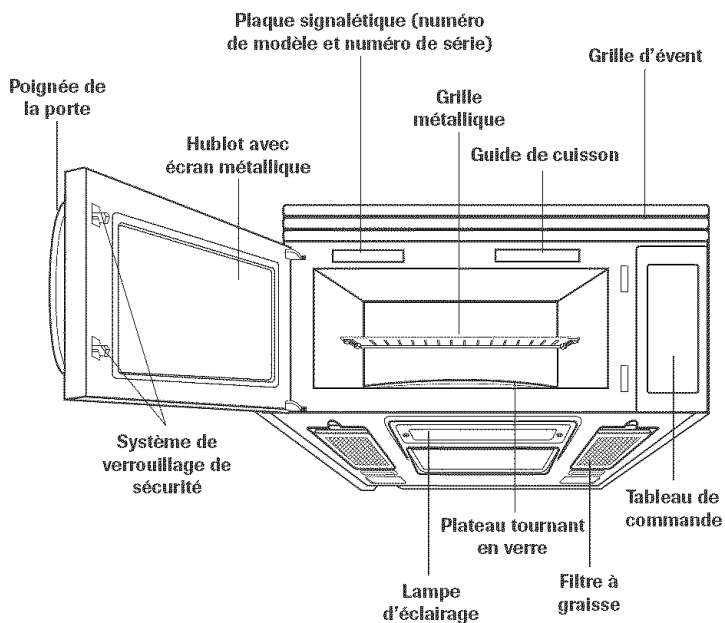

## SPÉCIFICATIONS DU FOUR

Alimentation électrique	120 V CA, 60 Hz
Puissance absorbée	1 700 W
Puissance de cuisson	1 150 W (Norme C.E.I. 60705)
Fréquence	2 450 MHz
Courant nominal	14,5 A
Dimensions externes (l x h x p)	29 15/16 po (76 cm) x 16 7/16 po (41,8 cm) x 15 5/8 po (39,7 cm)
Volume de la cavité	2,0 pi <sup>3</sup> (0,042 m <sup>3</sup> )
Poids net	65 lb (29,5 kg)

## MMV4205AA

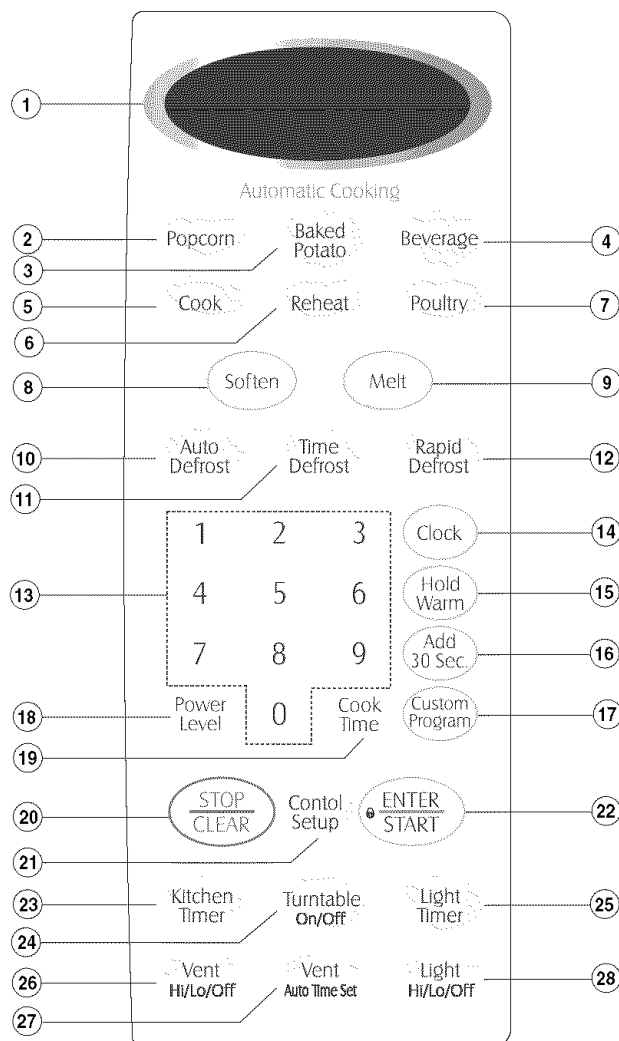



# Caractéristiques

## CARACTÉRISTIQUES

**REMARQUE :** Style et caractéristiques variables selon le modèle.

- AFFICHEUR :** L'afficheur inclut une horloge et des indicateurs; ils affichent l'heure, les durées de cuisson et les fonctions de cuisson sélectionnées.
- POPCORN (MAÏS À ÉCLATER) :** Appuyer sur cette touche pour commander une opération d'éclatement de maïs dans le four à micro-ondes.
- BAKED POTATO (POMME DE TERRE AU FOUR) :** Appuyer sur cette touche pour commander une opération de cuisson de pomme de terre.
- BEVERAGE (BOISSON) :** Appuyer sur cette touche pour réchauffer une ou deux tasses d'une boisson.
- COOK (CUISSON) :** Appuyer sur cette touche pour la cuisson de légumes frais, légumes surgelés, mets en sauce, riz, gruau, bacon, œufs brouillés et mets surgelés.
- REHEAT (RÉCHAUFFAGE) :** Appuyer sur cette touche pour commander le réchauffage de divers mets : part de pizza, assiette de dîner, soupe/sauce, mets en sauce et petit pain/muffin.
- POULTRY (VOLAILLE) :** Appuyer sur cette touche pour commander la cuisson d'ailes de poulet, de pépites de poulet, de poulet épicé et de poulet à la mexicaine.
- SOFTEN (AMOLLISSEMENT) :** Appuyer sur cette touche pour amollir le beurre, la crème glacée, le fromage à la crème et les jus congelés.
- MELT (FUSION) :** Appuyer sur cette touche pour commander la fusion du beurre/margarine, du chocolat, du fromage et des guimauves.
- AUTO DEFROST (DÉCONGÉLATION AUTOMATIQUE) :** Pour viande, volaille, poisson et pain. Appuyer sur cette touche pour sélectionner le type d'aliment et commander la décongélation en fonction du poids.
- TIME DEFROST (DÉCONGÉLATION MINUTÉE) :** Appuyer sur cette touche pour commander la décongélation de la plupart des autres aliments surgelés.
- RAPID DEFROST (DÉCONGÉLATION RAPIDE) :** Cette touche commande une opération de décongélation RAPIDE pour 1 lb (454 g) d'aliments surgelés.
- TOUCHES NUMÉRIQUES :** Utiliser les touches numériques pour entrer les valeurs de durée de cuisson, puissance de chauffage, quantité ou poids.
- CLOCK (HORLOGE) :** Appuyer sur cette touche pour entrer l'heure exacte.
- HOLD WARM (MAINTIEN AU CHAUD) :** Appuyer sur cette touche pour maintenir la température d'un mets cuit dans le four à micro-ondes, pendant une période qui peut atteindre 90 minutes.
- ADD 30 SEC. (ADDITION 30 SECONDES) :** Appuyer sur cette touche pour commander le déclenchement instantané d'une opération de cuisson au niveau de puissance 100 %.
- CUSTOM PROGRAM (PROGRAMME PERSONNALISÉ) :** Appuyer sur cette touche pour commander l'exécution d'une opération de cuisson antérieurement programmée dans la mémoire de l'appareil.
- POWER LEVEL (NIVEAU DE PUISSANCE) :** Appuyer sur cette touche pour sélectionner le niveau de puissance de chauffage.
- COOK TIME (DURÉE DE CUISSON) :** Appuyer sur cette touche pour définir la durée de cuisson.
- STOP/CLEAR (ARRÊT/EFFACEMENT) :** Appuyer sur cette touche pour arrêter le four ou effacer toute l'information entrée.
- CONTROL SETUP (SÉLECTION DES PARAMÈTRES) :** Appuyer sur cette touche pour modifier les paramètres de programmation utilisés par le four pour signaux sonores, horloge, vitesse d'affichage et poids pour décongélation.
- ENTER/START (ENTRÉE/MISE EN MARCHÉ) :** Appuyer sur cette touche pour commander l'exécution d'une fonction. Si on ouvre la porte du four après le déclenchement d'une cuisson, appuyer de nouveau sur ENTER/START pour reprendre la cuisson.
- KITCHEN TIMER (MINUTERIE) :** Appuyer sur cette touche pour la programmation de la minuterie.
- TURNTABLE ON/OFF (PLATEAU TOURNANT – MARCHÉ/ARRÊT) :** Appuyer sur cette touche pour commander la mise en marche ou l'arrêt du plateau tournant. Le symbole OFF (ARRÊT) apparaît sur l'afficheur. Cette option n'est pas disponible pour les modes de cuisson automatique et de décongélation.
- LIGHT TIMER (MINUTERIE D'ÉCLAIRAGE) :** Appuyer sur cette touche pour régler la minuterie d'éclairage.
- VENT HI/LO/OFF (VENTILATEUR – HAUT/BAS/ARRÊT) :** Appuyer sur cette touche pour commander la mise en marche ou l'arrêt du ventilateur.
- VENT AUTO TIME SET (DURÉE AUTOM. DE VENTILATION) :** Appuyer sur cette touche pour la programmation d'une durée de ventilation (1, 3, 5, 10, 30 minutes.)
- LIGHT HI/LO/OFF (LAMPE – JOUR/NUIT/ARRÊT) :** Appuyer sur cette touche pour commander l'allumage ou l'extinction de la lampe d'éclairage.



# Utilisation

## LE FOUR À MICRO-ONDES

On décrit dans cette section les principes de fonctionnement du four à micro-ondes ainsi que les connaissances de base qui permettront de l'utiliser. Lire cette information avant d'utiliser le four.

### ATTENTION

- Pour éviter tout risque de dommages matériels ou corporels, ne pas faire fonctionner le four sans avoir placé un aliment dans la cavité.
- Pour éviter tout risque de dommages matériels ou corporels, ne pas placer dans le four des articles comme les suivants : vaisselle ou ustensile en grès, feuille d'aluminium, ustensile métallique ou ustensile avec garniture métallique.

## CLOCK (HORLOGE)

L'appareil est doté d'une horloge (format 12 heures).

**Exemple : Pour régler l'horloge sur 8 h 00.**



8 0 0

1. Appuyer sur la touche **CLOCK**.
2. Entrer la durée de décompte à l'aide des touches numériques.
3. Appuyer sur **ENTER/START**. (Appuyer sur 1 pour AM/matin et sur 2 pour PM/soir.)
4. Appuyer sur **ENTER/START**.



## KITCHEN TIMER (MINUTERIE)

On peut utiliser l'horloge du four à micro-ondes comme minuterie, pour décompter une période qui peut atteindre 99 minutes, 99 secondes.

**Exemple : Réglage pour une période de décompte de 3 minutes.**



3 0 0



1. Appuyer sur la touche **KITCHEN TIMER**.
2. Entrer la durée de décompte à l'aide des touches numériques.
3. Appuyer sur **ENTER/START**. Lorsque la période de décompte est écoulée, l'appareil émet des signaux sonores et affiche **END (FIN)**.

## CONTROL SETUP (SÉLECTION DES PARAMÈTRES)

Il est possible de modifier les paramètres utilisés par le four pour : signaux sonores, horloge, vitesse d'affichage et poids de décongélation.

Voir le tableau qui suit.

Touche	Fonction	Touche	Résultat
1	Signal sonore - ACTIF/INACTIF	1 2	ACTIF INACTIF
2	Affichage de l'horloge	1 2	ACTIF INACTIF
3	Vitesse de défilement de l'afficheur	1 2 3	Basse Normale Haute
4	Poids pour décongélation	1 2	lb kg

**Exemple : Pour permuter le mode de sélection du poids pour la décongélation (entre lb et kg).**



4

2

1. Appuyer sur la touche **CONTROL SETUP**.
2. Appuyer sur la touche **4**.
3. Appuyer sur la touche **2**.

## VENT HI/LO/OFF (VENTILATEUR - HAUT/BAS/ARRÊT)

Le **VENTILATEUR** permet d'évacuer la vapeur d'eau et d'autres vapeurs émises par les aliments sur la table de cuisson.



Appuyer une fois sur la touche **VENT HI/LO/OFF** pour sélectionner la vitesse haute; appuyer une seconde fois sur la touche pour sélectionner la vitesse basse; appuyer une troisième fois sur la touche pour commander l'arrêt du ventilateur.

**REMARQUE :** Si la température augmente excessivement autour du four à micro-ondes, le ventilateur de la hotte d'extraction se met en marche automatiquement (à la vitesse HAUTE) pour refroidir le four. Il peut rester en marche pendant une heure au maximum pour refroidir le four. Lorsque ceci se produit, on ne peut commander l'arrêt du ventilateur.

## VENT AUTO TIME SET (DURÉE AUTOMATIQUE DE VENTILATION)

**Exemple : Arrêt du ventilateur après 30 minutes à la vitesse haute.**



1. Appuyer sur **VENT HI/LO/OFF**.
2. Appuyer 5 fois sur la touche **VENT AUTO TIME SET**.

## LIGHT HI/LO/OFF (LAMPE - JOUR/NUIT/ARRÊT)

Appuyer une fois sur **LIGHT HI/LO/OFF** pour commander l'allumage avec l'intensité maximale; appuyer une seconde fois sur la touche pour passer à l'intensité d'illumination nocturne; appuyer une troisième fois pour commander l'extinction.





# Utilisation

## VERROUILLAGE POUR ENFANTS

Il est possible de désactiver le tableau de commande pour empêcher la mise en marche du four à micro-ondes, accidentellement ou par des enfants.

La fonction de verrouillage est également utile lorsqu'on doit nettoyer le tableau de commande; ceci empêche l'entrée accidentelle de commandes durant le nettoyage.

**Exemple : Verrouillage du tableau de commande.**



1. Appuyer sur **STOP/CLEAR**.



2. Maintenir la pression sur **ENTER/START** pendant 4 secondes ou plus. **LOCKED (VERROUILLÉ)** apparaît sur l'afficheur et l'appareil émet 2 signaux sonores.

**Exemple : Déverrouillage du tableau de commande.**



1. Maintenir la pression sur **ENTER/START** pendant 4 secondes ou plus. **LOCKED (VERROUILLÉ)** disparaît de l'afficheur et l'appareil émet 2 signaux sonores.

## ADD 30 SEC. (ADDITION 30 SECONDES)

Cette touche de commande rapide permet de commander la mise en marche du four à micro-ondes sans qu'il soit nécessaire d'appuyer sur ENTER/START.

**Exemple : Sélection d'une période de cuisson de 2 minutes.**



1. Appuyer 4 fois sur la touche **ADD 30 SEC.** Le four se met en marche et affiche le décompte de la durée de cuisson.

## LIGHT TIMER (MINUTERIE D'ÉCLAIRAGE)

On peut programmer l'appareil pour que la **LAMPE** s'allume et s'éteigne automatiquement à l'heure choisie. La lampe s'allumera ensuite à la même heure chaque jour, jusqu'à une modification de la programmation.

**Exemple : Allumage à 2 h 00, extinction à 7 h 00.**



2 0 0

1. Appuyer sur la touche **LIGHT TIMER**.
2. Entrer l'heure d'**ALLUMAGE** désirée.
3. Appuyer sur **ENTER/START**. (Appuyer sur 1 pour AM/matin et sur 2 pour PM/soir.)
4. Appuyer de nouveau sur **ENTER/START**.
5. Entrer l'heure d'**EXTINCTION** désirée.
6. Appuyer sur **ENTER/START**. (Appuyer sur 1 pour AM/matin et sur 2 pour PM/soir.)
7. Appuyer sur **ENTER/START**.



7 0 0



**REMARQUE :**

- Pour modifier la programmation de la minuterie d'ÉCLAIRAGE, répéter les étapes 1 à 7.

**Exemple : Désactivation de la MINUTERIE D'ÉCLAIRAGE.**



1. Appuyer sur la touche **LIGHT TIMER**.
2. Appuyer sur **STOP/CLEAR**.

**REMARQUE :**

- Pour désactiver la MINUTERIE D'ÉCLAIRAGE alors qu'elle est programmée, appuyer sur la touche

## HOLD WARM (MAINTIEN AU CHAUD)

Il est possible de maintenir au chaud un mets cuit dans le four, pendant une période qui peut atteindre 90 minutes. On peut utiliser la fonction de MAINTIEN AU CHAUD indépendamment, ou automatiquement après l'exécution d'un programme de cuisson.

**Exemple : Utilisation de la fonction de MAINTIEN AU CHAUD.**



1. Appuyer sur la touche **HOLD WARM**.



2. Appuyer sur **ENTER/START**.

**REMARQUES :**

- La durée de **MAINTIEN AU CHAUD** peut atteindre 90 minutes.
- Durant cette période, maintenir couvert un mets **qui a été cuit couvert**.
- Ne pas couvrir un **article de pâtisserie** (tarte, chausson, etc.) durant son MAINTIEN AU CHAUD.
- Un **repas complet** qu'on MAINTIENT AU CHAUD sur une assiette peut être couvert durant cette période.

Type d'aliment	Quantité recommandée
Liquide	1 à 2 tasses (237 à 474 mL)
Sec	5 à 10 oz (142 à 284 g)

**Pour activer automatiquement la fonction de MAINTIEN AU CHAUD après un autre programme de cuisson :**

- Durant la programmation des instructions de cuisson, appuyer sur la touche **HOLD WARM** avant d'appuyer sur la touche **ENTER/START**.
- Après l'exécution de la dernière opération du programme de cuisson, l'appareil émet 2 signaux sonores, et **HOLD WARM** apparaît sur l'afficheur.
- On peut commander une durée de MAINTIEN AU CHAUD après une période de DÉCONGÉLATION AUTOMATIQUE ou après un programme de cuisson en plusieurs phases.



# Utilisation

## TURNTABLE ON/OFF (PLATEAU TOURNANT – MARCHÉ/ARRÊT)



Pour obtenir les meilleurs résultats de cuisson, laisser le plateau tournant fonctionner en permanence.

On peut commander l'arrêt du plateau tournant pour la cuisson d'une grande quantité d'aliments. Appuyer sur la touche **TURNTABLE ON/OFF** pour commander la mise en marche ou l'arrêt du plateau tournant.

### REMARQUES :

- Cette option n'est pas disponible pour les modes de cuisson automatique et de décongélation.
- **Le plateau tournant peut parfois s'échauffer considérablement.** On doit être prudent s'il est nécessaire de toucher le plateau tournant durant ou après la cuisson.
- **Ne pas faire fonctionner le four sans y avoir placé des aliments.**

## CUSTOM PROGRAM (PROGRAMME PERSONNALISÉ)

Cette touche permet de déclencher immédiatement un programme de cuisson dont les instructions ont été antérieurement programmées et mémorisées.

**Exemple : Période de cuisson de 2 minutes.**



2 0 0



1. Appuyer sur la touche **CUSTOM PROGRAM**.
2. Entrer la durée de cuisson désirée.
3. Appuyer sur **ENTER/START**.

**Exemple : Rappel du programme personnalisé.**



1. Appuyer sur la touche **CUSTOM PROGRAM**.
2. Appuyer sur **ENTER/START**. Lorsque la durée de cuisson est écoulée, l'appareil émet 4 signaux sonores et affiche **COOK END (FIN DE CUISSON)**.

## CUISSON AUX NIVEAUX DE PUISSANCE ÉLEVÉS

**Exemple : Période de cuisson de 8 minutes 30 secondes au niveau de puissance 100 %.**

8 3 0



1. Entrer la durée de cuisson désirée.
2. Appuyer sur **ENTER/START**.

Lorsque la durée de cuisson est écoulée, l'appareil émet 4 signaux sonores et affiche **COOK END (FIN DE CUISSON)**.

## CUISSON AUX NIVEAUX DE PUISSANCE INFÉRIEURS

L'emploi de la puissance de chauffage ÉLEVÉE ne produit pas toujours les meilleurs résultats avec les aliments qui nécessitent une cuisson lente, comme rôti, mets à cuire au four ou entremets. En plus de la puissance ÉLEVÉE, le four offre un choix de 10 niveaux de puissance de chauffage.

**Exemple : Période de cuisson de 7 minutes 30 secondes au niveau de puissance 70 %.**

7 3 0

Power  
Level

7



1. Entrer la durée de cuisson désirée.
2. Appuyer sur la touche **POWER LEVEL**.
3. Entrer le niveau de puissance.
4. Appuyer sur **ENTER/START**. Lorsque la durée de cuisson est écoulée, l'appareil émet 4 signaux sonores et affiche **COOK END (FIN DE CUISSON)**.

Pour le choix des niveaux de puissance, voir le guide de cuisson à la page 38.

## PROGRAMME DE CUISSON À PLUSIEURS PHASES

Pour l'obtention de meilleurs résultats, certaines recettes stipulent l'emploi d'un niveau de puissance de chauffage pendant une certaine période, puis d'un autre niveau de puissance de chauffage durant une autre période. On peut programmer le four pour qu'il exécute successivement jusqu'à trois périodes de chauffage si la première période est une opération de décongélation.

**Exemple : Cuisson d'un mets pendant 3 minutes au niveau de puissance 100 %, puis durant 7 minutes 30 sec. au niveau de puissance 70 %.**

3 0 0

Cook  
Time

7 3 0

Power  
Level

7



1. Entrer la durée de cuisson pour la première période.
2. Appuyer sur la touche **COOK TIME**.
3. Entrer la durée de cuisson pour la seconde période.
4. Appuyer sur la touche **POWER LEVEL**.
5. Entrer le niveau de puissance.
6. Appuyer sur **ENTER/START**.

Lorsque la durée de cuisson est écoulée, l'appareil émet 4 signaux sonores et affiche **COOK END (FIN DE CUISSON)**.



# Utilisation

## GUIDE DE CUISSON – TOUS NIVEAUX DE PUISSANCE

L'appareil offre un choix de 10 niveaux de puissance de chauffage en plus de la puissance HIGH (ÉLEVÉE); on peut ainsi choisir le niveau de puissance le plus approprié pour l'aliment à cuire. Le tableau ci-dessous permet de choisir le niveau de puissance approprié pour divers aliments.

NIVEAU DE PUISS.	PUISSANCE DU FOUR	UTILISATION
10 (Puissance élevée)	100 %	<ul style="list-style-type: none"><li>• Ébullition d'eau.</li><li>• Cuisson de bœuf haché.</li><li>• Préparation de bonbons/confiserie.</li><li>• Cuisson de légumes et fruits frais.</li><li>• Cuisson de poisson ou volaille.</li><li>• Préchauffage d'un plat de brunissage.</li><li>• Réchauffage de liquide.</li><li>• Tranches de bacon.</li></ul>
9	90 %	<ul style="list-style-type: none"><li>• Réchauffage rapide de tranches de viande.</li><li>• Cuisson d'oignons, de céleri et poivrons verts (sautés).</li></ul>
8	80 %	<ul style="list-style-type: none"><li>• Réchauffage.</li><li>• Cuisson d'œufs brouillés.</li></ul>
7	70 %	<ul style="list-style-type: none"><li>• Cuisson de pains et de produits de céréales.</li><li>• Cuisson de mets à base de fromage, veau.</li><li>• Cuisson de gâteaux, muffins, biscuits, etc.</li></ul>
6	60 %	<ul style="list-style-type: none"><li>• Cuisson de pâtes.</li></ul>
5	50 %	<ul style="list-style-type: none"><li>• Cuisson de viande, volaille entière.</li><li>• Cuisson d'entremets.</li><li>• Cuisson de poulet entier, dinde, côtes de porc, rôti de côtes, rôti de longe.</li></ul>
4	40 %	<ul style="list-style-type: none"><li>• Toute cuisson de pièces de viande moins tendres.</li><li>• Réchauffage de mets préparé surgelé.</li></ul>
3	30 %	<ul style="list-style-type: none"><li>• Décongélation de viande, volaille et produits de la mer.</li><li>• Cuisson d'une petite quantité d'aliments.</li><li>• Fin de cuisson pour mets en sauce, ragoûts et certaines sauces.</li></ul>
2	20 %	<ul style="list-style-type: none"><li>• Amollissement de beurre et fromage à la crème.</li><li>• Chauffage d'une petite quantité d'aliments.</li></ul>
1	10 %	<ul style="list-style-type: none"><li>• Amollissement de crème glacée.</li><li>• Levée de pâte à pain (avec levure).</li></ul>
0		<ul style="list-style-type: none"><li>• Période d'attente.</li></ul>



# Utilisation

## POPCORN (MAÏS À ÉCLATER)

### ATTENTION

- **NE PAS** laisser le four à micro-ondes sans surveillance durant une opération d'éclatement de maïs.
- Lors de l'éclatement de maïs en sachet vendu dans le commerce, **retirer la grille du four**; ne pas placer le sachet de maïs à éclater sur ou sous la grille.

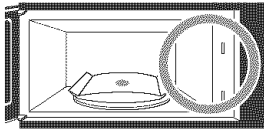
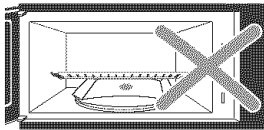
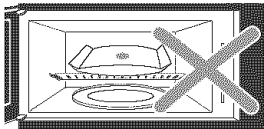

Cette fonction permet de faire éclater au four à micro-ondes les grains de maïs des sachets de 3 et 3,5 oz (85 et 99 g) vendus dans le commerce. Exécuter le processus sur un seul sachet à la fois. Dans le cas de l'emploi d'un dispositif spécial pour éclatement de maïs au four à micro-ondes, observer les instructions du fabricant. Pour la programmation correcte du four à micro-ondes, procéder comme suit :

Poids du sachet – oz (g)	3,5 (99)	3 (85)
Touche	1	2

### Exemple : Préparation d'un sachet de 3 oz (85 g).

Popcorn

2



1. Appuyer sur la touche **POPCORN**.
2. Appuyer sur la touche **2**.
3. Appuyer sur **ENTER/START**.

## BAKED POTATO (POMME DE TERRE AU FOUR)

Cette fonction permet de faire cuire des pommes de terre avec des puissances de cuisson et des durées préétablies. On peut choisir des réglages pour 1 à 4 pommes de terre.

### REMARQUES :

- Les durées de cuisson sont basées sur une pomme de terre moyenne de 8 à 10 oz (227 à 284 g).
- Avant la cuisson, perforer plusieurs fois la peau des pommes de terre avec une fourchette.
- Après la cuisson, ajouter une période d'attente de 5 minutes.

### Exemple : Cuisson de 2 pommes de terre.

Baked Potato

2



1. Appuyer sur la touche **BAKED POTATO**.
2. Appuyer sur la touche **2**.
3. Appuyer sur **ENTER/START**.

## BEVERAGE (BOISSON)

La fonction BEVERAGE permet de réchauffer jusqu'à 2 tasses de boisson.

### REMARQUES :

- Les durées de réchauffage sont basées sur une tasse de 8 oz (237 mL).
- Les boissons réchauffées avec cette fonction peuvent être très chaudes; retirer le contenant avec prudence.

### Exemple : Réchauffage d'une boisson de 8 oz (237 mL).

Beverage

1



1. Appuyer sur la touche **BEVERAGE**.
2. Appuyer sur la touche **1**.
3. Appuyer sur **ENTER/START**.



# Utilisation

## AUTO COOK (CUISSON AUTOMATIQUE)

Cette fonction permet de commander une cuisson aux micro-ondes sans devoir sélectionner d'abord la durée de cuisson et la puissance de chauffage. Elle est associée à des puissances de chauffage présélectionnées pour 8 catégories d'aliment.

**Exemple : Cuisson d'une tasse (227 g) de riz.**



4

2



### TABLEAU DE CUISSON AUTOMATIQUE\*

Catégorie	Touche	Quantité
Légumes frais	1	1 à 4 tasses
Légumes surgelés	2	1 à 4 tasses
Mets en sauce	3	1 à 4 tasses
Riz	4	1/2 à 2 tasses
Gruau	5	1 à 6 portions
Bacon	6	2 à 6 tranches
Œufs brouillés	7	2/4/6/8 œufs
Mets surgelé	8	10, 20 oz

\* 1 tasse = 227 g ou 237 mL  
1 oz = 28 g ou 30 mL env.

Lorsque la durée de cuisson est écoulée, l'appareil émet 4 signaux sonores et affiche **COOK END (FIN DE CUISSON)**.

## REHEAT (RÉCHAUFFAGE)

Cette fonction permet de commander une cuisson aux micro-ondes d'aliments courants, sans devoir sélectionner d'abord la durée de cuisson et le niveau de puissance.

**Exemple : Réchauffage de 2 parts de pizza.**



1

- Appuyer sur la touche **COOK**.
- Choisir la catégorie d'aliment.
- Choisir la quantité. Appuyer sur la touche **2** pour 1 tasse (227 g).
- Appuyer sur **ENTER/START**.

2



### TABLEAU DE RÉCHAUFFAGE\*

Catégorie	Touche	Quantité
Part de pizza	1	1 à 3 parts
Assiette de dîner	2	1, 2 portions
Soupe/sauce	3	1 à 4 tasses
Mets en sauce	4	1 à 4 tasses
Petit pain/muffin	5	1 à 6

\* 1 tasse = 227 g ou 237 mL

## POULTRY (VOLAILLE)

Le four utilise une puissance basse pour la cuisson de mets à base de volaille (ailes, pépites, poulet épicé et à la mexicaine). Voir le tableau suivant.

**Exemple : Cuisson de 6 oz (170 g) d'ailes de poulet.**



1

1



### TABLEAU POUR VOLAILLE\*

Catégorie	Touche	Quantité
Ailes de poulet	1	6, 12 oz
Pépites de poulet	2	4, 8 oz
Poulet épicé	3	2, 4 portions
Poulet à la mexicaine	4	2, 4 portions

\* 1 oz = 28 g ou 30 mL env.

## SOFTEN (AMOLLISSEMENT)

Le four utilise une puissance basse pour amollir les aliments comme le beurre, la crème glacée, le fromage à la crème et les jus congelés. Voir le tableau suivant.

**Exemple : Amollissement d'une pinte (0,95 L) de crème glacée.**



2

2



### TABLEAU D'AMOLLISSEMENT\*

Catégorie	Touche	Quantité
Beurre	1	1/2/3 bâtonnets
Crème glacée	2	Chopine, pinte, demi-gallon
Fromage à la crème	3	3, 8 oz
Jus congelés	4	6, 12, 16 oz

\* 1 oz = 28 g ou 30 mL env.; 1/2 gal = 1,9 L;  
1 pinte = 0,95 L; 1 chopine = 0,5 L

## MELT (FUSION)

Le four utilise une puissance basse pour la fusion d'aliments (comme le beurre ou la margarine, le chocolat, les guimauves ou les préparations à partir de fromage fondu). Voir le tableau suivant.

**Exemple : Fusion de 8 oz (227 g) de chocolat.**



2

2



### TABLEAU DE FUSION\*

Catégorie	Touche	Quantité
Beurre/margarine	1	1/2/3 bâtonnets
Chocolat	2	4, 8 oz
Fromage	3	8, 16 oz
Guimauves	4	5, 10 oz

\* 1 oz = 28 g ou 30 mL env.



# Utilisation

## TABLEAU DE CUISSON AUTOMATIQUE

CATÉGORIE	DIRECTIVES	QUANTITÉ
Légumes frais	Les préparer comme on le désire, les laver et laisser un peu d'eau sur les légumes. Les placer dans un récipient pour four à micro-ondes de dimensions appropriées et recouvert d'une pellicule plastique, avec évent.	1 à 4 tasses (227 à 908 g)
Légumes surgelés	Les retirer du paquet, les rincer sous l'eau courante pour éliminer le givre. Les placer dans un récipient pour four à micro-ondes de dimensions appropriées et recouvert d'une pellicule plastique, avec évent.	1 à 4 tasses (227 à 908 g)
Mets en sauce	Réunir les ingrédients selon la recette, dans un plat de 1 à 2 pintes (1 à 2 L). Faire cuire en mettant une pellicule plastique avec évent. Après la cuisson, remuer le contenu et laisser reposer 3 minutes.	1 à 4 tasses (227 à 908 g)
Riz	Ajouter deux fois la quantité d'eau au riz. Choisir un récipient pour four à micro-ondes suffisamment grand pour empêcher l'eau de déborder à l'ébullition. Recouvrir le récipient d'une pellicule plastique ou d'un couvercle.	½ à 2 tasses (114 à 454 g)
Gruau	Le préparer en suivant les directives de l'emballage et remuer avant de servir. Utiliser seulement des céréales chaudes instantanées.	1 à 6 portions
Bacon	Le placer sur une grille pour bacon ou un autre plat similaire, ou encore sur une assiette couverte d'un papier essuie-tout; recouvrir le bacon d'un autre papier essuie-tout.	2 à 6 tranches Bacon tranché ordinaire
Œufs brouillés	Battre les œufs dans une tasse à café ou un bol pour céréales et couvrir avec une pellicule plastique. Remuer au signal sonore et continuer la cuisson. Remuer avant de servir. (Facultatif : Ajouter une cuillère à soupe de lait et une cuillère à thé de beurre par œuf.	2/4/6/8 œufs
Mets surgelé	Le retirer de l'emballage. Faire une fente dans le couvercle. Si le récipient n'est pas prévu pour four à micro-ondes, placer le contenu sur une assiette recouverte d'une pellicule plastique, avec évent.	10, 20 oz (284, 568 g)

## TABLEAU DE RÉCHAUFFAGE

CATÉGORIE	DIRECTIVES	QUANTITÉ
Part de pizza	Ceci est une fonction de réchauffage pour un reste de pizza. Placer la pizza sur du papier essuie-tout, sur une assiette compatible avec les micro-ondes.	1 à 3 parts (3 à 5 oz/85 à 142 g chacune)
Assiette de dîner	Placer les aliments sur une assiette plate. Recouvrir avec une feuille en plastique (avec évent). Ajouter une période d'attente de 3 minutes.	1 à 2 portions
Soupe/sauce	Placer dans un récipient peu profond, pour four à micro-ondes. Recouvrir avec une feuille en plastique (avec évent). Après la cuisson, remuer le contenu et laisser reposer 3 minutes.	1 à 4 tasses (237 à 948 mL)
Mets en sauce	Couvrir le plat contenant le mets avec une pellicule plastique, avec évent. Après la cuisson, remuer le contenu et laisser reposer 3 minutes.	1 à 4 tasses (237 à 948 mL)
Petit pain/muffin	Placer sur une feuille de papier essuie-tout. Ne pas recouvrir.	1 à 6



# Utilisation

## TABLEAU POUR VOLAILLE

CATÉGORIE	DIRECTIVES	QUANTITÉ
Ailes de poulet surgelées, précuites	Les disposer en couche simple sur le pourtour d'une assiette à dîner ou d'un plat.	6 ou 12 oz (170 ou 340 g)
Pépites de poulet surgelées, précuites	Les disposer en couche simple sur le pourtour d'une assiette à dîner.	4 ou 8 oz (114 ou 227 g)
Poulet épicé	<ul style="list-style-type: none"><li>- 2 portions (doubler les ingrédients pour 4 portions)</li><li>• 1 ½ lb (680 g) de morceaux de poulet, sans peau</li><li>• 1 cuillère à thé de poivre de Cayenne</li><li>• 1 ½ cuillère à soupe de paprika</li><li>• ½ cuillère à thé de poivre</li><li>• ½ tasse (118 mL) de sauce forte ou 1 cuillère à soupe de sauce Tabasco</li><li>• ½ tasse (118 mL) de sauce barbecue au choix</li></ul> Mélanger le tout dans un plat en verre de 8 x 8 po (20 x 20 cm) ou équivalent et recouvrir d'une pellicule plastique. Faire cuire au réglage « Spicy Chicken ». Remuer et servir tel quel ou placer sous un gril quelques minutes, pour améliorer la couleur.	2 ou 4 portions
Poulet à la mexicaine	<ul style="list-style-type: none"><li>- 2 portions (doubler les ingrédients pour 4 portions)</li><li>• ½ oignon moyen, haché</li><li>• ½ poivron vert, en dés</li><li>• ½ tasse (114 g) de petits pois congelés</li><li>• ½ tasse (114 g) de riz à grains longs</li><li>• 1 tasse (237 mL) d'eau</li><li>• ½ tasse (118 mL) de salsa</li><li>• 1 ½ lb (680 g) de morceaux de poulet, pattes, cuisses, poitrines, ailes ou une combinaison de tous les morceaux, sans peau</li><li>• 1 cuillère à thé de cumin</li><li>• Sel et poivre au goût</li><li>• ½ tasse (114 g) d'olives vertes avec piments</li></ul> Placer les oignons et les poivrons dans un plat en verre de 8 x 8 pouces (20 x 20 cm) ou équivalent, et faire cuire aux micro-ondes pendant 3 minutes. Ajouter les petits pois, le riz, l'eau, la salsa, le poulet et le cumin. Assaisonner de sel et de poivre. Recouvrir d'une pellicule plastique et faire cuire au réglage « Mexican Chicken ». Ajouter les olives et servir tel quel ou placer sous un gril quelques minutes, pour améliorer la couleur.	2 ou 4 portions



# Utilisation

## TABLEAU D'AMOLLISSEMENT

CATÉGORIE	DIRECTIVES	QUANTITÉ
Beurre	Le sortir de son emballage et le placer dans un récipient pour four à micro-ondes. Le beurre sera à la température ambiante et prêt à être utilisé dans une recette.	1, 2 ou 3 bâtonnets
Crème glacée	Placer le contenant au four. La crème glacée sera assez molle pour pouvoir s'en servir facilement.	1 chopine, pinte ou ½ gal. (0,5 L, 0,95 L, 1,9 L)
Fromage à la crème	Le sortir de son emballage et le placer dans un récipient pour four à micro-ondes. Le fromage à la crème sera à la température ambiante et prêt à être utilisé dans une recette.	3 ou 8 oz (85 ou 227 g)
Jus congelé	Enlever le dessus. Le placer dans le four. Le jus congelé sera assez mou pour être facilement mélangé avec de l'eau.	6, 12 ou 16 oz (180, 355 ou 475 mL)

## TABLEAU DE FUSION

CATÉGORIE	DIRECTIVES	QUANTITÉ
Beurre ou margarine	Le sortir de son emballage et le placer dans un récipient pour four à micro-ondes. Il n'est pas nécessaire de recouvrir le beurre. Remuer à la fin de la cuisson pour parfaire la fusion.	1, 2 ou 3 bâtonnets
Chocolat	On peut utiliser des pépites de chocolat ou des carrés de chocolat à cuire. Sortir les carrés de leur emballage et les placer dans un récipient pour four à micro-ondes. Remuer à la fin de la cuisson pour parfaire la fusion.	4 ou 8 oz (114 ou 227 g)
Fromage	Utiliser des préparations à base de fromage fondu seulement. Les découper en cubes. Les placer en une seule couche dans un récipient pour four à micro-ondes. Remuer à la fin de la cuisson pour parfaire la fusion.	8 or 16 oz (227 ou 454 g)
Guimauves	On peut utiliser des guimauves ordinaires ou miniatures. Les placer dans un récipient pour four à micro-ondes. Remuer à la fin de la cuisson pour parfaire la fusion.	5 ou 10 oz (142 ou 284 g)



# Utilisation

## AUTO DEFROST (DÉCONGÉLATION AUTOMATIQUE)

Quatre choix de décongélation sont présélectionnés dans le four. La fonction décongélation offre la meilleure méthode de décongélation des aliments surgelés, le four choisissant automatiquement les durées nécessaires selon chaque aliment, en fonction du poids entré. De plus, la fonction de DÉCONGÉLATION AUTOMATIQUE comprend un mécanisme de signalisation incorporé qui rappelle à l'utilisateur de vérifier, de retourner, de séparer ou de redispenser la nourriture pendant le cycle de décongélation. Quatre options sont disponibles:

1. **VIANDE**
2. **VOLAILLE**
3. **POISSON**
4. **PAIN**

Après avoir appuyé une fois sur la touche AUTO DEFROST, sélectionner la catégorie d'aliment. Les gammes de poids vont de 0,1 à 6 lb (45 g à 2,7 kg) pour la viande, la volaille et le poisson. Les gammes de poids vont de 0,1 à 1 lb (45 à 454 g) pour le pain.

**Exemple : Décongélation de 1,2 lb (0,5 kg) de viande.**

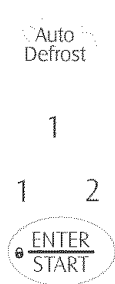

1. Appuyer sur la touche **AUTO DEFROST**.
2. Choisir la catégorie d'aliment.
3. Entrer le poids.
4. Appuyer sur **ENTER/START**.

**REMARQUE :** Après avoir appuyé sur la touche ENTER/START, l'afficheur décompte la durée de décongélation. Le four émettra un signal sonore durant le cycle de décongélation. À ce moment, ouvrir la porte et tourner, séparer ou redispenser l'aliment selon le besoin. Retirer toutes les portions qui ont décongelé, puis remettre les portions encore congelées dans le four et appuyer sur la touche ENTER/START pour poursuivre le cycle de décongélation. **Le four ne s'arrêtera pas pendant l'émission du signal sonore, à moins que la porte ne soit ouverte.**

### Pour de meilleurs résultats :

- Retirer le poisson, les mollusques/ crustacés, la viande et la volaille de leur emballage plastique ou papier fermé d'origine. Sinon, l'emballage retient la vapeur et les jus près de l'aliment, ce qui peut entraîner la cuisson de la surface extérieure de l'aliment.
- Façonner la viande en forme de beignes avant de la congeler. Lors de la décongélation, enlever la viande déjà décongelée sur l'extérieur lorsque le signal sonore retentit, et continuer la décongélation.
- Placer l'aliment dans un plat de cuisson en verre peu profond ou sur une grille de rôtissage aux micro-ondes, afin de récolter les jus.
- L'aliment comportera encore des parties congelées au centre, lorsqu'il sera retiré du four.

**TABLEAU DE DÉCONGÉLATION  
AUTOMATIQUE**

Catégorie	Aliment
<b>VIANDE</b> 0,1 à 6 lb (45 g à 2,7 kg)	<b>BŒUF</b> Bœuf haché, steak de ronde, cubes de viande à ragoût, steak de filet, viande pour pot au feu, rôti de côtes, rôti de croupe roulé, rôti de palette, steakette (hamburger). <b>AGNEAU</b> Côtelettes (1 po/2,5 cm d'épaisseur), rôti roulé. <b>PORC</b> Côtelettes (1/2 po/1,25 cm d'épaisseur), hot dogs, côtes levées, travers. Rôti roulé, saucisses.
<b>VOLAILLE</b> 0,1 à 6 lb (45 g à 2,7 kg)	<b>VOLAILLE</b> Poulet entier (moins de 4 lb/1,8 kg), viande de poitrine coupée (sans os). <b>POULET DE CORNOUAILLES</b> Entier. <b>DINDE</b> Poitrine (moins de 6 lb/2,7 kg).
<b>POISSON</b> 0,1 à 6 lb (45 g à 2,7 kg)	<b>POISSON</b> Filets, dames, entier <b>CRUSTACÉS/MOLLUSQUES</b> Chair de crabe, queues de homard, crevettes, pétoncles.
<b>PAIN</b> 0,1 à 1 lb (45 g à 454 g)	<b>MUFFINS</b> <b>PETITS PAINS</b>

## CONSEILS POUR LA DÉCONGÉLATION

- Pour l'utilisation de la fonction de la DÉCONGÉLATION AUTOMATIQUE, on doit entrer le poids net de l'aliment en livres et dixièmes de livres (le poids du récipient plein moins le poids du récipient vide).
- Utiliser la DÉCONGÉLATION AUTOMATIQUE uniquement pour un aliment cru. Elle produit les meilleurs résultats lorsque l'aliment à décongeler sort du congélateur (température de 0 °F/-18 °C). Si l'aliment a été conservé dans le compartiment de congélation d'un réfrigérateur, qui ne maintient pas une température de 5 °F (-15 °C) ou moins, on doit toujours programmer un poids inférieur (correspondant à une durée de décongélation plus courte) pour éviter une cuisson partielle de l'aliment.
- Si l'aliment a été conservé hors du congélateur pendant quelque temps (jusqu'à 20 minutes), entrer un poids inférieur.
- La forme du paquet a une influence sur la durée de décongélation. Un paquet peu épais se décongèle plus rapidement qu'un bloc épais.
- Séparer les morceaux après le début de la décongélation. Les morceaux séparés décongèlent plus facilement.
- On peut utiliser de petits morceaux de feuille d'aluminium pour protéger certaines parties d'un aliment (ailes et extrémité des pattes de poulet, queue de poisson) mais on doit veiller à ce qu'aucun morceau d'aluminium n'entre en contact avec une paroi du four; ceci pourrait provoquer la formation d'arcs/étincelles qui détérioreraient la surface interne du four.
- Protéger avec des morceaux de feuille d'aluminium les parties d'un aliment ou mets qui s'échauffent plus rapidement.
- Pour la production des meilleurs résultats, la durée de décongélation sélectionnée par le four inclut une période d'attente prédéfinie.
- Pour l'obtention des meilleurs résultats, placer un aliment à décongeler sur une grille de rôtissage aux micro-ondes; ceci évitera que les jus de viande chauffés durant la décongélation ne provoquent une cuisson partielle de l'aliment.



# Utilisation

## RAPID DEFROST (DÉCONGÉLATION RAPIDE)

Cette fonction permet de commander une période de décongélation rapide pour 1 lb (454 g) d'aliments surgelés. Le four sélectionne automatiquement la durée de décongélation pour le bœuf haché.

### Exemple : Décongélation de 1 lb (454 g) de bœuf haché.



1. Appuyer sur la touche **RAPID DEFROST**.



2. Appuyer sur **ENTER/START**.

## TIME DEFROST (DÉCONGÉLATION MINUTÉE)

Cette fonction permet à l'utilisateur de choisir la durée de décongélation désirée.

### Exemple : Période de décongélation de 2 minutes.

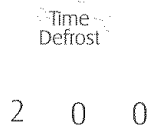

1. Appuyer sur la touche **TIME DEFROST**.
2. Entrer la durée de décongélation désirée.
3. Appuyer sur **ENTER/START**. (La période de décongélation débute.)

Lorsque la durée de cuisson est écoulée, l'appareil émet 4 signaux sonores et affiche **COOK END (FIN DE CUISSON)**.

## GRILLE MÉTALLIQUE

### ATTENTION

Pour éviter un risque de dommages matériels :

- Ne pas utiliser la grille pour une opération d'éclatement de maïs.
- Lors de l'utilisation, la grille doit toujours reposer sur les 4 supports de plastique.
- Utiliser la grille uniquement pour faire cuire à cette position.
- Ne pas effectuer une cuisson alors que la grille repose sur la sole du four.

La grille métallique offre un espace supplémentaire lors de la cuisson de plusieurs aliments en même temps.

### Utilisation de la grille :

1. Placer la grille en bon appui sur les 4 supports de plastique.
  - Il NE FAUT PAS que la grille touche les parois métalliques ou la paroi arrière de la cavité du four.
2. Placer des quantités égales d'aliments AU-DESSUS et AU-DESSOUS de la grille.
  - Il faut que les quantités d'aliments soient approximativement identiques, pour une bonne répartition de l'énergie absorbée.



# Utilisation

## POUR OBTENIR LES MEILLEURS RÉSULTATS DE CUISSON

Lire et observer les directives ci-dessous pour obtenir les meilleurs résultats lors de l'utilisation du four à micro-ondes.

- **Température initiale :** Il faut plus de temps pour cuire un aliment qui sort du réfrigérateur ou du congélateur que s'il était à la température ambiante.

Les durées de cuisson indiquées dans ce manuel sont celles qui correspondent à des aliments qui se trouvent à la température de conservation normale.

- **Taille :** Les morceaux d'aliment de petite taille cuisent plus rapidement que les morceaux de plus grosse taille; des morceaux de taille et de forme similaire cuisent plus uniformément. Pour une cuisson uniforme, réduire la puissance pour la cuisson d'aliments en morceaux de grande taille.
- **Humidité naturelle :** Un aliment qui contient beaucoup d'eau cuit plus uniformément, parce que les molécules d'eau absorbent l'énergie des micro-ondes.
- **Remuer** les aliments comme mets en sauce et légumes, depuis l'extérieur vers le centre du récipient, pour répartir uniformément la chaleur; ceci accélère la cuisson. Il n'est pas nécessaire de remuer constamment.

- **Retourner** les aliments comme côtelettes de porc, pommes de terre, rôti ou chou-fleur entier, vers la mi-cuisson, pour exposer uniformément toutes les faces à l'énergie des micro-ondes.
- **Orienter** vers le centre du plat les parties délicates des aliments (pointes d'asperges, par exemple).
- **Orienter** vers l'extérieur du plat les parties épaisses des morceaux non uniformes (morceaux de poulet, darnes de saumon).
- **Protéger**, avec des **petits** morceaux de feuille d'aluminium les parties d'un aliment qui peuvent cuire plus rapidement, comme extrémité d'aile et extrémité de pilon de volaille.
- **Période d'attente :** Après avoir retiré le plat du four à micro-ondes, recouvrir avec un couvercle ou une feuille de plastique et laisser reposer; la cuisson se poursuit vers le centre durant cette période d'attente, sans risque de cuisson excessive des parties externes. La durée de la période d'attente dépendra de la densité de l'aliment et de la surface exposée.
- **Enveloppement dans du papier paraffiné ou dans un essuie-tout :** Pour éviter un assèchement, on devrait envelopper avant le réchauffage aux micro-ondes les sandwiches et de nombreux autres aliments contenant du pain précuit.

## POISSONS ET CRUSTACÉS/ MOLLUSQUES

### Cuisson des poissons et crustacés/ mollusques : directives générales

- Préparation du poisson pour la cuisson :
  - Décongeler complètement.
  - Orienter vers l'extérieur du plat les parties épaisses des morceaux non uniformes. Répartir les crustacés et les mollusques en une seule couche pour obtenir une cuisson uniforme.
  - Le type d'article de couverture à utiliser dépend de la méthode de cuisson. Pour un poisson poché, utiliser un récipient recouvert d'un couvercle ou d'un film de plastique (avec évent) compatible avec les micro-ondes.
  - Pour poisson au four, poisson pané ou poisson en sauce : recouvrir avec une feuille de papier paraffiné pour éviter la dilution par l'eau.
  - Toujours sélectionner la durée de cuisson la plus courte. Le poisson est cuit lorsque sa chair devient opaque et qu'il est possible de séparer les couches de chair de la partie la plus épaisse. Un crustacé est cuit lorsque la couleur de sa carapace passe de rose à rouge et que sa chair est opaque et ferme.

## TABLEAU DE CUISSON POUR POISSONS ET CRUSTACÉS/MOLLUSQUES

POISSON	NIVEAU DE PUISS.	DURÉE DE CUISSON	DIRECTIVES
Filets de poisson	HI (puissance élevée)	3 ½ - 4 ½ minutes	Répartir en une seule couche; placer la partie la plus épaisse vers le bord externe d'un ustensile de 1,5 pinte (1,5 L) pour four à micro-ondes. Badigeonner avec du beurre fondu et assaisonner au goût. Recouvrir avec une feuille de plastique (avec évent). Après la cuisson, ajouter une période d'attente de 2 minutes sous couvert. Pour la cuisson d'une quantité de plus de 1 lb (454 g), retourner le poisson à mi-cuisson.
Darnes de poisson	HI	4 ½ - 5 ½ minutes	
Poisson entier	7	4 ½ - 6 minutes	
Pétoncles	HI	3 ½ - 5 minutes	Répartir en une seule couche. Préparer selon les instructions ci-dessus, mais remuer au lieu de retourner.
Crevettes, décortiquées	HI	3 ½ - 5 minutes	



# Utilisation

## AMUSE-GUEULE/ SAUCES/SOUPES

### Cuisson des amuse-gueule : Conseils et techniques

#### Recommandations

- Les biscuits croustillants (toast melba, biscuits de blé en filaments ou de seigle) conviennent le mieux pour l'utilisation au four à micro-ondes. Attendre que les invités soient présents avant d'ajouter les garnitures. Placer un papier essuie-tout sous les biscuits pendant la cuisson dans le four à micro-ondes pour l'absorption de l'excès d'humidité.
- Répartir en cercle pour une cuisson uniforme.
- Remuer les trempettes pour répartir la chaleur et minimiser la durée de cuisson.

### Cuisson de sauces : Conseils et techniques

- Utiliser un ustensile pour four à micro-ondes, ou une tasse à mesurer en verre dont le volume est 2 à 3 fois le volume de la sauce.
- Une sauce à base de fécule de maïs épaissit plus rapidement qu'une sauce préparée à base de farine.
- Cuire une sauce à base de fécule de maïs ou de farine dans un récipient non couvert, pour pouvoir la remuer 2 ou 3 fois durant la période de cuisson, pour éviter la formation de grumeaux.
- Pour adapter une recette de sauce classique, réduire légèrement la quantité de liquide.

### Cuisson des soupes : Conseils et techniques

- Pour éviter un débordement, particulièrement si la soupe contient de la crème ou du lait, utiliser un récipient pour four à micro-ondes dont le volume est le double de celui des ingrédients de la recette.
- D'une manière générale, recouvrir avec un couvercle ou une feuille de plastique (avec EVENT).

- Recouvrir pour retenir l'humidité. Ne pas recouvrir lorsqu'on souhaite préserver l'aspect croustillant.
- Sélectionner la durée de cuisson minimum suggérée, pour éviter un excès de cuisson. Augmenter la durée de cuisson seulement après avoir évalué l'avancement de la cuisson des aliments.
- Remuer occasionnellement pour répartir uniformément les saveurs et la chaleur; ceci réduit également la durée de cuisson nécessaire.
- Lors de la conversion d'une recette de soupe conventionnelle pour la cuisson au four à micro-ondes, réduire les quantités de liquide, sel et épices fortes.

#### Erreurs à éviter :

- Il est préférable d'employer la chaleur sèche d'un four conventionnel pour les amuse-gueule croustillants ou pâtisseries de pâte feuilletée.
- On peut réchauffer des produits panés au four à micro-ondes, mais la panure ne sera pas croustillante.

## VIANDE

### Cuisson des viandes : directives générales

- Préparation de la viande pour la cuisson :
  - Décongeler complètement.
  - Enlever l'excès de graisse pour éviter la formation d'éclaboussures.
  - Placer la pièce de viande sur une grille dans un récipient pour four à micro-ondes, côté gras vers le bas.
  - Utiliser un sachet de cuisson au four pour une pièce de viande moins tendre.
  - Orienter les morceaux de telle manière que les parties épaisses soient vers l'extérieur du plat.
  - Recouvrir avec du papier paraffiné qui retiendra les éclaboussures.

- Surveiller la pièce de viande durant la cuisson.
  - Drainer le jus à mesure qu'il apparaît pour minimiser les projections et pour éviter une cuisson excessive de la partie inférieure de la pièce de viande.
  - Protéger avec de la feuille d'aluminium les parties minces ou osseuses, pour éviter une cuisson excessive.

**REMARQUE :** Maintenir un espace de **1 po (2,5 cm) ou plus** entre les morceaux d'aluminium et les parois du four, et ne jamais recouvrir plus de 1/3 du mets avec de la feuille d'aluminium.

- Après avoir retiré le plat du four, ajouter une période d'attente de 10 à 15 minutes (le mets étant recouvert d'une feuille d'aluminium). La température interne pourra encore augmenter de 5 à 10 °F (3 à 5 °C) durant la période d'attente.

Le tableau de cuisson (page suivante) présente des directives spécifiques, avec durée de cuisson et puissance de chauffage, pour la plupart des pièces de viande.



# Utilisation

## TABLEAU DE CUISSON DES VIANDES

VIANDE	NIVEAU DE PUISS.	DURÉE DE CUISSON	DIRECTIVES
<b>BŒUF</b> Hamburgers, frais ou décongelés (4 oz /114 g chacun) 1 steakette 2 steakettes 4 steakettes	HI (puissance élevée)	1 - 1 ½ minutes 1 ½ - 2 minutes 2 ½ - 3 ½ minutes	Former une dépression au centre de chaque steakette. Placer sur une grille de rôtissage aux micro-ondes. Badigeonner avec un agent de brunissage (le cas échéant). Recouvrir avec du papier paraffiné. Retourner à mi-cuisson. Ajouter une période d'attente d'une minute, sous couvert.
Rôti – pointe de surlonge (3 à 4 lb/1,4 à 1,8 kg)	5	8 - 10 minutes par lb (454 g) <b>SAIGNANT</b> (135 °F/57 °C) 11 - 13 minutes par lb (454 g) <b>À POINT</b> (155 °F/68 °C)	Placer le rôti sur une grille de rôtissage aux micro-ondes (côté gras vers le bas). Assaisonner au goût et recouvrir avec du papier paraffiné. Retourner la pièce de viande à mi-cuisson si nécessaire. Retirer le rôti du four à micro-ondes lorsque la température désirée est atteinte. Ajouter une période d'attente de 15 minutes, le mets étant recouvert d'une feuille d'aluminium. (La température pourra augmenter d'environ 10 °F/5 °C.)
<b>AGNEAU</b> Rôti roulé, sans os (3 à 4 lb/1,4 à 1,8 kg)	5	11 - 12 minutes par lb (454 g) <b>SAIGNANT</b> (135 °F/57 °C) 12 - 13 minutes par lb (454 g) <b>À POINT</b> (145 °F/63 °C) 13 - 14 minutes par lb (454 g) <b>BIEN CUIT</b> (155 °F/68 °C)	Placer le rôti sur une grille de rôtissage aux micro-ondes (côté gras vers le bas). Badigeonner avec la marinade ou assaisonner au goût (romarin, thym, marjolaine). Recouvrir avec du papier paraffiné. Retourner le rôti après 15 minutes de cuisson, puis de nouveau après 30 minutes de cuisson. Si nécessaire, protéger les parties qui cuisent plus rapidement. Retirer le rôti du four à micro-ondes lorsque la température désirée est atteinte. Ajouter une période d'attente de 15 minutes, sous une feuille d'aluminium. (La température pourra augmenter d'environ 10 °F/5 °C.)
<b>PORC</b> Tranches de bacon 2 tranches 4 tranches 6 tranches 10 tranches	HI	1 ½ - 2 minutes 2 - 3 minutes 4 - 5 minutes 7 - 8 minutes	Placer les tranches de bacon sur une grille de rôtissage aux micro-ondes. Recouvrir avec du papier essuie-tout. Ajouter une période d'attente d'une minute après la cuisson.
Côtelettes (5 à 7 oz/142 à 198 g chacune) 2 côtelettes  4 côtelettes	3	18 - 20 minutes par lb (454 g) 15 - 17 minutes par lb (454 g)	Placer les côtelettes dans un plat pour cuisson aux micro-ondes. Assaisonner au goût et recouvrir avec une feuille de plastique (avec évent). Cuire jusqu'à ce que la teinte rose disparaisse ou que la température interne atteigne 170 °F (77 °C). Retourner les côtelettes à mi-cuisson. Ajouter une période d'attente de 5 minutes. (La température pourra augmenter d'environ 10 °F/5 °C.)
Rôti de longe roulé, sans os (3 ½ à 4 ½ lb/1,6 à 2 kg)	3	25 - 27 minutes par lb (454 g)	Placer le rôti dans un sachet de cuisson, dans un ustensile pour four à micro-ondes. Assaisonner au goût et ajouter éventuellement un agent de brunissage. Fermer le sac sans serrer. Ajouter une période d'attente de 15 minutes dans le sachet après la cuisson. (La température pourra augmenter d'environ 10 °F/5 °C.) La viande de porc doit atteindre une température de 170 °F (77 °C) pour être servie.
Saucisses, fraîches ou surgelées, décongelées (1 à 2 oz/28 à 57 g chacune) 2 saucisses 4 saucisses 6 saucisses 10 saucisses	HI	45 - 60 secondes 1 - 1 ½ minutes 1 ½ - 2 minutes 1 ¾ - 2 minutes	Percer la peau des saucisses avant de les placer sur une grille de rôtissage aux micro-ondes. Recouvrir avec du papier paraffiné ou du papier essuie-tout. Retourner à mi-cuisson. Après la cuisson, ajouter une période d'attente d'une minute, sous couvert.



# Utilisation

## VOLAILLE

### Cuisson de volaille : directives générales

- Préparation d'une volaille pour la cuisson :
  - Décongeler complètement.
  - Répartir les morceaux de volaille en plaçant les parties épaisses vers l'extérieur du plat de cuisson. Pour la cuisson de pattes, répartir les pattes comme les rayons d'une roue.
  - Recouvrir le plat de cuisson avec du papier paraffiné qui retiendra les éclaboussures.
  - Pour obtenir une apparence de brunissage, utiliser un agent de brunissage, ou cuire avec une sauce.

- Surveiller le mets durant la cuisson.
  - Retirer et jeter le jus qui s'accumule.
  - Protéger les parties minces ou osseuses avec de la feuille d'aluminium, pour éviter une cuisson excessive. Veiller à ne pas approcher les morceaux de feuille d'aluminium **à moins de 1 po (2,5 cm)** des parois du four et d'autres morceaux de feuille d'aluminium.
- La viande de volaille est cuite lorsque sa teinte n'est plus rose et que le jus qui s'écoule est limpide. Après la cuisson, la température de la viande au niveau des cuisses devrait être de 180 à 185 °F (82 à 85 °C).
- Après la cuisson, ajouter une période d'attente de 10 minutes, sous une feuille d'aluminium.

Le tableau de cuisson ci-dessous présente des directives spécifiques, avec durée de cuisson et puissance de chauffage, pour la plupart des pièces de volaille.

## TABLEAU DE CUISSON DE VOLAILLE

VOLAILLE	NIVEAU DE PUISS.	DURÉE DE CUISSON	DIRECTIVES
Morceaux de poulet (2 ½ à 3 lb/1,1 à 1,4 kg)	HI (Puissance élevée)	4 ½ - 5 ½ minutes par lb (454 g)	Avant la cuisson, rincer les morceaux et bien les égoutter. Placer les morceaux en une seule couche dans un plat pour cuisson aux micro-ondes; orienter les parties épaisses vers l'extérieur. Badigeonner avec du beurre ou un agent de brunissage et assaisonner au goût. Recouvrir avec du papier paraffiné. Poursuivre la cuisson jusqu'à ce que la chair ne soit plus rose et que le jus qui s'écoule soit limpide. Après la cuisson, ajouter une période d'attente de 5 minutes sous couvert.
Poulet entier (3 à 3 ½ lb/1,4 à 1,6 kg)	HI	12 - 13 minutes par lb (454 g)	Avant la cuisson, rincer à l'eau et bien égoutter. Placer l'oiseau sur une grille de rôtissage aux micro-ondes, poitrine vers le bas. Badigeonner avec du beurre ou un agent de brunissage et assaisonner au goût. Recouvrir avec du papier paraffiné. Exécuter la cuisson pendant ⅓ de la durée estimée. Retourner l'oiseau, poitrine vers le haut; badigeonner avec du beurre ou un agent de brunissage. Recouvrir avec du papier paraffiné. Poursuivre la cuisson durant ⅓ de la durée estimée. Si nécessaire, protéger les parties qui cuisent plus rapidement. Poursuivre la cuisson pendant ⅓ de la durée estimée, ou jusqu'à ce que la chair ne soit plus rose et que le jus qui s'écoule soit limpide. Ajouter une période d'attente de 10 minutes, sous une feuille d'aluminium. (La température pourra augmenter d'environ 10 °F/5 °C.) En fin de cuisson, la température dans une cuisse devrait atteindre 180 à 185 °F (82 à 85 °C).
Poulets de Cornouailles entiers (1 à 1 ½ lb/0,45 à 0,7 kg chacun)	HI	6 - 7 minutes par lb (454 g)	Avant la cuisson, rincer à l'eau et bien égoutter. Attacher les ailes contre le corps, et les pattes avec la queue. Placer les poulets sur une grille pour cuisson à micro-ondes, poitrine vers le bas. Recouvrir avec du papier paraffiné. Retourner les poulets, poitrine vers le haut, à mi-cuisson. Protéger avec de la feuille d'aluminium les extrémités osseuses des pilons. Enlever/jeter le jus qui s'écoule. Badigeonner avec du beurre ou un agent de brunissage et assaisonner au goût. Poursuivre la cuisson jusqu'à ce que la chair ne soit plus rose et que le jus qui s'écoule soit limpide. Retirer les poulets du four lorsque la température désirée est atteinte. Ajouter une période d'attente de 5 minutes, sous une feuille d'aluminium. (La température pourra augmenter d'environ 10 °F/5 °C.) Les poitrines des poulets devraient atteindre une température de 170 °F (77 °C) pour être servis.



# Utilisation

## PÂTES ET RIZ

La durée de cuisson nécessaire pour la cuisson de pâtes, riz ou céréales est approximativement identique pour la cuisson aux micro-ondes et pour la cuisson conventionnelle, mais la cuisson au four à micro-ondes est beaucoup plus pratique parce qu'on peut utiliser le même plat pour la cuisson et le service. Il n'y a pas besoin de remuer et le goût d'un reste de pâtes réchauffé aux micro-ondes est tout aussi bon.

### Cuisson de pâtes ou riz : Conseils et techniques

- Lors de la cuisson d'une quantité de riz ou de pâtes qu'on utilisera dans un mets en sauce, sélectionner une durée de cuisson inférieure à la durée minimum, pour que le produit demeure ferme.
- Prévoir une période d'attente pour le riz, mais pas pour les pâtes.
- Les tableaux ci-dessous présentent des directives spécifiques, avec durée de cuisson et puissance de chauffage, pour la plupart des mets à base de pâtes et de riz.

## TABLEAU DE CUISSON DES PÂTES

PÂTES	NIVEAU DE PUISS.	DURÉE DE CUISSON	DIRECTIVES
<b>Spaghettis</b> 4 tasses/948 mL d'eau Ajouter 8 oz/227 g de spaghettis	HI (Puiss. élevée) 5	9 - 10 minutes 7 ½ - 8 ½ minutes	Le cas échéant, ajouter la quantité de sel désirée à l'eau chaude du robinet. Utiliser un ustensile de 2 pintes (2 L) pour cuisson au four à micro-ondes; recouvrir avec une feuille de plastique (avec évent) pour les spaghettis et les lasagnes. Utiliser un couvercle ou une feuille de plastique (avec évent) pour micro-ondes, pour les macaronis et les nouilles aux œufs. Effectuer la cuisson selon les indications du tableau, ou jusqu'à l'ébullition de l'eau. Remuer les pâtes; effectuer la cuisson selon les indications du tableau, ou jusqu'à ce que les pâtes soient tendres. Égoutter dans une passoire.
<b>Macaronis</b> 3 tasses/710 mL d'eau Ajouter 2 tasses/454 g de macaronis	HI 5	6 - 7 minutes 5 ½ - 6 ½ minutes	
<b>Lasagnes</b> 4 tasses/948 mL d'eau Ajouter 8 oz/227 g de lasagnes	HI 5	7 - 8 minutes 11 - 12 ½ minutes	
<b>Nouilles aux œufs</b> 6 tasses/1,4 L d'eau Ajouter 4 tasses/908 g de nouilles	HI 5	8 - 10 minutes 5 ½ - 6 ½ minutes	

## TABLEAU DE CUISSON DU RIZ

RIZ	NIVEAU DE PUISS.	DURÉE DE CUISSON	DIRECTIVES
<b>Grains longs</b> 2 ¼ tasses/533 mL d'eau Ajouter 1 tasse/227 g de riz	HI (Puiss. élevée) 5	4 ½ - 5 ½ minutes 14 minutes	Le cas échéant, combiner le sel nécessaire avec l'eau chaude du robinet, dans un récipient de 2 pintes (2 L) pour cuisson aux micro-ondes. Recouvrir avec un couvercle ou une feuille de plastique (avec évent) pour micro-ondes. Effectuer la cuisson selon les indications du tableau, ou jusqu'à l'ébullition de l'eau. Introduire le riz en remuant, et tout assaisonnement. Cuire dans le récipient couvert selon les indications du tableau ou jusqu'à ce que l'eau ait été absorbée et que le riz soit tendre. Ajouter une période d'attente de 5 à 10 minutes dans le récipient couvert. Remuer avec une fourchette pour décoller les grains.
<b>Riz brun</b> 2 ½ tasses/593 mL d'eau Ajouter 1 tasse/227 g de riz	HI 5	4 ½ - 5 ½ minutes 28 minutes	
<b>Mélange riz à grains longs/ riz sauvage</b> 2 ⅓ tasses/552 mL d'eau Ajouter 1 paquet de 6 oz (170 g)	HI 5	4 - 5 minutes 24 minutes	
<b>Riz à cuisson rapide</b> 1 tasse/237 mL d'eau Ajouter 1 tasse/227 g de riz	HI	2 - 3 minutes	Faire chauffer l'eau jusqu'à l'ébullition. Introduire le riz dans l'eau bouillante en remuant, et laisser reposer 5 à 10 minutes dans le récipient couvert ou jusqu'à ce que l'eau soit absorbée et que le riz soit tendre. Remuer avec une fourchette.

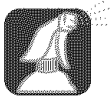

# Entretien et nettoyage

## INSTRUCTIONS

Pour optimiser la performance et la sécurité de l'appareil, veiller à la propreté du four, à l'intérieur et à l'extérieur. Veiller particulièrement à empêcher toute accumulation de résidus alimentaires ou de graisse sur le cadre avant du four et la surface interne du panneau de porte. **Ne jamais utiliser un tampon abrasif ou un produit en poudre abrasif.** Essuyer les surfaces internes et externes du four à micro-ondes, y compris le couvercle inférieur de la hotte d'aspiration, avec un chiffon doux et une solution d'eau tiède et de détergent. Ensuite, rincer et essuyer pour sécher. Sur les surfaces de chrome, métal ou aluminium, utiliser un produit de polissage du chrome. Éliminer les éclaboussures immédiatement avec un papier essuie-tout, particulièrement après la cuisson de poulet ou de bacon. Nettoyer le four chaque semaine, ou plus fréquemment, selon le besoin.

## GRILLE MÉTALLIQUE

Laver la grille métallique avec un savon doux et une brosse de récurage douce ou de nylon. Bien sécher. Ne pas utiliser un instrument ou un produit de nettoyage abrasif pour nettoyer la grille.

## NETTOYAGE DU FILTRE À GRAISSE

### ATTENTION

Pour éviter tout risque de dommages matériels ou corporels, ne jamais faire fonctionner la hotte du four si les filtres ne sont pas en place.

On doit démonter fréquemment le filtre à graisse pour le nettoyer, au moins une fois par mois.

1. Pour la dépose du filtre à graisse, faire glisser le filtre latéralement. Tirer vers le bas et pousser vers l'autre côté. Le filtre pourra sortir.

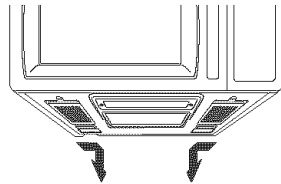

2. Faire tremper le filtre à graisse dans de l'eau chaude avec un détergent doux. Bien rincer et secouer pour sécher. **Ne jamais utiliser un produit contenant de l'ammoniaque, et ne jamais laver le filtre dans le lave-vaisselle; le filtre d'aluminium prendrait une teinte sombre.**

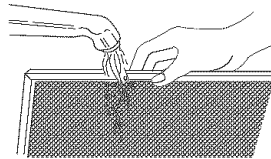

3. Pour réinstaller le filtre, le glisser dans la rainure latérale, puis le pousser vers le haut et vers le centre du four pour la mise en place.

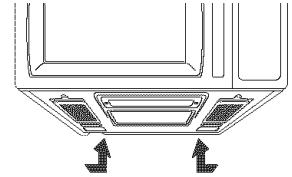



# Entretien et nettoyage

## REPLACEMENT DU FILTRE À CHARBON

### ATTENTION

Pour éviter tout risque de dommages matériels ou corporels, ne jamais faire fonctionner la hotte du four si les filtres ne sont pas en place.

Si la hotte associée au four recycle l'air à l'intérieur de la pièce, on doit remplacer le filtre à charbon à intervalles de 6 à 12 mois, ou plus fréquemment selon le besoin. Il n'est pas possible de nettoyer le filtre à charbon. Pour commander un filtre à charbon, contacter le département des pièces du plus proche centre de service agréé, ou composer le **1-800-688-9900** (É.-U.) ou **1-800-688-2002** (Canada).

Commander le filtre à charbon n° MVHRK3.

1. Débrancher le four ou interrompre l'alimentation du circuit au niveau du tableau de distribution.
2. Ôter les deux vis de montage de la grille d'évent (2 vis).

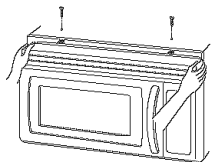

3. Appuyer sur le côté droit inférieur du filtre à charbon.

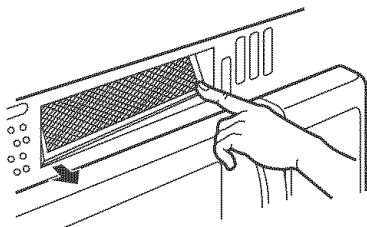

4. Enlever l'ancien filtre.

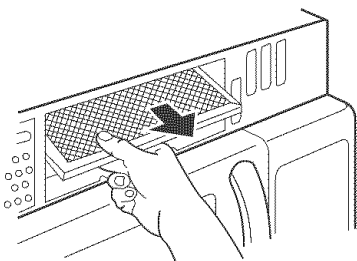

5. Mettre en place un filtre à charbon neuf. Le filtre doit être incliné comme on le voit sur l'illustration.

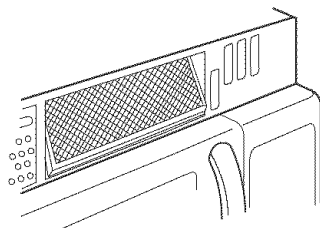

6. Coulisser la partie inférieure de la grille en place. Appuyer sur la partie supérieure jusqu'à emboîtement. Réinstaller les vis de montage. Rétablir l'alimentation électrique de l'appareil, et régler l'horloge.

## REPLACEMENT DE L'AMPOULE DE LA LAMPE DU PLAN DE TRAVAIL

### ATTENTION

Pour éviter tout risque de dommages matériels ou corporels, porter des gants lors du remplacement d'une ampoule.

1. Débrancher le four ou interrompre l'alimentation du circuit au niveau du tableau de distribution.

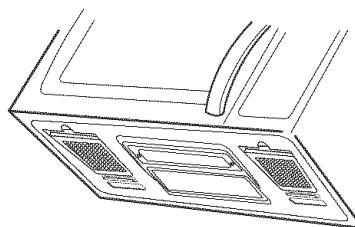

2. Ôter les vis de montage du cabochon.
3. Remplacer chaque ampoule grillée par une ampoule de 30 ou 40 watts pour appareil ménager.
4. Réinstaller le cabochon et les vis de montage.
5. Rétablir l'alimentation électrique de l'appareil.

## REPLACEMENT DE L'AMPOULE DE LA LAMPE DU FOUR

1. Débrancher le four ou interrompre l'alimentation du circuit au niveau du tableau de distribution.
2. Ôter les vis de montage de la grille d'évent (2 vis).
3. Tirer la grille vers l'avant, puis la soulever pour l'enlever.

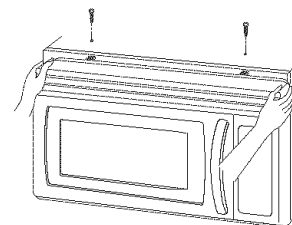

4. Appuyer sur le crochet.

Crochet

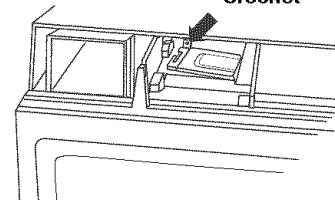

5. Soulever le porte-ampoule.

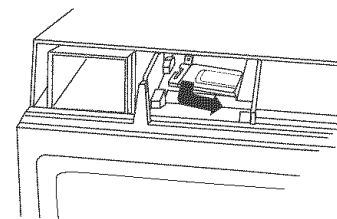

6. Remplacer l'ampoule grillée par une ampoule de 30 ou 40 watts pour appareil ménager.
7. Réinstaller le porte-ampoule.
8. Coulisser la partie inférieure de la grille en place. Appuyer sur la partie supérieure jusqu'à emboîtement. Réinstaller les vis de montage. Rétablir l'alimentation électrique de l'appareil.

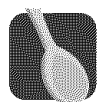

# Ustensiles recommandés

## GUIDE DES USTENSILES POUR FOUR À MICRO-ONDES

UTILISER	NE PAS UTILISER
<p><b>VERRE SPÉCIAL FOUR</b> (traité pour chaleur très forte) :</p> <p>Plats courants, moules à pain, plats à tarte, plats à gâteau, tasses à mesurer, cocottes et plats creux sans bordure métallique.</p> <p><b>PORCELAINE :</b></p> <p>Plats creux, tasses, assiettes et plats de service sans garniture métallique.</p> <p><b>PLASTIQUE :</b></p> <p>Pellicule plastique (pour recouvrir)  -- étirer la pellicule sans la serrer par-dessus le plat et l'appuyer sur les côtés.  Prévoir un évent en retournant légèrement un bord pour permettre à la vapeur de s'échapper. Le plat doit être assez profond pour que la pellicule plastique ne touche pas la nourriture.  Lors du chauffage d'un aliment, la pellicule plastique risque de fondre si elle est en contact avec l'aliment.  N'utiliser tasses, contenants semi-rigides pour congélateur, sachets et plats en plastique que pour une courte durée de cuisson. Le plastique en effet risque de se ramollir par suite de la chaleur des aliments.</p> <p><b>PAPIER :</b></p> <p>Papier essuie-tout, papier ciré, serviettes en papier et assiettes en papier sans garniture ou décoration métallique. Voir l'étiquette du fabricant pour confirmer l'utilisation possible dans le four à micro-ondes.</p>	<p><b>USTENSILES MÉTALLIQUES :</b></p> <p>Le métal empêche l'énergie des micro-ondes d'atteindre l'aliment, ce qui produit une cuisson inégale. Éviter aussi les brochettes en métal, les thermomètres ou plateaux en aluminium. Les ustensiles métalliques peuvent entraîner la production d'arcs électriques risquant d'endommager le four à micro-ondes.</p> <p><b>DÉCORATION MÉTALLIQUE :</b></p> <p>Cocottes, assiettes à diner à bordure ou garniture métallique, etc. Le métal gêne la cuisson normale et peut endommager le four.</p> <p><b>FEUILLES D'ALUMINIUM :</b></p> <p>Éviter les grandes feuilles d'aluminium parce qu'elles gênent la cuisson et peuvent entraîner la formation dangereuse d'arcs. Utiliser de petits morceaux de papier aluminium pour protéger les ailes et les pattes de volaille. S'assurer que TOUT le papier aluminium se trouve à au moins 1 po (2,5 cm) des parois et de la porte du four.</p> <p><b>BOIS :</b></p> <p>Les planches et bols en bois vont se dessécher et peuvent se fendiller ou se fendre si on les utilise dans le four à micro-ondes. Les paniers peuvent réagir de la même façon.</p> <p><b>USTENSILES À COUVERCLE FERMÉ HERMÉTIQUEMENT :</b></p> <p>S'assurer de laisser des événements pour que la vapeur s'échappe des ustensiles avec couvercle.  Percer les sachets de légumes en plastique et autres articles, avant la cuisson.  Des sachets hermétiquement fermés risqueraient d'exploser.</p> <p><b>PAPIER D'EMBALLAGE :</b></p> <p>Éviter d'utiliser des sacs d'emballage en papier.  Ils absorbent trop la chaleur et pourraient brûler.</p> <p><b>USTENSILES AVEC DÉFAUTS OU ÉCAILLÉS :</b></p> <p>Tout ustensile qui est fissuré, écaillé ou présente des défauts risque de casser dans le four.</p> <p><b>ATTACHES EN MÉTAL :</b></p> <p>Retirer les attaches en métal des sachets en papier ou plastique.  Elles peuvent s'échauffer et risquent d'entraîner un feu.</p>



# Guide de dépannage

## AVANT DE CONTACTER UN SERVICE DE DÉPANNAGE

Vérifier la liste suivante pour s'assurer qu'un service de dépannage est vraiment nécessaire. Revoir les informations supplémentaires sur les différents articles pour empêcher tout appel de service qui ne serait pas nécessaire.

PROBLÈME	CAUSES POSSIBLES
Si rien sur le four ne marche	<ul style="list-style-type: none"><li>• vérifier si un fusible n'est pas grillé ou un disjoncteur, déclenché.</li><li>• vérifier si le four est correctement raccordé au circuit électrique de la maison.</li><li>• vérifier que les commandes sont correctement réglées.</li></ul>
Si la lampe intérieure du four ne fonctionne pas	<ul style="list-style-type: none"><li>• l'ampoule est peut-être dévissée ou défectueuse.</li></ul>
Si le four ne chauffe pas	<ul style="list-style-type: none"><li>• vérifier que le tableau de commande a été correctement programmé.</li><li>• vérifier que la porte est bien fermée.</li><li>• vérifier que l'on a bien appuyé sur la touche Enter/Start.</li><li>• vérifier que la minuterie n'a pas été mise en marche au lieu d'une fonction de cuisson.</li></ul>
Si le four prend plus de temps que normalement à cuire ou cuit trop rapidement	<ul style="list-style-type: none"><li>• s'assurer que le niveau de puissance est correctement programmé.</li></ul>
Si l'horloge n'indique pas toujours l'heure exacte	<ul style="list-style-type: none"><li>• vérifier que le cordon est bien introduit dans la prise.</li><li>• s'assurer que le four est le seul appareil branché sur ce circuit.</li></ul>
Si la nourriture cuit de façon inégale	<ul style="list-style-type: none"><li>• s'assurer que la nourriture est présentée de façon uniforme.</li><li>• s'assurer que la nourriture est complètement décongelée avant la cuisson.</li><li>• s'assurer de la disposition des bandes en papier aluminium utilisées pour empêcher une surcuisson.</li></ul>
Si la nourriture n'est pas assez cuite	<ul style="list-style-type: none"><li>• vérifier la recette pour s'assurer que toutes les instructions (quantité, durée et niveau de puissance) ont été correctement suivies.</li><li>• s'assurer que le four à micro-ondes est branché sur un circuit indépendant.</li><li>• s'assurer que la nourriture est complètement décongelée avant la cuisson.</li></ul>
Si la nourriture est trop cuite	<ul style="list-style-type: none"><li>• vérifier la recette pour s'assurer que toutes les instructions (quantité, niveau de puissance, durée, taille du plat) ont été suivies.</li></ul>
En cas d'arcs électriques (étincelles)	<ul style="list-style-type: none"><li>• s'assurer que les plats utilisés peuvent supporter les micro-ondes.</li><li>• s'assurer qu'aucune attache métallique n'a été utilisée.</li><li>• s'assurer que le four n'a pas été mis en marche alors qu'il était vide.</li><li>• s'assurer que la grille en métal (le cas échéant) est correctement installée sur ses 4 supports.</li></ul>
Si l'afficheur indique un décompte mais que le four ne cuit pas	<ul style="list-style-type: none"><li>• vérifier que la porte est bien fermée.</li><li>• vérifier que la minuterie n'a pas été mise en marche au lieu d'une fonction de cuisson.</li></ul>
Le ventilateur se met en marche automatiquement	<ul style="list-style-type: none"><li>• si la température augmente excessivement autour du four à micro-ondes, le ventilateur de la hotte d'extraction se met en marche automatiquement (à la vitesse HAUTE) pour le refroidissement du four. Il peut rester en marche pendant une heure au maximum pour refroidir le four.</li></ul>



# Guide de dépannage



## AVERTISSEMENT

Pour éviter tout choc électrique qui pourrait entraîner de graves blessures ou même la mort, ne pas retirer le boîtier extérieur. Seul un réparateur autorisé doit retirer ce boîtier.

## QUESTIONS ET RÉPONSES

QUESTION	RÉPONSE
Puis-je utiliser une autre grille dans mon four à micro-ondes pour que je puisse réchauffer ou cuire sur deux grilles en même temps?	N'utiliser que la grille qui est fournie avec le four à micro-ondes. L'utilisation de toute autre grille pourrait entraîner de médiocres performances de cuisson et/ou la production d'arcs et endommager le four.
Puis-je utiliser des ustensiles en métal ou en aluminium dans le four à micro-ondes?	Le métal utilisable comprend le papier aluminium pour protéger certaines parties (utiliser de petits morceaux plats). Ne jamais laisser le métal entrer en contact avec les parois ou la porte.
Parfois, la porte du four à micro-ondes semble onduler. Est-ce normal?	Cette apparence est normale et ne modifie pas le fonctionnement du four à micro-ondes.
Quels sont les bourdonnements que j'entends lorsque le four à micro-ondes fonctionne?	C'est le bruit du transformateur lorsque le magnétron se met en marche par intermittence.
Pourquoi le plat devient-il très chaud lorsque je fais cuire de la nourriture dans le four à micro-ondes?	Lorsque la nourriture devient très chaude, elle conduit la chaleur jusqu'au plat. Utiliser des maniques pour retirer la nourriture après la cuisson. Le plat n'est peut-être pas utilisable dans un four à micro-ondes.
Qu'est-ce que la période d'attente?	La période d'attente est la période après la sortie du four de l'aliment, couvert, pour continuer la cuisson. Ce processus permet à la cuisson de se terminer, économise de l'énergie et libère le four pour d'autres utilisations.
Puis-je faire éclater du maïs dans le four? Comment obtenir les meilleurs résultats?	Oui. Il est possible de faire éclater du maïs spécial pour four à micro-ondes en suivant les instructions du fabricant ou en utilisant la touche Popcorn préprogrammée. Ne pas utiliser de sachets en papier ordinaire. Utiliser le test d'écoute en arrêtant le four dès que l'on n'entend plus qu'un éclatement toutes les secondes ou toutes les deux secondes. Ne pas essayer de faire éclater des grains qui n'auraient pas encore éclaté. Il est possible d'utiliser des dispositifs spéciaux pour l'éclatement du maïs en four à micro-ondes. Avec ceux-ci, s'assurer de suivre les instructions du fabricant. Ne pas faire éclater de maïs dans des ustensiles en verre.
Pourquoi de la vapeur sort-elle de l'évent?	De la vapeur est normalement produite lors de la cuisson. Le four à micro-ondes a été conçu pour laisser échapper cette vapeur par l'évent.



# Garantie

## Garantie complète d'une année

Maytag réparera ou remplacera (ceci incluant les frais de main-d'œuvre) toute pièce qui présenterait un vice de matériau ou de fabrication.

## Garantie limitée

Au-delà d'une année après la date de l'achat initial au détail, Maytag remplacera gratuitement, comme il est indiqué dans le paragraphe ci-dessous, toute pièce qui aura présenté un vice de matériau ou de fabrication. Le propriétaire de l'appareil devra payer tous les autres frais, y compris les frais de kilométrage, de transport, de déplacement et de diagnostic, le cas échéant.

## De la seconde à la cinquième année

Maytag remplacera, gratuitement pour les pièces et la main-d'œuvre, le magnétron, le clavier tactile et le microprocesseur, en cas de vice de matériau ou de fabrication.

## Garantie limitée hors des États-Unis et du Canada - Pièces

Pendant une (1) année à compter de la date de l'achat initial au détail, toute pièce qui se révélerait défectueuse dans des conditions normales d'usage ménager, sera réparée ou remplacée gratuitement (pièce seulement); le propriétaire devra assumer tous les autres frais, y compris les frais de main-d'œuvre, de kilométrage, de transport, de déplacement et de diagnostic, le cas échéant.

## Résidents canadiens

Les garanties ci-dessus couvrent un appareil installé au Canada seulement s'il a été agréé par la CSA, sauf si l'appareil a été introduit au Canada à l'occasion d'un changement de résidence des États-Unis vers le Canada.

## Ne sont pas couverts par ces garanties :

- Le remplacement de fusibles, le réenclenchement de disjoncteurs ou la correction du réseau de plomberie ou de l'alimentation électrique.
- Le nettoyage et l'entretien normaux du produit, y compris le remplacement d'ampoules.
- Les produits dont les numéros de série d'origine ont été enlevés, modifiés ou ne sont pas facilement visibles.
- Les produits achetés à des fins commerciales, industrielles ou de location.
- Les produits situés à l'extérieur des États-Unis ou du Canada.
- Les frais de service supplémentaires dans le cas où un réparateur doit effectuer des réparations en plus des réparations normales, en dehors des heures de service normales ou encore dans une région à l'extérieur de son district habituel.
- Des réglages après la première année.
- Des réparations résultant des raisons suivantes :
  - Installation, système d'évacuation ou entretien incorrects.
  - Toute modification ou tout réglage non autorisés par le fabricant.
  - Tout accident, mauvaise utilisation, usage abusif, incendie, inondation ou catastrophe naturelle.
  - Raccordement incorrect à l'alimentation de gaz ou à l'alimentation électrique, de tension ou intensité incorrecte.
  - Utilisation d'ustensiles, contenants ou accessoires incorrects qui endommagent le produit.
- Déplacement.

## Si l'intervention d'un dépanneur est nécessaire :

- Contacter le détaillant chez qui l'appareil a été acheté, ou contacter Maytag Services<sup>SM</sup>, service à la clientèle de Maytag au **1-800-688-9900**, aux É.-U. ou **1-800-688-2002** au Canada, pour obtenir les coordonnées d'une agence de service agréée.
  - Veiller à conserver la facture d'achat pour justifier de la validité de la garantie. Pour d'autres informations en ce qui concerne les responsabilités du propriétaire à l'égard du service sous garantie, voir le texte de la GARANTIE.
  - Si le détaillant ou l'agence de service après-vente ne peut résoudre le problème, écrivez à Maytag Services<sup>SM</sup>, attention CAIR<sup>®</sup> Center, P.O. Box 2370, Cleveland, TN 37320-2370, ou téléphoner au **1-800-688-9900** aux É.-U. ou au **1-800-688-2002** au Canada.
- REMARQUE :** Lors de tout contact concernant un problème, fournir l'information suivante :
- a. Nom, adresse et numéro de téléphone du client;
  - b. Numéro de modèle et numéro de série de l'appareil;
  - c. Nom et adresse du détaillant ou de l'agence de service;
  - d. Description claire du problème observé;
  - e. Preuve d'achat (facture de vente).
- Les guides d'utilisation, les manuels de service et les renseignements sur les pièces sont disponibles auprès de Maytag Services<sup>SM</sup>, service à la clientèle de Maytag.

## EN AUCUN CAS MAYTAG NE SERA TENUE RESPONSABLE DE DOMMAGES DIRECTS OU INDIRECTS.

Cette garantie confère à l'acheteur des droits juridiques spécifiques. L'acheteur peut également jouir d'autres droits, variables d'un état à un autre ou d'une province à une autre. Par exemple, certains états ou provinces ne permettent pas l'exclusion ou la limitation de dommages directs ou indirects. Cette limitation peut donc ne pas s'appliquer dans le cas de l'acheteur.

# Horno de microondas con campana de ventilación integrada

## Guía de uso y cuidado

Modelo MMV4205AA



Instrucciones importantes  
sobre seguridad..... 58-60



Características..... 61-62



Funcionamiento..... 63-78



Cuidado y limpieza ..... 79-80



Utensilios recomendados..... 81



Localización y solución de averías.... 82-83



Garantía..... 84

Conserve las instrucciones para referencia futura.  
Asegúrese de que esta guía permanezca con el horno.



# Instrucciones importantes sobre seguridad

**Instalador:** Por favor deje esta guía junto con el electrodoméstico.

**Consumidor:** Por favor lea y conserve esta guía para referencia futura.

Conserve el recibo de compra y/o el cheque cancelado como prueba de compra.

Número de modelo \_\_\_\_\_

Número de serie \_\_\_\_\_

Fecha de compra \_\_\_\_\_

En nuestro continuo afán de mejorar la calidad y rendimiento de nuestros electrodomésticos, puede que sea necesario modificar el electrodoméstico sin actualizar esta guía.

Si tiene preguntas, por favor escríbanos (incluya el número de modelo y su número de teléfono) o llame a:

Maytag Services<sup>SM</sup>

Attn: CAIR<sup>®</sup> Center

P.O. Box 2370

Cleveland, TN 37320-2370

1-800-688-9900 en EE.UU.

1-800-688-2002 en Canadá

(Lunes a Viernes desde las 8:00 a.m hasta las 8:00 p.m

Hora del Este)

Internet: <http://www.maytag.com>

## Información sobre las instrucciones de seguridad

Las advertencias e instrucciones importantes sobre seguridad que aparecen en esta guía no están destinadas a cubrir todas las posibles circunstancias y situaciones que puedan ocurrir. Se debe ejercer sentido común, precaución y cuidado cuando instale, efectúe mantenimiento o cuando use el microondas.

Siempre póngase en contacto con su distribuidor, agente de servicio o fabricante si surgen problemas o situaciones que usted no comprenda.

## Reconozca los símbolos, advertencias y etiquetas de seguridad

### PELIGRO

**PELIGRO** – Riesgos inmediatos que **CAUSARÁN** lesiones personales graves o mortales.

### ADVERTENCIA

**ADVERTENCIA** – Peligros o prácticas no seguras que **PODRÍAN** causar lesión o personal grave o mortal.

### PRECAUCIÓN

**PRECAUCIÓN** – Peligros o prácticas no seguras que **PODRÍAN** causar lesión personal menos grave.

### PRECAUCIÓN

Para evitar lesión personal o daños materiales, observe lo siguiente:

1. **NO** fría con grasa en el horno. La grasa puede sobrecalentarse y ser peligrosa de manipular.
2. **NO** cocine ni recaliente huevos enteros o con una yema no rota usando energía de microondas. Puede haber acumulación de presión y reventar. Perfore la yema con un tenedor o cuchillo antes de cocinar.
3. Perfore la cáscara de las papas, tomates y alimentos similares antes de cocinarlos con energía de microondas. Cuando la cáscara es perforada, el vapor escapa uniformemente.
4. **NO** haga funcionar el horno sin tener alimentos en su interior.
5. Use solamente palomitas de maíz en envases diseñados y etiquetados para uso en microondas. Las palomitas de maíz comienzan a reventar en distintos momentos dependiendo de los vatios del horno. No continúe calentando después de que han dejado de reventar. Las palomitas se quemarán. No deje el horno sin supervisión.
6. **NO** use termómetros regulares de cocina en el horno. La mayoría de los termómetros de cocina contienen mercurio y pueden causar un arco eléctrico, mal funcionamiento o daño al horno.
7. **NO** use utensilios metálicos en el horno.
8. Nunca use papel, plástico u otros materiales combustibles que no estén destinados para cocinar con ellos.
9. Cuando cocine con papel, plástico u otros materiales combustibles, siga las recomendaciones del fabricante sobre el uso del producto.
10. **NO** use toallas de papel que contengan nilón u otra fibra sintética. Las fibras sintéticas calentadas pueden derretirse y encender el papel.
11. **NO** caliente bolsas de plástico ni envases sellados en el horno. El líquido o el alimento pueden expandirse rápidamente y causar la rotura del envase o de la bolsa. Perfore o abra el envase o la bolsa antes de cocinar.
12. Para evitar el mal funcionamiento de marcapasos, consulte a su médico o al fabricante del marcapaso respecto a los efectos de la energía de microondas en el marcapaso.



# Instrucciones importantes sobre seguridad

## ⚠️ ADVERTENCIA

- Para evitar el riesgo de un choque eléctrico o la muerte, este horno debe ser puesto a tierra.
- Para evitar el riesgo de un choque eléctrico o la muerte, el enchufe no debe ser modificado.

## Instrucciones para la puesta a tierra

**El horno DEBE ser puesto a tierra.** La puesta a tierra reduce la posibilidad de un choque eléctrico ofreciendo un alambre de escape para la corriente eléctrica si es que ocurre un cortocircuito. Este horno está equipado con un cordón eléctrico provisto de un enchufe con puesta a tierra. El enchufe debe ser enchufado en un tomacorriente que esté debidamente instalado y puesto a tierra. Vea las instrucciones de instalación.

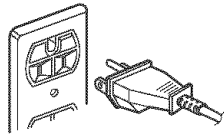

Consulte a un electricista o técnico calificado si no comprende bien las instrucciones de puesta a tierra o si tiene dudas respecto a la puesta a tierra del horno.

**No use un cordón de extensión.** Si el cordón eléctrico del aparato es demasiado corto, solicite a un electricista calificado que instale un tomacorriente de tres alvéolos. Este horno debe ser enchufado en un circuito separado de 60 Hz y usado con la alimentación eléctrica mostrada en la tabla de especificaciones. Cuando el horno comparte el circuito con otros equipos, pueden ser necesarios tiempos de cocción más largos y los fusibles se pueden fundir.

El horno de microondas funciona con la corriente estándar del hogar de 110-120V.

## Declaración de interferencia de radiofrecuencia de la Comisión Federal de Comunicaciones (EE.UU. solamente)

Este equipo genera y usa energía de frecuencia ISM y si no es instalado y usado en forma debida, es decir, en estricto cumplimiento con las instrucciones del fabricante, puede causar interferencia con la recepción de la radio y de la televisión. Se ha comprobado y confirmado que cumple con los límites estipulados para equipos ISM (Industriales, Científicos, Médicos) en virtud de la sección 18 de los reglamentos de la FCC, que han sido diseñados para proveer protección razonable contra tal interferencia en una instalación residencial.

Sin embargo, no se garantiza que no ocurrirá interferencia en alguna instalación determinada. Si este equipo causa interferencia con la recepción de radio y de televisión, lo cual puede ser determinado apagando y encendiendo el equipo, se recomienda que el usuario trate de corregir la interferencia mediante una o más de las siguientes recomendaciones:

- Cambie de dirección la antena de recepción de la radio o televisión.
- Ubique en otro lugar el horno de microondas con respecto al receptor.
- Mueva el horno de microondas a un lugar alejado del receptor.
- Enchufe el microondas en un tomacorriente diferente de modo que el microondas y el receptor estén en circuitos diferentes.

**El fabricante** no es responsable de ninguna interferencia de radio o televisión causada por **la modificación no autorizada** a este horno de microondas. Es responsabilidad del usuario corregir tal interferencia.

## Precauciones para evitar posible exposición a energía de microondas excesiva

- NO** intente hacer funcionar este horno con la puerta abierta pues se puede producir exposición perjudicial a la energía de microondas. Es importante no modificar ni alterar los entrecierres de seguridad.
- NO** coloque ningún objeto entre la parte delantera del horno y la puerta ni deje que se acumulen suciedad o residuos de limpiadores en las superficies de sellado.
- NO** haga funcionar este horno si está dañado. Es particularmente importante que la puerta del horno cierre bien y que no se hayan dañado:
  1. la puerta (doblada)
  2. las bisagras y pestillos (rotos o sueltos)
  3. las juntas de la puerta y las superficies de sellado.
- El horno no debe ser ajustado ni reparado por ninguna persona que no sea personal de servicio calificado.

## ⚠️ ADVERTENCIA

Los líquidos tales como el agua, café o té pueden calentarse más allá del punto de ebullición sin que parezca que están hirviendo debido a la tensión superficial del líquido. No siempre se verán las burbujas o hervor cuando el envase es retirado del horno. **ESTO PUEDE RESULTAR EN QUE LOS LÍQUIDOS MUY CALIENTES SE DERRAMEN REPENTINAMENTE CUANDO SE INSERTA EN EL LÍQUIDO UNA CUCHARA U OTRO UTENSILIO.** Para reducir el riesgo de lesión a personas:

1. **NO** sobrecaliente el líquido.
2. Revuelva el líquido antes y a la mitad de calentarse.
3. **NO** use envases con lados rectos y cuellos estrechos.
4. Después de calentar, deje el envase en el horno de microondas por un corto tiempo antes de retirarlo.
5. Use extremo cuidado cuando inserte una cuchara u otro utensilio en el contenedor.

## CONSERVE ESTAS INSTRUCCIONES



# Instrucciones importantes sobre seguridad

## ADVERTENCIA

Cuando use aparatos eléctricos, se deben seguir instrucciones de seguridad básicas para reducir el riesgo de quemaduras, choque eléctrico, incendio, lesión a personas o exposición a energía microondas excesiva.

1. **LEA** todas las instrucciones antes de usar el horno.
2. **LEA Y SIGA** las "PRECAUCIONES PARA EVITAR POSIBLE EXPOSICIÓN A ENERGÍA DE MICROONDAS EXCESIVA" en la página 59.
3. Instale o ubique este horno **SOLAMENTE** de acuerdo con las instrucciones de instalación de esta guía.
4. Algunos productos tales como huevos enteros y envases sellados – por ejemplo, frascos de vidrio cerrados – pueden explotar y **NO DEBEN** ser **CALENTADOS** en este horno.
5. Use este horno **SOLAMENTE** para el propósito para el cual ha sido diseñado como se describe en esta guía. No use productos químicos o vapores corrosivos en este horno. Este tipo de horno ha sido específicamente diseñado para calentar, cocinar o secar alimento. No ha sido diseñado para uso industrial o de laboratorio.
6. Al igual que con cualquier electrodoméstico, es necesaria una **SUPERVISIÓN ESTRICTA** cuando es usado por **NIÑOS** o **PERSONAS ENFERMAS**.
7. Vea las instrucciones de limpieza de la puerta en la sección "Cuidado y limpieza".
8. Los frascos de alimentos de bebé deben ser abiertos para calentarlos y el contenido debe revolverse o sacudirse antes del consumo para evitar quemaduras.
9. **NO** use este horno para propósitos comerciales. Fue fabricado para uso doméstico solamente.
10. **NO** caliente biberones en el horno.
11. **NO** haga funcionar este horno si el cordón eléctrico o el enchufe están dañados, si no está funcionando en forma debida o si se ha dañado o dejado caer.
12. Este horno, incluyendo el cordón eléctrico, debe ser reparado **SOLAMENTE** por personal de servicio calificado. Se requieren herramientas especiales para reparar este horno. Póngase en contacto con el centro de servicio autorizado más cercano para el examen, reparación o ajuste del horno.
13. **NO** cubra ni bloquee el filtro u otros orificios del horno.
14. **NO** guarde este horno al aire libre. **NO** use este producto cerca del agua – por ejemplo, cerca de un fregadero, en un sótano húmedo, cerca de una piscina o lugares similares.
15. **NO** sumerja el cordón eléctrico o el enchufe en agua.
16. Mantenga el cordón eléctrico **ALEJADO** de las superficies **CALIENTES**.
17. **NO** deje que el cordón eléctrico cuelgue sobre el borde de la mesa o de la encimera.
18. Limpie con frecuencia la campana de ventilación.
19. **NO** deje que se acumule grasa en la campana o en los filtros.
20. Tenga cuidado cuando limpie los filtros de la campana de ventilación. Los agentes de limpieza corrosivos tales como los limpiadores de horno a base de lejía pueden dañar los filtros.
21. Cuando flamee alimentos debajo de la campana, encienda el ventilador.
22. Este horno puede usarse tanto sobre estufas a gas como eléctricas de 36 pulgadas o menos de ancho.

## PRECAUCIÓN

A fin de evitar el peligro de incendio en la cavidad del horno:

- a. **NO** cocine demasiado el alimento. Preste cuidadosa atención al horno cuando coloque en su interior papel, plástico u otros materiales combustibles.
- b. Retire las ataduras de alambre de las bolsas de papel o de plástico antes de colocar la bolsa en el horno.
- c. Si algún material dentro del horno se enciende, mantenga la puerta del horno **CERRADA**. Apague el horno y desenchufe el cordón eléctrico o desconecte la energía eléctrica en el fusible o en el panel del disyuntor.
- d. **NO** use la cavidad del horno para almacenamiento. **NO** guarde artículos de papel, utensilios de cocina o alimentos en la cavidad del horno cuando no esté en uso.

**CONSERVE ESTAS INSTRUCCIONES**



# Características

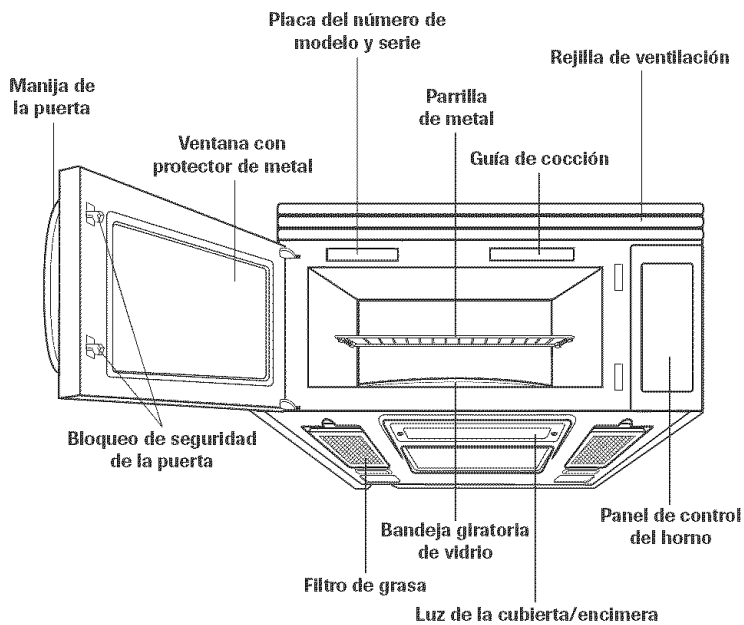

## ESPECIFICACIONES DEL HORNO

Alimentación eléctrica	120 VCA, 60 Hz
Potencia de entrada	1.700 W
Potencia de cocción	1.150 W (Norma 60705 IEC)
Frecuencia	2.450 MHz
Potencia nominal	14,5 A
Dimensiones exteriores (ancho x alto x profundidad)	29 15/16" (76,04 cm) x 16 7/16" (41,75 cm) x 15 5/8" (39,69 cm)
Capacidad interior	2,0 pies <sup>3</sup> (0,06 m <sup>3</sup> )
Peso neto	65 lbs (29,48 kg)

## MMV4205AA

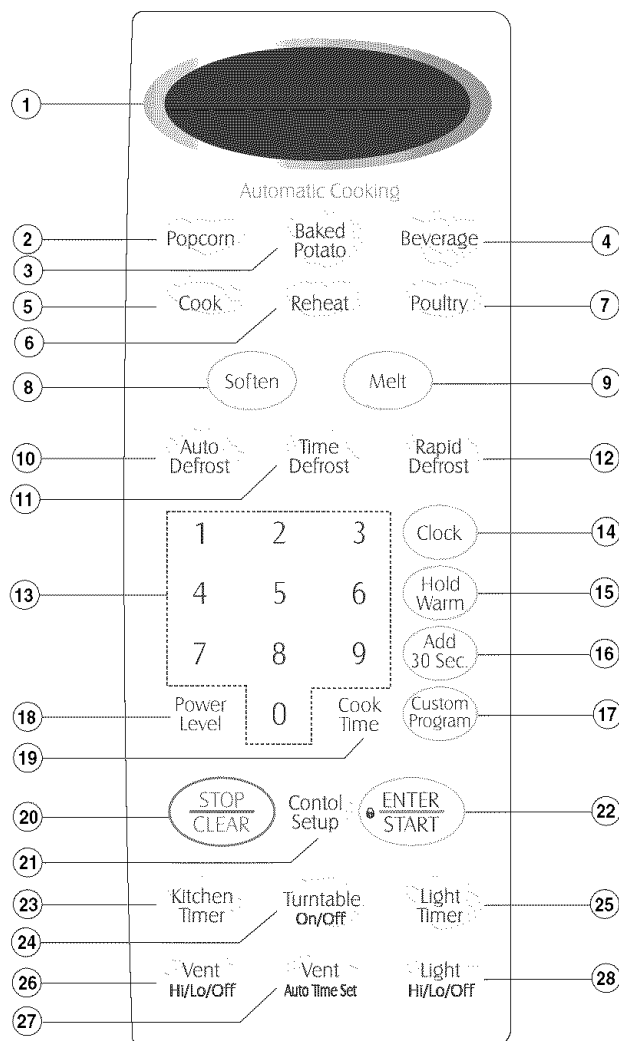



# Características

## CARACTERÍSTICAS

**NOTA:** El estilo y las características varían según el modelo.

1. **'DISPLAY' (Pantalla digital):** La pantalla incluye un reloj e indicadores que muestran la hora del día, los ajustes de tiempo de cocción y las funciones de cocción seleccionadas.
2. **'POPCORN' (Palomitas de maíz):** Oprima esta tecla cuando prepare palomitas de maíz en su horno de microondas.
3. **'BAKED POTATO' (Papas al horno):** Oprima esta tecla para asar papas.
4. **'BEVERAGE' (Bebidas):** Oprima esta tecla para recalentar una o dos tazas de una bebida.
5. **'COOK' (Cocción):** Oprima esta tecla para cocinar verduras frescas o congeladas, cacerolas, arroz, avena, tocino, huevos revueltos y platillos principales congelados.
6. **'REHEAT' (Recalentar):** Oprima esta tecla para recalentar rebanadas de pizza, platos de comida, sopas/salsas, cacerolas y panecillos/bizcochos.
7. **'POULTRY' (Carne de ave):** Oprima esta tecla para cocinar alas de pollo, croquetas de pollo, pollo picante y pollo mexicano.
8. **'SOFTEN' (Suavizar):** Oprima esta tecla para suavizar mantequilla, helado, queso crema y jugos congelados.
9. **'MELT' (Derretir):** Oprima esta tecla para derretir mantequilla/margarina, chocolate, queso y malvaviscos.
10. **'AUTO DEFROST' (Descongelación automática):** Carne de res, carne de ave, pescado y pan. Oprima esta tecla para seleccionar el tipo de alimento y descongelar alimentos según el peso.
11. **'TIME DEFROST' (Tiempo de descongelación):** Oprima esta tecla para descongelar la mayoría de otros alimentos congelados.
12. **'RAPID DEFROST' (Descongelación rápida):** Esta tecla ofrece descongelación RÁPIDA para 1 libra (0,45 kg) de alimento congelado.
13. **'NUMBER' (Número):** Oprima las teclas numéricas para indicar el tiempo de cocción, el nivel de potencia, las cantidades o los pesos.
14. **'CLOCK' (Reloj):** Oprima esta tecla para programar la hora del día.
15. **'HOLD WARM' (Mantener caliente):** Oprima esta tecla para mantener calientes los alimentos cocinados en el horno hasta durante 90 minutos.
16. **'ADD 30 SEC' (Agregar 30 seg.):** Oprima esta tecla para ajustar y comenzar rápidamente en el nivel de potencia de 100%.
17. **'CUSTOM PROGRAM' (Programa personalizado):** Oprima esta tecla para recuperar una instrucción de cocción anteriormente programada en la memoria.
18. **'POWER LEVEL' (Nivel de potencia):** Oprima esta tecla para seleccionar un nivel de potencia de cocción.
19. **'COOK TIME' (Tiempo de cocción):** Oprima esta tecla para ajustar el tiempo de cocción.
20. **'STOP/CLEAR' (Apagar/Anular):** Oprima esta tecla para apagar el horno o anular todas las entradas.
21. **'CONTROL SETUP' (Ajuste de los controles):** Oprima esta tecla para cambiar los ajustes implícitos del horno tales como el sonido, el reloj, la velocidad de despliegue de la pantalla y el peso de descongelación.
22. **'ENTER/START' (Aceptar/Puesta en marcha):** Oprima esta tecla para poner en marcha una función. Si usted abre la puerta después de que el horno comienza a cocinar, oprima la tecla 'ENTER/START' nuevamente.
23. **'KITCHEN TIMER' (Temporizador de la cocina):** Oprima esta tecla para ajustar el temporizador de la cocina.
24. **'TURNTABLE ON/OFF' (Bandeja giratoria encendida/apagada):** Oprima esta tecla para apagar la bandeja giratoria. La palabra 'OFF' (Apagado) aparecerá en la pantalla. Esta opción no está disponible en los modos de cocción y de descongelación automáticas.
25. **'LIGHT TIMER' (Temporizador de la luz):** Oprima esta tecla para ajustar el temporizador de la luz.
26. **'VENT HI/LO/OFF' (Ventilador alto/bajo/apagado):** Oprima esta tecla para encender o apagar el ventilador.
27. **'VENT AUTO TIME SET' (Ajuste automático del tiempo de ventilación):** Oprima esta tecla para ajustar el tiempo de funcionamiento del ventilador (1, 3, 5, 10 o 30 minutos).
28. **'LIGHT HI/LO/OFF' (Luz alta/baja/apagada):** Oprima esta tecla para encender la luz de la cubierta/encimera.



# Funcionamiento

## CONOZCA SU HORNO DE MICROONDAS

En esta sección se describen los conceptos de la cocción con microondas y los conocimientos básicos que necesita para hacer funcionar su horno de microondas. Por favor lea esta información antes de usarlo.

### PRECAUCIÓN

- Para evitar el riesgo de sufrir una lesión personal o daño material, no haga funcionar el horno vacío.
- Para evitar el riesgo de sufrir una lesión personal o daño material, no use en el horno utensilios de grés, papel de aluminio, utensilios de metal o con adornos de metal.

## 'CLOCK' (Reloj)

Este horno tiene un reloj de 12 horas.

**Ejemplo: Para programar el reloj a las 8:00 a.m.**



8 0 0



- Oprima la tecla **'CLOCK'**.
- Programe el tiempo usando las teclas numéricas.
- Oprima la tecla **'ENTER/START'**. (Oprima la tecla número 1 para 'AM' y la tecla número 2 para 'PM'.)
- Oprima la tecla **'ENTER/START'**.

## 'KITCHEN TIMER' (Temporizador de la cocina)

Usted puede usar su horno de microondas como un temporizador. Use el temporizador para programar hasta 99 minutos, 99 segundos.

**Ejemplo: Para programar 3 minutos.**



3 0 0



- Oprima la tecla **'KITCHEN TIMER'**.
- Programe el tiempo usando las teclas numéricas.
- Oprima la tecla **'ENTER/START'**. Cuando el tiempo haya transcurrido, usted oírá varias señales sonoras y en la pantalla aparecerá **'END' (Fin)**.

## 'CONTROL SETUP' (Ajuste de los controles)

Usted puede cambiar los valores implícitos de las señales sonoras, del reloj, de la velocidad de despliegue de la pantalla y del peso de descongelación. Vea la tabla siguiente para mayor información.

No.	Función	No.	Resultado
1	Señal sonora ACTIVA/INACTIVA	1 2	ACTIVA INACTIVA
2	Despliegue del reloj	1 2	ACTIVO INACTIVO
3	Pantalla	1 2 3	Lenta Normal Rápida
4	Medida del peso de descongelación	1 2	Lbs Kg

**Ejemplo: Para cambiar la medida del peso de descongelación (de lbs a kg).**



4

2

- Oprima la tecla **'CONTROL SETUP'**.
- Oprima la tecla número **4**.
- Oprima la tecla número **2**.

## 'VENT HI/LO/OFF' (Ventilador alto/bajo/apagado)



El **VENTILADOR**

mueve el vapor y otros humos de la superficie de cocción.

Oprima la tecla **'VENT HI/LO/OFF'** una vez para velocidad alta, dos veces para velocidad baja o tres veces para apagar el ventilador.

**NOTA:** Si la temperatura está demasiado caliente alrededor del horno de microondas, el ventilador en la campana de ventilación se pondrá en marcha automáticamente en velocidad ALTA para enfriar el horno. Puede quedar encendido hasta una hora para enfriar el horno. Cuando esto sucede, no se puede apagar el ventilador.

## 'VENT AUTO TIME SET' (Ajuste automático del tiempo de ventilación)

**Ejemplo: To set 30 minutes for vent high.**



- Oprima la tecla **'VENT HI/LO/OFF'**.
- Oprima la tecla **'VENT AUTO TIME SET'** 5 veces.

## 'LIGHT HI/LO/OFF' (Luz alta/baja/apagada)



Oprima la tecla **'LIGHT HI/LO/OFF'** una vez para luz brillante, dos veces para luz nocturna o tres veces para apagar la luz.



# Funcionamiento

## BLOQUEO PARA NIÑOS

Usted puede bloquear el panel de control para evitar que el microondas sea accidentalmente puesto en marcha o usado por los niños.

La característica de bloqueo para niños también es útil cuando limpie el panel de control. El bloqueo además evita la programación accidental cuando se está limpiando el panel de control.

**Ejemplo: Para programar el bloqueo para niños.**



1. Oprima la tecla **'STOP/CLEAR'**.
2. Oprima y mantenga oprimida la tecla **'ENTER/START'** durante más de 4 segundos. La palabra **'LOCKED' (Bloqueado)** aparecerá en la pantalla y se escucharán dos señales sonoras.



**Ejemplo: Para anular el bloqueo para niños.**



1. Oprima y mantenga oprimida la tecla **'ENTER/START'** durante más de 4 segundos. La palabra **'LOCKED' (Bloqueado)** desaparecerá y usted oírá dos señales sonoras.

## 'ADD 30 SEC.' (Agregar 30 segundos)

Esta tecla ahorra tiempo y le permite programar rápidamente y poner en marcha la cocción sin la necesidad de oprimir la tecla 'ENTER/START'.

**Ejemplo: Para programar un período de 2 minutos.**



1. Oprima la tecla **'ADD 30 SEC.'** 4 veces. El horno comienza a cocinar y muestra la cuenta regresiva del tiempo.

## 'LIGHT TIMER' (Temporizador de la luz)

Usted puede ajustar la **LUZ** para encenderse y apagarse automáticamente en cualquier momento. La luz se enciende a la misma hora todos los días hasta que sea reprogramada.

**Ejemplo: Para que la luz se encienda a las 2:00 a.m. y se apague a las 7:00 a.m.**



2 0 0



7 0 0



1. Oprima la tecla **'LIGHT TIMER'**.
2. Indique la hora en que usted desea que la LUZ se encienda.
3. Oprima la tecla **'ENTER/START'**. (Oprima la tecla número 1 para 'AM' y la tecla número 2 para 'PM'.)
4. Oprima la tecla **'ENTER/START'** nuevamente.
5. Indique la hora en que usted desea que la LUZ se apague.
6. Oprima la tecla **'ENTER/START'**. (Oprima la tecla número 1 para 'AM' y la tecla número 2 para 'PM'.)
7. Oprima la tecla **'ENTER/START'**.

**NOTA:**

- Para cambiar la hora a la que la LUZ se enciende y apaga, repita del paso 1 al 7.

**Ejemplo: Para cancelar el TEMPORIZADOR DE LA LUZ.**



1. Oprima la tecla **'LIGHT TIMER'**.
2. Oprima la tecla **'STOP/CLEAR'**.

**NOTA:**

- Si usted desea cancelar el TEMPORIZADOR DE LA LUZ cuando esté en funcionamiento, oprima la tecla 

## 'HOLD WARM' (Mantener caliente)

Usted puede mantener caliente el alimento cocinado en su horno de microondas 90 minutos. Usted puede usar la tecla 'HOLD WARM' por sí sola o automáticamente después de un ciclo de cocción.

**Ejemplo: Para usar 'HOLD WARM'.**



1. Oprima la tecla **'HOLD WARM'**.
2. Oprima la tecla **'ENTER/START'**.

**NOTAS:**

- **'HOLD WARM'** funciona hasta durante 90 minutos.
- **El alimento que se cocine tapado** debe estar tapado durante 'HOLD WARM'.
- **Los artículos de pastelería** (pays, empanadas dulces) no deben estar tapados durante 'HOLD WARM'.
- **Las comidas completas** mantenidas calientes en un plato de servir pueden cubrirse durante 'HOLD WARM'.

Tipo de alimento	Cantidad recomendada
Líquido	1 a 2 tazas
Seco	5 a 10 onzas (142 a 284 g)

**Para activar automáticamente la función 'HOLD WARM' después de la ejecución de otro ciclo de cocción:**

- Cuando esté programando las instrucciones de cocción, oprima 'HOLD WARM' antes de oprimir 'ENTER/START'.
- Cuando se termina el último ciclo de cocción, se oírán dos señales sonoras y 'HOLD WARM' aparecerá en la pantalla del horno.
- Usted puede programar 'HOLD WARM' para que siga al ciclo 'AUTO DEFROST' o a cocción con ciclos múltiples.



# Funcionamiento

## 'TURNTABLE ON/OFF' (Bandeja giratoria encendida/apagada)

Turntable On/Off

Para obtener mejores resultados de la cocción mantenga activa la bandeja giratoria. Se puede desactivar cuando use platos grandes.

Oprima la tecla **'TURNTABLE ON/OFF'** para activar o desactivar la bandeja giratoria.

### NOTAS:

- Esta opción no está disponible en los modos de cocción y de descongelación automáticas.
- **Algunas veces la bandeja giratoria está muy caliente.** Tenga cuidado al tocar la bandeja durante y después de la cocción.
- **No haga funcionar el horno vacío.**

## 'CUSTOM PROGRAM' (Programa personalizado)

La tecla 'CUSTOM PROGRAM' le permite recuperar una instrucción de cocción previamente guardada en la memoria y comenzar a cocinar rápidamente.

**Ejemplo: Para cocción de 2 minutos.**

Custom Program

2 0 0

ENTER START

1. Oprima la tecla **'CUSTOM PROGRAM'**.
2. Programe el tiempo de cocción.
3. Oprima la tecla **'ENTER/START'**.

**Ejemplo: Para recuperar el programa personalizado.**

Custom Program

ENTER START

1. Oprima la tecla **'CUSTOM PROGRAM'**.
2. Oprima la tecla **'ENTER/START'**. Cuando se acaba el tiempo de cocción, usted oír cuatro señales sonoras y en la pantalla aparecerá **'COOK END' (Fin de cocción)**.

## COCCIÓN CON NIVELES DE POTENCIA ALTOS

**Ejemplo: Para cocinar alimento durante 8 minutos, 30 segundos a un nivel de potencia de 100%.**

8 3 0

ENTER START

1. Programe el tiempo de cocción.
2. Oprima la tecla **'ENTER/START'**.

Cuando se acaba el tiempo de cocción, usted oír cuatro señales sonoras y en la pantalla aparecerá **'COOK END' (Fin de cocción)**.

## COCCIÓN CON NIVELES DE POTENCIA INFERIORES

La cocción en el nivel de potencia 'HIGH' (Alto) no siempre le da los mejores resultados con los alimentos que necesitan ser cocinados más lentamente, tales como los asados, los alimentos horneados o los flanes. Su horno tiene 10 ajustes de potencia además de 'HIGH'.

**Ejemplo: Para cocinar alimento durante 7 minutos, 30 segundos a un nivel de potencia de 70%.**

7 3 0

Power Level

7

ENTER START

1. Programe el tiempo de cocción.
2. Oprima la tecla **'POWER LEVEL'**.
3. Programe el nivel de potencia.
4. Oprima la tecla **'ENTER/START'**. Cuando se acaba el tiempo de cocción, usted oír cuatro señales sonoras y en la pantalla aparecerá **'COOK END' (Fin de cocción)**.

Vea los niveles de potencia inferiores en la guía de cocción en la página 66.

## PARA COCINAR USANDO VARIOS CICLOS DE COCCIÓN

Para obtener los mejores resultados, algunas recetas recomiendan un nivel de potencia durante un período de tiempo y otro nivel de potencia para otro período de tiempo. Su horno puede ser programado para cambiar de uno a otro automáticamente hasta tres ciclos si el primer ciclo de calentamiento es descongelación.

**Ejemplo: Para cocinar alimento durante 3 minutos al nivel de potencia 100% y luego a un nivel de potencia 70% durante 7 minutos, 30 segundos.**

3 0 0

Cook Time

7 3 0

Power Level

7

ENTER START

1. Programe el primer tiempo de cocción.
2. Oprima la tecla **'COOK TIME'**.
3. Programe el segundo tiempo de cocción.
4. Oprima la tecla **'POWER LEVEL'**.
5. Programe el nivel de potencia.
6. Oprima la tecla **'ENTER/START'**.

Cuando se acaba el tiempo de cocción, usted oír cuatro señales sonoras y en la pantalla aparecerá **'COOK END' (Fin de cocción)**.



# Funcionamiento

## GUÍA DE COCCIÓN PARA NIVELES DE POTENCIA INFERIORES

Los 10 niveles de potencia, además del nivel 'HIGH' (Alto), le permiten seleccionar el mejor nivel de potencia para el alimento que está cocinando. A continuación se indican todos los niveles de potencia, ejemplos de alimentos que se cocinan mejor en cada nivel y la cantidad de potencia de microondas que usted está usando.

NIVEL DE POTENCIA	POTENCIA DE MICROONDAS	USO
10 'High' (Alto)	100%	<ul style="list-style-type: none"><li>• Hervir agua.</li><li>• Cocinar carne de res molida.</li><li>• Hacer dulces.</li><li>• Cocinar frutas y verduras frescas.</li><li>• Cocinar pescado y carne de ave.</li><li>• Precalentar un plato para dorar.</li><li>• Recalentar bebidas.</li><li>• Rebanadas de tocino.</li></ul>
9	90%	<ul style="list-style-type: none"><li>• Recalentar rápidamente rebanadas de carne.</li><li>• Sofreír cebollas, apio y pimientos verdes.</li></ul>
8	80%	<ul style="list-style-type: none"><li>• Todo tipo de recalentamiento.</li><li>• Cocinar huevos revueltos.</li></ul>
7	70%	<ul style="list-style-type: none"><li>• Cocinar panes y productos a base de cereales.</li><li>• Cocinar platillos con queso, ternera.</li><li>• Cocinar pasteles, panquecitos, bizcochitos de chocolate.</li></ul>
6	60%	<ul style="list-style-type: none"><li>• Cocinar fideos.</li></ul>
5	50%	<ul style="list-style-type: none"><li>• Cocinar carnes, pollo entero.</li><li>• Cocinar budines.</li><li>• Cocinar pollos enteros, pavo, costillas, asado de costillas, asado de lomo.</li></ul>
4	40%	<ul style="list-style-type: none"><li>• Cocinar cortes de carnes menos tiernos.</li><li>• Recalentar alimentos congelados.</li></ul>
3	30%	<ul style="list-style-type: none"><li>• Descongelar carne de res, de ave y mariscos.</li><li>• Cocinar pequeñas cantidades de alimento.</li><li>• Terminar la cocción de una cacerola, estofado y algunas salsas.</li></ul>
2	20%	<ul style="list-style-type: none"><li>• Ablandar mantequilla y queso crema.</li><li>• Calentar cantidades pequeñas de alimento.</li></ul>
1	10%	<ul style="list-style-type: none"><li>• Suavizar helado.</li><li>• Leudar masa con levadura.</li></ul>
0		<ul style="list-style-type: none"><li>• Período de espera.</li></ul>



# Funcionamiento

## 'POPCORN' (Palomitas de maíz)

### PRECAUCIÓN

- **NO** deje el horno de microondas sin supervisión cuando esté preparando palomitas de maíz.
- Cuando cocine paquetes comerciales de palomitas de maíz, **retire la parrilla del horno**. No coloque la bolsa de las palomitas para hornos microondas sobre o por debajo de la parrilla del horno.

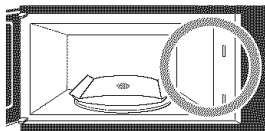
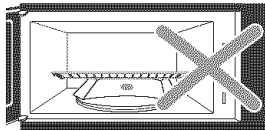
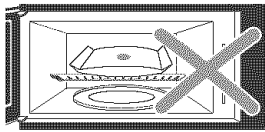

La tecla 'POPCORN' (Palomitas de maíz) le permite preparar en el microondas bolsas de palomitas de maíz comercialmente envasadas de 3,5 y 3 oz (99 y 85 g). Prepare solamente un paquete a la vez. Si usted está usando un dispositivo especial para preparar palomitas de maíz en el microondas, siga las instrucciones del fabricante del dispositivo. Para programar su microondas correctamente, siga esta tabla:

Tamaño de la bolsa (oz/g)	3,5 (99)	3 (85)
Oprima la tecla NÚMERO	1	2

**Ejemplo: Para preparar una bolsa de palomitas de maíz de 3 oz (85 g).**



2



1. Oprima la tecla **'POPCORN'**.
2. Oprima la tecla número **2**.
3. Oprima la tecla **'ENTER/START'**.

## 'BAKED POTATO' (Papas al horno)

La tecla 'BAKED POTATO' le permite asar papas con tiempos de cocción y niveles de potencia predefinidos. Usted puede seleccionar ajustes entre 1 y 4 papas.

### NOTAS:

- Los tiempos de cocción se basan en papas de un promedio de peso de 8 a 10 oz (227 a 284 g).
- Antes de asar, perforo la papa con el tenedor varias veces.
- Después de asar, deje reposar durante 5 minutos.

**Ejemplo: Para cocinar 2 papas.**



2



1. Oprima la tecla **'BAKED POTATO'**.
2. Oprima la tecla número **2**.
3. Oprima la tecla **'ENTER/START'**.

## 'BEVERAGE' (Bebidas)

La tecla 'BEVERAGE' le permite calentar hasta 2 tazas de bebida.

### NOTAS:

- Los tiempos de recalentamiento se basan en tazas de 8 oz (237 ml).
- Las bebidas pueden estar muy calientes; retirelas del horno con cuidado.

**Ejemplo: Para recalentar una bebida de 8 oz (237 ml).**



1



1. Oprima la tecla **'BEVERAGE'**.
2. Oprima la tecla número **1**.
3. Oprima la tecla **'ENTER/START'**.



# Funcionamiento

## COCCIÓN AUTOMÁTICA

La COCCIÓN AUTOMÁTICA le permite calentar alimentos comunes preparados en el microondas sin necesidad de programar los tiempos de cocción ni los niveles de potencia. La opción de COCCIÓN AUTOMÁTICA tiene programados niveles de potencia para 8 categorías de alimentos.

**Ejemplo: Para cocinar 1 taza de arroz.**



4

2



1. Oprima la tecla **'COOK'**.
2. Seleccione la categoría de alimento.
3. Seleccione la cantidad. Oprima la tecla número **2** para seleccionar 1 taza.
4. Oprima la tecla **'ENTER/START'**.

### TABLA DE COCCIÓN AUTOMÁTICA

Categoría	Número de tecla	Cantidad
Verduras frescas	1	1 a 4 tazas
Verduras congeladas	2	1 a 4 tazas
Cacerola	3	1 a 4 tazas
Arroz	4	1/2 - 2 tazas
Avena	5	1 a 6 porciones
Tocino	6	2 a 6 rebanadas
Huevos revueltos	7	2, 4, 6 y 8 huevos
Platillo principal congelado	8	10 y 20 oz (284 o 568 g)

Cuando se acaba el tiempo de cocción, usted oírá cuatro señales sonoras y en la pantalla aparecerá **'COOK END'** (Fin de cocción).

## 'REHEAT' (Recalentar)

El RECALENTAMIENTO le permite calentar alimentos comunes preparados en el microondas sin necesidad de programar el tiempo ni el nivel de potencia.

**Ejemplo: Para recalentar 2 rebanadas de pizza.**



1

2

1. Oprima la tecla **'REHEAT'**.
2. Seleccione la categoría de alimento.
3. Seleccione la cantidad. Oprima la tecla número **2** para seleccionar 2 rebanadas.



4. Oprima la tecla **'ENTER/START'**.

### TABLA DE RECALENTAMIENTO

Categoría	Número de tecla	Cantidad
Rebanada de pizza	1	1 a 3 rebanadas
Plato de comida	2	1 y 2 porciones
Sopa/Salsa	3	1 a 4 tazas
Cacerola	4	1 a 4 tazas
Panecillo/Bizcocho	5	1 a 6 piezas

## CARNE DE AVE

El horno utiliza un ajuste de potencia bajo para los alimentos de carne de ave (alas de pollo, croquetas de pollo, pollo picante y pollo mexicano). Vea la siguiente tabla.

**Ejemplo: Para cocinar 6 oz (170 g) de alas de pollo.**



1

1



1. Oprima la tecla **'POULTRY'**.
2. Seleccione la categoría de alimento. Oprima la tecla número **1** para seleccionar alas de pollo.
3. Seleccione la cantidad. Oprima la tecla número **1** para seleccionar 6 oz (170 g).
4. Oprima la tecla **'ENTER/START'**.

### TABLA DE CARNE DE AVE\*

Categoría	Número de tecla	Cantidad
Alas de pollo	1	6 y 12 oz
Croquetas de pollo	2	4 y 8 oz
Pollo picante	3	2 y 4 porciones
Pollo mexicano	4	2 y 4 porciones

\* 1 oz = 28 g o 30 ml

## 'SOFTEN' (Suavizar):

El horno utiliza un ajuste de potencia bajo para suavizar alimentos (mantequilla, helado, queso crema y jugos congelados). Vea la siguiente tabla.

**Ejemplo: Para suavizar un cuarto de galón (0,95 litros) de helado.**



1. Oprima la tecla **'SOFTEN'**.

2

2



2. Seleccione la categoría de alimento. Oprima la tecla número **2** para seleccionar helado.
3. Seleccione la cantidad. Oprima la tecla número **2** para seleccionar un cuarto de galón (0,95 litros).
4. Oprima la tecla **'ENTER/START'**.

### TABLA DE SUAVIZAR\*

Categoría	Número de tecla	Cantidad
Mantequilla	1	1, 2 y 3 barras
Helado	2	Pinta, ¼ gal, ½ gal
Queso crema	3	3 y 8 oz
Jugos congelados	4	6, 12 y 16 oz

\* 1 pinta = 0,5 L; ¼ gal = 0,95 L;  
½ gal = 1,9 L; 1 oz = 28 g o 30 ml

## 'MELT' (Derretir):

El horno utiliza un ajuste de potencia bajo para derretir alimentos (mantequilla o margarina, chocolate, malvaviscos o alimentos de queso procesado). Vea la siguiente tabla.

**Ejemplo: Para derretir 8 oz (227 g) de chocolate.**



2

2



1. Oprima la tecla **'MELT'**.
2. Seleccione la categoría de alimento. Oprima la tecla número **2** para seleccionar chocolate.
3. Seleccione la cantidad. Oprima la tecla **2** para seleccionar 8 oz (227 g).
4. Oprima la tecla **'ENTER/START'**.

### TABLA DE DERRETIR\*

Categoría	Número de tecla	Cantidad
Mantequilla/Margarina	1	1, 2 y 3 barras
Chocolate	2	4 y 8 oz
Queso	3	8 y 16 oz
Malvaviscos	4	5 y 10 oz

\* 1 oz = 28 g o 30 ml



# Funcionamiento

## TABLA DE COCCIÓN AUTOMÁTICA

CATEGORÍA	INSTRUCCIONES	CANTIDAD
Verduras frescas	Prepare a su gusto, lave y deje el agua sobrante en las verduras. Colóquelas en un envase para microondas de tamaño apropiado, cubra el envase con envoltura de plástico y ventile.	1 a 4 tazas
Verduras congeladas	Retire las verduras del paquete y enjuague la escarcha de hielo con agua. Colóquelas en un envase para microondas de tamaño apropiado, cubra el envase con envoltura de plástico y ventile.	1 a 4 tazas
Cacerola	Prepare los ingredientes de acuerdo con la receta en una cacerola de 1 a 2 cuartos de galón (1 a 2 L). Cubra el envase con envoltura de plástico y ventile. Después de cocinar, mezcle las verduras y déjelas reposar por 3 minutos.	1 a 4 tazas
Arroz	Añada el doble de agua a la cantidad de arroz. Utilice un envase para microondas suficientemente grande para que el agua no se desborde cuando hierva. Cubra el envase con envoltura de plástico o con una tapa.	½ a 2 tazas
Avena	Prepare según las instrucciones del empaque y agite antes de servir. Use cereal caliente instantáneo únicamente.	1 a 6 porciones
Tocino	Coloque sobre la parrilla de tocino para microondas o en un utensilio similar o sobre un plato de servir cubierto con una toalla de papel y cubra con una toalla de papel adicional.	2 a 6 rebanadas de tocino, tamaño regular
Huevos revueltos	Bata los huevos en una taza de café o en un plato hondo de cereal y cubra con envoltura plástica. Agite cuando escuche la señal sonora y continúe cocinando. Agite antes de servir. (Opcional: Añada 1 cucharada de leche y una cucharadita de margarina por cada huevo.)	2, 4, 6 y 8 huevos
Platillo principal congelado	Saque el alimento de su envase. Haga cortes en la cubierta del alimento. Si el mismo no se encuentra en un envase para microondas, colóquelo en un plato, cúbralo con envoltura de plástico y ventile.	10 y 20 oz (284 y 568 g)

## TABLA DE RECALENTAMIENTO

CATEGORÍA	INSTRUCCIONES	CANTIDAD
Rebanada de pizza	Esta opción sirve para calentar pizza fría. Coloque las rebanadas de pizza en una toalla de papel sobre un plato que se pueda usar en microondas.	1 a 3 rebanadas (3 a 5 oz/85 a 142 g c/u)
Plato de comida	Coloque el alimento en un plato llano. Cúbralo con envoltura de plástico ventilada. Deje reposar por 3 minutos.	1 a 2 porciones
Sopa/Salsa	Coloque el alimento en una cacerola llana para microondas. Cúbralo con envoltura de plástico ventilada. Después de cocinar, agite y deje reposar por 3 minutos.	1 a 4 tazas
Cacerola	Cubra el utensilio que contiene el alimento con envoltura de plástico ventilada. Después de cocinar, mezcle las verduras y déjelas reposar por 3 minutos.	1 a 4 tazas
Panecillo/Bizcocho	Coloque sobre una toalla de papel. No cubra.	1 a 6 piezas



# Funcionamiento

## TABLA DE CARNE DE AVE

CATEGORÍA	INSTRUCCIONES	CANTIDAD
Alas de pollo congeladas y precocidas	Coloque las alas de pollo en una sola capa a lo largo del borde de un plato o bandeja para servir.	6 o 12 oz (170 o 340 g)
Croquetas de pollo congeladas y precocidas	Coloque las croquetas de pollo en una sola capa a lo largo del borde de un plato.	4 o 8 oz (114 o 227 g)
Pollo picante	<ul style="list-style-type: none"><li>- 2 porciones (duplique los ingredientes para 4 porciones)</li><li>• 1 ½ libras (680 g) de piezas de pollo despellejado</li><li>• 1 cucharadita de pimienta de cayena</li><li>• 1 ½ cucharadas de pprika</li><li>• ½ cucharadita de pimienta</li><li>• ½ taza de salsa picante o 1 cucharada de salsa Tabasco</li><li>• ½ taza de salsa BBQ de su elecci3n</li></ul> Mezcle todos los ingredientes en un envase de vidrio de 8" x 8" (20 cm x 20 cm) o un envase similar y cubra con envoltura de plstico. Cocine usando la opci3n 'Spicy Chicken'. Agite y sirva o col3quelo bajo un asador por algunos minutos para dorar un poco ms.	2 o 4 porciones
Pollo mexicano	<ul style="list-style-type: none"><li>- 2 porciones (duplique los ingredientes para 4 porciones)</li><li>• ½ cebolla de tamao mediano picada</li><li>• ½ piment3n verde rebanado</li><li>• ½ taza de guisantes congelados</li><li>• ½ taza de arroz de grano largo</li><li>• 1 taza de agua</li><li>• ½ taza de salsa</li><li>• 1 ½ libras (680 g) de piezas de pollo despellejado, pata, cuadril, pechuga, alas o una combinaci3n de ellas</li><li>• 1 cucharadita de comino</li><li>• Sal y pimienta al gusto</li><li>• ½ taza de aceitunas verdes con pimienta</li></ul> Coloque la cebolla y el piment3n verde en un envase de vidrio de 8" x 8" (20 cm x 20 cm) o un envase similar y cocine en el microondas por 3 minutos. Aada los guisantes, el arroz, el agua, la salsa, el pollo y el comino. Sazone con sal y pimienta. Cubra con envoltura de plstico y cocine usando la opci3n 'Mexican Chicken'. Aada las aceitunas y agite. Sirva o col3quelo bajo un asador por algunos minutos para dorar un poco ms.	2 o 4 porciones



# Funcionamiento

## TABLA DE SUAVIZAR

CATEGORÍA	INSTRUCCIONES	CANTIDAD
Mantequilla	Desenvuelva y coloque en un envase para microondas. La mantequilla estará a temperatura ambiente y lista para usar en una receta.	1, 2 o 3 barras
Helado	Coloque el envase en el microondas. El helado estará lo suficientemente suave como para sacarlo con una cuchara.	Pinta (0,5 L), ¼ gal (0,95 L), ½ gal (1,9 L)
Queso crema	Desenvuelva y coloque en un envase para microondas. El queso crema estará a temperatura ambiente y listo para usar en una receta.	3 o 8 oz (85 o 227 g)
Jugos congelados	Retire la tapa. Coloque en el horno. El jugo estará lo suficientemente suave como para mezclarlo con agua.	6, 12 o 16 oz (180, 355 o 475 ml)

## TABLA DE DERRETIR

CATEGORÍA	INSTRUCCIONES	CANTIDAD
Mantequilla o margarina	Desenvuelva y coloque en un envase para microondas. No es necesario cubrir la mantequilla. Agite al finalizar la cocción para terminar de derretir.	1, 2 o 3 barras
Chocolate	Se pueden usar trozos de chocolate o chocolate para hornear. Desenvuelva el chocolate y colóquelo en un envase para microondas. Agite al finalizar el ciclo para terminar de derretir.	4 o 8 oz (114 o 227 g)
Queso	Use solamente queso procesado. Corte el queso en cubos. Coloque los cubos en una sola capa en un envase para microondas. Agite al finalizar la cocción para terminar de derretir.	8 o 16 oz (227 o 454 g)
Malvaviscos	Se pueden usar malvaviscos grandes o miniatura. Colóquelos en un envase para microondas. Agite al finalizar el ciclo para terminar de derretir.	5 o 10 oz (142 o 284 g)



# Funcionamiento

## 'AUTO DEFROST' (Descongelación automática)

Su horno de microondas ha sido programado con cuatro secuencias de descongelación. 'AUTO DEFROST' es la mejor manera de descongelar alimentos congelados ya que el horno ajusta automáticamente los tiempos de descongelación de cada artículo de acuerdo con el peso que usted introduzca. Para mayor comodidad, 'AUTO DEFROST' incluye un mecanismo de sonidos incorporados que le recuerda cuando debe revisar, voltear, separar o acomodar el alimento durante el ciclo de descongelación. El horno ofrece cuatro opciones de descongelación:

1. CARNES
2. CARNE DE AVE
3. PESCADO
4. PAN

Después de oprimir la tecla 'AUTO DEFROST' una vez, seleccione la categoría de alimento. Las opciones de peso disponibles para los tres tipos de carne son de 0,1 a 6,0 lbs (45 g a 2,7 kg). Las opciones de peso disponibles para el pan son de 0,1 a 1,0 lb (45 g a 454 g).

**Ejemplo: Para descongelar 1,2 libras (0,54 kg) de carne de res.**



1

1 2



1. Oprima la tecla **'AUTO DEFROST'**.
2. Seleccione la categoría de alimento.
3. Programe el peso.
4. Oprima la tecla **'ENTER/START'**.

**NOTA:** Cuando se oprime la tecla 'ENTER/START', la pantalla cambia a la cuenta regresiva del tiempo de descongelación. El horno emitirá una señal sonora durante el ciclo de descongelación. Cuando escuche la señal sonora, abra la puerta y dé vuelta al alimento, sepárelo o arréglole como sea necesario. Retire cualquier porción que ya se haya descongelado y coloque las porciones que todavía están congeladas en el horno. Oprima la tecla 'ENTER/START' para reanudar el ciclo de descongelación. **El horno no se apagará durante la SEÑAL SONORA a menos que la puerta sea abierta.**

### Para obtener mejores resultados:

- Retire el pescado, los mariscos y las carnes de su empaque original de plástico o papel (envoltura). Si no lo hace, la envoltura mantendrá el vapor y los jugos cerca de la carne, lo que puede causar que la parte exterior de la carne se cocine.
- Moldee la carne en forma de rosquilla antes de congelarla. Durante la descongelación, retire la carne descongelada cuando escuche la señal sonora y continúe descongelando el resto de la carne.
- Coloque los alimentos en un plato de vidrio llano para hornear o en una parrilla de asar para microondas para recoger los goteos.
- El alimento debe estar todavía un poco helado en el centro cuando se saque del horno.

### TABLA DE DESCONGELACIÓN AUTOMÁTICA

Categoría	Alimento
<b>CARNES</b> 0,1 a 6 lbs (45 g a 2,7 kg)	<b>CARNE DE RES</b> Carne molida, filete redondo, cubos de carne para guisos, filete, asados de cazuela, de costilla, de punta trasera o de paletilla y hamburguesas.
	<b>CARNE DE CORDERO</b> Chuletas (de 1 pulgada/2,5 cm de grueso) y asado amarrado.
	<b>CARNE DE CERDO</b> Chuletas (de 1/2 pulgada/1,2 cm de grueso), salchichas, costillas de cerdo y costillas grandes. Asado amarrado y salchichas grandes.
<b>CARNE DE AVE</b> 0,1 a 6 lbs (45 g a 2,7 kg)	<b>CARNE DE AVE</b> Entera (menos de 4 lbs/1,8 kg), cortes, pechugas (deshuesadas).
	<b>GALLINAS CORNUALLAS</b> Enteras.
	<b>PAVO</b> Pechuga (menos de 6 lbs/2,7 kg).
<b>PESCADO</b> 0,1 a 6 lbs (45 g a 2,7 kg)	<b>PESCADO</b> Filetes, pescado entero.
	<b>MARISCOS</b> Carne de cangrejo, colas de langosta, camarones y escalopes.
<b>PAN</b> 0,1 a 1,0 lb (45 g a 0,45 kg)	<b>BIZCOCHOS</b> <b>PANECILLOS</b>

## CONSEJOS PARA LA DESCONGELACIÓN

- Cuando use 'AUTO DEFROST', el peso que debe indicarse es el peso neto en libras y décimas de libra (el peso del alimento menos el envase).
- Use 'AUTO DEFROST' solamente para alimentos crudos. 'AUTO DEFROST' da mejores resultados cuando el alimento que va a ser descongelado tiene una temperatura mínima de 0°F (-18°C) (sacado directamente de un congelador). Si el alimento ha sido guardado en un refrigerador/ congelador y no mantiene una temperatura de 5°F (-15°C) o menos, siempre programe un peso más bajo (para un tiempo de descongelación más corto) para evitar que el alimento se cocine.
- Si el alimento es guardado fuera del congelador durante 20 minutos, indique un peso más bajo.
- La forma del paquete altera el tiempo de descongelación. Los envases rectangulares poco profundos se descongelan más rápidamente que un bloque profundo.
- Separe los pedazos a medida que comienzan a descongelarse. Los pedazos separados se descongelan más rápidamente.
- Usted puede usar pequeños pedazos de papel de aluminio para proteger los alimentos como las alas de pollo, los extremos de las patas y las colas de pescado, pero el papel de aluminio no debe tocar las paredes del horno. El papel de aluminio causa arco eléctrico lo cual puede dañar el forro del horno.
- Proteja las áreas del alimento que comienzan a calentarse con pequeños pedazos de aluminio.
- Para obtener los mejores resultados, el tiempo de descongelación incluye un período de espera prefijado.
- Para obtener mejores resultados, coloque el alimento que va a ser descongelado en una parrilla resistente al microondas. Esto evita la posibilidad de que los jugos calientes de la carne cocinen el alimento durante la descongelación.



# Funcionamiento

## 'RAPID DEFROST' (Descongelación rápida)

La característica 'RAPID DEFROST' ofrece descongelación rápida para una libra (0,45 kg) de alimento congelado. El horno automáticamente programa el tiempo de descongelación para carne de res molida.

**Ejemplo: Para descongelar 1 libra (0,45 kg) de carne de res molida.**

Rapid Defrost



1. Oprima la tecla '**RAPID DEFROST**'.
2. Oprima la tecla '**ENTER/START**'.

## 'TIME DEFROST' (Tiempo de descongelación)

Esta característica le permite seleccionar el tiempo de descongelación.

**Ejemplo: Para descongelar durante 2 minutos.**

Time Defrost

2 0 0



1. Oprima la tecla '**TIME DEFROST**'.
2. Programe el tiempo de descongelación que usted desea.
3. Oprima la tecla '**ENTER/START**'. (Comienza la descongelación.)

Quando se acaba el tiempo de descongelación, usted oirá cuatro señales sonoras y en la pantalla aparecerá '**COOK END**' (Fin de cocción).

## PARRILLA DE METAL



### PRECAUCIÓN

Para evitar riesgos de daños materiales:

- No use la parrilla para preparar palomitas de maíz.
- La parrilla debe estar en los cuatro soportes de plástico cuando se usa.
- Use la parrilla solamente cuando cocine alimento sobre la misma.
- No cocine con la parrilla en la parte inferior del horno.

La parrilla de metal le proporciona espacio adicional cuando cocina alimentos en más de un envase a la vez.

### Para usar la parrilla:

1. Fije la parrilla sobre sus cuatro soportes de plástico.
  - La parrilla **NO DEBE** tocar las paredes de metal o la pared trasera del horno de microondas.
2. Coloque cantidades iguales de alimento **SOBRE Y DEBAJO** de la parrilla.
  - La cantidad de alimento debe ser aproximadamente la misma para equilibrar la energía de cocción.



# Funcionamiento

## CÓMO OBTENER LOS MEJORES RESULTADOS

Para obtener los mejores resultados de su horno de microondas, lea y siga las siguientes instrucciones.

### • Temperatura de almacenamiento:

Los alimentos que se sacan del congelador o del refrigerador se demoran más en cocinar que los mismos alimentos a temperatura ambiente.

El tiempo para las recetas indicado en esta guía se basa en la temperatura de almacenamiento normal del alimento.

• **Tamaño:** Los trozos pequeños de alimento se cocinan más rápido que los grandes, los trozos de tamaño y forma similar se cocinan más uniformemente. Para una cocción uniforme, reduzca el nivel de potencia cuando cocine trozos grandes de alimento.

• **Humedad natural:** Los alimentos muy húmedos se cocinan más uniformemente porque la energía del microondas es atraída a las moléculas de agua.

• **Revuelva** los alimentos tales como las cacerolas y las verduras desde la parte exterior hacia el centro para distribuir el calor uniformemente y acelerar la cocción. No es necesario revolver constantemente.

• **Dé vuelta** a los alimentos tales como las chuletas de cerdo, las papas al horno, los asados o el coliflor entero cuando estén a la mitad del tiempo de cocción para exponer en forma igual todos los lados a la energía del microondas.

• **Coloque** las áreas delicadas de los alimentos, tales como las puntas de los espárragos, hacia el centro de la bandeja.

• **Arregle** los alimentos que tienen formas diferentes, tales como las presas de pollo o los filetes de salmón, con el lado más grueso y con más carne hacia el borde la bandeja.

• **Proteja**, con pedazos **pequeños** de papel de aluminio las partes del alimento que puedan cocinarse rápidamente, tales como las puntas de las alas y los extremos de las patas de las aves.

• **Deje reposar:** Después de retirar el alimento del horno de microondas, cúbralo con papel de aluminio o con la tapa de una cacerola y déjelo reposar para que se termine la cocción en el centro y se evite sobrecocción de los bordes exteriores. La duración del período de espera depende de la densidad y tamaño de la superficie del alimento.

• **Envoltura en papel encerado o toalla de papel:** Los emparedados y muchos otros alimentos que contienen pan preheado deben ser envueltos antes de ponerlos en el horno de microondas para evitar que se sequen.

## PESCADO Y MARISCOS

### Cocción de pescado y mariscos: Instrucciones generales

- Prepare el pescado para cocinarlo.
  - Descongele completamente el pescado o los mariscos.
  - Arregle los pedazos de formas diversas con las partes más gruesas hacia el borde de la bandeja. Arregle los mariscos en una sola capa para una cocción uniforme.
  - El tipo de cubierta que use depende de cómo usted cocina. El pescado escalfado necesita una tapa resistente al microondas o una envoltura de plástico ventilada.
  - El pescado horneado, empanizado o en salsa necesita ser cubierto ligeramente con papel encerado para mantener el empanizado crujiente y que la salsa no quede aguada.
  - Siempre programe el tiempo de cocción más corto. El pescado está listo cuando se vuelve opaco y la parte más gruesa comienza a desmenuzarse. Los mariscos están listos cuando la cáscara se cambia de color rosado a rojo y la carne es opaca y firme.

## TABLA DE COCCIÓN DE PESCADO Y MARISCOS

PESCADO	NIVEL DE POTENCIA	TIEMPO DE COCCIÓN	INSTRUCCIONES
Filetes de pescado	'HI' (Alto)	3 ½ a 4 ½ minutos	Arregle el pescado en una sola capa con la parte más gruesa dirigida hacia el borde de una fuente de hornear de 1,5 litros resistente al microondas. Unte con mantequilla derretida y sazone, si se desea. Cocine cubierto con una envoltura de plástico ventilada. Deje reposar cubierto durante 2 minutos. Si usted está cocinando más de 1 libra (0,45 kg) de pescado, dé vuelta al pescado a la mitad del tiempo de cocción.
Tajadas de pescado	'HI'	4 ½ a 5 ½ minutos	
Pescado entero	7	4 ½ a 6 minutos	
Callos de hacha	'HI'	3 ½ a 5 minutos	
Camarones, sin cáscara	'HI'	3 ½ a 5 minutos	



# Funcionamiento

## APERITIVOS/SALSAS/SOPAS

### Cocción de aperitivos: consejos y técnicas

#### Aperitivos recomendados

- Las galletas de soda crujientes, tales como las tostadas 'melba', de trigo desmenuzado y las galletas crujientes de centeno son las mejores para uso en el horno de microondas. Espere hasta que la fiesta comience para untar. Coloque una toalla de papel debajo de las galletas cuando se estén cocinando en el horno de microondas para absorber la humedad adicional.
- Arregle los aperitivos individuales en un círculo para cocción uniforme.
- Revuelva los 'dips' para distribuir el calor y acortar el tiempo de cocción.

### Cocción de salsas: consejos y técnicas

- Use una cacerola o taza de medir de vidrio resistente al microondas cuyo volumen sea por lo menos 2 o 3 veces mayor que el volumen de la salsa.
- Las salsas hechas con maicena espesan más rápidamente que aquellas hechas con harina.
- Cocine sin cubrir las salsas hechas con maicena o harina de modo que las pueda revolver 2 o 3 veces durante la cocción para una consistencia más suave.
- Para adaptar una salsa o receta de salsa de carne convencional, reduzca ligeramente la cantidad de líquido.

### Cocción de sopas: consejos y técnicas

- Cocine las sopas en una fuente resistente al microondas cuyo volumen sea el doble del de los ingredientes de la receta para evitar que se derramen, especialmente si usa crema o leche en la sopa.
- Generalmente, cubra las sopas que son cocinadas en el horno de microondas con envoltura de plástico VENTILADA o con una tapa resistente al microondas.

- Cubra los alimentos para que retengan la humedad. Destape los alimentos para que queden más crujientes.
- Evite cocinar demasiado los alimentos usando el tiempo mínimo sugerido. Agregue más tiempo, si es necesario, solamente después de revisar el alimento.
- Revuelva ocasionalmente para ayudar a mezclar los sabores, distribuir uniformemente el calor y acortar el tiempo de cocción.
- Cuando se convierte una receta de una sopa convencional para cocinarla en el horno de microondas, reduzca el líquido, la sal y las especias fuertes.

### Aperitivos no recomendados

- Los aperitivos con textura crujiente o la pastelería de hojaldre se cocinan mejor en un horno convencional con calor seco.
- Los productos empanizados pueden ser calentados en el horno de microondas pero no quedarán crujientes.

## CARNES

### Cocción de carne: instrucciones generales

- Prepare la carne para cocinarla.
  - Descongele completamente.
  - Recorte el exceso de grasa para evitar salpicaduras.
  - Coloque la carne, con el lado de la grasa hacia abajo, sobre una parrilla resistente al microondas en una fuente también resistente al microondas.
  - Use la bolsa de cocinar en el horno para cortes de carne menos tiernos.
  - Arregle la carne de manera que las porciones más gruesas queden hacia el borde de la bandeja.
  - Cubra la carne con papel encerado para evitar salpicaduras.

- Preste atención a la carne mientras se cocina.
  - Escurra los jugos a medida que se acumulan para reducir salpicaduras y evitar la sobrecocción del lado inferior de la carne.
  - Proteja las porciones delgadas o con huesos con franjas de papel de aluminio para evitar la sobrecocción.

**NOTA:** Mantenga el papel de aluminio por lo menos a 1 pulgada (2,5 cm) de las paredes del horno y no cubra más de un tercio de la carne con papel de aluminio de una vez.

- Deje reposar la carne cubierta con papel de aluminio durante 10 a 15 minutos después de sacarla del horno. La temperatura interna de la carne puede elevarse entre 5° y 10° F (3° a 5°C) durante el período de espera. La Tabla de cocción de la carne incluida en la página siguiente le proporciona instrucciones detalladas sobre los ajustes de nivel de potencia y tiempo de cocción para la mayoría de los cortes de carne.



# Funcionamiento

## TABLA DE COCCIÓN DE LA CARNE

CARNES	NIVEL DE POTENCIA	TIEMPO DE COCCIÓN	INSTRUCCIONES
<b>CARNE DE RES</b> Hamburguesas, frescas o descongeladas (4 oz/114 g cada una) 1 hamburguesa 2 hamburguesas 4 hamburguesas	'HI' (Alto)	1 a 1 ½ minuto 1 ½ a 2 minutos 2 ½ a 3½ minutos	Forme una depresión en el centro de cada hamburguesa. Coloque en una parrilla de asar resistente al microondas. Unte con un agente dorador, si se desea. Cubra con papel encerado. Dé vuelta cuando estén a la mitad de la cocción. Deje reposar cubiertas durante 1 minuto.
Vuelta de lomo (3 a 4 lbs/1,4 a 1,8 kg)	5	8 a 10 minutos por libra (0,45 kg) SEMICRUDO (135°F/57°C) 11 a 13 minutos por libra (0,45 kg) A MEDIO ASAR (155°F/68°C)	Coloque el asado con el lado de la grasa hacia abajo en una parrilla de asar resistente al microondas. Agregue las especias deseadas y cubra con papel encerado. Dé vuelta a la carne cuando esté a la mitad de la cocción y cubra si es necesario. Retire el asado del horno de microondas cuando se haya alcanzado la temperatura deseada. Deje reposar cubierta con papel de aluminio durante 15 minutos. (La temperatura puede elevarse en aproximadamente 10°F/5°C).
<b>CARNE DE CORDERO</b> Asado de cordero, enrollado deshuesado (3 a 4 lbs/1,4 a 1,8 kg)	5	11 a 12 minutos por libra (0,45 kg) SEMICRUDO (135°F/57°C) 12 a 13 minutos por libra (0,45 kg) A MEDIO ASAR (145°F/63°C) 13 a 14 minutos por libra (0,45 kg) BIEN ASADO (155°F/68°C)	Coloque el asado con el lado de la grasa hacia abajo en una parrilla de asar resistente al microondas. Unte la carne de cordero con adobo o con especias tales como romero, tomillo u orégano. Cubra con papel encerado. Dé vuelta al asado después de 15 minutos y nuevamente después de 30 minutos. Cubra si es necesario. Retire el asado del horno de microondas cuando se logre la temperatura deseada. Deje reposar cubierto con papel de aluminio durante 15 minutos. (La temperatura puede elevarse en aproximadamente 10°F/5°C).
<b>CARNE DE CERDO</b> Rebanadas de tocino 2 rebanadas 4 rebanadas 6 rebanadas 10 rebanadas	'HI'	1 ½ a 2 minutos 2 a 3 minutos 4 a 5 minutos 7 a 8 minutos	Coloque las rebanadas de tocino en una parrilla de asar resistente al microondas. Cubra con toallas de papel. Después de cocinar, deje reposar durante 1 minuto.
Chuletas de cerdo (5 a 7 oz/142 a 198 g c/u) 2 chuletas  4 chuletas	3	18 a 20 minutos por libra (0,45 kg) 15 a 17 minutos por libra (0,45 kg)	Coloque las chuletas de cerdo en una fuente de hornear resistente al microondas. Agregue las especias deseadas y cubra con envoltura de plástico ventilada. Cocine hasta que desaparezca el color rosado o hasta que la temperatura interna llegue a 170°F (77°C). Dé vuelta a las chuletas a la mitad de la cocción. Deje reposar cubiertas durante 5 minutos. (La temperatura puede elevarse en aproximadamente 10°F/5°C).
Asado de lomo, enrollado, deshuesado (3 ½ a 4 ½ lbs./1,6 a 2,0 kg)	3	25 a 27 minutos por libra (0,45 kg)	Coloque el asado en una bolsa de cocinar en una fuente resistente al microondas. Agregue las especias y un agente dorador si se desea. Cierre la bolsa holgadamente con una atadura o cuerda resistente al microondas no muy apretada. Después de la cocción, deje reposar en la bolsa durante 15 minutos. (La temperatura puede elevarse en aproximadamente 10°F/5°C.) La temperatura interna de la carne de cerdo debe llegar a 170°F (77°C) antes de servir.
Tiras de salchichas, frescas o congeladas, descongeladas (1 a 2 oz/28 a 56 g c/u) 2 salchichas 4 salchichas 6 salchichas 10 salchichas	'HI'	45 a 60 segundos 1 a 1 ½ minuto 1 ½ a 2 minutos 1 ¾ a 2 minutos	Agujeree las salchichas y colóquelas en una parrilla de asar resistente al microondas. Cubra con papel encerado o toallas de papel. Dé vuelta cuando estén a la mitad de la cocción. Después de la cocción, deje reposar cubiertas durante 1 minuto.



# Funcionamiento

## CARNE DE AVE

### Cocción de la carne de ave: instrucciones generales

- Prepare la carne de ave para cocinarla.
  - Descongele completamente.
  - Coloque las presas más gruesas en el borde exterior de la asadera. Cuando cocine patas, colóquelas como los rayos de una rueda.
  - Cubra la asadera con papel encerado para reducir las salpicaduras.
  - Use un agente dorador o cocine con una salsa para darle una apariencia dorada.

- Preste atención a la carne de ave cuando se esté cocinando.
  - Escurra y descarte los jugos a medida que se acumulan.
  - Proteja los pedazos delgados o con huesos con pequeñas tiras de papel de aluminio para evitar la sobrecocción. Mantenga el aluminio **por lo menos a 1 pulgada (2,5 cm)** de las paredes del horno y de los otros pedazos de aluminio.
- La carne de pollo está lista cuando ya no tiene un color rosado y los jugos son transparentes. Cuando está cocinada, la temperatura en la carne del muslo debe ser de 180 a 185°F (82 a 85°C).
- Después de cocinarse, deje reposar la carne de ave cubierta con papel de aluminio durante 10 minutos.

La Tabla de cocción de carne de ave que se incluye a continuación proporciona instrucciones detalladas, niveles de potencia y tiempos de cocción para la mayoría de los cortes y tipos de carne de ave.

## TABLA DE COCCIÓN DE CARNE DE AVE

CARNE DE AVE	NIVEL DE POTENCIA	TIEMPO DE COCCIÓN	INSTRUCCIONES
Presas de pollo (2 ½ a 3 lbs/1,1 a 1,4 kg)	'HI' (Alto)	4 ½ a 5 ½ minutos por libra (0,45 kg)	Antes de cocinar, lave las presas y sacuda el agua. Coloque las presas en una sola capa en una fuente de hornear resistente al microondas con los pedazos más gruesos hacia el borde. Unte con mantequilla o con un agente dorador y con especias si lo desea. Cubra con el papel encerado. Cocine hasta que la carne pierda el color rosado y los jugos sean transparentes. Deje reposar cubiertas durante 5 minutos.
Pollo entero (3 a 3 ½ lbs/1,4 a 1,6 kg)	'HI'	12 a 13 minutos por libra (0,45 kg)	Antes de cocinar, lave y sacuda el agua. Coloque con el lado de la pechuga hacia abajo en una parrilla de asar resistente al microondas. Unte con mantequilla o un agente dorador y especias si se desea. Cubra con papel encerado. Cocine ⅓ del tiempo estimado. Coloque la pechuga hacia arriba, unte con mantequilla o un agente dorador. Vuelva a colocar el papel encerado. Cocine ⅓ del tiempo estimado nuevamente. Cubra si es necesario. Cocine el resto del ⅓ del tiempo estimado o hasta que la carne no esté rosada y los jugos sean transparentes. Deje reposar cubierto con papel de aluminio durante 10 minutos. (La temperatura puede elevarse en aproximadamente 10°F/5°C.) La temperatura en el muslo debe ser de 180°F a 185°F (82°C a 85°C) cuando el pollo ya está cocinado.
Gallinas cornuallas enteras (1 a 1 ½ lbs/0,45 a 0,7 kg cada una)	'HI'	6 a 7 minutos por libra (0,45 kg)	Antes de cocinar, lave y sacuda el agua. Ate las alas al cuerpo de la gallina y las patas a la cola. Coloque la pechuga de la gallina hacia abajo en una parrilla resistente al microondas. Cubra con papel encerado. Coloque la pechuga hacia arriba cuando esté a la mitad del tiempo de cocción. Proteja los extremos de las patas con papel de aluminio. Retire y descarte los jugos. Unte con mantequilla o con un agente dorador y con especias si lo desea. Cocine hasta que la carne no esté rosada y los jugos sean transparentes. Retire la gallina del microondas cuando alcance la temperatura deseada. Deje reposar cubierta con papel de aluminio durante 5 minutos. (La temperatura puede elevarse en aproximadamente 10°F/5°C). La temperatura en la pechuga debe ser de 170°F (77°C) antes de servir.



# Funcionamiento

## FIDEOS Y ARROZ

Los fideos, el arroz y los cereales requieren aproximadamente el mismo tiempo de cocción tanto en los hornos convencionales como en los hornos de microondas. Sin embargo, el horno de microondas es un método más conveniente porque usted puede cocinar y servir en el mismo plato. No es necesario revolver los fideos y las sobras tienen el mismo sabor como si hubieran sido recién cocinados cuando se recalientan en el horno de microondas.

### Cocción de fideos y arroz: consejos y técnicas

- Si usted está planeando usar arroz o fideos en una cacerola, no los cocine hasta el final para que queden firmes.
- Deje reposar el arroz, pero no los fideos.
- Las tablas de cocción de fideos y de arroz incluidas a continuación ofrecen instrucciones específicas con niveles de potencia y tiempos de cocción para la mayoría de los tipos comunes de fideos y arroz.

## TABLA DE COCCIÓN DE FIDEOS

FIDEOS	NIVEL DE POTENCIA	TIEMPO DE COCCIÓN	INSTRUCCIONES
<b>Tallarines</b> 4 tazas de agua Agregue 8 oz (227 g) de tallarines	'HI' (Alto) 5	9 a 10 minutos 7 ½ a 8 ½ minutos	Combine agua caliente de la llave y sal si se desea. Use una fuente de hornear de 2 litros resistente al microondas y cubra con envoltura de plástico ventilada para tallarines y fideos de lasaña. Use una tapa resistente al microondas o envoltura de plástico ventilada para los macarrones y fideos de huevo. Cocine como se indica en la tabla o hasta que el agua hierva. Revuelva los fideos; cocine tapados como se indica en la tabla o hasta que estén suaves. Escorra en un colador.
<b>Macarrones</b> 3 tazas de agua Agregue 2 tazas de macarrones	'HI' 5	6 a 7 minutos 5 ½ a 6 ½ minutos	
<b>Fideos de lasaña</b> 4 tazas de agua Agregue 8 oz (227 g) de fideos de lasaña	'HI' 5	7 a 8 minutos 11 a 12 ½ minutos	
<b>Fideos de huevo</b> 6 tazas de agua Agregue 4 tazas de fideos	'HI' 5	8 a 10 minutos 5 ½ a 6 ½ minutos	

## TABLA DE COCCIÓN DE ARROZ

ARROZ	NIVEL DE POTENCIA	TIEMPO DE COCCIÓN	INSTRUCCIONES
<b>Grano largo</b> 2 ¼ tazas de agua Agregue 1 taza de arroz	'HI' (Alto) 5	4 ½ a 5 ½ minutos 14 minutos	Combine agua caliente de la llave y sal, si se desea, en una cacerola de 2 litros resistente al microondas. Cubra con una tapa resistente al microondas o con envoltura de plástico ventilada. Cocine como se indica en la tabla o hasta que el agua hierva. Revuelva el arroz y agregue las especias. Cocine tapado como se indica en la tabla o hasta que el agua se absorba y el arroz esté tierno. Deje reposar tapado de 5 a 10 minutos. Revuelva con un tenedor.
<b>Arroz integral</b> 2 ½ tazas de agua Agregue 1 taza de arroz	'HI' 5	4 ½ a 5 ½ minutos 28 minutos	
<b>Mezcla de arroz de grano largo y salvaje</b> 2 ⅓ tazas de agua Agregue un paquete de 6 oz (170 g)	'HI' 5	4 a 5 minutos 24 minutos	
<b>Arroz de cocción rápida</b> 1 taza de agua Agregue 1 taza de arroz	'HI'	2 a 3 minutos	Haga hervir el agua. Vacíe el arroz en el agua hirviendo y deje reposar cubierto de 5 a 10 minutos o hasta que el agua se absorba y el arroz esté tierno. Revuelva con un tenedor.

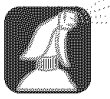

# Cuidado y limpieza

## CUIDADO Y LIMPIEZA

Para un mejor rendimiento y seguridad, mantenga el interior y el exterior del horno limpios. Preste especial cuidado para que el panel interior de la puerta y el marco delantero del horno se mantengan limpios y sin acumulación de restos de alimentos o grasa. **Nunca use polvos abrasivos o esponjas duras.** Limpie el interior y el exterior del horno de microondas, incluyendo la cubierta inferior de la campana, con un paño suave y una solución con detergente suave tibio (no caliente). Luego enjuague y seque. Use un limpiador de cromo y frote el cromo y las superficies de metal y aluminio. Limpie inmediatamente las salpicaduras con toallas de papel húmedas, especialmente después de cocinar pollo o tocino. Limpie su horno semanalmente o más a menudo si es necesario.

## PARRILLA DE METAL

Lave la parrilla de metal con un jabón suave y una escobilla suave o de nilón. Seque completamente. No use restregadores ni limpiadores abrasivos para limpiar la parrilla.

## LIMPIEZA DEL FILTRO DE LA GRASA

### PRECAUCIÓN

Para evitar riesgos de lesión personal o daño material, no haga funcionar la campana del horno sin tener colocados los filtros.

El filtro de grasa debe ser retirado y limpiado a menudo, por lo menos una vez al mes.

1. Para retirar el filtro de grasa, deslice el filtro hacia el lado. Tire del filtro hacia abajo y empuje hacia el otro lado. El filtro caerá.

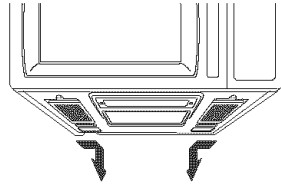

2. Remoje el filtro de grasa en agua caliente y detergente suave. Enjuague bien y sacuda para secar. **No use amoníaco ni coloque en un lavavajillas. El aluminio se oscurecerá.**

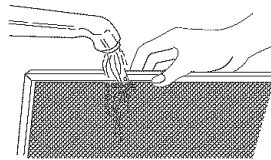

3. Para volver a instalar el filtro, deslícelo en la ranura lateral, luego empuje hacia arriba y hacia el centro del horno para bloquearlo en su lugar.

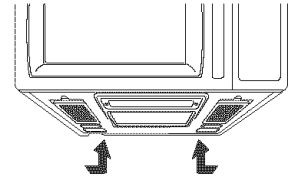



# Cuidado y limpieza

## REEMPLAZO DEL FILTRO DE CARBÓN DE CARBÓN

### PRECAUCIÓN

Para evitar riesgos de lesión personal o daño material, no haga funcionar la campana del horno sin tener colocados los filtros.

Si su horno es ventilado hacia el interior, el filtro de carbón debe ser reemplazado cada 6 a 12 meses y más a menudo si es necesario. El filtro de carbón no puede ser limpiado. Para hacer un pedido de un nuevo filtro de carbón, póngase en contacto con el departamento de repuestos de su centro de servicio autorizado más cercano o llame al **1-800-688-9900** (en EE.UU.) o al **1-800-688-2002** (en Canadá). Pida el juego de filtro de carbón # MVHRK3.

1. Desenchufe el horno o corte la energía eléctrica en el interruptor principal.
2. Retire los dos tornillos de montaje de la rejilla de ventilación. (2 tornillos)

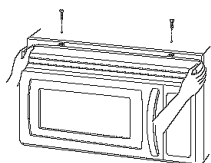

3. Oprima la esquina inferior derecha del filtro de carbón.

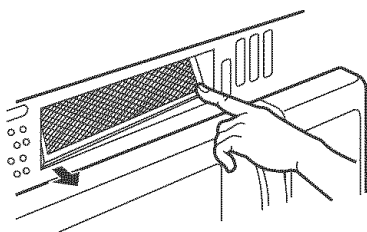

4. Retire el filtro antiguo.

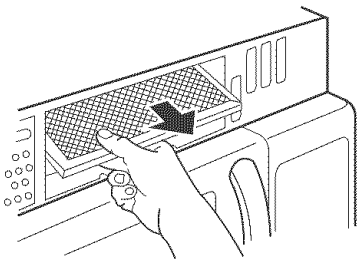

5. Instale el nuevo filtro de carbón. El filtro debe quedar instalado en el ángulo que se muestra.

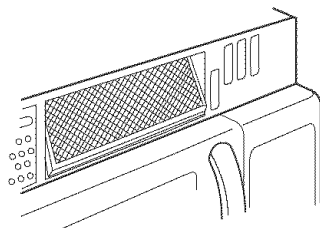

6. Deslice la parte inferior de la rejilla hacia su lugar. Empuje la parte superior hasta que entre a presión en su lugar. Vuelva a colocar los tornillos de montaje. Conecte la energía eléctrica en el interruptor principal y ajuste el reloj.

## REEMPLAZO DE LA LUZ DE LA CUBIERTA/LUZ NOCTURNA

### PRECAUCIÓN

Para evitar una lesión personal o daños materiales, use guantes cuando reemplace un foco.

1. Desenchufe el horno o corte la energía eléctrica en el interruptor principal.

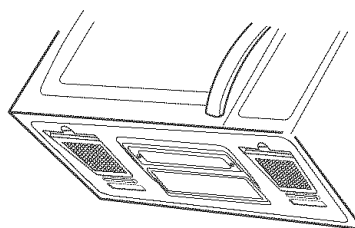

2. Retire los tornillos de montaje de la cubierta del foco.
3. Reemplace el(los) foco(s) con foco(s) para electrodomésticos de 30 o 40 watts.
4. Vuelva a colocar la cubierta del foco e instale los tornillos.
5. Conecte la energía eléctrica en el interruptor principal.

## REEMPLAZO DE LA LUZ DEL HORNO

1. Desenchufe el horno o corte la energía eléctrica en el interruptor principal.
2. Retire los tornillos de montaje de la cubierta de ventilación. (2 tornillos)
3. Inclíne la cubierta hacia adelante y luego levántela hacia afuera para sacarla.

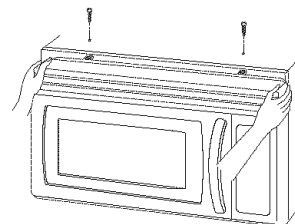

4. Oprima el gancho.

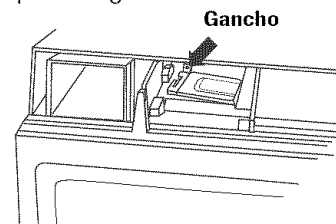

5. Levante el portafoco.

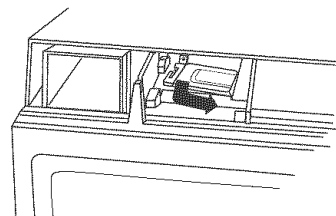

6. Reemplace el foco con un foco para electrodomésticos de 30 o 40 watts.
7. Vuelva a colocar el portafoco.
8. Deslice la parte inferior de la rejilla hacia su lugar. Empuje la parte superior hasta que entre a presión en su lugar. Vuelva a colocar los tornillos de montaje. Conecte la energía eléctrica en el interruptor principal.

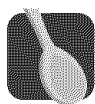

# Utensilios recomendados

## GUÍA DE UTENSILIOS PARA EL HORNO DE MICROONDAS

USO	NO USE
<p><b>VIDRIO RESISTENTE A HORNOS</b> (tratado para calor de alta intensidad): Platos de uso general, platos para pastel de carne, platos de pay, platos para pasteles, tazas de medir líquidos, cacerolas y tazones sin adornos metálicos.</p> <p><b>LOZA:</b> Tazones, tazas, platos de servir y bandejas sin adornos metálicos.</p> <p><b>PLÁSTICO:</b> Envoltura de plástico (como una cubierta) -- coloque el plástico flojamente sobre el plato y oprímalo en los lados. Ventile la envoltura de plástico doblando hacia atrás levemente un borde para permitir que escape el exceso de vapor. El plato debe ser lo suficientemente profundo de modo que la envoltura de plástico no toque el alimento. A medida que el alimento se calienta, el plástico se puede derretir en los lugares en que el plástico toque el alimento. Use tazas y platos de plástico, contenedores semirrígidos para el congelador y bolsas de plástico solamente para cocción de corto tiempo. Use estos artículos con cuidado pues el plástico puede ablandarse a causa del calor del alimento.</p> <p><b>PAPEL:</b> Toallas de papel, papel encerado, servilletas de papel y platos de papel sin diseños o adornos metálicos. Vea las instrucciones en la etiqueta del fabricante para uso en horno de microondas.</p>	<p><b>UTENSILIOS DE METAL:</b> El metal protege el alimento de la energía del microondas y la cocción no es uniforme. Evite usar también palillos de metal, termómetros o bandejas de aluminio. Los utensilios de metal pueden causar arco eléctrico lo cual puede dañar su horno de microondas.</p> <p><b>DECORACIÓN DE METAL:</b> Loza, cacerolas, platos etc. adornados con metal o con una banda de metal. El adorno de metal interfiere con la cocción normal y puede dañar el horno.</p> <p><b>PAPEL DE ALUMINIO:</b> Evite las hojas grandes de papel de aluminio pues ellas evitan la cocción y pueden causar arco eléctrico perjudicial. Use pequeños pedazos de papel de aluminio para proteger las patas y las alas de los pollos. Mantenga TODO el papel de aluminio por lo menos a 1 pulgada (2,5 cm) de las paredes y de la puerta del horno.</p> <p><b>MADERA:</b> Los tazones de madera y las tablas se secarán y pueden partirse o agrietarse cuando se usan en el horno de microondas. Las cestas reaccionan de la misma manera.</p> <p><b>UTENSILIOS CON TAPAS MUY APRETADAS:</b> Asegúrese de dejar aberturas para que escape el vapor de los utensilios que están tapados. Perfore las bolsas de plástico de vegetales u otros artículos alimenticios antes de cocinar. Las bolsas herméticamente cerradas pueden explotar.</p> <p><b>PAPEL DE ESTRAZA:</b> Evite usar bolsas de papel de estroza. Elas absorben demasiado calor y pueden quemarse.</p> <p><b>UTENSILIOS AGRIETADOS O PICADOS:</b> Cualquier utensilio que esté agrietado, picado o deformado puede quebrarse en el horno.</p> <p><b>ATADURAS DE METAL:</b> Retire las ataduras de metal de las bolsas de papel o de plástico. Elas se calientan demasiado y pueden causar un incendio.</p>



# Localización y solución de averías

## ANTES DE SOLICITAR SERVICIO

Verifique la siguiente lista para ver si es necesario hacer una llamada de servicio. Posiblemente, si revisa la información adicional incluida a continuación, se puede evitar una llamada de servicio innecesaria.

PROBLEMA	CAUSAS POSIBLES
Si nada funciona en el horno	<ul style="list-style-type: none"><li>• verifique si hay un fusible del circuito fundido o si se ha disparado el disyuntor principal.</li><li>• verifique si el horno está debidamente conectado a un circuito eléctrico del hogar.</li><li>• verifique si los controles están debidamente ajustados.</li></ul>
Si la luz interior del horno no funciona	<ul style="list-style-type: none"><li>• el foco puede estar suelto o defectuoso.</li></ul>
Si el horno no cocina	<ul style="list-style-type: none"><li>• verifique si el panel de control está programado correctamente.</li><li>• verifique si la puerta está firmemente cerrada.</li><li>• verifique si se ha oprimido la tecla 'Enter/Start'.</li><li>• verifique si se puso en marcha el temporizador en vez de una función de cocción.</li></ul>
Si el horno demora más de lo normal en cocinar o cocina muy rápidamente	<ul style="list-style-type: none"><li>• verifique si se programó debidamente el nivel de potencia.</li></ul>
Si el reloj no siempre indica la hora correcta del día	<ul style="list-style-type: none"><li>• verifique si el cordón eléctrico está totalmente insertado en el tomacorriente.</li><li>• verifique si el horno es el único artefacto en el circuito eléctrico.</li></ul>
Si el alimento no se cocina en forma pareja	<ul style="list-style-type: none"><li>• asegúrese de que el alimento tenga forma pareja.</li><li>• asegúrese de que el alimento esté completamente descongelado antes de cocinarlo.</li><li>• verifique la colocación de las franjas de aluminio usadas para evitar la sobrecocción.</li></ul>
Si el alimento no se cocina bien	<ul style="list-style-type: none"><li>• verifique la receta para asegurarse de que todas las instrucciones (cantidad, tiempo y niveles de potencia) fueron seguidas correctamente.</li><li>• asegúrese de que el microondas esté en un circuito separado.</li><li>• asegúrese de que el alimento esté completamente descongelado antes de cocinarlo.</li></ul>
Si el alimento queda demasiado cocinado	<ul style="list-style-type: none"><li>• verifique la receta para asegurarse de que todas las instrucciones (cantidad, tiempo, niveles de potencia y tamaño del plato) fueron seguidas.</li></ul>
Si ocurre arco eléctrico (chispas)	<ul style="list-style-type: none"><li>• asegúrese de usar platos resistentes al microondas.</li><li>• asegúrese de no usar ataduras de alambre.</li><li>• asegúrese de no hacer funcionar el microondas cuando esté vacío.</li><li>• asegúrese de que la parrilla de metal (si se usa) esté debidamente instalada en los cuatro soportes.</li></ul>
Si la pantalla muestra la cuenta regresiva del tiempo pero el horno no está cocinando	<ul style="list-style-type: none"><li>• verifique si la puerta está firmemente cerrada.</li><li>• verifique si se puso en marcha el temporizador en vez de una función de cocción.</li></ul>
El ventilador comienza a funcionar automáticamente	<ul style="list-style-type: none"><li>• si la temperatura está demasiado caliente alrededor del horno de microondas, el ventilador en la campana de ventilación se pondrá en marcha automáticamente en velocidad ALTA para enfriar el horno. Puede quedar encendido hasta una hora para enfriar el horno.</li></ul>



# Localización y solución de averías

## ADVERTENCIA

Para evitar choque eléctrico que pueda causar una lesión personal grave o mortal, no retire en ningún momento la caja exterior; solamente un técnico autorizado debe retirar esta caja exterior.

## PREGUNTAS Y RESPUESTAS

PREGUNTA	RESPUESTA
¿Puedo usar una parrilla en mi horno de microondas de modo que pueda recalentar o cocinar en dos posiciones de la parrilla al mismo tiempo?	Solamente use la parrilla suministrada con su horno de microondas. El uso de cualquier otra parrilla puede resultar en rendimiento deficiente de la cocción y/o arco eléctrico y puede dañar su horno.
¿Puedo usar utensilios de aluminio o de metal en mi horno de microondas?	El único metal que se puede usar es el papel de aluminio para proteger el alimento (use pedazos pequeños y planos). Nunca deje que el metal toque las paredes o la puerta del horno.
Algunas veces la puerta de mi horno de microondas se ve ondulada. ¿Es esto normal?	Esta apariencia es normal y no afecta el funcionamiento de su horno.
¿Qué son esos zumbidos que escucho cuando el horno de de microondas está funcionando?	Es el sonido del transformador cuando el tubo de magnetrón pasa por el ciclo de encendido y apagado.
¿Por qué se calienta el plato que contiene el alimento que estoy calentando?	A medida que el alimento se calienta, el calor pasará al plato. Use toalla para retirar el alimento después de la cocción. Puede que el plato no sea resistente al microondas.
¿Qué significa período de espera?	Período de espera significa que el alimento debe ser sacado del horno y tapado para tiempo de cocción adicional. Este proceso permite que la cocción termine, se ahorre energía y el horno quede libre para otro propósito de uso.
¿Puedo hacer palomitas de maíz en mi horno de microondas? ¿Cómo obtengo los mejores resultados?	Sí. Prepare las palomitas de maíz en el horno de microondas siguiendo las instrucciones del fabricante o use la tecla preprogramada 'Popcorn'. No use bolsas de papel regulares. Use la prueba de escuchar deteniendo el horno tan pronto como el maíz deja de reventar cada uno o dos segundos. No trate de volver a cocinar los granos de maíz que no se reventaron. Usted puede también usar dispositivos especiales para preparar palomitas de maíz en hornos de microondas. Cuando los use, asegúrese de seguir las instrucciones del fabricante. No prepare palomitas de maíz en utensilios de vidrio.
¿Por qué sale vapor por el respiradero?	El vapor es producido normalmente durante la cocción. El horno de microondas ha sido diseñado para ventilar este vapor por el respiradero.



# Garantía

## Garantía completa de un año

Maytag reparará o reemplazará, incluyendo la mano de obra relacionada, cualquier pieza que falle debido a un defecto de material o fabricación.

## Garantía limitada

Después de un año de la fecha original de compra al por menor, Maytag proporcionará un repuesto gratis, como se indica a continuación, para reemplazar cualquier pieza que falle debido a un defecto de material o fabricación. El propietario será responsable de pagar todos los otros gastos incluyendo kilometraje/millaje y transporte, costo del diagnóstico y costo del viaje, si fuese necesario.

## Del segundo al quinto año

Maytag proporcionará un tubo magnetrón de repuesto, panel del teclado y microprocesador, la pieza y la mano de obra, que falle debido a un defecto de material o fabricación.

## Garantía limitada de piezas fuera de EE.UU. y Canadá

Durante un (1) año desde la fecha de compra original al por menor, cualquier pieza que falle durante uso normal en el hogar será reparada o reemplazada gratuitamente en lo que respecta a la pieza y el propietario debe pagar todos los otros costos, incluyendo mano de obra, kilometraje/millaje, transporte, costo del diagnóstico y costo del viaje, si fuese necesario.

## Residentes canadienses

Esta garantía cubre solamente aquellos artefactos instalados en Canadá que han sido certificados por la Asociación de Normas Canadienses (CSA) a menos que hayan sido traídos a Canadá desde Estados Unidos debido a un cambio de residencia.

## Lo que no cubren estas garantías

- Reemplazo de los fusibles del hogar, reposición de los disyuntores o corrección del alambrado o plomería del hogar.
- Mantenimiento y limpieza normales del producto, incluyendo los focos.
- Productos cuyos números de serie originales fueron removidos, alterados o no son fácilmente determinables.
- Productos comprados para uso comercial, industrial o de arriendo.
- Productos situados afuera de los Estados Unidos o Canadá.
- Costos de servicio adicionales si el técnico debe realizar servicio extraordinario fuera de lo normal o fuera de las horas o del área de servicio normal.
- Ajustes después del primer año.
- Reparaciones resultantes de lo siguiente:
  - Instalación, sistema de escape o mantenimiento incorrectos.
  - Cualquier modificación, alteración o ajuste no autorizados por el fabricante.
  - Accidente, mal uso, abuso, incendio, inundación o actos fortuitos.
  - Conexiones al suministro de gas, al suministro de voltaje o a la corriente eléctrica incorrectas.
  - Uso de utensilios, contenedores o accesorios no apropiados que puedan causar daño al producto.
- Viaje.

## Si usted necesita servicio

- Llame al distribuidor donde compró su electrodoméstico o llame a Maytag Services<sup>SM</sup>, Maytag Customer Assistance al **1-800-688-9900**, en EE.UU. y al **1-800-688-2002**, en Canadá para ubicar un técnico autorizado.
- Asegúrese de conservar el comprobante de compra para verificar el estado de la garantía. Consulte la sección sobre la GARANTÍA para mayor información sobre las responsabilidades del propietario para obtener servicio bajo la garantía.
- Si el distribuidor o la compañía de servicio no pueden resolver el problema, escriba a Maytag Services<sup>SM</sup>, Attn: CAIR<sup>®</sup> Center, P.O. Box 2370, Cleveland, TN 37320-2370, o llame al **1-800-688-9900** en EE.UU. o al **1-800-688-2002** en Canadá.
 

**NOTA:** Cuando llame o escriba acerca de un problema de servicio, por favor incluya la siguiente información:

  - a. Su nombre, dirección y número de teléfono;
  - b. Número de modelo y número de serie;
  - c. Nombre y dirección de su distribuidor o técnico de servicio;
  - d. Una descripción clara del problema que está experimentando;
  - e. Comprobante de compra (recibo de compra).
- Las guías del usuario, manuales de servicio e información sobre las piezas pueden solicitarse a Maytag Services<sup>SM</sup>, Maytag Customer Assistance.

## BAJO NINGUNA CIRCUNSTANCIA MAYTAG SERÁ RESPONSABLE DE DAÑOS INCIDENTALES O CONSECUENTES.

Esta garantía le otorga derechos legales específicos y usted puede tener otros derechos que varían de un estado a otro. Por ejemplo, algunos estados no permiten la exclusión o limitación de daños incidentales o consecuentes, por lo tanto esta exclusión puede que no se aplique en su caso.

