

de	Gebrauchsanweisung Elektrobürste
en	Operating instructions Electrobrush
fr	Mode d'emploi Electrobrosse
nl	Gebruiksaanwijzing elektrische borstel
it	Istruzioni d'uso Spazzola elettrica
da	Brugsanvisning Elektrobørste
no	Bruksanvisning Elektrobørste
sv	Bruksanvisning Elektroborste
fi	Käyttöohje Moottoroitu mattosuutin
es	Instrucciones de manejo Cepillo eléctrico
el	Οδηγίες χρήσης Ηλεκτρική βούρτσα
pt	Instruções de utilização Escova eléctrica
hu	Használati útmutató Elektromos kefe
cs	Návod k obsluze elektrokartáče
pl	Instrukcja użytkowania Elektroszczotka

SEB 216 / SEB 217

EB02

de - Sicherheitshinweise und Warnungen

Diese Elektrobürste entspricht den vorgeschriebenen Sicherheitsbestimmungen. Ein unsachgemäßer Gebrauch kann zu Schäden an Personen und Sachen führen.

Lesen Sie vor dem ersten Gebrauch der Elektrobürste die Gebrauchsanweisung. Dadurch schützen Sie sich und andere und vermeiden Schäden an dem Staubsauger und an der Elektrobürste.

Bewahren Sie die Gebrauchsanweisung auf und geben Sie diese an einen eventuellen Nachbesitzer weiter.

Schalten Sie den Staubsauger immer nach dem Gebrauch, vor jedem Zubehörwechsel und vor jeder Reinigung / Wartung aus. Ziehen Sie den Netzstecker aus der Steckdose.

Bestimmungsgemäße Verwendung

▶ Die Elektrobürste ist ein motorisch angetriebenes Zusatzgerät, ausschließlich für Miele Staubsauger. Das Betreiben der Elektrobürste zusammen mit Staubsaugern anderer Hersteller ist nicht erlaubt.

▶ Benutzen Sie die Elektrobürste ausschließlich zum Aufsaugen von trockenem Sauggut und Bürsten trockener Fußböden. Menschen und Tiere dürfen Sie mit der Elektrobürste nicht absaugen oder abbürsten.

Alle anderen Anwendungsarten, Umbauten und Veränderungen der Elektrobürste sind unzulässig.

▶ Personen, die aufgrund ihrer physischen, sensorischen oder geistigen Fähigkeiten oder ihrer Unerfahrenheit oder Unkenntnis nicht in der Lage sind, den Staubsauger und die Elektrobürste sicher zu bedienen, dürfen den Staubsauger und die Elektrobürste nicht ohne Aufsicht oder Anweisung durch eine verantwortliche Person benutzen.

Kinder im Haushalt

- ▶ Erstickungsgefahr! Kinder können sich beim Spielen in Verpackungsmaterial (z. B. Folien) einwickeln oder es sich über den Kopf ziehen und ersticken. Halten Sie Verpackungsmaterial von Kindern fern.
- ▶ Kinder unter acht Jahren müssen vom Staubsauger und der Elektrobürste ferngehalten werden, es sei denn, sie werden ständig beaufsichtigt.
- ▶ Kinder ab acht Jahren dürfen den Staubsauger und die Elektrobürste nur ohne Aufsicht bedienen, wenn ihnen der Staubsauger und die Elektrobürste so erklärt wurden, dass sie den Staubsauger und die Elektrobürste sicher bedienen können. Kinder müssen mögliche Gefahren einer falschen Bedienung erkennen und verstehen können.
- ▶ Kinder dürfen den Staubsauger und die Elektrobürste nicht ohne Aufsicht reinigen oder warten.
- ▶ Beaufsichtigen Sie Kinder, die sich in der Nähe des Staubsaugers und der Elektrobürste aufhalten. Lassen Sie Kinder niemals mit dem Staubsauger und der Elektrobürste spielen.

Technische Sicherheit

- ▶ Vergleichen Sie vor der Benutzung der Elektrobürste die Anschlussdaten auf dem Typenschild des Staubsaugers (Netzspannung und Frequenz) mit denen des Elektronetzes. Diese Daten müssen unbedingt übereinstimmen. Der Staubsauger ist ohne Änderung geeignet für 50 Hz oder 60 Hz.
- ▶ Kontrollieren Sie die Elektrobürste, den Elektro-Saugschlauch und das Elektro-Teleskoprohr vor der Benutzung auf sichtbare Schäden. Nehmen Sie beschädigte Teile nicht in Betrieb.

de - Sicherheitshinweise und Warnungen

- ▶ Eine Reparatur der Elektrobürste, des Elektro-Saugschlauches und des Elektro-Teleskoprohres während der Garantiezeit darf nur von einem von Miele autorisierten Kundendienst ausgeführt werden, da sonst bei nachfolgenden Schäden kein Garantieanspruch besteht.
- ▶ Tauchen Sie den Staubsauger, die Elektrobürste, das Elektro-Teleskoprohr und den Elektro-Saugschlauch niemals in Wasser und reinigen Sie alle Teile nur trocken oder mit einem leicht feuchten Tuch.
- ▶ Die Elektrobürste, das Elektro-Teleskoprohr und der Elektro-Saugschlauch enthalten elektrische Leitungen. Die Steckkontakte dürfen nicht mit Wasser in Berührung kommen - eine feuchte Reinigung dieser Teile ist nicht erlaubt.
- ▶ Lassen Sie Reparaturen am Staubsauger, an der Elektrobürste, am Elektro-Teleskoprohr und am Elektro-Saugschlauch nur von einer von Miele autorisierten Fachkraft ausführen. Durch unsachgemäße Reparaturen können erhebliche Gefahren für den Benutzer entstehen.

Sachgemäßer Gebrauch

- ▶ Fassen Sie nicht in die laufende Bürstenwalze.
- ▶ Saugen Sie mit der Elektrobürste nicht in Kopfnähe.
- ▶ Halten Sie Teile, wie z. B. Gardinen, Kleider, Schals von der Elektrobürste fern.
- ▶ Saugen Sie keine brennenden oder glühenden Gegenstände, wie z. B. Zigaretten oder scheinbar erloschene Asche bzw. Kohle, auf.
- ▶ Saugen Sie keine leicht entflammbaren oder explosiven Stoffe oder Gase auf und saugen Sie nicht an Orten, an denen solche Stoffe gelagert sind.
- ▶ Saugen Sie keine Flüssigkeiten und keinen feuchten Schmutz auf. Lassen Sie feucht gereinigte oder schampunierte Teppiche und Teppichböden vor dem Absaugen vollständig trocknen.

de - Sicherheitshinweise und Warnungen

Miele haftet nicht für Schäden, die durch bestimmungswidrigen Gebrauch, falsche Bedienung und infolge von Nichtbeachtung der Sicherheitshinweise und Warnungen verursacht werden.

Abbildungsverweise

Die in den Kapiteln angegebenen Abbildungen finden Sie am Ende dieser Gebrauchsanweisung.

Eigenschaften der Elektrobürste

Die Bürstenwalze der Elektrobürste wird von einem separaten Motor angetrieben.

Die Elektrobürste beseitigt fest eingetretene Verschmutzungen und verhindert die Bildung von Laufstraßen. Vier Laufrollen halten die Elektrobürste dabei auf einen Abstand von 1,5 mm zum Fußboden.

Gebrauch

Einsatzempfehlung

⚠ Saugen Sie mit der Elektrobürste keine stark strukturierten oder unebenen Fußböden ab. Die Bodenplatte der Elektrobürste kann Kontakt zu diesem Fußboden bekommen und ihn beschädigen.

⚠ Saugen Sie mit der Elektrobürste keine hochwertigen, handgeknüpften Teppiche, z. B. Berber, Perser usw. und keine extrem langflorigen Teppiche und Teppichböden ab. Es besteht die Gefahr, dass Fäden gezogen werden.

Die Elektrobürste ist besonders geeignet zur intensiven Reinigung robuster textiler Bodenbeläge.

Für die Reinigung von Hartböden ist die Bodendüse oder - falls vorhanden - eine Bodenbürste besser geeignet.

Beachten Sie jedoch in erster Linie die Reinigungs- und Pflegeanweisungen des Bodenbelagherstellers.

Anwendung der Elektrobürste

- Führen Sie die Elektrobürste beim Saugen langsam vor und zurück, um den besten Saugeffekt zu erreichen.

Teppichfransen werden glatt gebürstet, wenn Sie die Elektrobürste über die Fransen ziehen, immer vom Teppich zum Fußboden.

SEB 216 an Bodenstaubsauger anschließen (Abb. 01 + 02)

Die Position der Steckdose am Staubsauger ist abhängig von der Baureihe Ihres Staubsaugers.

- Schließen Sie die Elektrobürste entsprechend der Abbildungen an den Staubsauger an.

SEB 217 an Boden- und Handstaubsauger anschließen (Abb. 03, 04 + 05)

Die Position der Steckdose am Staubsauger ist abhängig von der Baureihe Ihres Staubsaugers.

- Schließen Sie die Elektrobürste entsprechend der Abbildungen an den Staubsauger an.

Ein- und Ausschalten

Die Elektrobürste wird zusammen mit dem Staubsauger ein- und ausgeschaltet.

Einzelne Staubsaugermodelle sind jedoch mit einem Schalter ausgestattet, mit dem Sie die Elektrobürste separat ein- und ausschalten können.

Kontrollleuchte

Die Kontrollleuchte an der Elektrobürste hat eine Doppelfunktion.

Sie leuchtet:

- **gelb**, wenn die Bürste in Betrieb ist
- **rot**, wenn die Bürstenwalze blockiert ist (Walzenblockierschutz), z. B. durch Einsaugen eines Grobteils.
- Schalten Sie den Staubsauger dann sofort aus und ziehen Sie den Netzstecker aus der Steckdose.
- Beseitigen Sie die Fehlerursache, siehe Kapitel "Wartung".

Warten Sie danach etwa zwei Minuten, bevor Sie den Staubsauger wieder in Betrieb nehmen. Diese Zeit benötigt der Walzenblockierschutz, um sich "zu erholen".

Wartung

 Schalten Sie den Staubsauger vor jeder Wartung aus und ziehen Sie den Netzstecker aus der Steckdose.

Fäden und Haare entfernen (Abb. 06, 07 + 08)

- Zerschneiden Sie Fäden und Haare, die sich um die Bürstenwalze gewickelt haben, mit einer Schere.

Die Teilchen werden anschließend vom Staubsauger aufgesaugt.

Bei hartnäckigen Verschmutzungen oder Verstopfungen im Innenraum der Elektrobürste können Sie die Walzenabdeckung öffnen.

- Lösen Sie die beiden Verschluss-Schrauben an der Unterseite der Bürste mit einer Münze und nehmen Sie die Walzenabdeckung ab.

Sie können die Bürstenwalze dann aus der Lagerung nehmen und säubern. Ebenso den Innenraum der Bürste.

Beim Einbau der Bürstenwalze beachten (Abb. 09)

An der Walzenlagerung sind Markierungen in Form von Kerben angebracht.

Bei einer neuen, nicht verschlissenen Bürstenwalze muss eine Kerbe zur Bodenplatte der Bürste zeigen (siehe linker Bildausschnitt), damit die Borstenbüschel ca. 2 mm herausragen. Das ist wichtig für den Bürsteffekt.

Wenn die Borstenbüschel nach längerem Gebrauch abgenutzt sind:

- Richten Sie die Walzenlager so aus, dass zwei Kerben zur Bodenplatte der Bürste zeigen (siehe rechter Bildausschnitt).
- Setzen Sie die Walzenabdeckung an und schließen Sie diese (Abb. 10).
- Ziehen Sie die Verschluss-Schrauben fest.

Bei weiterem Verschleiß müssen Sie die Bürstenwalze komplett austauschen.

Antriebsriemen austauschen (Abb. 11)

- Lösen Sie die beiden Verschluss-Schrauben an der Unterseite der Bürste mit einer Münze und nehmen Sie die Walzenabdeckung ab (Abb. 07).
- Entnehmen Sie die Bürstenwalze (Abb. 08).
- Drehen Sie die Befestigungsschrauben **a** des Bürstenunterteils heraus und trennen Sie das Unterteil **b** vom Oberteil **c** (Abb. 11).
- Tauschen Sie den Antriebsriemen aus.
- Bauen Sie die Elektrobürste in umgekehrter Reihenfolge wieder zusammen.

Anschlussleitung austauschen

Wenn die Anschlussleitung beschädigt ist, muss sie durch eine Spezialleitung für die betreffende Elektrobürste ersetzt werden. Wenden Sie sich an einen Miele Fachhändler oder an den Miele Kundendienst.

en - Warning and Safety instructions

This Electrobrush complies with current safety requirements. Inappropriate use can, however, lead to personal injury and damage to property.

To avoid the risk of accidents and damage to the Electrobrush and to the vacuum cleaner, please read these instructions and those of the vacuum cleaner carefully before using for the first time. They contain important information on safety, operation and maintenance.

Keep these instructions in a safe place and ensure that new users are familiar with the content. Pass them on to any future owner.

Always disconnect the vacuum cleaner from the mains supply when you have finished using it, before changing over accessories, as well as for maintenance work and cleaning. Switch the vacuum cleaner off at the wall socket and unplug it.

Correct application

- ▶ The Miele Electrobrush is a motor-driven accessory for use with Miele vacuum cleaners only. It must not be used with vacuum cleaners produced by other manufacturers.
- ▶ The Electrobrush must only be used for household purposes to vacuum and brush dry floor surfaces. Do not use on people or animals.
Any other use, modification or alteration to the Electrobrush is not permitted.
- ▶ The vacuum cleaner and Electrobrush can only be used by people with reduced physical, sensory or mental capabilities, or lack of experience or knowledge, if they are supervised whilst using them or have been shown how to use them in a safe way and understand and recognise the consequences of incorrect operation.

Safety with children

- ▶ Danger of suffocation. Packaging, e.g. plastic wrappings, must be kept out of the reach of babies and children. Whilst playing, children could become entangled in packaging or pull it over their head and suffocate.
- ▶ Children under 8 years of age must be kept away from the vacuum cleaner and Electrobrush unless they are constantly supervised.
- ▶ Children 8 years and older may only use the vacuum cleaner and Electrobrush unsupervised if they have been shown how to use them safely and recognise and understand the consequences of incorrect operation.
- ▶ Children must not be allowed to clean or maintain the vacuum cleaner and Electrobrush unsupervised.
- ▶ Please supervise children in the vicinity of the vacuum cleaner and Electrobrush and do not let them play with them.

Technical safety

- ▶ Before connecting the Electrobrush please ensure that the connection data on the data plate of the vacuum cleaner (voltage and frequency) match the mains electricity supply exactly. The vacuum cleaner is suitable for use with 50Hz or 60Hz without modification.
- ▶ Please check the Electrobrush, the electro suction hose and the electro telescopic suction tube for any visible signs of damage before using them. They must not be used if there is any sign of damage to them.
- ▶ Repairs to the Electrobrush, electro suction hose and electro telescopic suction tube during the guarantee period should only be undertaken by a Miele authorised service technician. Otherwise any subsequent damage to them will not be covered by the guarantee.

- ▶ Do not let the vacuum cleaner, the Electrobrush, the electro telescopic suction tube and the electro suction hose get wet. Clean only with a dry cloth or slightly damp cloth when disconnected from the mains supply.
- ▶ The Electrobrush, electro telescopic suction tube and the electro suction hose contain electrical cables. The plug connectors must not come in contact with water. Danger of electric shock. They should only be cleaned with a dry cloth.
- ▶ Repairs should only be carried out on the vacuum cleaner, the Electrobrush, the electro telescopic suction tube and the electro suction hose by a Miele authorised service technician. Repairs and other work by unqualified persons can cause considerable danger to users.
- ▶ Caution: The vacuum cleaner handle, hose and Electrobrush contain electrical connections. The handle, hose and Electrobrush are not parts which can be serviced by the user.
- ▶ The hose should be checked regularly for signs of damage. Do not use the hose if it is damaged.

Correct use

- ▶ Never touch the roller brush while it is rotating.
- ▶ Do not use the Electrobrush at head level.
- ▶ Keep the Electrobrush away from curtains, clothing, etc. as these could be vacuumed in and become entangled in the roller brush.
- ▶ Do not vacuum up anything which has been burning or is still glowing e.g. cigarettes, ashes or coal, whether glowing or apparently extinguished.
- ▶ Do not vacuum up any inflammable or combustible liquids or gases and do not vacuum in areas where such substances are stored.

en - Warning and Safety instructions

► Do not use the vacuum cleaner to vacuum up any water, liquid or damp dirt. Wait until any freshly cleaned or shampooed rugs or carpets are completely dry before attempting to vacuum.

Miele cannot be held liable for damage caused by incorrect use or operation or by non-compliance with these Warning and Safety instructions.

Illustrations

The illustrations referred to in the text are shown at the end of these operating instructions.

Using the Electrobrush

The roller brush in the Electrobrush is motor driven.

The Electrobrush removes deep seated dirt and prevents areas of frequent use being trodden into a path. Four rollers keep the Electrobrush 1.5 mm above floor level.

Use

Recommended use

 Do not use the Electrobrush to clean highly variable or uneven floors. The base plate on the Electrobrush might come into contact with the floor and cause damage.

 The Electrobrush should not be used for vacuuming deep-pile rugs and carpets or valuable hand-knotted rugs and carpets, e.g. Persian and oriental rugs etc. There is a danger of the threads being pulled out.

The Electrobrush is particularly suitable for intensive vacuuming of carpets which are subject to hard wear.

The standard floorhead or one of the Miele floorbrushes should be used for cleaning hard floors.

It is also important to observe the flooring manufacturer's cleaning and care instructions.

How to use the Electrobrush

- To achieve the best results, pass the Electrobrush slowly backwards and forwards over the carpet or floor.

For rugs and carpets with fringes always draw the Electrobrush from the middle of the rug or carpet across the fringe towards the floor.

Connecting the SEB 216 to your cylinder vacuum cleaner (dia. 01 + 02)

The position of the socket on your vacuum cleaner will vary depending on model.

- Connect the Electrobrush to the vacuum cleaner as illustrated.

Connecting the SEB 217 to your cylinder or mini upright vacuum cleaner (dia. 03, 04 + 05)

The position of the socket on your vacuum cleaner will vary depending on model.

- Connect the Electrobrush to the vacuum cleaner as illustrated.

Switching on and off

The Electrobrush switches on with the vacuum cleaner.

Some vacuum cleaners have a switch for switching the Electrobrush on an off independently.

Indicator light

The indicator light on the Electrobrush has dual functionality.

It will light up:

- **yellow**, when the roller brush is rotating
- **red**, if the roller brush is blocked (roller brush safety mechanism), e.g. because a large object has been vacuumed.
- Disconnect the vacuum cleaner from the electrical supply immediately. Switch off at the wall socket and unplug it.
- Remove the blockage. See "Maintenance".

Wait approx. two minutes before switching the vacuum cleaner on again. This will enable the roller brush safety mechanism to reset itself.

Maintenance

 Always disconnect the vacuum cleaner from the power supply for maintenance work and for cleaning. Switch off at the wall socket and unplug it.

Removing threads and hairs (dia. 06, 07 + 08)

- Cut any threads or hairs that have wound themselves around the roller brush with a pair of scissors .

Then run the vacuum cleaner to vacuum up the bits.

The roller brush cover can be opened to remove stubborn soiling or blockages from inside the Electrobrush.

- Loosen both locking screws underneath the Electrobrush with a coin and then remove the roller cover.

The roller brush can then be taken out of its holder and cleaned. Clean the area around the roller brush at the same time.

Please observe illustration (dia. 09) when refitting the roller brush.

The roller bearing has marks on it in the form of notches.

With a new roller brush the end of the roller bearing with the one notch must face the base plate (see left hand illustration). This enables the bristles to stick out by 2 mm which is important for good brushing.

When the bristles start to show signs of wear after prolonged use:

- Refit the roller bearing so that the end with two notches points towards the base plate (see right hand illustration).
- Refit the cover over the roller brush and secure it (dia. 10).
- Tighten the locking screws.

If the bristles on the roller brush are worn down any more the roller brush must be replaced with a new one.

Replacing a drive belt (dia. 11)

- Loosen both locking screws underneath the Electrobrush with a coin and then remove the roller cover (dia. 07).

- Remove the roller brush (dia. 08).
- Unscrew screws **a** underneath the Electrobrush and then separate the lower section **b** from the top section **c** (dia. 11).
- Replace the drive belt.
- Reassemble the Electrobrush in the reverse order.

Replacing the mains cable

If the mains cable is damaged, it must be replaced with a cable specifically made for this Electrobrush. This cable can be purchased from your Miele supplier or from Miele directly.

fr - Consignes de sécurité et mises en garde

Cette électrobrosse répond aux réglementations de sécurité en vigueur. Toute utilisation non conforme peut entraîner des dommages corporels et matériels.

Lisez attentivement ce mode d'emploi avant d'utiliser cette électrobrosse pour la première fois. Vous vous protégerez et éviterez ainsi de détériorer votre aspirateur et votre électrobrosse.

Conservez ce mode d'emploi et veuillez le remettre en cas de cession de cet appareil.

Arrêtez et débranchez l'aspirateur avant chaque nettoyage / entretien. Débranchez la fiche de l'aspirateur.

Utilisation conforme

▶ L'électrobrosse est équipée de son propre moteur. Elle est conçue exclusivement pour les aspirateurs Miele. Toute utilisation avec un aspirateur d'autres marques est à proscrire.

▶ Utilisez l'électrobrosse exclusivement pour aspirer et broser des surfaces sèches. N'utilisez jamais cette électrobrosse pour broser ou aspirer des éléments se trouvant sur des animaux ou des personnes.

Toute autre utilisation, transformation ou modification apportée à l'appareil sont à proscrire !

▶ Les personnes qui en raison de déficiences physiques, sensorielles ou mentales, de leur inexpérience ou de leur ignorance, ne peuvent pas utiliser cet aspirateur et cette électrobrosse en toute sécurité ne doivent pas les utiliser sans la surveillance et les instructions d'une personne responsable.

Précautions à prendre avec les enfants

▶ Risque d'asphyxie ! Les enfants se mettent en danger en s'enveloppant dans les matériaux d'emballage (film plastique, par exemple) ou en glissant leur tête à l'intérieur. Tenez les matériaux d'emballage hors de portée des enfants.

- ▶ Tenez les enfants de moins de huit ans éloignés de l'appareil à moins qu'ils ne soient sous étroite surveillance.
- ▶ Les enfants de huit ans et plus ne sont autorisés à utiliser l'aspirateur et l'électrobrosse sans la présence d'un adulte que s'il leur a été expliqué comment les utiliser sans danger. Vérifiez qu'ils ont compris les risques encourus en cas de mauvaise manipulation de l'aspirateur et de l'électrobrosse.
- ▶ Les enfants ne sont pas autorisés à procéder au nettoyage ou à l'entretien de ces appareils hors de la surveillance d'un adulte.
- ▶ Ne laissez pas les enfants sans surveillance à proximité de l'aspirateur et de l'électrobrosse. Ne les laissez pas jouer avec l'aspirateur et l'électrobrosse.

Sécurité technique

- ▶ Comparez les données de raccordement indiquées sur la plaque signalétique de l'appareil (tension et fréquence) avec celles du réseau avant l'utilisation de l'électrobrosse. Ces données doivent absolument coïncider. L'aspirateur est conçu sans modification pour des réseaux de 50 Hz ou 60 Hz.
- ▶ Avant d'utiliser l'électrobrosse, le tuyau d'aspiration et le tube télescopique, vérifiez qu'ils ne présentent aucun dommage apparent. N'utilisez jamais des éléments endommagés !
- ▶ Pendant la période de garantie, seul un service après-vente agréé Miele est habilité à réparer l'électrobrosse, le tuyau d'aspiration et le tube télescopique, faute de quoi tout bénéfice de la garantie est perdu en cas de panne ultérieure.
- ▶ Ne plongez jamais l'aspirateur, l'électrobrosse ou les accessoires dans l'eau. Nettoyez tous les éléments avec un chiffon sec ou légèrement humide.

fr - Consignes de sécurité et mises en garde

- ▶ L'électrobrosse, le tube télescopique et le flexible d'aspiration contiennent des conducteurs électriques. Les connecteurs ne doivent pas être mis au contact de l'eau ! N'humidifiez jamais ces éléments pendant le nettoyage.
- ▶ Seul un professionnel agréé par Miele est habilité à procéder à des réparations sur l'aspirateur, l'électrobrosse, le flexible d'aspiration et le tube télescopique. Une réparation non conforme peut faire courir un danger considérable à l'utilisateur.

Précautions d'utilisation

- ▶ N'introduisez jamais vos doigts à l'intérieur de l'électrobrosse.
- ▶ N'approchez jamais l'électrobrosse d'un visage !
- ▶ N'approchez pas l'électrobrosse de tissus (rideaux, écharpes, robes, jupes, etc.).
- ▶ N'aspirez pas d'objets incandescents comme les cendres, le charbon qui semblent éteints.
- ▶ N'aspirez pas de produits ni de gaz inflammables ou explosifs. N'utilisez pas l'aspirateur dans des locaux dans lesquels sont stockés ces produits.
- ▶ N'aspirez pas de liquides ou d'éléments humides ! Laissez sécher complètement les tapis et moquettes shampooinés avant de les aspirer.

Miele ne peut pas être tenu pour responsable pour les dommages qui résulteraient d'une mauvaise utilisation et qui iraient à l'encontre des consignes de sécurité.

Références des croquis

Vous trouverez les croquis signalés aux différents chapitres en fin de mode d'emploi.

Caractéristiques de l'électrobrosse

La brosse de l'électrobrosse est entraînée par un moteur séparé.

L'électrobrosse élimine les salissures profondément incrustées et évite la formation de traces de passage. Quatre roulettes permettent à l'électrobrosse de rester à 1,50 mm du sol.

Utilisation

Conseils d'utilisation

 N'utilisez pas l'électrobrosse pour aspirer des sols très structurés ou inégaux. La plaque de l'électrobrosse pourrait entrer en contact avec le sol et l'endommager.

 N'utilisez pas l'électrobrosse pour aspirer des tapis de valeur tissés à la main tels que tapis berbères, persans, etc. ou des tapis et moquettes à poils très longs. Vous risqueriez sinon de tirer des fils de trame.

L'électrobrosse convient parfaitement au nettoyage intensif de revêtements de sol en textiles robustes.

La brosse double position ou si possible la brosse parquets conviennent mieux au nettoyage des sols durs.

Toutefois, veuillez vous conformer aux conseils de nettoyage et d'entretien du fabricant du revêtement de sol.

Utilisation de l'électrobrosse

- Passez l'électrobrosse lentement d'avant en arrière sur le tapis et moquettes pour obtenir le meilleur effet.

Passez toujours l'électrobrosse du bord du tapis vers l'extérieur pour lisser les franges.

Raccorder SEB 216 à l'aspirateur traîneau (croquis 01 + 02)

La position de la prise sur l'aspirateur dépend du modèle de votre aspirateur.

- Raccordez l'électrobrosse à l'aspirateur conformément aux croquis.

Raccorder SEB 217 à l'aspirateur balai (croquis 03, 04 + 05)

La position de la prise sur l'aspirateur dépend du modèle de votre aspirateur.

- Raccordez l'électrobrosse à l'aspirateur conformément aux croquis.

Mise en marche et arrêt

L'électrobrosse est activée et désactivée avec l'aspirateur.

Certains modèles d'aspirateurs sont toutefois équipés d'un bouton avec lequel l'électrobrosse peut être activée et désactivée séparément.

Diode de contrôle

La diode de contrôle sur l'électrobrosse a une fonction double.

Elle s'allume :

- en **jaune** lorsque la brosse est prête à fonctionner
- en **rouge** lorsque le rouleau de la brosse est bloqué (protection anti-blocage du rouleau), par exemple en aspirant une grosse particule.
- Mettez immédiatement l'aspirateur hors tension et débranchez l'appareil.
- Éliminez la cause du problème, voir chapitre "Maintenance".

Patientez ensuite deux minutes environ avant de remettre l'aspirateur en service. Ce laps de temps est nécessaire au système de protection anti-blocage du rouleau pour qu'il se "rétablisse".

Maintenance

 Mettez l'aspirateur hors tension avant tout entretien et débranchez l'appareil.

Éliminer fils et cheveux (croquis 06, 07 + 08)

- Avec des ciseaux, coupez les fils, poils et cheveux qui se sont enroulés autour de la brosse cylindrique.

Ils sont ensuite aspirés par l'aspirateur.

Afin de faciliter l'élimination de dépôts tenaces ou de désobstruer l'intérieur de l'électrobrosse, nous vous conseillons d'ouvrir la protection de la brosse cylindrique.

- Desserrez à l'aide d'une pièce de monnaie, les deux vis de fermeture sur la partie inférieure de la brosse et retirez la protection de la brosse cylindrique.

Vous pouvez ensuite retirer le rouleau de la brosse de son emplacement et le nettoyer ainsi que l'intérieur de la brosse.

Lors de l'installation du rouleau de brosse, respecter (croquis 09)

Des repères sont indiqués sur l'emplacement du rouleau sous forme d'encoches.

Pour une nouvelle brosse cylindrique, non fermée, il faut diriger une encoche vers la tôle de fond de la brosse (voir encadré de gauche), pour que les poils de brosse dépassent d'env. 2 mm. Ceci est important pour l'effet de brossage.

Si les poils de brosse sont usés après une utilisation prolongée :

- Alignez le palier à rouleau de sorte que deux encoches soit dirigées vers la tôle de fond de la brosse (voir encadré de droite).
- Montez la protection de la brosse cylindrique et verrouillez celle-ci (croquis 10).
- Serrez les vis à fond.

En cas d'usure supplémentaire, vous devez remplacer complètement le rouleau de la brosse.

Remplacer la courroie d'entraînement (croquis 11)

- Desserrez à l'aide d'une pièce de monnaie, les deux vis de fermeture sur la partie inférieure de la brosse et retirez la protection de la brosse cylindrique (croquis 07).
- Sortez la brosse cylindrique (croquis 08).

- Retirez les vis de fixation **a** de la partie inférieure de la brosse et séparez la partie inférieure **b** de la partie supérieure **c** (croquis 11).
- Remplacez la courroie d'entraînement.
- Remontez l'électrobrosse dans l'ordre inverse.

Remplacer le câble d'alimentation

Si le câble d'alimentation est endommagé, il faut le remplacer par un câble spécialement dédié à l'électrobrosse. Adressez-vous à votre revendeur Miele ou au service après-vente Miele.

nl - Veiligheidsinstructies en waarschuwingen

Deze borstel voldoet aan de geldende veiligheidsvoorschriften. Onjuist gebruik echter kan persoonlijk letsel of beschadigingen tot gevolg hebben.

Lees de gebruiksaanwijzing voordat u de borstel voor het eerst gebruikt. Dat is veiliger voor uzelf en u voorkomt schade aan uw stofzuiger en de borstel.

Bewaar de gebruiksaanwijzing zorgvuldig en geef deze door aan een eventuele volgende eigenaar.

Schakel na gebruik, vóór het wisselen van hulpstukken en vóór onderhoudswerkzaamheden de stofzuiger uit. Trek de stekker uit de contactdoos.

Verantwoord gebruik

► De elektrische borstel is een hulpstuk dat door een motor wordt aangedreven. De borstel is uitsluitend bestemd voor Miele-stofzuigers. Het is niet toegestaan de borstel met stofzuigers van een ander merk te gebruiken.

► De borstel is voor het zuigen en borstelen van droge oppervlakken. Ieder ander gebruik is niet toegestaan. Mensen en dieren (kleding, vacht, etc.) mogen niet met de borstel worden gezogen of geborsteld.

De specificaties van de borstel mogen niet worden gewijzigd.

► Dit apparaat mag alleen worden gebruikt door personen die in staat zijn het apparaat veilig te bedienen en die volledig op de hoogte zijn van de inhoud van de gebruiksaanwijzing!

Kinderen

► Verstikkingsgevaar! Kinderen kunnen zich tijdens het spelen in verpakkingsmateriaal wikkelen (bijvoorbeeld in folie) of het materiaal over hun hoofd trekken en stikken. Houd verpakkingsmaterialen bij kinderen vandaan.

- ▶ Houd kinderen onder acht jaar op een afstand, tenzij u voortdurend toezicht houdt.
- ▶ Kinderen vanaf acht jaar mogen de stofzuiger en de borstel alleen zonder toezicht gebruiken als ze weten hoe ze deze veilig moeten bedienen. De kinderen moeten zich bewust zijn van de gevaren van een foutieve bediening.
- ▶ Kinderen mogen het apparaat en de borstel niet zonder toezicht reinigen of onderhouden.
- ▶ Houd kinderen in de gaten wanneer deze zich in de buurt van de stofzuiger en de borstel bevinden. Laat kinderen nooit met de apparaten spelen.

Technische veiligheid

- ▶ Voordat u de elektrische borstel gebruikt, dient u de aansluitgegevens (spanning en frequentie) op het typeplaatje te vergelijken met de waarden van het elektriciteitsnet. Deze gegevens moeten beslist overeenstemmen. De stofzuiger is zonder aanpassing geschikt voor 50 Hz en 60 Hz.
- ▶ Controleer de elektrische borstel, de zuigslang en de telescopische zuigbuis voor gebruik op zichtbare beschadigingen. Neem beschadigde onderdelen niet in gebruik.
- ▶ Als de borstel, de zuigslang en de telescopische zuigbuis binnen de garantieperiode defect raken, mogen deze delen alleen door Miele worden gerepareerd, anders vervalt de garantie.
- ▶ Dompel de stofzuiger, de borstel, de telescopische zuigbuis en de zuigslang nooit in water en reinig alle delen alleen droog of met een iets vochtige doek.
- ▶ In de borstel, de telescopische zuigbuis en de zuigslang bevinden zich elektrische leidingen. De stekkerverbindingen mogen niet met water in aanraking komen. Vochtig reinigen is niet toegestaan.

nl - Veiligheidsinstructies en waarschuwingen

▶ Reparaties aan de stofzuiger, de elektrische borstel, de telescopische zuigbuis en de zuigslang mogen alleen door vakmensen worden uitgevoerd die door Miele zijn geautoriseerd. Ondeskundig uitgevoerde reparaties kunnen voor de gebruiker gevaar opleveren.

Veilig gebruik

- ▶ Raak de draaiende borstelas niet aan.
- ▶ Houd de borstel niet bij het hoofd.
- ▶ Houd de borstel niet te dicht bij voorwerpen als gordijnen, kleding, sjaals, etc.
- ▶ Zuig nooit brandende of gloeiende voorwerpen op (zoals sigarettenpeuken, as en kolen).
- ▶ Zuig nooit licht ontvlambare of explosieve stoffen of gassen op in verband met explosiegevaar. Zuig ook nooit in een ruimte waar dergelijke stoffen opgeslagen liggen.
- ▶ Zuig nooit vloeistoffen of vochtig vuil op. Laat met water of sop gereinigde oppervlakken eerst helemaal opdrogen, voordat u gaat zuigen.

Miele kan niet aansprakelijk worden gesteld voor schade die ontstaat door onjuist gebruik, door foutieve bediening en door het niet opvolgen van de veiligheidsinstructies en waarschuwingen.

Verwijzing naar afbeeldingen

De afbeeldingen waarnaar met nummers wordt verwezen, vindt u achter in deze gebruiksaanwijzing.

Eigenschappen van de elektrische borstel

De borstelas van de elektrische borstel wordt door een separate motor aangedreven.

De borstel verwijdert ingelopen verontreinigingen en voorkomt het ontstaan van loopsporen. De vier wieltjes houden de borstel op 1,5 mm afstand van de vloer.

Gebruik

Gebruik van de borstel

 Zuig met de elektrische borstel geen vloeren met een grove structuur of met veel oneffenheden. De bodemplaat van de borstel zou de vloer kunnen raken en deze kunnen beschadigen.

 Zuig met de elektrische borstel geen hoogwaardige, met de hand geknoopte tapijten, zoals berbers en Perzische tapijten, alsmede hoogpolige tapijten en vloerbedekkingen. Er kunnen draden uitgetrokken worden.

De elektrische borstel is geschikt voor het intensief reinigen van robuuste textiele vloerbedekkingen.

Om harde vloerbedekkingen (zoals parket) te zuigen, adviseren wij het gebruik van de universele zuigmond of van een speciale parketborstel.

Houdt u zich in de eerste plaats aan de reinigings- en onderhoudsinstructies van de fabrikant van de vloerbedekking.

Gebruik van de elektrische borstel

- Schuif de borstel bij het zuigen rustig heen en weer. U bereikt dan het beste resultaat.

Tapijtfranjes borstelt u glad door de borstel over de franjes te trekken. Beweeg de borstel steeds van het tapijt naar de vloer toe.

SEB 216 op sledestofzuigers aansluiten (afb. 01 + 02)

De positie van de contactdoos op de stofzuiger is afhankelijk van het stofzuigermodel.

- Sluit de elektrische borstel aan zoals op de afbeeldingen is aangegeven.

SEB 217 op sledestofzuigers en steelstofzuigers aansluiten (afb. 03, 04 + 05)

De positie van de contactdoos op de stofzuiger is afhankelijk van het stofzuigermodel.

- Sluit de elektrische borstel aan zoals op de afbeeldingen is aangegeven.

In- en uitschakelen

De borstel schakelt u samen met de stofzuiger in en uit.

Sommige stofzuigermodellen hebben een schakelaar om de borstel apart aan en uit te zetten.

Controlelampje

Het controlelampje op de elektrische borstel heeft een dubbele functie.

Het is

- **geel**, als de borstel in gebruik is.
- **rood**, als de borstelas geblokkeerd is, bijvoorbeeld door het opzuigen van een groot voorwerp.
- Schakel de stofzuiger meteen uit en trek ook de stekker uit de contactdoos.
- Verhelp de storing. Zie ook de rubriek "Onderhoud".

Wacht daarna nog twee minuten voordat u de stofzuiger weer inschakelt. Deze tijd is nodig om de blokkeerbeveiliging te deactiveren.

Onderhoud

 Schakel de stofzuiger voor elk onderhoud uit en trek de stekker uit de contactdoos.

Draden en haren verwijderen (afb. 06, 07 + 08)

- Draadjes, haren en dergelijke die zich om de borstelas hebben gewikkeld, kunt u met een schaar doorknippen.

U kunt de verontreinigingen daarna met de stofzuiger opzuigen.

Bij hardnekkig vuil of bij een verstopping kunt u de borstel openen.

- Draai de beide schroeven aan de onderkant van de borstel met een muntstuk los en verwijder de afdekking.

U kunt nu de borstelas uit de houders nemen en zowel de as als de binnenruimte van de borstel schoonmaken.

Neem bij het monteren van de borstelas het volgende in acht (afb. 09)

Op de houders vindt u markeringen in de vorm van inkervingen.

Bij een nieuwe, niet versleten borstelrol dient één kerf naar de bodemplaat van de elektrische borstel te wijzen. Zie links op de afbeelding. Dan steken de borstelharen ca. 2 mm naar buiten. Dit is belangrijk voor het borsteleffect.

Zijn de borstelharen na langdurig gebruik behoorlijk versleten?

- Plaats de houders dan zo dat het gedeelte met de twee kerven naar de bodemplaat wijst. Zie rechts op de afbeelding.
- Plaats de afdekking terug en sluit deze (afb. 10).
- Draai de schroeven weer aan.

Zijn de borstelharen erg versleten, vervang dan de hele borstelas.

Aandrijfriem vervangen (afb. 11)

- Draai de beide schroeven aan de onderkant van de borstel met een muntstuk los en verwijder de afdekking (afb. 07).
- Verwijder de borstelas (afb. 08).
- Draai de schroeven **a** uit het onderste deel en haal het onderste deel **b** los van het bovenste **c** (afb. 11).
- Vervang de aandrijfriem.

- Ga in omgekeerde volgorde te werk om de borstel weer te monteren.

Aansluitkabel vervangen

Als de aansluitkabel beschadigd is, moet deze door een speciale kabel voor deze borstel worden vervangen. Neem hiervoor contact op met uw Miele-vakhandelaar of met Miele.

it - Istruzioni di sicurezza e avvertenze

Questa spazzola elettrica è conforme alle disposizioni vigenti in materia di sicurezza. Un uso improprio può comunque provocare danni a persone e/o cose.

Prima di utilizzare per la prima volta la spazzola elettrica leggere con attenzione le istruzioni d'uso. In questo modo si evitano pericoli per le persone e danni sia all'aspirapolvere che alla spazzola.

Conservare con cura il presente libretto d'istruzioni e consegnarlo anche a eventuali futuri utenti.

Spegnere sempre l'aspirapolvere dopo l'uso, prima di sostituire gli accessori e di effettuare ogni intervento di pulizia/manutenzione. Estrarre la spina dalla presa elettrica.

Uso previsto

- ▶ La spazzola elettrica Miele è un apparecchio aggiuntivo dotato di motore e destinato esclusivamente agli aspirapolvere Miele. Non è consentito utilizzare la spazzola elettrica con aspirapolvere di altri produttori.
- ▶ Utilizzare la spazzola elettrica solo per aspirare oggetti asciutti e per spazzolare pavimenti asciutti. Non aspirare o spazzolare con la spazzola elettrica persone né animali. Qualsiasi uso diverso da quello previsto, modifiche o trasformazioni della spazzola non sono ammessi.
- ▶ Le persone che per le loro capacità fisiche, sensoriali o psichiche o per la loro inesperienza o non conoscenza non siano in grado di utilizzare in sicurezza l'aspirapolvere e le spazzole elettriche, non devono farne uso senza la sorveglianza e la guida di una persona responsabile.

Bambini

- ▶ Pericolo di soffocamento! I bambini potrebbero per gioco avvolgersi nel materiale di imballaggio (ad es. nella pellicola) o avvolgervi la testa e soffocare. Tenere lontano dai bambini il materiale d'imballaggio.
- ▶ Tenere lontano dall'aspirapolvere e dalla spazzola elettrica i bambini al di sotto degli otto anni, oppure sorvegliarli costantemente.
- ▶ I ragazzini più grandi e responsabili (in ogni caso non al di sotto degli otto anni) possono utilizzare l'aspirapolvere e la spazzola elettrica senza sorveglianza solo ed esclusivamente se è stato loro spiegato come farlo e se sono in grado di farlo in tutta sicurezza. È importante che sappiano riconoscere e comprendere quali pericoli possono derivare da un uso non corretto dell'apparecchio.
- ▶ In ogni caso non permettere loro di effettuare operazioni di pulizia e manutenzione senza sorveglianza.
- ▶ Sorvegliare i bambini che si trovano nelle immediate vicinanze dell'aspirapolvere e della spazzola elettrica. Non permettere loro di giocarci.

Sicurezza tecnica

- ▶ Prima dell'utilizzo della spazzola elettrica confrontare i valori di allacciamento (tensione e frequenza) riportati sulla targhetta dati dell'aspirapolvere con quelli dell'impianto elettrico. Questi dati devono assolutamente corrispondere. L'aspirapolvere non modificato è adatto a funzionare a 50 Hz o 60 Hz.
- ▶ Prima dell'utilizzo, controllare che la spazzola elettrica, il tubo aspirante flessibile elettrificato e quello telescopico elettrificato non presentino danni visibili. Non mettere in funzione componenti danneggiati.

it - Istruzioni di sicurezza e avvertenze

- ▶ Eventuali riparazioni in garanzia della spazzola elettrica e dei tubi aspiranti (telescopico e flessibile) elettrificati devono essere effettuate esclusivamente dall'assistenza tecnica autorizzata Miele, altrimenti il diritto alla garanzia per qualsiasi eventuale ulteriore danno decade.
- ▶ Non immergere mai per nessun motivo l'aspirapolvere, la spazzola elettrica, il tubo telescopico e il tubo flessibile elettrificati in acqua; pulirli solamente con un panno asciutto oppure solo leggermente inumidito.
- ▶ La spazzola elettrica, il tubo telescopico e il tubo flessibile elettrificati contengono dei cavi elettrici. I contatti non devono entrare in contatto con l'acqua. Non pulire mai questi pezzi con l'acqua o un panno umido.
- ▶ Eventuali riparazioni sull'aspirapolvere, alla spazzola elettrica, al tubo telescopico e al tubo flessibile elettrificati devono essere effettuate esclusivamente da un tecnico del servizio di assistenza autorizzato Miele. Se le riparazioni non sono state effettuate correttamente, queste possono mettere seriamente in pericolo la sicurezza dell'utente.

Impiego corretto

- ▶ Non infilare mai le dita o le mani nel rullo mentre è in movimento.
- ▶ Non aspirare con la spazzola elettrica ad altezza della testa.
- ▶ Tenere lontani dalla spazzola oggetti come tende, abiti, sciarpe.
- ▶ Non aspirare oggetti ardenti o incandescenti, come sigarette, cenere o carbone apparentemente spenti.
- ▶ Non aspirare sostanze facilmente infiammabili o esplosive, né gas; non passare l'aspirapolvere nemmeno in locali dove tali sostanze sono depositate.
- ▶ Non aspirare con l'aspirapolvere liquidi e sporco bagnato. Prima di passare l'aspirapolvere su moquette e/o tappeti lavati o inumiditi, aspettare che siano completamente asciutti.

Miele non risponde per i danni causati da un uso diverso da quello previsto, da impostazioni sbagliate dell'apparecchio e dall'inosservanza delle istruzioni per la sicurezza e delle avvertenze.

Nota relativa alle immagini

Le immagini indicate nei capitoli sono alla fine delle istruzioni d'uso.

Peculiarità della spazzola elettrica

Il rullo della spazzola elettrica è azionato da un motore a parte.

La spazzola elettrica elimina lo sporco ostinato e impedisce che si formino strisce sul pavimento. Le quattro rotelle tengono la spazzola elettrica a una distanza di 1,5 mm dal pavimento.

Uso

Consigli per l'uso

 Non utilizzare la spazzola elettrica per aspirare su pavimenti strutturati o non perfettamente lisci. La piastra della spazzola potrebbe toccare il pavimento e danneggiarlo.

 Non utilizzare la spazzola elettrica per aspirare tappeti di pregio, ad es. persiani e tappeti o moquette a pelo molto lungo. Sussiste il pericolo di tirare i fili.

La spazzola elettrica è adatta all'accurata pulizia di moquette e tappeti resistenti.

Per la pulizia dei pavimenti duri è più adatta - qualora presente - una bocchetta universale oppure una spazzola per pavimenti.

Attenersi innanzitutto alle indicazioni sulla pulizia del produttore del pavimento, del tappeto o della moquette.

Impiego della spazzola elettrica

- Per aspirare in modo corretto, muovere la spazzola lentamente avanti e indietro sulla superficie da passare.

Per lisciare le frange dei tappeti, usare la spazzola sulle frange sempre dall'interno verso l'esterno ovvero dal tappeto al pavimento.

Collegare la SEB 216 all'aspirapolvere (Fig. 01 + 02)

La posizione della presa sull'aspirapolvere varia in base al modello.

- Collegare la spazzola elettrica all'aspirapolvere come indicato nelle immagini.

Collegare la SEB 217 all'aspirapolvere e alla scopa elettrica (Fig. 03, 04 + 05)

La posizione della presa sull'aspirapolvere varia in base al modello.

- Collegare la spazzola elettrica all'aspirapolvere come indicato nelle immagini.

Accensione e spegnimento

La spazzola elettrica si accende e spegne insieme all'aspirapolvere.

Alcuni modelli di aspirapolvere sono dotati tuttavia di un interruttore, con il quale è possibile accendere e spegnere separatamente la spazzola elettrica.

Spia di servizio

La spia di servizio sulla spazzola elettrica ha una doppia funzione.

Si accende:

- **di giallo**, se la spazzola è in funzione
- **di rosso**, se il rullo della spazzola è bloccato (protezione blocco rullo), ad es. per aver aspirato dello sporco grossolano.
- Spegnerne subito l'aspirapolvere ed estrarre la spina dalla presa elettrica.
- Eliminare la causa del guasto, v. cap. "Manutenzione".

Quindi attendere due minuti prima di rimettere in funzione l'aspirapolvere. La protezione blocco rullo necessita di questo lasso di tempo per riattivarsi.

Manutenzione

 Spegnerne sempre l'aspirapolvere prima di qualsiasi intervento di manutenzione ed estrarre la spina dalla presa elettrica.

Rimuovere fili e capelli (Fig. 06, 07 + 08)

- Tagliare con una forbice fili e capelli che si fossero arrotolati sul rullo.

Aspirare i residui con l'aspirapolvere.

Se fosse molto sporca o intasata al suo interno, la spazzola può essere aperta per la pulizia (rimuovere la copertura del rullo).

- Aprire entrambe le viti di chiusura sul lato inferiore della spazzola con una moneta e togliere la copertura del rullo.

A questo punto è possibile prelevare il rullo dalla sede e pulirlo. Fare lo stesso con l'interno della spazzola.

Quando si monta il rullo della spazzola osservare (Fig. 09)

Sulla sede del rullo sono apposti dei segni (scanalature).

Se il rullo è nuovo, si vede una scanalatura rivolta verso la piastra a pavimento; le setole sporgono di ca. 2 mm (v. immagine a sinistra). Questo è importante per l'effetto spazzola.

Se le setole dopo parecchie ore di utilizzo risultano consumate:

- spostare la sede del rullo in modo tale che due scanalature siano rivolte verso la piastra a pavimento della spazzola (v. immagine a destra).

- Riposizionare la copertura del rullo e chiuderla (Fig. 10).

- Stringere le viti di chiusura.

In caso di ulteriore usura bisognerà sostituire interamente il rullo della spazzola.

Sostituire la cinghia di trazione (Fig. 11)

- Aprire entrambe le viti di chiusura sul lato inferiore della spazzola con una moneta e togliere la copertura del rullo (Fig. 07).

- Prelevare il rullo (Fig. 08).

- Svitare le viti di fissaggio **a** della parte inferiore della spazzola e staccare la parte inferiore **b** dalla parte superiore **c** (Fig. 11).

- Sostituire la cinghia di trazione.

- Rimontare la spazzola elettrica in ordine inverso.

Sostituire il cavo di alimentazione

Se si rende necessario sostituire il cavo di alimentazione perché danneggiato, usare un cavo speciale per la relativa spazzola elettrica. Rivolgersi a un rivenditore specializzato Miele o all'assistenza tecnica Miele.

Denne elektrobørste overholder de foreskrevne sikkerhedsbestemmelser. U hensigtsmæssig brug kan dog medføre skader på personer og ting.

Læs venligst brugsanvisningen, inden elektrobørsten tages i brug. Derved undgås skader på både personer og på støvsugeren og elektrobørsten.

Gem venligst brugsanvisningen, og giv den videre til en eventuel senere ejer af støvsugeren.

Sluk altid for støvsugeren efter brug, inden skift af tilbehør og før rengøring/vedligeholdelse. Træk stikket ud af stikkontakten.

Retningslinjer vedrørende brugen

▶ Elektrobørsten er et motordrevet ekstratilbehør, der udelukkende er beregnet til brug sammen med Miele støvsugere. Brug af elektrobørsten sammen med andre støvsugere er ikke tilladt.

▶ Elektrobørsten bør kun bruges til støvsugning af tørre genstande og børstning af tørre gulve. Den må aldrig anvendes på mennesker eller dyr.

Anden anvendelse eller ændringer af elektrobørsten er ikke tilladt.

▶ Personer, der på grund af begrænsninger i fysisk eller psykisk formåen eller på grund af manglende erfaring eller uvidenhed ikke er i stand til at betjene støvsugeren og elektrobørsten sikkert, må ikke anvende disse uden opsyn eller vejledning fra en ansvarlig person.

Børn i huset

▶ Risiko for kvælning! Børn kan under leg vikle sig ind i emballagemateriale (fx folier) eller trække det over hovedet og blive kvælt. Opbevar derfor emballagedele uden for børns rækkevidde.

▶ Børn under 8 år må ikke komme i nærheden af støvsugeren og elektrobørsten, medmindre der holdes konstant opsyn med dem.

da - Råd om sikkerhed og advarsler

- ▶ Børn på 8 år eller derover må kun bruge støvsugeren og elektroborsten uden opsyn, hvis de er informeret om disses funktioner, så de kan betjene dem korrekt, og hvis de forstår de farer, der kan opstå ved forkert betjening.
- ▶ Børn må ikke rengøre eller vedligeholde støvsugeren og elektroborsten uden opsyn.
- ▶ Hold altid øje med børn, der opholder sig i nærheden af støvsugeren og elektroborsten. Lad dem aldrig lege med støvsugeren og elektroborsten.

Teknisk sikkerhed

- ▶ Inden anvendelse af elektroborsten skal det kontrolleres, at tilslutningsforholdene i huset stemmer overens med angivelserne på typeskiltet på støvsugeren (netspænding og frekvens). Disse data skal stemme overens. Støvsugeren kan anvendes til 50 Hz eller 60 Hz uden ændringer.
- ▶ Kontroller elektroborsten, elektroslangen og elektroteleskoprøret for synlige skader, inden de tages i brug. Tag aldrig beskadigede dele i brug.
- ▶ Reparation af elektroborsten, elektroslangen og elektroteleskoprøret inden reklamationsfristens udløb bør kun foretages af Miele Teknisk Service, da eventuelle efterfølgende skader ellers ikke er omfattet af Mieles reklamationsordning.
- ▶ Støvsugeren, elektroborsten, elektroteleskoprøret og elektroslangen må aldrig komme i vand, men må kun aftørres med en tør eller let fugtig klud.
- ▶ Elektroborsten, elektroteleskoprøret og elektroslangen indeholder elektriske ledninger. Stikkene må ikke komme i berøring med vand.
- ▶ Reparation af støvsugeren, elektroborsten, elektroteleskoprøret og elektroslangen bør kun udføres af Miele Teknisk Service. Reparation foretaget af ukyndige kan medføre betydelig fare for brugeren.

Den daglige brug

- ▶ Tag ikke fat i børstevalsen, mens den kører.
- ▶ Elektrobørsten må ikke anvendes i nærheden af hovedet.
- ▶ Sørg for at holde fx gardiner, tøjstykker og tørklæder væk fra elektrobørsten.
- ▶ Brug aldrig støvsugeren til brændende eller glødende genstande, som fx cigaretter, aske eller kul.
- ▶ Brug ikke støvsugeren til letantændelige eller eksplosive stoffer eller gasser og ikke på steder, hvor sådanne stoffer opbevares.
- ▶ Brug aldrig støvsugeren til at støvsuge væske eller fugtigt snavs op. Rensede og vaskede små tæpper og væg til væg-tæpper skal være helt tørre, før de støvsuges.

Miele kan ikke gøres ansvarlig for skader, der måtte opstå som følge af forkert anvendelse, fejlbetjening eller tilsidesættelse af ovennævnte råd om sikkerhed og advarsler.

Illustrationshenvisninger

De illustrationer, der henvises til, findes sidst i brugsanvisningen.

Elektrobørstens egenskaber

Elektrobørsten drives af en separat motor.

Elektrobørsten fjerner fast nedtrådt snavs og forhindrer, at der dannes gangbaner. Fire hjul holder elektrobørsten på 1,5 mm afstand fra gulvet.

Brug

Anbefalet anvendelse

 Undlad at støvsuge kraftigt strukturerede eller ujævne gulve med elektrobørsten. Elektrobørstens bundplade kan komme i berøring med gulvet og beskadige det.

 Anvend ikke elektrobørsten til ægte, håndknyttede tæpper, fx berbærtæpper, persiske tæpper osv., eller til meget langluede tæpper. Elektrobørsten kan trække tråde ud.

Elektrobørsten er særligt velegnet til intensiv støvsugning af robuste tæppebelægninger.

Til støvsugning af hårde gulvbelægninger er gulvmundstykket eller en eventuel gulvbørste bedre egnet.

Først og fremmest bør rengørings- og plejeanvisningerne fra producenten af gulvbelægningen dog overholdes.

Anvendelse af elektrobørsten

- Den bedste sugeseffekt opnås ved at føre elektrobørsten langsomt frem og tilbage.

Tæppefrynser børstes glatte ved at føre elektrobørsten hen over frynserne fra tæppet og ud mod gulvet.

SEB 216 tilsluttes gulvstøvsugere (ill. 01 + 02)

Stikkontaktens placering på støvsugeren afhænger af modellen.

- Tilslut elektrobørsten til støvsugeren som vist på illustrationerne.

SEB 217 tilsluttes gulv- og håndstøvsugere (ill. 03, 04 + 05)

Stikkontaktens placering på støvsugeren afhænger af modellen.

- Tilslut elektrobørsten til støvsugeren som vist på illustrationerne.

Tænd/Sluk

Elektrobørsten tændes og slukkes sammen med støvsugeren.

Enkelte støvsugermodeller er dog understyret med en kontakt, hvormed elektrobørsten kan tændes og slukkes separat.

Kontrollampe

Kontrollampen på elektrobørsten har to funktioner:

Den lyser

- **gult**, når børsten er i brug
- **rødt**, når børstevalsen er blokeret (valseblokeringsbeskyttelse), fx hvis der suges groft snavs op.

- Afbryd da straks støvsugeren, og træk stikket ud af stikkontakten.
- Fjern årsagen til problemet, se afsnittet Vedligeholdelse.

Vent derefter ca. to minutter, inden støvsugeren tages i brug igen. Valseblokeringsbeskyttelsen behøver denne tid til at "komme sig".

Vedligeholdelse

 Før hvert eftersyn af støvsugeren skal der slukkes for den, og stikket skal trækkes ud af stikkontakten.

Tråde og hår fjernes (ill. 06, 07 + 08)

- Klip tråde og hår, der har viklet sig om børstevalsen, over med en saks.

Delene suges herefter op af støvsugeren.

I tilfælde af fastsiddende snavs eller tilstopninger inde i elektrobørsten kan valseafdækningen åbnes.

- Løsn de to låseskruer på undersiden af børsten med en mønt, og tag valseafdækningen af.

Børstevalsen kan herefter tages ud af lejet og rengøres, ligesom også børstens indvendige rum kan rengøres.

Montering af børstevalsen (ill. 09)

På børstevalsen er der markeringer i form af indsnit.

På en ny, ikke-slidt børstevalse skal et af indsnittene pege mod børstens bundplade (se venstre billedudsnit), så børstehårene rager ca. 2 mm ud. Dette er vigtigt for børsteeffekten.

Når børstehårene er slidte efter længere tids brug:

- Juster valselejet således, at to indsnit peger mod børstens bundplade (se højre billedudsnit).
- Sæt valseafdækningen på, og luk den (ill. 10).
- Stram låseskruerne.

Ved yderligere slid skal børstevalsen udskiftes helt.

Drivrem udskiftes (ill. 11)

- Løsn de to låseskruer på undersiden af børsten med en mønt, og tag valseafdækningen af (ill. 07).
- Tag børstevalsen af (ill. 08).
- Skru skruerne **a** i børsteunderdelen ud, og adskil underdelen **b** og overdelen **c** (ill. 11).
- Udskift drivremmen.
- Genmonter elektrobørsten i omvendt rækkefølge.

Tilslutningsledning udskiftes

Hvis tilslutningsledningen er beskadiget, skal den udskiftes med en specialledning til den pågældende elektrobørste. Kontakt venligst en Miele-forhandler eller vores kundecenter (tlf.-nr.: se omslaget).

no - Sikkerhetsregler

Denne elektrobørsten oppfyller de påbudte sikkerhetskrav. Hvis den ikke brukes forskriftsmessig, kan det likevel føre til skade på personer og gjenstander.

Les bruksanvisningen nøye før du begynner å bruke elektrobørsten. Du beskytter deg selv og andre og unngår skader på støvsugeren og elektrobørsten.

Ta vare på bruksanvisningen og gi den videre til en eventuell senere eier.

Slå alltid av støvsugeren etter bruk, før du skifter tilbehør og før rengjøring/vedlikehold. Trekk støpselet ut av stikkontakten.

Forskriftsmessig bruk

▶ Elektrobørsten er et motordrevet tilleggsapparat, utelukkende for støvsugere fra Miele. Det er ikke tillatt å bruke børsten sammen med støvsugere fra andre produsenter.

▶ Elektrobørsten skal kun brukes til støvsuging av tørt støv og børsting av tørre gulv. Mennesker og dyr må ikke støvsuges eller børstes.

Andre bruksmåter, ombygginger eller forandringer av børsten er ikke tillatt.

▶ Personer, som på grunn av sin psykiske eller fysiske tilstand eller pga. sin uerfarenhet eller uvitenhet ikke er i stand til å betjene støvsugeren og elektrobørsten på en sikker måte, må ikke bruke støvsugeren og elektrobørsten uten tilsyn eller veiledning fra en ansvarlig person.

Barn i husholdningen

▶ Fare for kvelning! Hvis barn leker med forpakkingsmaterialer, kan de vikle seg inn i f. eks. folie eller trekke den over hodet og kveles. Hold forpakkingsmaterialene vekk fra barn.

▶ Barn under åtte år må holdes vekk fra støvsugeren og elektrobørsten, med mindre de er under konstant tilsyn.

- ▶ Barn over åtte år, får bare betjene støvsugeren og elektrobørsten uten tilsyn, dersom støvsugerens og elektrobørstens funksjon er forklart slik for dem, at de kan betjene dem på en sikker måte. Barn må kunne se og forstå mulige farer ved feil betjening.
- ▶ Barn må ikke rengjøre eller vedlikeholde støvsugeren og elektrobørsten uten tilsyn.
- ▶ Hold øye med barn som befinner seg i nærheten av støvsugeren og elektrobørsten. Ikke la barn leke med støvsugeren og elektrobørsten.

Teknisk sikkerhet

- ▶ Sammenlign tilkoblingsdataene på støvsugerens typeskilt (nettspenning og frekvens) med dataene for el-nettet, før du begynner å bruke elektrobørsten. Disse dataene må stemme overens. Uten endring er støvsugeren egnet for 50 Hz eller 60 Hz.
- ▶ Kontroller elektrobørsten, elektrosugeslangen og elektroteleskoprøret for synlige skader før bruk. Deler som er skadet må ikke tas i bruk.
- ▶ Reparasjon av elektrobørsten, elektrosugeslangen og elektroteleskoprøret i garantitiden skal bare utføres av fagfolk som er autorisert av Miele, ellers gjelder ikke noe garantiansvar ved påfølgende skader.
- ▶ Støvsugeren, elektrobørsten, elektroteleskoprøret og elektrosugeslangen må ikke dyppes i vann. Rengjør delene kun med en tørr eller litt fuktig klut.
- ▶ Elektrobørsten, elektroteleskoprøret og elektrosugeslangen inneholder elektriske ledninger. Stikkkontakten må ikke komme i berøring med vann – fuktig rengjøring av disse delene er derfor ikke tillatt.
- ▶ Reparasjon av støvsugeren, elektrobørsten, elektroteleskoprøret og elektrosugeslangen skal bare utføres av fagfolk som er autorisert av Miele. Ukyndig utførte reparasjoner kan føre til betydelig fare for brukeren.

no - Sikkerhetsregler

Bruk

- ▶ Ikke ta på børstevalsen når den går rundt.
- ▶ Unngå å komme i nærheten av hodet når du støvsuger med elektrobørsten.
- ▶ Hold deler som gardiner, klær, sjal o.l. unna elektrobørsten.
- ▶ Ikke støvsug brennende eller glødende gjenstander, f.eks. sigaretter eller tilsynelatende sloknet aske eller kull.
- ▶ Ikke støvsug lettantennelige eller eksplosive stoffer eller gasser og ikke støvsug på steder hvor slike stoffer oppbevares.
- ▶ Ikke støvsug opp væsker eller fuktig smuss. Tepper og teppegulv som er våtrenset eller behandlet med sjampo, må tørke helt før de støvsuges.

Miele kan ikke gjøres ansvarlig for skader som skyldes ikke forskriftsmessig bruk, feil betjening eller at sikkerhetsreglene ikke er fulgt.

Henvisninger til bilder

Bildene det henvises til i de enkelte kapitlene finner du mot slutten av denne bruksanvisningen.

Elektrobørstens egenskaper

Børstevalsen på elektrobørsten blir dreivet av en separat motor.

Elektrobørsten fjerner hardt nedtråkket støv og rusk, og hjelper nedtråkkede tepper å reise seg igjen. Fire hjul holder elektrobørsten i 1,5 mm avstand fra gulvet.

Bruk

Anbefalinger for bruk

 Ikke bruk elektrobørsten til støvsuging av sterkt strukturerte eller ujevne gulv. Bunnplaten til elektrobørsten kan komme i kontakt med gulvet og skade det.

 Ikke bruk elektrobørsten til støvsuging av kostbare, håndknyttede tepper, f.eks. berbertepper, persiske tepper osv., samt ekstremt langflossete tepper og teppegulv. Det er fare for at tråder kan bli trukket ut.

Elektrobørsten er spesielt godt egnet til intensiv rengjøring av robuste teppegulv.

For rengjøring av harde gulv, er gulvmunnstykket eller - hvis tilgjengelig - en gulvbørste bedre egnet.

Følg imidlertid i første rekke gulvbelegprodusentens råd angående rengjøring og stell.

Bruk av elektrobørsten

- Før elektrobørsten langsomt frem og tilbake under støvsugingen, da oppnås best effekt.

Teppefrynser børstes glatte hvis du drar elektrobørsten over frynsene, alltid fra teppet mot gulvet.

Koble til SEB 216 på gulvstøvsuger (bilde 01 + 02)

Stikkontaktens plassering på støvsugeren avhenger av modell.

- Koble elektrobørsten til støvsugeren iht. bildene.

Koble til SEB 217 på gulv- og håndstøvsuger (bilde 03, 04 + 05)

Stikkkontaktens plassering på støvsugeren avhenger av modell.

- Koble elektrobørsten til støvsugeren iht. bildene.

Inn- og utkobling

Elektrobørsten slås av og på sammen med støvsugeren.

Noen støvsugermodeller har en egen knapp, for å slå av og på elektrobørsten separat.

Kontrollampe

Kontrollampen på elektrobørsten har en dobbeltfunksjon.

Den lyser:

- **gult**, når børsten er i bruk
- **rødt** når børstevalsen er blokkert (blokkeringsbeskyttelse), f.eks. fordi en stor del er sugd inn.

- Slå av støvsugeren omgående og trekk deretter støpselet ut av stikkontakten.
- Fjern årsaken til feilen, se kapittel "Vedlikehold".

Vent i ca. to minutter før du setter igang støvsugeren igjen. Blokkeringsbeskyttelsen trenger denne tiden for "å komme seg".

Vedlikehold

 Slå alltid av støvsugeren før vedlikehold og trekk ut støpselet.

Fjerning av tråder og hår (bilde 06, 07 + 08)

- Klipp av tråder og hår som har viklet seg rundt børstevalsen, med en saks.

Sug delene opp med støvsugeren.

Dersom elektrobørsten tetter seg helt innvendig, kan dekslet på valsen åpnes.

- Løsne begge låseskruene på undersiden av børsten med en mynt og ta av dekslet.

Børstevalsen kan dermed tas ut og rengjøres. Rengjør også innvendig.

Vær oppmerksom på følgende når børsten skal settes inn igjen (bilde 09)

Det er laget markeringer i form av hakk på valselageret.

Ved innsetting av en ny og ikke slitt børstevalse, må ett hakk peke mot børstens bunnplate (se venstre del av bildet), slik at børstehårene stikker ca. 2 mm utenfor. Dette er viktig for børsteeffekten.

Når børstehårene er utslitt etter lang tids bruk:

- Plassér valselageret slik at hakkene peker mot gulvplaten på børsten (se høyre del av bildet).
- Sett på valsedekselet og lukk det (bilde 10).
- Skru til låseskruene.

Ved ytterligere slitasje må børstevalsen byttes ut helt.

Skifte drivrem (bilde 11)

- Løsne begge låseskruene på undersiden av børsten med en mynt, og ta av valsedekselet (bilde 07).
- Ta ut børstevalsen (bilde 08).
- Skru ut festeskruen **a** på underdelen av børsten, og ta underdelen **b** og overdelen **c** (bilde 11) fra hverandre.
- Skift ut drivremmen.
- Sett sammen elektrobørsten igjen i motsatt rekkefølge.

Skifte tilkoblingsledning

Når tilkoblingsledningen er skadet, må den erstattes med en spesialledning for gjeldende elektrobørste. Kontakt din Miele forhandler eller Miele's kundeservice.

Denna elektroborste uppfyller gällande säkerhetskrav. Felaktig användning kan medföra person- och saksador.

Läs bruksanvisningen noga innan du använder elektroborsten första gången. På så vis skyddar du dig och andra samt undviker skador på dammsugaren och elektroborsten.

Spara bruksanvisningen och överlämna den vid eventuellt ägarbyte.

Stäng alltid av dammsugaren efter dammsugning, innan du byter tillbehör och innan du rengör eller underhåller den. Dra ut stickproppen ur vägguttaget.

Användningsområde

▶ Elektroborsten är ett motordrivet tillbehör som endast är avsett för Miele's dammsugare. Det är inte tillåtet att använda elektroborsten tillsammans med dammsugare från andra tillverkare.

▶ Använd elektroborsten uteslutande för att dammsuga torr smuts och torrt damm samt torra golv. Elektroborsten får inte användas på människor och djur.

Alla andra användningsområden samt ombyggnader och ändringar av elektroborstens konstruktion är inte tillåtna.

▶ Personer, som på grund av sina fysiska, sensoriska eller mentala förmågor eller på grund av oerfarenhet eller okunskap inte kan använda dammsugaren och elektroborsten på ett säkert sätt, får endast använda dessa under uppsikt eller anvisning av en ansvarig person.

Om det finns barn i hemmet

▶ Risk för kvävning! Barn kan under lek linda in sig i förpackningsmaterial (till exempel plastfolie) eller dra det över huvudet och kvävas. Håll därför barn borta från förpackningsmaterial.

▶ Barn under åtta år bör hållas borta från dammsugaren och elektroborsten. De får endast använda dem under uppsikt.

sv - Säkerhetsanvisningar och varningar

- ▶ Barn från åtta år och uppåt får endast använda dammsugaren och elektroborsten utan uppsikt under förutsättning att de känner till hur man använder dem på ett säkert sätt. Barn måste kunna se och förstå riskerna med en felaktig användning.
- ▶ Barn får inte rengöra eller göra underhåll på dammsugaren och elektroborsten utan uppsikt.
- ▶ Håll uppsikt över barn som befinner sig i närheten av dammsugaren och elektroborsten. Låt inga barn leka med dem.

Teknisk säkerhet

- ▶ Jämför anslutningsuppgifterna (nätspänning och frekvens) på dammsugarens typskylt med dem som gäller för elnätet innan du använder elektroborsten. Dessa data måste överensstämja. Dammsugaren är, utan ändring, lämpad för 50 Hz eller 60 Hz.
- ▶ Kontrollera om elektroborsten, elektrosugslangen och elektroteleskopröret har synliga skador innan du använder dem. Använd aldrig skadade delar.
- ▶ Under den lagstadgade reklamationsfristen får reparationer endast utföras av Miele service eller av Miele auktoriserad serviceverkstad, annars kan garantibestämmelserna inte åberopas om det skulle uppstå fel på elektroborsten, elektrosugslangen och elektroteleskopröret vid senare tillfälle.
- ▶ Doppa aldrig dammsugaren, elektroborsten, elektroteleskopröret eller elektrosugslangen i vatten och rengör alla dessa endast med en torr eller lätt fuktig trasa.
- ▶ Elektroborsten, elektroteleskopröret och elektrosugslangen har elektriska ledningar. Kontakterna får inte komma i kontakt med vatten och det är därför inte tillåtet att rengöra dessa delar med vatten.

► Reparation av dammsugaren, elektroborsten, elektroteleskopröret och elektrosugslangen ska endast utföras av Miele service eller av Miele auktoriserad serviceverkstad. Ej fackmässigt utförda reparationer kan medföra avsevärda risker för användaren.

Användning

- Rör inte den roterande borstvalsens.
- Dammsug inte med elektroborsten i närheten av huvudet.
- Håll gardiner, kläder, sjalar och liknande borta från elektroborsten.
- Dammsug aldrig glödande föremål som till exempel cigaretter eller aska och kol som ser ut att ha slocknat.
- Dammsug aldrig lättantändligt eller explosivt material eller gaser. Dammsug inte heller på platser där sådana ämnen finns.
- Dammsug inte vätskor eller annan fuktig smuts. Låt våta eller schamponerade mattor torka helt innan du dammsuger dem.

Miele ansvarar inte för skador som har uppstått på grund av att dammsugaren har använts på annat sätt än den är avsedd för, har använts på ett felaktigt sätt och/eller att säkerhetsanvisningarna och varningarna inte har följts.

Bildhänvisningar

De bilder som vi hänvisar till i de olika avsnitten hittar du i slutet av bruksanvisningen.

Elektroborstens egenskaper

Elektroborstens borstvals drivs av en separat motor.

Elektroborsten dammsuger upp smuts som bitit sig fast och förhindrar också att det bildas gångar i heltäckningsmattor. Fyra löprullar håller elektroborsten på ett avstånd på 1,5 mm från golvet.

Använda dammsugaren

Rekommenderad användning

 Dammsug inte ojämna golv eller golv med kraftig struktur med elektroborsten. Bottenplattan på elektroborsten kan komma i kontakt med golvet och skada det.

 Dammsug inga äkta handknutna mattor, till exempel persiska mattor, och inga mattor eller heltäckningsmattor med lång lugg. Detta eftersom trådarna kan dras ut.

Elektroborsten är särskilt lämpad för intensiv rengöring av robusta golvunderlag.

För dammsugning av hårda golv lämpar sig ett golvmunstycke bättre.

Beakta i första hand rengörings- och skötselansvisningarna från tillverkaren av de ytor som ska dammsugas.

Använda elektroborsten

- Dra elektroborsten långsamt fram och tillbaka för att uppnå bästa resultat.

Mattfransar borstas släta genom att du drar elektroborsten över fransarna i riktning från mattan mot golvet.

Anslut SEB 216 på dammsugaren (bild 01 + 02)

Var kontakten sitter på dammsugaren beror på vilken typ av dammsugare du har.

- Anslut elektroborsten till dammsugaren enligt bilderna.

Anslut SEB 217 till dammsugaren (bild 03, 04 + 05)

Var kontakten sitter på dammsugaren beror på vilken typ av dammsugare du har.

- Anslut elektroborsten till dammsugaren enligt bilderna.

Starta och stänga av

Elektroborsten startas och stängs av tillsammans med dammsugaren.

Enstaka dammsugarmodeller har dock en separat knapp som du kan starta och stänga av elektroborsten med.

Kontrollampa

Kontrollampan på elektroborsten har en dubbelfunktion.

Den lyser:

- **gult**, när borsten används

– **rött**, om borstvalsens är blockerad (valsblockerings-skydd), till exempel om du råkar dammsuga upp något som är för stort

- Stäng av dammsugaren direkt och dra ut stickproppen ur eluttaget.
- Åtgärda orsaken till felet, se avsnittet "Underhåll".

Vänta sedan i ungefär två minuter innan du startar dammsugaren igen. Blockeringsskyddet behöver den här tiden för att kunna återställas.

Underhåll

 Stäng alltid av dammsugaren och dra ut stickproppen före skötsel av den.

Ta bort trådar och hårstrån (bild 06, 07 + 08)

- Klipp av trådar och hårstrån som har lindats runt borstvalsens med en sax .

Dammsug sedan upp trådarna och hårstråna.

Om handturboborsten är igensatt av hårt fastsittande smuts inuti eller är blockerad, kan du öppna bottenplattan.

- Lossa bådaskruvarna på undersidan av borsten med ett mynt och ta av bottenplattan.

Du kan nu ta ur borstvalsens ur hållaren och göra rent den. Dessutom kan du också göra rent insidan på borsten.

Tänk på följande när du sätter fast borstvalsens (bild 09)

På valshållaren finns markeringar i form av skåror.

På en ny borstvals som inte är utsliten måste en skåra vara riktad mot bottenplattan på borsten (se vänstra bilden) så att borstarna sticker ut cirka 2 mm. Det är viktigt för borsteffekten.

Om borstarna har blivit utslitna:

- Rikta valshållaren så att två skåror är riktade mot borsten (se högra bilden).
- Sätt tillbaka bottenplattan och stäng den (bild 10).
- Skruva fast skruvarna.

Om borsten slits ut ytterligare måste du byta ut borstvalsens helt.

Byta ut drivrem (bild 11)

- Lossa båda skruvarna på undersidan av borsten med ett mynt och ta av bottenplattan (bild 07).
- Ta bort locket från borstvalsens (bild 08).
- Dra ut fästskruvarna **a** ur underdelen på borsten och ta isär underdelen **b** från **c** (bild 11).
- Byt ut drivremmen.
- Sätt ihop elektroborsten i omvänd följd.

Byta ut anslutningskabel

Om anslutningskabeln är trasig måste den bytas ut av en specialkabel för den aktuella elektroborsten. Vänd dig till en återförsäljare till Miele eller Miele service.

fi - Tärkeitä turvallisuusohjeita

Tämä moottoroitu mattosuutin täyttää asetetut turvallisuusmääräykset. Laitteen asiaton käyttö voi kuitenkin johtaa henkilö- ja esinevahinkoihin.

Lue tämä käyttöohje ennen kuin alat käyttää moottoroitua mattosuutinta. Perehtymällä käyttöohjeeseen vältät mahdolliset vahingot ja mattosuuttimen rikkoontumisen.

Säilytä tämä käyttöohje! Jos luovutat laitteen uudelle omistajalle, muista antaa käyttöohje laitteen mukana.

Kytke pölynimuri pois päältä käytön jälkeen ja aina kun vaihdat varusteita. Irrota myös pistotulppa pistorasiasta ennen laitteen puhdistusta tai huoltoa.

Määräystenmukainen käyttö

► Mielen moottoroitu mattosuutin on omalla käyttömootorilla toimiva mattosuutin, joka on tarkoitettu vain Miele-pölynimureita varten. Moottoroitua mattosuutinta ei saa käyttää muiden valmistajien pölynimureissa.

► Mattosuutinta saa käyttää vain kuivien pintojen imurointiin ja kuivien mattojen harjaamiseen. Moottoroidulla mattosuuttimella ei saa imuroida eikä harjata ihmisiä eikä eläimiä.

Suuttimen kaikenlainen muu käyttö on kiellettyä, kuten myös kaikenlaiset suuttimeen tehdyt jälkiasennus- ja muutostyöt.

► Henkilöt, jotka eivät pysty käyttämään pölynimuria ja tätä mattosuutinta turvallisesti fyysisten, aistillisten tai henkisten kykyjensä puutteellisuuden vuoksi tai jotka ovat kokemattomia ja tietämättömiä laitteiden toiminnasta, eivät saa käyttää pölynimuria eivätkä tätä mattosuutinta ilman vastuullisen henkilön valvontaa tai opastusta.

Jos kotonasi on lapsia

► Tukehtumisvaara! Jos lapset saavat leikkiä pakkausmateriaaleilla, he saattavat vetää esim. pakkausmuoveja pänsä yli ja tukehtua niihin. Pidä siksi lapset loitolla pakkausmateriaaleista.

- ▶ Pidä alle 8-vuotiaat lapset loitolla pölynimurista ja moottoridusta mattosuuttimesta, jollet valvo heidän toimintaansa koko ajan.
- ▶ Yli 8-vuotiaat lapset saavat käyttää pölynimuria ja moottoroitua mattosuutinta ilman valvontaa ainoastaan, jos heitä on opastettu laitteen toimintaan siten, että he osaavat käyttää laitetta turvallisesti ja että he tunnistavat laitteen vääränlaiseen käyttöön liittyvät vaaratilanteet.
- ▶ Lapset eivät saa puhdistaa ja huoltaa pölynimuria ja mattosuutinta ilman valvontaa.
- ▶ Valvo pölynimurin ja mattosuuttimen läheisyydessä oleskelevien lasten toimintaa. Älä koskaan anna lasten leikkiä pölynimurilla ja mattosuuttimella.

Tekninen turvallisuus

- ▶ Varmista että sähköverkon jännite ja taajuus vastaavat imurin arvokilvessä ilmoitettuja jännitettä ja taajuutta, ennen kuin liität mattosuuttimen imuriin. Näiden tietojen on ehdottomasti vastattava toisiaan, muuten imuri saattaa vahingoittua. Imuri sopii ilman muutos-
toitit sekä 50 Hz:n että 60 Hz:n taajuuteen.
- ▶ Tarkista moottoroitu mattosuutin sekä sähköjohtimia sisältävä imuletku ja teleskooppiputki ulkoisten vaurioiden varalta ennen laitteen käyttöönottoa. Älä ota rikkoutuneita osia käyttöön.
- ▶ Takuuaikana tehtävät korjaukset moottoroituun mattosuuttimeen sekä sähköjohtimia sisältävään imuletkuun ja teleskooppiputkeen on jätettävä aina Mielen valtuuttaman huoltoliikkeen tehtäväksi, muuten takuu ei enää korvaa korjauksen jälkeen ilmeneviä vikoja.
- ▶ Puhdista imuri, mattosuutin sekä sähköjohtimia sisältävä imuletku ja teleskooppiputki ainoastaan kuivalla tai kuivaksi puristetulla kostealla rievulla. Osia ei saa koskaan upottaa veteen.
- ▶ Moottoroitu mattosuutin, teleskooppiputki ja imuletku sisältävät sähköjohtimia. Pistokkeita ei saa päästää kosketuksiin veden kanssa - älä siksi koskaan puhdista näitä osia kostealla!

fi - Tärkeitä turvallisuusohjeita

► Pölynimuria, moottoroitua mattosuutinta sekä sähköjohtimia sisältäviä teleskooppiputkea ja imuletkua saa korjata ainoastaan Mielen valtuuttama huoltoliike. Asiattomista korjauksista voi aiheutua vaaratilanteita laitteen käyttäjälle!

Asianmukainen käyttö

- Älä missään tapauksessa koske pyörivään harjatelaan.
- Älä pidä moottoroitua mattosuutinta pääsi lähetyvillä, kun moottori on käynnissä.
- Pidä mattosuutin loitolla verhoista sekä hameista, huiveista ja muista roikkuvista vaatteista.
- Älä imuroi hehkuvaa tuhkaa ja hiiltä tai edes sammunutta tuhkaa tai hiiltä. Ne saattavat sytyttää pölynimurin tuleen.
- Älä imuroi helposti syttyviä tai räjähtäviä nesteitä tai kaasuja. Älä myöskään imuroi tiloissa, jossa säilytetään tällaisia aineita.
- Älä imuroi nesteitä tai märkää likaa. Kun imuroit kosteita mattoja tai kun puhdistat kokolattiamattoja vaahtopesuaineella, anna pesuaineen kuivua täysin ennen imurointia.

Miele ei ole vastuussa vahingoista, jotka aiheutuvat laitteen asiattomasta tai vääränlaisesta käytöstä tai turvallisuusohjeiden noudattamatta jättämisestä.

Kuvaviittaukset

Kuvat, joihin tekstissä viitataan, löytyvät käyttöohjeen lopusta.

Moottoroidun mattosuuttimen toiminta

Moottoroidun mattosuuttimen harjatela toimii oman, erillisen moottorin avulla.

Mattosuuttimen harjatela irrottaa tiukkaan tarttuneet likaantumattomat matoista, joilla kävellään paljon, ja estää siten kävelyjälkien näkymistä esim. kokolatiamatoilla. Suuttimen neljä pyörää pitävät sen 1,5 mm:n etäisyydellä lattiasta.

Käyttö

Käyttösuositus

⚠ Älä käytä moottoroitua mattosuutinta kohokuvioisten tai epätaisaisten lattiapintojen imurointiin. Mattosuuttimen harjatela voi ottaa kiinni lattiaan ja vahingoittaa sitä.

⚠ Älä käytä moottoroitua mattosuutinta, kun imuroit arvokkaita, käsinkudottuja mattoja, mm. persialais- tai turkkilaismattoja, tai erittäin pitkänukkaisia mattoja tai kokolatiamattoja. Suutin saattaa vetää lan-koja tällaisista matoista.

Moottoroitu mattosuutin sopii erityisesti kovassa käytössä olevien kokolatiamattojen puhdistukseen.

Kovien lattiapintojen imurointiin suosittelemme tavallista lattia-mattosuutinta tai kovien pintojen lattiasuutinta, jos sellainen on.

Noudata ensisijaisesti imuroitavan pinnan valmistajan puhdistus- ja hoito-ohjeita.

Mattosuuttimen käyttö

- Liikuttele mattosuutinta matoilla ja kokolatiamatoilla hitaasti edestakaisin. Näin saat parhaan puhdistustuloksen.

Voit imuroida myös mattojen hapsut, mutta muista liikuttaa suutinta aina matolta lattian suuntaan, ei päinvastoin.

SEB 216:n liittäminen pölynimuriin (kuvat 01 + 02)

Moottoroidun mattosuuttimen sähköliitännän paikka vaihtelee imurimalleittain.

- Liitä moottoroitu mattosuutin pölynimuriin käyttöohjeen lopussa olevien kuvien mukaisesti.

SEB 217:n liittäminen pölynimuriin ja varsi-imuriin (kuvat 03, 04 + 05)

Moottoroidun mattosuuttimen sähköliitännän paikka vaihtelee imurimalleittain.

- Liitä moottoroitu mattosuutin pölynimuriin käyttöohjeen lopussa olevien kuvien mukaisesti.

Kytkeminen päälle ja pois päältä

Moottoroitu mattosuutin kytkeytyy päälle ja pois päältä samaan aikaan pölynimurin kanssa.

Joissakin imurimalleissa on kuitenkin erillinen kytkin, jolla voit kytkeä mattosuuttimen päälle ja pois päältä.

Merkkivalo

Mattosuuttimen merkkivalolla on kaksi toimintoa.

Merkkivalo palaa:

- **keltaisena**, kun mattosuutin on toiminnassa
- **punaisena**, kun harjatela on tukkiutunut (tukkiutumissuoja), esim. jos siihen on tarttunut jokin esine.
- Kytke pölynimuri välittömästi pois päältä ja irrota imurin pistotulppa pistorasiasta.
- Poista häiriön syy, ks. kappale "Huolto".

Odota tämän jälkeen pari minuuttia, ennen kuin käynnistät imurin uudelleen. Tukkeutumissuoja vaatii tämän ajan palautukseen.

Huoltotoimet

 Kytke pölynimuri pois päältä ja irrota pistotulppa pistorasiasta aina ennen laitteen puhdistusta tai huoltoa.

Langanpätkien ja hiusten irrottaminen (kuvat 06, 07 + 08)

- Leikkaa harjatelan ympärille kiertyneet langat ja hiukset poikki saksilla.

Näin ne irtoavat telasta ja joutuvat imuuriin, kun käynnistät imurin uudelleen.

Jos mattosuuttimessa on hankalasti poistettavaa likaa tai jos se on tukossa, voit avata harjatelan kansilevyn.

- Irrota mattosuuttimen pohjassa olevat kaksi kiinnitysruuvia kolikolla ja poista kansilevy.

Nyt voit irrottaa harjatelan pidikkeistään ja puhdistaa telan. Puhdista samalla suuttimen sisäosa.

Kun asetat harjatelan takaisin paikalleen (kuva 09)

Harjatelan pidikkeeseen on tehty lovia.

Kun harjatela on uusi tai vain vähän kulunut, pidikkeen on oltava asennossa, jossa vain yksi lovi osoittaa suuttimen pohjaa kohti (ks. kuva vasemmalla). Tällöin harjatelan harjakset nousevat noin 2 mm:n korkeudelle. Harjasten oikea korkeus on tärkeää suuttimen puhdistustehon kannalta.

Kun harjatelan harjakset ovat jonkin verran kuluneet:

- Käännä harjatelan pidike siten, että kaksi lovea osoittaa suuttimen pohjaa kohti (ks. kuva oikealla), jolloin harjakset nousevat edellistä korkeammalle.
- Aseta harjatelan kansilevy paikalleen ja sulje kansilevy (kuva 10).
- Kiristä lopuksi kiinnitysruuvit kolikolla.

Kun harjatelan harjakset alkavat olla kovin kuluneet, koko harjatela on vaihdettava uuteen.

Käyttöhihnan vaihtaminen (kuva 11)

- Irrota mattosuuttimen pohjassa olevat kaksi kiinnitysruuvia kolikolla ja poista kansilevy (kuva 07).
- Irrota harjatela (kuva 08).
- Avaa suuttimen pohjassa olevat kiinnitysruuvit **a** ja irrota suuttimen pohjaosa **b** päällysosasta **c** (kuva 11).
- Vaihda käyttöhihna uuteen.

- Kokoa mattosuuttimen osat päinvastaisessa järjestyksessä.

Liitäntäjohdon vaihtaminen

Jos mattosuuttimen liitäntäjohto vahingoittuu, se on vaihdettava ehdottomasti vastaavanlaiseen erikoisjohdoton. Ota yhteys valtuutettuun Mielehuoltoon.

es - Advertencias e indicaciones de seguridad

Este cepillo eléctrico cumple todas las normas de seguridad vigentes. Sin embargo, el manejo indebido o incorrecto del mismo puede causar daños materiales y entrañar peligros para la seguridad del usuario.

Lea atentamente las Instrucciones de manejo antes de utilizar por primera vez este cepillo eléctrico. De este modo se protegerá Vd. y evitará daños en el aspirador y en el cepillo eléctrico.

Guarde las instrucciones de manejo y entréguelas al nuevo propietario en caso de venta posterior del aparato.

Después del uso y antes de limpiar o realizar cualquier trabajo de mantenimiento, desconecte siempre el aspirador y desenchufe la clavija de la base del enchufe.

Uso apropiado

- ▶ El cepillo eléctrico es un aparato adicional accionado por motor, exclusivo para aspiradores Miele. No se permite el uso del cepillo eléctrico junto con aspiradores de otros fabricantes.
- ▶ Utilice el cepillo eléctrico exclusivamente para aspirar superficies secas y cepillar suelos secos. No se deberá utilizar el cepillo eléctrico para aspirar o cepillar partes del cuerpo humano o de animales. El resto de usos, cambios y modificaciones del cepillo eléctrico quedan prohibidos.
- ▶ Aquellas personas que por motivo de una incapacidad física, sensorial o mental, inexperiencia o desconocimiento no estén en condiciones de manejar el aspirador y los cepillos eléctricos de una forma segura, no podrán hacer uso del aspirador o de los cepillos sin la supervisión o permiso de un responsable.

Niños en casa

- ▶ ¡Peligro de ahogamiento! Al jugar, los niños podrían quedar enrollados en el material de embalaje (p. ej. plásticos) o cubrirse la cabeza con él y ahogarse. Mantenga el material del embalaje fuera del alcance de los niños.
- ▶ Los niños menores de ocho años deben permanecer alejados del aspirador y de los cepillos eléctricos, a no ser que estén vigilados en todo momento.
- ▶ El uso del aspirador o de los cepillos eléctricos por parte de niños mayores de ocho años sin supervisión está permitido solamente si se les ha explicado su manejo de tal forma que puedan utilizarlo de forma segura. Los niños deben poder reconocer los posibles peligros originados por un manejo incorrecto de los mismos.
- ▶ Los niños no deben limpiar o conectar el aspirador o los cepillos eléctricos sin supervisión.
- ▶ Preste continua atención a los niños que se encuentren cerca del aspirador o de los cepillos eléctricos. No deje jamás que los niños jueguen con el aspirador o con los cepillos.

Seguridad técnica

- ▶ Antes de utilizar el cepillo eléctrico, compare los datos de conexión indicados en la placa de características del aspirador (voltaje y frecuencia) con los de la red eléctrica. Es imprescindible que estos datos coincidan. El aspirador es apto, sin modificación, para 50 Hz o 60 Hz.
- ▶ Compruebe, antes de la puesta en servicio, que el cepillo eléctrico, la manguera eléctrica de aspiración y el tubo telescópico no presenten daños visibles. No ponga nunca en funcionamiento componentes dañados.

es - Advertencias e indicaciones de seguridad

- ▶ Cualquier trabajo de reparación del cepillo eléctrico, la manguera eléctrica de aspiración y el tubo telescópico durante el período de garantía, se llevará a cabo exclusivamente por un servicio técnico autorizado por Miele, ya que, de lo contrario, no podrá reclamarse el derecho de garantía por daños posteriores.
- ▶ No sumerja nunca el aspirador, los cepillos, el tubo telescópico o la manguera de aspiración en agua. Limpie todas las piezas con un paño seco o un poco húmedo.
- ▶ Los cepillos eléctricos, el tubo telescópico y la manguera de aspiración contienen cables eléctricos. Evite que los contactos enchufables entren en contacto con agua - no está permitida la limpieza húmeda de estas piezas.
- ▶ Las reparaciones tanto en el aspirador, como en los cepillos, el tubo telescópico y la manguera solo podrán ser realizadas por personal autorizado por Miele. ¡Una reparación inadecuada puede entrañar graves peligros para el usuario!

Uso apropiado

- ▶ Durante la aspiración, no toque el rodillo mientras gira.
- ▶ No aspire con el cepillo eléctrico cerca de la cabeza.
- ▶ No acerque el cepillo eléctrico a objetos como cortinas, prendas de vestir o bufandas.
- ▶ No aspire objetos encendidos o ascuas, p. ej. cigarrillos ni ceniza o carbón aparentemente apagados.
- ▶ No aspire sustancias fácilmente inflamables o explosivas ni gases y no pase el aspirador en los lugares donde se encuentran almacenadas estas sustancias.
- ▶ No aspire líquidos o suciedad húmeda. Después de la limpieza húmeda de alfombras o moquetas con limpiadores de espuma, cerciórese de que estén totalmente secas antes de pasar el aspirador.

es - Advertencias e indicaciones de seguridad

Miele no se hace responsable de los daños y perjuicios ocasionados por el uso indebido o manejo incorrecto del aparato o por ignorar las indicaciones y advertencias de seguridad.

Indicación respecto a las ilustraciones

Las figuras que se indican en los capítulos se encuentran al final de estas instrucciones de manejo.

Características del cepillo eléctrico

Un motor independiente acciona el rodillo de cerdas del cepillo eléctrico.

El cepillo eléctrico elimina suciedad incrustada e impide que se formen marcas en el suelo, mientras cuatro rodillos mantienen el cepillo eléctrico a una distancia de 1,5 mm del suelo.

Manejo

Recomendaciones de uso

 No utilice el cepillo eléctrico sobre pavimentos que presenten fuertes texturas y superficies desiguales. La placa de fondo del cepillo eléctrico podría entrar en contacto con el suelo y dañarlo.

 No aspire con el cepillo eléctrico alfombras de alta calidad hechas a mano, p. ej., alfombras bereberes o persas, etc., ni tampoco alfombras de pelo muy largo ni moquetas. Existe el riesgo de dañar el tejido.

El cepillo eléctrico está especialmente indicado para la limpieza intensiva de alfombras y moquetas robustas.

Para limpiar suelos duros resulta más apropiado el cepillo universal o, en caso de estar disponible, cepillo para parquet.

Recomendamos que consulte primero las instrucciones de limpieza y conservación del fabricante de su revestimiento de suelo.

Modo de manejo del cepillo eléctrico

- Al aspirar, desplace lentamente el cepillo eléctrico hacia delante y hacia atrás para lograr una eficacia de aspiración óptima.

Puede cepillar los flecos de las alfombras pasando el cepillo eléctrico por los flecos desde la alfombra hacia el pavimento.

Conectar el SEB 216 al aspirador de trineo (fig. 01 + 02)

La posición de la base de enchufe en el aspirador depende de la serie de su aspirador.

- Siga las indicaciones que aparecen en las figuras para conectar el cepillo eléctrico al aspirador.

Conectar el SEB 217 al aspirador de trineo y de mano (fig. 03, 04 + 05)

La posición de la base de enchufe en el aspirador depende de la serie de su aspirador.

- Siga las indicaciones que aparecen en las figuras para conectar el cepillo eléctrico al aspirador.

Conexión y desconexión

El cepillo eléctrico se conecta y desconecta junto con el aspirador.

Algunos modelos de aspirador están equipados con un interruptor con el que puede conectar y desconectar de forma independiente el cepillo eléctrico.

Piloto de control

El piloto de control del cepillo eléctrico tiene una doble función.

Se ilumina:

- **de color amarillo**, cuando el cepillo está en funcionamiento
- **de color rojo**, cuando el rodillo de cerdas está bloqueado (protección de bloqueo del rodillo), p. ej. debido a la aspiración de un objeto grande.
- Desconecte entonces el aspirador inmediatamente y desenchufe la clavija de conexión de la base de enchufe.
- Elimine la causa de la anomalía, véase capítulo "Mantenimiento".

Después, espere aproximadamente dos minutos antes de poner el aspirador de nuevo en funcionamiento. La protección de bloqueo del rodillo necesita este tiempo "para recuperarse".

Mantenimiento

 Antes de llevar a cabo cualquier trabajo de mantenimiento, desconecte el aparato y desenchúfelo de la red eléctrica.

Retirar hilos y cabellos

(fig. 06, 07 + 08)

- Corte con unas tijeras los hilos y pelos que se hayan enrollado en el rodillo con cerdas.

A continuación, el aspirador aspirará los hilos y cabellos cortados.

Puede abrir la tapa del rodillo en caso de suciedad resistente u obstrucción en el interior del cepillo eléctrico.

- Suelte los dos tornillos de cierre de la parte inferior del cepillo con una moneda y retire la tapa del rodillo.

Después podrá sacar el rodillo de cerdas del alojamiento y limpiarlo. También el interior del cepillo.

Tener en cuenta al realizar el montaje del rodillo de cerdas (fig. 09)

En el alojamiento del rodillo se han realizado unas muescas.

En el caso de un rodillo de cerdas nuevo, no desgastado, una muesca tiene que estar orientada hacia la placa de fondo del cepillo (véase sección de imagen a la izquierda), para que el conjunto de cerdas sobresalga aprox. 2 mm. Es importante para el efecto de cepillo.

Si el conjunto de cerdas está desgastado tras un uso prolongado:

- Nivele el alojamiento del rodillo de modo que las dos muescas estén orientadas hacia la placa de fondo del cepillo (véase sección de imagen a la derecha).
- Coloque la tapa del rodillo y ciérrela (fig. 10).

- Apriete los tornillos de cierre.

En caso de que continúe el desgaste, tendrá que sustituir el conjunto de cerdas completo.

Sustituir las correas de accionamiento (fig. 11)

- Suelte los dos tornillos de cierre de la parte inferior del cepillo con una moneda y retire la tapa del rodillo (fig. 07).
- Retire el rodillo de cerdas (fig. 08).
- Desenrosque los tornillos de sujeción **a** de la parte inferior del cepillo y separe la parte inferior **b** de la parte superior **c** (fig. 11).
- Sustituya las correas de accionamiento.
- Monte de nuevo el cepillo eléctrico en el orden inverso.

Sustituir el cable de conexión

Si el cable de conexión está dañado, tiene que reemplazarse por un cable especial para el cepillo eléctrico afectado. Póngase en contacto con un distribuidor Miele o con el Servicio Post-venta Miele.

Αυτή η ηλεκτρική βούρτσα ανταποκρίνεται πλήρως στις ισχύουσες προδιαγραφές ασφαλείας. Η παραβίαση της σωστής χρήσης της βούρτσας είναι επικίνδυνη και για το χειριστή και για τη βούρτσα.

Διαβάστε με προσοχή τις οδηγίες χρήσης πριν χρησιμοποιήσετε για πρώτη φορά την ηλεκτρική σας βούρτσα. Έτσι προστατεύετε τον εαυτό σας και τους άλλους αλλά και την ηλεκτρική σκούπα και τη βούρτσα από οποιαδήποτε βλάβη.

Φυλάξτε αυτές τις οδηγίες χρήσης και σε περίπτωση που η συσκευή αλλάξει ιδιοκτήτη μην παραλείψετε να του παραδώσετε και τις οδηγίες χρήσης.

Διακόπτετε τη λειτουργία της ηλεκτρικής σκούπας πάντα μετά από κάθε χρήση, όταν αλλάζετε εξαρτήματα και πριν από κάθε καθαρισμό και συντήρηση. Βγάζετε το φιλ από την πρίζα.

Χρήση σύμφωνα με τους κανονισμούς

- ▶ Η ηλεκτρική βούρτσα είναι μια πρόσθετη συσκευή που λειτουργεί με μοτέρ, αποκλειστικά για τις ηλεκτρικές σκούπες της Miele. Η χρήση της ηλεκτρικής βούρτσας με σκούπες ενός άλλου κατασκευαστή δεν επιτρέπεται για λόγους ασφαλείας.
- ▶ Χρησιμοποιείτε αυτή την ηλεκτρική βούρτσα μόνο για δουλειές του νοικοκυριού, σε στεγνές επιφάνειες και για το σκούπισμα στεγνών δαπέδων. Δεν επιτρέπεται να τη χρησιμοποιήσετε σε ανθρώπους και ζώα. Οποιαδήποτε άλλη χρήση, μετατροπή ή αλλαγή στη βούρτσα δεν επιτρέπεται.
- ▶ Δεν επιτρέπεται η χρήση της ηλεκτρικής βούρτσας από άτομα, τα οποία λόγω της ψυχικής ή διανοητικής τους κατάστασης, της έλλειψης εμπειρίας ή λόγω άγνοιας δεν είναι σε θέση να χειριστούν την ηλεκτρική βούρτσα και τη σκούπα με ασφάλεια. Επιτρέπεται μόνο υπό την επιτήρηση ή τις οδηγίες ενός άλλου υπεύθυνου ατόμου.

Προστασία για τα παιδιά

- ▶ Κίνδυνος ασφυξίας! Τα παιδιά μπορεί κατά το παιχνίδι να τυλιχτούν στο υλικό συσκευασίας (π. χ. μεμβράνη) ή να το βάλουν στο κεφάλι τους και πάθουν ασφυξία. Κρατάτε τα παιδιά μακριά από τα υλικά συσκευασίας.
- ▶ Πρέπει να κρατάτε μακριά από την ηλεκτρική βούρτσα παιδιά κάτω των οκτώ ετών, εκτός εάν βρίσκονται διαρκώς υπό την επιτήρησή σας.
- ▶ Η χρήση της ηλεκτρικής σκούπας και της ηλεκτρικής βούρτσας από παιδιά άνω των οκτώ ετών μπορεί να γίνει, μόνο εφόσον σιγουρευτείτε απόλυτα, ότι έχουν καταλάβει το χειρισμό τους και ότι τους έχουν γίνει κατανοητοί οι κίνδυνοι ενός λανθασμένου χειρισμού.
- ▶ Τα παιδιά δεν επιτρέπεται να καθαρίζουν την ηλεκτρική σκούπα και την ηλεκτρική βούρτσα και να κάνουν εργασίες συντήρησης σε αυτές χωρίς επιτήρηση.
- ▶ Επιτηρείτε πάντα τα παιδιά που παίζουν κοντά στη σκούπα και την ηλεκτρική βούρτσα και μην τα αφήνετε ποτέ να παίζουν με αυτές.

Τεχνική ασφάλεια

- ▶ Πριν από τη χρήση της ηλεκτρικής βούρτσας συγκρίνετε τα στοιχεία σύνδεσης που υπάρχουν στην πινακίδα τύπου της συσκευής (τάση και συχνότητα) με εκείνα του ηλεκτρικού δικτύου. Τα στοιχεία πρέπει οπωσδήποτε να συμφωνούν. Η ηλεκτρική σκούπα χωρίς αλλαγή είναι κατάλληλη για 50 Hz ή 60 Hz.
- ▶ Πριν τη χρήση ελέγχετε την ηλεκτρική βούρτσα, τον ηλεκτρικό εύκαμπτο σωλήνα και τον ηλεκτρικό τηλεσκοπικό σωλήνα για τυχόν ορατές ζημιές. Αν τα μέρη παρουσιάζουν κάποια ζημιά, δεν επιτρέπεται να τα θέσετε σε λειτουργία.

- ▶ Μια επισκευή της ηλεκτρικής βούρτσας, του ηλεκτρικού εύκαμπτου σωλήνα και του ηλεκτρικού τηλεσκοπικού σωλήνα κατά τη διάρκεια του χρόνου εγγύησης επιτρέπεται να γίνει μόνο από ένα εξουσιοδοτημένο συνεργείο επισκευών Miele, αλλιώς χάνετε κάθε δικαίωμα να απαιτήσετε την προστασία και τα πλεονεκτήματα που περιέχονται μέσα στην εγγύησή της.
- ▶ Μη βυθίζετε ποτέ σε νερό την ηλεκτρική σκούπα, την ηλεκτρική βούρτσα, τον ηλεκτρικό τηλεσκοπικό σωλήνα και τον ηλεκτρικό εύκαμπτο σωλήνα και καθαρίζετε όλα τα μέρη με ένα στεγνό ή ένα καλά στυμμένο υγρό πανί.
- ▶ Η ηλεκτρική βούρτσα, ο ηλεκτρικός τηλεσκοπικός σωλήνας και ο ηλεκτρικός εύκαμπτος σωλήνας περιέχουν ηλεκτρικά καλώδια. Οι επαφές δεν επιτρέπεται να βραχούν με νερό - γι' αυτό και ο καθαρισμός αυτών των μερών με υγρό πανί δεν επιτρέπεται.
- ▶ Οι επισκευές στην ηλεκτρική σκούπα, την ηλεκτρική βούρτσα, τον ηλεκτρικό τηλεσκοπικό σωλήνα και τον ηλεκτρικό εύκαμπτο σωλήνα πρέπει να γίνονται μόνο από ένα εξουσιοδοτημένο συνεργείο επισκευών Miele. Ακατάλληλες επισκευές περικλείουν σοβαρούς κινδύνους για τον χειριστή.
- ▶ Η Miele συνιστά:
Εγκαταστήστε κατάλληλες προστατευτικές διατάξεις (επιτηρητές, σταθεροποιητές τάσης, συστήματα αδιάλειπτης τροφοδότησης ισχύος κ.λπ.) στην εσωτερική ηλεκτρική σας εγκατάσταση, ώστε να προλαμβάνεται η πρόκληση ζημιών ή η εμφάνιση ανωμαλιών στη λειτουργία των συσκευών σας.

Σωστή χρήση

- ▶ Προσέχετε να μην αγγίξετε τον περιστρεφόμενο κύλινδρο.
- ▶ Μην πλησιάζετε ποτέ στο πρόσωπό σας την ηλεκτρική βούρτσα.
- ▶ Κρατάτε μακριά από την ηλεκτρική βούρτσα αντικείμενα, όπως κουρτίνες, φορέματα, κασκώλ.

ει - Υποδείξεις ασφαλείας

- ▶ Μη σκουπίζετε αντικείμενα που καίγονται ή είναι πυρωμένα, όπως π.χ. τσιγάρα ή στάχτη ή κάρβουνα που μοιάζουν σβησμένα.
- ▶ Μη σκουπίζετε εύφλεκτα ή εκρηκτικά υλικά ή αέρια και μη σκουπίζετε σε χώρους που αποθηκεύονται τέτοιου είδους υλικά.
- ▶ Μην απορροφάτε με τη σκούπα νερά ή άλλα υγρά ή υγρή βρωμιά. Αφήνετε τα φρεσκοπλυμένα χαλιά και δάπεδα να στεγνώσουν εντελώς, πριν τα σκουπίσετε με την ηλεκτρική σκούπα.

Ο κατασκευαστής δεν ευθύνεται σε καμία περίπτωση για ζημιές που προκλήθηκαν από λανθασμένη και αντίθετη προς τους κανονισμούς χρήση καθώς και από χειρισμούς που δεν συμφωνούν με τις υποδείξεις ασφαλείας.

Παραπομπές εικόνων

Τις εικόνες που εμφανίζονται στα κεφάλαια θα βρείτε στο τέλος αυτών των οδηγιών χρήσης.

Χαρακτηριστικά της ηλεκτρικής βούρτσας

Ο περιστρεφόμενος κύλινδρος της ηλεκτρικής βούρτσας λειτουργεί με ένα ξεχωριστό μοτέρ.

Η ηλεκτρική βούρτσα αφαιρεί τη δύσκολη και κολλημένη βρωμιά και δεν αφήνει χάραγμα της διαδρομής του πέλματος πάνω στη μοκέτα. Τέσσερα ροδάκια κρατούν την ηλεκτρική βούρτσα σε μια απόσταση 1,5 χιλστ. από το δάπεδο.

Χρήση

Υποδείξεις για τη χρήση

 Μη σκουπίζετε με την ηλεκτρική βούρτσα ανώμαλα δάπεδα ή δάπεδα με σκληρή δομή. Η πλάκα βάσης της ηλεκτρικής βούρτσας μπορεί να έρθει σε επαφή με το δάπεδο και να πάθει ζημιά.

 Μην σκουπίζετε με την ηλεκτρική βούρτσα χαλιά καλής ποιότητας, χειροποίητα, π.χ. μπερμπερ, περσικά κ.λπ., καθώς και χαλιά με πολύ μεγάλο τέλος και χαλιά από τοίχο σε τοίχο. Υπάρχει κίνδυνος να τραβηχτούν τα νήματα.

Η ηλεκτρική βούρτσα είναι κατάλληλη για τον καθαρισμό σε βάθος μοκετών και χαλιών με μακρύ πέλος.

Για το σκούπισμα ανθεκτικών δαπέδων είναι πιο κατάλληλο το πέλμα δαπέδου ή - αν υπάρχει - μια βούρτσα δαπέδου.

Σημαντικό είναι να λάβετε πρώτα σοβαρά υπόψη σας τις οδηγίες περιποίησης και καθαρισμού που συνιστά ο κατασκευαστής του χαλιού ή του δαπέδου.

Χρήση της ηλεκτρικής βούρτσας

- Οδηγείτε την ηλεκτρική βούρτσα κατά το σκούπισμα αργά μπρος πίσω, για να έχετε το καλύτερο αποτέλεσμα απορρόφησης.

Τα κρόσσια των χαλιών βουρτσίζονται καλά, αν περάσετε την ηλεκτρική βούρτσα πάνω από τα κρόσσια και πάντα με φορά από το χαλί προς το δάπεδο.

Συνδέετε τη SEB 216 στην ηλεκτρική σκούπα (εικ. 01 + 02)

Η θέση της πρίζας στη σκούπα εξαρτάται από τη σειρά της σκούπας σας.

- Συνδέετε την ηλεκτρική βούρτσα σύμφωνα με τις εικόνες στην ηλεκτρική σκούπα.

Συνδέετε τη SEB 217 στην ηλεκτρική σκούπα δαπέδου και την ηλεκτρική σκούπα χειρός (εικ. 03, 04 + 05)

Η θέση της πρίζας στη σκούπα εξαρτάται από τη σειρά της σκούπας σας.

- Συνδέετε την ηλεκτρική βούρτσα σύμφωνα με τις εικόνες στην ηλεκτρική σκούπα.

Λειτουργία και διακοπή λειτουργίας

Η ηλεκτρική βούρτσα τίθεται σε λειτουργία και εκτός λειτουργίας μαζί με την ηλεκτρική σκούπα.

Μεμονωμένα μοντέλα σκουπών είναι εξοπλισμένα με έναν διακόπτη, με τον οποίο μπορείτε να θέσετε ξεχωριστά σε λειτουργία και εκτός λειτουργίας την ηλεκτρική βούρτσα.

Λυχνία ελέγχου

Η λυχνία ελέγχου στην ηλεκτρική βούρτσα έχει διπλή λειτουργία.

Αυτή ανάβει:

- **κίτρινη**, όταν η βούρτσα είναι σε λειτουργία
- **κόκκινη**, όταν ο περιστρεφόμενος κύλινδρος έχει μπλοκαριστεί (προστασία μπλοκαρίσματος κυλίνδρου), π.χ. με την απορρόφηση κάποιου μεγάλου αντικειμένου.
- Διακόπτετε αμέσως τη λειτουργία της συσκευής και βγάξετε το φικ από την πρίζα.
- Αποκαθιστάτε την αιτία της βλάβης, βλέπε κεφ. "Συντήρηση".

Περιμένετε στη συνέχεια περίπου δύο λεπτά, πριν θέσετε τη σκούπα πάλι σε λειτουργία. Αυτό το χρονικό διάστημα χρειάζεται η προστασία μπλοκαρίσματος κυλίνδρου, για να "ξεκουραστεί".

Συντήρηση

 Διακόπτετε τη λειτουργία της συσκευής, πριν από κάθε εργασία συντήρησης και βγάξετε το φικ από την πρίζα.

Αφαίρεση κλωστών και μαλλιών (εικ. 06, 07 + 08)

- Κόβετε με ένα ψαλίδι κλωστές και μαλλιά που έχουν μπερδευτεί γύρω από τον περιστρεφόμενο κύλινδρο.

Τα μικρά κομμάτια απορροφώνται στη συνέχεια από την ηλεκτρική σκούπα.

Σε δύσκολη βρωμιά ή σε μπλοκαρίσματα στο εσωτερικό της ηλεκτρικής βούρτσας μπορείτε να ανοίξετε το καπάκι του κυλίνδρου.

- Ξεβιδώνετε τις δύο βίδες ασφάλισης στην κάτω πλευρά της βούρτσας με ένα κέρμα και αφαιρείτε το καπάκι του κυλίνδρου.

Μπορείτε στη συνέχεια να αφαιρέσετε τον περιστρεφόμενο κύλινδρο από το στήριγμα και να τον καθαρίσετε. Ομοίως και τον εσωτερικό χώρο της βούρτσας.

Κατά την τοποθέτηση του περιστρεφόμενου κυλίνδρου λάβετε υπόψη σας (εικ. 09)

Στο στήριγμα του κυλίνδρου υπάρχουν μαρκαρίσματα με τη μορφή εγκοπών.

Σε έναν καινούριο και όχι φθαρμένο περιστρεφόμενο κύλινδρο πρέπει μια εγκοπή να δείχνει προς την πλάκα βάσης της βούρτσας (βλέπε αριστερό τμήμα εικόνας), έτσι ώστε η δεσμίδες των τριχών της βούρτσας να προεξέχουν περίπου 2 χιλστ. Αυτό είναι σημαντικό για το αποτέλεσμα βουρτσίσματος.

Όταν οι δεσμίδες των τριχών φθαρούν μετά από μεγάλο χρονικό διάστημα χρήσης:

- Ευθυγραμμίζετε τα στηρίγματα κατά τέτοιο τρόπο, ώστε δύο εγκοπές να δείχνουν προς την πλάκα βάσης της βούρτσας (βλέπε δεξί τμήμα εικόνας).
- Τοποθετείτε το καπάκι του κυλίνδρου και το κλείνετε (εικ. 10).
- Βιδώνετε σφιχτά τις βίδες ασφάλισης.

Σε περαιτέρω φθορά πρέπει να αντικαταστήσετε εντελώς τον περιστρεφόμενο κύλινδρο.

Αντικατάσταση ιμάντων κίνησης (εικ. 11)

- Ξεβιδώνετε τις δύο βίδες ασφάλισης στην κάτω πλευρά της βούρτσας με ένα κέρμα και αφαιρείτε το καπάκι του κυλίνδρου (εικ. 07).
- Αφαιρείτε τον περιστρεφόμενο κύλινδρο (εικ. 08).
- Ξεβιδώνετε τις βίδες στερέωσης **a** του κάτω τμήματος της βούρτσας και αποχωρίζετε το κάτω τμήμα **b** από το επάνω τμήμα **c** (εικ. 11).
- Αντικαθιστάτε τους ιμάντες κίνησης.
- Συναρμολογείτε πάλι την ηλεκτρική βούρτσα με την αντίθετη σειρά χειρισμών.

Αντικατάσταση ηλεκτρικού καλωδίου

Όταν το ηλεκτρικό καλώδιο έχει πάθει ζημιά, πρέπει να το αντικαταστήσετε με ένα ειδικό καλώδιο για την αντίστοιχη ηλεκτρική βούρτσα. Απευθυνθείτε σε ένα κατάστημα πώλησης προϊόντων Miele ή στο τμήμα ανταλλακτικών της Miele.

pt - Medidas de segurança e precauções

Esta escova eléctrica corresponde às normas de segurança em vigor. Utilização inadequada pode ter consequências graves para o aparelho e utilizador.

Leia as instruções de utilização antes de iniciar o primeiro funcionamento com a escova eléctrica. Desta forma não só se protege como evita anomalias no aspirador e na escova.

Guarde o livro de instruções para que possa consultar sempre que necessário

Desligue sempre o aspirador após a utilização, antes de qualquer mudança de acessórios e antes de efectuar trabalhos de limpeza e manutenção. Retire a ficha da tomada.

Utilização adequada

- ▶ A escova eléctrica Miele é um aparelho adicional com motor concebido especialmente para os aspiradores Miele. Não é permitido utilizar a escova eléctrica com aspiradores de outras marcas.
- ▶ Utilize a escova eléctrica exclusivamente na aspiração de superfícies secas. Pessoas e animais não devem ser aspirados com escova eléctrica. Outro tipo de utilização ou alterações são da responsabilidade do utilizador.
- ▶ Pessoas que devido às suas capacidades físicas, sensoriais ou psíquicas ou ainda por inexperiência ou desconhecimento, não estejam em condições de utilizar o aspirador e a escova eléctrica com segurança, não podem utilizar o aspirador e a escova eléctrica sem serem vigiadas ou orientadas por uma pessoa responsável.

Crianças em casa

- ▶ Risco de asfixia! As crianças ao brincarem com o material da embalagem (películas, por exemplo) podem correr risco de asfixia caso se envolvam ou se cobrirem a cabeça com esse material. Mantenha o material de embalagem fora do alcance das crianças.

- ▶ Crianças menores de oito anos de idade devem ser mantidas afastadas do aspirador e da escova eléctrica, a menos que sejam supervisionadas em todos os momentos.
- ▶ Crianças a partir de oito anos de idade só podem utilizar o aspirador e a escova eléctrica sem serem vigiadas, se lhes foi explicado o seu funcionamento de forma que possam utilizar o aspirador e a escova com segurança. As crianças devem ter capacidade para reconhecer e compreender o perigo de uma utilização incorrecta.
- ▶ As crianças não devem efectuar trabalhos de limpeza ou manutenção no aspirador e na escova sem serem vigiadas.
- ▶ Vigie as crianças que estejam perto do aspirador e da escova eléctrica. Não permita que as crianças brinquem com o aspirador e com a escova eléctrica.

Segurança técnica

- ▶ Antes de iniciar a utilização com a escova eléctrica compare os dados de ligação indicados na placa de características do aspirador (tensão e frequência) com os da rede eléctrica. Estes dados devem corresponder. O aspirador é adequado para 50Hz ou de 60Hz, sem modificação.
- ▶ Antes de utilizar a escova eléctrica, a mangueira eléctrica e o tubo telescópico de aspiração verifique se existe algum dano visível. Não ponha uma peça avariada a funcionar.
- ▶ A reparação da escova eléctrica, da mangueira de aspiração eléctrica e do tubo telescópico eléctrico durante o período de garantia só deverá ser executada por técnicos Miele ou técnicos autorizados Miele, caso contrário o fabricante não assume a responsabilidade sobre avarias que possam surgir após a reparação.
- ▶ Não mergulhe o aspirador, a escova eléctrica, o tubo telescópico e a mangueira de aspiração eléctrica em água e efectue a limpeza de todas as peças só a seco ou com um pano ligeiramente húmido.

pt - Medidas de segurança e precauções

▶ A escova eléctrica, o tubo telescópico eléctrico e a mangueira de aspiração eléctrica contêm fios eléctricos. Os contactos da ficha não devem entrar em contacto com a água - por este motivo não é permitido efectuar a limpeza destas peças a húmido.

▶ Reparações no aspirador, na escova eléctrica, no tubo telescópico e mangueira eléctrica só devem ser executadas por um técnico autorizado Miele. Reparações executadas de forma incorrecta podem ter consequências graves para o utilizador.

Utilização adequada

▶ Não toque no rolo da escova durante o funcionamento.

▶ Mantenha a escova eléctrica afastada da sua cabeça durante a aspiração.

▶ Mantenha peças como por ex. cortinados, vestuário, lenços etc. afastados da escova eléctrica.

▶ Não aspire objectos incandescentes ou acesos, como por ex. cigarros, cinza ou carvão que aparentemente estejam apagados.

▶ Não aspire produtos de inflamação fácil, explosivos ou gases. Não aspire igualmente o local onde estes produtos estão armazenados.

▶ Não aspire líquidos nem sujidade húmida. Tapetes ou alcatifas, acabados de limpar a húmido, devem estar completamente secos antes de serem aspirados.

A Miele não pode ser responsabilizada por qualquer dano causado por uso inadvertido e utilização incorrecta devido à não observação das instruções de utilização e de segurança.

Figuras - Referências

As figuras indicadas nos capítulos encontram-se no final deste livro de instruções.

Características da escova eléctrica

O rolo da escova eléctrica é accionado por um motor em separado.

A escova eléctrica elimina sujidade entranhada e a formação de um corredor de passagem. As quatro rodas mantêm a escova a uma distância de 1,5 mm do solo.

Utilização

Recomendações de utilização

 Não aspire com a escova eléctrica chão estruturado ou irregular. A placa da base da escova eléctrica pode ter contacto com o chão e danificá-lo.

 Não aspire com a escova eléctrica, tapetes valioso feitos à mão, como por exemplo carpetes Persas, assim como tapetes e alcatifas de pelo muito alto. Existe risco dos fios poderem ser puxados.

A escova eléctrica é especialmente indicada para aspiração intensiva de tapetes e alcatifas robustas.

Para aspirar pavimentos duros o mais adequado é utilizar uma escova de aspiração.

Em primeiro lugar deve seguir sempre as indicações sobre limpeza e manutenção indicadas pelo respectivo fabricante do pavimento ou revestimento.

Utilização da escova eléctrica

- Deslize a escova eléctrica ao aspirar, lentamente, de trás para a frente para obter o melhor efeito de sucção.

As franjas dos tapetes ficam escovadas e lisas deslizando a escova eléctrica desde o tapete até à extremidade da franja.

Ligar a SEB 216 ao aspirador (fig. 01 + 02)

O posicionamento da tomada no aspirador, depende do número de série do seu aspirador.

- Ligue a escova eléctrica ao aspirador de acordo com as imagens apresentadas.

Ligar a SEB 217 ao aspirador (fig. 03, 04 + 05)

O posicionamento da tomada no aspirador, depende do número de série do seu aspirador.

- Ligue a escova eléctrica ao aspirador de acordo com as imagens apresentadas.

Ligar e desligar

A escova eléctrica liga e desliga em conjunto com o aspirador.

No entanto alguns modelos de aspiradores estão equipados com um comutador para ligar e desligar a escova eléctrica em separado.

Lâmpada de controle

A lâmpada de controle da escova eléctrica tem uma função dupla.

Acende:

- em **amarelo**, quando a escova está em funcionamento
- em **encarnado**, quando o rolo da escova estiver bloqueado (protecção de bloqueio do rolo), por ex. devido a ter aspirado um objecto maior.

- Desligue o aspirador de imediato e retire a ficha da tomada.
- Elimine a causa da anomalia, consulte o capítulo "Manutenção".

Depois disso espere aproximadamente dois minutos, antes de voltar a ligar o aspirador. Este tempo é necessário para que a protecção de bloqueio do rolo se "recomponha".

Manutenção

 Desligue o aspirador sempre que efectue qualquer trabalho de manutenção e retire a ficha da tomada.

Remover linhas e cabelos (fig. 06, 07 + 08)

- Utilizando uma tesoura, corte as linhas e os cabelos que se enrolaram à volta do eixo da escova.

Os resíduos serão depois sugados pelo aspirador.

Em caso de sujidade mais renitente ou obstrução no interior da escova eléctrica pode abrir o revestimento da escova.

- Com uma moeda solte os dois parafusos situados na base da escova eléctrica e retire a cobertura do rolo.

Pode retirar o rolo escova do suporte e efectuar a sua limpeza. Limpar igualmente o interior da escova.

Ao montar o rolo da escova tome nota do seguinte (fig. 09)

No apoio da escova encontram-se marcas em forma de ranhura.

No caso de um rolo novo da escova que não feche, uma das ranhuras tem de ficar voltada para a placa base da escova (ver fig. à esquerda), para que os pelos da escova fiquem aprox. 2 mm salientes. O que é importante para o efeito de escovagem.

Se os pelos da escova ficarem gastos após utilização prolongada:

- nivele o apoio da escova de forma que duas ranhuras fiquem voltadas para a base da escova (ver figura à direita).
 - Encaixe novamente a cobertura do rolo e feche-a (fig. 10).
 - Aperte os parafusos completamente.
- Se o desgaste for maior terá de substituir o rolo escova completamente.

Substituir a correia de transmissão (fig. 11)

- Com uma moeda solte os dois parafusos situados na base da escova e retire a cobertura do rolo (fig. 07).

- Retire o rolo da escova (fig. 08).
- Rode os parafusos de fixação **a** da parte superior da escova para fora e separe a base **b** da parte superior **c** (fig. 11).
- Substitua a correia de transmissão.
- Efectue a montagem da escova eléctrica em ordem inversa a desmontagem.

Substituir o cabo eléctrico

Quando o cabo de ligação estiver danificado, terá de ser substituído por um cabo eléctrico especial para a escova eléctrica correspondente. Contacte o seu Agente Miele ou o serviço de assistência técnica Miele.

hu - Biztonsági utasítások és figyelmeztetések

Ez az elektromos kefe megfelel a biztonsági előírásoknak. Azonban a szakszerűtlen használata személyi és tárgyi sérülésekhez vezethet.

Az elektromos kefe első használata előtt olvassa el a használati utasítást. Ezáltal megóvja magát és másokat és elkerüli az elektromos kefe károsodásait.

Őrizze meg a használati utasítást és adja azt tovább az esetleges következő tulajdonosnak.

Használat után, minden tartozék csere és minden tisztítás / karbantartás előtt mindig kapcsolja ki a porszívót. Húzza ki a hálózati csatlakozót a dugaszoló aljzatból.

Rendeltetészerű használat

- ▶ Az elektromos kefe egy motoros meghajtású kiegészítő eszköz, kizárólag Miele porszívók számára. Az elektromos kefe más gyártók porszívóival együtt való üzemeltetése nem megengedett.
- ▶ Az elektromos kefét kizárólag száraz felszívandó anyag felszívására és száraz padlók kefézésére használja. Embereket és állatokat nem szabad az elektromos kefével porszívózni, vagy lekefélni. Tilos az elektromos kefe minden más felhasználási módja, átalakítása és módosítása.
- ▶ Olyan személyeknek, akik fizikai, érzékelési, vagy értelmi képességeik, tapasztalatlanságuk, vagy tudatlanságuk miatt nincsenek abban az állapotban, hogy az elektromos kefét kezelhetnék, nem szabad ezt az elektromos kefét felelős személy felügyelete vagy útmutatása nélkül használni.

Gyermekek a háztartásban

- ▶ Fulladásveszély! A gyermekek játék közben a csomagolóanyagokat (pl. fólia) magukra tekerhetik, vagy a fejükre húzhatják és megfulladhatnak. A csomagolóanyagokat tartsa távol a gyermekektől.

- ▶ A nyolc év alatti gyermekeket tartsa távol az elektromos kefétől kivéve, ha állandó felügyelet alatt állnak.
- ▶ Nyolc év feletti gyermekeknek csak akkor szabad a porszívót és az elektromos kefét felügyelet nélkül használni, ha a porszívót és az elektromos kefét úgy elmagyarázták nekik, hogy azt biztonságosan kezelni tudják. A gyermekeknek fel kell tudni ismerni és meg kell tudni érteni a helytelen használat lehetséges veszélyeit.
- ▶ Gyermekeknek nem szabad a porszívót és az elektromos kefét felügyelet nélkül tisztítani vagy karbantartani.
- ▶ Ügyeljen azokra a gyermekekre, akik a porszívó és az elektromos kefe közelében tartózkodnak. Soha ne hagyja a gyermekeket a porszívóval és az elektromos kefével játszani.

Műszaki biztonság

- ▶ Az elektromos kefe használata előtt hasonlítsa össze a porszívó adattábláján lévő csatlakoztatási adatokat (hálózati feszültség és frekvencia) a villamos hálózat adataival. Ezeknek az adatoknak feltétlenül meg kell egyezniük. A porszívó változtatás nélkül alkalmas 50, vagy 60 Hz-re.
- ▶ Ellenőrizze a használat előtt az elektromos kefe, az elektromos szívócső és elektromos teleszkóp szívócső látható sérüléseit. Sérült elemeket ne vegyen használatba.
- ▶ A garancia ideje alatt az elektromos kefe, az elektromos szívócső és az elektromos teleszkóp szívócső javítását csak a Miele által meghatalmazott vevőszolgálat végezheti, ellenkező esetben az ezt követő károknál nem érvényesíthető a garanciális igény.
- ▶ Soha ne merítse a porszívót, az elektromos kefét, az elektromos teleszkópos szívócsövet és az elektromos szívótömlőt vízbe és minden alkatrészt csak száraz, vagy enyhén nedves kendővel tisztítson.

hu - Biztonsági utasítások és figyelmeztetések

▶ Az elektromos kefében, az elektromos teleszkópos szívócsőben és az elektromos szívótömlőben elektromos vezetékek vannak. A dugaszolható csatlakozók nem érintkezhetnek vízzel - ezeknek az alkatrészeknek a nedves tisztítása nem megengedett.

▶ A porszívón, az elektromos kefén, az elektromos teleszkópos szívócsövön, és az elektromos szívótömlőn a javításokat csak a Miele által felhatalmazott szakemberrel végeztesse el. Szakszerűtlen javítások következtében a felhasználó komoly veszélyeknek lehet kitéve.

Szakszerű használat

▶ Porszívózás közben ne nyúljon a forgó hengerkefék közé.

▶ Az elektromos kefével ne porszívózzon fej közelben.

▶ Tartsa a tárgyakat, mint pl. függönyök, ruhák, sálak, kábelek az elektromos keféjétől távol.

▶ Ne porszívózzon fel semmilyen égő, vagy izzó tárgyat, mint pl. cigarettát, vagy látszólag kialudt hamut, ill. szenet.

▶ Ne porszívózzon fel semmilyen gyúlékony, vagy robbanásveszélyes anyagot, vagy gázt, és ne porszívózzon olyan helyen, ahol ilyeneket raktároznak.

▶ Ne szívjon fel folyadékot és semmilyen nedves szennyeződést. A nedvesen tisztított vagy habbal beszórt szőnyeget vagy padlószőnyeget a porszívózás előtt hagyja teljesen kiszáradni.

A Miele nem vállal felelősséget olyan károkért, amelyeket nem rendeltetésszerű használat, hibás működtetés, és a biztonsági utasítások, és figyelmeztetések figyelmen kívül hagyása okoz.

Ábra hivatkozások

Az egyes fejezetekben megadott ábrákat ennek a használati utasításnak a végén találja.

Az elektromos kefe tulajdonságai

Az elektromos kefe kefehengerét egy külön motor hajtja meg.

Az elektromos kefe eltávolítja az erősen megtapadó szennyeződéseket és megakadályozza a csíkok megjelenését a szőnyegen. Ennek során az elektromos kefét 4 görgő a 1,5 mm-rel a padló felett tartja.

Használat

Alkalmazási ajánlások

⚠ Az elektromos kefével ne porszívózzon erősen strukturált, vagy egyenetlen padlókat. Az elektromos kefe alja hozzáérhet ehhez a padlóhoz és megsértheti azt.

⚠ Ne porszívózzon az elektromos kefével értékes, kézi csomózású szőnyeget, pl. berber, perzsa, stb., és extra hosszú bolhokkal rendelkező szőnyeget és padlószőnyeget sem. Fennáll a veszélye, hogy szálakat húz ki.

Az elektromos kefe különösen alkalmas robusztus textil padlóburkolatok intenzív tisztítására.

A kemény padlók tisztítására a padlószívófej, vagy - ha van - egy padlókefe jobban alkalmas.

Első sorban azonban a padlóburkolat gyártójának tisztítási és ápolási utasításokat vegye figyelembe.

Az elektromos kefe használata

- Porszívózás közben mozgassa lassan előre és hátra az elektromos kefe, hogy a legjobb szívóhatást érje el.

A szőnyeg rojtját mindig simára keféli, ha az elektromos kefét a rojtokon át húzza, mindig a szőnyegről a padló felé.

A SEB 216 csatlakoztatása a padlóporszívóhoz (01. + 02. ábra)

A csatlakozóaljzat helye a porszívón a porszívója sorozatszámától függ.

- Csatlakoztassa az elektromos kefét a porszívóhoz az ábráknak megfelelően.

A SEB 217 csatlakoztatása a padló- és kéziporszívóhoz (03, 04 + 05. ábra)

A csatlakozóaljzat helye a porszívón a porszívója sorozatszámától függ.

- Csatlakoztassa az elektromos kefét a porszívóhoz az ábráknak megfelelően.

Be- és kikapcsolás

Az elektromos kefe be- és kikapcsolása a porszívóval együtt történik.

Ugyanakkor egyes porszívómodellek egy kapcsolóval vannak felszerelve, amivel az elektromos kefét külön be- és kikapcsolhatja.

Ellenőrzőlámpa

Az elektromos kefén lévő ellenőrző lámpának kettős funkciója van.

Az elektromos kefe:

- **sárga** színnel világít, ha a kefe működésben van
- **piros** színnel világít, ha az elektromos kefét valami blokkolja (henger-blokkolásvédelem), pl. egy nagyobb tárgy felszívásakor.
- Ezt követően azonnal kapcsolja ki a porszívót, és húzza ki a hálózati csatlakozót a dugaszoló aljzatból.
- Távolítsa el a hiba okát, lásd a "Karbantartás" fejezetet.

Ezután várjon kb. két percet, mielőtt a porszívót újra üzembe helyezi. Ez az idő elegendő ahhoz, hogy a henger-blokkolásvédelem kikapcsoljon.

Karbantartás

 Kapcsolja ki a porszívót minden karbantartás előtt, és húzza ki a hálózati a csatlakozót a dugaszoló aljzatból.

A szövetszalak és hajszalak eltávolítása (06, 07 + 08. ábra)

- Vágja szét egy ollóval a szövetszalakat és a hajszalakat, amik a kefehengerre tekeredtek. Az olló vezetéséhez a hengeren van egy vezetőhorony.

A darabkákat azt követően a porszívó felszívja.

A makacs szennyeződések vagy eltömődések eltávolításához az elektromos kefe belsejében kinyithatja a henger borítását.

- Csavarja ki a kefe alján a két zárócsavart egy érmével, és vegye le a hengerburkolatot.

Ezután a kefehengert kiveheti a helyéről és megtisztíthatja. Ugyanígy a kefe belsejét is.

A kefehenger visszahelyezését gondosan kell végezni (09. ábra)

A henger tárolóhelyén a jelölések rovátkák formájában találhatóak.

Új, nem kopott kefehenger esetén egy rovátkának kell a kefe alja felé mutatni (lásd a bal oldali képet), így kefe kb. 2 mm-rel lóg ki. Ez fontos a hatásos keféléshez.

Ha a kefe hosszabb használat után elhasználódott:

- Állítsa be úgy a henger tárolóhelyét, hogy két rovátka mutasson a kefe alja felé (lásd a jobb oldali képet).
- Helyezze fel a henger borítását és zárja le (10. ábra).
- Húzza meg a zárócsavarokat.

További kopás esetén a kefehengert teljesen ki kell cserélni.

A hajtószíj cseréje (11. ábra)

- Csavarja ki a kefe alján a két zárócsavart egy érmével, és vegye le a hengerburkolatot (07. ábra).
- Vegye ki a kefehengert (08. ábra).
- Csavarja ki a kefe aljának rögzítőcsavarjait **a** és válassza le az alsó részt **b** a felső részről **c** (11. ábra).
- Cserélje ki a meghajtószíjat.
- Szerelje össze az elektromos kefét fordított sorrendben.

A csatlakozóvezeték cseréje

Ha a csatlakozóvezeték sérült, ki kell cserélni, az érintett elektromos keféhez való speciális vezetékre. Forduljon egy Miele szakkereskedőhöz vagy a Miele vevőszolgálatához.

cs - Bezpečnostní pokyny a varovná upozornění

Tento elektrický kartáč odpovídá platným bezpečnostním předpisům. Neodborné použití může způsobit škody na lidech a věcech.

Před prvním použitím elektrického kartáče si přečtěte návod k obsluze. Tím ochráníte sebe a ostatní a zabráníte poškození vysavače a elektrického kartáče.

Návod k obsluze uschovejte a předejte ho případnému novému majiteli.

Po každém použití, před každou výměnou příslušenství a před každým čištěním / údržbou vysavač vypněte a vytáhněte síťovou zástrčku ze zásuvky.

Používání ke stanovenému účelu

- ▶ Elektrický kartáč je motorem poháněné přídavné zařízení určené výhradně pro vysavače Miele. Provozování elektrického kartáče spolu s vysavači jiných výrobců není dovoleno.
- ▶ Používejte elektrický kartáč výhradně k vysávání suchých materiálů a kartáčování suchých podlah. Elektrický kartáč nesmíte používat na lidi a zvířata. Všechny další způsoby použití, přestavby a změny elektrického kartáče jsou nepřípustné.
- ▶ Osoby, které vzhledem ke svým fyzickým, smyslovým a psychických schopnostem nebo kvůli nezkušenosti nebo neznalosti nejsou schopné vysavač a elektrické kartáče bezpečně obsluhovat, je nesmí používat bez dohledu nebo pokynů zodpovědné osoby.

Děti v domácnosti

- ▶ Nebezpečí udušení! Děti by si mohly hrát s obalovým materiálem, např. fólií, mohly by se do ní balit nebo si ji dávat přes hlavu a udusit se. Proto veškerý obalový materiál uchovávejte mimo dosah dětí.
- ▶ Děti mladší osmi let se nesmí samy pohybovat v blízkosti vysavače a elektrického kartáče, ledaže by byly pod stálým dozorem.

- ▶ Děti starší osmi let smí vysavač a elektrokartáč používat bez dozoru jen tehdy, pokud jim byla jejich obsluha vysvětlena tak, že je dokážou obsluhovat bezpečně. Děti musí být schopné rozpoznat a chápat možná nebezpečí v případě chybné obsluhy.
- ▶ Děti nesmí vysavač a elektrický kartáč bez dozoru čistit ani na nich provádět údržbu.
- ▶ Dávejte pozor na děti, které se zdržují v blízkosti vysavače a elektrického kartáče. Nikdy jim nedovolte, aby si s vysavačem a elektrickým kartáčem hrály.

Technická bezpečnost

- ▶ Před používáním elektrického kartáče porovnejte připojovací údaje (napětí a frekvenci sítě) na typovém štítku vysavače s odpovídajícími parametry elektrické sítě. Tyto údaje musí bezpodmínečně souhlasit. Vysavač je bez změny vhodný pro 50 Hz nebo 60 Hz.
- ▶ Před použitím zkontrolujte elektrokartáč, elektro sací hadici a elektro teleskopickou trubici, zda nejsou viditelně poškozené. Poškozené díly neuvádějte do provozu.
- ▶ Opravu elektrokartáče, elektro sací hadice a elektro teleskopické trubice během záruční doby smí provést jen firmou Miele pověřená servisní služba, protože jinak při následných škodách zaniká nárok na záruku.
- ▶ Vysavač, elektrokartáč, elektro teleskopickou trubici a elektro sací hadici nikdy neponořte do vody a všechny díly čistěte jen suchou nebo lehce navlhčenou utěrkou.
- ▶ V elektrokartáči, elektro teleskopické trubici a elektro sací hadici jsou elektrická vedení. Zásuvné kontakty se nesmí dostat do styku s vodou – čištění těchto dílů za vlhka není dovoleno.
- ▶ Opravy vysavače, elektrokartáče, elektro teleskopické trubice a elektro sací hadice smí provádět jen autorizovaný servis Miele. Neodbornými opravami může být uživatel vystaven značným nebezpečím.

Provozní zásady

- ▶ Nedotýkejte se pohybujícího se kartáčového válce.
- ▶ S elektrickým kartáčem nevysávejte v blízkosti hlavy.
- ▶ Nepřibližujte elektrický kartáč k předmětům, jako jsou záclony, oděvy, šály.
- ▶ Nevysávejte hořící nebo žhavé předměty jako např. cigarety nebo zdánlivě vyhaslý popel příp. uhlí.
- ▶ Nevysávejte snadno vznětlivé nebo výbušné látky nebo plyny a nevysávejte na místech, na nichž jsou takové látky uskladněné.
- ▶ Nevysávejte kapaliny a vlhké nečistoty. Za vlhka vyčištěné nebo šamponované koberce a kobercové podlahy nechte před vysáváním úplně uschnout.

Miele neručí za škody vzniklé použitím odporujícím stanovenému účelu, chybnou obsluhou a v důsledku nedbání bezpečnostních pokynů a varovných upozornění.

Odkazy na vyobrazení

Obrázky uvedené v jednotlivých kapitolách naleznete na konci tohoto návodu k obsluze.

Vlastnosti elektrokartáče

Válec elektrokartáče je poháněn samostatným motorem.

Elektrokartáč odstraňuje pevně zashlapané nečistoty a brání vytváření chodníků. Čtyři kolečka přitom udržují elektrokartáč ve vzdálenosti 1,5 mm od podlahy.

Použití

Doporučení k použití

 Elektrokartáčem nevysávejte silně strukturované nebo nerovné podlahy. Spodní deska elektrokartáče by se mohla dostat do styku s touto podlahou a poškodit ji.

 Elektrokartáčem nevysávejte vysoce hodnotné, ručně vázané koberce, např. berberské, perské atd., a koberce a kobercové podlahy s mimořádně dlouhým vlasem. Hrozí nebezpečí vytažení vláken.

Elektrokartáč je zvláště vhodný k intenzivnímu čištění robustních textilních podlahových krytin.

Na čištění tvrdých podlah je vhodnější podlahová hubice nebo podlahový kartáč, pokud je k dispozici.

V první řadě se ovšem řiďte pokyny pro čištění a ošetřování výrobce podlahové krytiny.

Používání elektrického kartáče

- Pro dosažení nejlepšího sacího účinku posouvejte elektrický kartáč při vysávání pomalu dopředu a dozadu.

Třásně koberce se hladce vykartáčují, když elektrický kartáč potáhnete po třásních, vždy od koberce k podlaze.

Připojení SEB 216 k podlahovému vysavači (obr. 01 + 02)

Umístění zásuvky na vysavači závisí na konstrukční řadě Vašeho vysavače.

- Připojte elektrokartáč k vysavači podle vyobrazení.

Připojení SEB 217 k podlahovému a ručnímu (obr. 03, 04 + 05)

Umístění zásuvky na vysavači závisí na konstrukční řadě Vašeho vysavače.

- Připojte elektrokartáč k vysavači podle vyobrazení.

Zapnutí a vypnutí

Elektrokartáč se zapíná a vypíná spolu s vysavačem.

Některé modely vysavače jsou však vybavené vypínačem, kterým můžete elektrokartáč zapínat a vypínat zvlášť.

Kontrolka

Kontrolka na elektrokartáči má dvě funkce.

Svítlí:

- **žlutě**, když je kartáč v provozu

- **červeně**, když je zablokovaný kartáčový válec (ochrana proti zablokování válce), například nasátím velkého předmětu.
- Vysavač pak okamžitě vypněte a vytáhněte sířovou zástrčku ze zásuvky.
- Odstraňte příčinu závady, viz kapitola "Údržba".

Než pak vysavač opět uvedete do provozu, asi dvě minuty počkejte. Tuto dobu potřebuje ochrana proti zablokování kartáče na zotavení.

Údržba

 Před každou údržbou vysavač vypněte a vytáhněte sířovou zástrčku ze zásuvky.

Odstranění nití a vlasů (obr. 06, 07 + 08)

- Nůžkami rozstříhejte vlákna a vlasy, které se omotaly kolem kartáčového válce.

Částičky se pak vysají vysavačem.

Při silném znečištění nebo ucpání ve vnitřním prostoru elektrokartáče můžete otevřít kryt válce.

- Mincí uvolněte oba šroubové uzávěry na spodní straně kartáče a odejměte kryt válce.

Kartáčový válec pak můžete vyjmout z jeho uložení a vyčistit. Stejně tak vnitřní prostor kartáče.

Při montáži kartáčového válce dbejte (obr. 09)

Na uložení válce jsou umístěny značky v podobě vroubků.

U nového, neopotřebovaného kartáčového válce musí jeden vroubek směřovat k spodní desce kartáče (viz obr. vlevo), aby svazky štětin vyčnívaly asi 2 mm. To je důležité pro účinnost kartáčování.

Když jsou svazky štětin opotřebované po delším používání:

- Vyrovnejte ložiska válce tak, aby dva vroubky směřovaly ke spodní desce kartáče (viz obr. vpravo).
- Nasadte kryt válce a zavřete ho (obr. 10).
- Utáhněte pevně šroubové uzávěry.

Při dalším opotřebením musíte vyměnit celý kartáčový válec.

Výměna hnacího řemene (obr. 11)

- Mincí uvolněte oba šroubové uzávěry na spodní straně kartáče a odejměte kryt válce (obr. 07).
- Vyjměte kartáčový válec (obr. 08).
- Vyšroubujte upevňovací šrouby **a** spodního dílu kartáče a oddělte spodní díl **b** od horního dílu **c** (obr. 11).
- Vyměňte hnací řemen.
- Elektrokartáč opět smontujte v opačném pořadí.

Výměna připojovacího vedení

Když je poškozené připojovací vedení, musí být nahrazeno speciálním vedením pro příslušný elektrokartáč. Obratě se na specializovaného prodejce Miele nebo na servisní službu Miele.

pl - Wskazówki bezpieczeństwa i ostrzeżenia

Ta elektroszczotka spełnia wymagania obowiązujących przepisów bezpieczeństwa. Nieprawidłowe użytkowanie może jednak doprowadzić do wystąpienia uszkodzeń i zagrożeń.

Przed pierwszym użyciem należy przeczytać instrukcję użytkowania elektroszczotki. Dzięki temu można uniknąć zagrożeń oraz uszkodzeń odkurzacza i elektroszczotki.

Instrukcję należy zachować do późniejszego wykorzystania i przekazać ewentualnemu następnemu posiadaczowi wraz z urządzeniem.

Wyłączać odkurzacz zawsze po użyciu, przed każdą zmianą wyposażenia i przed każdym zabiegiem czyszczenia / konserwacji. Wyjąć wtyczkę z gniazdka.

Użytkowanie zgodne z przeznaczeniem

- ▶ Elektroszczotka jest motorycznie napędzonym urządzeniem dodatkowym, przeznaczonym wyłącznie dla odkurzaczy Miele. Używanie elektroszczotki razem z odkurzaczami innych producentów jest niedozwolone.
- ▶ Stosować elektroszczotkę wyłącznie do odkurzania suchych zabrudzeń i szczotkowania suchych podłóg. Nie wolno używać elektroszczotki do odkurzania lub szczotkowania ludzi i zwierząt. Wszelkie inne zastosowania, przebudowy i zmiany elektroszczotki są niedozwolone.
- ▶ Osoby, które ze względu na upośledzenie psychiczne, umysłowe lub fizyczne czy też brak doświadczenia lub niewiedzę nie są w stanie bezpiecznie obsługiwać odkurzacza i elektroszczotki, nie mogą z nich korzystać bez nadzoru lub wskazań osoby odpowiedzialnej.

Dzieci w gospodarstwie domowym

- ▶ Niebezpieczeństwo zadławienia! Podczas zabawy materiałami opakowaniowymi (np. folią) dzieci mogą się nimi owinąć lub zadzierznąć je na głowie i się udusić. Trzymać materiały opakowaniowe z daleka od dzieci.
- ▶ Dzieci poniżej 8 roku życia należy trzymać z daleka od odkurzacza i elektroszczotki, chyba że są pod stałym nadzorem.
- ▶ Dzieci powyżej 8 roku życia mogą używać odkurzacza i elektroszczotki bez nadzoru tylko wtedy, gdy obsługa została im objaśniona w takim stopniu, że są w stanie bezpiecznie korzystać z odkurzacza i elektroszczotki. Dzieci muszą być w stanie rozpoznać i zrozumieć możliwe zagrożenia wynikające z nieprawidłowej obsługi.
- ▶ Dzieci nie mogą przeprowadzać zabiegów czyszczenia lub konserwacji bez nadzoru.
- ▶ Proszę nadzorować dzieci przebywające w pobliżu odkurzacza i elektroszczotki. Nigdy nie pozwalać dzieciom na zabawy odkuraczem i elektroszczotką.

Bezpieczeństwo techniczne

- ▶ Przed użyciem elektroszczotki porównać dane przyłączeniowe na tabliczce znamionowej odkurzacza (napięcie i częstotliwość prądu) z parametrami sieci elektrycznej. Dane te koniecznie muszą być zgodne. Odkurzacze bez żadnych modyfikacji może być zasilany prądem o częstotliwości 50 Hz lub 60 Hz.
- ▶ Przed użyciem należy sprawdzić elektroszczotkę, elektryczny wąż ssący i elektrorurę teleskopową pod kątem widocznych uszkodzeń. Nie używać uszkodzonych elementów.
- ▶ Naprawa elektroszczotki, elektrowęża i elektrorury teleskopowej podczas okresu gwarancyjnego może zostać przeprowadzona wyłącznie przez autoryzowany serwis, ponieważ w przeciwnym razie w przypadku późniejszych uszkodzeń zostaje wyłączona odpowiedzialność gwarancyjna.

- ▶ Nigdy nie zanurzać odkurzacza, elektroszczotki, elektrorury teleskopowej i elektrowęża w wodzie i czyścić je tylko na sucho lub lekko wilgotną ściereczką.
- ▶ Elektroszczotka, elektrorura teleskopowa i elektryczny wąż ssący zawierają przewody elektryczne. Styki elektryczne nie mogą mieć kontaktu z wodą - dlatego czyszczenie tych elementów na mokro jest niedozwolone.
- ▶ Naprawy odkurzacza, elektroszczotki, elektrorury teleskopowej i elektrowęża mogą być wykonywane wyłącznie przez personel autoryzowany przez firmę Miele. Nieprawidłowo przeprowadzone naprawy mogą się stać przyczyną poważnych zagrożeń dla użytkownika.

Prawidłowe użytkowanie

- ▶ Nie dotykać obracającego się walca szczotkowego.
- ▶ Nie odkurzać elektroszczotką w pobliżu głowy.
- ▶ Przedmioty takie, jak np. firanki, sukienki, szaliki, kable trzymać z dala od elektroszczotki.
- ▶ Nie zasysać rozżarzonych lub płonących przedmiotów, jak np. niedopałków lub pozornie wygasłego popiołu ew. węgla.
- ▶ Nie zasysać materiałów lub gazów łatwopalnych lub wybuchowych ani nie odkurzać w miejscach, gdzie są one składowane.
- ▶ Nie zasysać cieczy i wilgotnych zabrudzeń. Dywany i wykładziny czyszczone na mokro lub szamponem należy całkowicie wysuszyć przed odkurzaniem.

Firma Miele nie może zostać pociągnięta do odpowiedzialności za szkody, które zostaną spowodowane w wyniku nieprzestrzegania wskazówek bezpieczeństwa i ostrzeżeń.

Odesłania do ilustracji

Rysunki wymienione w poszczególnych rozdziałach znajdują się na końcu tej instrukcji użytkownika.

Cechy elektroszczotki

Walec szczotkowy elektroszczotki jest napędzany przez oddzielny silnik.

Elektroszczotka usuwa wdeptane zabrudzenia i zapobiega tworzeniu zادةptań. Cztery rolki jezdne utrzymują przy tym elektroszczotkę w odległości 1,5 mm od podłogi.

Użytkowanie

Zalecane zastosowania

 Nie odkurzać za pomocą elektroszczotki żadnych mocno strukturalnych ani nierównych podłóg. Płyta podłogowa elektroszczotki może wejść w kontakt z taką podłogą i ją uszkodzić.

 Za pomocą elektroszczotki nie należy odkurzać wartościowych, ręcznie tkanych dywanów, np. berberyjskich, perskich itp. ani dywanów i wykładzin o długim włosiu. Istnieje ryzyko, że zostaną zaciągnięte włókna.

Elektroszczotka jest szczególnie zalecana do intensywnego czyszczenia tekstylnych wykładzin podłogowych codziennego użytku.

Do czyszczenia twardych podłóg lepiej nadaje się ssawka podłogowa lub - jeśli występuje - szczotka podłogowa.

W pierwszej kolejności należy jednak przestrzegać zaleceń dotyczących czyszczenia i konserwacji producenta okładziny podłogowej.

Stosowanie elektroszczotki

- Przy odkurzaniu prowadzić elektroszczotkę powoli w tę i z powrotem, żeby osiągnąć najlepsze efekty odkurzania.

Frędzle dywanu zostaną gładko wyszczotkowane, gdy przeciągnie się po nich elektroszczotką, zawsze od dywanu w stronę podłogi.

Podłączenie SEB 216 do odkurzacza (rys. 01 + 02)

Pozycja gniazdka na odkurzaczu zależy od wersji posiadanego odkurzacza.

- Podłączyć elektroszczotkę do odkurzacza zgodnie z odpowiednim rysunkiem.

Podłączenie SEB 217 do odkurzacza podłogowego i odkurzacza pionowego (rys. 03, 04 + 05)

Pozycja gniazdka na odkurzaczu zależy od wersji posiadanego odkurzacza.

- Podłączyć elektroszczotkę do odkurzacza zgodnie z odpowiednim rysunkiem.

Włączanie i wyłączanie

Elektroszczotka włącza się i wyłącza razem z odkurzaczem.

Niektóre modele odkurzaczy są jednak wyposażone w przełącznik, za pomocą którego można oddzielnie włączać i wyłączać elektroszczotkę.

Lampka kontrolna

Lampka kontrolna na elektroszczotce spełnia dwie funkcje.

Świeci się:

- **na żółto**, gdy szczotka pracuje,
- **na czerwono**, gdy walec szczotkowy jest zablokowany (ochrona walca), np. przez wessany przedmiot.

- Odkurzacz należy wówczas natychmiast wyłączyć i wyjąć wtyczkę z gniazdka.
- Usunąć przyczynę usterki, patrz rozdział "Konserwacja".

Następnie odczekać około dwie minuty, zanim ponownie włączy się odkurzacz. Ten czas jest potrzebny blokadzie walca, żeby "odpoczęła".

Konserwacja

 Wyłączyć odkurzacz przed każdym zabiegiem konserwacyjnym i wyjąć wtyczkę z gniazdka.

Usuwanie włókien i włosów (rys. 06, 07 + 08)

- Przeciąć włókna i włosy, które się nawinęły na walec szczotkowy, za pomocą nożyczek.

Następnie kawałki zostaną wessane przez odkurzacz.

W przypadku mocno przywartych zabrudzeń lub zatkań we wnętrzu elektroszczotki akumulatorowej można stworzyć pokrywę walca.

- Odkręcić obie śruby zamykające od spodu szczotki za pomocą monety i zdjąć pokrywę walca.

Następnie można wyjąć walec szczotkowy i go wyczyścić. Również wnętrze szczotki.

Przestrzegać przy montażu walca szczotkowego (rys. 09)

Na ułożyskowaniu walca naniesione są znaczniki w formie nacięć.

W przypadku nowego, nie zużytego walca szczotkowego w stronę płyty podłogowej elektroszczotki powinno być skierowane jedno nacięcie, wówczas włosie szczotki wystaje na ok. 2 mm (patrz lewa część rysunku). Jest to istotne dla efektu szczotkowania.

Jeśli włosie szczotki jest zużyte po dłuższym użytkowaniu:

- Ustawić ułożyskowanie walca w taki sposób, żeby w stronę płyty podłogowej elektroszczotki były skierowane dwa nacięcia (patrz prawa część rysunku).
- Założyć pokrywę walca i ją zamknąć (rys. 10).
- Dokręcić śruby zamykające.

W przypadku dalszego zużycia należy całkowicie wymienić walec szczotkowy.

Wymiana paska napędowego (rys. 11)

- Odkręcić obie śruby zamykające od spodu elektroszczotki za pomocą monety i zdjąć pokrywę walca (rys. 07).
- Wyjąć walec szczotkowy (rys. 08).
- Wykręcić śruby mocujące dolną część szczotki **a** i oddzielić dolną część **b** od górnej części **c** (rys. 11).

- Wymienić pasek napędowy.
- Zmontować z powrotem elektroszczotkę w odwrotnej kolejności.

Wymiana przewodu przyłączeniowego

Jeśli przewód przyłączeniowy zostanie uszkodzony, należy go wymienić na specjalny przewód dla danej elektroszczotki. Proszę się zwrócić do sprzedawcy Miele lub serwisu fabrycznego Miele.

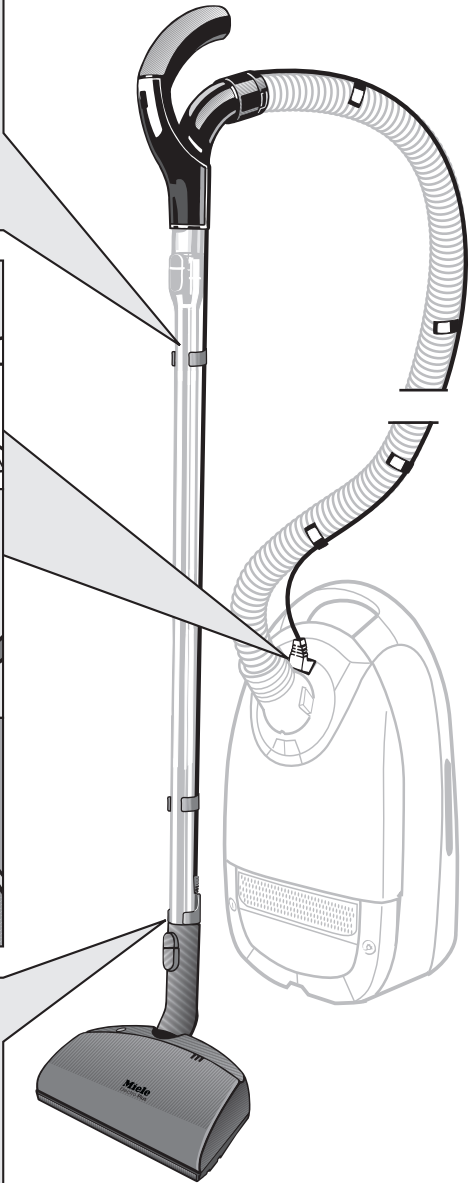
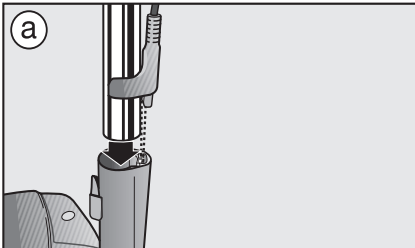
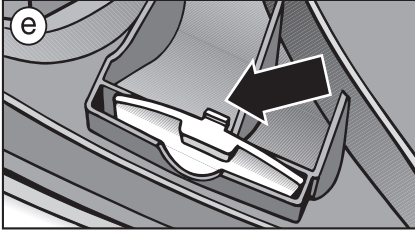
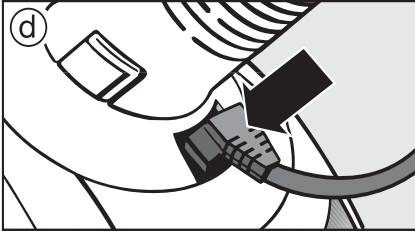
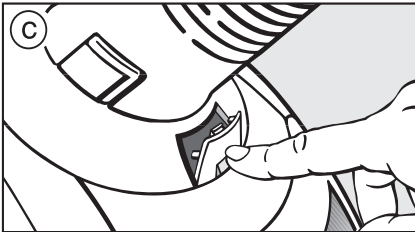
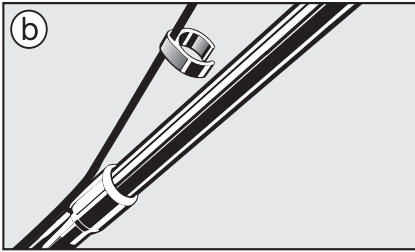

SEB 216-3

01

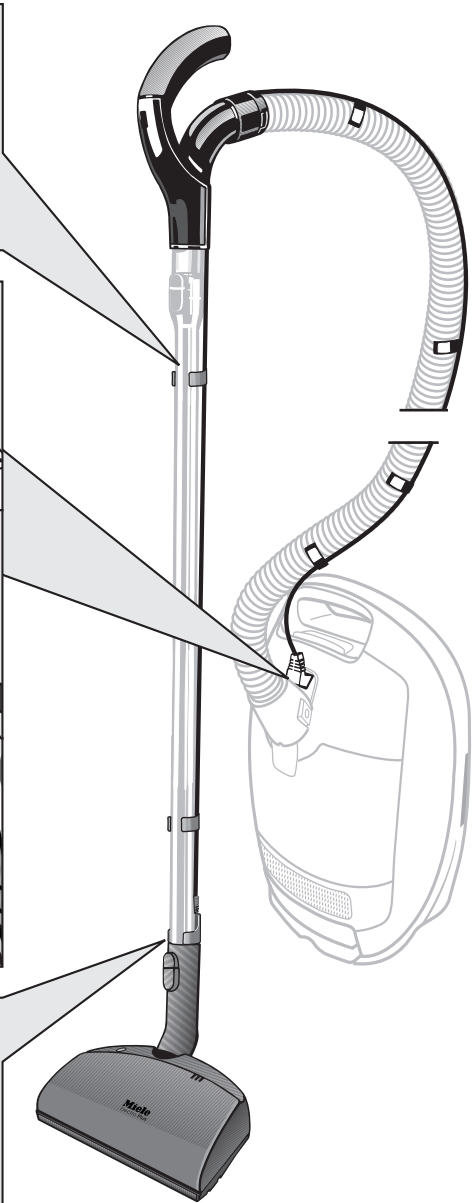
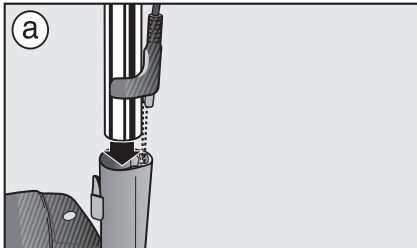
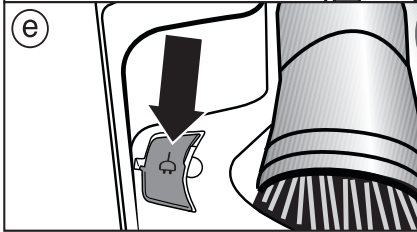
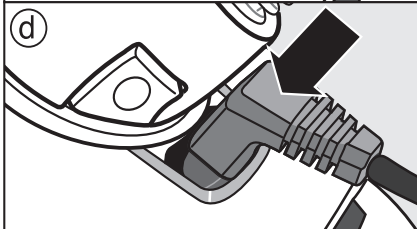
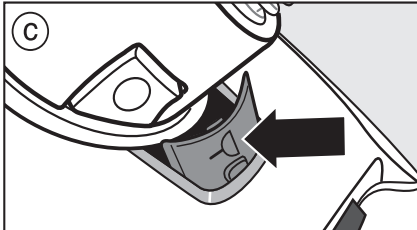
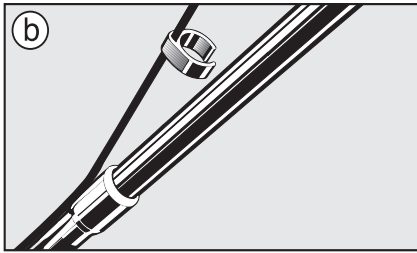

SEB 216-3

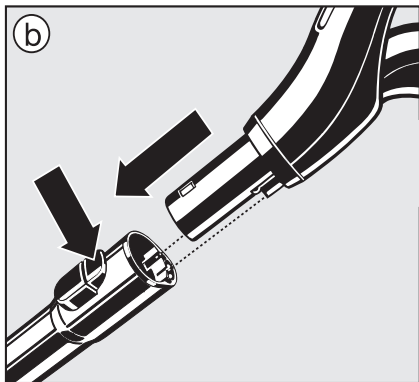

SET 220

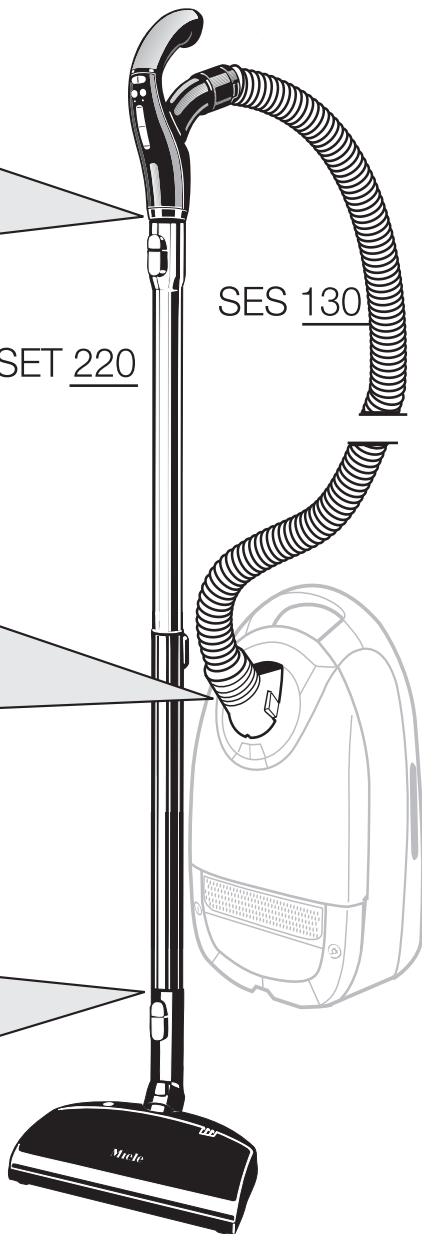
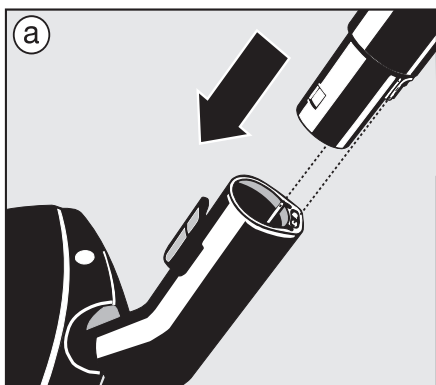
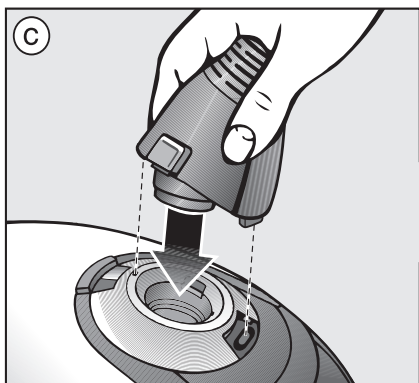

SEB 217-3

(03)

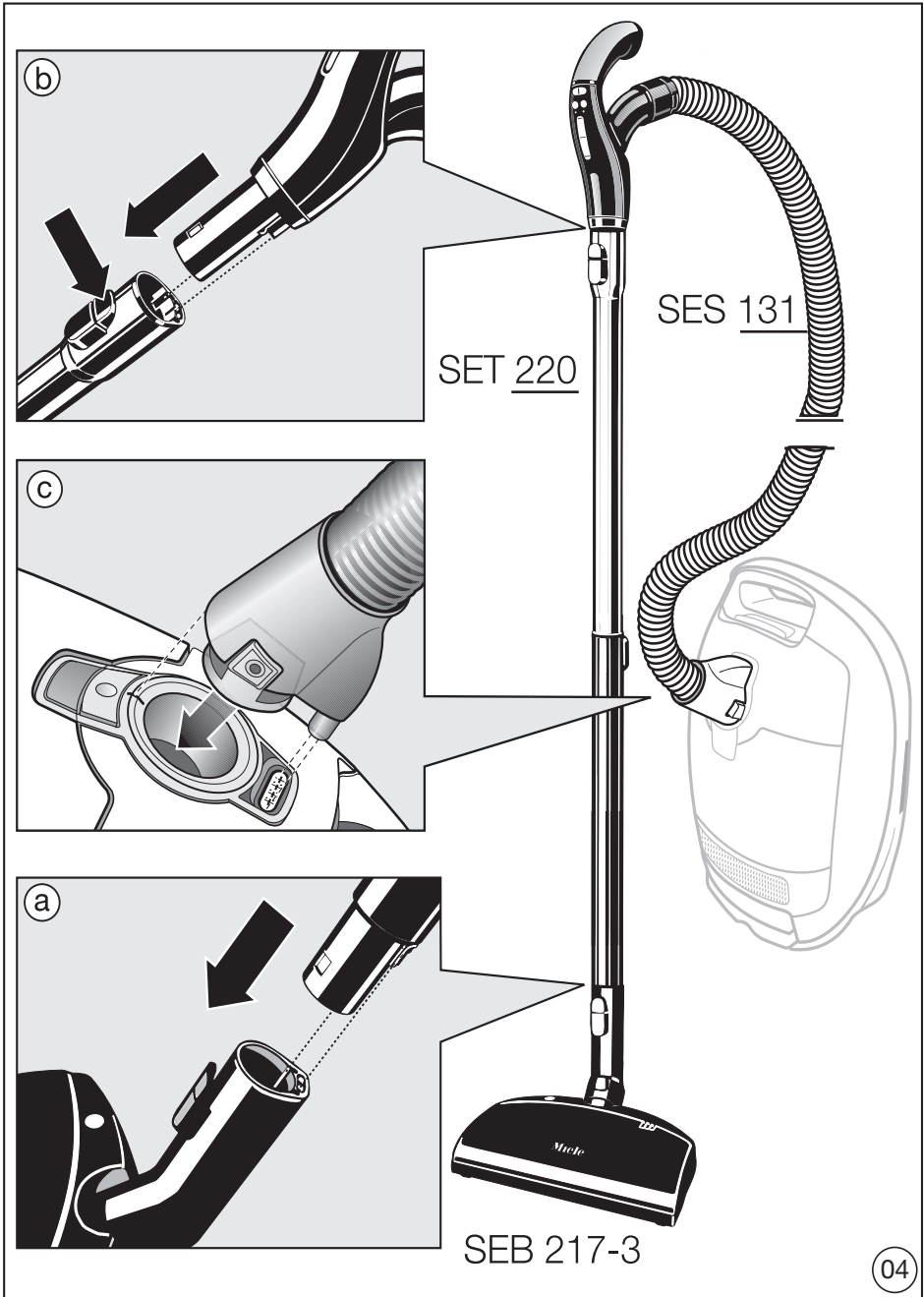

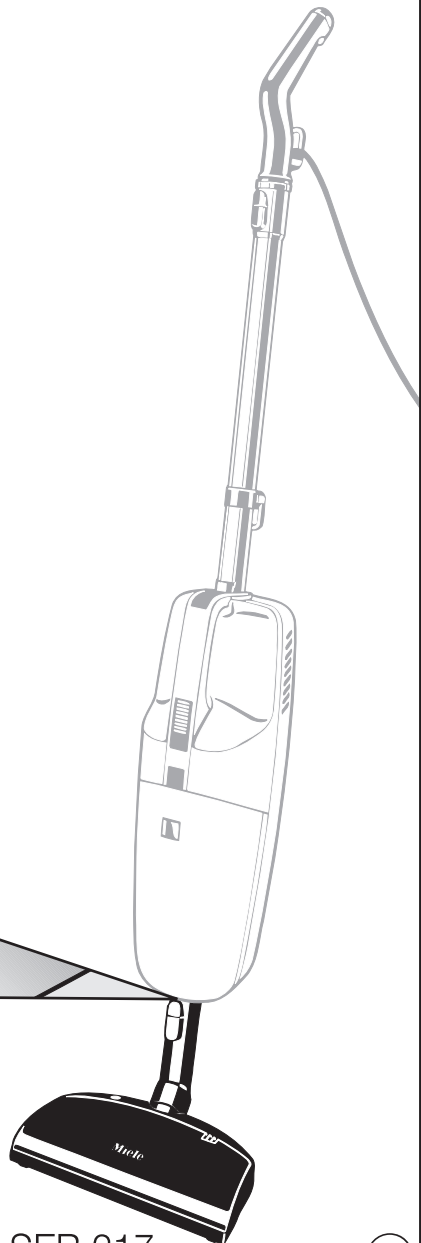
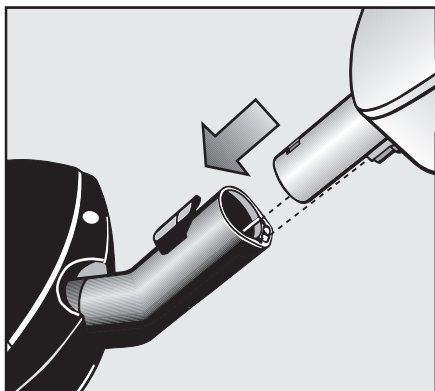

SEB 217

05

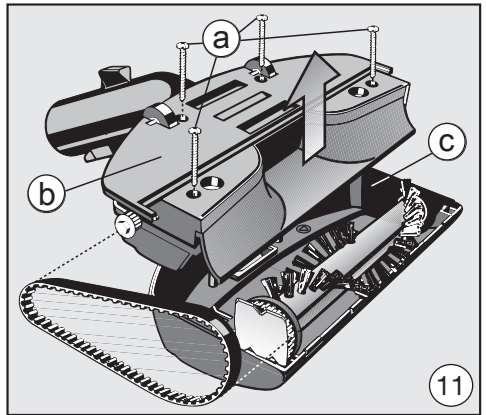
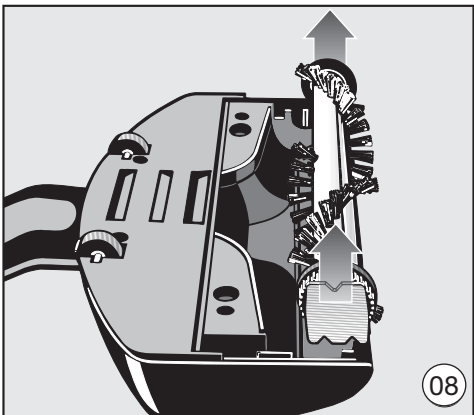
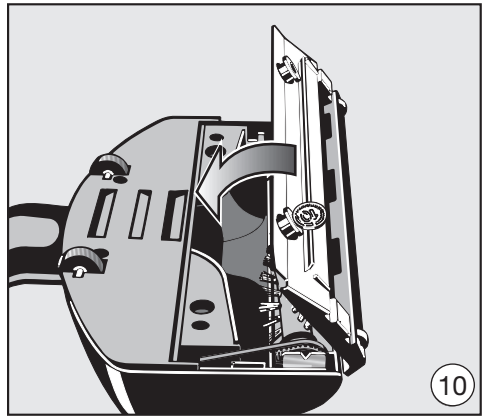
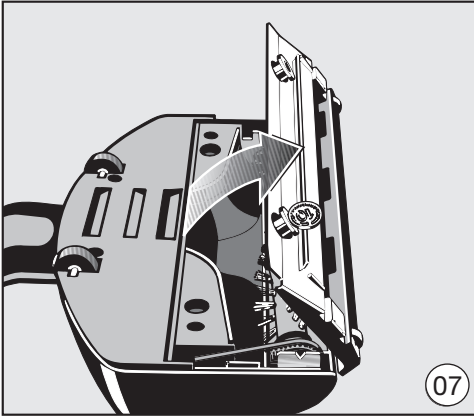
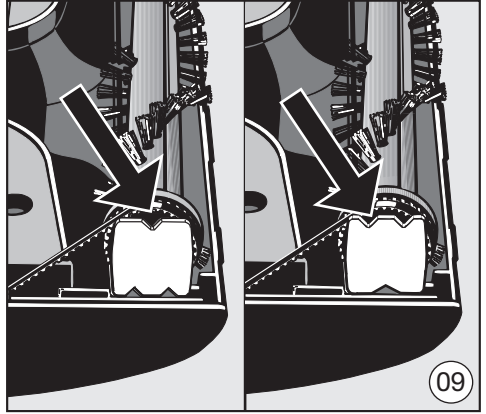
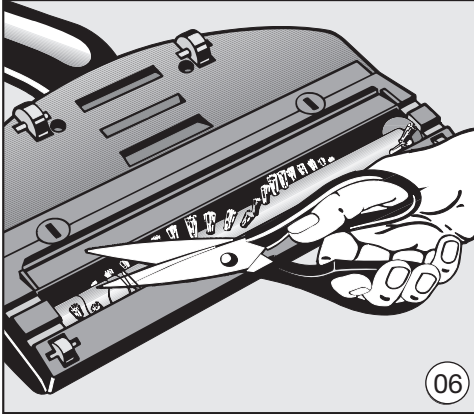

Miele

Miele & Cie. KG
Carl-Miele-Straße 29
33332 Gütersloh
Germany
Tel.: +49 5241 89-0
Fax: +49 5241 89-2090
Internet: www.miele.com

2416

M.-Nr. 07 871 111 / 03

CE